



GB Operator's manual 2-15
SE Bruksanvisning 16-29
DK Brugsanvisning 30-43
NO Bruksanvisning 44-57
FI Käyttöohje 58-71
DE Bedienungsanweisung 72-85
FR Manuel d'utilisation 86-99
NL Gebruiksaanwijzing 100-113
ES Manual de instrucciones 114-127
PT Instruções para o uso 128-141
IT Istruzioni per l'uso 142-155
EE Käsitsemisõpetus 156-169
LV Lietošanas pamācība 170-183
LT Naudojimosi instrukcijos 184-197
SI Navodila za uporabo 198-211





















HU Használati utasítás 212-225
PL Instrukcja obsługi 226-239
CZ Návod k použití 240-253
SK Návod na obsluhu 254-267
HR Priručnik 268-281
RO Instrucțiuni de utilizare 282-295
TR Kullanım kılavuzu 296-309
RU Руководство по эксплуатации 310-323
UA Посібник користувача 324-337
BG Ръководство за експлоатация 338-351
GR Οδηγίες χρήσεως 352-365



B33 B

EAC

SYMBOL EXPLANATION

<p>This unit can be dangerous! Careless or improper use can cause serious injury.</p>		<p>A-weighted sound pressure level at 7,5 meters (25 feet) according to Australia NSW "Protection of the Environment Operations (Noise Control) Regulation 2008". This data is specified on the label.</p>	
<p>Please read the operator's manual carefully and make sure you understand the instructions before using the unit.</p>		<p>Noise emission to the environment according to the European Community's Directive. This data is specified in the TECHNICAL DATA section and on the label.</p>	
<p>Always use:</p> <ul style="list-style-type: none"> • steel-toed safety footwear with non-slip soles • snug-fitting clothing, heavy long pants, and long sleeves • heavy-duty, non-slip gloves • eye protection such as non-fogging, vented goggles or face screen • an approved safety helmet • sound barriers (ear plugs or muffers) to protect your hearing 		<p>This product is in accordance with applicable EC directives.</p>	
		<p>This product is in accordance with applicable EAC directives.</p>	
		<p>This product is in accordance with the Australian electromagnetic compatibility (EMC) regulations.</p>	
		<p>Use unleaded gasoline and two-stroke oil mixed at a ratio of 2% (50:1).</p>	
			
			
<p>Persons with long hair must (for personal safety) put their hair up.</p>		<p>⚠ WARNING: Under no circumstances may the design of the unit be modified without the permission of the manufacturer. Always use genuine accessories. Non-authorized modifications and/or accessories can result in serious personal injury or the death of the operator or others.</p>	
<p>The operator of the unit shall ensure, while working, that no persons or animals come closer than 15 meters (50 feet).</p>			<p>⚠ WARNING: A clearing saw, brushcutter or trimmer can be dangerous if used incorrectly or carelessly, and can cause serious or fatal injury to the operator or others. It is extremely important that you read and understand the contents of this operator's manual.</p>
<p>Beware of thrown objects and ricochets.</p>		<p>⚠ WARNING: Long-term exposure to noise can result in permanent hearing impairment. So always use approved hearing protection.</p>	
<p>Maximum rotational frequency of the spindle, rpm.</p>			<p>Please read the operator's manual carefully.</p>
<p>Units fitted with blades can be thrown violently to the side when the blade comes into contact with a fixed object (blade thrust).</p> <p>A blade is capable of amputating an arm or leg. Always keep people and animals at least 15 meters (50 feet) from the unit.</p>			
<p>Arrows which show limits for handle mounting.</p>			

WHAT IS WHAT?

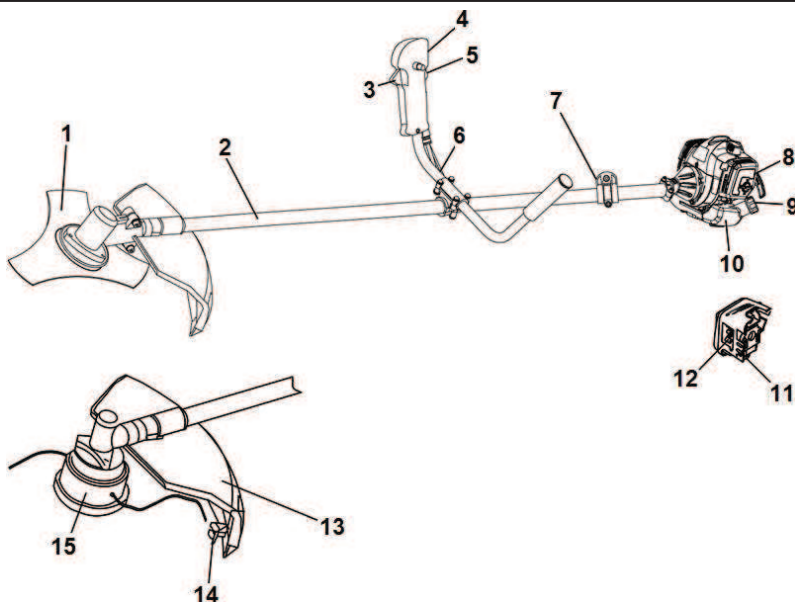

- | | | |
|-------------------------|---------------------|------------------------------|
| 1. Grass blade | 6. Handlebar | 11. Primer bulb |
| 2. Drive shaft assembly | 7. Harness clamp | 12. Choke control |
| 3. Throttle control | 8. Air filter cover | 13. Cutting attachment guard |
| 4. START/STOP switch | 9. Fuel tank cap | 14. Cut-off blade |
| 5. Throttle lock-out | 10. Fuel tank | 15. Trimmer head |

GENERAL SAFETY PRECAUTIONS

WARNING

- A clearing saw, brushcutter or trimmer can be dangerous if used incorrectly or carelessly, and can cause serious or fatal injury to the operator or others. It is extremely important that you read and understand the contents of this operator's manual.
- The machine is only designed for trimming grass, grass clearing and/or forestry clearing.
- The only accessories you can operate with this engine unit are the cutting attachments we recommend in the "TECHNICAL DATA" section.
- Never use the machine if you are tired, if you have consumed alcohol, or if you are taking medication that could affect your vision, your judgment or your coordination.
- Never use the machine in extreme weather conditions such as severe cold, very hot and/or humid climates.
- Wear personal protective equipment. See instructions under the heading "Personal protective equipment".
- Never use a machine that has been modified in any way from its original specification.
- Never use a machine that is faulty. Carry out the checks, maintenance and service instructions described in this manual. Some maintenance and service measures must be carried out by trained and qualified specialists. See instructions under the "MAINTENANCE" section.
- All covers and guards must be fitted before starting. Make sure the spark plug cap and lead are not damaged. Otherwise you could get an electric shock.
- The machine operator must ensure that no people or animals come closer than 15 meters (50 feet) while working. When several operators are working in the same area, the safety distance should be at least 15 meters (50 feet).
- This machine produces an electromagnetic field during operation. Under some circumstances, this field may interfere with active or passive medical implants. To reduce the risk of serious or fatal injury, we recommend persons with medical implants to consult their physician and the medical implant manufacturer before operating this machine.
- Using an incorrect cutting attachment or an incorrectly filed blade can increase the risk of accidents.
- Never allow children to use or be in the vicinity of the machine. As the machine is equipped with a spring-

loaded START/STOP switch and can be started by low speed and force on the starter handle, even small children under some circumstances can produce the force necessary to start the machine. This can mean a risk of serious personal injury. Therefore remove the spark plug cap when the machine is not under close supervision.

Personal protective equipment

- You must use approved personal protective equipment whenever you use the machine. Personal protective equipment cannot eliminate the risk of injury but it will reduce the degree of injury if an accident does happen. Ask your dealer for help in choosing the right equipment.
- Listen for warning signals or shouts when you are wearing hearing protection. Always remove your hearing protection as soon as the engine stops.
- Wear a helmet if the brush to be cleared is taller than 2 meters (6 feet).



- Wear hearing protection that reduces noise sufficiently.



- Always wear approved eye protection. If you use a visor then you must also wear approved protective goggles. Approved protective goggles must obey EN 166 in Europe, ANSI Z87 in the United States, and CSA Z94 in Canada.
- Wear gloves when necessary, such as when you touch sharp parts or objects.
- Wear anti-slip and stable boots.



- Wear clothes made of a strong fabric.
- Do not wear loose clothing that can catch on shrubs and branches.
- Always wear heavy, long pants.
- Do not wear jewelry, shorts, sandals or have bare feet.
- Safety hair so it is above shoulder level.
- Have a first aid kit available.

Safety features

This section describes the unit's safety equipment, its purpose, and how checks and maintenance must be carried out to ensure that it operates correctly. See the "WHAT IS WHAT" section to locate where this equipment is positioned on your unit.

The life span of the unit can be decreased and the risk of accidents can increase if maintenance is not carried out correctly and if service and/or repairs are not carried out professionally. If you need further information please contact your nearest service workshop.

IMPORTANT: All servicing and repair work on the unit requires special training. This is especially true of the unit's safety equipment. If your unit fails any of the checks described below you must contact your service agent. When you buy any of our products we guarantee the availability of professional repairs and service. If the retailer who sells your unit is not a servicing dealer, ask him for the address of your nearest service agent.

⚠ WARNING: Do not use a unit that has faulty safety equipment.

Follow the control, maintenance and service instructions described in this section. If your unit fails any of these checks contact your service agent to get it repaired.

■ Throttle lock-out

The throttle lock-out is designed to prevent accidental operation of the throttle control. When you press the lock-out (i.e. when you grasp the handle) it releases the throttle control. When you release the handle, the throttle control and the throttle lock-out both move back to their original positions.

Make sure the throttle control is locked when the throttle lock-out is released.

Press the throttle lock-out and make sure it returns to its original position when you release it.

Check that the throttle control and throttle lock-out move freely and that the return springs work properly.

When you operate the unit at full throttle, release the throttle and check that the cutting attachment stops and remains at a standstill. If the cutting attachment rotates with the throttle in the idle position then the carburetor idle setting must be checked.

■ START/STOP switch

Make sure the engine stops when you move the START/STOP switch to the "STOP" position.

■ Cutting attachment guard

This guard is intended to prevent loose objects from being thrown towards the operator. The guard also protects the operator from accidental contact with the cutting attachment.

Check that the guard is undamaged and not cracked. Replace the guard if it has been exposed to impact or is cracked.

Always use the specified guard for the cutting attachment you are using. See the "TECHNICAL DATA" section.

⚠ WARNING: Do not use a cutting attachment without an approved guard. See the "TECHNICAL DATA" section. If an incorrect or faulty guard is fitted this can cause serious personal injury.

Use of incorrectly wound trimmer line or an incorrect cutting attachment increases the level of vibration.

⚠ WARNING: Overexposure to vibration can lead to circulatory damage or nerve damage in people who have impaired circulation. Contact your doctor if you experience symptoms of overexposure to vibration. Such symptoms include numbness, loss of feeling, tingling, pricking, pain, loss of strength, changes in skin color or condition. These symptoms normally appear in the fingers, hands or wrists. The risk increases at low temperatures.

■ Harness quick release

There is an easily accessible, harness quick release fitted at the front in case of an emergency that requires you to free yourself from the unit and harness.

See instructions under the heading "Adjusting the harness".

Check that the harness straps are correctly positioned. Once the harness and unit have been adjusted, check that the harness quick release works correctly.

■ Muffler

The muffler is designed to decrease the noise level and to direct the exhaust gases away from the operator.

CAUTION: Muffler is fitted with a catalytic converter designed to decrease exhaust gases.

Some regions require that the muffler has a spark arrestor mesh. Check whether the muffler on your unit is fitted with this kind of mesh.

For mufflers, it is very important that you follow the instructions on checking, maintaining, and servicing your unit. Do not use a unit that has a faulty muffler.

Regularly check that the muffler is securely attached to the unit.

⚠ WARNING: Mufflers fitted with catalytic converters get very hot during use and remain so for some time after stopping. This also applies at idle speed. Contact can result in burns to the skin. Remember the risk of fire.

⚠ WARNING: The inside of the muffler contains chemicals that may be carcinogenic. Avoid contact with these elements in the event of a damaged muffler.

⚠ WARNING: Engine exhaust fumes contain carbon monoxide, which can cause carbon monoxide poisoning. Do not start or run the unit indoors, or anywhere that is poorly ventilated.

⚠ WARNING: The exhaust fumes from the engine are hot and may contain sparks which can start a fire. Do not start the unit indoors or near combustible material.

■ Locking nut

A locking nut is used to secure some types of cutting attachment.

When fitting, tighten the nut in the opposite direction to the direction of rotation of the cutting attachment. To remove it, undo the nut in the same direction as the cutting attachment rotates. (The nut has a left-hand thread.) Tighten the nut using the socket wrench.

When loosening and tightening the blade nut, there is a risk of injury from the teeth of the blade. You must therefore always ensure that your hand is shielded by the cutting attachment guard when doing this. Always use a socket wrench with a shaft that is long enough to allow this.

The nylon lining inside the locking nut must not be so worn that you can turn it by hand. The lining must offer a resistance of at least 1.5 Nm (1,1 ft lb). The nut must be replaced after it has been put on approximately 10 times.

Cutting equipment

This section describes how to choose and maintain your cutting equipment in order to:

- Decrease the risk of blade thrust.
- Obtain maximum cutting performance.
- Extend the life of cutting equipment.

IMPORTANT:

- Only use cutting attachments with the guards we recommend. See the "TECHNICAL DATA" section.
- Refer to the instructions for the cutting attachment to check the correct way to load the trimmer line and the correct line diameter.
- Keep the teeth of the blade correctly sharpened. Follow our recommendations. Also refer to the instructions on the blade packaging.
- Maintain the correct blade setting. Follow our instructions and use the recommended file gauge.

⚠ WARNING: Stop the engine before doing any work on the cutting attachment. Ensure the cutting attachment has stopped rotating completely. Disconnect the lead from the spark plug.

⚠ WARNING: Using an incorrect cutting attachment or an incorrectly sharpened blade increases the risk of kickback.

■ Grass blades and trimmer heads

Grass blades and grass cutters are intended for cutting coarse grass.



A trimmer head is intended for trimming grass.

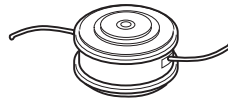

■ General rules

Only use cutting attachments with the guards we recommend. See the "TECHNICAL DATA" section.

Keep the teeth of the blade correctly sharpened. Follow our instructions and use the recommended file gauge. An incorrectly sharpened or damaged blade increases the risk of accidents.

Check the cutting attachment for damage or cracks. A damaged cutting attachment must always be replaced.

■ Sharpening grass cutters and grass blades

See the cutting attachment packaging for correct sharpening instructions. Sharpen blades and cutters using a single-cut flat file.

Sharpen all edges equally to maintain the balance of the blade.

⚠ WARNING: Always discard a blade that is bent, twisted, cracked, broken or damaged in any other way. Do not attempt to straighten a twisted blade so that it can be reused. Only use original blades of the specified type.

■ Trimmer head

IMPORTANT: Always ensure the trimmer line is wound tightly and evenly around the drum; otherwise the unit may generate vibration which could be harmful.

Only use the specified cutting attachments. See the "TECHNICAL DATA" section.

Smaller units generally require small trimmer heads and vice versa. This is because when clearing using

trimmer line the engine must throw out the trimmer line radially from the trimmer head and overcome the resistance of the grass being cleared.

The length of the trimmer line is also important. A longer trimmer line requires greater engine power than a shorter trimmer line of the same diameter.

Make sure that the cutter on the trimmer guard is intact. This is used to cut the trimmer line to the correct length.

To increase the life of the trimmer line it can be soaked in water for a couple of days. This will make the line tougher so that it lasts longer.

ASSEMBLY

NOTE: Make sure unit is assembled correctly as shown in this manual.

Fitting the handlebar

1. Position the handle bar as shown. Fit the mounting components as shown.

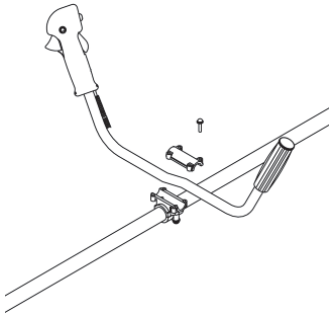

2. Put on the harness and hang the unit from the support hook.
3. Make a final adjustment so that the unit is in a comfortable working position when it hangs from the harness.
4. Tighten all fasteners securely.



■ Assembling the safety guard

Attach the safety guard to the gear case with three screws as shown. Make sure the hole (A) in the side of the safety guard aligns with the slot (B) in the gear case flange.



■ Assembling the cutting equipment

⚠ WARNING: When fitting the cutting attachment it is extremely important that the raised section on the drive disc/support flange engages correctly in the center hole of the cutting attachment. If the cutting attachment is fitted incorrectly it can result in serious and/or fatal personal injury.

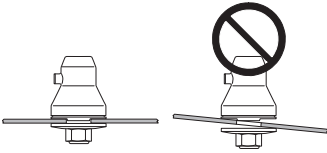

WARNING: Do not use a cutting attachment without an approved guard. See the chapter on Technical data. If an incorrect or faulty guard is fitted this can cause serious personal injury.

■ Fitting the trimmer guard

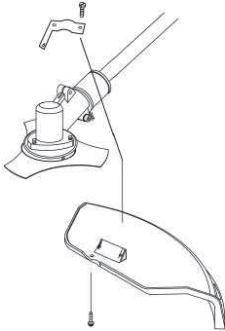

1. Install the safety cover on the shaft with the safety cover bracket and the screws given.
2. Tighten the screws.

■ Fitting the trimmer head

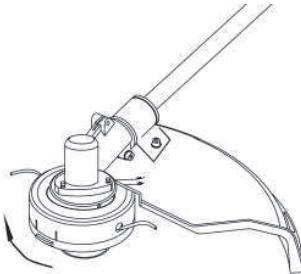

1. Align hole in adapter plate with hole in shaft and install locking tool.
2. Thread cutter head onto shaft (turning it clockwise) until it is tight.
3. Remove locking tool.

■ Fitting the grass blade

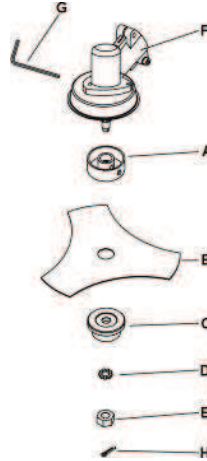

1. Install the top holder (A), grass blade (B), bottom holder (C) and washer (D) in the sequence shown.
2. Install the nut (E). Turn the nut counterclockwise by hand until it is finger tight. The nut has a left-handed thread.
3. Align the holes of the gear case (F) and the top holder and insert the hex wrench (G).
4. Use a wrench to turn the nut counterclockwise until it is securely tightened. The tightening torque of the locking nut must be 35-50 Nm.
5. Install the locking pin (H).

Adjusting the harness and brushcutter

WARNING: When using a brush cutter it must always be hooked securely to the harness. Otherwise you will be unable to control the brush cutter safely and this can result in injury to yourself or others. Do not use a harness with a defective quick release.

■ Safety release

At the front is an easily accessible, quick release. Use this in an emergency situation that requires you to free yourself from the unit and harness quickly.

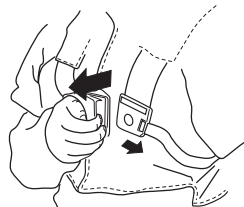

■ Spreading the load on your shoulders

A well-adjusted harness and unit makes work much easier. Adjust the harness for the best working position. Tension the side straps so that the weight is evenly distributed across both shoulders.



■ Using the suspension ring

Attach the harness to the suspension ring when using grass blades.

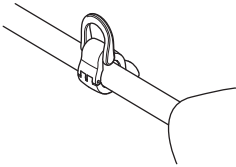

■ Correct height

Forestry clearing

The unit must be supported in a harness when forestry clearing so that the cutting equipment is angled slightly forwards in relation to the ground.

Adjust the height using the strap on the harness for the support hook.



Grass clearing

The unit must be supported in a harness when grass clearing so that the cutting equipment is parallel to the ground.



■ Correct balance

Forestry clearing

The machine is balanced by moving the suspension ring on the machine forwards or backwards. The machine is correctly balanced when it freely hangs horizontally from the support hook. In this way the risk of hitting stones is decreased if you need to release the handlebar.

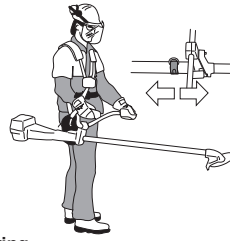

Grass clearing

Let the blade balance at a comfortable cutting height, close to the ground.



FUEL HANDLING

Fuel safety

Do not start the unit:

- If you have spilt fuel on it. Wipe off the spillage and allow remaining fuel to evaporate.
- If you have spilt fuel on yourself or your clothes, change your clothes. Wash any part of your body that has come in contact with fuel. Use soap and water.
- If the unit is leaking fuel. Check regularly for leaks from the fuel cap and fuel lines.

■ Transport and storage

- Store and transport the unit and fuel so that there is no risk of any leakage or fumes coming into contact with sparks or naked flames, for example, from electrical machinery, electric motors, electrical relays/switches or boilers.
- When storing and transporting fuel always use approved containers intended for this purpose.
- When storing the unit for long periods the fuel tank must be emptied. Contact your local petrol station to find out where to dispose of excess fuel.
- Ensure the unit is cleaned and that a complete service is carried out before long-term storage.
- The transport guard must always be fitted to the cutting attachment when the unit is being transported or in storage.
- Secure the unit during transport.

⚠ WARNING: Take care when handling fuel. Bear in mind the risk of fire, explosion and inhaling fumes.

Fuel

⚠ WARNING: Fuel and fuel fumes are highly inflammable and can cause serious injury when inhaled or allowed to come in contact with the skin. For this reason observe caution when handling fuel and make sure there is sufficient ventilation.

CAUTION: The unit is equipped with a two-stroke engine and must always be run using a mixture of petrol and two-stroke oil. It is important to accurately measure the amount of oil to be mixed to ensure that the correct mixture is obtained. When mixing small amounts of fuel, even small inaccuracies can drastically affect the ratio of the mixture.

■ Petrol

CAUTION: Always use a quality petrol/oil mixture at least 90 octane (RON). If your unit is equipped with a catalytic converter (see chapter on Technical data) always use a good quality unleaded petrol/oil mixture. Leaded petrol will destroy the catalytic converter.

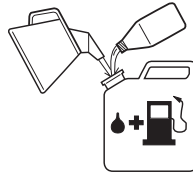

- The lowest octane recommended is 90 (RON). If you run the engine on a lower octane grade than 90 so-called knocking can occur. This gives rise to a high engine temperature, which can result in serious engine damage.
- When working at continuous high revs a higher octane rating is recommended.
- Ethanol blended fuel (E10 or less) may be used. Using ethanol blends higher than E10 will create lean running condition which can cause engine damage.

■ Two-stroke oil

- For best results and performance, use two-stroke oil that is formulated for air-cooled engines.
- Do not use two-stroke oil intended for water-cooled engines, sometimes referred to as outboard oil (rated TCW).
- Do not use oil intended for four-stroke engines.
- A poor oil quality and/or too high oil/fuel ratio may jeopardise function and decrease the life time of catalytic converters.
- Mixing ratio is 50:1 (2%).

Gasoline (L)	Two-stroke oil (L)
5	0.125
10	0.25
15	0.375
20	0.5

Mixing

- Always mix the petrol and oil in a clean container intended for fuel.
- Always start by filling half the amount of the petrol to be used. Then add the entire amount of oil. Mix (shake) the fuel mixture. Add the remaining amount of petrol.
- Mix (shake) the fuel mixture thoroughly before filling the unit's fuel tank.

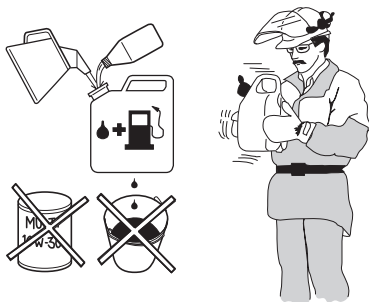

- Do not mix more than one month's supply of fuel at a time.
- If the unit is not used for some time the fuel tank must be emptied and cleaned.

⚠ WARNING: The catalytic converter muffler gets very hot during and after use. This also applies during idling. Be aware of the fire hazard, especially when working near flammable substances and/or vapours.

Fueling

⚠ WARNING: Taking the following precautions, will lessen the risk of fire:

- Mix and pour fuel outdoors, where there are no sparks or flames.
- Do not smoke or place hot objects near fuel.
- Always shut off the engine before refueling.
- Always stop the engine and let it cool for a few minutes before refueling.
- When refuelling, open the fuel cap slowly so that any excess pressure is released gently.
- Tighten the fuel cap carefully after refueling.
- Always move the unit away from the refueling area and source before starting.

If you have spilled fuel on it. Wipe off the spillage and allow remaining fuel to evaporate.

Clean the area around the fuel cap. Contamination in the tank can cause operating problems.

Ensure that the fuel is well mixed by shaking the container before filling the tank.

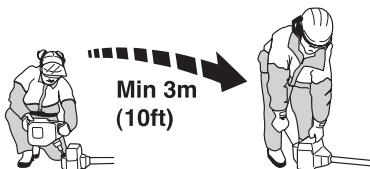

STARTING AND STOPPING

Check before starting

- Check the blade to ensure that no cracks have formed at the bottom of the teeth or by the center hole. The most common reason why cracks are formed is that sharp corners have been formed at the bottom of the teeth while sharpening or that the blade has been used with dull teeth. Discard a blade if cracks are found.



- Check that the support flange is not cracked due to fatigue or due to being tightened too much. Discard the support flange if it is cracked.

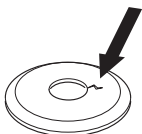

- Ensure the locking nut has not lost its captive force. The nut lock must have a locking force of at least 1.5 Nm. The tightening torque of the locking nut must be 35-50 Nm.



- Check that the blade guard is not damaged or cracked. Replace the blade guard if it is exposed to impact or is cracked.

Check that the trimmer head and trimmer guard are not damaged or cracked. Replace the trimmer head or trimmer guard if they have been exposed to impact or are cracked.

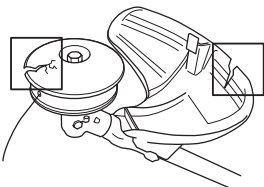

- Do not use the unit without a guard nor with a defective guard.
- All covers must be correctly fitted and undamaged before you start the unit.

Starting and stopping

WARNING: The complete clutch, clutch cover, and shaft must be fitted before the unit is started, otherwise parts could come loose and cause personal injury.

Always move the unit away from the refueling area before starting. Place the unit on a flat surface. Ensure the cutting attachment cannot come into contact with any object. Make sure no unauthorized persons are in the working area, otherwise there is a risk of serious personal injury. The safety distance is 15 meters (50 feet).

■ Cold engine

1. Move START/STOP switch (A) to the "START" position.
2. Press the primer bulb 10 times. The primer bulb does not need to be completely full of fuel.
3. Move the choke control to the full choke (top) position.
4. Squeeze the throttle lock-out (B) and throttle trigger (C) and release.
5. Hold the body of the unit on the ground using your left hand (**CAUTION:** Not with your foot.). Grip the starter handle, slowly pull out the starter rope with your right hand until you feel some resistance (the starter pawls grip). Do not twist the starter rope around your hand.
6. Pull the starter handle quickly and powerfully until the engine attempts to start.
7. Move the choke control to the open (bottom) position.
8. Squeeze the throttle lock-out (B) and throttle trigger (C) fully through all remaining steps.
9. Pull the starter handle quickly and powerfully until the engine starts.

NOTE! Do not pull the starter cord all the way out and do not let go of the starter handle when the cord is fully extended. This can damage the unit.

WARNING: When the engine starts, the cutting attachment will start to rotate immediately.

10. Once the engine starts, allow the engine to warm up for 60 seconds.

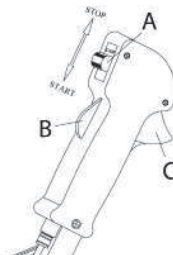

■ Warm engine

1. Move START/STOP switch (A) to the "START" position.
2. Press the primer bulb 10 times. The primer bulb does not need to be completely full of fuel.
3. Move the choke control to the open (bottom) position.
4. Pull the starter handle quickly and powerfully until the engine starts.

■ Stopping

Stop the engine by moving the START/STOP switch (A) to the "STOP" position.

CAUTION: In order to prevent unintentional starting, the spark plug cap must be removed from the spark plug when assembling, checking and/or performing maintenance.

WORKING TECHNIQUES

IMPORTANT:

This section describes the basic safety precautions for working with trimmers. If you encounter a situation where you are uncertain how to proceed you must ask an expert. Contact your servicing dealer.

Avoid all usage which you consider to be beyond your capability.

You must understand the difference between forestry clearing, grass clearing and grass trimming before use.

Basic safety rules

- Look around you:
 - To ensure that people, animals or other things cannot affect your control of the unit.
 - To ensure that people, animals, etc., do not come into contact with the cutting attachment or loose objects that are thrown out by the cutting attachment.

CAUTION: Do not use the unit unless you are able to call for help in the event of an accident.

- Do not use the unit in bad weather, such as dense fog, heavy rain, strong wind, intense cold, etc. Working in bad weather is tiring and often brings added risks, such as icy ground, unpredictable felling direction, etc.
- Make sure you can move and stand safely. Check the area around you for possible obstacles (roots, rocks, branches, ditches, etc.) in case you have to move suddenly. Take great care when working on sloping ground.



- Switch off the engine before moving to another area. Fit the transport guard before carrying or transporting the equipment any distance.
- Do not put the unit down with the engine running or while the cutting attachment is rotating.

The basics of clearing

- Always use the correct equipment.
- Make sure the equipment is well adjusted.
- Follow the safety precautions.
- Organize your work carefully.
- Always use full throttle when starting to cut with the blade.
- Always use sharp blades.
- Avoid stones.
- Always slow the engine to idle speed after each working operation. Long periods at full throttle without any load on the engine can lead to serious engine damage.

! WARNING: Neither the operator of the unit nor anyone else may attempt to remove the cut material while the engine is running or the cutting equipment is rotating, as this can result in serious injury. Stop the engine and cutting equipment and disconnect the lead from the spark plug before you remove material that has wound around the blade shaft as otherwise there is a risk of injury. The bevel gear can get hot during use and may remain so for a while afterwards. Allow time to cool. You could get burned if you touch it.

! WARNING: Watch out for thrown objects. Always wear approved eye protection. Do not lean over the cutting attachment guard. Stones, rubbish, etc. can be thrown up into the eyes causing blindness or serious injury. Keep unauthorized persons at a distance. Children, animals, onlookers and helpers must be kept outside the safety zone of 15 meters (50 feet). Stop the unit immediately if anyone approaches. Do not swing the unit around without first checking behind you to make sure no one is within the safety zone.

! WARNING: Sometimes branches or grass get caught between the guard and cutting attachment. Always stop the engine before cleaning.

Grass clearing using a grass blade

- Grass blades and grass cutters must not be used on woody stems.
- A grass blade is used for all types of tall or coarse grass.
- The grass is cut down with a sideways, swinging movement, where the movement from right-to-left is the clearing stroke and the movement from left-to-right is the return stroke. Let the left-hand side of the blade (between 8 and 12 o'clock) do the cutting.

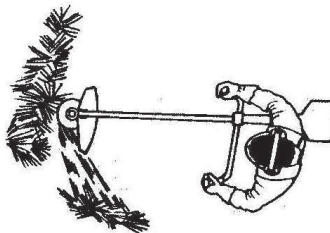

- If the blade is angled to the left when clearing grass, the grass will collect in a line, which makes it easier to collect, e.g. by raking.
- Try to work rhythmically. Stand firmly with your feet apart. Move forward after the return stroke and stand firmly again.
- Let the support cup rest lightly against the ground. It is used to protect the blade from hitting the ground.
- Decrease the risk of material wrapping around the blade by following these instructions:
 - Always work at full throttle.
 - Avoid the previously cut material during the return stroke.

- Stop the engine, unclip the harness and place the unit on the ground before you start to collect the cut material.

Grass trimming with a trimmer head

■ Trimming

- Hold the trimmer head just above the ground at an angle. It is the end of the trimmer line that does the work. Let the trimmer line work at its own pace. Do not press the trimmer line into the area to be cut.

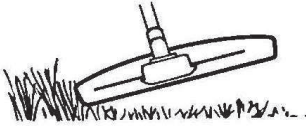

- The trimmer line can easily remove grass and weeds up against walls, fences, trees and borders. However, it can also damage sensitive bark on trees and bushes, and damage fence posts.
- Decrease the risk of damaging plants by shortening the trimmer line to 10-12 cm (4.0-4.75 in) and reducing the engine speed.
- When trimming you must use less than full throttle so that the trimmer line lasts longer and to decrease the wear on the trimmer head.

■ Clearing

- The clearing technique removes all unwanted vegetation. Keep the trimmer head just above the ground and tilt it. Let the end of the trimmer line strike the ground around trees, posts, statues and the like. **IMPORTANT:** This technique increases the wear on the trimmer line.

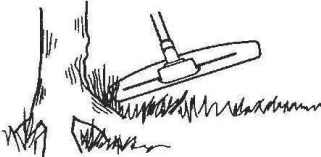

- The trimmer line wears quicker and must be fed forward more often when working against stones, brick, concrete, metal fences, etc., than when coming into contact with trees and wooden fences.

■ Cutting

- The trimmer is ideal for cutting grass that is difficult to reach using a normal lawn mower. Keep the trimmer line parallel to the ground when cutting. Avoid pressing the trimmer head against the ground as this can ruin the lawn and damage the unit.

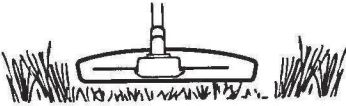

- Do not allow the trimmer head to constantly come into contact with the ground during normal cutting. Constant contact of this type can cause damage and wear to the trimmer head.

■ Sweeping

- The fan effect of the rotating line can be used for quick and easy clearing up. Hold the trimmer line parallel to and above the area to be swept and move the unit back and forth.

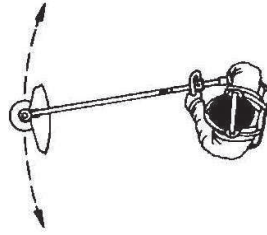

- When cutting and sweeping you must use full throttle to obtain the best results.

⚠ WARNING: Neither the operator of the unit nor anyone else may attempt to remove the cut material while the engine is running or the trimmer line is rotating, as this can result in serious injury. Stop the engine and trimmer head and disconnect lead from spark plug before you remove material that has wound around the drive shaft as otherwise there is a risk of injury. The bevel gear can get hot during use and may remain so for a while afterwards. Allow time to cool. You could get burned if you touch it.

⚠ WARNING: Watch out for thrown objects. Always wear eye protection. Do not lean over the cutting attachment guard. Stones, rubbish, etc. can be thrown up into the eyes causing blindness or serious injury.

⚠ WARNING: Keep unauthorized persons at a distance. Children, animals, onlookers and helpers must be kept outside the safety zone of 15 meters (50 feet). Stop the unit immediately if anyone approaches.

MAINTENANCE

The life span of the unit can be decreased and the risk of accidents can increase if maintenance is not carried out correctly and if service and/or repairs are not carried out professionally. If you need further information, please contact your nearest authorized service dealer.

Unit/Maintenance Safety

Disconnect the spark plug before performing maintenance.

Maintenance schedule

The following is a list of the maintenance that must be performed on the unit. Most of the items are described in the Maintenance section. The user must only carry out the maintenance and service work described in this Operator's Manual. More extensive work must be carried out by an authorized service workshop. Do maintenance more frequently if it is extremely dusty.

■ Weekly:

- Clean the outside of the unit.
- Make sure the throttle trigger lock and the throttle function correctly from a safety point of view.
- Check that the START/STOP switch works correctly.
- Check that the cutting attachment does not rotate at idle.
- Clean the air filter. Replace if necessary.
- Check that the cutting attachment guard is undamaged and not cracked. Replace the cutting attachment guard if it has been exposed to impact or is cracked.
- Check that the trimmer head is undamaged and not cracked. Replace the trimmer head if necessary.
- Check that the locking nut of the cutting equipment is tightened correctly.
- Check that nuts and screws are tight.
- Check that there are no fuel leaks from the engine, tank or fuel lines.

■ Monthly:

- Check the starter and starter cord.

■ Annually:

- Clean the outside of the spark plug. Remove it and check the electrode gap. Adjust the gap to 0.6 mm (0.024 in) or replace the spark plug. Check that the spark plug is fitted with a suppressor.
- Clean the outside of the carburetor and the space around it.
- Check that the bevel gear is filled three-quarters full with lubricant. Fill if necessary using special grease.
- Check the fuel filter from contamination and the fuel hose from cracks or other defects. Replace if necessary.
- Check all cables and connections.
- Check the clutch, clutch springs and the clutch drum for wear. Replace if necessary by an authorized service workshop.
- Replace the spark plug. Check that the spark plug is fitted with a suppressor.
- Clean or replace the spark arrestor mesh, if supplied.

Air filter

Remove the air filter cover and take out the filter. Wash it clean in warm, soapy water. Rinse thoroughly. Ensure that the filter is dry before refitting it.

An air filter that has been in use for a long time cannot be cleaned completely. The filter must therefore be replaced with a new one at regular intervals. A damaged air filter must always be replaced.

Spark plug

The spark plug condition is influenced by:

- incorrect carburetor adjustment.
- an incorrect fuel mixture (too much or incorrect type of oil).
- a dirty air filter.

These factors cause deposits on the spark plug electrodes, which may result in operating problems and starting difficulties.

If the unit is low on power, difficult to start or runs poorly at idle speed always check the spark plug first before taking any further action.

If the spark plug is dirty, clean it and check that the electrode gap is correct.

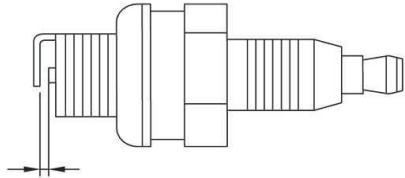

CAUTION: Always use the specified spark plug type. Use of the wrong spark plug can damage the piston/cylinder.

Carburetor

The basic carburetor settings are adjusted during testing at the factory. Adjustment must be carried out by a trained technician.

Muffler

In some regions, mufflers are equipped with a special spark arrestor mesh. If your unit has spark arrestor mesh, it must be checked and, if necessary, cleaned by a servicing dealer. If the mesh is damaged, it must be replaced.

If the mesh is frequently blocked, this can be a sign that the performance of the catalytic converter is impaired. Contact your servicing dealer to inspect the muffler. A blocked mesh will cause the unit to overheat and result in damage to the cylinder and piston.

CAUTION: Do not use a unit that has a faulty or loose muffler. Ensure the muffler bolts are tight.

Bevel gear

Make sure that the bevel gear is filled three-quarters full with gear grease. The grease in the bevel gear does not normally need to be changed except if repairs are carried out.

TECHNICAL DATA

	B33 B
Engine	
Cylinder displacement (cm ³)	33
Cylinder bore (mm)	36
Stroke (mm)	32
Idle speed (rpm)	2700-3300
Recommended max. fast idle speed (rpm)	10000
Speed of output shaft (rpm)	7000
Max. engine output, acc. to ISO 7293 (kW)	0,9
Catalytic converter muffler	Yes
Speed-regulated ignition system	Yes
Ignition system	
Spark plug	RCJ6Y
Electrode gap (mm / in)	0,65 / 0.025
Fuel and lubrication system	
Fuel tank capacity (cm ³)	700
Weight	
Weight without fuel, cutting attachment and guard (kg)	7,0
Noise emissions (see Note 1)	
Sound power level, measured [dB(A)]	114
Sound power level, guaranteed [L_{WA} dB(A)]	117
Noise levels (see Note 2)	
Equivalent sound pressure level at the operator's ear, measured according to EN/ISO 11806 and ISO 22868 [dB(A)]	
Equipped with grass blade (original)	94
Equipped with trimmer head (original)	95
Vibration levels (see Note 3)	
Equivalent vibration levels ($a_{hv,eq}$) at handles, measured according to EN ISO 11806 and ISO 22867 (m/s ²)	
Equipped with grass blade (original), left / right	4,51 / 4,52
Equipped with trimmer head (original), left / right	5,83 / 4,81

Note 1: Noise emissions in the environment measured as sound power (L_{WA}) in conformity with EC directive 2000/14/EC. Reported sound power level for the machine has been measured with the original cutting attachment that gives the highest level. The difference between guaranteed and measured sound power is that the guaranteed sound power also includes dispersion in the measurement result and the variations between different machines of the same model according to Directive 2000/14/EC.

Note 2: Reported data for equivalent sound pressure level for the machine has a typical statistical dispersion (standard deviation) of 1 dB(A).

Note 3: Reported data for equivalent vibration level has a typical statistical dispersion (standard deviation) of 1 m/s².

B33 B	<ul style="list-style-type: none"> Center hole in blades/cutters, Ø 25,4 mm Output shaft thread M10 	
Approved Accessories	Type	Cutting Attachment Guard Part No.
Trimmer head	501424312 (2,5 mm line)	501424310
Metal grass blade	501424311 (1,4 x 225 x 25,4 3-blade)	501424310

SYMBOLFÖRKLARING

Denna enhet kan vara farlig! Vårdslös eller felaktig användning kan orsaka allvarliga skador.		A-viktad ljudtrycksnivå vid 7,5 meter enligt Australien NSW "Protection of the Environment Operations (Noise Control) Regulation 2008". Dessa data anges på etiketten.	
Läs igenom bruksanvisningen noggrant och se till att du förstår instruktionerna innan du använder enheten.		Bulleremissioner till omgivningen enligt Europeiska Gemenskapens direktiv. Dessa data anges i avsnittet TEKNISKA DATA och på etiketten.	
Använd alltid: <ul style="list-style-type: none"> • arbetsskor med stålhätta och halkfri sula • åtsittande kläder, kraftiga långbyxor och överdel med långa ärmar • kraftiga, halksäkra handskar • ögonskydd såsom imsäkra, ventilerade skyddsglasögon eller ansiktsmask • godkänd skyddshjälm • hörselskydd (öronproppar eller kåpor) för att skydda din hörsel 	 	Denna produkt överensstämmer med gällande EG-direktiv.	
		Denna produkt överensstämmer med gällande EAC-direktiv.	
		Denna produkt överensstämmer med föreskrifter i Australien gällande elektromagnetisk kompatibilitet (EMC).	
		Använd blyfri bensin och tvåtaktsolja blandad i proportionen 2 % (50:1).	
Personer som har långt hår måste (för sin personliga säkerhet) fästa upp håret.			
Användare av enheten ska under arbetets gång se till att inga människor eller djur kommer närmare än 15 meter.		⚠ VARNING: Enhetens ursprungliga utformning får inte under några omständigheter ändras utan tillstånd från tillverkaren. Använd alltid originaltillbehör. Icke auktoriserade ändringar och/eller tillbehör kan medföra allvarliga personskador eller dödsfall för föraren eller andra.	
Se upp för utslungade föremål och rikoschetter.		⚠ VARNING: En röjsåg, buskröjare eller trimmer kan felaktigt eller slarvigt använd vara ett farligt redskap, som kan orsaka allvarliga skador eller dödsfall för användaren eller andra. Det är mycket viktigt att du läser och förstår innehållet i denna bruksanvisning.	
Maximalt spindelvarvtal, varv/min.			
Enheter utrustade med knivar kan kastas våldsamt åt sidan om en kniv kommer i kontakt med ett fast föremål (kast). Kniven kan amputera en arm eller ett ben. Håll alltid människor och djur minst 15 meter bort från enheten.		⚠ VARNING: Långvarig exponering för buller kan ge bestående hörselskador. Använd därför alltid godkända hörselskydd.	
Pilmarkeringar som anger gränser för handtagsfästet.			

Läs igenom bruksanvisningen noggrant.

VAD ÄR VAD?

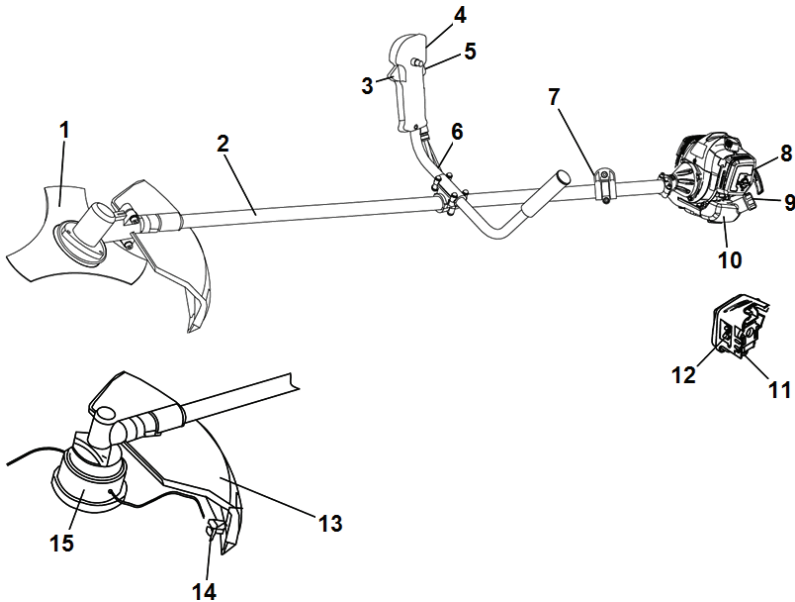

- | | | |
|---------------------------|---------------------|---------------------------|
| 1. Gräsklinga | 6. Handtag | 11. Bränslepump |
| 2. Montering av drivaxeln | 7. Selfäste | 12. Chokeregglage |
| 3. Gasreglage | 8. Luftfilterlock | 13. Trimmerhuvudets skydd |
| 4. START/STOP-reglage | 9. Bränsletankslock | 14. Kapklinga |
| 5. Gasreglagespärr | 10. Bränsletank | 15. Trimmerhuvud |

ALLMÄNNA SÄKERHETSINSTRUKTIONER

VARNING

- En röjsåg, buskröjare eller trimmer kan felaktigt eller slarvigt använd vara ett farligt redskap, som kan orsaka allvarliga skador eller dödsfall för användaren eller andra. Det är mycket viktigt att du läser och förstår innehållet i denna bruksanvisning.
- Maskinen är endast konstruerad för grässtrimming, gräsröjning och/eller skogsröjning.
- De enda tillbehör du får använda motorenheten som drivkälla till är de skärutrustningar vi rekommenderar i avsnittet "TEKNISKA DATA".
- Använd aldrig maskinen om du är trött, om du har druckit alkohol eller om du tar mediciner som kan påverka din syn, ditt omdöme eller din kroppskontroll.
- Använd aldrig maskinen vid extrema klimatförhållanden såsom sträng kyla eller mycket varmt och/eller fuktigt klimat.
- Använd personlig skyddsutrustning. Se anvisningar under rubriken "Personlig skyddsutrustning".
- Använd aldrig en maskin som modifierats så att den ej längre överensstämmer med originalutförandet.
- Använd aldrig en maskin som är defekt. Följ underhålls-, kontroll- och serviceinstruktioner i denna bruksanvisning. Vissa underhålls- och serviceåtgärder ska utföras av utbildade och kvalificerade specialister. Se anvisningar i avsnittet "UNDERHÅLL".
- Samtliga kåpor och skydd måste vara monterade före start. Se till att tändhatt och kabel är oskadade. Det finns risk för elektrisk stöt.
- Användare av maskinen ska se till att inga människor eller djur kommer närmare än 15 meter under arbetet. När flera användare arbetar på samma område ska säkerhetsavståndet vara minst 15 meter.
- Denna maskin alstrar under drift ett elektromagnetiskt fält. Under vissa omständigheter kan det här fältet ge påverkan på aktiva eller passiva medicinska implantat. För att reducera risken för allvarliga eller livshotande skador rekommenderar vi därför personer med implantat att rådgöra med läkare samt tillverkaren av det medicinska implantatet innan denna maskin används.
- En felaktig skärutrustning eller en felaktigt filad klinga ökar risken för olyckor.

- Tillåt aldrig barn att använda eller vara i närheten av maskinen. Eftersom maskinen är utrustad med ett återfjädrande START/STOP-reglage och kan startas med låg hastighet och kraft på starthandtaget, kan även små barn under vissa omständigheter åstadkomma den kraft som behövs för att starta maskinen. Detta kan innebära risk för allvarlig personskada. Avlägsna därför tandhatten när maskinen inte är under uppsikt.

Personlig skyddsutrustning

- Godkänd personlig skyddsutrustning ska användas då du använder maskinen. Personlig skyddsutrustning kan inte eliminera skaderisken, men den reducerar effekten av en skada vid ett eventuellt olycksfall. Be din återförsäljare om hjälp vid val av utrustning.
- Var alltid uppmärksam på varningssignaler eller tillrop när hörselskydd används. Tag alltid av hörselskydden så snart du stängt av motorn.
- Använd hjälm om de buskar som ska avverkas är högre än 2 meter.



- Använd hörselskydd med tillräcklig ljuddämpning.



- Godkända ögonskydd ska alltid användas. Används visir måste även godkända skyddsglasögon användas. Godkända skyddsglasögon måste uppfylla standarden EN 166 i Europa, ANSI Z87 i USA och CSA Z94 i Kanada.
- Använd handskar vid behov, t.ex. när du rör vid vassa kanter och föremål.
- Bär stabila stövlar med halkfri sula.



- Ha på dig kläder i slitstarkt material.
- Använd inte löst sittande kläder som kan fastna i buskar och grenar.
- Använd alltid kraftiga långbyxor.
- Bär inte smycken, korbysor eller sandaler och gå inte barfota.
- Se till att håret inte hänger nedanför axlarna.
- Ha första hjälpen-utrustning tillgänglig.

Säkerhetsfunktioner

I detta avsnitt beskrivs enhetens säkerhetsutrustning, vilken funktion den har samt hur kontroll och underhåll ska utföras för att säkerställa att den fungerar. Se kapitel "VAD ÄR VAD?" för att hitta var denna utrustning är placerad på din enhet.

Enhetens livslängd kan förkortas och risken för olyckor kan öka om underhåll inte utförs på rätt sätt och om service och/eller reparationer inte utförs fackmannamässigt. Om du behöver ytterligare upplysningar kontakta närmaste serviceverkstad.

VIKTIGT! All service och reparation av enheten kräver specialutbildning. Detta gäller särskilt enhetens säkerhetsutrustning. Om enheten inte klarar någon av nedan listade kontroller ska du uppsöka din serviceverkstad. Ett köp av någon av våra produkter garanterar att du kan få en fackmannamässig reparation och service utförd. Om inköpsstället för enheten inte är en av våra servande fackhandlare, fråga dem efter närmaste serviceverkstad.

! VARNING: Använd aldrig en enhet med defekt säkerhetsutrustning.

Följ kontroll-, underhålls- och serviceinstruktioner i det här avsnittet. Om din enhet inte klarar alla kontrollerna ska serviceverkstad uppsökas för reparation.

■ Gasreglagespär

Gasreglagespärren är konstruerad att förhindra ofrivillig aktivering av gasreglaget. När spärren trycks ner i handtaget (= när man håller om handtaget) frikopplas gasreglaget. När greppet om handtaget släpps återställs både gasreglaget och gasreglagespärren till sina respektive ursprungslägen.

Kontrollera att gasreglaget är låst när gasreglagespärren lossas.

Tryck in gasreglagespärren och kontrollera att den återgår till sitt ursprungsläge när den släpps.

Kontrollera att gasreglaget och gasreglagespärren går lätt samt att deras returfjädersystem fungerar.

När du kör enheten på full gas: släpp gasreglaget och kontrollera att skärutrustningen stoppas och att den förblir stillastående. Om skärutrustningen roterar med gasreglaget i tomgångsläge ska förgasarens tomgångsjustering kontrolleras.

■ START/STOP-reglage

Kontrollera att motorn stannar när du flyttar START/STOP-reglaget till "STOP".

■ Trimmerhuvudets skydd

Detta skydd är avsett att förhindra att lösa föremål slungas iväg mot användaren. Skyddet förhindrar också användaren från att komma i kontakt med skärutrustningen.

Kontrollera att skyddet är oskadat och fritt från sprickbildning. Byt skydd om det utsatts för slag eller har sprickor.

Använd alltid angivet skydd för den specifika skärutrustningen. Se avsnittet "TEKNISKA DATA".

! VARNING: Använd inte någon skärutrustning utan att godkänt skydd monterats. Se avsnittet "TEKNISKA DATA". Om fel eller defekt skydd monteras, kan detta orsaka allvarlig personskada.

Användning av felaktigt lindad trimmertråd eller felaktigt skärutrustning ökar vibrationsnivån.

! VARNING: Överexponering av vibrationer kan leda till blodkärls- eller nervskador hos personer som har blodcirkulationsstörningar. Uppsök läkare om ni upplever kroppsliga symptom som kan relateras till överexponering av vibrationer. Exempel på sådana symptom är domningar, avsaknad av känsel, "kittlingar", "stickningar", smärta, avsaknad eller reducering av normal styrka, förändringar i hudens färg eller dess tillstånd. Dessa symptom uppträder vanligtvis i fingrar, händer eller handleder. Riskerna kan öka vid låga temperaturer.

■ Selens snabbtöslösning

Selen har en lättåtkomlig snabbtöslösning fram till för nödsituationer som kräver att du frigör dig från enheten och selen.

Se anvisningar under rubrik "Inpassning av selen".

Kontrollera att selens remmar är rätt placerade. När selen och enheten är justerade bör du kontrollera att selens snabbtöslösning fungerar.

■ Ljuddämpare

Ljuddämparen är utformad för att dämpa ljudnivån och för att leda avgaserna bort från användaren.

FÖRSIKTIGHET: Ljuddämparen är utrustad med katalysator för att reducera mängden skadliga avgaser.

I vissa regioner måste ljuddämparen vara utrustad med ett gnistfångarnät. Kontrollera om ljuddämparen på din enhet är utrustad med ett sådant nät.

För ljuddämpare är det mycket viktigt att instruktionerna för kontroll, underhåll och service följs. Använd inte en enhet som har en defekt ljuddämpare.

Kontrollera regelbundet att ljuddämparen sitter fast på enheten.

⚠ VARNING: Katalysatorljuddämparen blir mycket het såväl vid användning som efter stopp. Detta gäller även vid tomgångskörning. Kontakt med huden kan orsaka brännskador. Var uppmärksam på brandfaran.

⚠ VARNING: Ljuddämparen innehåller kemikalier som kan vara cancerframkallande. Undvik kontakt med dessa kemikalier ifall ljuddämparen skulle gå sönder.

⚠ VARNING: Tänk på att motorns avgaser innehåller kolmonoxid som kan orsaka kolmonoxidförgiftning. Starta inte enheten inomhus, och använd den inte inomhus eller på platser med dålig ventilation.

⚠ VARNING: Motoravgaserna är heta och kan medföra gnistor som kan orsaka brand. Starta inte enheten inomhus eller nära brandfarligt material.

■ Låsmutter

För viss typ av skärutrustning används en låsmutter för festsättning.

Vid montering, drag åt muttern mot skärutrustningens rotationsriktning. Vid demontering, lossa muttern i skärutrustningens rotationsriktning. (Muttern är vänstergängad.) Drag åt muttern med hylsnyckeln.

När du lossar och drar åt klingans mutter kan du skada dig på klingans tänder. Se därför till att handen är skyddad av skärutrustningsskyddet när du utför dessa moment. Använd alltid en hylsnyckel med tillräckligt långt skaft för att möjliggöra detta.

Låsmutterns nylonlåsning får ej vara så sliten att den kan skruvas med fingrarna. Låsningen ska hålla minst 1,5 Nm. Muttern ska bytas efter det att den skruvats på ca 10 gånger.

Skärutrustningen

Detta avsnitt behandlar hur du genom korrekt underhåll samt genom användning av korrekt typ av skärutrustning:

- Reducerar maskinens kastbenägenhet.
- Erhåller maximal skärprestanda.
- Ökar skärutrustningens livslängd.

VIKTIGT!

- Använd endast skärutrustning tillsammans med det skydd som vi rekommenderar. Se avsnittet "TEKNISKA DATA".
- Se skärutrustningens anvisningar för korrekt laddning av trimmertråd och val av rätt diameter på trimmertråden.
- Håll klingans skärtänder väl och korrekt skärpta. Följ våra rekommendationer. Se även instruktion på klingförpackningen.
- Håll korrekt skränkning. Följ våra instruktioner och använd rekommenderad filmall.

⚠ VARNING: Stanna motorn innan du arbetar med något på skärutrustningen. Se till att skärutrustningen slutat rotera helt. Ta bort kabeln från tändstiftet.

⚠ VARNING: En felaktig skärutrustning eller en felaktigt filad klinga ökar risken för kast.

■ Gräsklingor och trimmerhuvuden

Gräsklinga och gräskniv är avsedda att användas för röjning av grövre gräs.



Ett trimmerhuvud är avsett för grästrimming.



■ Grundregler

Använd endast skärutrustning tillsammans med det skydd som vi rekommenderar. Se avsnittet "TEKNISKA DATA".

Håll klingans skärtänder väl och korrekt skärpta. Följ våra instruktioner och använd rekommenderad filmall. En felaktigt filad eller skadad klinga ökar risken för olyckor.

Kontrollera skärutrustningen med avseende på skador och sprickbildning. Skadad skärutrustning ska alltid bytas ut.

■ Filning av gräskniv och gräsklinga

Se skärutrustningens förpackning för korrekt filning. Klingan och kniven filas med en enkelgradig flatfil.

Fila alla eggar lika mycket för att bevara balansen.

! VARNING: Kassera alltid en klinga som är böjd, skev, spräckt, brusten eller skadad på något annat sätt. Försök aldrig att rätta ut en skev klinga för att använda den igen. Använd endast originalklingor av föreskriven typ.

■ Trimmerhuvud

VIKTIGT! Se alltid till att trimmertråden lindas hårt och jämnt runt trumman, annars uppstår hälsofarliga vibrationer i enheten.

Använd endast angiven skärutrustning. Se avsnittet "TEKNISKA DATA".

Generellt fordrar en mindre enhet små trimmerhuvuden och vice versa. Detta på grund av att vid avverkning med trimmertråd måste motorn slunga ut trimmertråden radiellt från trimmerhuvudet samt även möta motståndet från det gräs som avverkas.

Trimmertrådens längd är också viktig. En längre trimmertråd fordrar större motorstyrka än en kort, vid samma diameter på trimmertråden.

Se till att den kniv som sitter på trimmerskyddet är intakt. Den används för att skära av trimmertråden till rätt längd.

För att få en längre livslängd på trimmertråden kan den läggas i vatten ett par dygn. Linan blir då segare och håller längre.

MONTERING

OBS: Kontrollera att maskinen blir korrekt monterad, enligt beskrivning i denna manual.

Montering av styre

1. Placera styret enligt bilden. Montera fästdetaljerna enligt bild.

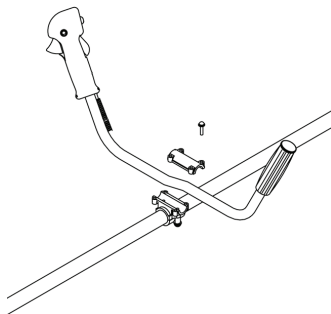

2. Ta på dig selen och häng enheten i upphängningskroken.
3. Gör nu en finjustering så att enheten ger en bekväm arbetsställning när den hänger i selen.
4. Dra åt alla skruvar ordentligt.



■ Montering av säkerhetsskyddet

Montera säkerhetsskyddet på växellådan med tre skruvar enligt bilden. Justera hålet (A) i säkerhetsskyddets sida efter hållaren (B) i växellådans fläns.

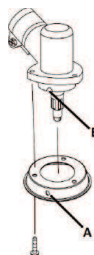

■ Montering av skärutrustning

! VARNING: Vid montering av skärutrustning är det ytterst viktigt att den upphöjda delen på medbringarghjulet/stödflänsen hamnar rätt i skärutrustningens centrumhål. Felaktigt monterad skärutrustning kan orsaka allvarlig och/eller livshotande personskada.

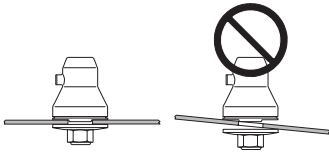

⚠ VARNING: Använd inte någon skärutrustning utan att godkänt skydd monterats. Se kapitlet om Tekniska data. Om fel eller defekt skydd monteras, kan detta orsaka allvarlig personskada.

■ Montera trimmerskyddet

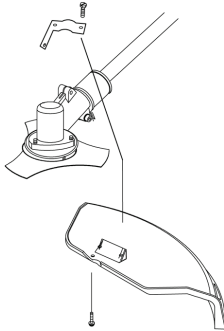

1. Montera säkerhetsskyddet på axeln med det säkerhetsfäste och de skruvar som medföljer.
2. Dra åt skruvarna.

■ Montera trimmerhuvudet

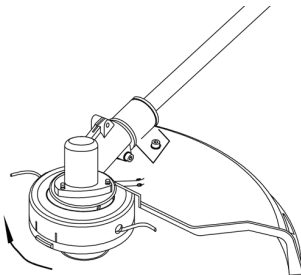

1. Justera hålet i adapterplattan efter hålet i axeln. Montera låsverktyget.
2. Gänga skärhuvudet på axeln (vrid det medurs) tills det tar stopp.
3. Ta bort låsverktyget.

■ Montera gräsklingan

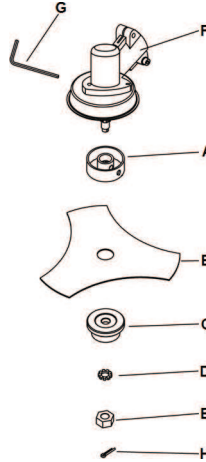

1. Montera den övre hållaren (A), gräsklingan (B), den nedre hållaren (C) och brickan (D) i den ordning som visas.
2. Montera muttern (E). Vrid muttern moturs för hand tills den ligger an fingerhårt. Muttern är vänstergängad.
3. Rikta in hålen på växellådan (F) så att de passar i den övre hållaren. Sätt in insexnyckeln (G).
4. Använd en hylsnyckel för att vrida muttern moturs tills den är ordentligt åtdragen. Låsmutterns åtdragningsmoment ska vara 35–50 Nm.
5. Montera låstappen (H).

Inpassning av sele och buskröjare

⚠ VARNING: Vid arbete med buskröjare ska den alltid hakas fast i selen. Annars kan du inte manövrera buskröjaren säkert och detta kan orsaka skada på dig själv eller andra. Använd inte en sele med trasig snabbutlösning.

■ Säkerhetsutlösning

Framtill finns en lättåtkomlig snabbutlösning. Använd denna i en nödsituation som kräver att du frigör dig från enheten och selen snabbt.

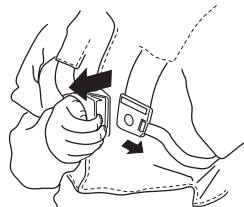

■ Jämn axelbelastning

En väl inpassad sele och enhet underlättar arbetet avsevärt. Justera selen för att få bästa arbetsställning. Spänn sidoremmarna så att vikten fördelas jämnt över båda skuldrorna.



■ Använda upphängningsöglan

Fäst kablaget till upphängningsöglan när du använder gräsklingor.

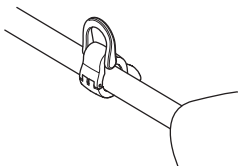

■ Rätt höjd

Skogsröjning

Vid skogsröjning ska enheten bäras i selen så att skärutrustningen lutar något framåt i förhållande till markplanet.

Justera höjden med remmen till upphängningskroken på selen.

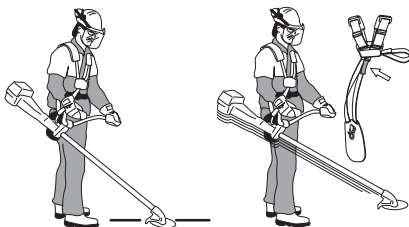

Gräsröjning

Vid gräsröjning ska enheten bäras i selen så att skärutrustningen hamnar parallellt med markplanet.



■ Rätt balans

Skogsröjning

Maskinen balanseras genom att flytta upphängningsöglan på maskinen framåt eller bakåt. Rätt balans har maskinen när den fritt hänger vågrätt i upphängningskroken. På så vis kan risken för stensågning minskas om du behöver släppa styret.

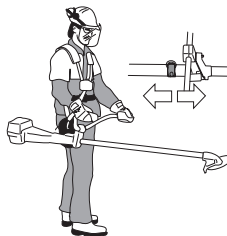

Gräsröjning

Låt klingan balansera på lagom klipphöjd, nära marken.



BRÄNSLEHANTERING

Bränslesäkerhet

Starta inte enheten:

- Om du spillt bränsle på den. Torka av allt spill och låt bensenresterna avdunsta.
- Om du spillt bränsle på dig själv eller dina kläder. Byt kläder. Tvätta de kroppsdelar som varit i kontakt med bränsle. Använd tvål och vatten.
- Om enheten läcker bränsle. Kontrollera regelbundet efter läckage från tanklock och bränsleledningar.

■ Transport och förvaring

- Förvara och transportera enheten och bränslet så att eventuellt läckage och ångor inte riskerar att komma i kontakt med gnistor eller öppen låga, exempelvis från elmaskiner, elmotorer, elkontakter/strömbrytare eller värmepannor.
- Vid förvaring och transport av bränsle ska för ändamålet speciellt avsedda och godkända behållare användas.
- Vid längre tids förvaring av enheten ska bränsletanken tömmas. Hör med närmaste bensinstation var du kan göra dig av med bränsleöverskott.
- Se till att enheten är väl rengjord och att fullständig service är utförd innan långtidsförvaring.
- Skärutrustningens transportskydd ska alltid vara monterat under transport eller förvaring av enheten.
- Säkra enheten under transport.

⚠ VARNING: Var försiktig vid hantering av bränsle. Tänk på brand-, explosions- och inandningsrisker.

Bränsle

⚠ VARNING: Bränsle och bränsleångor är mycket brandfarliga och kan ge allvarliga skador vid inandning och hudexponering. Var därför försiktig vid hantering av bränsle och søj för god luftventilation vid bränslehantering.

FÖRSIKTIGHET: Enheten är försedd med en tvåtaktsmotor och måste alltid köras på en blandning av bensen och tvåtaktsolja. För att säkerställa rätt blandningsförhållande är det viktigt att noggrant mäta den oljemängd som ska blandas. Vid tillblandning av små bränslemängder inverkar även små felaktigheter i oljemängden kraftigt på blandningsförhållandet.

■ Bensen

FÖRSIKTIGHET: Använd alltid oljeblandad kvalitetsbensen med minst 90 oktan (RON). Om din enhet är utrustad med katalysator (se kapitlet om Tekniska data) ska du alltid använda en blyfri blandning av bensen och olja. En blyad bensen förstör katalysatorn.



- Rekommenderat lägsta oktantal är 90 (RON). Om man kör motorn på bensen med ett lägre oktantal än 90, kan så kallad spikning uppträda. Detta leder till ökad motortemperatur, som kan orsaka svåra motorhaverier.
- Vid arbete med kontinuerligt höga varvtal rekommenderas högre oktantal.
- Etanolblandat bränsle (E10 eller mindre) får användas. Etanolblandningar högre än E10 är för magra och kan ge motorskador om de används.

■ Tvåtaktsolja

- För bästa resultat och funktion, använd tvåtaktsolja för luftkylda motorer.
- Använd inte tvåtaktsolja avsedd för vattenkylda utombordsmotorer, s.k. outboardoil (benämnd TCW).
- Använd inte olja avsedd för fyrtaktsmotorer.
- En låg oljekvalitet eller för blandning av olja och bränsle kan äventyra katalysatorns funktion och minska dess livstid.
- Blandningsförhållandet är 50:1 (2 %).

Bensen (l)	Tvåtaktsolja (l)
5	0,125
10	0,25
15	0,375
20	0,5

Blandning

- Blanda alltid bensen och olja i en ren behållare som är godkänd för bensen.
- Börja alltid med att fylla i hälften av bensen som ska tillblandas. Fyll därefter i hela oljemängden. Blanda (skaka) bränsleblandningen. Fyll i återstående mängd bensen.
- Blanda (skaka) bränsleblandningen omsorgsfullt innan enhetens bränsletank fylls.

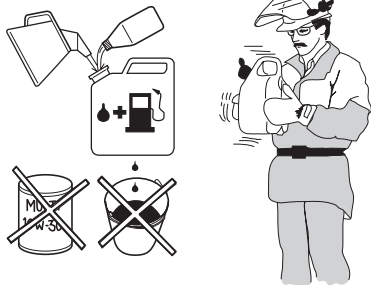

- Blanda inte bränsle för mer än en månads behov.
- Om enheten inte används under en längre period ska bränsletanken tömmas och rengöras.

⚠ VARNING: Katalysatorjuddämparen blir mycket het såväl vid användning som efter stopp. Detta gäller även vid tomgångskörning. Var uppmärksam på brandfaran, speciellt vid hantering nära brandfarliga ämnen och/eller gaser.

Påfyllning av bränsle

⚠ VARNING: Följande försiktighetsåtgärder minskar brandrisken:

- Blanda och fyll på bränsle utomhus, där det inte finns några gnistor eller öppen eld.
- Rök inte eller placera något varmt föremål i närheten av bränsle.
- Tanka aldrig med motorn igång.
- Stoppa alltid motorn och låt den svalna i ett par minuter innan bränsle fylls på.
- Öppna tanklocket sakta vid bränslepåfyllning så att eventuellt övertryck sakta försvinner.
- Dra åt tanklocket försiktigt efter att du har fyllt på bränsle.
- Flytta alltid enheten bort från tankningsplatsen och bränsledepån före start.

Om du spillt bränsle på den, torka av allt spill och låt bensinresterna avdunsta.

Torka rent runt tanklocket. Föroreningar i tanken kan orsaka driftstörningar.

Se till att bränslet är väl blandat genom att skaka behållaren innan tanken fylls.

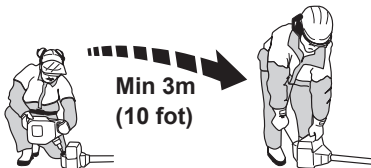

START OCH STOPP

Kontroll före start

- Kontrollera klingan så att sprickor inte har uppstått i tandbotten eller vid centrumhålet. Vanligaste orsaken till att sprickor bildas är att skarpa hörn i tandbotten har uppstått vid filning eller att klingan använts med slöa tändar. Kassera klingan om sprickor kan upptäckas.



- Kontrollera stödfliansen så att inga sprickor har uppstått på grund av utmattning eller för hård åtdragning. Kassera stödfliansen om sprickor kan upptäckas.

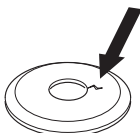

- Se till att låsmuttern inte förlorar sin låskraft. Mutterlåsningen ska ha ett låsmoment på minst 1,5 Nm. Låsmutterns åtdragningsmoment ska vara 35–50 Nm.



- Kontrollera att klingskyddet inte är skadat eller sprucket. Byt klingskydd om det utsatts för slag eller har sprickor.

Kontrollera trimmerhuvudet och trimmerskyddet så att de är oskadade och fria från sprickbildning. Byt trimmerhuvud eller trimmerskydd om de utsatts för slag eller har sprickor.

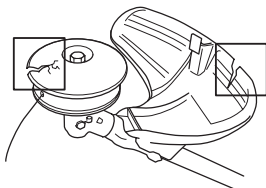

- Använd aldrig enheten utan skydd eller med defekt skydd.
- Samtliga kåpor ska vara korrekt monterade och felfria före start av enheten.

Start och stopp

⚠ VARNING: Den kompletta kopplingen, kopplingskåpan och riggröret måste vara monterade innan enheten startas, annars kan delar lossna och orsaka personskador. Flytta alltid enheten från tankningsplatsen före start. Placera enheten på ett fast underlag. Se till att skärutrustningen ej kan ta i något föremål. Se till att inga obehöriga finns inom arbetsområdet, annars finns risk för allvarliga personskador. Säkerhetsavståndet är 15 meter.

■ Kall motor

1. Flytta START/STOP-reglaget (A) till "START".
2. Tryck på choken 10 gånger. Choken måste inte vara helt fylld med bränsle.
3. Skjut chokereglaget till fullchokeläge (översta läget).
4. Tryck först ihop gasreglagespärren (B) och gasreglaget (C), och släpp sedan.
5. Tryck enhetskroppen mot marken med vänster hand (**OBS!** Ej med foten). Ta tag i starthandtaget, dra långsamt ut startsnöret med höger hand tills ett motstånd känns (starthakarna griper in). Vira inte startsnöret runt handen.
6. Dra i starthandtaget snabbt och kraftfullt tills du märker att motorn startas.
7. Skjut chokereglaget till öppet läge (nedersta läget).
8. Tryck ihop gasreglagespärren (B) och gasreglaget (C) helt i alla återstående steg.
9. Dra i starthandtaget snabbt och kraftfullt tills motorn startas.

OBS! Drag inte ut startlinan helt och släpp inte heller starthandtaget från helt utdraget läge. Detta kan orsaka skador på enheten.

⚠ VARNING: Skärutrustningen börjar omedelbart rotera när motorn startar.

10. Låt motorn värmas upp i 60 sekunder när den startas.

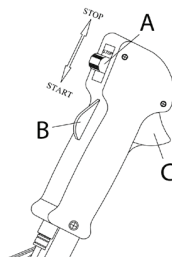

■ Varm motor

1. Flytta START/STOP-reglaget (A) till "START".
2. Tryck på choken 10 gånger. Choken måste inte vara helt fylld med bränsle.
3. Skjut chokereglaget till öppet läge (nedersta läget).
4. Dra i starthandtaget snabbt och kraftfullt tills motorn startas.

■ Stoppa

Motorn stoppas genom att flytta START/STOP-reglaget (A) till "STOP".

FÖRSIKTIGHET: För att undvika ofrivillig start, måste därför alltid tändhatten avlägsnas från tändstiftet vid montering, kontroll och/eller underhåll.

ARBETSTEKNIK

VIKTIGT!

Detta avsnitt beskriver grundläggande säkerhetsregler för arbete med trimmer. Om du råkar ut för en situation som gör dig osäker angående fortsatt användning ska du rådfråga en expert. Kontakta din serviceverkstad.

Undvik all användning du anser dig otillräckligt kvalificerad för.

Före användning måste du förstå skillnaden mellan skogsröjning, gräsröjning och grästrimming.

Grundläggande säkerhetsregler

- lakta omgivningen:
 - För att säkerställa att inte människor, djur eller annat kan påverka din kontroll över enheten.
 - För att säkerställa att inte människor, djur eller annat riskerar att komma i kontakt med skärutrustningen eller lösa föremål som slungas iväg av skärutrustningen.

FÖRSIKTIGHET: Använd aldrig enheten utan möjlighet att kunna påkalla hjälp i händelse av olycka.

- Använd inte enheten vid ogynnsamma väderleksförhållanden, till exempel vid tät dimma, kraftigt regn, hård vind, stark kyla osv. Att arbeta i dåligt väder är tröttsamt och kan skapa farliga omständigheter, exempelvis halt underlag, oförutsägbar fallriktning osv.
- Se till att du kan gå och stå säkert. Titta efter eventuella hinder vid en oväntad förflyttning (rötter, stenar, grenar, gropar, diken, osv.). lakta stor försiktighet vid arbete i sluttande terräng.



- Vid förflyttning ska motorn stängas av. Vid längre förflyttningar samt transporter ska transportskyddet användas.
- Ställ aldrig ner enheten när motorn är i drift eller när skärutrustningen roterar.

Grunderna för röjning

- Använd alltid riktig utrustning.
- Ha alltid väl inpassad utrustning.
- Följ säkerhetsföreskrifterna.
- Organisera arbetet väl.
- Ha alltid full gas på klingan vid ansättning.
- Använd alltid väl skärpta klingor.
- Undvik stensågning.
- Släpp ner motorn på tomgångsvarvtal efter varje arbetsmoment. Längre tids fullvarv utan att motorn belastas kan ge allvarig motorskada.

⚠ VARNING: Varken användaren eller någon annan får försöka avlägsna detta medan motorn är igång, eller medan skärtillbehöret roterar, då detta kan förorsaka allvarlig personskada. Stanna motorn och skärutrustningen och ta bort kabeln från tändstiftet innan du tar bort material som lindats runt klingaxeln, eftersom det annars finns risk för skador. Vinkelväxeln kan bli mycket varm under användning och en stund därefter. Låt den svalna. Du kan bränna dig om du tar i den.

⚠ VARNING: Varning för utslagnade föremål. Godkända ögonskydd ska alltid användas. Luta dig inte över skärutrustningens skydd. Stenar, skräp m.m. kan kastas upp i ögonen och vålla blindhet eller allvarliga skador. Håll obehöriga på avstånd. Barn, djur, åskådare och medhjälpare ska befinna sig utanför säkerhetszonen på 15 meter. Stäng omedelbart av enheten om någon närmar sig arbetsplatsen. Sväng aldrig runt med enheten utan att först kontrollera bakåt att ingen befinner sig inom säkerhetszonen.

⚠ VARNING: Ibland fastnar grenar eller gräs mellan skydd och skärutrustning. Stanna alltid motorn vid rengöring.

Gräsröjning med gräsklinga

- Gräsklingor och gräsknivar får ej användas till vedatade stammar.
- För alla typer av högt eller kraftigt gräs används gräsklinga.
- Gräs mejas ned med pendlande rörelse i sidled, där rörelse från höger till vänster är röjningsmomentet och rörelse från vänster till höger är returrörelse. Låt klingan såga med vänstra sidan (mellan klockan 8 och 12).

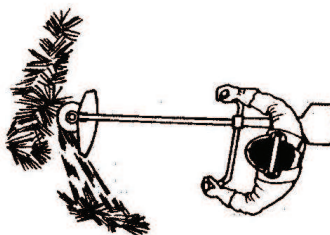

- Om klingan lutas något åt vänster vid gräsröjning, samlas gräset i en sträng som underlättar uppsamling vid t ex krattning.
- Sträva efter att arbeta rytmiskt. Stå stadigt med fötterna isär. Flytta framåt efter returrörelsen och ställ dig stadigt igen.
- Låt stödkoppen ligga an lätt mot marken. Den är till för att skydda klingan från markansättning.
- Minska risken för att materialet ska lindas runt klingan genom att följa dessa regler:
 - Arbeta alltid med full gas.
 - Undvik det just skurna materialet under returrörelsen.

- Stanna motorn, lossa selen och placera enheten på marken innan du samlar ihop det skurna materialet.

Grässtrimning med trimmerhuvud

■ Trimning

- Håll trimmerhuvudet strax ovanför marken och luta det i vinkel. Det är trimmertråden som utför arbetet. Låt trimmertråden arbeta i sin egen takt. Pressa inte in trimmertråden i materialet som ska tas bort.

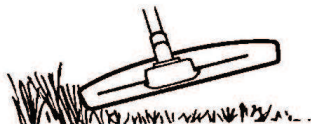

- Med trimmertråden avlägsnar du lätt gräs och ogräs vid väggar, staket, träd och rabatter. Men det finns också en risk att du skadar staketstolpar samt ömtålig bark på träd och buskar.
- Minska risken för skador på växtligheten genom att korta trimmertråden till 10–12 cm och minska motorns varvtal.
- Vid trimning ska du använda mindre än full gas, för att trimmertråden ska hålla längre och trimmerhuvudet ska slitas mindre.

■ Rensning

- Skrapningstekniken avlägsnar all oönskad vegetation. Håll trimmerhuvudet strax ovanför marken och luta det. Låt trimmertrådens ände slå mot marken runt träd, stolpar, statyer och liknande. **VIKTIGT!** Denna teknik ökar slitaget på trimmertråden.

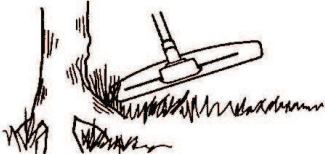

- Trimmertråden slits fortare och måste matas fram oftare vid arbete mot stenar, tegel, betong, metallstaket osv. än vid kontakt med träd och trästaket.

■ Kapning

- Trimmern är idealisk för klippning på platser som är svåra att komma åt med en vanlig gräsklippare. Håll trimmertråden parallell med marken vid klippning. Undvik att trycka ned trimmerhuvudet mot marken eftersom detta kan förstöra gräsmattan och skada enheten.

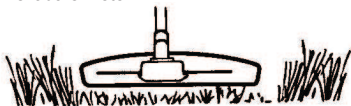

- Undvik att låta trimmerhuvudet ha ständig kontakt med marken under normal klippning. En sådan ständig kontakt kan vålla skador och slitage på trimmerhuvudet.

■ Röjning

- Den roterande trådens fläktverkan kan användas för snabb och enkel rengöring. Håll trimmertråden parallell med och över de ytor som ska sopas och för enheten fram och tillbaka.

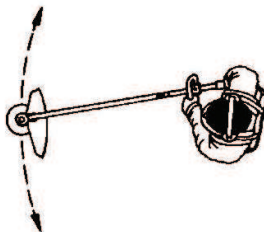

- Vid klippning och sopning ska du använda full gas för att få ett bra resultat.

⚠ VARNING: Varken användaren eller någon annan får försöka avlägsna klippt material när motorn är igång eller trimmertråden roterar eftersom detta kan orsaka allvarliga personskador. Stäng av motorn och stoppa trimmerhuvudet och ta bort kabeln från tändstiftet innan du avlägsnar material som har fastnat runt drivaxeln eftersom det annars finns risk för personskador. Vinkelväxeln kan bli mycket varm under användning och en stund därefter. Låt den svalna. Du kan bränna dig om du tar i den.

⚠ VARNING: Varning för utslungade föremål. Bär alltid skyddsglasögon. Luta dig inte över skärutrustningens skydd. Stenar, skräp m.m. kan kastas upp i ögonen och vålla blindhet eller allvarliga skador.

⚠ VARNING: Håll obehöriga på avstånd. Barn, djur, åskådare och medhjälpare ska befinna sig utanför säkerhetszonen på 15 meter. Stäng omedelbart av enheten om någon närmar sig arbetsplatsen.

UNDERHÅLL

Enhetens livslängd kan förkortas och risken för olyckor kan öka om underhåll inte utförs på rätt sätt och om service och/eller reparationer inte utförs fackmannamässigt. Kontakta närmaste auktoriserade serviceverkstad om du behöver ytterligare information.

Säkerhet vid underhåll

Koppla loss tändstiftet innan du utför någon form av underhållsarbete.

Underhållsschema

Nedan följer en lista över den skötsel som ska utföras på enheten. De flesta av punkterna finns beskrivna i avsnittet Underhåll. Användaren får endast utföra sådana underhålls- och servicearbeten som beskrivs i denna bruksanvisning. Mer omfattande ingrepp ska utföras av en auktoriserad serviceverkstad. Utför underhåll oftare om det är extremt dammig.

■ Varje vecka:

- Rengör enheten utvändigt.
- Kontrollera att gasreglagespärr och gasreglage fungerar säkerhetsmässigt.
- Kontrollera att START/STOP-reglaget fungerar.
- Kontrollera att skärutrustningen inte roterar på tomgång.
- Rengör luftfiltret. Byt ut filtret vid behov.
- Kontrollera att skärutrustningens skydd inte är sprucket eller skadat på annat sätt. Byt skärutrustningens skydd om det utsatts för slag eller har sprickor.
- Kontrollera att trimmerhuvudet är oskadat och inte har några sprickor. Byt trimmerhuvudet om det behövs.

- Kontrollera att skärutrustningens låsmutter är korrekt åtdragen.
- Kontrollera att skruvar och muttrar är åtdragna.
- Kontrollera att inget bränsleläckage finns från motor, tank eller bränsleledningar.

■ Varje månad:

- Kontrollera startapparaten med dess lina.

■ Varje år:

- Rengör tändstiftet utvändigt. Demontera det och kontrollera elektroavståndet. Justera avståndet till 0,6 mm eller byt tändstift. Se till att tändstiftet har s.k. radioavstörning.
- Rengör förgasaren utvändigt och utrymmet runt denna.
- Kontrollera att vinkelväxeln är fylld till 3/4 med smörjmedel. Fyll på med specialfett om det behövs.
- Kontrollera att bränslefiltret inte är förorenat och att bränsleslangen inte har sprickor eller andra defekter. Byt om erforderligt. Byt ut filtret vid behov.
- Kontrollera alla kablar och anslutningar.
- Kontrollera koppling, kopplingsfjädrar och kopplingstrumma med avseende på slitage. Byt om nödvändigt hos auktoriserad serviceverkstad.
- Byt ut tändstiftet. Se till att tändstiftet har s.k. radioavstörning.
- Rengör eller byt gnistfångarnätet, om det sådant medföljde.

Luftfilter

Demontera luftfilterkåpan och tag bort filtret. Tvätta det rent i varmt tvålsvatten. Skölj nogga. Se till att filtret är torrt då det åter monteras.

Ett länge använt luftfilter kan aldrig bli fullständigt rent. Därför måste filtret med jämna mellanrum ersättas med ett nytt. Ett skadat luftfilter måste alltid bytas ut.

Tändstift

Tändstiftets condition påverkas av:

- En felaktigt inställd förgasare.
- En felaktig bränsleblandning (för mycket eller felaktig olja).
- Ett smutsigt luftfilter.

Dessa faktorer orsakar beläggningar på tändstiftets elektroder och kan förorsaka driftstörningar och startsvårigheter.

Om enheten har låg effekt, är svår att starta eller om tomgången är ojämn: kontrollera alltid först tändstiftet innan ytterligare åtgärder vidtas.

Om tändstiftet är igensatt: rengör det och kontrollera samtidigt att elektrodgapet är korrekt.

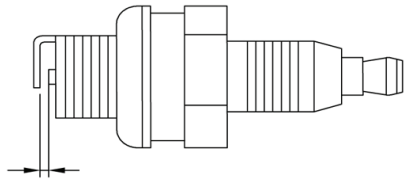

FÖRSIKTIGHET: Använd alltid angiven tändstiftstyp. Felaktigt tändstift kan förstöra kolven/cylindern.

Förgasare

Vid provkörning på fabrik grundinställs förgasaren. Justeringen ska utföras av en utbildad person.

Ljuddämpare

I vissa regioner är ljuddämparna utrustade med ett speciellt gnistfångarnät. Om enheten har ett gnistfångarnät måste det nätet kontrolleras och, vid behov, rengöras på en serviceverkstad. Vid eventuella skador på nätet ska detta bytas ut.

Om nätet ofta är igensatt, kan detta vara ett tecken på att katalysatorns funktion är nedsatt. Kontakta din serviceverkstad om ljuddämparen är i behov av en översyn. Med ett igensatt nät överhettas enheten med skador på cylinder och kolv som följd.

FÖRSIKTIGHET: Använd inte en enhet som har en defekt eller löst sittande ljuddämpare. Kontrollera att ljuddämparens bultar är ordentligt åtdragna.

Vinkelväxel

Kontrollera att vinkelväxeln är fylld till tre fjärdedelar med smörjmedel. Smörjmedlet i växelhuset behöver normalt inte bytas annat än vid eventuella reparationer.

TEKNISKA DATA

	B33 B
Motor	
Cylindervolym (cm ³)	33
Cylinderdiameter (mm)	36
Slaglängd (mm)	32
Tomgångsvarvtal (varv/min)	2 700–3 300
Rekommenderat max rusvarvtal (varv/min)	10000
Varvtal på utgående axel (varv/min)	7 000
Max. motoreffekt enligt ISO 7293 (kW)	0,9
Katalysatorljuddämpare	Ja
Varvtalsreglerat tändsystem	Ja
Tändsystem	
Tändstift	RCJ6Y
Elektroavstånd (mm/tum)	0,65/0,025
Bränsle-/smörjsystem	
Bränsletankvolym (cm ³)	700
Vikt	
Vikt, utan bränsle, skärutrustning och skydd (kg)	7,0
Emission av buller (se anm. 1)	
Ljudeffektnivå, uppmätt [dB(A)]	114
Ljudeffektnivå, garanterad [L _{VIA} dB(A)]	117
Ljudnivåer (se anm. 2)	
Ekvivalent ljudtrycksnivå vid användarens öra, uppmätt enligt EN/ISO 11806 och ISO 22868 [dB(A)]	
Utrustad med gräsklinga (original)	94
Utrustad med trimmerhuvud (original)	95
Vibrationsnivåer (se anm. 3)	
Vibrationsnivåer (a _{HV,eq}) i handtag, uppmätt enligt EN/ISO 11806 och ISO 22867 (m/s ²)	
Utrustad med gräsklinga (original), vänster/höger	4,51/4,52
Utrustad med trimmerhuvud (original), vänster/höger	5,83/4,81

Anm. 1: Emission av buller till omgivningen uppmätt som ljudeffekt (L_{VIA}) enligt EG-direktiv 2000/14/EG. Rapporterad ljudeffektnivå för maskinen har uppmätts med den originalsäkrutrustning som ger den högsta nivån. Skillnaden mellan garanterad och uppmätt ljudeffekt är att den garanterade ljudeffekten också inkluderar spridning i mätresultatet och variationen mellan olika maskiner av samma modell enligt direktiv 2000/14/EC.

Anm. 2: Rapporterade data för ekvivalent ljudtrycksnivå för maskinen har en typisk statistisk spridning (standardavvikelse) på 1 dB(A).

Anm. 3: Rapporterade data för ekvivalent vibrationsnivå har en typisk statistisk spridning (standardavvikelse) på 1 m/s².

B33 B	<ul style="list-style-type: none"> Centrumhål i klingor/knivar Ø 25,4 mm Gänga klingaxel M10 	
Godkända tillbehör	Typ	Skärutrustningsskydd, art.nr.
Trimmerhuvud	501424312 (2,5 mm träd)	501424310
Gräsklinga i metall	501424311 (3-klinga på 1,4 x 225 x 25,4)	501424310

SYMBOLFORKLARING

Dette redskab kan være farligt! Uforsigtig eller forkert brug kan forårsage alvorlige skader.		A-vægtet lydtrykniveau på 7,5 m (25 fod) i henhold til Australien NSW "Protection of the Environment Operations (Noise Control) Regulation 2008". Disse data er angivet på mærkaten.	
Læs brugsanvisningen omhyggeligt igennem, og sørg for at have forstået indholdet, inden du bruger enheden.		Støjemissioner til omgivelserne i henhold til EF-direktiv. Disse data er angivet i afsnittet TEKNISKE DATA og på en mærkat.	
Brug altid: <ul style="list-style-type: none"> sikkerhedsfodtøj med forstærket tå og skridsikre såler tætsiddende tøj, tunge lange bukser og lange ærmer kraftige, skridsikre handsker øjenværn såsom ikke-udluftede beskyttelsesbriller eller visir en godkendt sikkerhedshjelm høreværn (ørepropper eller ørekopper) til at beskytte hørelsen 	 	Dette produkt er i overensstemmelse med gældende CE-direktiv.	
		Dette produkt er i overensstemmelse med gældende EAC-direktiv.	
		Dette produkt er i overensstemmelse med de australske EMC-regler.	
		Brug blyfri benzin og totaktsolie blandet i forholdet 50:1 (2 %).	
Personer med langt hår skal (for deres egen sikkerheds skyld) sætte håret op.			
Brugeren af enheden skal under arbejdets udførelse sørge for, at ingen mennesker eller dyr kommer nærmere end 15 meter.		⚠ ADVARSEL: Enhedens oprindelige udformning må under ingen omstændigheder ændres uden producentens samtykke. Brug altid originaltilbehør. Ikke-autoriserede ændringer og/eller ikke-godkendt tilbehør kan medføre alvorlige skader eller døden for brugeren eller andre.	
Pas på udslængede genstande og rikochettering.		⚠ ADVARSEL: En rydningssav, buskrydder eller trimmer kan, hvis den bruges forkert eller skødesløst, være et farligt redskab, som kan forårsage alvorlige skader eller dødsfald for brugeren eller andre. Det er meget vigtigt, at du læser og forstår indholdet i denne brugsanvisning.	
Akslens højeste rotationsfrekvens, o/min			
Enheder udstyret med klinger kan blive kastet voldsomt til siden, hvis klingene kommer i kontakt med en fast genstand (kast). En klinge kan amputere en arm eller et ben. Sørg altid for, at personer og dyr opholder sig på en afstand af mindst 15 meter fra enheden.		⚠ ADVARSEL: Langvarig eksponering for støj kan medføre permanente høreskader. Brug derfor altid godkendt høreværn.	
Pilmarkeringer, som viser grænser for håndtagets montering.		Læs brugsanvisningen omhyggeligt igennem.	

HVAD ER HVAD

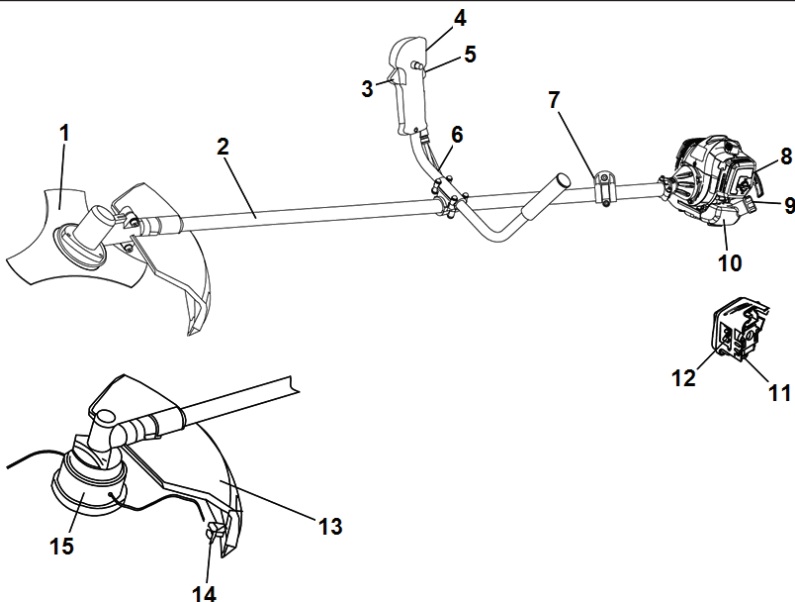

- | | | |
|------------------------|------------------------|---------------------------------|
| 1. Græsklinge | 6. Styr | 11. Spædepumpe |
| 2. Drivakselenhed | 7. Selebeslag | 12. Choker |
| 3. Gashåndtag | 8. Luffilterlås | 13. Beskyttelse til skæreudstyr |
| 4. START/STOP-kontakt | 9. Brændstoftankdæksel | 14. Klingestop |
| 5. Gasreguleringslåsen | 10. Brændstoftank | 15. Trimmerhoved |

GENERELLE SIKKERHEDSINSTRUKTIONER

ADVARSEL

- En rydnings sav, buskrydder eller trimmer kan, hvis den bruges forkert eller skødesløst, være et farligt redskab, som kan forårsage alvorlige skader eller dødsfald for brugeren eller andre. Det er meget vigtigt, at du læser og forstår indholdet i denne brugsanvisning.
- Maskinen er kun beregnet til græstrimming, græsrydning og/eller skovrydning.
- Det eneste tilbehør, du må anvende motorenheden som drivkilde til, er det skæreudstyr, vi anbefaler i afsnittet "TEKNISKE DATA".
- Brug aldrig maskinen, hvis du er træt, hvis du har drukket alkohol, eller hvis du tager medicin, som kan påvirke dit syn, dit overblik eller din kropskontrol.
- Anvend aldrig maskinen ved ekstreme klimaforhold såsom streng kulde eller meget varmt og/eller fugtigt klima.
- Brug personligt beskyttelsesudstyr. Se instruktionerne i afsnittet "Personligt beskyttelsesudstyr".
- Brug aldrig en maskine, der er blevet ændret, så den ikke længere svarer til originalmodellen.
- Brug aldrig en maskine, som er behæftet med fejl. Følg vedligeholdelses-, kontrol- og serviceanvisningerne i denne brugsanvisning. Visse vedligeholdelses- og serviceforanstaltninger må kun udføres af erfarne og kvalificerede specialister. Se anvisningerne i afsnittet "VEDLIGEHOLDELSE".
- Samtlige dæksler og beskyttelser skal være monteret før start. Kontrollér, at tændrørshætte og kabel ikke er beskadigede. I modsat fald er der risiko for elektrisk stød.
- Brugeren af maskinen skal sørge for, at ingen mennesker eller dyr kommer nærmere end 15 meter under arbejdet. Hvis flere brugere arbejder i det samme område, skal sikkerhedsafstanden være mindst 15 meter.
- Denne maskine skaber et elektromagnetisk felt under brug. I nogle tilfælde vil dette felt muligvis påvirke aktive eller passive medicinske implantater. For at reducere risikoen for alvorlige eller dødbringende skader anbefaler vi, at personer med medicinske implantater kontakter deres læge og producenten af det medicinske implantat, før de tager maskinen i brug.
- Anvendelse af et forkert skæreudstyr eller en forkert filet klinge kan forøge risikoen for ulykker.

- Tillad aldrig børn at anvende eller være i nærheden af maskinen. Da maskinen er forsynet med en START/STOP-kontakt med returfunktion og kan startes med lav hastighed og lille kraft på starthåndtaget, kan selv små børn under visse omstændigheder tilføre den kraft, der er nødvendig for at starte maskinen. Dette kan indebære risiko for alvorlige personskader. Tag derfor tændhætten af, når maskinen ikke er under opsyn.

Personligt beskyttelsesudstyr

- Ved enhver anvendelse af maskinen skal der bruges godkendt personligt beskyttelsesudstyr. Personbeskyttelsesudstyr udelukker ikke risikoen for personskader, men det mindsker indvirkningen af skaderne i tilfælde af, at der skulle ske en ulykke. Bed din forhandler om hjælp til at vælge det rigtige udstyr.
- Vær altid opmærksom på advarselssignaler eller tilråb, når høreværnet bruges. Tag altid høreværnet af, så snart motoren er standset.
- Bær hjelm, hvis den busk, der skal ryddes, er højere end 2 meter.



- Brug høreværn, der reducerer støjen tilstrækkeligt.



- Godkendt øjenværn skal altid anvendes. Hvis der anvendes visir, skal der også anvendes godkendte beskyttelsesbriller. Godkendte beskyttelsesbriller skal overholde EN 166 i Europa, ANSI Z87 i USA og CSA Z94 i Canada.
- Bær handsker ved behov, f.eks. når du rører ved skarpe dele eller genstande.
- Brug skridsikre og stabile støvler.



- Bær tøj, der er lavet af et stærkt materiale.
- Bær ikke løstsiddende tøj, som nemt sætter sig fast i buske og grene.
- Brug altid kraftige, lange bukser.
- Bær ikke smykker, shorts eller sandaler, og gå ikke barfodet.
- Sørg for, at håret ikke hænger neden for skuldrene.
- Forbindingskassen skal være i nærheden.

Sikkerhedsfunktioner

I dette afsnit forklares mere om enhedens sikkerhedsudstyr, hvilken funktion det har, samt hvordan kontrol og vedligeholdelse skal udføres for at sikre, at det fungerer. Se afsnittet "HVAD ER HVAD" for at se, hvor dette udstyr er placeret på enheden.

Enhedens levetid kan forkortes, og risikoen for ulykker kan øges, hvis maskinen ikke vedligeholdes korrekt, og hvis service og/eller reparation ikke udføres fagligt korrekt. Hvis du har brug for yderligere oplysninger, kan du kontakte nærmeste serviceværksted.

VIGTIGT: Al service og reparation af enheden kræver specialuddannelse. Dette gælder især enhedens sikkerhedsudstyr. Hvis enheden ikke klarer nogen af de nedennævnte kontroller, skal du kontakte dit serviceværksted. Ved at købe nogle af vores produkter kan du være sikker på at få en faglig korrekt reparation og service. Hvis enheden er købt et sted, som ikke er en af vores serviceydende forhandlere, skal du spørge dem efter det nærmeste serviceværksted.

⚠ ADVARSEL: Brug ikke en enhed med defekt sikkerhedsudstyr.

Følg kontrol-, vedligeholdelses- og serviceinstruktionerne i dette afsnit. Klarer enheden ikke alle kontrollerne, skal du kontakte et serviceværksted for at få den repareret.

■ Gasreguleringslåsen

Gasreguleringslåsen er konstrueret med henblik på at forhindre ufrivillig aktivering af gasreguleringen. Når låsen trykkes ned (= når man holder om håndtaget), frikobles gasreguleringen. Når grebet om håndtaget slippes, sættes både gasreguleringen og gasreguleringslåsen tilbage i deres respektive udgangsstilling.

Sørg for, at gashåndtaget er låst, når gasreguleringslåsen slippes.

Tryk gasreguleringslåsen ind, og kontrollér, at den vender tilbage til udgangsstillingen, når den slippes.

Kontrollér, at gasreguleringen og gasreguleringslåsen går let, og at retur fjedersystemet fungerer korrekt.

Når du betjener enheden ved fuld gas, skal du slippe gassen og kontrollere, at skæreudstyret stopper, og at det forbliver i stilstand. Hvis skæreudstyret roterer med gasreguleringen i tomgangsstilling, skal karburatorens tomgangsjustering kontrolleres.

■ START/STOP-kontakt

Kontrollér, at motoren standser, når du flytter START/STOP-kontakten til positionen "STOP".

■ Beskyttelse til skæreudstyr

Denne beskyttelse er beregnet til at forhindre, at der slynges løse genstande mod brugeren. Beskyttelsen forhindrer også, at brugeren kommer i kontakt med skæreudstyret.

Kontrollér, at beskyttelsen er intakt og fri for revner.

Udskift beskyttelsen, hvis den har været udsat for slag eller har revner.

Brug altid den specificerede beskyttelse for det pågældende skæreudstyr. Se afsnittet "TEKNISKE DATA".

⚠ ADVARSEL: Der må ikke bruges skæreudstyr, uden at en godkendt beskyttelse er monteret. Se afsnittet "TEKNISKE DATA". Hvis forkeert eller defekt beskyttelse monteres, kan det forårsage alvorlige personskader.

Brug af forkeert anbragt trimmertråd eller forkeert skæreudstyr øger vibrationsniveauet.

⚠ ADVARSEL: Overeksponering af vibrationer kan medføre kredsløbsforstyrrelser eller skader på nervesystemet hos personer med kredsløbsforstyrrelser. Hvis du oplever fysiske symptomer, som kan relateres til overeksponering af vibrationer, skal du straks søge læge. Eksempler på sådanne symptomer er følelsesløshed, manglende følelsans, kildren, stikken, smerte, manglende eller reduceret styrke i forhold til normalt, forandringer i hudens farve eller i dens overflade. Disse symptomer opleves almindeligvis i fingre, hænder eller håndled. Risiciene kan øges ved lave temperaturer.

■ Sele med lynkobling

Der er en lettilgængelig sele med lynkobling monteret foran i tilfælde af en nødsituation, som kræver, at du skal gøre dig fri af enheden og selen.

Se anvisningerne under overskriften "Justering af sele".

Kontrollér, at selens remme er korrekt placeret. Når selen og enheden er justeret, skal det kontrolleres, at selens snapudløsning fungerer.

■ Lyddæmper

Lyddæmperen er beregnet til at sænke lydniveauet og til at lede udstødningsgasserne væk fra brugeren.

FORSIGTIG: Lyddæmperen er udstyret med en katalysator, der er beregnet til at mindske udstødningsgasser.

Nogle regioner kræver, at lyddæmperen har et gnistfangernet. Kontrollér, om din enhed har et sådant net.

For lyddæmpere er det meget vigtigt, at instruktionerne for kontrol, vedligeholdelse og service overholdes. Brug ikke en enhed med en defekt lyddæmper.

Kontrollér regelmæssigt, at lyddæmperen sidder fast i enheden.

⚠ ADVARSEL: Katalysatorlyddæmperen bliver meget varm både under brug og efter stop. Dette gælder også ved tomgangskørsel. Børring kan give forbrændinger på huden. Vær opmærksom på brandfaren.

⚠ ADVARSEL: Lyddæmperen indeholder kemikalier, som kan være kræftfremkaldende. Undgå kontakt med disse elementer, hvis lyddæmperen bliver beskadiget.

⚠ ADVARSEL: Motorens udstødningsgasser indeholder kullite, hvilket kan forårsage kulliteforgiftning. Undlad at starte eller køre med enheden indendørs, eller hvor der ellers er dårligt ventileret.

⚠ ADVARSEL: Motorens udstødningsgasser er varme og kan indeholde gnister, som kan forårsage brand. Start ikke maskinen indendørs eller i nærheden af brandfarligt materiale.

■ Låsemøtrik

Låsemøtrik anvendes til fastgørelse af visse typer skæreudstyr.

Spænd møtrikken mod skæreudstyrets rotationsretning ved montering. Løsn møtrikken i skæreudstyrets rotationsretning ved afmontering. (Møtrikken har venstregevind.) Spænd møtrikken med topnøglen.

Ved løsning eller fastspænding af klingens møtrik er der risiko for at skære sig på klingens tænder. Sørg derfor for, at hånden er beskyttet af skærebekyttelsen under dette arbejde. Brug altid en topnøgle med tilstrækkeligt langt skaft for at gøre dette muligt.

Låsemøtrikkens nylonlås må ikke være så slidt, at den kan drejes med fingrene. Låsen skal holde mindst 1,5 Nm (1,1 ft lb). Møtrikken skal udskiftes, når den har været skruet på ca. 10 gange.

Skæreudstyr

Dette afsnit behandler, hvordan du med korrekt vedligeholdelse og ved brug af korrekt type skæreudstyr:

- Mindsk maskinens kickback.
- Bevarer en maksimal skarphed.
- Øger skæreudstyrets levetid.

VIGTIGT:

- Brug kun skæreudstyr sammen med den beskyttelse, som vi anbefaler. Se afsnittet "TEKNISKE DATA".
- Se anvisningerne til skæreudstyret for korrekt indføring af trimmertråd og valg af korrekt diameter for tråd.
- Hold klingens skæretænder i god stand og med korrekt skærping. Følg vore anbefalinger. Se også instruktionen på klingeemballagen.
- Hold korrekt skrænkning. Følg vores instruktioner, og brug anbefalet ryttermål.

⚠ ADVARSEL: Stands motoren, inden du foretager arbejde på skæreudstyret. Sørg for, at skæreudstyret står helt stille. Fjern kablet fra tændtøret.

⚠ ADVARSEL: Et forkert skæreudstyr eller en forkert filet klinge øger risikoen for kast.

■ Græsklinger og trimmerhoveder

Græsklinge og græskniv er beregnet til rydning af grovere græs.



Trimmerhoved er beregnet til græstrimming.

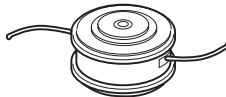

■ Grundregler

Brug kun skæreudstyr sammen med den beskyttelse, som vi anbefaler. Se afsnittet "TEKNISKE DATA".

Hold klingens skæretænder i god stand og med korrekt skærping. Følg vores instruktioner, og brug anbefalet ryttermål. En forkert skæret eller beskadiget klinge øger risikoen for ulykker.

Kontrollér skæreudstyret med hensyn til skader og revnedannelse. Et beskadiget skæreudstyr skal altid udskiftes.

■ Filning af græskniv og græsklinge

Se skæreudstyrets emballage for at få oplysninger om korrekt filning. Klingen og kniven slibes med en fladfil med enkeltskær.

Fil alle ægge lige meget for at bevare balancen.

⚠ ADVARSEL: Kassér altid en klinge, som er bøjet, skævt, sprækket, bristet eller på anden måde beskadiget. Prøv ikke at rette en skæv klinge op med henblik på genbrug. Brug kun originalklinger af foreskrevet type.

■ Trimmerhoved

VIGTIGT: Sørg altid for, at trimmertråden rulles hårdt og jævnt på tromlen, ellers kan enheden generere sundhedsfarlige vibrationer.

Brug kun det specificerede skæreudstyr. Se afsnittet "TEKNISKE DATA".

Generelt kræver en mindre enhed små trimmerhoveder og omvendt. Dette skyldes, at motoren ved klipning med trimmertråd både skal

slynge trimmertråden radialt fra trimmerhovedet og møde modstanden fra det græs, som klippes.

Trimmertrådens længde er også vigtig. En længere trimmertråd kræver større motorstyrke end en kort med samme diameter på trimmertråden.

Sørg for, at den kniv, som sidder på trimmerbeskyttelsen, er intakt. Den bruges til at skære trimmertråden af til korrekt længde.

For at opnå en længere levetid for trimmertråden kan den lægges i vand et par døgn. Linen bliver da mere sej og holder længere.

MONTERING

BEMÆRK: Kontroller først, at enheden er samlet korrekt, som vist i denne brugervejledning

Montering af håndtaget

1. Placer styret som vist. Monter skruer og beslag som vist på billedet.

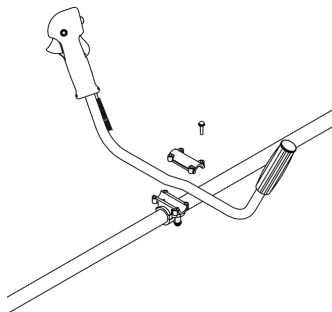

2. Tag selen på, og hæng enheden i ophængskroge.
3. Foretag en finjustering, så enheden giver en behagelig arbejdsstilling, når den hænger i selen.
4. Spænd alle fastgørelsesanordninger stramt.



■ Montering af sikkerhedsafskærmningen

Monter sikkerhedsafskærmningen til gearkassen med tre skruer som vist. Sørg for, at hullet (A) på siden af sikkerhedsafskærmningen flugter med hullet (B) i gearkassens flange.

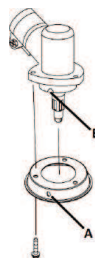

■ Montering af skæreudstyr

⚠ ADVARSEL: Ved montering af skæreudstyr er det yderst vigtigt, at medbringerens/støtteflangens styr placeres korrekt i skæreudstyrets midterste hul. Forkert monteret skæreudstyr kan medføre alvorlige og/eller livsfarlige personskader.

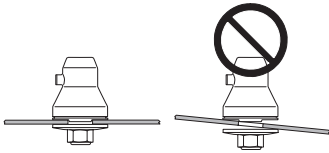

⚠ ADVARSEL: Der må ikke bruges skæreudstyr, uden at en godkendt beskyttelse er monteret. Se kapitlet Tekniske data. Hvis forkert eller defekt beskyttelse monteres, kan det forårsage alvorlige personskader.

■ Montering af trimmerbeskyttelsen

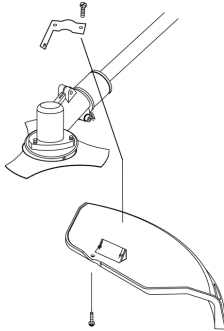

1. Monter sikkerhedsdækslet på akslen vha. beslaget og skrueerne til sikkerhedsdækslet.
2. Fastspænd skrueerne.

■ Montering af trimmerhovedet

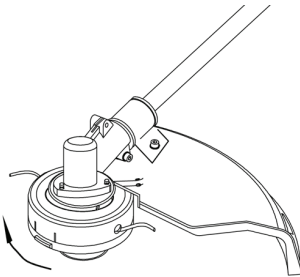

1. Ret hullet i adapterpladen ind, så det flugter med hullet i akslen, og monter låseværktøjet.
2. Skru skærehovedet på akslen (drej med uret), indtil det sidder fast.
3. Fjern låseværktøjet.

■ Montering af græsklingen

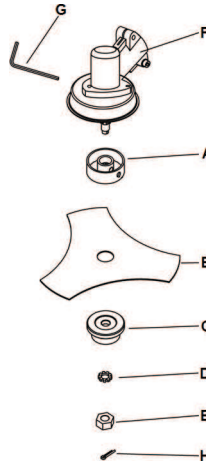

1. Monter den øverste holder (A), græsklingen (B), den nederste holder (C) og skiven (D) i den viste rækkefølge.
2. Sæt møtrikken (E) i. Drej møtrikken mod uret med hånden, indtil den er håndspændt. Møtrikken har venstregevind.
3. Juster hullerne i gearkassen (F) i forhold til hullerne i den øverste holder, og sæt den sekskantede nøgle (G) i.
4. Brug en skrueøgle til at dreje møtrikken mod uret, indtil den er strammet ordentligt til. Låsemøtrikkens tilspændingsmoment skal være på 35-50 Nm.
5. Sæt låsepinden i (H).

Tilpasning af sele og buskrydder

⚠ ADVARSEL: Ved arbejde med buskrydderen skal den altid hægte fast i selen. I modsat fald kan du ikke manøvrere buskrydderen sikkert, og dette kan forårsage skade på dig selv eller andre. Brug ikke en sele med defekt snapudløsning.

■ Sikkerhedsudløsning

Foran er der en lettigængelig snapudløsning. Brug den i en nødsituation, når du hurtigt skal fri af enheden og selen.

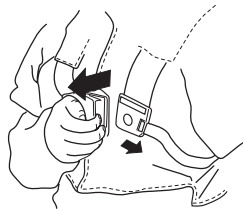

■ Jævn skulderbelastning

En godt tilpasset sele og enhed gør arbejdet betydeligt lettere. Justér selen for at opnå den bedste arbejdsstilling. Spænd sideremmene, så tyngden fordeles jævnt over begge skuldre.



■ Ved hjælp af ophængsringen

Fastgør selen til ophængsringen ved brug af græsklinger.

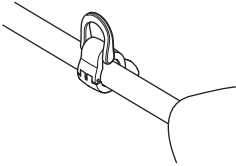

■ Korrekt højde

Skovrydning

Ved skovrydning skal enheden bæres i selen, så skæreudstyret hælder lidt fremefter i forhold til underlaget.

Juster højden med remmen til ophængningskrogen på selen.



Græsrydning

Ved græsrydning skal enheden bæres i selen, så skæreudstyret står parallelt med underlaget.



■ Korrekt balance

Skovrydning

Maskinen afbalanceres ved at flytte øsknen på maskinen fremad eller bagud. Maskinen har den rigtige balance, når den hænger frit og vandret i ophængningskrogen. På den måde mindskes risikoen for at save i sten, hvis du bliver nødt til at slippe styret.

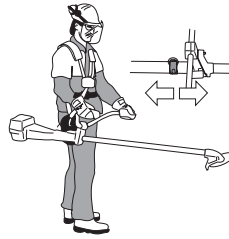

Græsrydning

Lad klingens balancere på en passende klippehøjde, nær ved jorden.



BRÆNDSTOFHÅNDTERING

Brændstofsikkerhed

Start ikke enheden:

- Hvis du har spildt brændstof på den. Aftør alt det spildte brændstof, og lad benzinresterne fordampe.
- Hvis du har spildt brændstof på dig selv eller dit tøj, skift tøj. Vask de legemsdele, som har været i kontakt med brændstoffet. Brug vand og sæbe.
- Hvis enheden lækker brændstof. Kontrollere regelmæssigt for lækage fra tankdæksel og brændstofslinger.

■ Transport og opbevaring

- Opbevar og transporter enheden og brændstoffet, så eventuel lækage og dampe ikke risikerer at komme i kontakt med gnister eller åben ild, f.eks. fra elmaskiner, elmotorer, elkontakter/afbrydere eller olielyr.
- Ved opbevaring og transport af brændstof skal der bruges en til formålet passende og godkendt beholder.
- Ved længere tids opbevaring af enheden skal brændstoffranken tømmes. Spørg på den nærmeste benzinstation, hvor du kan komme af med overskydende brændstof.
- Sørg for, at enheden er ordentligt rengjort, og at der er udført fuldstændig service, inden langtidsofopbevaring.
- Skæreudstyrets transportbeskyttelse skal altid være monteret under transport og opbevaring af enheden.
- Fastgør enheden under transport.

⚠ ADVARSEL: Vær forsigtig ved håndtering af brændstof. Tænk på brand-, eksplosions- og indåndingsrisikoen.

Brændstoffer

⚠ ADVARSEL: Brændstof og brændstofslinger er meget brandfarlige og kan give alvorlige skader ved indånding og hudeksponering. Vær derfor forsigtig ved håndtering af brændstof, og sørg for tilstrækkelig luftventilation ved brændstofhåndtering.

FORSIGTIG: Enheden er forsynet med en totaktsmotor og skal altid anvendes med en blanding af benzin og totaktsolie. Det er vigtigt, at du nøje afmåler den oliemængde, der skal blandes, for at sikre et korrekt blandingsforhold. Ved blanding af små brændstofmængder påvirker selv små unøjagtigheder i oliemængden blandingsforholdet kraftigt.

■ Benzin

FORSIGTIG: Brug altid kvalitetsbenzin med et oktantal på mindst 90 (RON). Hvis enheden er forsynet med katalysator (se afsnittet Tekniske data), skal du altid anvende blyfri kvalitetsbenzin iblandet olie. Blyholdig benzin ødelægger katalysatoren.

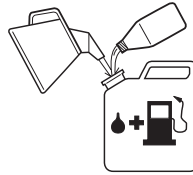

- Det laveste anbefalede oktantal er 90 (RON). Hvis motoren køres på benzin med et lavere oktantal end oktantal 90, kan der forekomme bankning. Dette medfører øget motortemperatur, som kan forårsage motorhavari.
- Ved arbejde med kontinuerligt højt omdrejningstal anbefales et højere oktantal.
- Etanolblandet brændstof (E10 eller mindre) kan anvendes. Brug af etanolblandinger med højere etanolindhold end E10 vil få motoren til at køre magert, hvilket kan føre til motorhavari.

■ Totaktsolie

- De bedste resultater opnås ved at bruge totaktsolie, der er udviklet til luftkølede motorer.
- Brug ikke totaktsolie beregnet til vandafkølede udenbordsmotorer, såkaldt outboardolie (kaldes TCW).
- Brug ikke olie beregnet til firetaktsmotorer.
- En lav olie kvalitet eller en for fed olie/brændstofblanding kan forværre katalysatorens funktion og reducere dens levetid.
- Blandingsforholdet er 50:1 (2 %).

Benzin (L)	Totaktsolie (L)
5	0,125
10	0,25
15	0,375
20	0,5

Blanding

- Bland altid benzin og olie i en ren beholder, der er godkendt til benzin.
- Begynd altid med at hælde halvdelen af benzenen i. Hæld derefter al olien i. Bland (ryst) brændstofblandingen. Hæld den resterende mængde benzin i.
- Bland (ryst) brændstofblandingen omhyggeligt, inden enhedens brændstoftank fyldes.

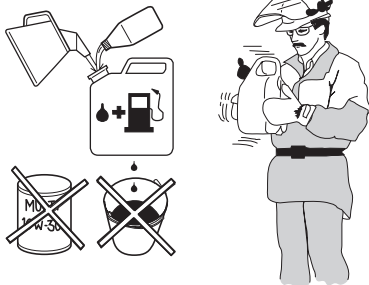

- Bland ikke brændstof til mere end maks. 1 måneds behov.
- Hvis enheden ikke bruges i længere tid, skal brændstoftanken tømmes og rengøres.

⚠ ADVARSEL: Katalysatorlyddæmperen bliver meget varm både under og efter brug. Dette gælder også ved kørsel i tomgang. Vær opmærksom på brandfaren, specielt ved håndtering i nærheden af brandfarlige emner/ eller gasser.

Brændstof

⚠ ADVARSEL: Følgende sikkerhedsforskrifter mindsker risikoen for brand:

- Bland og påfyld brændstoffet udendørs, hvor der ikke kan forekomme gnister eller åben ild.
- Ryg ikke, og anbring aldrig varme genstande i nærheden af brændstoffet.
- Tank aldrig med motoren i gang.
- Stands altid motoren, og lad den køle af nogle minutter inden påfyldning.
- Åbn tankdækslet langsomt ved brændstofpåfyldning, så et eventuelt overtryk langsomt forsvinder.
- Spænd tankdækslet omhyggeligt efter påfyldning.
- Flyt altid enheden væk fra tankningsstedet og -kilden, inden den startes.

Hvis du har spildt brændstof på den. Aftør alt det spildte brændstof, og lad benzinresterne fordampe.

Tør rent rundt om tankdækslet. Forureninger i tanken kan medføre driftsforstyrrelser.

Sørg for, at brændstoffet er blandet godt ved at ryste beholderen, inden tanken fyldes.

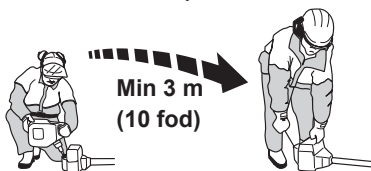

START OG STOP

Kontrol før start

- Kontrollér, at klingen ikke har revner i tandbunde eller i midterhullet. Den almindeligste årsag til revnedannelse er, at der er opstået skarpe hjørner i tandbundene ved filning, eller at klingens er blevet brugt med sløve tænder. Kassér klingens, hvis der konstateres revner.



- Kontrollér, at støtteflangen ikke har revner på grund af metaltræthed eller for hård tilspænding. Kassér støtteflangen, hvis der konstateres revner.

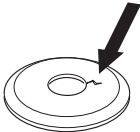

- Sørg for, at låsemøtrikken ikke mister sin låsekraft. Møtriklåsen skal have et låsemoment på 1,5 Nm. Låsemøtrikkens tilspændingsmoment skal være på 35-50 Nm.



- Kontrollér, at klingebeskyttelsen er intakt og fri for revner. Udskift klingebeskyttelsen, hvis den har været udsat for slag eller er revnet.

Kontroller, at trimmerhovedet og trimmerbeskyttelsen er intakte og fri for revner. Udskift trimmerhoved eller trimmerbeskyttelse, hvis de har været udsat for slag eller er revnet.

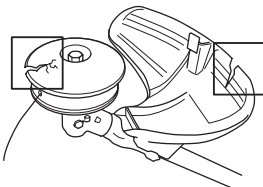

- Brug ikke enheden uden beskyttelse eller med defekt beskyttelse.
- Alle dæksler skal være monteret korrekt og være fejlfri før start af enheden.

Start og stop

- ⚠ ADVARSEL:** En komplet kobling, et komplet koblingsdæksel og skaft skal være monteret, inden enheden startes, da delene ellers kan løsne sig og forårsage personskader. Flyt altid enheden væk fra tankningsstedet inden start. Placer enheden på et fast underlag. Sørg for, at skæreudstyret ikke kan gribe fat i genstande. Sørg for, at der ikke opholder sig uvedkommende inden for arbejdsområdet, ellers er der risiko for alvorlige personskader. Sikkerhedsafstanden er 15 meter.

■ Kold motor

1. Drej START/STOP-kontakten (A) til positionen "START".
2. Tryk på primerbalden 10 gange. Spædepumpen behøver ikke at være helt fyldt med brændstof.
3. Sæt chokerhåndtaget i FULL CHOKE-stilling (topstilling).
4. Klem gasreguleringslåsen (B) og gasreguleringen (C) sammen, og slip.
5. Tryk enhedskroppen mod jorden med venstre hånd (**FORSIGTIG:** Ikke med foden). Tag fat i starthåndtaget, træk langsomt startsnoren ud med højre hånd indtil modstand (starthagerne griber fat). Vikl aldrig startsnoren rundt om hånden.
6. Træk hurtigt og effektivt i starthåndtaget, indtil motoren forsøger at starte.
7. Sæt chokerhåndtaget i åben stilling (nederst).
8. Klem gasreguleringslåsen (B) og gasreguleringen (C) helt sammen i alle de resterende trin.
9. Træk hurtigt og effektivt i starthåndtaget, indtil motoren starter.

OBS! Træk ikke startsnoren helt ud, og slip heller ikke starthåndtaget fra udstrakt stilling. Dette kan give skader på enheden.

⚠ ADVARSEL: Når motoren startes, begynder skæreudstyret straks at rotere.

10. Når motoren starter, skal du lade den varme op i 60 sekunder.

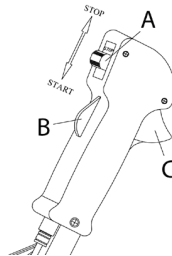

■ Varm motor

1. Drej START/STOP-kontakten (A) til positionen "START".
2. Tryk på primerbalden 10 gange. Spædepumpen behøver ikke at være helt fyldt med brændstof.
3. Sæt chokerhåndtaget i åben stilling (nederst).
4. Træk hurtigt og effektivt i starthåndtaget, indtil motoren starter.

■ Standsning

Stands motoren ved at flytte START/STOP-kontakten (A) til positionen "STOP".

FORSIGTIG: For at undgå utilsigtet start skal tændhætten derfor altid tages af tændrøret ved montering, kontrol og/eller vedligeholdelse.

ARBEJDSTEKNIK

VIGTIGT:

Dette afsnit behandler grundlæggende sikkerhedsregler for arbejde med trimmere. Når du kommer ud for en situation, som gør dig usikker med hensyn til fortsat brug, skal du spørge en ekspert til råds. Kontakt din serviceudførende forhandler.

Undgå al brug, som du ikke synes, du er tilstrækkeligt kvalificeret til.

Inden du går i gang, skal du forstå forskellen mellem skovrydning, græsrydning og græstrimming.

Grundlæggende sikkerhedsregler

- Hold øje med omgivelserne:
 - For at du kan være sikker på, at hverken mennesker, dyr eller andet kan påvirke din kontrol over enheden.
 - For at sikre at hverken mennesker, dyr eller andet risikerer at komme i kontakt med skæreudstyret eller løse genstande, som slynges væk af skæreudstyret.

FORSIGTIG: Brug aldrig enheden uden mulighed for at kunne tilkalde hjælp i tilfælde af en ulykke.

- Undgå at anvende enheden i dårligt vejr, f.eks. i tæt tåge, kraftig regn, hård vind, kraftig kulde osv. Arbejde i dårligt vejr er trættende og kan ofte skabe farlige situationer, f.eks. ved glat underlag, uforudsigelig faldretning for træet m.m.
- Sørg for, at du kan gå og stå sikkert. Kig efter eventuelle forhindringer ved en uventet retrætte (rødder, sten, grene, huller, grøfter osv.). Vær meget forsigtig ved arbejde i skrånende terræn.



- Ved flytning skal motoren slukkes. Ved længere flytninger samt transporter skal transportbeskyttelsen benyttes.
- Sæt ikke enheden ned, mens motoren kører, eller mens skæreudstyret roterer.

Grundlæggende regler for rydning

- Brug altid korrekt udstyr.
- Brug altid godt tilpasset udstyr.
- Følg sikkerhedsforskrifterne.
- Organisér arbejdet godt.
- Kør altid med fulde omdrejninger på klingens ved kontaktpunktet.
- Brug altid godt slebne klinger.
- Undgå stensavning.
- Lad motoren gå i tomgang efter hvert arbejdsmoment. Køres motoren i længere tid ved fulde omdrejninger, uden at motoren belastes, kan det give alvorlig motorskade.

⚠ ADVARSEL: Hverken brugeren af enheden eller nogen anden må prøve at fjerne det afklippede materiale, når motoren eller skæreudstyret roterer, da dette kan medføre alvorlige skader. Stands motoren og skæreudstyret, og frakobl kablet fra tændrøret, inden du fjerner materiale, som har viklet sig rundt om klingeakslen, da der ellers er risiko for skader. Under og et stykke tid efter anvendelse kan vinkelgearet være varmt. Giv det tid til at køle af. Berøring kan medføre forbrændinger.

⚠ ADVARSEL: Pas på udslyngede genstande. Godkendt øjenværn skal altid anvendes. Læn dig ikke ind over skæreudstyrets beskyttelse. Sten, skidt m.m. kan blive slyngt op i øjnene og forårsage blindhed eller alvorlige skader. Hold uautoriserede personer på afstand. Børn, dyr, tilskuere og hjælpere skal holdes uden for sikkerhedszonen på 15 meter. Stands øjeblikkeligt enheden, hvis nogen nærmer sig. Sving ikke rundt med enheden uden først at kontrollere bagud, at der ikke befinder sig nogen i sikkerhedszonen.

⚠ ADVARSEL: Undertiden sætter grene eller græs sig fast mellem beskyttelse og skæreudstyr. Stands altid motoren ved rengøring.

Græsrydning med græsklinge

- Græsklinger og græsknive må ikke anvendes til træagtige stilke.
- Til alle former for højt eller kraftigt græs anvendes en græsklinge.
- Græs mejes ned fra side til side, hvor bevægelsen fra højre mod venstre kaldes rydningsmomentet, og bevægelsen fra venstre mod højre kaldes returnmomentet. Lad klingens arbejde i venstre side (placeret mellem klokken 8 og 12).

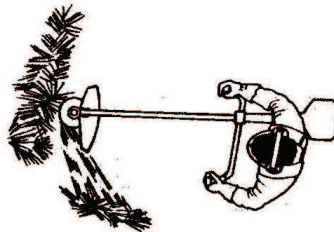

- Hvis klingens vippe lidt mod venstre under græsrydning, samles græsset i en stribe, som gør opsamlingsarbejdet lettere, f.eks. med en rive.
- Sørg for at arbejde rytmisk. Stå stabilt med fødderne let spredte. Ryk fremad efter returnmomentet, og stil dig igen stabilt.
- Lad støttekoppen hvile let mod jorden. Den bruges til at beskytte klingens mod belægning af jord.
- Minsk risikoen for, at materialet skal vikle sig rundt om klingens, ved at overholde følgende regler:
 - Arbejd altid med fuld gas.
 - Undgå det afskærte materiale ved returnmomentet.

- Stands motoren, løs selen, og placer enheden på jorden, inden du opsamlar det afskårne materiale.

Græstrimming med trimmerhoved

■ Trimming

- Hold trimmerhovedet lige over jorden, og hold det i vinkel. Det er trimmertrådens ende, som udfører arbejdet. Lad trimmertråden arbejde i sit eget tempo. Pres ikke trimmertråden ind i det område, som skal skæres.

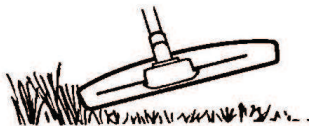

- Trimmertråden kan nemt fjerne græs og ukrudt op ad vægge, hegn, træer og andre afgrænsninger. Den kan dog også forårsage skader på følsom bark på træer og buske samt forvolde skade på hegnspæle.
- Mindsk risikoen for skader på planterne ved at afkorte trimmertråden til 10-12 cm, og nedsæt motoromdrejningstallet.
- Ved trimming skal du bruge mindre end fuld gas, så trimmertråden holder længere, og trimmerhovedet slides mindre.

■ Renskrabning

- Skrabningsteknikken fjerner al uønsket vegetation. Hold trimmerhovedet lige over jorden, og hold det på skrå. Lad trimmertrådens ende gå imod jorden rundt om træ, stolper, statuer og lignende. **VIGTIGT:** Denne teknik øger slitage på trimmertråden.

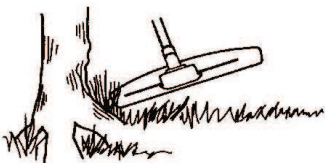

- Trimmertråden slides hurtigere og skal føres frem oftere ved arbejde mod sten, mursten, beton, metalstakit osv. end ved kontakt med træ og træstakit.

■ Klipping

- Trimmeren er perfekt til at slå græs på steder, hvor det er svært at komme til med en almindelig plæneklipper. Hold trimmertråden parallelt med jorden ved klipping. Undgå at trykke trimmerhovedet ned mod jorden, da dette kan ødelægge græsplænen og beskadige enheden.

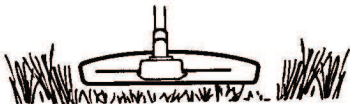

- Undgå at lade trimmerhovedet have permanent kontakt med jorden ved normal klipping. En sådan kontakt kan medføre skader og slitage på trimmerhovedet.

■ Fejning

- Den roterende tråds ventilationsvirkning kan bruges til en nem og hurtig rengøring. Hold trimmertråden parallelt med og over de overflader, der skal fejjes, og før enheden frem og tilbage.

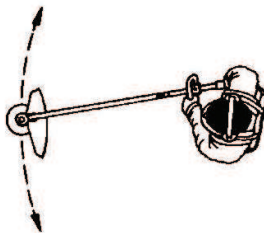

- Ved klipping og fejning skal du bruge fuld gas for at få et godt resultat.

⚠ ADVARSEL: Hverken brugeren af enheden eller andre må forsøge at fjerne det afskårne materiale, mens motoren kører, eller trimmertråden drejer rundt, da dette medfører risiko for alvorlige læsioner. Stands motoren og trimmerhovedet, og frakobl kablet fra tændrøret, før eventuelt materiale, der er vinklet om drivakslen, fjernes, da der ellers er risiko for læsioner. Under og et stykke tid efter anvendelse kan vinkelgearet være varmt. Giv det tid til at køle af. Berøring kan medføre forbrændinger.

⚠ ADVARSEL: Pas på udslyngede genstande. Brug altid beskyttelsesbriller. Læn dig ikke ind over skæreudstyrets beskyttelse. Sten, skidt m.m. kan blive slynget op i øjnene og forårsage blindhed eller alvorlige skader.

⚠ ADVARSEL: Hold uautoriserede personer på afstand. Børn, dyr, tilskuere og hjælpere skal holdes uden for sikkerhedszonen på 15 meter. Stands øjeblikkeligt enheden, hvis nogen nærmer sig.

VEDLIGEHOELDELSE

Maskinens levetid kan forkortes, og risikoen for ulykker kan mindskes, hvis enheden ikke vedligeholdes korrekt, og hvis service og/eller reparation ikke udføres fagligt korrekt. Kontakt det nærmeste autoriserede serviceværksted for at få yderligere oplysninger.

Sikkerhed i forbindelse med redskabet/vedligeholdelse

Tændrørskablet skal altid frakobles, før der udføres vedligeholdelse

Vedligeholdelsesskema

Nedenfor vises en oversigt over det vedligeholdelsesarbejde, der skal udføres på enheden. De fleste af punkterne er beskrevet i afsnittet Vedligeholdelse. Brugeren må kun udføre den form for vedligeholdelses- og servicearbejde, der beskrives i denne brugsanvisning. Mere omfattende arbejde skal udføres af et autoriseret serviceværksted. Hvis der er meget støvet, skal der udføres vedligeholdelse oftere.

■ Ugentligt:

- Rengør enheden udvendigt.
- Kontrollér, at gasreguleringsspærren og gasreguleringen fungerer i sikkerhedsmæssigt henseende.
- Kontrollér, at START/STOP-kontakten fungerer.
- Kontrollér, at skæreudstyret ikke roterer i tomgang.
- Rens luftfilteret. Udskift om nødvendigt.
- Kontrollér, at skæreudstyrets afskærmning er ubeskadiget og ikke revnet Udskift skæreudstyrets afskærmning, hvis det har været udsat for slag eller har revner.
- Kontrollér, at trimmerhovedet er intakt og ikke har revner. Udskift trimmerhovedet om nødvendigt.
- Kontrollér, at skæreudstyrets låsemøtrik er spændt korrekt.
- Kontrollér, at skruer og møtrikker er spændte.
- Kontrollér, at hverken motor, tank eller brændstoftør lækker brændstof.

■ Månedligt:

- Kontrollér startmotoren og dens startsnor.

■ Årligt:

- Rengør tændrøret udvendigt. Afmonter det, og kontrollér elektrodeafstanden. Juster afstanden til 0,6 mm, eller udskift tændrøret. Kontrollér, at tændrøret har såkaldt radiostøjdæmpning.
- Rengør karburatoren udvendigt og området omkring den.
- Kontrollér, at vinkelgearet er fyldt 3/4 op med smøremiddel. Fyld specialfedt på om nødvendigt.
- Kontrollér, at brændstoffilteret er rent, og at der ikke er sprækker eller andre defekter i brændstofslangen. Udskift om nødvendigt.
- Kontrollér alle kabler og tilslutninger.
- Kontrollér kobling, koblingsfjedre og koblingstromle for slitage. Udskift om nødvendigt delene på et autoriseret serviceværksted.
- Udskift tændrøret Kontrollér, at tændrøret har såkaldt radiostøjdæmpning.
- Rengør, eller udskift lyddæmperens gnistfangernet, hvis det er medleveret.

Luftfilter

Afmonter luftfilterdækslet, og fjern filtret. Vask det i varmt sæbevand. Skyl grundigt. Sørg for, at filtret er helt tørt, når det genmonteres.

Et længe brugt luftfilter kan aldrig blive helt rent. Derfor skal filtret regelmæssigt udskiftes med et nyt. Et beskadiget luftfilter skal altid udskiftes.

Tændrør

Tændrørets tilstand påvirkes af:

- En forkert indstillet karburator.
- En forkert brændstofblanding (for meget eller forkert olie).
- Et snavset luftfilter.

Disse faktorer forårsager belægninger på tændrørets elektroder og kan forårsage driftsforstyrrelser og startproblemer.

Hvis enhedens effekt er for lav, hvis den er svær at starte, eller hvis tomgangen er urolig, skal du altid først kontrollere tændrøret, inden der gøres noget andet.

Hvis tændrøret er tilstoppet, skal det renses, og samtidig skal det kontrolleres, at elektrodeafstanden er korrekt.

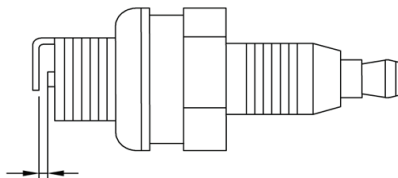

FORSIGTIG: Brug altid den angivne tændrørstype. Forkert tændrør kan ødelægge stempel/cylinder.

Karburator

Ved tilkøring på fabrikken foretages en grundindstilling af karburatoren. Justering skal udføres af en uddannet fagmand.

Lyddæmper

I visse områder er lyddæmpere udstyret med et specielt gnistfangernet. Hvis din enhed har gnistfangernet, skal det kontrolleres og, om nødvendigt, rengøres af en servicetekniker. Ved eventuelle skader på gnistfangernet skal det udskiftes.

Hvis gnistfangernet ofte er tilstoppet, kan dette være tegn på, at katalysatorens funktion er nedsat. Kontakt din serviceudførende forhandler til at efterse lyddæmperen. Med et tilstoppet gnistfangernet overophedes enheden med skader på cylinder og stempel til følge.

FORSIGTIG: Brug ikke en enhed, der har en defekt eller løs lyddæmper. Sørg for, at lyddæmperboltene er strammet.

Vinkelgear

Kontrollér, at vinkelgearet er fyldt 3/4 op med gearfedt. Smøremidlet i gearhuset skal normalt blot udskiftes i forbindelse med eventuelle reparationer.

TEKNISKE DATA

	B33 B
Motor	
Cylindervolumen (cm ³)	33
Cylinderboring (mm)	36
Slaglængde (mm)	32
Omdrejningstal i tomgang (o/min.)	2700-3300
Anbefalet maks. hurtigtomgang (o/min.)	10000
Omdrejningstal på udgående aksel (o/min.)	7000
Maks. motoreffekt iht. ISO 7293 (kW)	0,9
Lyddæmper med katalysator	Ja
Omdrejningstalreguleret tændingssystem	Ja
Tændingssystem	
Tændrør	RCJ6Y
Elektrodeafstand (mm/tommer)	0,65/0,025
Brændstof-smøresystem	
Brændstoftankkapacitet (cm ³)	700
Vægt	
Vægt uden benzin, skæreudstyr og beskyttelse (kg)	7,0
Støjemissioner (se note 1)	
Lydeffektniveau, målt [dB(A)]	114
Lydeffektniveau, garanteret [L_{WA} dB(A)]	117
Støjniveauer (se note 2)	
Ækvivalent lydtryksniveau ved brugerens ører målt i henhold til EN/ISO 11806 og ISO 22868 [dB(A)]	
Udstyret med græsklinge (original)	94
Udstyret med trimmerhoved (original)	95
Vibrationsniveauer (se note 3)	
Ækvivalente vibrationsniveauer ($a_{hw,eq}$) i håndtag målt i henhold til EN ISO 11806 og ISO 22867 (m/s ²)	
Udstyret med græsklinge (original), venstre/højre	4,51/4,52
Udstyret med trimmerhoved (original), venstre/højre	5,83/4,81

Note 1: Emission af støj til omgivelserne målt som lydeffekt (L_{WA}) i henhold til EF-direktiv 2000/14/EF. Rapporteret lydeffektniveau for maskinen er målt med det originale skæreudstyr, der giver det højeste niveau. Forskellen mellem garanteret og målt lydeffekt er, at den garanterede lydeffekt også omfatter spredning i måleresultatet og variationerne mellem forskellige maskiner af samme model i henhold til direktivet 2000/14/EF.

Note 2: Rapporterede data for ækvivalent lydtryksniveau for maskinen har en typisk statistisk spredning (standardafvigelse) på 1 dB(A).

Note 3: Rapporterede data for ækvivalent vibrationsniveau har en typisk statistisk spredning (standardafvigelse) på 1 m/s².

B33 B	<ul style="list-style-type: none"> Midterste hul i klinger/knive, Ø 25,4 mm Gevind klingeaksel M10 	
Godkendt tilbehør	Type	Skæreudstyr/afskærmning, reservedelsnr.
Trimmerhoved	501424312 (2,5 mm ledning)	501424310
Metalgræsklinge	501424311 (1,4 x 225 x 25,4 3-klinget)	501424310

SYMBOLFORKLARING

Dette produktet kan være farlig! Uforsiktig eller feil bruk kan føre til alvorlige personskader.		A-vektet lydtrykknivå ved 7,5 meter (25 fot) i henhold til Australia NSW "Protection of the Environment Operations (Noise Control) Regulation 2008". Disse dataene er angitt på etiketten.	
Les nøye gjennom bruksanvisningen og forstå innholdet før du bruker enheten.		Støyutslipp til omgivelsene ifølge EFs direktiv. Disse dataene er angitt i delen TEKNISKE DATA og på etiketten.	
Bruk alltid følgende: <ul style="list-style-type: none"> fottøy med stålforsterket tå og glisikker såle tettsittende klær, tykke langbukser og lange ermer kraftige, sklisikre hansker duggfrie, ventilerte vernebriller eller ansiktsmaske godkjent vernehjelm hørselsvern (øreplugger eller øreklokker) for å beskytte hørselen 	 	Dette produktet er i overensstemmelse med gjeldende EU-direktiver.	
Personer med langt hår må (av hensyn til sin personlige sikkerhet) sette håret opp.		Dette produktet er i overensstemmelse med gjeldende EAC-direktiver.	
Brukeren av enheten skal sørge for at ikke mennesker eller dyr kommer nærmere enn 15 meter mens arbeidet pågår.		Dette produktet er i overensstemmelse med australske forskrifter for elektromagnetisk kompatibilitet (EMC).	
Vær oppmerksom på gjenstander som kastes og rikosjetterer.		Bruk blyfri bensin og totaktsolje blandet i et forhold på 2 % (50:1).	
Maks. rotasjonshastighet på spindelen, o/min.			
Enheter utstyrt med klinger kan kastes kraftig til siden hvis klingene kommer i kontakt med en fast gjenstand.			
Bladet kan føre til amputasjon av en arm eller et ben. Sørg alltid for at det er minst 15 meters avstand fra enheten til mennesker og dyr.			
Pilmarkeringer som angir grenser for håndtakmontering.			

⚠ ADVARSEL: Enhetens opprinnelige konstruksjon må ikke under noen omstendighet endres uten produsentens tillatelse. Bruk alltid originalt tilleggsutstyr. Uautoriserte endringer og eller tilleggsutstyr kan medføre alvorlige skader eller dødsfall for brukeren eller andre.

⚠ ADVARSEL: En ryddesag, buskrydder eller trimmer som brukes uforsiktig eller feilaktig, kan være et farlig redskap som kan forårsake alvorlige skader eller dødsfall for brukeren eller andre. Det er meget viktig at du leser og forstår innholdet i denne bruksanvisningen.

⚠ ADVARSEL: Langvarig eksponering overfor støy kan gi varige hørselsskader. Bruk derfor alltid godkjent hørselsvern.

Les nøye gjennom bruksanvisningen.

HVA ER HVA

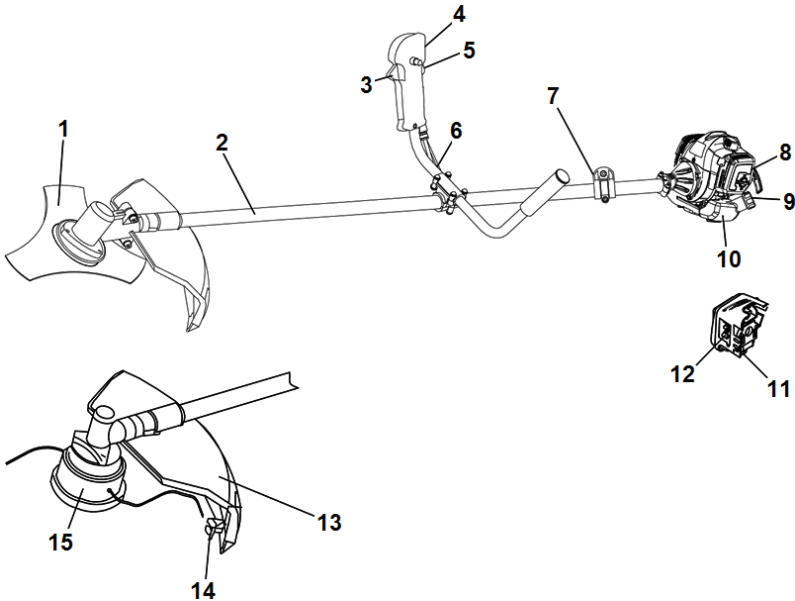

- | | | |
|-------------------------|--------------------|---------------------------|
| 1. Gressklinge | 6. Styre | 11. Brennstoffpumpe |
| 2. Drivakselenhet | 7. Seleklekke | 12. Chokeregulator |
| 3. Gassregulator | 8. Luftfilterlokk | 13. Vern for skjæreutstyr |
| 4. START/STOPP-bryteren | 9. Drivstofflokk | 14. Klinge |
| 5. Gassregulatorsperre | 10. Brennstofftank | 15. Trimmerhode |

GENERELLE SIKKERHETSINSTRUKSJONER

ADVARSEL

- En ryddesag, buskrydder eller trimmer som brukes uforsiktig eller feilaktig, kan være et farlig redskap som kan forårsake alvorlige skader eller dødsfall for brukeren eller andre. Det er meget viktig at du leser og forstår innholdet i denne bruksanvisningen.
- Maskinen er bare konstruert for gresstrimming, gressrydding og/eller skogsrydding.
- Det eneste tilleggsutstyret du kan bruke motorenheten som drivkilde for, er de typer skjæreutstyr vi anbefaler i delen TEKNISKE DATA.
- Bruk aldri maskinen hvis du er trett, har drukket alkohol eller bruker medisiner som kan påvirke syn, vurderingsevne eller kroppskontroll.
- Bruk aldri maskinen i ekstreme klimaforhold som sterk kulde eller meget varmt og/eller fuktig klima.
- Bruk personlig verneutstyr. Se anvisninger under overskriften Personlig verneutstyr.
- Bruk aldri en maskin som er modifisert slik at den ikke lenger er i samsvar med originalutførelsen.
- Bruk aldri en maskin som det er noe galt med. Følg vedlikeholds-, kontroll- og serviceinstruksjonene i denne bruksanvisningen. Noen vedlikeholds- og servicetiltak må utføres av erfarne og kvalifiserte spesialister. Se instruksjonene i delen VEDLIKEHOLD.
- Samtlige deksler og vern må være montert før start. Kontroller at tennplugghette og -kabel er uskadd. Det er risiko for elektrisk støt.
- Brukere av maskinen skal sørge for at mennesker eller dyr ikke kommer nærmere enn 15 meter under arbeidet. Hvis flere arbeider på samme sted, skal sikkerhetsavstanden være minst 15 meter.
- Denne maskinen skaper et elektromagnetisk felt når den er i bruk. Under visse omstendigheter kan dette feltet forstyrre aktive eller passive medisinske implantater. For å redusere risikoen for alvorlig eller livstruende skade, anbefaler vi at personer med medisinske implantater rådfører seg med sin lege og produsenten av det medisinske implantatet før denne maskinen tas i bruk.
- Bruk av feil skjæreutstyr eller et blad som er slipt feil, kan øke risikoen for ulykker.

- La aldri barn bruke eller oppholde seg i nærheten av maskinen. Ettersom maskinen er utstyrt med tilbakefjærende START/STOPP-bryter og kan startes med lav hastighet og kraft på starthåndtaket, kan selv små barn under visse omstendigheter oppnå den kraft som trengs for å starte maskinen. Dette kan medføre risiko for alvorlig personskade. Ta derfor av tennpluggetten når maskinen ikke er under oppsikt.

Personlig verneutstyr

- Ved all bruk av maskinen skal det brukes godkjent personlig verneutstyr. Personlig verneutstyr eliminerer ikke skaderisikoen, men det reduserer virkningen av en skade hvis ulykken skulle være ute. Be forhandleren om hjelp ved valg av utstyr.
- Lytt etter varsel signaler eller rop når du bruker hørselsvern. Ta alltid av hørselvernet så snart motoren er stanset.
- Bruk hjelm hvis vekstene som skal ryddes, er lengre enn 2 meter.



- Bruk hørselsvern som fjerner tilstrekkelig med støy.



- Godkjent øyevern skal alltid brukes. Ved bruk av visir skal det også brukes godkjente vernebriller. Godkjente vernebriller må samsvare med EN 166 i Europa, ANSI Z87 i USA og CSA Z94 i Canada.
- Bruk hansker når det er nødvendig, for eksempel når du tar på deler eller gjenstander som er skarpe.
- Bruk sklisikre og stabile støvler.



- Klærne må være av slitesterkt materiale.
- Unngå bruk av altfor vide klær som lett henger seg fast i kvister og grener.
- Bruk alltid kraftige langbukser.
- Ikke bruk smykker, kortbukser eller sandaler, og gå ikke barbert.
- Påse at håret ikke henger nedenfor skuldrene.
- Førstehjelpsutstyr må alltid finnes for hånden.

Sikkerhetsfunksjoner

I dette avsnittet forklares hvilket sikkerhetsutstyr enheten er utstyrt med, hvilken funksjon det har og hvordan man utfører kontroll og vedlikehold for å være sikker på at utstyret fungerer. Se delen HVA ER HVA for å se hvor disse delene er plassert på enheten din.

Enhetsens levetid kan forkortes og risikoen for ulykker kan øke dersom vedlikehold av enheten ikke utføres på riktig måte, og dersom service og/eller reparasjoner ikke er fagmessig utført. Kontakt nærmeste serviceverksted dersom du trenger ytterligere opplysninger.

VIKTIG: All service og reparasjon av enheten krever spesialutdanning. Dette gjelder særlig enhetens sikkerhetsutstyr. Hvis enheten ikke består alle kontrollene som er oppgitt nedenfor, må du oppsøke et serviceverksted. Kjøp av våre produkter garanterer at du kan få utført en fagmessig reparasjon og service. Hvis enheten ikke er kjøpt hos en av våre servicefaghandlere, så spør dem etter nærmeste serviceverksted.

⚠ ADVARSEL: Bruk aldri en enhet med defekte sikkerhetsdetaljer.

Følg instruksjonene for kontroll, vedlikehold og service som beskrives i dette avsnittet. Hvis enheten ikke består alle kontrollene, må serviceverksted oppsøkes for reparasjon.

■ Gassregulatorsperre

Gassregulatorsperren er konstruert for å hindre at gassregulatoren aktiveres utilsikket. Når sperren trykkes ned i håndtaket (= når man holder rundt håndtaket), frikobles gassregulatoren. Når grepet rundt håndtaket slippes, tilbakestilles både gassregulatoren og sperren til sin opprinnelige posisjon.

Kontroller at gassregulatoren er låst når gassregulatorsperren er frigjort.

Trykk inn gassregulatorsperren, og kontroller at den går tilbake til sin opprinnelige stilling når den slippes. Kontroller at gassregulatoren og gassregulatorsperren går lett, og at returfjærsystemet fungerer.

Slipp gassen når du kjører enheten på full gass, og kontroller at skjæreutstyret stanser og blir stående i ro. Hvis skjæreutstyret roterer når gassregulatoren står i tomgangsstilling, må forgasserens tomgangsjustering kontrolleres.

■ START/STOPP-bryteren

Forsikre deg om at motoren stanser når du setter START/STOPP-bryteren i posisjonen STOPP.

■ Vern for skjæreutstyr

Denne skjermen skal hindre at løse gjenstander slynges ut mot brukeren. Skjermen hindrer også brukeren i å komme i kontakt med skjæreutstyret.

Kontroller at vernet er uskadd og fritt for sprekkdannelser. Skift vernet hvis det er blitt utsatt for slag eller har sprekker.

Bruk alltid angitt vern for det spesifikke skjæreutstyret. Se delen TEKNISKE DATA.

⚠ ADVARSEL: Skjæreutstyr må ikke brukes uten at godkjent beskyttelse er montert. Se delen TEKNISKE DATA. Hvis feil eller defekt vern er montert, kan dette forårsake alvorlig personskade.

Bruk av feil viklet trimmertråd eller feil skjæreutstyr øker vibrasjonsnivået.

⚠ ADVARSEL: Overeksponering for vibrasjoner kan føre til blodkar- eller nerveskader hos personer som har blodsirkulasjonsforstyrrelser. Oppsøk lege hvis du opplever fysiske symptomer som kan relateres til overeksponering for vibrasjoner. Eksempel på slike symptomer er dovnang, manglende følelse, "kiling", "stikk", smerte, manglende eller redusert styrke, forandringer i hudens farge eller overflate. Disse symptomene opptrer vanligvis i fingrer, hender eller håndledd. Risikoen kan øke ved lave temperaturer.

■ Hurtigkopling på selen

Det er en lett tilgjengelig hurtigkopling foran på selen i tilfelle det oppstår en nødsituasjon som krever at du frigjør deg fra utstyret og selen.

Se anvisninger under overskriften Tilpassing av sele.

Kontroller at selens remmer er riktig plassert. Når selen og enheten er justert, må du kontrollere at selens hurtigutløser fungerer.

■ Lyddemper

Lyddempere er utformet for å dempe lydnivået og for å lede avgassene bort fra brukeren.

FORSIKTIG: Lyddempere er utstyrt med en katalysator for å redusere avgassene.

I noen land kreves det at lyddempere har et gnistfangernett. Kontroller om lyddempere på enheten din har et slikt nett.

For lyddempere er det svært viktig at instruksjonene for kontroll, vedlikehold og service blir fulgt. Ikke bruk en enhet som har defekt lyddemper.

Kontroller regelmessig at lyddempere sitter fast i enheten.

⚠ ADVARSEL: Katalysatorlyddempere blir meget varm både under bruk og etter stopp. Dette gjelder også tomgangskjøring. Berøring kan gi brannskader på huden. Vær oppmerksom på brannfaren.

⚠ ADVARSEL: Lyddempere inneholder kjemikalier som kan være kreftfremkallende. Unngå kontakt med disse elementene dersom lyddempere blir skadd.

⚠ ADVARSEL: Motorens avgasser inneholder karbonmonoksid som kan forårsake karbonmonoksidforgiftning. Du må ikke starte eller kjøre enheten innendørs eller på steder med dårlig ventilasjon.

⚠ ADVARSEL: Motorens avgasser er varme og kan inneholde gnister som kan forårsake brann. Start derfor ikke enheten innendørs eller i nærheten av lettantennelig materiale.

■ Låsemutter

For visse typer skjæreutstyr brukes låsemutter til festing.

Trekk til mutteren mot skjæreutstyrets rotasjonsretning ved montering. Løsne mutteren i skjæreutstyrets rotasjonsretning ved demontering. (Mutteren er venstregjengnet.) Trekk til mutteren med pipenøkkel.

Både når man løsner og når man trekker til mutterne på bladet, er risikoen til stede at man skader seg på bladets tenner. Påse derfor at hånden befinner seg i ly av beskyttelseskjermen for skjæreutstyret under dette arbeidet. Bruk alltid en pipenøkkel med tilstrekkelig langt skaft for å gjøre dette mulig.

Låsemutterens nylonlåsing må ikke være så slitt at den kan skrues med fingrene. Låsingen må holde minst 1,5 Nm. Mutteren må skiftes etter at den har vært skrudd på ca. 10 ganger.

Skjæreutstyr

Dette avsnittet omhandler hvordan du ved korrekt vedlikehold og bruk av riktig type skjæreutstyr:

- Gjør maskinen mindre utsatt for kast.
- Oppnår maksimal skjæreytelse.
- Øker skjæreutstyrets levetid.

VIKTIG:

- Bruk bare skjæreutstyr sammen med den skjermen vi anbefaler. Se delen TEKNISKE DATA.
- Følg skjæreutstyrets anvisninger for korrekt montering av trimmertråd og valg av riktig tråddiameter.
- Hold klingens tenner godt og korrekt filt. Følg våre anbefalinger. Se også instruksjonen på klingens emballasje.
- Hold korrekt vikning. Følg våre instruksjoner og bruk anbefalt filmal.

⚠ ADVARSEL: Stans motoren før du foretar arbeid på skjæreutstyret. Forsikre deg om at skjæreutstyret har sluttet helt å rotere. Kople kableten fra tennpluggen.

⚠ ADVARSEL: Feilaktig skjæreutstyr eller feil filing av klingene øker risikoen for kast.

■ Gressklinger og trimmerhoder

Gressklinge og gresskniv er beregnet på bruk for rydding av grovere gress.



Trimmerhodet er beregnet på trimming av gress.

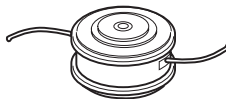

■ Grunnregler

Bruk bare skjæreutstyr sammen med den skjermen vi anbefaler. Se delen TEKNISKE DATA.

Hold klingens tenner godt og korrekt filt. Følg våre instruksjoner og bruk anbefalt filmal. En klinge som er filt feil eller skadd øker risikoen for ulykker.

Kontroller skjæreutstyret med henblikk på skader og sprekkdannelse. Skadet skjæreutstyr må alltid skiftes.

■ Filing av gresskniver og gressklinger

Se skjæreutstyrets emballasje for korrekt filing. Klingen og kniven files med en enkelgradet flatfil.

Fil alle eggene like mye for å beholde balansen.

⚠ ADVARSEL: Kasser alltid et blad som er bøyd, skjevt, sprukket, revnet eller skadet på en eller annen måte. Forsøk ikke å rette ut et skjevt blad for ny bruk. Bruk bare foreskrevne originalblader.

■ Trimmerhode

VIKTIG: Pass alltid på at trimmertråden vikles hardt og jevnt rundt trommelen, ellers kan det oppstå vibrasjoner i enheten som kan være helseskadelige.

Bruk kun angitt skjæreutstyr. Se delen TEKNISKE DATA.

Generelt krever en mindre enhet små trimmerhoder og omvendt. Dette skyldes at ved avvikning med trimmertråd må motoren slynge ut tråden radielt fra trimmerhodet samtidig som den må møte motstanden fra gresset.

Trimmertrådens lengde er også viktig. En lengre trimmertråd krever større motorstyrke enn en kort trimmertråd med samme diameter.

Se etter at kniven som sitter på trimmerdekslet er intakt. Den brukes til å skjære av trimmertråden i riktig lengde.

For å få lengre levetid på trimmertråden kan den legges i vann et par døgn. Tråden blir da seigere og holder lenger.

MONTERING

MERK: Forsikre deg om at apparatet monteres korrekt, som vist i denne anvisningen.

Montering av styret

1. Plasser styret som vist. Monter festedetaljene som vist på bildet.

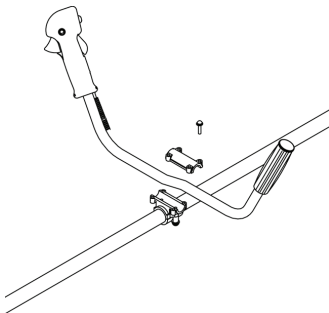

2. Ta på selen og heng enheten i opphengskroken.
3. Foreta en finjustering slik at du får en behagelig arbeidsstilling når den henger i selen.
4. Trekk til alle festeanordninger godt.



■ Montering av sikkerhetsvern

Fest sikkerhetsvernet til girkassen med tre skruer som vist. Kontroller at hullet (A) på siden av sikkerhetsvernet passer i sporet (B) på flensen til girkassen.

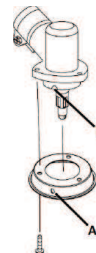

■ Montering av skjæreutstyr

⚠ ADVARSEL: Ved montering av skjæreutstyr er det ytterst viktig at holderen/støtteflensen havner riktig i skjæreutstyrets sentrumshull. Feil montert skjæreutstyr kan forårsake alvorlig og/eller livsfarlig personskade.

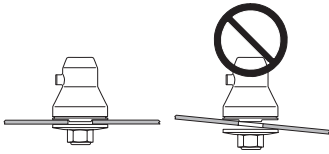

⚠ ADVARSEL: Skjæreutstyr må ikke brukes uten at godkjent beskyttelse er montert. Se kapitlet Tekniske data. Hvis feil eller defekt vern er montert, kan dette forårsake alvorlig personskade.

■ Montering av trimmerskjerm

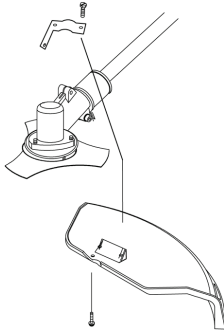

1. Monter sikkerhetsdekslet på riggrøret med braketten og skruene som følger med.
2. Trekk til skruene.

■ Montering av trimmerhode

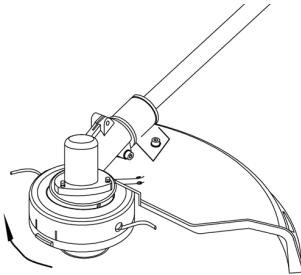

1. Still inn hullet i adapterplaten på linje med hullet i riggrøret, og monter låseverktøyet.
2. Trø skjærehodet på riggrøret (vri det med urviseren) til det sitter fast.
3. Fjern låseverktøyet.

■ Montering av gressklinge

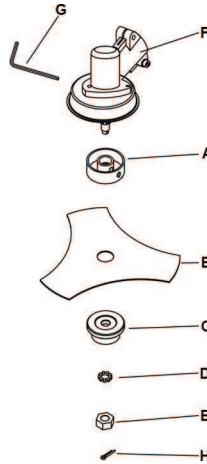

1. Monter den øverste holderen (A), gressklingen (B), nedre holderen (C) og skiven (D) i rekkefølgen som vist.
2. Monter mutteren (E). Drei mutteren mot urviseren for hånd til den er fingerstram. Mutteren er venstregjennget.
3. Still hullene på girkassen (F) på linje med hullene på den øvre holderen og sett inn sekskantnøkkelen (G).
4. Bruk en skiftenøkkel til å vri mutteren mot urviseren til den er tilstrekkelig strammet. Mutterens tiltrekkningsmoment skal være 35–50 Nm.
5. Monter låsepinnen (H).

Justere selen og buskrydderen

⚠ ADVARSEL: Ved arbeid med en buskrydder må den alltid hektes fast i selen. Ellers kan du ikke manøvrere buskrydderen sikkert, og dette kan føre til skader på deg selv eller andre. Ikke bruk en sele med feil på hurtigutløseren.

■ Sikkerhetsutløsning

Foran sitter det en lett tilgjengelig hurtigutløser. Bruk denne i en nødsituasjon som krever at du frigjør deg fra enheten og selen raskt.

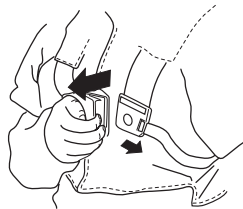

■ Jevn skulderbelastning

En godt tilpasset sele og enhet letter arbeidet betydelig. Juster selen for beste arbeidsstilling. Spenn sideremmene slik at tyngden blir jevnt fordelt på begge skuldrene.



■ Bruk av opphengsløkken

Fest selen til opphengsløkken når du bruker gressklinger.

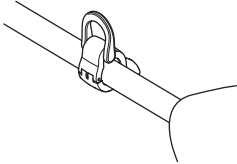

■ Riktig høyde

Skogsrydding

Ved skogsrydding må enheten bæres i selen slik at skjæreutstyret heller litt forover mot bakken.

Juster høyden med remmen til opphengskroken på selen.

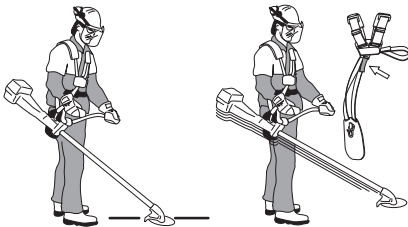

Gressrydding

Ved gressrydding må enheten bæres i selen slik at skjæreutstyret havner parallelt med bakken.



■ Riktig balanse

Skogsrydding

Maskinen balanseres ved å flytte opphengsringen på maskinen forover eller bakover. Maskinen har riktig balanse når den fritt henger vannrett i opphengskroken. På den måten kan risikoen for steinsaging reduseres dersom du må slippe styret.

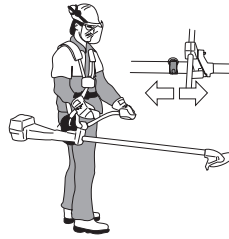

Gressrydding

La bladet balansere i passende klippehøyde, nær bakken.



BRENNSTOFFHÅNDTERING

Brennstoffsikkerhet

Ikke start enheten:

- Hvis du har sølt brennstoff på den. Tørk av maskinen og la bensinrestene fordampe.
- Hvis du har sølt brennstoff på deg selv eller klærne dine, skift klær. Vask de kroppsdelene som har vært i kontakt med brennstoff. Bruk såpe og vann.
- Hvis enheten lekker brennstoff. Kontroller regelmessig med tanke på lekkasje fra tanklokk og brennstoffledninger.

■ Transport og oppbevaring

- Oppbevar og transporter enhet og brennstoff slik at det ikke er fare for at en eventuell lekkasje og damp kommer i kontakt med gnister eller åpen ild, for eksempel fra el-maskiner, el-motorer, elektriske kontakter/strømbrytere, eller varmekjeler.
- Ved oppbevaring og transport av brennstoff må det brukes kanner som er spesielt beregnet og godkjent for formålet.
- Ved lengre tids oppbevaring av enheten skal brennstofftanken tømmes. Hør med nærmeste bensinstasjon hvor du kan bli kvitt overflødig brennstoff.
- Påse at enheten er ordentlig rengjort og at fullstendig service er utført før langtids oppbevaring.
- Skjæreutstyrets transportbeskyttelse skal alltid være montert under transport eller oppbevaring av enheten.
- Sikre enheten under transport.

⚠ ADVARSEL: Vær forsiktig ved håndtering av brennstoff. Husk brann-, eksplosjons- og innåndingsfare.

Drivstoff

⚠ ADVARSEL: Bensin og bensindamp er svært brannfarlig og kan gi alvorlige skader ved innånding og hudkontakt. Vær derfor forsiktig ved håndtering av brennstoff, og sørg for tilstrekkelig ventilasjon ved brennstoffhåndtering.

OBS! Enheten er utstyrt med en totaktsmotor og må alltid kjøres på en blanding av bensin og totaktsolje. For å sikre riktig blandingsforhold, er det viktig at oljemengden som skal blandes måles nøyaktig. Ved blanding av små mengder brennstoff vil selv små feil i oljemengden virke kraftig inn på blandingsforholdet.

■ Bensin

FORSIKTIG: Bruk alltid oljeblandet kvalitetsbensin med minst 90 oktan (RON). Hvis enheten din er utstyrt med katalysator (se kapitlet Tekniske data), skal det alltid brukes blyfri bensin/oljeblanding av god kvalitet. En blyholdig bensin ødelegger katalysatoren.

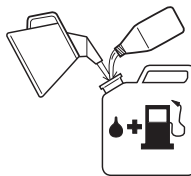

- Laveste anbefalte oktantal er 90 (RON). Hvis man kjører motoren på bensin med lavere oktantal enn 90, kan det medføre banking. Dette medfører økt motoretemperatur, som kan resultere i alvorlige motorhavarier.
- Ved arbeid med kontinuerlig høye turtall anbefales høyere oktantal.
- Drivstoff med etanolblanding (E10 eller mindre) kan brukes. Bruk av høyere etanolblandinger enn E10 gjør drivstoffblandingen mager, noe som kan føre til motorskade.

■ Totaktsolje

- For beste resultat og ytelse bør du bruke totaktsolje som er laget spesielt for luftkjølte motorer.
- Ikke bruk totaktsolje beregnet til vannkjølte motorer, såkalt outboardoil (med betegnelsen TCW).
- Ikke bruk olje beregnet på firetaktsmotorer.
- Lav oljekvalitet eller for fet olje/bensinblanding kan svekke katalysatorens funksjon og forkorte dens levetid.
- Blandingsforholdet er 50:1 (2 %).

Bensin (L)	Totaktsolje (L)
5	0,125
10	0,25
15	0,375
20	0,5

Blanding

- Bensin og olje må alltid blandes i en ren beholder som er godkjent for bensin.
- Begynn alltid med å helle i halvparten av bensinen som skal blandes. Hell deretter i hele oljemengden. Bland (rist) brennstoffblandingen. Fyll på resten av bensinen.
- Bland (rist) brennstoffblandingen omhyggelig før den fylles over på enhetens brennstoftank.



- Bland ikke drivstoff for mer enn maks. 1 måneds behov.
- Hvis enheten ikke brukes over en lengre periode, må brennstofftanken tømmes og rengjøres.

⚠ ADVARSEL: Katalysatorlyddemperen blir meget varm både ved bruk og etter stans. Dette gjelder også tomgangskjøring. Vær oppmerksom på brannfaren, spesielt ved håndtering nær brannfarlige stoffer og/eller gasser.

Drivstoffpåfylling

⚠ ADVARSEL: Følgende forholdsregler reduserer brannfaren:

- Bland og fyll på drivstoff utendørs, et sted der det ikke finnes gnister eller flammer.
- Det må ikke røykes eller plasseres varme objekter i nærheten av brennstoffet.
- Fyll aldri brennstoff med motoren i gang.
- Slå alltid av motoren og la den avkjøles noen minutter før du fyller brennstoff.
- Åpne tanklokket sakte ved påfylling av brennstoff slik at et eventuelt overtrykk forsvinner sakte.
- Skru dekselet godt igjen når du har fylt brennstoff.
- Flytt alltid enheten bort fra stedet der brennstoff er påfylt, før enheten startes.

Hvis du har sølt brennstoff på den. Tørk av maskinen og la bensinrestene fordampe.

Tørk rent rundt tanklokket. Forurensninger i tankene fører til driftsforstyrrelser.

Påse at brennstoffet er godt blandet ved å riste beholderen før tanken fylles.

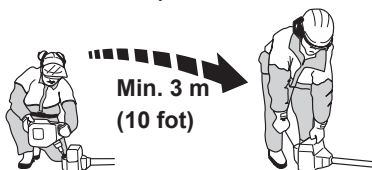

START OG STOPP

Kontroll før start

- Kontroller at det ikke har oppstått sprekker i bunnen av tennene eller ved sentrumshullet i klingen. Den vanligste årsaken til sprekke dannelse er at det har oppstått skarpe hjørner i bunnen av tennene ved filing, eller at klingen er brukt med sløve tenner. Klingene må skiftes hvis det oppdages sprekker.



- Kontroller at det ikke har oppstått sprekker i støtteflensen på grunn av slitasje eller for hard tiltrekking. Støtteflensen må skiftes hvis det oppdages sprekker.

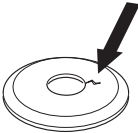

- Se etter at låsemutteren ikke mister sin låsekraft. Mutterlåsen må ha et låsemoment på minst 1,5 Nm. Mutterens tiltrekkingmoment skal være 35–50 Nm.



- Kontroller at klingevernet er uskadd og fri for sprekke dannelser. Skift klingebeskyttelsen hvis den er blitt utsatt for slag eller har sprekker.

Kontroller trimmerhodet og trimmerskjermen slik at de er uten skader og fri for sprekke dannelser. Bytt trimmerhode eller trimmerskjerm hvis de er blitt utsatt for slag eller har sprekker.

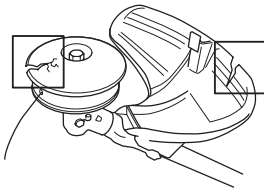

- Ikke bruk enheten uten vern eller med defekt vern.
- Samtlige deksler skal være korrekt montert og uten feil før enheten startes.

Start og stopp

- ⚠ ADVARSEL:** Start aldri enheten hvis ikke komplett kopling, koplingsdeksel og riggrør er montert, ellers kan deler løsne og forårsake personskader. Flytt alltid enheten fra tankingsstedet før start. Plasser enheten på et fast underlag. Pass på at skjæreutstyret ikke kan hekte seg opp i noe. Sørg for at ikke uvedkommende oppholder seg i arbeidsområdet, da det ellers er fare for alvorlige personskader. Sikkerhetsavstanden er 15 meter.

■ Kald motor

1. Sett START/STOPP-bryteren (A) til START-stillingen.
2. Trykk på primeren 10 ganger. Primeren trenger ikke å være helt fylt med brennstoff.
3. Flytt chokehendelen til posisjonen full choke (øverste posisjon).
4. Trykk på gassregulatorsperren (B) og gassregulatoren (C) og slipp.
5. Trykk enhetskroppen mot bakken med venstre hånd (**FORSIKTIG:** Ikke med foten.). Ta tak i starthåndtaket med høyre hånd og dra langsomt ut startsnoren til du merker motstand (starthakene griper inn). Surr aldri startsnoren rundt hånden.
6. Trekk hardt og raskt i starthåndtaket til motoren forsøker å starte.
7. Flytt choke-hendelen til posisjonen åpen (nederste posisjon).
8. Trykk på gassregulatorsperren (B) og gasspaken (C) hardt under alle de påfølgende punktene.
9. Trekk hardt og raskt i starthåndtaket til motoren starter.

OBS! Dra ikke startsnoren helt ut og slipp heller ikke håndtaket fra helt utdratt stilling. Dette kan skade enheten.

⚠ ADVARSEL: Når motoren starter, begynner skjæreutstyret å rotere umiddelbart.

10. Når motoren starter, må du la motoren varmes opp i 60 sekunder.

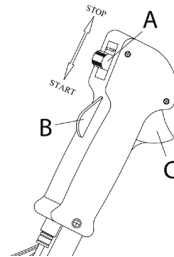

■ Varm motor

1. Sett START/STOPP-bryteren (A) til START-stillingen.
2. Trykk på primeren 10 ganger. Primeren trenger ikke å være helt fylt med brennstoff.
3. Flytt choke-hendelen til posisjonen åpen (nederste posisjon).
4. Trekk hardt og raskt i starthåndtaket til motoren starter.

■ Stopp

Stopp motoren ved å flytte START/STOPP-bryteren (A) til STOPP-stillingen.

FORSIKTIG: For å unngå ufrivillig start, må derfor tennpluggen alltid tas av tennpluggen ved montering, kontroll og/eller vedlikehold.

ARBEIDSTEKNIKK

VIKTIG:

Dette avsnittet behandler grunnleggende sikkerhetsregler for arbeid med trimmere. Når du kommer ut for en situasjon som gjør deg usikker på fortsatt bruk, må du rådføre deg med en ekspert. Kontakt ditt serviceverksted.

Unngå all bruk som du ikke føler deg kvalifisert till!

Før bruk må du forstå forskjellen mellom skogsrydding, gressrydding og gresstrimming.

Grunnleggende sikkerhetsregler

- Pass på omgivelsene:
 - For å være sikker på at ikke mennesker, dyr eller annet kan påvirke din kontroll over enheten.
 - For å sikre at ikke mennesker, dyr eller annet risikerer å komme i kontakt med skjæreutstyret eller løse gjenstander som slynges i vei av skjæreutstyret.

FORSIKTIG: Bruk aldri enheten uten mulighet til å kunne påkalle hjelp ved en ulykke.

- Unngå bruk i dårlig vær, for eksempel tett tåke, kraftig regn, sterk vind, kraftig kulde osv. Å arbeide i dårlig vær er slitsomt og kan skape farlige omstendigheter, for eksempel glatt underlag, påvirkning av treets fallretning osv.
- Sørg for at du kan gå og stå sikkert. Se etter eventuelle hinder ved uventet forflytting (røtter, steiner, greiner, groper, forhøyninger osv.). Vær meget forsiktig ved arbeid i skrånende terreng.



- Ved flytting skal motoren slås av. Ved lengre forflyttinger skal transportbeskyttelsen brukes.
- Ikke sett enheten ned med motoren i gang eller mens skjæreutstyret roterer.

Det grunnleggende ved rydding

- Bruk alltid riktig utstyr.
- Ha alltid riktig innstilt utstyr.
- Følg sikkerhetsforskriftene.
- Organiser arbeidet fornuftig.
- Ha alltid fullt turtall på bladet når du setter an.
- Bruk alltid godt slipte blader.
- Unngå saging i stein.
- Still motoren ned på tomgangsturtall etter hvert arbeidsmoment. Lengre tids full gass uten at motoren belastes kan føre til alvorlig motorskade.

⚠ ADVARSEL: Verken brukeren av enheten eller noen andre må forsøke å trekke vekk det ryddede materialet mens motoren eller skjæreutstyret roterer, da dette kan føre til alvorlige skader. Stans motoren og skjæreutstyret og koble kabelen fra tennpluggen før du tar bort materiale som har viklet seg rundt klingeakselen, da det ellers er fare for skader. Vinkelgiret kan være varmt en stund under og etter bruk. La det kjøle seg ned. Du kan få brannskader hvis du tar på det.

⚠ ADVARSEL: Se opp for gjenstander som slynges ut. Godkjent øyevern skal alltid brukes. Ikke bøy deg over skjæreutstyrets vern. Steiner, skrot o.l. kan kastes opp i øynene og forårsake blindhet eller alvorlige skader. Hold uvedkommende personer på avstand. Barn, dyr, tilskuere og hjelpere må stå utenfor sikkerhetssonen på 15 meter. Stopp enheten øyeblikkelig hvis noen kommer nærmere. Sving aldri enheten rundt uten først å ha kontrollert bakover at ingen befinner seg innenfor sikkerhetssonen.

⚠ ADVARSEL: Av og til fester det seg grener eller gress mellom vern og skjæreutstyr. Stans alltid motoren før rengjøring.

Gressrydding med gressklinge

- Gressklinger og gresskniver må ikke brukes på treaktige stammer.
- Til alle typer av høyt eller kraftig gress brukes gressklinge.
- Gresset meies ned med pendlende bevegelser til sidene, der bevegelse fra høyre til venstre er ryddemomentet og bevegelse fra venstre til høyre er returbevegelsen. La klingene arbeide med venstre side (mellom klokken 8 og 12).

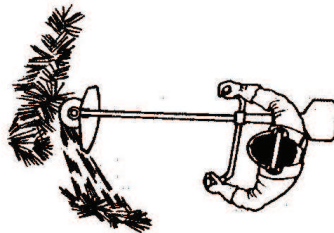

- Hvis klingene vippes noe mot venstre ved gressrydding, samles gresset i en streng som gjør oppsamlingen lettere f.eks. ved raking.
- Forsøk å arbeide rytmisk. Stå støtt med føttene fra hverandre. Flytt deg forover etter returbevegelsen og still deg støtt igjen.
- La støttekoppen ligge lett an mot bakken. Den skal beskytte klingene mot å gå i bakken.
- Reduser faren for at materiale setter seg fast rundt klingene ved å følge disse reglene:
 - Arbeid alltid med full gass.
 - Unngå det nyklippede materialet under returbevegelsen.

- Stans motoren, løsne selen og plasser enheten på bakken før du samler sammen det avvikkede materialet.

Gresstrimming med trimmerhode

■ Trimming

- Hold trimmerhodet like over bakken og vipp det lett. Det er enden av trimmertråden som utfører arbeidet. La trimmertråden arbeide i sin egen takt. Ikke press trimmertråden inn i materialet som skal fjernes.

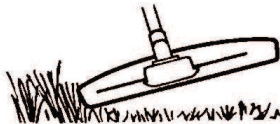

- Trimmertråden fjerner lett gress og ugress inntil vegger, gjerder, trær og grenser. Men den kan også skade barken på trær og busker, og skade gjerdestolper.
- Unngå skader på vegetasjonen ved å korte ned trimmertråden til 10–12 cm og redusere turtallet.
- Ved trimming må du bruke mindre enn full gass for at trimmertråden skal holde lenger og trimmerhodet slites mindre.

■ Renskraping

- Skrapeteknikken fjerner all uønsket vegetasjon. Hold trimmerhodet like over bakken, og vipp det ned. La enden av trimmertråden slå mot bakken rundt trær, stolper, statuer og liknende. **VIKTIG:** Denne teknikken øker slitasjen på trimmertråden.

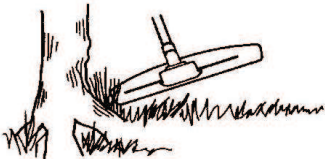

- Trimmertråden slites fortere og må mates frem oftere ved arbeid mot steiner, murstein, betong, metallgjerder osv. enn ved kontakt med trær og tregjerder.

■ Klipping

- Trimmeren er ideell til å slå gresset på steder hvor det er vanskelig å komme til med en vanlig gressklipper. Hold trimmertråden parallelt med bakken ved klipping. Unngå å trykke ned trimmerhodet mot bakken, ettersom dette kan skade plenen og enheten.

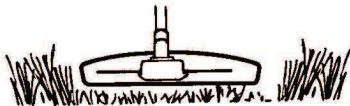

- Unngå å la trimmerhodet komme i stadig kontakt med marken under normal klipping. Slik stadig kontakt kan føre til skader og slitasje på trimmerhodet.

■ Feiing

- Vifteeffekten til den roterende tråden kan brukes til hurtig og enkel rengjøring. Hold trimmertråden parallelt med og over de flatene som skal feies, og før enheten fram og tilbake.

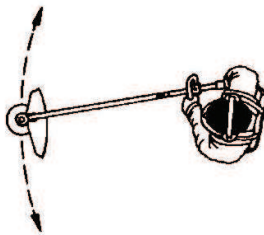

- Ved klipping og feiing må du bruke full gass for å få et godt resultat.

⚠ ADVARSEL: Verken operatøren av enheten eller noen andre må forsøke å fjerne avkuttet materiale mens motoren går eller trimmertråden roterer, siden det kan forårsake alvorlig skade. Stans motoren og trimmerhodet og koble kabelen fra tennpluggen før du tar bort materiale som har viklet seg rundt drivakselen, da det ellers er fare for skader. Vinkelgiret kan være varmt en stund under og etter bruk. La det kjøle seg ned. Du kan få brannår hvis du tar på det.

⚠ ADVARSEL: Se opp for gjenstander som slynges ut. Bruk alltid vernebriller. Ikke bøy deg over skjæretstyrets vern. Steiner, skrot o.l. kan kastes opp i øynene og forårsake blindhet eller alvorlige skader.

⚠ ADVARSEL: Hold uvedkommende personer på avstand. Barn, dyr, tilskuere og hjelpere må stå utenfor sikkerhetssonen på 15 meter. Stopp enheten øyeblikkelig hvis noen kommer nærmere.

VEDLIKEHOLD

Enhetens levetid kan forkortes og risikoen for ulykker kan øke dersom vedlikehold av enheten ikke utføres på riktig måte og dersom service og/eller reparasjoner ikke er fagmessig utført. Hvis du trenger ytterligere informasjon, vennligst kontakt nærmeste autoriserte servicesenter.

Sikkerhet for apparat og vedlikehold

Frakoble tennpluggen før du utfører vedlikehold på enheten.

Vedlikeholdsskjema

Under følger en liste over det vedlikehold som skal utføres på enheten. De fleste av punktene er beskrevet i avsnittet Vedlikehold. Brukeren må kun utføre det vedlikeholds- og servicearbeidet som beskrives i denne bruksanvisningen. Mer omfattende inngrep skal utføres av et autorisert serviceverksted. Utfør vedlikehold hyppigere hvis det er svært støvete.

■ Ukentlig:

- Rengjør enheten utvendig.
- Kontroller at gassregulatorsperreren og gassregulatoren fungerer sikkert.
- Kontroller at START/STOPP-bryteren fungerer som den skal.
- Kontroller at skjæreutstyret ikke roterer på tomgang.
- Rengjør luftfilteret. Skift om nødvendig.
- Kontroller at trimmerskjermen ikke er skadet eller har sprekker. Skift trimmerskjermen hvis den er blitt utsatt for slag eller har sprekker.
- Kontroller at trimmerhodet er uskadd og uten sprekker. Skift trimmerhodet om nødvendig.
- Kontroller at skjæreutstyrets låsemutter er trukket ordentlig til.
- Kontroller at skruer og mutre er trukket til.
- Kontroller at det ikke er noen brennstoffekkasje fra motor, tank eller brennstoffledning.

■ Månedlig:

- Kontroller startapparat med snor.

■ Årlig:

- Rengjør tennpluggen utvendig. Ta den ut og kontroller elektrodeavstanden. Juster avstanden til 0,6 mm, eller skift tennplugg. Påse at tennpluggen har såkalt radiostøyfilter.
- Rengjør utsiden av forgasseren og området rundt den.
- Kontroller at vinkelgiret er 3/4 fylt med smøremiddel. Etterfyll om nødvendig med spesialfett.
- Kontroller at bensinfilteret ikke er forurenset eller at bensinlangen har sprekker eller andre defekter. Skift om nødvendig.
- Kontroller alle kabler og forbindelser.
- Kontroller kopling, koplingsfjærer og koplingsstommel for slitasje. Skift om nødvendig hos autorisert serviceverksted.
- Skift tennplugg. Påse at tennpluggen har såkalt radiostøyfilter.
- Skift eller rengjør gnistfangernettet hvis det følger med.

Luftfilter

Demonter luftfilterdekselet og ta av filteret. Vask det rent i varmt såpevann. Skyll grundig. Se etter at filteret er tørt før det monteres igjen.

Et filter som har vært mye brukt kan aldri bli fullstendig rent. Derfor må det skiftes med jevne mellomrom. Et skadet luftfilter må alltid skiftes.

Tennplugg

Tennpluggens stand påvirkes av:

- feil innstilt forgasser.
- en feilaktig oljeblanding i brennstoffet (for mye eller feil olje).
- tilsmusset luftfilter.

Disse faktorene gir belegg på tennpluggenes elektroder og kan forårsake driftsforstyrrelser og startvansker.

Hvis enhetens effekt er for lav, enheten er vanskelig å starte eller tomgangen er urolig, må du alltid kontrollere tennpluggen først før andre tiltak iverksettes.

Hvis tennpluggen har mye belegg, rengjøres den, og kontroller samtidig at elektrodeavstanden er riktig.

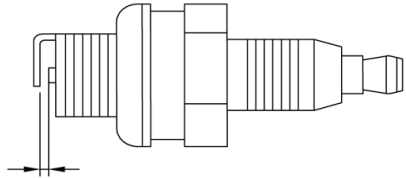

FORSIKTIG: Bruk alltid type tennplugg som er angitt. Feil tennplugg kan ødelegge stempel/sylinder.

Forgasser

Ved prøvekjøring på fabrikk grunninnstilles forgasseren. Justeringen må foretas av en fagkyndig person.

Lyddemper

Noen lyddempere er utstyrt med et spesielt gnistfangernett til bruk i noen land. Hvis enheten har gnistfangernettet, må det kontrolleres og, om nødvendig, rengjøres av et serviceverksted. Hvis nettet er skadet, må det skiftes.

Hvis skjermen ofte er tettet igjen, kan dette være et tegn på at katalysatorens funksjon er nedsatt. Kontakt serviceforhandleren når lyddemperen trenger kontroll. Enheten overopphetes hvis skjermen er tett, med skader på sylinder og stempel som følge.

FORSIKTIG: Ikke bruk en enhet som har en defekt eller løs lyddemper. Forsikre deg om at boltene som fester lyddemperen, sitter godt fast.

Vinkelgir

Sørg for at vinkelgiret er 3/4 fylt med girfett. Smøremiddelet i girhuset trenger normalt ikke fornyes bortsett fra ved eventuelle reparasjoner.

TEKNISKE DATA

	B33 B
Motor	
Sylindervolum (cm ³)	33
Sylinderdiameter (mm)	36
Slaglengde (mm)	32
Tomgangsturtall (o/min)	2700-3300
Anbefalt maks. ruseturtall (o/min)	10000
Turtall på utgående aksel (o/min)	7000
Maks. motoreffekt i henhold til ISO 7293 (kW)	0,9
Katalysatorlyddemper	Ja
Turtallsregulert tenningssystem	Ja
Tenningsystem	
Tennplugg	RCJ6Y
Elektrodeavstand (mm)	0,65 / 0,025
Brennstoff-/smøresystem	
Brennstofftankens kapasitet (cm ³)	700
Vekt	
Vekt uten brennstoff, skjæreutstyr og vern (kg)	7,0
Støyutslipp (se merknad 1)	
Lydeffektnivå, mål [dB(A)]	114
Lydeffektnivå, garantert [L_{WA} dB(A)]	117
Lydnivåer (se merknad 2)	
Tilsvarende lydtrykksnivå ved brukerens øre, målt etter EN/ISO 11806 og ISO 22868 [dB(A)]	
Utstyrt med gressklinge (original)	94
Utstyrt med trimmerhode (original)	95
Vibrasjonsnivåer (se merknad 3)	
Ekvivalente vibrasjonsnivåer ($a_{hv,eq}$) i håndtak, målt i henhold til EN ISO 11806 og ISO 22867 (m/s ²)	
Utstyrt med gressklinge (original) venstre/høyre	4,51 / 4,52
Utstyrt med trimmerhode (original) venstre/høyre	5,83 / 4,81















Merknad 1: Utslipp av støy til omgivelsene målt som lydeffekt (L_{WA}) samsvarer med EF-direktiv 2000/14/EF. Rapporterte lydeffektnivåer for maskinen er målt med det originale skjæreutstyret som gir høyest nivå. Forskjellen mellom garantert og målt lydeffekt er at garantert lydeffekt også omfatter spredning i måleresultatet og variasjoner mellom forskjellige maskiner av samme modell, i henhold til direktivet 2000/14/EF.

Merknad 2: Rapporterte data for ekvivalent lydtrykksnivå for maskinen har en typisk statistisk spredning (standard avvik) på 1 dB(A).

Merknad 3: Rapporterte data for ekvivalent vibrasjonsnivå har en typisk statistisk spredning (standard avvik) på 1 m/s².

B33 B	<ul style="list-style-type: none"> Senterhull i blader/kniver, Ø 25,4 mm Gjenge på utgangsaksel M10 	
Godkjent tilbehør	Type	Skjerm for skjæreutstyr, delenr.
Trimmerhode	501424312 (tråd på 2,5 mm)	501424310
Metallgressklinge	501424311 (3-blad på 1,4 x 225 x 25,4)	501424310

SYMBOLIEN SELITYKSET

<p>Tämä tuote voi olla vaarallinen! Huolimattaan tai väärä käyttö voi aiheuttaa vakavia tapaturmia.</p>		<p>A-painotettu äänenpainetaso 7,5 metrimissä Australian Uuden Etelä-Walesin Protection of the Environment Operations (Noise Control) Regulation 2008 -asetuksen mukaisesti. Tiedot on ilmoitettu arvokilvessä.</p>	
<p>Lue käyttöohje huolellisesti ja varmista, että ymmärrät sen sisällön, ennen kuin alat käyttää laitetta.</p>		<p>Melupäästöt ympäristöön Euroopan yhteisön direktiivin mukaisesti. Tiedot on ilmoitettu osiossa TEKNISET TIEDOT ja arvokilvessä.</p>	
<p>Käytä aina</p> <ul style="list-style-type: none"> teräskärkisiä jalkineita, joissa on luistamaton pohja vartalonmyötäisiä vaatteita, paksukankaisia pitkiä housuja ja pitkähihaista takkia kestäviä liukumattomia käsiineitä suojalaseja (esim. huurtumattomat, ilmastoidut suojalasi tai kasvosuojus) hyväksytyä turvakypärää kuulosuojaimia (korvatulpat tai äänenvaimennin). 		<p>Tämä tuote täyttää voimassa olevan CE-direktiivin vaatimukset.</p>	
<p>Pitkät hiukset on turvallisuussyistä sidottava kiinni.</p>		<p>Tämä tuote täyttää sovellettavissa olevien EAC-direktiivin vaatimukset.</p>	
<p>Laitteen käyttäjän on varmistettava, että ihmiset ja eläimet ovat aina vähintään 15 metrin päässä koneesta.</p>		<p>Tämä tuote on Australian sähkömagneettista yhteensopivuutta (EMC) koskevien säännösten mukainen.</p>	
<p>Varo sinkoutuvia esineitä ja kimmokkeita.</p>		<p>Käytä liijytöntä bensiiniä ja kaksitahtiöljyä sekoitusosuudella 50:1 (2 %).</p>	
<p>Karan suurin pyörimisnopeus, kierr./min.</p>		<p>VAROITUS: Laitteen alkuperäistä rakennetta ei missään tapauksessa saa muuttaa ilman valmistajan lupaa. Käytä aina alkuperäisiä varaosia. Hyväksymättömien muutosten ja/tai lisävarusteiden käyttö voi aiheuttaa käyttäjälle tai muille vakavia vahinkoja tai kuoleman.</p>	<p>VAROITUS: Raivaussaha, ruohoraivuri tai trimmeri voi virheellisesti tai huolimattomasti käytettynä olla vaarallinen työväline, joka saattaa aiheuttaa käyttäjälle tai sivullisille vakavia vammoja tai kuoleman. On erittäin tärkeää, että luet ja ymmärrät tämän käyttöohjeen sisällön.</p>
<p>Terällä varustetut laitteet voivat sinkoutua voimakkaasti sivulle, jos terä osuu johonkin kiinteään esineeseen (takapotku).</p> <p>Terä voi katkaista käden tai jalan. Pidä aina kaikki ihmiset ja eläimet vähintään 15 metrin päässä laitteesta.</p>		<p>VAROITUS: Pitkäaikainen altistuminen melulle saattaa aiheuttaa pysyviä kuulovammoja. Käytä siksi aina hyväksytyjä kuulonsuojaimia.</p>	
<p>Nuolimerkit, jotka rajaavat kahvakiinnikkeen kiinnityspaikan.</p>		<p>Lue käyttöohje huolellisesti.</p>	

OSIEN NIMITYKSET

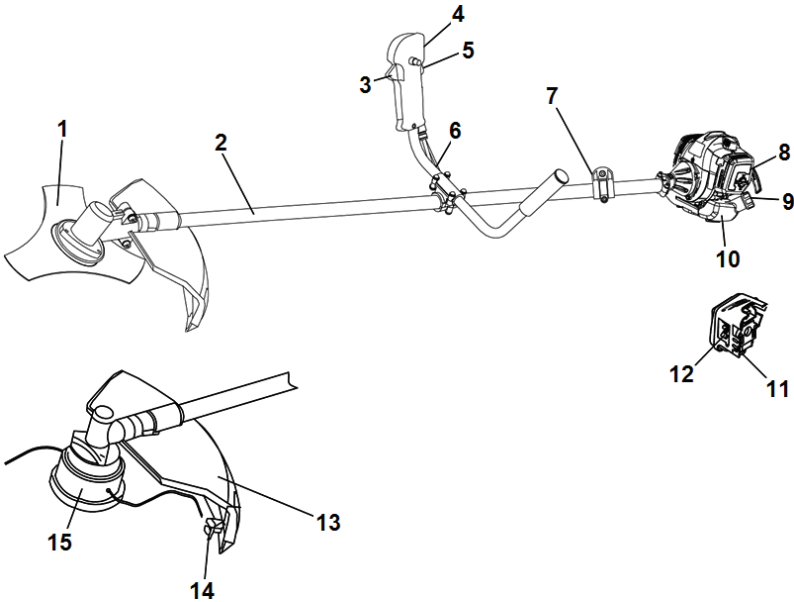

- | | | |
|-------------------------------|-----------------------------|-------------------------|
| 1. Ruohoterä | 6. Ohjain | 11. Polttoainepumppu |
| 2. Vetoakseli | 7. Valjaiden kiinnike | 12. Rikastimen ohjain |
| 3. Kaasuliipaisin | 8. Ilmansuodattimen kansi | 13. Terälaitteen suojus |
| 4. Käynnistys-/pysäytyskytkin | 9. Polttoainesäiliön korkki | 14. Leikkuuterä |
| 5. Kaasuliipaisimen varmistin | 10. Polttoainesäiliö | 15. Siimapää |

YLEISET TURVAOHJEET

VAROITUS

- Raivaussaha, ruohoravuri tai trimmeri voi virheellisesti tai huolimattomasti käytettynä olla vaarallinen työväline, joka saattaa aiheuttaa käyttäjälle tai sivullisille vakavia vammoja tai kuoleman. On erittäin tärkeää, että luet ja ymmärrät tämän käyttöohjeen sisällön.
- Kone on tarkoitettu ainoastaan ruohontrimmaukseen, ruohonraivaukseen ja/tai metsänraivaukseen.
- Ainoat lisälaitteet, joita tämän moottoriyksikön kanssa saa käyttää, ovat luvussa TEKNISET TIEDOT suosittelemamme terälaitteet.
- Älä koskaan käytä konetta, jos olet väsynyt tai nauttinut alkoholia tai lääkkeitä, jotka voivat vaikuttaa näkökykyysi, harkintakykyysi tai kehosi hallintaan.
- Älä koskaan käytä konetta äärimmäisissä ilmastolosuhteissa, kuten kovassa pakkasessa tai erittäin lämpimässä ja/tai kosteassa ilmassa.
- Käytä henkilökohtaisia suojavarusteita. Katso otsikon Henkilökohtainen suojavarustus alla annetut ohjeet.
- Älä koskaan käytä konetta, jota on muutettu niin, ettei sen rakenne enää ole alkuperäinen.
- Älä koskaan käytä viallista konetta. Noudata tässä käyttöohjeessa annettuja kunnossapito-, tarkastus- ja huolto-ohjeita. Tietty kunnossapito- ja huoltotyöt on annettava koulutettujen ja pätevien asiantuntijoiden tehtäviksi. Katso ohjeet kohdasta KUNNOSSAPITO.
- Kaikkien koteloiden ja suojusten on oltava asennettuina ennen käynnistystä. Varmista, että sytytystulpan suojus ja johto ovat ehjiä. Sähköiskun vaara.
- Laitteen käyttäjän on huolehdittava siitä, että ihmiset ja eläimet ovat työn aikana vähintään 15 metrin päässä laitteesta. Kun useampia ihmisiä työskentelee samalla alueella, turvataisyyden on oltava vähintään 15 metriä.
- Kone muodostaa käytön aikana sähkömagneettisen kentän. Tämä kenttä saattaa joissain tilanteissa häiritä aktiivisten tai passiivisten lääketieteellisten implanttien toimintaa. Vakavien tai kohtalokkaiden onnettomuuksien ehkäisemiseksi kehotamme lääketieteellisiä implantteja käyttäviä henkilöitä neuvottelemaan lääkärin ja lääketieteellisen implantin valmistajan kanssa ennen koneen käyttämistä.
- Vääränlaisen terälaitteen tai väärin teroitettun terän käyttäminen voi lisätä onnettomuuksien vaaraa.

- Älä anna koskaan lasten käyttää konetta tai oleskella sen läheisyydessä. Koska koneessa on jousipalautteen käynnistys-/pysäytyskytkin ja se voidaan käynnistää käynnistykahvasta alhaisella nopeudella ja voimalla, myös pienten lasten voima voi tietyissä olosuhteissa riittää koneen käynnistämiseen. Tämä voi johtaa vakaviin henkilövahinkoihin. Irrota sen vuoksi sytytystulpan suojus aina, kun kone on ilman valvontaa.

Henkilökohtainen suojavarustus

- Konetta käytettäessä on aina käytettävä hyväksyttyjä henkilökohtaisia suojavarusteita. Henkilökohtaiset suojavarusteet eivät poista tapaturmien vaaraa, mutta lieventävät vaurioita onnettomuusutilanteesta. Pyydä jälleenmyyjältä apua varusteiden valinnassa.
- Tarkkaile aina varoitussignaaleja ja -huutoja kuulonsuojaimia käyttäessäsi. Riisu kuulonsuojaimet välittömästi moottorin pysäytyksen jälkeen.
- Käytä kypärää, jos raihattavat oksat ovat yli 2 metrin korkuisia.



- Käytä tehokkaasti vaimentavia kuulonsuojaimia.



- Hyväksyttäviä silmiensuojaimia on aina käytettävä. Visiiriä käytettäessä on käytettävä myös hyväksyttyjä suojalaseja. Hyväksyttyjen suojalasin on täytettävä Euroopassa EN 166 -standardin, Yhdysvalloissa ANSI Z87 -standardin ja Kanadassa CSA Z94 -standardin vaatimukset.
- Käytä suojakäsineitä aina tarvittaessa, esimerkiksi kun kosketat laitteen terää.
- Käytä luistamattomia ja tukevia saappaita.



- Käytä lujasta materiaalista valmistettuja vaatteita.
- Vältä liian löysiä vaatteita, jotka helposti tarttuvat pensasiin ja oksiiin.
- Käytä aina lujia pitkiä housuja.
- Älä pidä koruja, shortseja tai sandaaleja. Älä myöskään kulje paljain jaloin.
- Kiinnitä hiukset siten, etteivät ne ulotu hartioiden alapuolelle.
- Pidä ensiapulaukku lähettyvillä.

Turvavarustus

Tässä osassa kerrotaan laitteen turvavarustuksesta ja sen toiminnasta sekä annetaan tarkastus- ja kunnossapito-ohjeet, joilla varmistetaan laitteen toimivuus. Katso luvusta KONEEN OSAT missä nämä varusteet ovat laitteessasi.

Laitteen käyttöikä voi lyhentyä ja onnettomusriski kasvaa, jos laitteen kunnossapitoa ei suoriteta oikealla tavalla ja jos huoltoja ja/tai korjauksia ei tehdä ammattitaitoisesti. Jos tarvitset lisäohjeita, ota yhteys huoltokorjaamoon.

TÄRKEÄÄ: Kaikki laitteen huolto- ja korjaustyöt vaativat erikoiskoulutusta. Tämä koskee erityisesti laitteen turvavarustusta. Jos laitteessa havaitaan puutteita alla luetelluissa tarkastuksissa, ota yhteyttä huoltoilikkeeseen. Hankkimalla tuotteiden meiltä varmistat, että saat sille ammattimaisen korjauksen ja huollon. Jos ostat laitteen muusta kuin huollot suorittavasta ammattiliikkeestä, pyydä myyjää neuvomaan lähin huoltoilike.

VAROITUS: Älä käytä laitetta, jonka turvavarustus on viallinen.

Noudata tässä osiossa annettuja hallinta-, kunnossapito- ja huolto-ohjeita. Jos laitteessasi ilmenee tarkastettaessa puutteita, se on toimitettava huoltoilikkeeseen korjattavaksi.

■ Kaasuliipaisimen varmistin

Kaasuliipaisimen varmistimen tarkoituksena on estää tahaton kaasuliipaisimen käyttö. Kun varmistinta painetaan (tartuttaessa kiinni kahvasta), kaasuliipaisin vapautuu. Kun ote kahvasta irrotetaan, palautuvat sekä kaasuliipaisin että varmistin lähtöasentoonsa.

Tarkista, että kaasuliipaisin on lukittu, kun kaasuliipaisimen varmistin on lähtöasennossaan.

Paina kaasuliipaisimen varmistin sisään ja tarkista, että se palautuu lähtöasentoonsa, kun se vapautetaan.

Tarkasta, että kaasuliipaisin ja varmistin liikkuvat kevyesti ja että niiden palautusjouset toimivat.

Kun käytät laitetta täydellä kaasulla, vapauta kaasuliipaisin ja tarkista, että terälaitte pysähtyy ja pysyy liikkumattomana. Jos terälaitte pyörii kaasuliipaisimen ollessa joutokäyntiasennossa, on kaasuttimen joutokäyntiasäätö tarkastettava.

■ Käynnistys-/pysäytyskytkin

Varmista, että moottori pysähtyy, kun käynnistys-/pysäytyskytkin siirretään pysäytysasentoon (STOP).

■ Terälaitteen suojus

Tämä suojus on tarkoitettu estämään irtonaisia esineitä sinkoutumasta käyttäjää kohti. Suojus estää myös käyttäjää koskettamasta terälaitteeseen.

Tarkasta, että suojus on ehjä ja ettei siinä ole halkeamia. Vaihda suojus, jos siihen on kohdistunut iskuja tai siinä on halkeamia.

Käytä aina terälaitteelle suositeltua teräsuojusta. Katso kohta **TEKNISET TIEDOT**.

VAROITUS: Terälaitetta ei saa käyttää ilman hyväksyttyä suojusta. Katso kohta **TEKNISET TIEDOT**. Jos terään asennetaan väärä tai viallinen teräsuojaus, se voi aiheuttaa vakavan tapaturman.

Väärin kelatun trimmerin siiman tai väärän terälaitteen käyttö lisää tärinää.

VAROITUS: Liiallinen altistuminen tärinöille saattaa aiheuttaa verisuoni- tai hermovaurioita verenkiertohäiriöistä kärsiville henkilöille. Hakeudu lääkäriin, jos havaitset oireita, jotka voivat liittyä liialliseen tärinöille altistumiseen. Esimerkkejä tällaisista oireista ovat puutuminen, tunnettomuus, kutina, pistely, kipu, voimattomuus tai heikkous sekä ihon värin tai pinnan muutokset. Näitä oireita esiintyy tavallisesti sormissa, käsissä tai raasteissa. Nämä vaarat voivat kasvaa alhaisissa lämpötiloissa.

■ Valjaiden pikavapautusmekanismi

Valjaiden etupuolella on helppokäyttöinen pikavapautusmekanismi sellaisten hätätilanteiden varalta, joissa laitteesta ja valjaista on päästävä irti nopeasti.

Katso ohjeet otsikon Valjaiden säätö alta.

Tarkasta, että valjaiden hinnat on asetettu oikein. Kun valjaat ja laite on säädetty, tarkista, että valjaiden pikavapautusmekanismi toimii.

■ Äänenvaimennin

Äänenvaimennin vaimentaa äänitasoa ja ohjaa pakokaasut käyttäjästä pois päin.

HUOMAUTUS: Äänenvaimentimessa on katalyysaattori, joka vähentää pakokaasuja.

Joillain alueilla edellytetään, että äänenvaimentimessa on kipinänsammutusverkko. Tarkista, onko laitteesi äänenvaimentimessa tällainen verkko.

Äänenvaimentimen tarkastuksessa, kunnossapidossa ja huollossa on tärkeä noudattaa annettuja ohjeita. Älä käytä laitetta, jonka äänenvaimennin on viallinen.

Tarkista säännöllisesti, että äänenvaimennin on kunnolla kiinni laitteessa.

VAROITUS: Katalyysaattoriäänenvaimennin on erittäin kuuma sekä käytön aikana että pysäyttämisen jälkeen. Tämä koskee myös joutokäyntiä. Kosketus voi aiheuttaa palovammoja iholle. Huomioi tulipalon vaara.

VAROITUS: Äänenvaimentimessa on kemikaaleja, jotka saattavat olla karsinogeenisiä. Vältä kosketusta näihin osiin, mikäli käsittelet vaurioitunutta äänenvaimenninta.

VAROITUS: Moottorin pakokaasut sisältävät hiilimonoksidia, joka voi aiheuttaa häämyrkytyksen. Älä käynnistä tai käytä laitetta sisätiloissa tai huonosti ilmastoidussa tilassa.

VAROITUS: Moottorin pakokaasut ovat kuumia ja voivat sisältää kipinöitä jotka voivat aiheuttaa tulipalon. Älä käynnistä konetta sisätiloissa tai lähellä tulenarkaa materiaalia.

■ Lukitusmutteri

Tietyntyypisten terälaitteiden kiinnitykseen käytetään lukitusmutteriä.

Asennettaessa, kiristä mutteri terälaitteen pyörimissuuntaa vastaan. Irrotettaessa, irrota mutteri terälaitteen pyörimissuuntaan. (Mutterissa on vasenkätinen kierre.) Kiristä mutteri hylsyavaimella.

Terän mutteria avattaessa ja kiristettäessä terän hampaat aiheuttavat tapaturmavaaran. Pidä sen takia kätesi terälaitteen suojuksen takana tämän työn aikana. Tämä on mahdollista, kun käytät aina riittävän pitkällä varrella varustettua hylsyavainta.

Lukitusmutterin nailonlukitus ei saa olla niin kulunut, että sitä voi ruuvata käsin. Lukituksen on kestävä vähintään 1,5 Nm. Mutteri on vaihdettava, kun se on ruuvattu kiinni noin 10 kertaa.

Terälaite

Tässä osassa kerrotaan, miten oikealla kunnossapidolla ja oikeatyppisiä terälaitteita käyttämällä:

- Vähennät laitteen takapotkuallittua.
- Saat parhaan sahaustehon.
- Pidentät terälaitteen kestoikää.

TÄRKEÄÄ:

- Käytä terälaitteessa vain suosittelemaamme suojusta. Katso kohta **TEKNISET TIEDOT**.
- Katso terälaitteen ohjeista trimmerin siiman kelausohjeet ja oikean siimakoon valinta.
- Pidä terän leikkuuhampaat hyvin ja oikein teroitettuina. Noudata suosituksiamme. Katso myös teräpakkauksessa annetut ohjeet.
- Pidä kouru- ja säätöhampaan korkeusero oikeana. Noudata ohjeitamme ja käytä suositeltua viilausohjainta.

VAROITUS: Pysäytä moottori, ennen kuin alat käsitellä terälaitetta. Varmista, että terälaite on lakannut täysin pyörimästä. Irrota johto syytystulpasta.

VAROITUS: Virheellinen terälaite tai väärin vilattu terä lisää takapotkun vaaraa.

■ Ruohoterät ja siimapäät

Ruohoterä ja ruohoveitsi on tarkoitettu paksun ruohon raivaukseen.

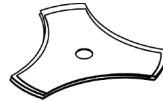

Siimapää on tarkoitettu ruohon trimmaukseen.



■ Yleiset säännöt

Käytä terälaitteessa vain suosittelemaamme suojusta. Katso kohta **TEKNISET TIEDOT**.

Pidä terän leikkuuhampaat hyvin ja oikein teroitettuina. Noudata ohjeitamme ja käytä suositeltua viilausohjainta. Väärin teroitettu tai vaurioitunut terä lisää onnettomuuksien vaaraa.

Tarkasta terälaite vaurioiden ja halkeamien varalta. Vaurioitunut terälaite on aina vaihdettava.

■ Ruoholeikkaimen ja ruohoterien teroitus

Katso viilausohjeet terälaitteen pakkauksesta. Terä ja veitsi viilataan yksihakkuisella lattaviillalla.

Viilaa kaikkia särmii yhtä paljon terän tasapainon säilyttämiseksi.

VAROITUS: Hävitä aina terä, joka on taipunut, vääntynyt, lohjennut, katkennut tai vioittunut muulla tavoin. Älä yritä oikaista vääntynyttä terää uudelleen käytettäväksi. Käytä vain koneelle tarkoitettuja alkuperäisteriä.

■ Siimapää

TÄRKEÄÄ: Varmista aina, että trimmerin siima kelaautuu tiukasti ja tasaisesti puolan ympärille, sillä laite saattaa muuten aiheuttaa haitallista tärinää.

Käytä vain teknisten tietojen mukaisia terälaitteita. Katso kohta **TEKNISET TIEDOT**.

Yleisesti ottaen pieni laite vaatii pienet siimapää ja päinvastoin. Tämä johtuu siitä, että trimmerin siimalla raivattaessa on moottorin singottava siima säteittäisesti siimapäästä ja keskitetty myös raivattavan ruohon aiheuttama vastus.

Myös trimmerin siiman pituudella on merkitystä. Pitkä trimmerin siima vaatii suuremman moottoritehon kuin yhtä paksu, mutta lyhyempi siima.

Varmista, että trimmisuojuksessa oleva veitsi on ehjä. Trimmerin siima katkaistaan sillä oikeanpituiseksi.

Trimmerin siiman käyttöikä voidaan pidentää liittamalla sitä vedessä pari vuorokautta. Siima tulee näin sitkeämmäksi ja kestää pitempään.

ASENNUS

HUOMAUTUS: Varmista, että yksikkö kootaan oikein tämän ohjekirjan kuvien mukaisesti.

Ohjaimen kiinnitys

1. Aseta kahvasto mukaisesti. Asenna kiinnitysosat kuvan mukaisesti.

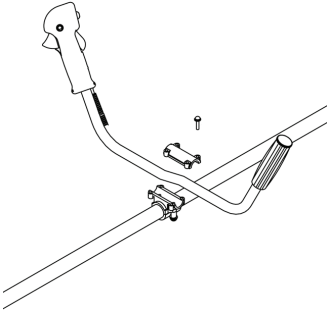

2. Pue valjaat ja kiinnitä laite ripustuskoukkuun.
3. Tee lopuksi säätö niin, että laite on mukavassa työskentelyasennossa valjaissa riippuessaan.
4. Kiristä kaikki kiinnitykset.



■ Suojuksen asentaminen

Kiinnitä suojuks kytinkoteloon kolmella ruuvilla ohessa kuvatulla tavalla. Tarkista, että suojuksen reikä (A) on kytinkotelon loven (B) kohdella.

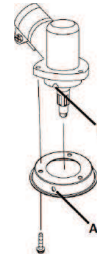

■ Terälaitteen asennus

VAROITUS: Terälaitetta asennettaessa on erittäin tärkeää, että vääntiön/tukilaidan ohjain tulee oikein terälaitteen keskireikään. Väärin asennettu terälaitte voi aiheuttaa vakavan ja/tai hengenvaarallisen tapaturman.

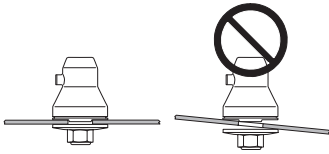

VAROITUS: Terälaitetta ei saa käyttää ilman hyväksytyä suojusta. Katso kohta Tekniset tiedot. Jos terään asennetaan väärä tai viallinen teräsuojus, se voi aiheuttaa vakavan tapaturman.

■ Siimapään suojuksen asentaminen

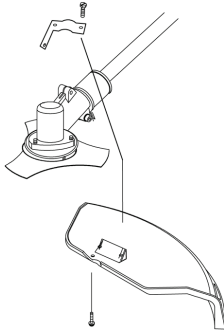

1. Asenna suojus varteen kannattimella ja tuotteen mukana toimitetuilla ruuveilla.
2. Kiristä ruuvit.

■ Siimapään asentaminen

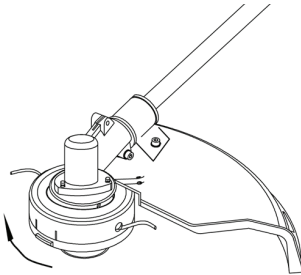

1. Kohdistä sovitinlevyn ja varren reiät toisiinsa ja asenna lukitustyökalu.
2. Kiinnitä leikkuri varteen kiertämällä sitä myötäpäivään, kunnes se on kireällä.
3. Irrota lukitustyökalu.

■ Ruuhoterän asentaminen

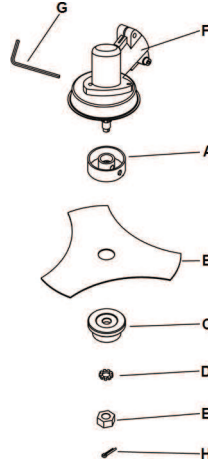

1. Asenna yläpidike (A), ruuhoterä (B), alapidike (C) ja aluslevy (D) kuvan mukaisessa järjestyksessä.
2. Asenna mutteri (E). Kiristä mutteri sormitiukkuuteen kääntämällä sitä käsin vastapäivään. Mutterissa on vasenkätinen kierre.
3. Kohdistä kytkinkotelon (F) ja yläpidikkeen reiät ja aseta kuusiokoloavain (G) paikalleen.
4. Kiristä mutteri kääntämällä sitä avaimella vastapäivään. Lukitusmutterin kiristysmomentin on oltava 35–50 Nm.
5. Asenna lukkotappi (H).

Valjaiden ja ruuhoraivurin säätö

VAROITUS: Ruuhoraivurin on työskenneltäessä oltava aina kiinnitettynä valjaisiin. Muussa tapauksessa et pysty käyttämään ruuhoraivuria turvallisesti, ja se voi aiheuttaa vahinkoa sinulle tai muille. Älä käytä valjaita, joiden pikavapautusmekanismi on viallinen.

■ Turvairrotus

Valjaiden edessä on hyvin käsillä oleva pikavapautusmekanismi. Käytä sitä hätätilanteessa, jossa laitteesta ja valjaista on vapauduttava nopeasti.

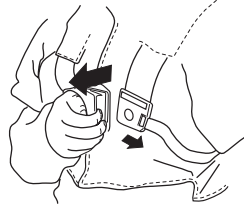

■ Tasainen hartiakuormitus

Hyvin sovitetut valjaat ja laite helpottavat huomattavasti työskentelyä. Säädä valjaat mahdollisimman hyvään työasentoon. Kiristä lantiohinnat niin, että paino jakaantuu tasaisesti hartioille.



■ Ripustussilmukan käyttäminen

Kiinnitä valjaat ripustussilmukkaan ruuhoteriä käytettäessä.

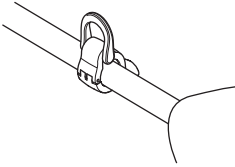

■ Oikea korkeus

Metsänraivaus

Metsänraivauksessa laitetta on kannettava valjaissa niin, että terävarustus kallistuu vähän eteenpäin maanpintaan nähden.

Säädä korkeus hihnalla valjaiden ripustuskoukusta.

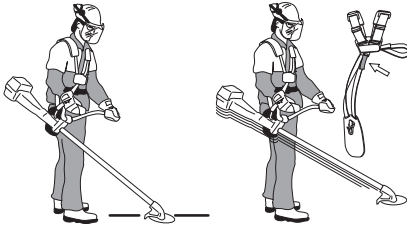

Ruohonraivaus

Ruohonraivauksessa laitetta on kannettava valjaissa niin, että terävarustus on maanpinnan kanssa samansuuntaisesti.



■ Oikea tasapaino

Metsänraivaus

Kone tasapainotetaan siirtämällä koneen ripustussilmukkaa eteen- tai taaksepäin. Kone on oikeassa tasapainossa, kun se vapaasti ripustuskoukussa riippuessaan on vaakasuorassa. Näin kivien osumisen vaara vähenee, jos joudut päästämään irti ohjainaisasta.

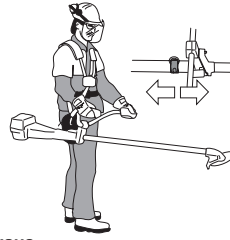

Ruohonraivaus

Säädä terä sopivalle leikkuukorkeudelle lähelle maanpintaa.



POLTTOAINEEN KÄSITTELY

Polttoaineturvallisuus

Älä käynnistä laitetta seuraavissa tilanteissa:

- Jos olet läikyttänyt polttoainetta sen päälle. Poista kaikki roiskeet ja anna bensiinin jäännösten haihtua.
- Jos olet läikyttänyt polttoainetta itsesi päälle tai vaatteillesi, vaihda vaatteet. Pese ne ruuiniin tai jalkaosat, jotka ovat olleet kosketuksissa polttoaineeseen. Käytä saippua ja vettä.
- Jos laitteesta vuotaa polttoainetta. Tarkasta säännöllisesti, etteivät säiliön korkki ja polttoaineetkut vuoda.

■ Kuljetus ja säilytys

- Säilytä ja kuljeta laitetta ja polttoainetta niin, etteivät mahdolliset vuodot ja höyryt pääse kosketuksiin esimerkiksi sähkökoneista, sähkömoottoreista, sähkökytkimistä/-katkaisimista tai lämmityskattiloista peräisin olevien kipinöiden tai avotulen kanssa.
- Polttoainetta on säilytettävä ja kuljetettava erityisesti tähän tarkoitettuun tarkoitettuun ja hyväksytyissä astioissa.
- Polttoainesäiliö on tyhjennettävä ennen laitteen siirtämistä pitkäaikaiseen säilytykseen. Kysy lähimmältä bensiiniasemalta, mihin voit toimittaa ylimääräisen polttoaineen.
- Varmista, että laite on puhdistettu hyvin ja että täydellinen huolto on tehty ennen sen siirtämistä pitkäaikaiseen säilytykseen.
- Teräslaitteen kuljetussuojuksen on aina oltava asennettuna laitteen kuljetuksen tai säilytyksen aikana.
- Varmista laitteen kiinnitys kuljetuksen aikana.

VAROITUS: Käsittele polttoainetta varovasti. Muista palo-, räjähdys- ja sisäanhengitysvaarat.

Polttoaine

VAROITUS: Polttoaine ja polttoainehöyryt ovat erittäin tulenarkoja ja voivat hengitettynä ja ihoskosketuksessa aiheuttaa vakavia vahinkoja. Käsittele siksi polttoainetta varovasti ja huolehdi polttoaineen käsittelypaikan riittävästä ilmanvaihdosta.

HUOMIO: Laitteessa on kaksitahtimoottori, jota on aina käytettävä bensiinin ja kaksitahtiöljyn sekoituksella. Oikean seossuhteen varmistamiseksi on tärkeää mitata sekoitettava öljymäärä tarkasti. Pieniä polttoainemääriä sekoitettaessa öljymäärän pienetkin virheellisytyt vaikuttavat voimakkaasti seossuhteeseen.

■ Bensiini

HUOMAUTUS: Käytä aina öljysekoitteista laatubensiiniä, jonka oktaaniluku on vähintään 90 (RON). Jos laitteessa on katalyysaattori (katso Tekniset tiedot), on aina käytettävä lyijytöntä öljysekoitteista laatubensiiniä. Lyijyllinen bensiini pilaa katalyysaattorin.

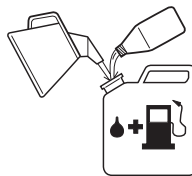

- Suositeltu alhaisin oktaaniluku on 90 (RON). Jos moottoria käytetään bensiinillä, jonka oktaaniluku on alle 90, voi seurauksena kuulua nakkuttavaa ääntä. Tämä nostaa moottorin lämpötilaa, mistä voi seurata vakavia moottorivaurioita.
- Työhön, jossa konetta käytetään jatkuvasti suurilla pyörimisnopeuksilla, suositellaan suurempaa oktaanilukua.
- Etanolia sisältävää polttoainetta (etanolia enintään 10 %) saa käyttää. Enemmän kuin 10 tilavuusprosenttia etanolia sisältävät polttoaineet voivat aiheuttaa ilma-polttoaineseoksen epätasapainoa, mikä voi vahingoittaa moottoria.

■ Kaksitahtiöljy

- Paras mahdollinen suorituskyky ja lopputulos varmistetaan käyttämällä laitteessa ilmajäähdytteisille moottoreille tarkoitettua kaksitahtiöljyä.
- Älä käytä kaksitahtiöljyä, joka on tarkoitettu vesijäähdytteisille ulkolaitamoottoreille eli ns. outboardoil-öljyä (TCW).
- Älä käytä nelitahtimoottoreille tarkoitettua öljyä.
- Alhainen öljynlaatu tai liian rasvainen öljy/polttoainesekoitus voivat vaarantaa katalyysaattorin toiminnan ja lyhentää sen käyttöikää.
- Sekoitussuhde on 50:1 (2 %).

Bensiini (l)	Kaksitahtiöljy (l)
5	0,125
10	0,25
15	0,375
20	0,5

Sekoitus

- Sekoita bensiini ja öljy aina puhtaassa bensiinille hyväksytyssä astiassa.
- Lisää aina ensin puolet sekoitettavasta bensiinistä. Lisää sen jälkeen koko öljymäärä. Sekoita (ravista) polttoaineseosta. Lisää loput bensiinistä.
- Sekoita (ravista) polttoaineseos huolellisesti ennen laitteen polttoainesäiliön täyttämistä.



- Sekoita polttoainetta enintään kuukauden tarvetta vastaava määrä.
- Jos laitetta ei käytetä pitkään aikaan, polttoainesäiliö on tyhjennettävä ja puhdistettava.

VAROITUS: Katalyysaattoriäänenvaimennin on erittäin kuuma sekä käytön aikana että käytön jälkeen. Tämä koskee myös joutokäyntiä. Ota palonvaara huomioon, erityisesti palonarkojen aineiden ja/tai kaasujen läheisyydessä.

Tankkaaminen

VAROITUS: Seuraavat turvatoimet vähentävät tulipalon vaaraa:

- Sekoita ja kaada polttoainetta ulkotiloissa, joissa ei ole kipinöitä tai liekkejä.
- Älä tupakoi tankattaessa äläkä aseta kuumia esineitä polttoaineen lähelle.
- Sammuta moottori aina ennen tankkaamista.
- Sammuta moottori ja anna sen jäähtyä muutaman minuutin ajan aina ennen polttoaineen lisäämistä.
- Avaa polttoainesäiliön korkki hitaasti tankkauksen yhteydessä, niin että mahdollinen ylipaine häviää hitaasti.
- Kiristä polttoainesäiliön korkki huolellisesti polttoaineen lisäämisen jälkeen.
- Siirrä laite aina pois polttoaineen lisäämis- ja säilytyspaikalta ennen sen käynnistämistä.

Jos olet läikyttänyt polttoainetta sen päälle. Poista kaikki roiskeet ja anna bensiinin jäännösten haihtua.

Pyyhi polttoainesäiliön korkin ympäristö puhtaaksi. Säiliössä olevat epäpuhtaudet aiheuttavat käyntihäiriöitä.

Varmista, että polttoaine on sekoittunut hyvin ravistamalla astiaa ennen tankkausta.

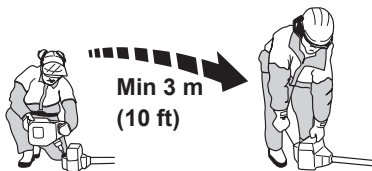

KÄYNNISTYS JA PYSÄYTYS

Tarkastus ennen käynnistystä

- Tarkasta, ettei terän hampaiden pohjaan tai keskiöreiän kohdalle ole tullut halkeamia. Halkeamat johtuvat tavallisimmin siitä, että hampaiden pohjaan on viillattaessa jäänyt teräviä kulmia tai että terää on käytetty tylsänä. Hävitä terä, jos siinä on havaittavissa halkeamia.



- Tarkasta, ettei tukilaippaan ole tullut väsymisestä tai liiallisesta kiristämisestä aiheutuneita halkeamia. Hävitä tukilaippa, jos siinä on havaittavissa halkeamia.

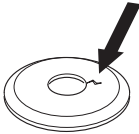

- Varmista, ettei terämutteri ole menettänyt lukitustehoaan. Mutterilukituksen lukitusmomentin on oltava vähintään 1,5 Nm. Lukitusmutterin kiristysmomentin on oltava 35–50 Nm.



- Tarkista, että teräsuojus on ehjä ja ettei siinä ole halkeamia. Vaihda teräsuojus, jos siihen on kohdistunut iskuja tai siinä on halkeamia.

Tarkista, että siimapää ja trimmisuojus ovat ehjiä eikä niissä ole halkeamia. Vaihda siimapää tai trimmisuojus, jos niihin on kohdistunut iskuja tai niissä on halkeamia.

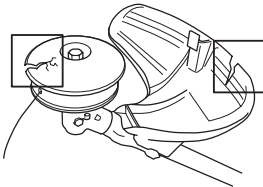

- Älä käytä laitetta ilman suojuksia tai viallisin suojuksin.
- Kaikkien koteloiden on oltava oikein asennettuina ja ehjiä ennen laitteen käynnistystä.

Käynnistys ja pysäytys

VAROITUS: Koko kytkimen, kytkinkotelon ja akselin on oltava asennettuna ennen laitteen käynnistystä, sillä kytkin saattaa muuten irrota ja aiheuttaa henkilövahinkoja.

Siirrä laite aina pois polttoaineen lisäämispaikalta ennen sen käynnistämistä. Aseta laite tukevalle alustalle. Varmista, ettei terälaite pääse osumaan mihinkään esineeseen.

Varmista, ettei työalueella ole asiaankuulumattomia henkilöitä, sillä tämä voi aiheuttaa vakavien henkilövahinkojen vaaran. Turvettäisyys on 15 metriä.

■ Kylmä moottori

- Siirrä käynnistys-/pysäytyskytkin (A) käynnistysasentoon (START).
- Paina rikastinta 10 kertaa. Rikastimen ei tarvitse täytyä kokonaan polttoaineella.
- Siirrä rikastinvipu yläasentoon (täysi rikastus).
- Paina kaasuliipaisimen varmistinta (B) ja turvaliipaisinta (C) ja vapauta ne.
- Paina laitteen runkoa maata vasten vasemmalla kädellä (**HUOM:** ei jalalla). Tartu käynnistyskahvasta ja vedä käynnistysnarusta hitaasti oikealla kädellä, kunnes tunnet vastuksen (kytkentäkynnet tarttuvat). Älä kiedo käynnistysnarua kätesi ympärille.
- Vedä käynnistyskahvasta nopein ja voimakkain vedoin, kunnes moottori käynnistyy.
- Siirrä rikastinvipu ala-asentoon (auki).
- Paina kaasuliipaisimen varmistinta (B) ja turvaliipaisinta (C) jäljellä olevien vaiheiden ajan.
- Vedä käynnistyskahvasta nopein ja voimakkain vedoin, kunnes moottori käynnistyy.

HUOMAUTUS! Älä vedä käynnistysnarua täysin ulos äläkä irrota otetta käynnistyskahvasta, kun naru on täysin ulkona. Tämä voi vaurioittaa laitetta.

VAROITUS: Terälaite alkaa pyöriä heti, kun moottori käynnistetään.

- Kun moottori käynnistyy, anna sen lämmetä 60 sekuntia.

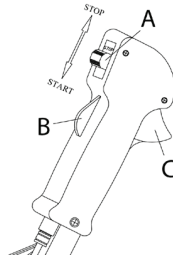

■ Lämmin moottori

- Siirrä käynnistys-/pysäytyskytkin (A) käynnistysasentoon (START).
- Paina rikastinta 10 kertaa. Rikastimen ei tarvitse täytyä kokonaan polttoaineella.
- Siirrä rikastinvipu ala-asentoon (auki).
- Vedä käynnistyskahvasta nopein ja voimakkain vedoin, kunnes moottori käynnistyy.

■ Pysäytys

Pysäytä moottori siirtämällä käynnistys-/pysäytyskytkin (A) pysäytysasentoon (STOP).

HUOMAUTUS: Tahattoman käynnistyneen estämiseksi sytytystulpan suojus on aina irrotettava sytytystulpasta asennuksen, tarkastuksen ja/tai huollon ajaksi.

PERUSTEKNIikka

TÄRKEÄÄ:

Tässä osassa käsitellään trimmerin käyttöön liittyviä yleisiä turvamääräyksiä. Jos käytön jatkaminen tuntuu epävarmalta, kysy neuvoa asiantuntijalta. Ota yhteyttä valtuutettuun huoltoilikkeeseen.

Älä tee mitään sellaista, mihin et katso taitosi riittävän.

Ennen käyttöä sinun on ymmärrettävä metsänraivauksen, ruohonraivauksen ja ruohontrimmauksen ero.

Yleiset turvamääräykset

- Tarkkaile ympäristöä:
 - Varmistaaksesi, etteivät ihmiset, eläimet tai muut tekijät pääse vaikuttamaan laitteen hallintaan.
 - Varmistaaksesi, etteivät ihmiset, eläimet tai muut ole vaarassa joutua kosketuksiin terälaitteen tai terälaitteesta sinkoutuvien irtaonaiden esineiden kanssa.

HUOMAUTUS: Älä käytä laitetta niin, ettei sinulla onnettomuustapauksessa ole mahdollisuutta kutsua apua.

- Älä käytä laitetta epäsuotuisissa sääolosuhteissa, kuten tiheässä sumussa, rankkasateessa, kovassa tuulessa tai ankarassa pakkasessa. Huonossa säässä työskentely on väsyttävää, ja siihen liittyy usein riskitekijöitä, sillä se voi esimerkiksi tehdä alustasta liukkaan tai vaikuttaa puun kaatoisuuntaan.
- Varmista, että voit siirtyä ja seisoa turvallisesti. Katso, onko äkilliselle siirtymiselle esteitä (juuria, kiviä, oksia, kuoppia, oja jne.). Noudata suurta varovaisuutta viettävässä maastossa työskennellessäsi.



- Siirtymisen ajaksi moottori on sammutettava. Pitempiä matkoja siirryttäessä ja kuljetusten aikana on käytettävä kuljetussuojusta.
- Älä laske laitetta maahan moottorin ollessa käynnissä tai terälaitteen pyöriessä.

Raivaukseen liittyviä perusasioita

- Käytä aina oikeita varusteita.
- Pidä varusteet aina hyvin sovitettuina.
- Noudata turvaohjeita.
- Järjestele työ hyvin.
- Käytä terää aina täydellä kaasulla, kun painat sen raivattavaan materiaaliin.
- Käytä aina hyvin teroitettuja teriä.
- Varo sahaamasta kiviin.

- Päästä kaasu joutokäynnille aina työvaiheiden välissä. Pitkäaikainen käyttö täydellä kaasulla moottoria kuormittamatta voi aiheuttaa vakavan moottorivaurion.

VAROITUS: Laitteen käyttäjä tai muut henkilöt eivät saa yrittää vetää raivattua materiaalia sivuun moottorin tai terälaitteen pyöriessä, sillä seurauksena voi olla vakavia vahinkoja. Vältä vahingot pysäyttämällä moottori ja terälaite sekä irrottamalla johto syytystulpasta ennen teräkselin ympärille kiertyneen materiaalin poistamista. Kulmavaihte voi olla kuuma käytön aikana ja jonkin aikaa sen jälkeen. Anna koneen jäähtyä. Siihen koskettaminen voi aiheuttaa palovamman.

VAROITUS: Varo sinkoutuvia esineitä. Hyväksyttäviä silmiensuojaimia on aina käytettävä. Älä nojaa terälaitteen suojuksen yli. Kivet, roskat yms. saattavat sinkoutua silmiin ja aiheuttaa sokeutumisen tai vakavia vahinkoja. Pidä sivulliset turvallisesta välimatkan päässä. Lasten, eläinten, sivullisten ja apulaisten on pysyttävä 15 metrin turvallisuuksietäisyydellä. Sammuta laite välittömästi, jos joku tulee lähemmäs. Älä käänny laitteen kanssa ympäri tarkastamatta ensin, ettei turva-alueella ole ketään.

VAROITUS: Suojuksen ja terälaitteen väliin tarttuu toisinaan oksia ja ruohoa. Pysäytä aina moottori puhdistuksen ajaksi.

Ruohonraivaus ruohoterällä

- Ruohoteriä ja ruohoveitsiä ei saa käyttää puumaisten runkojen raivaukseen.
- Ruohoterää käytetään kaiken tyyppisen pitkän tai paksun ruohon raivaukseen.
- Ruoho niitetään edestakaisella sivuttaisliikkeellä, jossa liike oikealta vasemmalle on raivausliike ja liike vasemmalta oikealle paluuliike. Käytä terän vasenta puolta (kello 8:n ja 12:n välinen teräsektori).

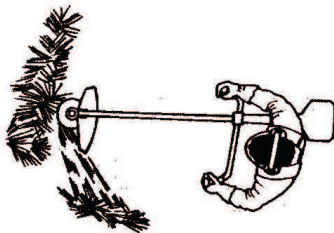

- Jos terää kallistetaan raivattaessa hieman vasemmalle, ruoho jää aumaksi, josta se on helppo kerätä pois esim. haravoitaessa.
- Pyri työskentelemään tasaisella rytmillä. Seiso tukevassa haara-asennossa. Siirry paluuliikkeen jälkeen eteenpäin ja asetu taas tukevaan asentoon.
- Anna tukikupin nojata kevyesti maata vasten. Se on tarkoitettu suojaamaan terää maakosketuksetta.
- Vähennä vaaraa, että raivattava materiaali kiertyy terän ympärille, noudattamalla seuraavia ohjeita:
 - Työskentele aina täydellä kaasulla.
 - Väistä raivattua materiaalia paluuliikkeen aikana.

- Pysäytä moottori, irrota valjaat ja aseta laite maahan, ennen kuin alat kasata raivattua materiaalia.

Ruohontrimmaus siimapäällä

■ Trimmaus

- Pidä siimapää hieman maanpinnan yläpuolella ja kallista sitä. Raivaus suoritetaan trimmerin siiman päällä. Anna trimmerin siiman työskennellä vapaasti. Älä paina trimmerin siimaa raivattavaan materiaaliin.

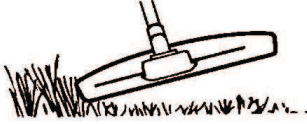

- Trimmerin siimalla on helppo raivata ruohot ja rikkakasvit seinien, aitojen, puiden ja istutusten viereltä. Se voi kuitenkin myös vaurioittaa puiden ja pensaiden arkaa kuorta sekä aidantolppia.
- Vähennä kasvillisuusvaurioiden vaaraa lyhentämällä siima 10–12 cm:n pituiseksi ja vähentämällä moottorin käyntinopeutta.
- Älä käytä trimmattaessa laitetta täydellä kaasulla, jotta trimmerin siima kestää pitempään ja siimapää kuluu vähemmän.

■ Kaapiminen

- Kaapimistekniikalla poistetaan kaikki epätoivottu kasvillisuus. Pidä siimapää aivan ruohon yläpuolella kaltevassa asennossa. Anna trimmerin siiman pään iskeä maahan puiden, pylväiden, patsaiden ja vastaavien vierustalta. **TARKEAA:** Tämä tekniikka lisää trimmerin siiman kulumista.

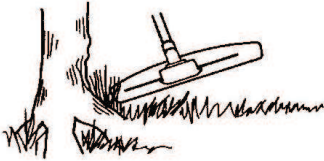

- Siima kuluu nopeammin ja sitä on syötettävä ulos useammin esimerkiksi kivien, tiilien, betonin ja metalliaitojen lähellä työskennellessä kuin raivattaessa puiden ja puuaitojen vierustalta.

■ Leikkaus

- Trimmi on ihanteellinen työkalu ruohon leikkuuseen paikoista, joihin on vaikea päästä tavallisella ruohonleikkurilla. Pidä trimmerin siima maanpinnan suuntaisesti ruohoa leikattaessa. Vältä painamasta siimapäätä maata vasten, koska se voi pilata nurmikon ja vaurioittaa laitetta.

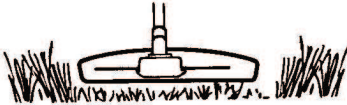

- Vältä pitämästä siimapäätä jatkuvasti maassa tavallisen leikkuun aikana. Jatkuva kosketus voi vaurioittaa ja kuluttaa siimapäätä.

■ Siivous

- Pyörivän siiman puhallusilmaa voidaan käyttää nopeaan ja helppoon puhdistukseen. Pidä trimmerin siima puhdistettavien pintojen päällä niiden suuntaisesti ja liikuta laitetta edestakaisin.

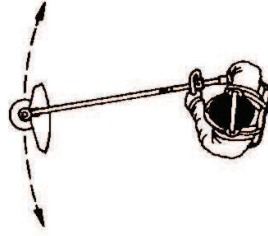

- Leikattaessa ja siivottaessa laitetta on käytettävä täydellä kaasulla parhaan lopputuloksen aikaansaamiseksi.

VAROITUS: Laitteen käyttäjä tai kukaan muu henkilö ei saa yrittää poistaa leikkuujätettä moottorin käydessä tai trimmerin siiman pyöriessä, sillä seurauksena voi olla vakavia vahinkoja. Vältä vahingot pysäyttämällä moottori ja siimapää sekä irrottamalla johto sytytystulpasta ennen vetoakselin ympärille takertuneen ruohon poistamista. Kulmavaihdet voi olla kuuma käytön aikana ja jonkin aikaa sen jälkeen. Anna koneen jäähtyä. Siihen koskettaminen voi aiheuttaa palovamman.

VAROITUS: Varo sinkoutuvia esineitä. Pidä aina silmäsuojia. Älä nojaa terälaitteen suojuksen yli. Kivet, roskat yms. saattavat sinkoutua silmiin ja aiheuttaa sokeutumisen tai vakavia vahinkoja.

VAROITUS: Pidä sivulliset turvallisien välimatkan päässä. Lasten, eläinten, sivullisten ja apulaisten on pysyttävä 15 metrin turvallisuusetäisyydellä. Sammuta laite välittömästi, jos joku tulee lähemmäs.

HUOLTAMINEN

Laitteen käyttöikä voi lyhentyä ja onnettomuusriski kasvaa, jos laitteen kunnossapitoa ei suoriteta oikealla tavalla ja jos huoltoa ja/tai korjauksia ei tehdä ammattitaitoisesti. Saat lisätietoja lähimmältä valtuutetulta jälleenmyyjältä.

Laitteen ja huoltotöiden turvallisuus

Irrota sytytystulppa ennen huoltotöiden aloittamista.

Huoltokaavio

Alla on luettelo laitteelle suoritettavista huoltotoimista. Useimmat kohdista on kuvattu kappaleessa Huolto. Käyttäjä saa tehdä ainoastaan sellaisia huolto- ja kunnostustehtäviä, jotka on kuvattu tässä käyttöohjeessa. Laajemmat toimenpiteet tulee antaa valtuutetun huoltokorjaamon tehtäväksi. Tee huolto useammin, jos laitetta käytetään erittäin pölyisissä olosuhteissa.

■ Viikoittain:

- Puhdista laite ulkopuolelta.
- Tarkista, että kaasuliipaisin ja varmistin ovat turvallisessa käyttökunnossa.
- Tarkista, että käynnistys-/pysäytyskytkin toimii.
- Tarkista, ettei terälaitte pyöri joutokäynnillä.
- Puhdista ilmansuodatin. Vaihda tarvittaessa.
- Tarkista, ettei leikkuulaitteen suojuus ole murtunut eikä muuten vahingoittunut. Vaihda terälaitteen suojuus, jos siihen on kohdistunut iskuja tai siinä on halkeamia.
- Tarkasta, että siimapää on kunnossa ja ettei siinä ole halkeamia. Vaihda siimapää tarvittaessa.
- Tarkasta, että terälaitteen lukkomutteri on oikein kiristetty.
- Tarkasta, että ruuvit ja mutterit ovat kireällä.
- Tarkasta, ettei moottorissa, säiliössä tai polttoaineputkissa ole vuotoja.

■ Kuukausittain:

- Tarkasta käynnistinlaite käynnistysnarulla.

■ Vuosittain:

- Irrota tulppa ja tarkasta kärkiväli. Irrota tulppa ja tarkasta kärkiväli. Säädä kärkiväliksi 0,6 mm tai vaihda sytytystulppa. Varmista, että sytytystulppa on varustettu nk. radiohäiriöiden poistolla.
- Puhdista kaasuttimen ulkopuoli ja sen ympärillä oleva alue.
- Tarkasta, että 3/4 kulmavaihteesta on täytetty voiteluaineella. Lisää tarvittaessa erikoisrasvaa.
- Tarkasta, että polttoainesuodatin ei ole likainen tai polttoaineletkussa ole halkeamia tai muita vaurioita. Vaihda tarvittaessa.
- Tarkasta kaikki kaapelit ja liitännät.
- Tarkasta kytkimen, kytkinjousten ja kytkinrummun kuluminen. Vaihdata tarvittaessa valtuutetussa huoltokorjaamossa.
- Vaihda sytytystulppa. Varmista, että sytytystulppa on varustettu nk. radiohäiriöiden poistolla.
- Puhdista tai vaihda kipinänsammutusverkko (jos laitteessa on sellainen).

Ilmansuodatin

Irrota sylinteriketelo ja suodatin. Pese se puhtaaksi lämpimällä saippuavedellä. Huuhtelee hyvin. Varmista, että suodatin on kuiva ennen takaisin asentamista.

Pitkään käytössä ollut ilmansuodatinta ei saa koskaan täysin puhtaaksi. Siksi ilmansuodatin on vaihdettava säännöllisin väliajoin. Vaurioitunut ilmansuodatin on aina vaihdettava.

Sytytystulppa

Sytytystulpan kuntoa heikentävät:

- väärin säädetty kaasutin.
- polttoaineen öljymäärä virheellinen (liian paljon tai väärää öljyä).
- likainen ilmansuodatin.

Nämä tekijät aiheuttavat sytytystulpan kärkien karstoittumisen, mistä voi seurata käyntihäiriöitä ja käynnistysongelmia.

Jos laitteen teho on heikko, jos sitä on vaikea käynnistää tai jos joutokäynti on epätasaista, tarkista aina sytytystulppa ennen muita toimenpiteitä.

Jos sytytystulppa on karstoittunut, puhdista se ja tarkista samalla, että kärkiväli on oikea.

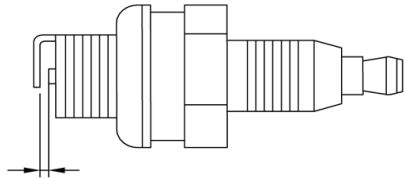

HUOMAUTUS: Käytä aina teknisissä tiedoissa määritettyä sytytystulppaa. Väärä sytytystulppa voi tuhota männän/sylinterin.

Kaasutin

Kaasuttimelle tehdään perussäätö tehtaalla koekäytön yhteydessä. Laitteen säätäminen on annettava pätevän henkilön suorittavaksi.

Äänenvaimennin

Joillain alueilla äänenvaimentimet on varustettu erityisellä kipinänsammutusverkolla. Jos laitteessa on kipinänsammutusverkko, sen tarkistaminen ja mahdollinen puhdistaminen on jätettävä huoltoilikeen suorittavaksi. Jos verkko on vaurioitunut, se on vaihdettava.

Jos verkko tukkeutuu usein, se voi olla merkinä katalyysaattorin toiminnan heikentymisestä. Ota yhteys huoltoilikeeseen äänenvaimentimen tarkistusta varten. Jos verkko on tukkeutunut, laite ylikuumenee, mistä seuraa sylinteri- ja mäntävaurioita.

HUOMAUTUS: Älä käytä laitetta, jos äänenvaimennin on vioittunut tai sen kiinnitys on löysällä. Tarkista, että äänenvaimentimen pultit ovat kireällä.

Kulmavaihte

Tarkista, että 3/4 kulmavaihteesta on täytetty voiteluaineella. Vaihteiston voiteluaine on yleensä vaihdettava ainoastaan mahdollisten korjausten yhteydessä.

TEKNISET TIEDOT

	B33 B
Moottori	
Sylinteritilavuus (cm ³)	33
Sylinterihalkaisija (mm)	36
Iskunpituus (mm)	32
Joutokäyntinopeus (r/min)	2 700–3 300
Suositeltu suurin ryntäysnopeus (r/min)	10 000
Käyttöakselin pyörimisnopeus (r/min)	7 000
ISO 7293 -standardin mukainen enimmäisteho (kW)	0,9
Katalyysaattoriäänenvaimennin	Kyllä
Kierrosluvun mukaan säätyvä sytytysjärjestelmä	Kyllä
Sytytysjärjestelmä	
Sytytystulppa	RCJ6Y
Kärkiväli (mm)	0,65
Polttoaine-/voitelujärjestelmä	
Polttoainesäiliön tilavuus (cm ³)	700
Paino	
Paino, ilman polttoainetta, terälaitetta ja suojusta (kg)	7,0
Melupäästöt (ks. Huomaus 1)	
Äänitehotaso, mitattu [dB(A)]	114
Äänentehotaso, taattu [L _{WA} dB(A)]	117
Melutasot (ks. Huomaus 2)	
Ekvivalentti äänenpainetaso käyttäjän korvan tasalla mitattuna standardien EN/ISO 11806 ja ISO 22868 mukaan [dB(A)]	
Varustettu ruohoterällä (alkuperäinen)	94
Varustettu siimapäällä (alkuperäinen)	95
Tärinätasot (ks. Huomaus 3)	
Kahvojen vastaavat tärinätasot (a _{nv,eq}) mitattuna standardien EN ISO 11806 ja ISO 22867 mukaan (m/s ²)	
Varustettu ruohoterällä (alkuperäinen), vasen/oikea	4,51 / 4,52
Varustettu siimapäällä (alkuperäinen), vasen/oikea	5,83 / 4,81





















Huomaus 1: Melupäästö ympäristöön äänentehona (L_{WA}) EY-direktiivin 2000/14/EY mukaisesti mitattuna. Koneen ilmoitettu äänentehotaso on mitattu käyttäen alkuperäistä terälaitetta, joka antaa suurimman äänentehotason. Taatun ja mitatun äänitehon erona on se, että taattu ääniteho sisältää myös mitatun tuloksen hajonnan ja vaihtelun saman mallin eri koneiden välillä direktiivin 2000/14/EY mukaisesti.

Huomaus 2: Ilmoitetuilla tiedoilla vastaavasta koneen äänenpainetasosta tyyppillinen tilastollinen hajonta (vakiopoikkeama) on 1 dB(A).

Huomaus 3: Ilmoitetuilla tiedoilla vastaavan tärinätason tyyppillinen tilastollinen hajonta (vakiopoikkeama) on 1 m/s².

B33 B	<ul style="list-style-type: none"> Terien/leikkaimien keskireikä, Ø 25,4 mm Käyttöakselin kierre M10 	
Hyväksytyt lisävarusteet	Tyyppi	Terälaitteen suojus, osanro
Siimapää	501424312 (2,5 mm:n siima)	501424310
Metallinen ruohoterä	501424311 (1,4 x 225 x 25,4, 3-teräinen)	501424310

ERLÄUTERUNG DER SYMBOLE

<p>Dieses Gerät kann gefährlich sein! Bei unvorsichtigem oder unsachgemäßem Gebrauch können Sie sich und andere Personen schwer verletzen.</p>		<p>A-bewerteter Schalldruckpegel bei 7,5 m gemäß der australischen „Protection of the Environment Operations (Noise Control) Regulation 2008“ („Umweltbestimm./ Lärmschutzbestimmung“) von New South Wales. Diese Daten werden auf dem Geräteschild angegeben.</p>	
<p>Lesen Sie die Bedienungsanleitung sorgfältig durch und machen Sie sich mit dem Inhalt vertraut, bevor Sie das Gerät benutzen.</p>		<p>Umweltbelastende Geräuschemissionen gemäß der Richtlinie der Europäischen Gemeinschaft. Diese Daten werden im Abschnitt „TECHNISCHE DATEN“ und auf dem Geräteschild angegeben.</p>	
<p>Tragen Sie immer folgende Schutzausrüstung:</p> <ul style="list-style-type: none"> • Sicherheitsschuhe mit Stahlkappe und rutschfester Sohle • eng anliegende Kleidung, lange Hosen aus schwerem Stoff und lange Ärmel • schwere, rutschfeste Handschuhe • Augenschutz (z. B. eine nicht beschlagende, belüftete Schutzbrille oder einen Gesichtsschutz) • einen geprüften Schutzhelm • Lärmschutz (Ohrstöpsel oder Schalldämpfer), um Ihr Gehör zu schützen 	     	<p>Dieses Produkt stimmt mit den geltenden CE-Richtlinien überein.</p>	
<p>Personen mit längerem Haar dürfen (zur eigenen Sicherheit) ihr Haar nicht offen tragen.</p>		<p>Dieses Produkt stimmt mit den geltenden EAC-Richtlinien überein.</p>	
<p>Der Anwender des Gerätes hat darauf zu achten, dass während der Arbeit keine Menschen oder Tiere näher als 15 m herankommen.</p>		<p>Dieses Produkt stimmt mit den australischen Bestimmungen zur elektromagnetischen Verträglichkeit (EMV) überein.</p>	
<p>Warnung vor hochgeschleuderten und abprallenden Gegenständen.</p>		<p>Verwenden Sie bleifreies Benzin und Zweitaktöl in einem Mischungsverhältnis von 2 % (50:1).</p>	
<p>Höchstdrehzahl der Spindel, U/min.</p>		<p>! WARNUNG: Unter keinen Umständen darf die ursprüngliche Konstruktion des Gerätes ohne Genehmigung des Herstellers geändert werden. Es ist immer Originalzubehör zu verwenden. Unzulässige Änderungen und/oder unzulässiges Zubehör können zu schweren oder sogar tödlichen Verletzungen des Anwenders oder anderer Personen führen.</p> <hr/> <p>! WARNUNG: Falsch oder nachlässig angewendete Freischneider, Motorsensen oder Trimmer sind gefährliche Geräte, die schwere Verletzungen oder tödliche Unfälle von Anwendern oder anderen Personen verursachen können. Es ist sehr wichtig, dass Sie den Inhalt dieser Bedienungsanleitung gelesen und verstanden haben.</p> <hr/> <p>! WARNUNG: Eine längerfristige Beschallung mit Lärm kann zu bleibenden Gehörschäden führen. Tragen Sie daher stets einen zugelassenen Gehörschutz.</p>	
<p>Geräte mit Klingen können heftig zur Seite geschleudert werden, wenn die Klinge auf einen festen Gegenstand trifft (Klingenstoß).</p> <p>Eine Klinge kann Arme und Beine abtrennen. Menschen und Tiere müssen sich immer mindestens 15 m vom Gerät entfernt aufhalten</p>			
<p>Pfeile, die die Grenzen für die Anbringung der Griffe markieren.</p>			

Lesen Sie die Bedienungsanleitung sorgfältig durch.

AUFBAU DES GERÄTES

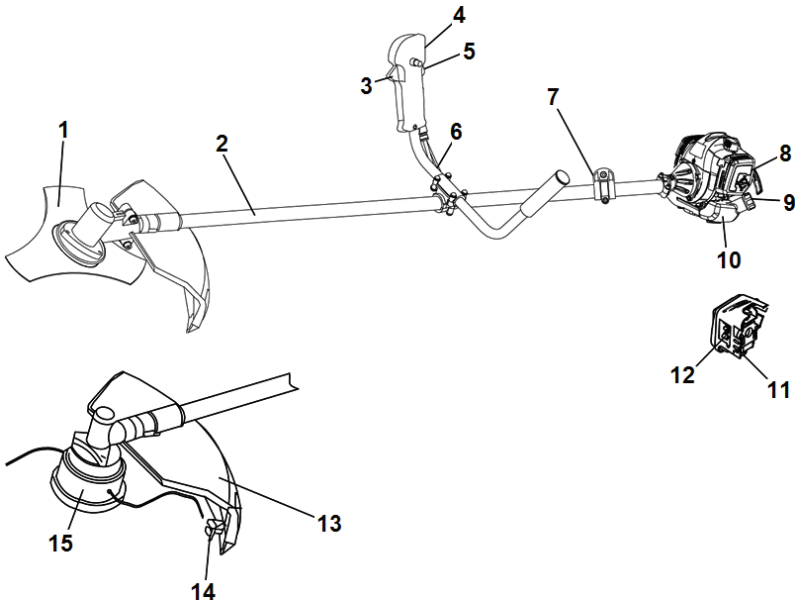

- | | | |
|----------------------------|-------------------------|--------------------------------------|
| 1. Grasklinge | 6. Lenker | 11. Kraftstoffpumpe |
| 2. Antriebswellenbaugruppe | 7. Gurthalter | 12. Choke-Hebel |
| 3. Gashebel | 8. Luffilterdeckel | 13. Schutz für die Schneidausrüstung |
| 4. START-/STOPP-Schalter | 9. Kraftstofftankdeckel | 14. Schneidmesser |
| 5. Gashebelsperre | 10. Kraftstofftank | 15. Trimmerkopf |

ALLGEMEINE SICHERHEITSVORSCHRIFTEN

WARNUNG

- Falsch oder nachlässig angewendete Freischneider, Motorsensen oder Trimmer sind gefährliche Geräte, die schwere Verletzungen oder tödliche Unfälle von Anwendern oder anderen Personen verursachen können. Es ist sehr wichtig, dass Sie den Inhalt dieser Bedienungsanleitung gelesen und verstanden haben.
- Das Gerät ist nur für das Grastrimmen, Grasfreischneiden und/oder Forstfreischneiden konstruiert.
- Das einzige Zubehör, für das die Motoreinheit als Antriebsquelle verwendet werden darf, sind die im Abschnitt „TECHNISCHE DATEN“ empfohlenen Schneidausrüstungen.
- Verwenden Sie das Gerät niemals, wenn Sie müde sind oder unter Einfluss von Alkohol oder Medikamenten stehen, die Ihre Sehkraft, Urteilsfähigkeit oder Koordination beeinträchtigen können.
- Benutzen Sie das Gerät niemals bei extremen Klimaverhältnissen wie strenger Kälte oder sehr heißem und/oder feuchten Klima.
- Tragen Sie persönliche Schutzausrüstung. Siehe Anweisungen unter der Überschrift „Persönliche Schutzausrüstung“.
- Arbeiten Sie niemals mit einem Gerät, das ohne Zustimmung des Herstellers modifiziert wurde und nicht mehr mit der Originalausführung übereinstimmt.
- Arbeiten Sie niemals mit einem defekten Gerät. Die Wartungs-, Kontroll- und Serviceanweisungen in dieser Bedienungsanleitung sind sorgfältig zu befolgen. Gewisse Wartungs- und Servicemaßnahmen sind von geschulten, qualifizierten Fachleuten auszuführen. Siehe Anweisungen im Kapitel „Wartung“.
- Alle Gehäuse- und Schutzteile müssen vor dem Start montiert werden. Stellen Sie sicher, dass Zündkappe und Zündkabel unbeschädigt sind. Andernfalls besteht die Gefahr von Stromschlägen.
- Der Anwender des Geräts hat darauf zu achten, dass während der Arbeit keine Menschen oder Tiere näher als 15 m herankommen. Wenn mehrere Personen gleichzeitig im selben Bereich arbeiten, ist ein Sicherheitsabstand von mindestens 15 m einzuhalten.
- Dieses Gerät erzeugt beim Betrieb ein elektromagnetisches Feld. Dieses Feld kann sich unter bestimmten Bedingungen auf die Funktionsweise aktiver oder passiver medizinischer Implantate auswirken. Um die Gefahr von schweren oder tödlichen Verletzungen auszuschließen, sollten Personen mit einem medizinischen Implantat vor der Nutzung dieses Gerätes ihren Arzt und den Hersteller des Implantats konsultieren.

- Die Verwendung einer unzulässigen Schneidausrüstung oder einer falsch geschliffenen Klinge kann die Unfallgefahr erhöhen.
- Erlauben Sie niemals Kindern, das Gerät zu benutzen oder sich in seiner Nähe aufzuhalten. Da das Gerät mit einem rückfedernden START-/STOPP-Schalter ausgerüstet ist und mit geringer Geschwindigkeit und Kraft am Starthandgriff gestartet werden kann, können u. U. auch kleine Kinder die Kraft aufbringen, die zum Starten erforderlich ist. Dies kann zu schweren Verletzungen führen. Daher ist stets die Zündkappe zu entfernen, wenn das Gerät ohne Aufsicht ist.

Persönliche Schutzausrüstung

- Bei der Benutzung des Gerätes muss die vorgeschriebene persönliche Schutzausrüstung angewendet werden. Die persönliche Schutzausrüstung beseitigt nicht die Unfallgefahr, begrenzt aber den Umfang der Verletzungen und Schäden. Bei der Wahl der Schutzausrüstung einen Fachhändler um Rat fragen.
- Immer genau auf Warnsignale oder Zurufe achten, wenn Sie den Gehörschutz tragen. Nehmen Sie den Gehörschutz immer ab, sobald der Motor abgestellt ist.
- Tragen Sie einen Helm, wenn das zu trimmende Gebüsch höher als 2 m ist.



- Tragen Sie einen Gehörschutz, der den Geräuschpegel ausreichend dämpft.



- Es ist immer ein zugelassener Augenschutz zu tragen. Bei der Benutzung eines Visiers ist auch eine zugelassene Schutzbrille zu tragen. Die zugelassene Schutzbrille muss in Europa EN 166, in den Vereinigten Staaten ANSI Z87 und in Kanada CSA Z94 entsprechen.
- Tragen Sie gegebenenfalls Handschuhe, vor allem bei Kontakt mit scharfkantigen Teilen oder Gegenständen.
- Tragen Sie rutschfeste und stabile Stiefel.



- Wählen Sie Kleidung aus reißfestem Material.
- Tragen Sie keine lose Kleidung, die sich leicht an Ästen und Zweigen verfangen könnte.
- Tragen Sie stets kräftige, lange Hosen.
- Vermeiden Sie das Tragen von Schmuck, kurzen Hosen oder Sandalen oder gehen Sie nicht barfuß.
- Schulterlanges oder längeres Haar darf nicht offen tragen werden.
- Haben Sie immer ein Erste-Hilfe-Set griffbereit.

Sicherheitsfunktionen

In diesem Abschnitt werden einzelnen Teile der Sicherheitsausrüstung des Gerätes, ihre Funktion sowie die Kontrollen und Wartungsarbeiten beschrieben, die ausgeführt werden müssen, um die Funktionsfähigkeit des Gerätes sicherzustellen. Siehe Abschnitt „AUFBAU DES GERÄTES“, um herauszufinden, wo die Sicherheitsdetails an Ihrem Gerät zu finden sind.

Die Lebensdauer des Gerätes kann sich verkürzen und die Unfallgefahr beträchtlich erhöhen, wenn die Wartung nicht vorschriftsmäßig laut Anweisungen und Instandhaltungsarbeiten oder Reparaturen nicht fachmännisch ausgeführt werden. Weitere Informationen erteilt Ihnen gern die nächste Servicewerkstatt.

WICHTIG: Service und Reparatur des Gerätes erfordern eine Spezialausbildung. Dies gilt besonders für die Sicherheitsausrüstung des Gerätes. Wenn Ihr Gerät den unten aufgeführten Kontrollanforderungen nicht entspricht, müssen Sie Ihre Servicewerkstatt aufsuchen. Beim Kauf eines unserer Produkte wird gewährleistet, dass Reparatur- oder Servicearbeiten fachmännisch ausgeführt werden. Sollte der Verkäufer Ihres Gerätes nicht an unser Fachhändler-Service-Netz angeschlossen sein, fragen Sie nach unserer nächstgelegenen Servicewerkstatt.

! WARNUNG: Benutzen Sie kein Gerät mit defekter Sicherheitsausrüstung.

Beachten Sie die Kontroll-, Wartungs- und Serviceanweisungen in diesem Abschnitt. Wenn Ihr Gerät diesen Anforderungen nicht entspricht, muss eine Servicewerkstatt aufgesucht werden.

■ Gashebelsperre

Die Gashebelsperre soll die unbeabsichtigte Betätigung des Gashebels verhindern. Durch Drücken der Sperre (beim Halten des Griffs) wird der Gashebel gelöst. Wenn der Griff losgelassen wird, werden Gashebel und Gashebelsperre wieder in ihre Ausgangsstellung zurückgestellt.

Kontrollieren Sie, ob der Gashebel gesichert ist, wenn sich die Gashebelsperre in Ausgangsstellung befindet.

Drücken Sie die Gashebelsperre und kontrollieren Sie, ob sie in die Ausgangsstellung zurückkehrt, wenn sie losgelassen wird.

Kontrollieren Sie, ob Gashebel und Gashebelsperre mit dem dazugehörigen Rückzugfedersystem leicht funktionieren.

Wenn Sie das Gerät mit Vollgas verwenden, lassen Sie den Gashebel los und kontrollieren Sie, ob die Schneidausrüstung völlig zum Stillstand kommt und bleibt. Wenn die Schneidausrüstung rotiert, während sich der Gashebel in Leerlaufstellung befindet, ist die Leerlaufeinstellung des Vergasers zu kontrollieren.

■ START-/STOPP-Schalter

Stellen Sie sicher, dass der Motor stoppt, wenn Sie den START-/STOPP-Schalter in die Stoppstellung legen.

■ Schutz für die Schneidausrüstung

Dieser Schutz soll verhindern, dass lose Gegenstände zum Anwender hochgeschleudert werden. Der Schutz verhindert auch, dass der Anwender mit der Schneidausrüstung in Berührung kommt.

Kontrollieren Sie den Schutz auf Schäden und Risse. Tauschen Sie den Schutz aus, wenn er Schlägen ausgesetzt war oder Risse aufweist.

Verwenden Sie Immer den entsprechenden Schutz für die jeweilige Schneidausrüstung. Siehe Abschnitt „Technische Daten“.

! WARNUNG: Verwenden Sie unter keinen Umständen eine Schneidausrüstung ohne einen zugelassenen Schutz. Siehe Abschnitt „Technische Daten“. Wenn ein falscher oder defekter Schutz montiert wird, können dadurch schwere Verletzungen verursacht werden.

Wenn der Trimmerfaden falsch gewickelt ist oder die falsche Schneidausrüstung benutzt wird, verstärken sich die Vibrationen.

⚠️ WARNUNG: Personen mit Blutkreislaufstörungen, die zu oft Vibrationen ausgesetzt werden, laufen Gefahr, Schäden an den Blutgefäßen oder am Nervensystem davonzutragen. Gehen Sie zum Arzt, wenn Sie an Ihrem Körper Symptome feststellen, die darauf hinweisen, dass Sie übermäßigen Vibrationen ausgesetzt waren. Beispiele solcher Symptome sind: Einschlafen von Körperteilen, Gefühlsverlust, Jucken, Stechen, Schmerz, Verlust oder Beeinträchtigung der normalen Körperkraft, Veränderungen der Hautfarbe oder der Haut. Diese Symptome treten üblicherweise in Fingern, Händen und Handgelenken auf. Bei niedrigen Temperaturen kann erhöhte Gefahr bestehen.

■ Tragegurt-Schnellverschluss

Auf der Vorderseite des Tragegurts befindet sich ein leicht zugänglicher Schnellverschluss für Notfälle, in denen Sie sich schnell von Gerät und Tragegurt befreien müssen

Siehe die Anweisungen unter der Überschrift „Einstellung des Tragegurts“.

Kontrollieren, ob die Riemen des Tragegurtes richtig liegen. Wenn Tragegurt und Gerät angepasst sind, kontrollieren Sie, ob der Schnellverschluss des Tragegurts funktioniert.

■ Schalldämpfer

Der Schalldämpfer hat die Aufgabe, den Schallpegel zu dämpfen und die Abgase vom Anwender wegzuleiten.

ACHTUNG: Der Schalldämpfer ist zur Reduzierung der Abgase mit einem Katalysator ausgerüstet.

Einige Länder schreiben vor, dass der Schalldämpfer mit einem Funkenfängernetz ausgestattet sein muss. Kontrollieren Sie, ob der Schalldämpfer Ihres Gerätes ein solches Netz hat.

In Bezug auf den Schalldämpfer ist es sehr wichtig, dass Sie die Kontroll-, Wartungs- und Serviceanweisungen stets befolgen. Verwenden Sie kein Gerät mit defektem Schalldämpfer.

Kontrollieren Sie regelmäßig, ob der Schalldämpfer fest am Gerät montiert ist.

⚠️ WARNUNG: Der Katalysatorschalldämpfer ist bei Betrieb und auch noch nach dem Ausschalten sehr heiß. Dies gilt auch für den Leerlaufbetrieb. Berühren kann zu Verbrennungen führen. Denken Sie auch an die Brandgefahr.

⚠️ WARNUNG: Der Schalldämpfer enthält Chemikalien, die karzinogen sein können. Falls der Schalldämpfer beschädigt wird, vermeiden Sie es, mit diesen Stoffen in Kontakt zu kommen.

⚠️ WARNUNG: Die Motorabgase enthalten Kohlenmonoxid, das eine Kohlenmonoxidvergiftung verursachen kann. Starten oder benutzen Sie das Gerät niemals in geschlossenen Räumen oder an schlecht belüfteten Orten.

⚠️ WARNUNG: Die Motorabgase sind heiß und können Funken enthalten, die einen Brand verursachen können. Aus diesem Grunde sollte das Gerät nicht im Innenbereich oder in der Nähe von feuergefährlichen Stoffen gestartet werden!

■ Gegenmutter

Bestimmte Schneidausrüstungen sind mit einer Gegenmutter gesichert.

Ziehen Sie die Mutter bei der Montage entgegen der Rotationsrichtung der Schneidausrüstung an. Lösen Sie die Mutter bei der Demontage in der Rotationsrichtung der Schneidausrüstung. (Die Mutter hat ein Linksgewinde.) Ziehen Sie die Mutter mit dem Steckschlüssel an.

Beim Lösen und Anziehen der Klingenmutter besteht die Gefahr, dass man sich an den Zähnen der Klinge verletzt. Achten Sie daher darauf, dass die Hand bei dieser Arbeit durch den Schneidausrüstungsschutz geschützt ist. Verwenden Sie immer einen Steckschlüssel mit ausreichend langem Schaft, damit dies möglich ist.

Die Nylonsicherung der Mutter darf nicht so abgenutzt sein, dass sie sich von Hand schrauben lässt. Die Sicherung muss mindestens 1,5 Nm halten. Nachdem sie ca. 10 Mal aufgeschraubt wurde, müssen Sie die Mutter austauschen.

Schneidausrüstung

In diesem Abschnitt wird beschrieben, wie Sie richtigen Schneidausrüstung auswählen und vorschriftsmäßig warten, um:

- Vermindern Sie die Gefahr von Klingestoß.
- Erreicht eine maximale Schneidleistung.
- Verlängert die Lebensdauer der Schneidausrüstung.

WICHTIG:

- Verwenden Sie die Schneidausrüstung immer nur mit dem von uns empfohlenen Schutz! Siehe Abschnitt „Technische Daten“.
- Informationen zum korrekten Einlegen des Trimmerfadens und zur Wahl des richtigen Fadendurchmessers finden Sie in den Anweisungen für die Schneidausrüstung.
- Halten Sie die Schneidzähne der Klinge stets korrekt und gut geschärft! Befolgen Sie unsere Empfehlungen. Beachten Sie auch die Anweisungen auf der Klingenverpackung.
- Halten Sie die korrekte Schränkung bei! Befolgen Sie unsere Instruktionen und verwenden Sie die empfohlene Schärfelehre.

⚠️ WARNUNG: Stellen Sie den Motor immer ab, bevor irgendwelche Arbeiten an der Schneidausrüstung ausgeführt werden. Achten Sie darauf, dass die Schneidausrüstung nicht mehr rotiert. Ziehen Sie das Zündkerzenkabel von der Zündkerze ab.

⚠️ WARNUNG: Die Verwendung von unzulässigem Schneidzubehör oder einer nicht korrekt geschärften Klinge kann die Rückschlaggefahr erhöhen.

■ Grasklingen und Trimmerköpfe

Grasklingen und Grasmesser sind für das Mähen von dichtem hohen Gras vorgesehen.



Der Trimmerkopf dient zum Rasentrimmen.



■ Grundregeln

Verwenden Sie die Schneidausrüstung immer nur mit dem von uns empfohlenen Schutz! Siehe Abschnitt „Technische Daten“.

Halten Sie die Schneidzähne der Klinge stets korrekt und gut geschärft! Befolgen Sie unsere Instruktionen und verwenden Sie die empfohlene Schärflehre. Eine falsch geschärfte oder beschädigte Klinge erhöht die Unfallgefahr.

Kontrollieren Sie die Schneidausrüstung auf Beschädigung und Risse. Beschädigte Schneidausrüstungen sind grundsätzlich auszutauschen.

■ Schärfen von Grasmesser und Grasklinge

Befolgen Sie die Feilanleitung auf der Verpackung der Schneidausrüstung. Klinge und Messer werden mit einer einhebigen Flachfeile geschärft.

Alle Schneiden müssen gleichmäßig geschärft werden, damit keine Unwucht entsteht.

! WARNUNG: Eine Klinge, die verbogen, schief, gerissen, gebrochen oder auf andere Art beschädigt ist, immer aussortieren. Versuchen Sie nicht, eine schiefe Klinge zur weiteren Anwendung wieder zu richten. Verwenden Sie ausschließlich Originalklingen des vorgeschriebenen Typs.

■ Trimmerkopf

WICHTIG: Achten Sie stets darauf, dass der Trimmerfaden fest und gleichmäßig auf die Rolle gewickelt wird; andernfalls entstehen im Gerät Vibrationen, die gesundheitsschädlich sein können.

Verwenden Sie nur die entsprechende Schneidausrüstung. Siehe Abschnitt „Technische Daten“.

Im Allgemeinen erfordert ein kleineres Gerät kleine Trimmerköpfe und umgekehrt. Der Grund hierfür ist, dass der Motor beim Mähen mit Faden diesen radial aus dem Trimmerkopf herausschleudern und dabei auch den Widerstand des zu mähdenden Grases überwinden muss.

Die Länge des Trimmerfadens ist ebenfalls wichtig. Bei gleichem Fadendurchmesser erfordert ein längerer Trimmerfaden eine größere Motorleistung als ein kurzer.

Achten Sie darauf, dass das Messer am Trimmerschutz intakt ist. Es dient dazu, den Trimmerfaden auf die richtige Länge zu schneiden.

Die Lebensdauer des Trimmerfadens lässt sich verlängern, wenn man ihn für ein paar Tage in Wasser legt. Dadurch wird der Faden steifer und hält länger.

MONTAGE

HINWEIS: Vergewissern Sie sich, dass das Gerät laut Anweisungen des Handbuchs montiert worden ist

Montage des Lenkers

1. Positionieren Sie den Handgriff wie gezeigt. Montieren Sie die Befestigungsteile gemäß Abbildung.

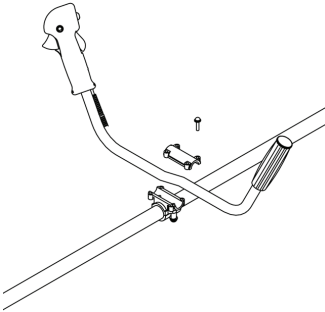

2. Legen Sie den Tragegurt an und hängen Sie das Gerät am Aufhängenhaken ein.
3. Nehmen Sie eine Feineinstellung vor, sodass sich eine bequeme Arbeitsstellung ergibt, wenn das Gerät am Tragegurt hängt.
4. Ziehen Sie alle Befestigungselemente fest an.



■ Montage der Sicherheitsvorrichtungen

Befestigen Sie die Sicherheitsvorrichtung wie abgebildet mit drei Schrauben am Getriebegehäuse. Stellen Sie sicher, dass die Bohrung (A) an der Seite der Sicherheitsvorrichtung zur Aussparung (B) am Getriebegehäuse-Flansch ausgerichtet ist.

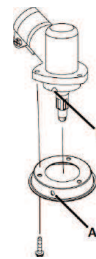

■ Montage der Schneidausrüstung

! WARNUNG: Bei der Montage der Schneidausrüstung ist es äußerst wichtig, dass die Führung des Mitnehmerrades/Stützflansches korrekt im Mittelloch der Schneidausrüstung sitzt. Eine falsch montierte Schneidausrüstung kann schwere oder gar tödliche Verletzungen verursachen.

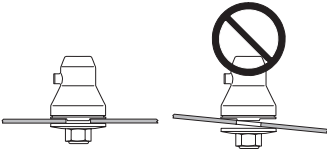

⚠️ WARNUNG: Verwenden Sie unter keinen Umständen eine Schneidausrüstung ohne einen zugelassenen Schutz. Siehe Kapitel Technische Daten. Wenn ein falscher oder defekter Schutz montiert wird, können dadurch schwere Verletzungen verursacht werden.

■ Montage des Trimmerschutzes

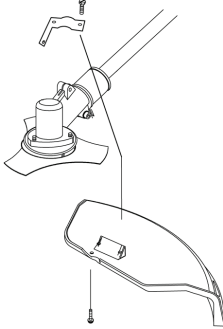

1. Installieren Sie mit der Halterung und den beigelegten Schrauben die Sicherheitsabdeckung an der Welle.
2. Ziehen Sie die Schrauben an.

■ Montage des Trimmerkopfes

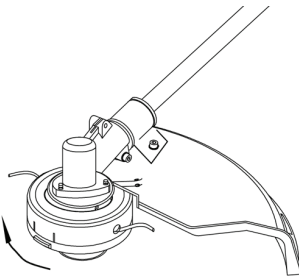

1. Richten Sie die Bohrung in der Adapterplatte zur Bohrung in der Welle aus und installieren Sie das Verriegelungswerkzeug.
2. Drehen Sie den Schneidkopf (im Uhrzeigersinn) auf die Welle, bis er fest sitzt.
3. Entfernen Sie das Verriegelungswerkzeug.

■ Montage der Grasklinge

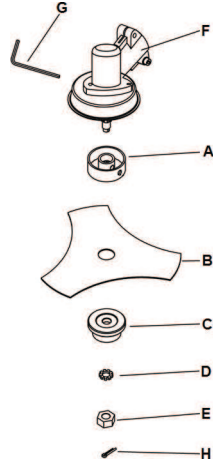

1. Montieren Sie den oberen Halter (A), die Grasklinge (B), den unteren Halter (C) und die Unterlegscheibe (D) in der angegebenen Reihenfolge.
2. Montieren Sie Mutter (E). Drehen Sie die Mutter von Hand gegen den Uhrzeigersinn, bis sie fest sitzt. Die Mutter hat ein Linksgewinde.
3. Richten Sie die Bohrungen des Getriebegehäuses (F) mit der oberen Halterung aus und setzen Sie den Inbusschlüssel (G) an.
4. Drehen Sie die Mutter mit einem Schraubenschlüssel gegen den Uhrzeigersinn, bis sie fest sitzt. Das Anziehmoment der Gegenmutter soll 35-50 Nm betragen.
5. Montieren Sie den Sperrstift (H).

Anpassung von Tragegurt und Motorsense

⚠️ WARNUNG: Die Motorsense sollte bei der Arbeit immer am Tragegurt eingehakt werden. Andernfalls können Sie die Motorsense nicht sicher steuern und so sich selbst oder anderen Verletzungen zufügen. Benutzen Sie keinen Tragegurt mit defektem Schnellverschluss.

■ Sicherheitsverschluss

Vorn befindet sich ein leicht erreichbarer Schnellverschluss. Benutzen Sie diesen während eines Notfalls, in dem Sie sich schnell von dem Gerät und Schultergurt lösen müssen.

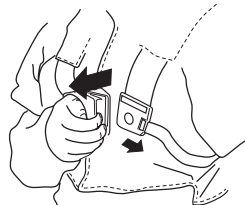

■ Gleichmäßige Schulterbelastung

Durch eine gute Anpassung von Tragegurt und Gerät wird die Arbeit wesentlich erleichtert. Stellen Sie den Tragegurt auf die optimale Arbeitsstellung ein. Spannen Sie die Seitenriemen so, dass die Last gleichmäßig auf beide Schultern verteilt wird.



■ Verwendung der Aufhängöse

Befestigen Sie bei Verwendung von Grasklingen den Aufhängöse an der Aufhängöse.

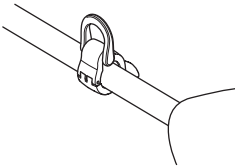

■ Die richtige Höhe

Forstfreischneiden

Beim Forstfreischneiden ist das Gerät am Tragegurt zu tragen, sodass die Schneidausrüstung sich im Verhältnis zum Boden etwas nach vorne neigt.

Stellen Sie die Höhe mit dem Riemen für den Aufhängehaken am Tragegurt ein.

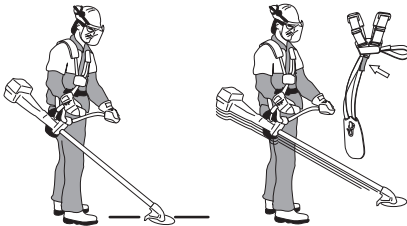

Grasfreischneiden

Beim Grasfreischneiden ist das Gerät am Tragegurt zu tragen, sodass sich die Schneidausrüstung parallel zum Boden befindet.



■ Das richtige Gleichgewicht

Forstfreischneiden

Das Gerät wird ausgewuchtet, indem die Aufhängöse am Gerät nach vorne oder hinten bewegt wird. Das Gerät ist korrekt ausgewuchtet, wenn sie waagrecht frei im Aufhängehaken hängt. Auf diese Weise wird die Gefahr des Kontakts mit Steinen reduziert, falls sie den Lenker loslassen müssen.

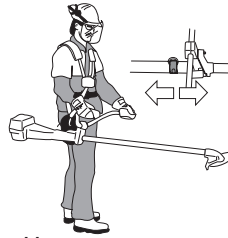

Grasfreischneiden

Die Klinge in angemessener Schneidhöhe, nah am Boden schweben lassen.



UMGANG MIT KRAFTSTOFF

Sicherer Umgang mit Kraftstoff

Starten Sie das Gerät nicht:

- Wenn Kraftstoff darüber verschüttet wurde. Wischen Sie den verschütteten Kraftstoff restlos ab und lassen Sie die Kraftstoffdämpfe verdunsten.
- Wenn Sie Kraftstoff über sich selbst oder Ihre Kleidung verschüttet haben, ziehen Sie sich um. Waschen Sie die Körperteile, die mit dem Kraftstoff in Berührung gekommen sind. Verwenden Sie Wasser und Seife.
- Wenn aus dem Gerät Kraftstoff austritt. Überprüfen Sie den Tankdeckel und Kraftstoffleitungen regelmäßig auf Undichtigkeiten.

■ Transport und Aufbewahrung

- Bei Transport und Aufbewahrung von Gerät und Kraftstoff müssen Sie darauf achten, dass bei eventuellen Undichtigkeiten entweichende Dämpfe oder Kraftstoff nicht mit Funken oder offenem Feuer in Kontakt kommen können, z. B. von Elektrogeräten, Elektromotoren, elektrischen Kontakten/Schaltern oder Heizkesseln.
- Verwenden Sie zum Transport und zur Aufbewahrung von Kraftstoff speziell für diesen Zweck vorgesehene und zugelassene Behälter.
- Bei längerer Aufbewahrung des Gerätes müssen Sie den Kraftstofftank entleeren. An der nächsten Tankstelle erfahren Sie, wie Sie überschüssigen Kraftstoff am besten entsorgen.
- Stellen Sie vor der Langzeitaufbewahrung sicher, dass das Gerät gründlich gesäubert und komplett gewartet wurde.
- Bei Transport oder Aufbewahrung des Gerätes muss der Transportschutz für die Schneidausrüstung immer montiert sein.
- Sichern Sie das Gerät während des Transports.

⚠️ WARNUNG: Seien Sie vorsichtig beim Umgang mit Kraftstoff. Denken Sie an die Brand- und Explosionsgefahr sowie das Risiko, toxische Dämpfe einzusatmen.

Kraftstoff

⚠️ WARNUNG: Kraftstoff und Kraftstoffdämpfe sind sehr feuergefährlich und können beim Einatmen und auf der Haut schwere Schäden verursachen. Kraftstoff und Kraftstoffdämpfe sind sehr feuergefährlich und können beim Einatmen und auf der Haut schwere Schäden verursachen. Beim Umgang mit Kraftstoff ist daher Vorsicht geboten und für eine ausreichende Belüftung zu sorgen.

ACHTUNG: Das Gerät ist mit einem Zweitaktmotor ausgestattet und daher ausschließlich mit einer Mischung aus Benzin und Zweitaktöl zu betreiben. Um das korrekte Mischungsverhältnis sicherzustellen, muss die beizumischende Ölmenge genau abgemessen werden. Beim Mischen kleiner Kraftstoffmengen wirken sich auch kleine Abweichungen bei der Ölmenge stark auf das Mischungsverhältnis aus.

■ Benzin

ACHTUNG: Stets Qualitätsbenzin mit Ölbeimischung mit mind. Verwenden Sie immer bleifreies Qualitätsbenzin mit Ölbeimischung, wenn Ihr Gerät mit Katalysator ausgestattet ist (siehe Kapitel Technische Daten). Verbleites Benzin zerstört den Katalysator.



- Als niedrigste Oktanzahl wird ROZ 90 empfohlen. Bei Benzin mit niedrigeren Oktanzahlen als 90 kann im Motor ein sog. „Klopfen“ auftreten. Das führt zu erhöhten Motortemperaturen, die schwere Motorschäden verursachen können.
- Wenn kontinuierlich bei hohen Drehzahlen gearbeitet wird, ist eine höhere Oktanzahl zu empfehlen.
- Ethanol-Kraftstoffgemisch (E10 oder weniger) kann verwendet werden. Die Verwendung von Ethanol-Mischungen höher als E10 führt zu Magerlauf, der Motorschäden verursachen kann.

■ Zweitaktöl

- Das beste Ergebnis und die beste Leistung erhalten Sie mit Zweitaktöl, das speziell für luftgekühlte Motoren formuliert wurde.
- Verwenden Sie kein Zweitaktöl für wassergekühlte Außenbordmotoren, sog. Outboardoil (TCW).
- Verwenden Sie kein Öl für Viertaktmotoren.
- Eine unzureichende Ölqualität oder ein zu fettes Öl/Kraftstoff-Gemisch kann die Funktion des Katalysators beeinträchtigen und seine Lebensdauer reduzieren.
- Das Mischungsverhältnis beträgt 50:1 (2 %).

Benzin (l)	Zweitaktöl (l)
5	0,125
10	0,25
15	0,375
20	0,5

Mischen

- Mischen Sie Benzin und Öl stets in einem sauberen, für Benzin zugelassenen Behälter.
- Füllen Sie immer zuerst die Hälfte des Benzins ein, das gemischt werden soll. Füllen Sie danach die gesamte Ölmenge ein. Mischen (schütteln) Sie die Kraftstoffmischung mischen. Geben Sie dann den Rest des Benzins dazu.
- Mischen (schütteln) Sie vor dem Einfüllen in den Tank des Gerätes die Kraftstoffmischung noch einmal sorgfältig.

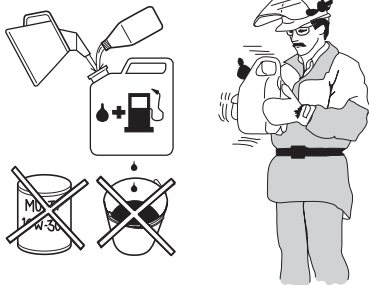

- Mischen Sie Kraftstoff höchstens für einen Monat im Voraus.
- Wenn das Gerät über einen längeren Zeitraum nicht benutzt wird, entleeren und reinigen Sie den Kraftstofftank.

⚠️ WARNUNG: Der Schalldämpfer des Katalysators ist sehr heiß, sowohl beim Betrieb als auch nach dem Abstellen. Dies gilt auch für den Leerlauf. Die Brandgefahr beachten, besonders wenn sich feuergefährliche Stoffe und/oder Gase in der Nähe befinden.

Betanken

⚠️ WARNUNG: Folgende Vorsichtsmaßnahmen verringern die Feuergefahr:

- Mischen und gießen Sie den Kraftstoff draußen in Abwesenheit von Funken und Flammen ein.
- In der Nähe von Kraftstoff nicht rauchen und jegliche Wärmequellen vom Kraftstoff fernhalten.
- Tanken Sie niemals bei laufendem Motor.
- Schalten Sie den Motor ab und lassen Sie ihn abkühlen, bevor Sie Kraftstoff nachfüllen.
- Öffnen Sie den Tankdeckel stets vorsichtig, so dass sich ein evtl. vorhandener Überdruck langsam abbauen kann.
- Schließen Sie den Tankverschluss nach dem Füllen sorgfältig.
- Bewegen Sie das Gerät vor dem Start immer aus dem Auftankbereich und von der Auftankquelle weg.

Wenn Kraftstoff darüber verschüttet wurde. Wischen Sie den verschütteten Kraftstoff restlos ab und lassen Sie die Kraftstoffdämpfe verdunsten.

Wischen Sie um den Tankdeckel herum ab. Verunreinigungen im Tank verursachen Betriebsstörungen.

Schütteln Sie vor dem Befüllen des Tanks den Behälter noch einmal, damit der Kraftstoff gut gemischt ist.

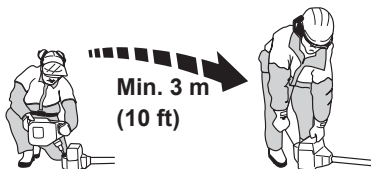

STARTEN UND STOPPEN

Kontrolle vor dem Start

- Kontrollieren Sie die Klinge auf Risse am Zahnansatz und um das Mittelloch herum. Die häufigste Ursache für Rissbildungen am Zahnansatz stellen beim Feilen entstandene scharfe Ecken oder die Anwendung der Klinge in stumpfem Zustand dar. Tauschen Sie die Klinge aus, wenn sie Risse aufweist.



- Untersuchen Sie den Stützflansch auf Risse hin, die aufgrund von Materialermüdung oder zu festem Anziehen entstehen können. Tauschen Sie den Stützflansch aus, wenn er Risse aufweist.

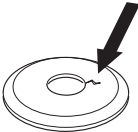

- Achten Sie darauf, dass die Gegenmutter ihre Schließkraft nicht verliert. Sie muss ein Schließmoment von mindestens 1,5 Nm haben. Das Anziehmoment der Gegenmutter soll 35-50 Nm betragen.



- Kontrollieren Sie den Klingenschutz auf Schäden und Risse. Tauschen Sie den Klingenschutz aus, wenn er Risse hat oder Schlägen ausgesetzt gewesen ist.

Kontrollieren Sie Trimmerkopf und Trimmerschutz auf Schäden und Risse. Wenn Trimmerkopf oder Trimmerschutz Risse haben oder Schlägen ausgesetzt gewesen sind, müssen sie ausgetauscht werden.

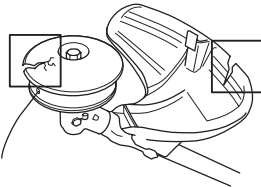

- Benutzen Sie das Gerät nicht ohne Schutz oder mit defektem Schutz.
- Vor dem Start des Gerätes müssen sämtliche Gehäuse korrekt montiert und in einwandfreiem Zustand sein.

Starten und Stoppen

- ⚠ **WARNUNG:** Die komplette Kupplung, der Kupplungsdeckel und die Welle müssen montiert sein, bevor das Gerät gestartet wird. Andernfalls kann sich die Kupplung lösen und Verletzungen verursachen.

Entfernen Sie das Gerät immer von der Stelle, an der Sie Benzin eingefüllt haben, bevor Sie den Motor starten. Stellen Sie das Gerät auf festem Untergrund ab. Achten Sie darauf, dass die Schneidausrüstung nicht in Kontakt mit Gegenständen kommen kann. Sorgen Sie dafür, dass sich innerhalb des Arbeitsbereichs keine unbefugten Personen aufhalten. Andernfalls besteht die Gefahr von schweren Verletzungen. Der Sicherheitsabstand beträgt 15 m.

■ Kalter Motor

1. Legen Sie den START-/STOPP-Schalter (A) in die Startstellung.
2. Drücken Sie 10 Mal auf den Kolben der Einspritzvorrichtung Die Kraftstoffeinspritzpumpe muss nicht vollständig mit Kraftstoff gefüllt sein.
3. Bewegen Sie den Choke-Hebel in die Position Full Choke (Drosselkappe ganz geöffnet).
4. Drücken Sie die Gashebelsperre (B) und den Gashebel (C) und lassen Sie sie dann los.
5. Drücken Sie den Gerätekörper mit der linken Hand gegen den Boden (**ACHTUNG:** Nicht mit dem Fuß). Fassen Sie mit der rechten Hand den Starthandgriff und ziehen Sie das Starterseil langsam heraus, bis ein Widerstand spürbar wird. Wickeln Sie das Starterseil nicht um Ihre Hand.
6. Ziehen Sie den Starthandgriff schnell und kräftig, bis der Motor anspringt.
7. Bewegen Sie den Choke-Hebel in die offene Position.
8. Drücken Sie die Gashebelsperre (B) und den Gashebel (C) durch alle verbleibenden Schritte.
9. Ziehen Sie den Starthandgriff schnell und kräftig, bis der Motor anspringt.

HINWEIS! Ziehen Sie das Starterseil nicht ganz heraus und lassen Sie den Startgriff aus ganz herausgezogener Lage nicht los. Schäden am Gerät könnten die Folge sein.

- ⚠ **WARNUNG:** Wenn der Motor startet, fängt die Schneidausrüstung sofort an zu rotieren.

10. Lassen Sie den Motor nach dem Start 60 Sekunden wärmlaufen.

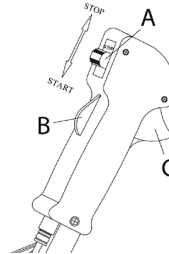

■ Warmer Motor

1. Legen Sie den START-/STOPP-Schalter (A) in die Startstellung.
2. Drücken Sie 10 Mal auf den Kolben der Einspritzvorrichtung Die Kraftstoffeinspritzpumpe muss nicht vollständig mit Kraftstoff gefüllt sein.
3. Bewegen Sie den Choke-Hebel in die offene Position.
4. Ziehen Sie den Starthandgriff schnell und kräftig, bis der Motor anspringt.

■ Stoppen

Halten Sie den Motor an, indem Sie den START-/STOPP-Schalter (A) in die Stoppstellung legen.

ACHTUNG: Um ein ungewolltes Starten zu vermeiden, muss daher bei Montage, Kontrolle und/oder Wartung stets die Zündkappe von der Zündkerze entfernt werden.

WICHTIG:

Dieser Abschnitt behandelt grundlegende Sicherheitsregeln für die Arbeit mit Trimmern. Wenn Sie in eine Situation kommen, die Sie in Bezug auf die weitere Anwendung des Geräts verunsichert, lassen Sie sich von einem Experten beraten. Wenden Sie sich an Ihren Servicehändler.

Vermeiden Sie, Arbeiten auszuführen, denen Sie sich nicht gewachsen fühlen.

Vor der Anwendung müssen Sie den Unterschied zwischen Forstfreischneiden, Grasfreischneiden und Grastrimmen verstehen.

Grundlegende Sicherheitsvorschriften

- Behalten Sie die Umgebung im Auge:
 - Um sicherzustellen, dass weder Menschen, Tiere oder anderes Ihre Kontrolle über das Gerät beeinflussen können.
 - Um sicherzustellen, dass weder Menschen, Tiere noch Gegenstände Gefahr laufen, mit der Schneidausrüstung selber oder mit von der Schneidausrüstung hochgeschleuderten losen Gegenständen in Kontakt kommen.

ACHTUNG: Sie dürfen das Gerät niemals benutzen, wenn nicht die Möglichkeit besteht, im Falle eines Unfalls Hilfe herbeizurufen.

- Benutzen Sie das Gerät nicht bei schlechtem Wetter, z. B. bei dichtem Nebel, starkem Regen oder Wind, großer Kälte usw. Bei schlechtem Wetter ist das Arbeiten nicht nur ermüdend, es können außerdem gefährliche Arbeitsbedingungen entstehen, z. B. glatter Boden, unberechenbare Fällrichtung usw.
- Stellen Sie sicher, dass Sie sicher gehen und stehen können. Achten Sie auf evtl. Hindernisse (Wurzeln, Steine, Äste, Löcher, Gräben usw.), wenn Sie unvermittelt Ihren Standort wechseln. Beim Arbeiten auf abschüssigem Boden müssen Sie immer sehr vorsichtig sein.



- Beim Weitergehen sollten Sie den Motor abstellen. Bei längeren Wegstrecken und Transporten müssen Sie den Transportschutz anwenden.
- Stellen Sie das Gerät nicht mit laufendem Motor oder rotierender Schneidausrüstung ab.

Grundlagen des Freischneidens

- Verwenden Sie stets die richtige Ausrüstung.
- Vergewissern Sie sich, dass Ihre Ausrüstung stets optimal eingestellt ist.
- Befolgen Sie die Sicherheitsvorschriften.
- Organisieren Sie Ihre Arbeit sorgfältig.
- Die Klinge sollte beim Ansetzen immer mit Höchstdrehzahl rotieren.
- Verwenden Sie immer gut geschärfte Klingen.
- Vermeiden Sie den Kontakt mit Steinen.
- Lassen Sie nach jedem Arbeitsmoment den Motor im Leerlauf laufen. Längerer Betrieb bei hoher Drehzahl ohne Belastung kann schwere Motorschäden verursachen.

! WARNUNG: Weder der Benutzer des Geräts noch andere Personen dürfen versuchen, das Mähgut aufzusammeln, solange der Motor läuft oder die Schneidausrüstung rotiert, weil dadurch schwere Verletzungen verursacht werden können. Stoppen Sie Motor und Schneidausrüstung und ziehen Sie das Kabel von der Zündkerze ab, bevor Sie Material entfernen, das sich um die Klingenwelle festgesetzt hat, da ansonsten Verletzungsgefahr besteht. Während des Betriebs und eine Weile danach kann das Winkelgetriebe heiß sein. Warten Sie, bis das Gerät abgekühlt ist. Beim Berühren besteht Verbrennungsgefahr.

! WARNUNG: Achten Sie auf hochgeschleuderte Gegenstände. Es ist immer ein zugelassener Augenschutz zu tragen. Beugen Sie sich nicht über den Schutz der Schneidausrüstung. Hochgeschleuderte Steine, Unrat usw. können die Augen treffen und Blindheit oder schwere Verletzungen verursachen. Halten Sie unbefugte Personen fern. Kinder, Tiere, Zuschauer und Helfer müssen sich außerhalb der Sicherheitszone von 15 m befinden. Stellen Sie das Gerät sofort ab, wenn sich Personen oder Tiere nähern. Wenden Sie sich nicht abrupt mit dem Gerät um, ohne vorher sicherzustellen, dass sich hinter Ihnen niemand innerhalb der Sicherheitszone befindet.

! WARNUNG: Manchmal setzen sich Äste oder Gras zwischen Schutz und Schneidausrüstung fest. Stellen Sie zum Reinigen grundsätzlich den Motor ab.

Grasfreischneiden mit Grasklinge

- Grasklingen und Grasmesser dürfen nicht für verholzte Stämme verwendet werden.
- Für alle Arten von hohem oder dichtem Gras wird die Grasklinge benutzt.
- Gras wird mit einer pendelnden seitlichen Bewegung gemäht, wobei bei der Bewegung von rechts nach links gemäht wird und die Rückholbewegung von links nach rechts erfolgt. Lassen Sie die Klinge mit der linken Seite mähen (Klingenbereich zwischen 8 und 12 Uhr).

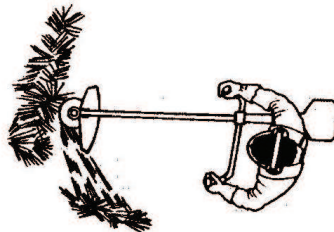

- Wird die Klinge beim Mähen etwas nach links geneigt, bleibt der Grasschnitt in einer Bahn liegen, was das Aufsammeln z. B. durch Harken erleichtert.
- Bemühen Sie sich, rhythmisch zu arbeiten. Mit gespreizten Beinen stehen Sie am sichersten. Gehen Sie nach der Rückholbewegung vorwärts und suchen Sie wieder einen festen Stand.
- Stützen Sie die Stützkappe leicht auf dem Boden ab. Sie dient dazu, die Klinge vor Bodenberührung zu schützen.

- Wenn Sie folgende Regeln befolgen, setzt sich das Material nicht so leicht um die Klinge herum fest:
 - Arbeiten Sie stets mit Vollgas.
 - Vermeiden Sie Kontakt mit frisch geschlagenem Schnittgut bei der Rückholbewegung.
- Stellen Sie den Motor ab, nehmen Sie den Gurt ab und legen Sie das Gerät auf den Boden, bevor Sie das Schnittgut auf sammeln.

Grastrimmen mit Trimmerkopf

■ Trimmen

- Halten Sie den Trimmerkopf direkt über die Erde und neigen Sie ihn etwas. Das Gras wird vom Ende des Trimmerfadens abgeschnitten. Lassen Sie den Trimmerfaden im eigenen Takt arbeiten. Pressen Sie den Trimmerfaden nicht in das Material hinein, das geschnitten werden soll.

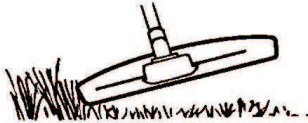

- Der Trimmer mäht Gras und Unkraut an Wänden, Zäunen, Bäumen und Beeten mit Leichtigkeit. Er kann jedoch auch die empfindliche Rinde von Bäumen und Büschen sowie Zaunpfähle beschädigen.
- Verringern Sie das Risiko, Vegetation zu schädigen, indem Sie den Trimmerfaden auf 10–12 cm kürzen und die Motordrehzahl senken.
- Arbeiten Sie beim Trimmen nicht mit Vollgas. Auf diese Weise hält der Trimmerfaden länger und der Verschleiß des Trimmerkopfs wird reduziert.

■ Sauberschaben

- Durch Sauberschaben kann unerwünschte Vegetation vollständig entfernt werden. Halten Sie den Trimmerkopf direkt über die Erde und neigen Sie ihn etwas. Lassen Sie das Ende des Trimmerfadens um Bäume, Pfähle, Statuen usw. herum gegen die Erde schlagen. **WICHTIG:** Bei dieser Technik wird der Trimmerfaden verstärkt abgenutzt.

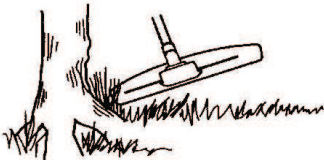

- Bei der Arbeit an Steinen, Ziegeln, Beton, Metallzäunen usw. wird der Trimmerfaden stärker abgenutzt und muss häufiger nachgestellt werden, als wenn er gegen Bäume oder Holzzäune schlägt.

■ Mähen

- Ein Trimmer ist das optimale Gerät zum Mähen an Stellen, die mit einem gewöhnlichen Rasenmäher schwer zugänglich sind. Halten Sie beim Mähen den Trimmerfaden parallel zum Boden. Drücken Sie den Trimmerkopf nicht auf die Erde, weil dadurch Rasen und Gerät beschädigt werden können.

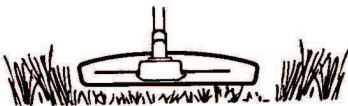

- Beim normalen Mähen sollte der Trimmerkopf nicht ständig den Boden berühren. Ständiger Kontakt kann zu erhöhtem Verschleiß oder zu Schäden am Trimmerkopf führen.

■ Säubern

- Die Gebläsewirkung des rotierenden Trimmerfadens kann auch zum einfachen und schnellen Säubern dienen. Halten Sie den Trimmerfaden parallel zum Boden etwas oberhalb der Fläche, die gereinigt werden soll, und bewegen Sie das Gerät hin und her.

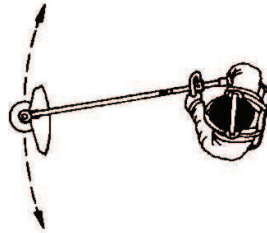

- Beim Mähen und Säubern erreicht man mit Vollgas das beste Resultat.

⚠️ WARNUNG: Weder der Benutzer des Geräts noch andere Personen dürfen versuchen, das Schnittgut aufzusammeln, solange der Motor läuft oder der Trimmerfaden rotiert, weil dies zu schweren Verletzungen führen kann. Stoppen Sie Motor und Trimmerkopf und ziehen Sie das Kabel von der Zündkerze ab, bevor Sie Material entfernen, das sich um die Antriebswelle festgesetzt hat, da ansonsten Verletzungsgefahr besteht. Während des Betriebs und eine Weile danach kann das Winkelgetriebe heiß sein. Warten Sie, bis das Gerät abgekühlt ist. Beim Berühren besteht Verbrennungsgefahr.

⚠️ WARNUNG: Achten Sie auf hochgeschleuderte Gegenstände. Tragen Sie immer einen Augenschutz. Beugen Sie sich nicht über den Schutz der Schneidausrüstung. Hochgeschleuderte Steine, Unrat usw. können die Augen treffen und Blindheit oder schwere Verletzungen verursachen.

⚠️ WARNUNG: Halten Sie unbefugte Personen fern. Kinder, Tiere, Zuschauer und Helfer müssen sich außerhalb der Sicherheitszone von 15 m befinden. Stellen Sie das Gerät sofort ab, wenn sich Personen oder Tiere nähern.

WARTUNG

Die Lebensdauer des Gerätes kann sich verkürzen und die Unfallgefahr beträchtlich erhöhen, wenn die Wartung nicht vorschriftsmäßig laut Anweisungen und Instandhaltungsarbeiten oder Reparaturen nicht fachmännisch ausgeführt werden. Wenden Sie sich für weitere Informationen an Ihren autorisierten Servicehändler.

Wartungssicherheit

Ziehen Sie vor Wartungseingriffen die Zündkerze des Antriebsmotors ab

Wartungsplan

Nachstehend sind die an das Gerät vorzunehmenden Wartungsmaßnahmen aufgelistet. Die meisten der Punkte werden im Abschnitt "Wartung" beschrieben. Der Bediener darf nur die Wartungs- und Servicearbeiten ausführen, die in dieser Bedienungsanleitung beschrieben sind. Größere Eingriffe sind von einer autorisierten Servicewerkstatt auszuführen. Führen Sie bei sehr staubigen Arbeitsbedingungen die Wartung häufiger aus.

■ Wöchentlich:

- Reinigen Sie das Äußere des Geräts.
- Kontrollieren Sie, ob Gashebelsperre und Gashebel ordnungsgemäß funktionieren.
- Kontrollieren Sie die Funktion des START-/STOPP-Schalters.
- Kontrollieren Sie, ob die Schneidausrüstung im Leerlauf rotiert.
- Reinigen Sie den Luftfilter. Tauschen Sie ihn bei Bedarf aus.
- Kontrollieren Sie die Fadenschutzhaube auf Schäden und Risse. Tauschen Sie den Schneidausrüstungsschutz aus, wenn er Stößen ausgesetzt war oder Risse aufweist.
- Kontrollieren Sie den Trimmerkopf auf Schäden und Rissbildung. Tauschen Sie bei Bedarf den Trimmerkopf aus.
- Prüfen Sie, ob die Sicherungsmutter der Schneidausrüstung korrekt angezogen ist.
- Ziehen Sie die Schrauben und Muttern nach.
- Stellen Sie sicher, dass von Motor, Tank oder Kraftstoffleitungen kein Kraftstoff ausläuft.

■ Monatlich:

- Kontrollieren Sie die Startvorrichtung und ihr Startseil.

■ Jährlich:

- Reinigen Sie die Zündkerze äußerlich. Demontieren Sie die Zündkerze und prüfen Sie den Elektrodenabstand. Stellen Sie den Elektrodenabstand auf 0,6 mm ein oder tauschen Sie die Zündkerze aus. Sorgen Sie dafür, dass die Zündkerze eine sog. Funkenstörung hat.
- Reinigen Sie die Außenseite und den Umgebungsbereich des Vergasers.
- Kontrollieren Sie, ob das Winkelgetriebe zu 3/4 mit Schmiermittel gefüllt ist. Füllen Sie bei Bedarf Spezialfett nach.
- Untersuchen Sie den Kraftstofffilter auf Verschmutzungen und den Kraftstoffschlauch auf Risse oder andere Schäden. Tauschen Sie sie bei Bedarf aus.
- Kontrollieren Sie alle Kabel und Anschlüsse.
- Kontrollieren Sie Kupplung, Kupplungsfedern und Kupplungstrommel auf Verschleiß. Der Austausch muss bei Bedarf von einer autorisierten Servicewerkstatt vorgenommen werden.
- Tauschen Sie die Zündkerze aus. Sorgen Sie dafür, dass die Zündkerze eine sog. Funkenstörung hat.
- Falls vorhanden, reinigen Sie das Funkenfängernetz oder tauschen Sie es aus.

Luftfilter

Nehmen Sie die Luftfilterabdeckung ab und entfernen Sie den Filter. Waschen Sie den Filter in warmer Seifenlauge. Spülen Sie sorgfältig. Vergewissern Sie sich, dass der Filter trocken ist, wenn er wieder montiert wird.

Ein Luftfilter, der längere Zeit verwendet wurde, wird nie vollkommen sauber. Der Luftfilter ist daher in regelmäßigen Abständen auszuwechseln. Beschädigte Filter sind immer auszuwechseln.

Zündkerze

Der Zustand der Zündkerze wird durch folgende Faktoren verschlechtert:

- Falsch eingestellter Vergaser.
- Falsche Kraftstoffmischung (zu viel Öl oder falsche Ölsorte).
- Verschmutzter Luftfilter.

Diese Faktoren verursachen Beläge an den Elektroden der Zündkerze und können somit zu Betriebsstörungen und Startschwierigkeiten führen.

Bei schwacher Leistung oder wenn das Gerät schwer zu starten ist oder im Leerlauf ungleichmäßig läuft, prüfen Sie immer zuerst die Zündkerze, bevor Sie andere Maßnahmen einleiten.

Ist die Zündkerze verschmutzt, so ist sie zu reinigen; gleichzeitig ist zu prüfen, ob der Elektrodenabstand korrekt ist.

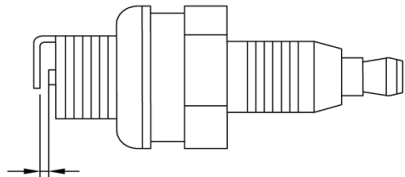

ACHTUNG: Verwenden Sie stets den vom Hersteller empfohlenen Zündkerzentyp. Eine ungeeignete Zündkerze kann Kolben und Zylinder beschädigen.

Vergaser

Die Grundeinstellung des Vergasers wird beim Probelauf im Werk vorgenommen. Die Einstellung muss von einem Fachmann vorgenommen werden.

Schalldämpfer

In manchen Ländern sind Schalldämpfer mit einem speziellen Funkenfängernetz ausgestattet. Wenn Ihr Gerät mit einem Funkenfängernetz ausgestattet ist, muss es von einem Servicehändler kontrolliert und bei Bedarf gereinigt werden. Beschädigte Netze müssen ausgetauscht werden.

Wenn das Netz häufig verstopft ist, kann dies ein Zeichen dafür sein, dass der Katalysator nicht einwandfrei arbeitet. Lassen Sie den Schalldämpfer von Ihrem Servicehändler kontrollieren. Wenn das Netz verstopft ist, wird das Gerät überhitzt, was Schäden an Zylinder und Kolben zur Folge hat.

ACHTUNG: Verwenden Sie kein Gerät mit defektem oder lockerem Schalldämpfer. Vergewissern Sie sich, dass die Schrauben des Schalldämpfers fest angezogen sind.

Winkelgetriebe

Stellen Sie sicher, ob das Winkelgetriebe zu 3/4 mit Schmiermittel gefüllt ist. Das Fett im Getriebegehäuse braucht normalerweise nur bei evtl. Reparaturen gewechselt zu werden.

TECHNISCHE DATEN

	B33 B
Motor	
Hubraum, (cm ³)	33
Bohrung, (mm)	36
Hub, (mm)	32
Leerlaufdrehzahl, (U/min)	2700-3300
Empfohlene max. Drehzahl beim Gasgeben, (U/min)	10000
Drehzahl der Abtriebswelle, (U/min)	7000
Motorhöchstleistung gem. ISO 7293, (kW)	0,9
Katalysatorschalldämpfer	Ja
Drehzahlgeregeltes Zündsystem	Ja
Zündanlage	
Zündkerze	RCJ6Y
Elektrodenabstand, (mm)	0,65/0,025
Kraftstoff- und Schmiersystem	
Füllmenge Kraftstofftank, (cm ³)	700
Gewicht	
Gewicht, ohne Kraftstoff, Schneidausrüstung und Schutz, (kg)	7,0
Geräuschemissionen (siehe Anmerkung 1)	
Schalleistungspegel, gemessen [dB(A)]	114
Schalleistungspegel, garantiert [L_{WA} dB(A)]	117
Geräuschpegel (siehe Anmerkung 2)	
Äquivalenter Schalldruckpegel am Ohr des Anwenders, gemessen gemäß EN/ISO 11806 und ISO 22868, in [dB(A)]	
Ausgestattet mit Grasklinge (Original)	94
Ausgestattet mit Trimmerkopf (Original)	95
Vibrationspegel (siehe Anmerkung 3)	
Äquivalente Vibrationspegel ($a_{h,eq}$) an den Griffen, gemessen gemäß EN ISO 11806 und ISO 22867, [m/s ²]	
Ausgestattet mit Grasklinge (Original), links/rechts	4,51/4,52
Ausgestattet mit Trimmerkopf (Original), links/rechts	5,83/4,81





















Hinweis 1: Umweltbelastende Geräuschemissionen, gemessen als Schalleistung (L_{WA}) gemäß EG-Richtlinie 2000/14/EG. Der aufgezeichnete Lautstärkepegel für das Gerät wurde unter Verwendung der originalen Schneidausrüstung mit dem höchsten Pegel gemessen. Die Differenz zwischen garantiertem und gemessenem Schalleistungspegel besteht darin, dass beim garantierten Schalleistungspegel auch eine Streuung im Messergebnis und Variationen zwischen verschiedenen Geräten desselben Modells gemäß der Richtlinie 2000/14/EG berücksichtigt werden.

Hinweis 2: Berichten zufolge liegt der Schalldruckpegel für dieses Gerät normalerweise bei einer Ausbreitungsklasse (Standardabweichung) von 1 dB(A).

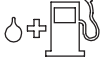
Hinweis 3: Berichten zufolge liegt der äquivalente Vibrationspegel normalerweise bei einer Ausbreitungsklasse (Standardabweichung) von 1 m/s².

B33 B	<ul style="list-style-type: none"> Mittelbohrung in Klingen/Messern \varnothing 25,4 mm Gewinde Klingenachse M10 	
Zugelassenes Zubehör	Typ	Schneidausrüstung/Schutz, Teile-Nr.
Trimmerkopf	501424312 (Faden 2,5 mm)	501424310
Grasklinge aus Metall	501424311 (1,4 x 225 x 25,4 3-fach Klinge)	501424310

EXPLICATION DES SYMBOLES

Cet appareil peut être dangereux ! Une utilisation imprudente ou inadéquate peut causer de graves blessures.		Niveau de pression acoustique pondéré A à 7,5 mètres (25 pieds) selon la « Protection of the Environment Operations (Noise Control) Regulation 2008 », réglementation australienne de la Nouvelle-Galles du Sud relative à la lutte contre le bruit. Ces données sont indiquées sur l'étiquette.	
Lisez attentivement et assimilez le manuel d'utilisation avant d'utiliser l'appareil.		Émissions sonores dans l'environnement selon la directive de la Communauté européenne. Ces données sont indiquées dans le chapitre CARACTÉRISTIQUES TECHNIQUES et sur l'étiquette.	
<p>Portez toujours :</p> <ul style="list-style-type: none"> des chaussures de sécurité avec semelle antidérapante et coque en acier des vêtements ajustés, des pantalons longs et des manches longues des gants de protection antidérapants, à usage intensif des protections pour les yeux, comme des lunettes antibouillard et ventilés ou un masque de protection du visage un casque de protection homologué des protections d'oreilles (bouchons d'oreilles ou atténuateurs acoustiques) pour protéger votre ouïe 	    	Ce produit est conforme aux directives CE en vigueur.	
		Ce produit est conforme aux directives EAC en vigueur.	
		Ce produit est conforme à la législation australienne en vigueur sur la compatibilité électromagnétique (CEM).	
		Utilisez de l'essence sans plomb et de l'huile deux temps à un ratio de 2 % (50:1).	
Relevez et attachez les cheveux longs (par mesure de sécurité).		L'utilisateur de l'appareil doit s'assurer qu'aucune personne ou animal ne s'approche à moins de 15 mètres (50 pieds) pendant le travail.	
Prenez garde aux projections d'objets et aux ricochets.		AVERTISSEMENT : ne modifiez sous aucun prétexte l'appareil sans l'autorisation du fabricant. N'utilisez que des accessoires et des pièces d'origine. Des modifications non-autorisées et l'emploi d'accessoires non-homologués peuvent provoquer des accidents graves et même mortels, à l'utilisateur ou d'autres personnes.	
Fréquence maximum de rotation de la broche, tr/min.		AVERTISSEMENT : utilisés de manière négligente ou erronée, les débroussailluses et les coupe-herbes peuvent devenir des outils dangereux pouvant occasionner des blessures très graves, voire mortelles à l'utilisateur ou à d'autres personnes présentes. Il est très important de lire attentivement et de bien comprendre les instructions contenues dans ce mode d'emploi.	
<p>Les appareils équipés de lames peuvent être projetés violemment d'un côté quand la lame heurte un objet fixe (rebond de la lame).</p> <p>Une lame peut amputer un bras ou une jambe. Veillez toujours à ce que les personnes et les animaux se trouvent à au moins 15 mètres (50 pieds) de l'appareil.</p>		AVERTISSEMENT : une exposition prolongée au bruit risque de causer des lésions auditives permanentes. Utilisez toujours utiliser des protège-oreilles agréés.	
Flèches indiquant les limites quant à l'emplacement du montage de la poignée.		Lisez attentivement le manuel d'utilisation.	

QU'EST-CE QUE C'EST ?

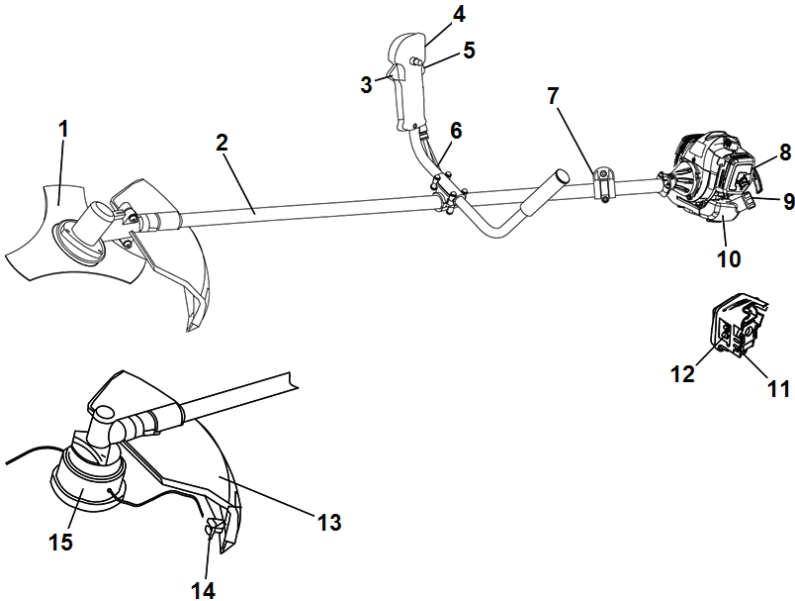

- | | | |
|--------------------------------------|-----------------------------------|---|
| 1. Lame de désherbage | 6. Guidon | 11. Pompe à carburant |
| 2. Montage de l'arbre d'entraînement | 7. Attache du harnais | 12. Starter |
| 3. Commande d'accélération | 8. Couvercle de filtre à air | 13. Protection pour l'équipement de coupe |
| 4. Interrupteur MARCHE/ARRÊT | 9. Bouchon du réservoir d'essence | 14. Lame de coupe |
| 5. Blocage de l'accélération | 10. Réservoir de carburant | 15. Tête de désherbage |

INSTRUCTIONS GÉNÉRALES DE SÉCURITÉ

AVERTISSEMENT

- Utilisés de manière négligente ou erronée, les débroussailluses et les coupe-herbes peuvent devenir des outils dangereux pouvant occasionner des blessures très graves, voire mortelles à l'utilisateur ou à d'autres personnes présentes. Il est très important de lire attentivement et de bien comprendre les instructions contenues dans ce mode d'emploi.
- La machine n'est construite que pour le désherbage, le débroussaillage et/ou le déblayage forestier.
- Les seuls accessoires pouvant utiliser le moteur comme source motrice sont les équipements de coupe que nous recommandons à la section « CARACTÉRISTIQUES TECHNIQUES ».
- N'utilisez jamais la machine en cas de fatigue, d'absorption d'alcool ou de prise de médicaments susceptibles d'affecter l'acuité visuelle, le jugement ou la coordination.
- N'utilisez jamais la machine dans des conditions climatiques extrêmes telles que le froid intense ou climat très chaud et/ou humide.
- Portez un équipement de protection individuelle. Voir les instructions au chapitre « Équipement de protection individuelle ».
- N'utilisez jamais une machine qui a été modifiée au point de ne plus être conforme au modèle original.
- N'utilisez jamais une machine qui n'est pas en parfait état de marche. Suivez les instructions de contrôle, de maintenance et d'entretien indiquées dans ce manuel. Certaines opérations de maintenance et d'entretien doivent être réalisées par un spécialiste dûment formé et qualifié. Voir les instructions au chapitre « MAINTENANCE ».
- Tous les carters et toutes les protections doivent être montés avant le démarrage. Vérifiez que le chapeau de bougie et le câble d'allumage ne sont pas endommagés. Risque de chocs électriques.
- L'utilisateur de la machine doit s'assurer qu'aucune personne ou animal ne s'approche à moins de 15 mètres (50 pieds) pendant le travail. Lorsque plusieurs utilisateurs travaillent dans une même zone, il convient d'observer une distance de sécurité d'au moins 15 mètres (50 pieds).
- Cette machine génère un champ électromagnétique en fonctionnement. Dans certaines circonstances, ce champ peut perturber le fonctionnement d'implants médicaux actifs ou passifs. Pour réduire le risque de blessures graves ou mortelles, les personnes portant des implants médicaux doivent consulter leur médecin et le fabricant de leur implant avant d'utiliser cette machine.
- L'utilisation d'un équipement de coupe inapproprié ou d'une lame mal affûtée peut augmenter le risque d'accidents.

- Ne laissez jamais des enfants utiliser la machine ou s'en approcher. La machine est équipée d'un interrupteur MARCHE/ARRÊT à détente et peut être démarrée par une activation à faible vitesse et de faible puissance de la poignée de démarrage ; dans certaines circonstances, de jeunes enfants peuvent produire la force nécessaire au démarrage de la machine. Ceci peut entraîner un risque de graves blessures personnelles. Retirez donc le chapeau de bougie lorsque la machine n'est pas sous surveillance.

Équipement de protection individuelle

- Utilisez impérativement un équipement de protection individuelle homologué lors de tout travail avec la machine. L'équipement de protection individuelle n'élimine pas les risques mais réduit la gravité des blessures en cas d'accident. Demandez conseil à votre revendeur afin de choisir un équipement adéquat.
- Soyez attentif aux appels ou cris d'avertissement lorsque vous portez des protecteurs d'oreilles. Enlevez toujours vos protège-oreilles dès que le moteur s'arrête.
- Portez un casque si les broussailles à élaguer font plus de 2 mètres (6 pieds) de haut.



- Portez des protège-oreilles qui réduisent suffisamment le bruit.



- Portez toujours des protège-yeux homologués. L'usage d'une visière doit toujours s'accompagner du port de lunettes de protection homologuées. Les lunettes de protection homologuées doivent être conformes à la norme EN 166 en Europe, ANSI Z87 aux États-Unis et CSA Z94 au Canada.
- Portez des gants si nécessaire, lorsque vous touchez des pièces ou objets tranchants par exemple.
- Portez des bottes stables et antidérapantes.



- Portez des vêtements fabriqués dans un matériau résistant à la déchirure.
- Ne portez pas de vêtements amples qui risqueraient de se prendre dans les arbustes et les branches.
- Utilisez toujours des pantalons longs et robustes.
- Ne portez pas de bijoux, de shorts, de sandales et ne marchez pas pieds nus.
- Attachez les cheveux longs (au-dessus des épaules).
- Une trousse de premiers secours doit être à portée de main.

Dispositifs de sécurité

Ce chapitre présente les équipements de sécurité de l'appareil, leur fonction, comment les utiliser et les maintenir en bon état. Consultez le chapitre « QU'EST-CE QUE C'EST » pour trouver leur emplacement sur l'appareil.

La durée de vie de l'appareil risque d'être écourtée et le risque d'accidents accru si la maintenance de l'appareil n'est pas effectuée correctement et si les mesures d'entretien et/ou de réparation ne sont pas effectuées de manière professionnelle. Pour obtenir de plus amples informations, contactez l'atelier de réparation le plus proche.

IMPORTANT : les travaux d'entretien et de réparation de l'appareil exigent une formation spéciale. Ceci concerne particulièrement l'équipement de sécurité de l'appareil. Si les contrôles suivants ne donnent pas un résultat positif, adressez-vous à un atelier spécialisé. L'achat de l'un de nos produits offre à l'acheteur la garantie d'un service et de réparations qualifiés. Si le point de vente n'assure pas ce service, adressez-vous à l'atelier spécialisé le plus proche.

AVERTISSEMENT : n'utilisez pas un appareil dont les équipements de sécurité sont défectueux.

Suivez les instructions de maintenance, de contrôle et d'entretien décrites dans ce chapitre. Si les contrôles ne donnent pas de résultat positif, confiez l'appareil à un atelier spécialisé.

■ Blocage de l'accélération

Le blocage de l'accélération a pour but d'empêcher toute accélération involontaire. Une fois le cliquet enfoncé dans la poignée (= en tenant celle-ci), la commande d'accélération se trouve libérée. Quand la poignée est relâchée, la commande d'accélération et le cliquet reviennent en position initiale.

Vérifiez d'abord que la commande d'accélération est bloquée quand le blocage de l'accélération est en position initiale.

Appuyez sur le blocage de l'accélération et vérifiez qu'il revient de lui-même en position initiale quand il est relâché.

Vérifiez que le blocage de l'accélération, la commande d'accélération et leurs ressorts de rappel fonctionnent correctement.

Lorsque vous faites fonctionner l'appareil à plein régime, relâchez l'accélérateur et assurez-vous que l'équipement de coupe s'arrête et reste immobile. Si l'équipement de coupe tourne lorsque l'accélérateur est au régime de ralenti, contrôlez le réglage du ralenti du carburateur.

■ Interrupteur MARCHE/ARRÊT

Assurez-vous que le moteur s'arrête lorsque vous placez l'interrupteur MARCHE/ARRÊT en position « STOP ».

■ Protection pour l'équipement de coupe

Cette protection a pour but d'empêcher que des objets ne soient projetés en direction de l'utilisateur. La protection prévient aussi le contact entre l'utilisateur et l'équipement de coupe.

Assurez-vous que la protection est intacte et qu'elle ne présente pas de fissures. Remplacez la protection si elle a subi des coups ou si elle présente des fissures.

Utilisez toujours la protection prévue pour l'équipement de coupe en question. Voir le chapitre « CARACTÉRISTIQUES TECHNIQUES ».

AVERTISSEMENT : un équipement de coupe ne peut en aucun cas être utilisé si une protection homologuée n'a pas été préalablement montée. Voir le chapitre « CARACTÉRISTIQUES TECHNIQUES ». La mise en place d'une protection erronée ou défectueuse peut provoquer des blessures graves.

L'utilisation d'un fil de coupe mal enroulé ou d'un équipement de coupe inadéquat augmente le niveau de vibration.

AVERTISSEMENT : une exposition excessive aux vibrations peut entraîner des troubles circulatoires ou nerveux chez les personnes sujettes à des troubles cardio-vasculaires. Consultez un médecin en cas de symptômes liés à une exposition excessive aux vibrations. De tels symptômes peuvent être : engourdissement, perte de sensibilité, chatouillements, picotements, douleur, faiblesse musculaire, décoloration ou modification épidermique. Ces symptômes affectent généralement les doigts, les mains ou les poignets. Les risques peuvent augmenter à basses températures.

■ Libération rapide du harnais

Une libération rapide du harnais facilement accessible est présente à l'avant en cas d'urgence nécessitant de rapidement vous libérer de l'appareil et du harnais.

Voir les instructions à la section « Réglage du harnais ».

Assurez-vous du bon positionnement des bretelles du harnais. Quand le harnais et l'appareil sont ajustés, contrôlez le bon fonctionnement du dispositif de libération rapide du harnais.

■ Silencieux

Le silencieux est conçu pour atténuer le niveau sonore et dévier le flux des gaz d'échappement loin de l'utilisateur.

MISE EN GARDE : le silencieux est équipé d'un pot catalytique qui réduit la teneur en substances des gaz d'échappement.

Certaines régions exigent que le silencieux soit équipé d'une grille antiflamme. Vérifiez si le silencieux de l'appareil est muni d'un tel dispositif.

En ce qui concerne le silencieux, il importe de bien suivre les instructions de contrôle, de maintenance et d'entretien de votre appareil. N'utilisez pas un appareil dont le silencieux est défectueux.

Vérifiez régulièrement la fixation du silencieux dans l'appareil.

⚠ AVERTISSEMENT : un silencieux muni d'un catalyseur est très chaud aussi bien à l'utilisation qu'après arrêt. Ceci est également vrai pour le régime au ralenti. Tout contact peut causer des brûlures à la peau. Attention au risque d'incendie.

⚠ AVERTISSEMENT : l'intérieur du silencieux contient des produits chimiques pouvant être cancérigènes. Évitez tout contact avec ces éléments si le silencieux est endommagé.

⚠ AVERTISSEMENT : les gaz d'échappement du moteur contiennent de l'oxyde de carbone pouvant provoquer l'intoxication. Ne démarrez ou n'utilisez pas l'appareil dans un local fermé ou un lieu mal aéré.

⚠ AVERTISSEMENT : les gaz d'échappement du moteur sont très chauds et peuvent contenir des étincelles pouvant provoquer un incendie. Ne démarrez pas l'appareil dans un local clos ou à proximité de matériaux inflammables.

■ Contre-écrou

Un contre-écrou est utilisé pour la fixation de certains types d'équipements de coupe.

Pose : serrez l'écrou dans le sens contraire de la rotation de l'équipement de coupe. Dépose : desserrez l'écrou dans le sens de la rotation de l'équipement de coupe. (L'écrou est fileté à gauche.) Serrez l'écrou à l'aide de la clé à douille.

Les dents de la lame risquent de causer des blessures aussi bien lors du serrage que du desserrage de l'écrou de la lame. Veillez à ce que la main soit toujours protégée par la protection de l'équipement de coupe lors de ces interventions. Utilisez toujours une clé à douilles munie d'un manche assez long.

L'usure du verrouillage nylon du contre-écrou ne doit pas être telle qu'il peut se visser à l'aide des doigts. Le revêtement doit résister à au moins 1,5 Nm (1,1 ft lb). Remplacez l'écrou après une dizaine de serrages.

Équipement de coupe

Cette section explique comment, grâce à l'utilisation du bon équipement de coupe et grâce à un entretien correct :

- Réduire le risque de rebond de l'appareil.
- Obtenir la meilleure coupe possible.
- Augmenter la durée de vie de l'équipement de coupe.

IMPORTANT :

- N'utilisez l'équipement de coupe qu'avec la protection recommandée. Voir le chapitre « CARACTÉRISTIQUES TECHNIQUES ».
- Référez-vous aux instructions relatives à l'équipement de coupe pour poser correctement le fil de coupe et choisir le diamètre de fil approprié.
- Maintenez les dents de la lame correctement affûtées. Suivez nos recommandations. Voir aussi les instructions sur l'emballage des lames.
- Conservez un avoyage correct. Suivez nos instructions et utilisez le gabarit de lime recommandé.

⚠ AVERTISSEMENT : arrêtez le moteur avant d'entamer des travaux sur l'équipement de coupe. Assurez-vous que l'équipement de coupe a complètement cessé de tourner. Débranchez le câble de la bougie.

⚠ AVERTISSEMENT : un équipement de coupe inadéquat ou une lame mal affûtée augmentent le risque de rebond.

■ Lames à herbe et têtes de désherbage

Les lame et couteau à herbe sont destinés à la coupe de l'herbe épaisse.



La tête de désherbage est destinée au désherbage.



■ Règles élémentaires

N'utilisez l'équipement de coupe qu'avec la protection recommandée. Voir le chapitre « CARACTÉRISTIQUES TECHNIQUES ».

Maintenez les dents de la lame correctement affûtées. Suivez nos instructions et utilisez le gabarit de lime recommandé. Une lame mal affûtée ou endommagée augmente les risques d'accident.

Inspectez l'équipement de coupe afin de détecter d'éventuels dommages ou fissures. Remplacez toujours un équipement de coupe endommagé.

■ Affûtage des lames et couteaux à herbe

Voir les instructions d'affûtage sur l'emballage de l'équipement de coupe. Les lames et couteaux s'affûtent à l'aide d'une lime plate à taille simple.

Limez les tranchants de manière égale afin de préserver l'équilibre.

⚠ AVERTISSEMENT : jetez toujours une lame pliée, faussée, fissurée, cassée ou abîmée de toute autre façon. N'essayez pas de redresser une lame faussée pour l'utiliser de nouveau. Utilisez uniquement des lames d'origine du modèle recommandé.

■ Tête de désherbage

IMPORTANT : veillez à ce que le fil de coupe soit toujours enroulé de manière serrée et régulière autour du tambour, autrement l'appareil peut générer des vibrations dangereuses pour la santé.

N'utilisez que l'équipement de coupe spécifié. Voir le chapitre « CARACTÉRISTIQUES TECHNIQUES ».

En général, les petits appareils demandent des petites têtes de désherbage, et vice versa. Cela vient du fait que lors du désherbage au moyen de fil de coupe, le moteur doit éjecter le fil radialement depuis la tête de désherbage tout en affrontant la résistance de l'herbe à couper.

La longueur du fil de coupe est également importante. Un fil de coupe long demande un moteur plus puissant qu'un fil court, même en cas de diamètre égal de fil.

Assurez-vous que le couteau monté sur le carter de protection est intact. Il sert à découper le fil de coupe à la bonne longueur.

Pour améliorer la durée de vie du fil de coupe, laissez le fil tremper dans de l'eau pendant quelques nuits. Le fil devient alors plus résistant et dure plus longtemps.

MONTAGE

REMARQUE : assurez-vous que l'appareil est monté correctement comme illustré dans le présent manuel.

Montage du guidon

1. Placez le guidon comme indiqué sur la figure. Montez les éléments de fixation comme indiqué sur la figure.

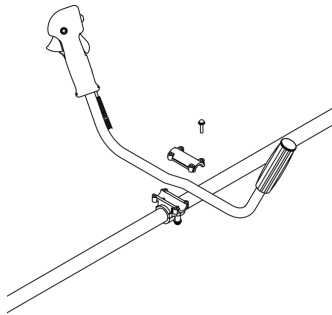

2. Enfilez le harnais et suspendez l'appareil au crochet de suspension.
3. Effectuez un réglage de précision de sorte à obtenir une position de travail confortable lorsque l'appareil est suspendu au harnais.
4. Serrez fermement toutes les fixations.



■ Montage de la protection de sécurité

Fixez la protection de sécurité sur la boîte d'engrenages à l'aide de trois vis, comme illustré. Assurez-vous que le trou (A) sur le côté de la protection de sécurité s'aligne avec la fente (B) dans la bride de boîte d'engrenages.

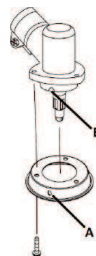

■ Montage de l'équipement de coupe

⚠ AVERTISSEMENT : lors du montage de l'équipement de coupe, il est de la plus grande importance que la commande du disque d'entraînement/de la bride de support soit positionnée correctement dans l'ouverture centrale de l'équipement de coupe. Un équipement de coupe mal monté peut causer des blessures personnelles très graves, voire mortelles.

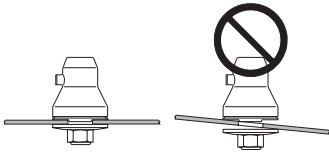

AVERTISSEMENT : un équipement de coupe ne peut en aucun cas être utilisé si une protection homologuée n'a pas été préalablement montée. Voir le chapitre Caractéristiques techniques. La mise en place d'une protection erronée ou défectueuse peut provoquer des blessures graves.

■ Montage du carter de protection

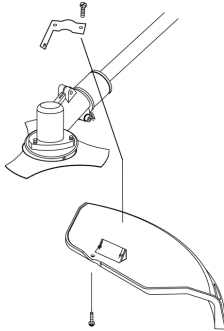

1. Installez le capot de sécurité sur l'arbre avec le support du capot de sécurité et les vis fournies.
2. Serrez les vis.

■ Montage de la tête de désherbage

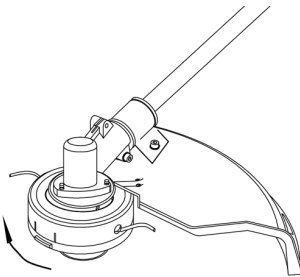

1. Alignez le trou de la plaque d'adaptation avec le trou de l'arbre et installez l'outil de blocage.
2. Vissez la tête de lame sur l'arbre (en la tournant dans le sens des aiguilles d'une montre) jusqu'à ce qu'elle soit serrée.
3. Déposez l'outil de blocage.

■ Montage de la lame à herbe

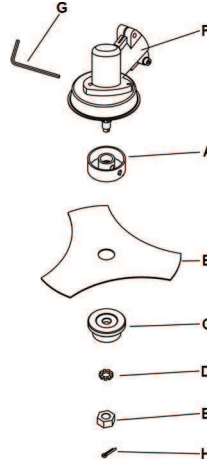

1. Installez le support supérieur (A), la lame à herbe (B), le support inférieur (C) et la rondelle (D) dans l'ordre indiqué.
2. Installez l'écrou (E). Tournez l'écrou dans le sens contraire des aiguilles d'une montre jusqu'à ce qu'il soit serré à la main. L'écrou est fileté à gauche.
3. Alignez les trous de la boîte d'engrenages (F) et le support supérieur, puis insérez la clé mixte hexagonale (G).
4. Utilisez une clé mixte pour tourner l'écrou dans le sens contraire des aiguilles d'une montre jusqu'à ce qu'il soit correctement serré. Le couple de serrage du contre-écrou doit être de 35-50 Nm.
5. Installez la goupille de blocage (H).

Réglage du harnais et de la débroussailleuse

AVERTISSEMENT : lors du travail avec une débroussailleuse, accrochez-la toujours au harnais. Sinon, il est impossible de manipuler la débroussailleuse en toute sécurité et le risque de blessures à l'utilisateur et aux autres est élevé. N'utilisez pas de harnais dont le dispositif de libération rapide est défectueux.

■ Ouverture rapide de sécurité

Sur le devant du harnais se trouve une plaque pectorale à libération rapide. Utilisez cet élément dans l'éventualité d'une situation nécessitant de rapidement vous libérer de l'appareil et du harnais.

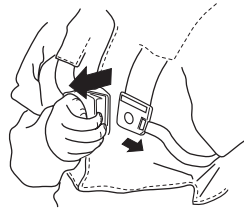

■ Répartition égale de la charge au niveau des épaules

Un harnais et un appareil correctement adaptés facilitent considérablement le travail. Ajustez le harnais afin d'obtenir la position de travail la plus confortable. Tendez les courroies latérales pour bien répartir la charge sur les deux épaules.



■ Utilisation de l'œillet de suspension

Attachez le harnais à l'œillet de suspension lors de l'utilisation des lames à herbe.

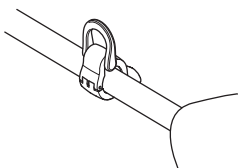

■ Hauteur correcte

Déblayage forestier

Pour le débroussaillage forestier, l'appareil doit être porté dans le harnais de manière à ce que l'équipement de coupe penche légèrement vers l'avant par rapport au sol.

Réglez la hauteur à l'aide de la courroie au niveau du crochet de suspension du harnais.

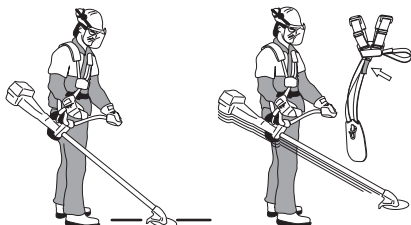

Désherbage

Pour le désherbage, l'appareil doit être porté dans le harnais de manière à ce que l'équipement de coupe soit parallèle au sol.



■ Équilibre correct

Déblayage forestier

Équilibrez la machine en déplaçant l'œillet de suspension vers l'avant ou l'arrière. La machine présente un équilibre correct lorsqu'elle pend librement et à l'horizontale au crochet de suspension. De cette manière, le risque de heurter les cailloux diminue si vous devez lâcher le guidon.

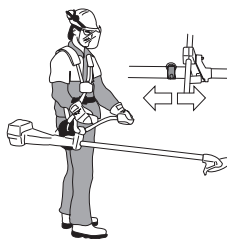

Désherbage

Laissez la lame se balancer à une hauteur de coupe confortable, près du sol.



MANIPULATION DU CARBURANT

Sécurité carburant

Ne démarrez pas l'appareil :

- Si du carburant a été renversé. Essayez soigneusement toute trace et laissez les restes d'essence s'évaporer.
- Si vous avez renversé du carburant sur vous ou sur vos vêtements, changez de vêtements. Lavez les parties du corps qui ont été en contact avec le carburant. Utilisez de l'eau et du savon.
- S'il y a fuite de carburant. Vérifiez régulièrement que le bouchon du réservoir et la conduite de carburant ne fuient pas.

■ Transport et rangement

- Transportez et rangez l'appareil et le carburant de façon à éviter que toute fuite ou émanation éventuelle entre en contact avec une flamme vive ou une étincelle : machine électrique, moteur électrique, contact/interrupteur électrique ou chaudière.
- Lors du stockage et du transport de carburant, utilisez toujours un récipient homologué et conçu à cet effet.
- Lors du remisage de l'appareil pendant de longues périodes, videz le réservoir de carburant. Informez-vous auprès d'une station-service comment se débarrasser du carburant résiduel.
- Avant de remettre l'appareil pour une période prolongée, veillez à ce qu'il soit bien nettoyé et que toutes les mesures d'entretien aient été effectuées.
- Lors du stockage et du transport de l'appareil, utilisez toujours la protection de transport de l'équipement de coupe.
- Sécurisez l'appareil pendant le transport.

⚠ AVERTISSEMENT : manipulez le carburant avec précaution. Pensez aux risques d'incendie, d'explosion et d'inhalation.

Carburant

⚠ AVERTISSEMENT : le carburant et les vapeurs de carburant sont très inflammables et peuvent causer des blessures graves en cas d'inhalation ou de contact avec la peau. Il convient donc d'observer la plus grande prudence lors de la manipulation du carburant et de veiller à disposer d'une aération suffisante.

MISE EN GARDE : l'appareil est équipé d'un moteur deux temps et doit toujours être alimenté avec un mélange d'essence et d'huile deux temps. Afin d'assurer un rapport de mélange correct, il est important de mesurer avec précision la quantité d'huile à mélanger. Pour le mélange de petites quantités de carburant, même de petites erreurs au niveau de la quantité d'huile affectent sérieusement le rapport du mélange.

■ Essence

MISE EN GARDE : Utilisez toujours une essence de qualité d'au moins 90 octanes (RON) mélangée avec de l'huile. Si l'appareil est équipé d'un pot catalytique (voir Caractéristiques techniques), n'utilisez que de l'essence sans plomb mélangée à de l'huile. Une essence au plomb détruirait le pot catalytique.

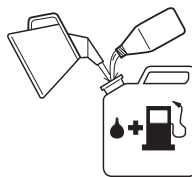

- Le taux d'octane minimum recommandé est de 90 (RON). Si le moteur utilise une essence d'un indice d'octane inférieur à 90, des cognements risquent de se produire. Si l'on fait tourner le moteur avec une essence d'un taux d'octane inférieur à 90, un cognement risque de se produire, résultant en une augmentation de la température du moteur pouvant causer de graves avaries du moteur.
- Si vous travaillez en permanence à des régimes élevés, il est conseillé d'utiliser un carburant d'un indice d'octane supérieur.
- Possibilité d'utiliser du carburant mélangé à base d'éthanol (E10 ou inférieur). L'utilisation de carburants mélangés contenant plus d'éthanol que l'E10 perturbe le fonctionnement de la machine et risque d'endommager le moteur.

■ Huile deux temps

- Pour obtenir des performances et des résultats optimaux, utilisez l'huile deux temps qui a été formulée pour moteurs refroidis par air.
- N'utilisez pas d'huile deux temps pour moteurs hors-bord refroidis par eau, appelée huile outboard (désignation TCW).
- N'utilisez pas d'huile pour moteurs à quatre temps.
- Une huile de qualité médiocre ou un mélange huile/carburant trop riche risquent de mettre en péril le fonctionnement du pot catalytique et d'en réduire la durée de vie.
- Le rapport de mélange est de 50:1 (2 %).

Essence (L)	Huile deux temps (L)
5	0,125
10	0,25
15	0,375
20	0,5

Mélange

- Mélangez toujours l'essence et l'huile dans un récipient propre approuvé pour l'essence.
- Commencez toujours par verser la moitié de l'essence à mélanger. Versez ensuite la totalité de l'huile. Mélangez en secouant le récipient. Enfin, versez le reste de l'essence.
- Mélangez (secouez) soigneusement le mélange de carburant avant de faire le plein du réservoir de carburant de l'appareil.

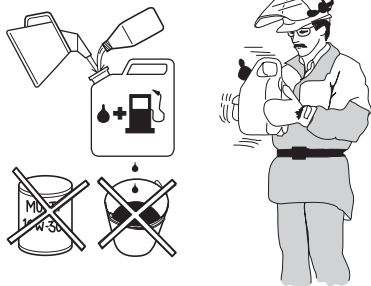

- Ne préparez jamais plus d'un mois de consommation de carburant à l'avance.
- Si l'appareil n'est pas utilisé pendant une longue période, vidangez et nettoyez le réservoir.

⚠ AVERTISSEMENT : le pot d'échappement à catalyseur est très chaud pendant et après le service. Cela est également vrai pour le régime au ralenti. Soyez très attentif aux risques d'incendie, surtout quand vous manipulez des gaz et/ou des substances inflammables.

Remplissage d'essence

⚠ AVERTISSEMENT : les mesures de sécurité ci-dessous réduisent le risque d'incendie :

- Mélangez et versez le carburant à l'extérieur, en l'absence d'étincelles ou de flammes.
- Ne placez jamais d'objet chaud et ne fumez jamais à proximité du carburant.
- Ne faites jamais le plein, moteur en marche.
- Arrêtez toujours le moteur et laissez-le refroidir pendant quelques minutes avant de faire l'appoint en carburant.
- Ouvrez le bouchon du réservoir lentement pour laisser baisser la surpression pouvant régner dans le réservoir.
- Resserrez correctement le bouchon du réservoir de carburant après tout appoint en carburant.
- Éloignez toujours l'appareil de la zone et de la source du plein en carburant avant de le mettre en marche.

Si de l'essence a été renversée. Essayez soigneusement toute trace et laissez les restes d'essence s'évaporer.

Essayez le pourtour des bouchons des réservoirs. Les impuretés dans le réservoir causent des troubles de fonctionnement.

Mélangez bien le carburant en agitant le récipient avant de remplir le réservoir.

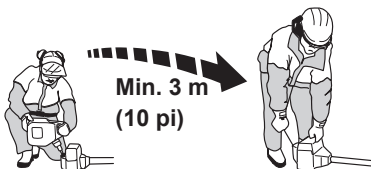

DÉMARRAGE ET ARRÊT

Contrôles avant la mise en marche

- Contrôlez la lame afin de détecter d'éventuelles fissures au niveau des dents et du trou central. Les raisons les plus fréquentes de la présence de fissures sont la formation de coins pointus lors de l'affûtage et l'utilisation d'une lame aux dents émoussées. Si des fissures sont constatées, mettez la lame au rebut.



- Assurez-vous que la bride de support ne présente pas de fissures par suite d'usure ou de serrage trop fort. En cas de fissures, mettez la bride de support au rebut.

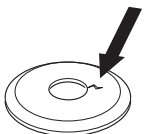

- Assurez-vous que le contre-écrou n'a pas perdu son pouvoir bloquant. Le contre-écrou doit résister à au moins 1,5 Nm. Le couple de serrage du contre-écrou doit être de 35-50 Nm.



- Contrôlez le protège-lame afin de détecter d'éventuels dommages ou fissures. Remplacez le protège-lame s'il a subi des dommages ou s'il présente des fissures.

Contrôlez la tête de désherbage et le carter de protection afin de détecter d'éventuels dommages ou fissures. Remplacez la tête de désherbage ou le carter de protection si l'un ou l'autre a subi des dommages ou présente des fissures.

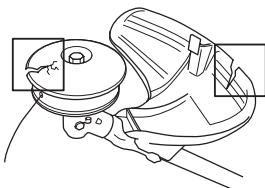

- N'utilisez pas l'appareil sans protection ou avec une protection défectueuse.
- Tous les capots doivent être correctement montés et sans défaut avant le démarrage de l'appareil.

Démarrage et arrêt

- ⚠ AVERTISSEMENT** : Un embrayage complet avec carter d'embrayage et tube de transmission doit être monté avant de démarrer l'appareil, sinon l'embrayage risque de lâcher et de provoquer des blessures personnelles. Éloignez toujours l'appareil de la zone du plein en carburant avant de le mettre en marche. Placez l'appareil sur une surface plane. Assurez-vous que l'équipement de coupe ne risque pas de rencontrer un obstacle. Veillez à ce qu'aucune personne non autorisée ne se trouve dans la zone de travail pour éviter le risque de blessures personnelles graves. Distance de sécurité : 15 mètres (50 pieds).

■ Moteur froid

1. Placez l'interrupteur MARCHE/ARRÊT en position « MARCHE ».
2. Appuyez 10 fois sur la poire d'amorçage. Il n'est pas nécessaire de remplir entièrement la poire d'amorçage de carburant.
3. Amenez le starter en position full choke (haute).
4. Appuyez sur le blocage de l'accélération (B) et sur la gâchette d'accélération (C), puis relâchez.
5. Plaquez l'appareil contre le sol à l'aide de votre main gauche (**ATTENTION** : n'effectuez pas cette opération à l'aide du pied). Saisissez ensuite la poignée du lanceur et tirez lentement sur le câble du démarreur avec votre main droite jusqu'à ce qu'une résistance se fasse sentir (les cliquets d'entraînement s'enclenchent). N'enroulez pas le câble du démarreur autour de votre main.
6. Tirez la poignée du lanceur énergiquement et rapidement jusqu'à ce que le moteur tente de démarrer.
7. Amenez le starter en position ouverte (basse).
8. Appuyez sur le blocage de l'accélération (B) et sur la gâchette d'accélération (C) pendant toutes les étapes restantes.
9. Tirez la poignée du lanceur énergiquement et rapidement jusqu'à ce que le moteur démarre.

REMARQUE ! Ne sortez pas complètement le fil du lanceur et ne lâchez pas la poignée du lanceur avec le fil complètement sorti. Cela pourrait endommager l'appareil.

- ⚠ AVERTISSEMENT** : lorsque le moteur démarre, l'équipement de coupe commence à tourner immédiatement.

10. Une fois que le moteur démarre, laissez-le chauffer pendant 60 secondes.

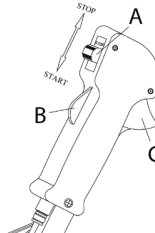

■ Moteur chaud

1. Placez l'interrupteur MARCHE/ARRÊT en position « MARCHE ».
2. Appuyez 10 fois sur la poire d'amorçage. Il n'est pas nécessaire de remplir entièrement la poire d'amorçage de carburant.
3. Amenez le starter en position ouverte (basse).
4. Tirez la poignée du lanceur énergiquement et rapidement jusqu'à ce que le moteur démarre.

■ Arrêt

Arrêtez le moteur en plaçant l'interrupteur MARCHE/ARRÊT (A) en position « ARRÊT ».

MISE EN GARDE : retirez toujours le chapeau de bougie de la bougie lors du montage, contrôle et/ou entretien, afin d'éviter tout démarrage accidentel.

TECHNIQUES DE TRAVAIL

IMPORTANT :

Ce chapitre traite des consignes de sécurité de base lors du travail avec un coupe-herbe. Dans l'éventualité d'une situation rendant la suite du travail incertaine, consultez un expert. Contactez votre atelier d'entretien.

Évitez les tâches pour lesquelles vous ne vous sentez pas suffisamment qualifié.

Avant l'utilisation, il est essentiel de comprendre la différence entre le déblayage forestier, le débroussaillage et le désherbage.

Règles élémentaires de sécurité

- Bien observer la zone de travail :
 - Afin d'éviter qu'aucune personne, aucun animal ou aucun autre facteur ne risque de gêner l'utilisateur de l'appareil.
 - Afin d'éviter que des personnes, des animaux ou autre n'entrent en contact avec l'équipement de coupe ou avec des objets lancés par celui-ci.

MISE EN GARDE : n'utilisez jamais un appareil s'il n'est pas possible d'appeler au secours en cas d'accident.

- N'utilisez pas l'appareil par mauvais temps : brouillard épais, pluie diluvienne, vent violent, grand froid, etc. Travailler par mauvais temps est cause de fatigue et peut même être dangereux : sol glissant, sens de chute imprévisible, etc.
- Assurez-vous de pouvoir vous tenir et vous déplacer en toute sécurité. Repérez les éventuels obstacles en cas de déplacement imprévu : souches, pierres, branchages, fondrières, etc. Observez la plus grande prudence lors de travail sur des terrains en pente.



- Lors des déplacements, arrêtez le moteur. Lors des déplacements longs et des transports, utilisez le dispositif de protection prévu à cet effet.
- Ne placez pas l'appareil sur le sol avec le moteur en marche ou lorsque l'équipement de coupe tourne.

L'ABC de l'éclaircissement

- Utilisez toujours un équipement adéquat.
- Utilisez toujours un équipement correctement adapté.
- Respectez les consignes de sécurité.
- Organisez soigneusement votre travail.
- Lorsque la lame est appliquée sur le tronc, faites toujours tourner le moteur à plein régime.
- Utilisez toujours des lames correctement affûtées.
- Évitez la taille de pierres.
- Ramenez le moteur au régime de ralenti après chaque étape de travail. Laissez le moteur tourner à pleins gaz sans lui faire subir de charge peut endommager sérieusement le moteur.

AVERTISSEMENT : ni l'utilisateur de l'appareil, ni qui que ce soit ne doit essayer de retirer le matériel végétal coupé tant que le moteur ou l'équipement de coupe tourne, sous peine de blessures graves. Arrêtez le moteur et l'équipement de coupe et débranchez le câble de la bougie avant de retirer le matériel végétal qui s'est enroulé autour de l'axe de la lame, sous peine de blessures. Après l'utilisation, le renvoi d'angle peut être chaud pendant un moment. Laissez-la refroidir. Ne la touchez pas pour ne pas risquer de vous brûler.

AVERTISSEMENT : attention aux objets projetés. Portez toujours des protège-yeux homologués. Ne vous penchez pas au-dessus de la protection de l'équipement de coupe. Des cailloux, débris, etc. peuvent être projetés dans les yeux et causer des blessures très graves, voire la cécité. Maintenez à distance toutes personnes étrangères au travail. Les enfants, les animaux, les spectateurs et les collègues de travail doivent rester en dehors de la zone de sécurité à une distance d'au moins 15 mètres (50 pieds). Arrêtez immédiatement l'appareil si une personne s'approche. Ne touchez pas sur vous-même avec l'appareil sans vous assurer d'abord que personne ne se trouve dans la zone de sécurité.

AVERTISSEMENT : il arrive que des branches ou de l'herbe se coincent entre la protection et l'équipement de coupe. Toujours arrêter le moteur avant de procéder au nettoyage.

Débroussaillage avec une lame à herbe

- N'utilisez pas les lames et les couteaux à herbe pour les tiges ligneuses.
- La lame à herbe s'utilise pour tous les types d'herbe haute ou épaisse.
- Fauchez l'herbe d'un mouvement de balancier latéral, le mouvement de droite à gauche constituant la fauche et le mouvement de gauche le retour. Faites travailler la lame du côté gauche (secteur 8h à 12h).

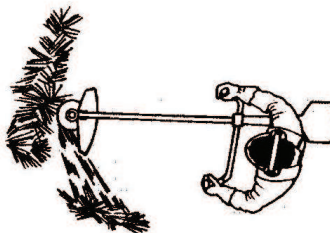

- Si on penche légèrement la lame vers la gauche pendant le débroussaillage, l'herbe coupée est disposée en bandes, ce qui facilite le ramassage, par exemple lors du ratissage.
- Essayez d'adopter un rythme de travail régulier. Adoptez une position stable, les pieds écartés. Faites un pas en avant après le mouvement de retour et reprendre la même position stable.
- Laissez le bol de garde au sol. Son rôle est de protéger la lame contre tout contact avec le sol.

- Respectez les règles suivantes afin d'éviter que les matériaux ne s'enroulent autour de la lame :
 - Travaillez toujours en faisant tourner le moteur à plein régime.
 - Évitez de toucher le matériel végétal coupé au cours du mouvement de retour.
- Arrêtez le moteur, ouvrez le harnais et posez l'appareil par terre avant de rassembler le matériel végétal coupé.

Désherbage avec tête de désherbage

■ Désherbage

- Maintenez la tête de désherbage inclinée juste au-dessus du sol. Le travail est effectué par l'extrémité du fil de coupe. Laissez le fil de coupe travailler à son propre rythme. Ne forcez pas le fil de coupe dans le matériau à couper.

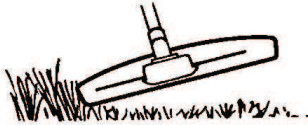

- Le fil de coupe facilite l'enlèvement d'herbe et de mauvaises herbes au pied des murs, clôtures, arbres et massifs fleuris. Cependant, il peut aussi endommager l'écorce des arbres et des broussailles ainsi que les poteaux des clôtures.
- Réduisez les risques d'endommager la végétation en limitant la longueur du fil de coupe à 10-12 cm (4,0-4,75 po) et en réduisant le régime du moteur.
- Lors du désherbage, ne faites pas tourner le moteur tout à fait à plein régime, ceci afin que le fil de coupe dure plus longtemps et que la tête de désherbage s'use moins.

■ Nettoyage par grattage

- La technique du grattage permet d'enlever toute végétation indésirable. Maintenez la tête de désherbage juste au-dessus du sol et inclinez-la. Laissez l'extrémité du fil de coupe battre le sol autour des arbres, poteaux, statues et similaires. **IMPORTANT** : cette technique accélère l'usure du fil de coupe.

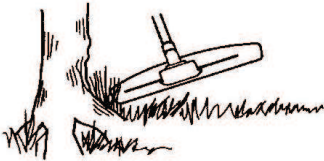

- Le fil de coupe s'use plus vite et doit être déroulé plus souvent au contact de cailloux, briques, béton, clôtures métalliques, etc. qu'au contact d'arbres et de clôtures en bois.

■ Coupe

- Le coupe-herbe est idéal pour atteindre l'herbe aux endroits difficilement accessibles avec une tondeuse ordinaire. Maintenez le fil de coupe parallèlement au sol lors du désherbage. Évitez de presser la tête de désherbage contre le sol, puisque cela risque d'endommager la pelouse et l'appareil.

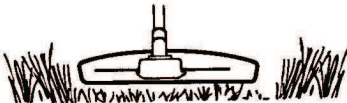

- Évitez de maintenir la tête de désherbage constamment au contact avec le sol en utilisation normale. Un contact permanent peut endommager la tête de désherbage et accélérer son usure.

■ Balayage

- L'effet soufflant du fil rotatif peut être utilisé pour un nettoyage simple et rapide. Maintenez le fil de coupe parallèle et au-dessus des surfaces à balayer, puis baladez l'appareil suivant un mouvement de balancier.

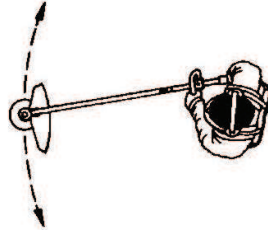

- Lors de la coupe et du balayage, faites tourner à plein régime afin d'obtenir les meilleurs résultats.

⚠ AVERTISSEMENT : ni l'utilisateur de l'appareil, ni qui que ce soit ne doit essayer de retirer le matériel végétal coupé tant que le moteur ou le fil de coupe tourne, sous peine de blessures graves. Arrêtez le moteur et la tête de désherbage et débranchez le câble de la bougie avant de retirer le matériel végétal qui s'est enroulé autour de l'arbre d'entraînement, sous peine de blessures. Après l'utilisation, le renvoi d'angle peut être chaud pendant un moment. Laissez-la refroidir. Ne le touchez pas pour ne pas risquer de vous brûler.

⚠ AVERTISSEMENT : attention aux objets projetés. Travaillez toujours avec des lunettes de protection. Ne vous penchez pas au-dessus de la protection de l'équipement de coupe. Des cailloux, débris, etc. peuvent être projetés dans les yeux et causer des blessures très graves, voire la cécité.

⚠ AVERTISSEMENT : maintenez à distance toutes personnes étrangères au travail. Les enfants, les animaux, les spectateurs et les collègues de travail doivent rester en dehors de la zone de sécurité à une distance d'au moins 15 mètres (50 pieds). Arrêtez immédiatement l'appareil si une personne s'approche.

ENTRETIEN

La durée de vie de l'appareil risque d'être écourtée et le risque d'accidents accru si la maintenance de l'appareil n'est pas effectuée correctement et si les mesures d'entretien et/ou de réparation ne sont pas effectuées de manière professionnelle. Pour plus d'informations, contactez l'atelier d'entretien du revendeur le plus proche.

Sécurité - Appareil/Entretien

Débranchez la bougie avant d'entreprendre une quelconque opération d'entretien.

Schéma d'entretien

La liste ci-dessous indique l'entretien à effectuer sur l'appareil. La plupart des points sont décrits à la section Entretien. L'utilisateur ne peut effectuer que les travaux d'entretien et de révision décrits dans ce manuel d'utilisation. Les mesures plus importantes doivent être effectuées dans un atelier d'entretien agréé. Effectuez un entretien plus fréquemment s'il est extrêmement poussiéreux.

■ Toutes les semaines :

- Nettoyez l'extérieur de l'appareil.
- Contrôlez le bon fonctionnement du blocage de l'accélération et de l'accélérateur.
- Contrôlez le bon fonctionnement de l'interrupteur MARCHE/ARRÊT.
- Assurez-vous que l'équipement de coupe ne tourne pas lorsque le moteur tourne au ralenti.
- Nettoyez le filtre à air. Remplacez si nécessaire.
- Vérifiez que la protection de l'équipement de coupe n'est pas fissurée ou endommagée. Remplacez la protection de l'équipement de coupe si elle a subi des coups ou si elle présente des fissures.
- Assurez-vous que la tête de désherbage est intacte et qu'elle n'est pas fissurée. Au besoin, remplacez la tête de désherbage.
- Vérifiez que le contre-écrou de l'équipement de coupe est serré correctement.
- Assurez-vous que toutes les vis et tous les écrous sont bien serrés.
- Vérifiez qu'il n'y a pas de fuite de carburant du moteur, du réservoir ou des conduits de carburant.

■ Une fois par mois :

- Contrôlez le démarreur et son lanceur.

■ Une fois par an :

- Nettoyez la bougie d'allumage extérieurement. Déposez la bougie et vérifiez la distance entre les électrodes. Ajustez la distance de sorte qu'elle soit de 0,6 mm (0,024 po) ou remplacez la bougie. Assurez-vous que la bougie est dotée d'un antiparasite.
- Nettoyez l'extérieur du carburateur et la zone autour de celui-ci.
- Vérifiez que le renvoi d'angle est au 3/4 rempli de graisse. Au besoin, faites un remplissage d'appoint avec une graisse spéciale.
- Contrôlez que le filtre à carburant n'est pas contaminé ou que le tuyau de carburant ne comporte pas de fissures ou d'autres avaries. Remplacez si nécessaire.
- Inspectez tous les câbles et toutes les connexions.
- Vérifiez l'état d'usure de l'embrayage, des ressorts d'embrayage et du tambour d'embrayage. Faites remplacer si nécessaire dans un atelier d'entretien agréé.
- Remplacez la bougie. Assurez-vous que la bougie est dotée d'un antiparasite.
- Nettoyez ou remplacez la grille antifiamme, si elle est fournie.

Filtre à air

Déposez le capot de filtre et retirez le filtre. Nettoyez le filtre avec de l'eau chaude savonneuse. Rincez abondamment. Assurez-vous que le filtre est sec avant de le remonter.

Un filtre ayant servi longtemps ne peut plus être complètement nettoyé. Le filtre à air doit donc être remplacé à intervalles réguliers. Tout filtre endommagé doit être remplacé immédiatement.

Bougie

L'état de la bougie dépend :

- de l'exactitude du réglage du carburateur ;
- du mauvais mélange de carburant (trop d'huile ou huile inappropriée) ;
- de la propreté du filtre à air.

Ces facteurs peuvent concourir à l'apparition de calamine sur les électrodes, ce qui à son tour entraîne un mauvais fonctionnement du moteur et des démarrages difficiles.

Si la puissance de l'appareil est trop faible, si l'appareil est difficile à mettre en marche ou si le ralenti est irrégulier, commencez toujours par contrôler l'état de la bougie avant de prendre d'autres mesures.

Si la bougie est encrassée, nettoyez-la et vérifiez que l'écartement des électrodes est correct.

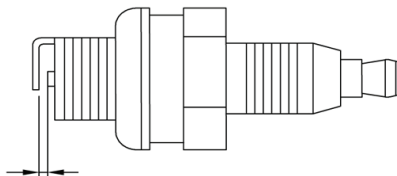

MISE EN GARDE : utilisez toujours le type de bougie spécifié. Une bougie incorrecte peut endommager le piston/le cylindre.

Carburateur

Le réglage de base du carburateur est effectué à l'usine. Le réglage doit être effectué par un technicien qualifié.

Silencieux

Dans certaines régions, les silencieux sont munis d'une grille antifiamme spéciale. Si votre appareil est équipé d'une grille antifiamme, elle doit être contrôlée et, si nécessaire, nettoyée par un atelier d'entretien. Si la grille est abîmée, remplacez-la.

Si la grille est souvent bouchée, ceci peut être dû à un mauvais fonctionnement du pot catalytique. Faites contrôler le silencieux par votre atelier d'entretien. Une grille antifiamme bouchée provoque la surchauffe de l'appareil et la détérioration du cylindre et du piston.

MISE EN GARDE : n'utilisez pas un appareil dont le silencieux est défectueux ou desserré. Vérifiez que les boulons du silencieux sont bien serrés.

Renvoi d'angle

Veillez à ce que le renvoi d'angle soit au 3/4 rempli de graisse pour engrenages. En général, il n'est pas nécessaire de remplacer le lubrifiant du carter, sauf en cas de réparations.

CARACTÉRISTIQUES TECHNIQUES

Moteur	B33 B
Cylindrée (cm ³)	33
Alésage (mm)	36
Course (mm)	32
Régime de ralenti (tr/min)	2 700-3 300
Régime d'emballement maximal recommandé (tr/min)	10 000
Régime de l'arbre sortant (tr/min)	7 000
Puissance moteur max. selon ISO 7293 (kW)	0,9
Silencieux avec pot catalytique	Oui
Système d'allumage réglé en fonction du régime	Oui
Système d'allumage	
Bougie	RCJ6Y
Écartement des électrodes (mm / po)	0,65/0,025
Système de graissage/de carburant	
Capacité du réservoir de carburant (cm ³)	700
Poids	
Poids sans carburant, équipement de coupe et protection (kg)	7,0
Émissions sonores (voir remarque 1)	
Niveau de puissance acoustique, mesuré [dB(A)]	114
Niveau de puissance acoustique, garanti [L _{WA} dB(A)]	117
Niveaux sonores (voir remarque 2)	
Pression sonore équivalente au niveau des oreilles de l'utilisateur, mesurée selon EN/ISO 11806 et ISO 22868 [dB(A)]	
Équipée d'une lame à herbe (d'origine)	94
Équipée d'une tête de désherbage (d'origine)	95
Niveaux de vibrations (voir remarque 3)	
Niveaux de vibrations équivalents (a _{nv,eq}) mesurés au niveau des poignées selon EN ISO 11806 et ISO 22867 (m/s ²)	
Équipée d'une lame à herbe (d'origine), gauche/droite	4,51/4,52
Équipée d'une tête de désherbage (d'origine), gauche/droite	5,83/4,81

Remarque 1 : Émissions sonores dans l'environnement mesurées comme puissance sonore (L_{WA}) selon la directive européenne CE 2000/14/CE. Le niveau de puissance sonore reporté pour la machine a été mesuré avec l'équipement de coupe d'origine qui donne le niveau le plus élevé. Le niveau de puissance sonore garanti diffère du niveau mesuré en cela qu'il prend également en compte la dispersion et les variations d'une machine à l'autre du même modèle, conformément à la directive 2000/14/CE.

Remarque 2 : Les données reportées pour le niveau de pression sonore équivalent pour la machine montrent une dispersion statistique typique (déviation standard) de 1 dB (A).

Remarque 3 : Les données reportées pour le niveau de vibrations équivalent montrent une dispersion statistique typique (déviation standard) de 1 m/s².

B33 B	<ul style="list-style-type: none"> • Trou central des lames/couteaux Ø 25,4 mm • Axe de lame fileté M10 	
Accessoires homologués	Type	Réf. de la protection de l'équipement de coupe
Tête de désherbage	501424312 (fil de 2,5 mm)	501424310
Lame à herbe en métal	501424311 (3 lames 1,4 x 225 x 25,4)	501424310

VERKLARING VAN DE SYMBOLEN

Dit apparaat kan gevaarlijk zijn! Onzorgvuldig of verkeerd gebruik kan leiden tot ernstig letsel.		A-gewogen geluidsdruk niveau op 7,5 meter (25 feet) volgens Australia NSW "Protection of the Environment Operations (Noise Control) Regulation 2008". Deze informatie staat vermeld op het label.	
Lees de gebruikershandleiding zorgvuldig door en zorg dat u de instructies hebt begrepen voordat u de unit gebruikt.		Geluidsemisatie naar de omgeving volgens de richtlijnen van de Europese Gemeenschap. Deze gegevens staan vermeld in het hoofdstuk TECHNISCHE GEGEVENS en op het label.	
Draag altijd:		Dit product voldoet aan de geldende EG-richtlijnen.	
<ul style="list-style-type: none"> veiligheidsschoenen met stalen neuzen en antislipzolen 		Dit product voldoet aan de geldende EAC-richtlijnen.	
<ul style="list-style-type: none"> nauwsluitende kleding, een zware lange broek en lange mouwen 		Dit product voldoet aan de Australische regelgeving voor elektromagnetische compatibiliteit (EMC).	
<ul style="list-style-type: none"> antisliphandschoenen voor zwaar gebruik 		Gebruik loodvrije benzine en tweetaktolie in een mengverhouding van 2% (50:1).	
<ul style="list-style-type: none"> oogbescherming zoals een geventileerde anticondensveiligheidsbril of dito gelaatscherm 			
<ul style="list-style-type: none"> een goedgekeurde veiligheidshelm 			
<ul style="list-style-type: none"> gehoorbescherming (oordoppen of oorkappen) 			
Personen met lang haar moeten (voor hun eigen veiligheid) het haar samenbinden.			
Gebruikers van de unit moeten erop toezien dat er tijdens het werk geen personen of dieren dichterbij dan 15 meter (50 feet) bij de unit komen.			
Waarschuwing voor weggeslingerde en afgeketste voorwerpen.			
Maximale rotatiefrequentie van de spil, tpm.			
Units die zijn uitgerust met een maaiblad kunnen krachtig opzij schieten wanneer het blad in contact komt met vaste voorwerpen (terugslag).			
Een blad kan een arm of been amputeren. Houd personen en dieren altijd op een afstand van minimaal 15 meter (50 feet) van de unit.			
Pijlen waarmee de begrenzing voor bevestiging van de handgreep wordt aangegeven.			

⚠ WAARSCHUWING: De oorspronkelijke vormgeving van de unit mag in geen enkel geval worden gewijzigd zonder toestemming van de fabrikant. Men moet altijd originele onderdelen gebruiken. Niet goedgekeurde wijzigingen en/of niet-originele onderdelen kunnen tot ernstige verwondingen of de dood van zowel gebruiker als omstanders leiden.

⚠ WAARSCHUWING: Een motorzeis, bosmaaier of trimmer kan bij onjuist of slordig gebruik een gevaarlijk gereedschap zijn, dat ernstig letsel of het overlijden van de gebruiker of anderen kan veroorzaken. Het is uiterst belangrijk dat u de inhoud van deze gebruikershandleiding doorleest en begrijpt.

⚠ WAARSCHUWING: Langdurige blootstelling aan lawaai kan leiden tot permanente gehoorbeschadiging. Gebruik daarom altijd goedgekeurde gehoorbescherming.

Lees de gebruiksaanwijzing aandachtig.

WAT IS WAT?

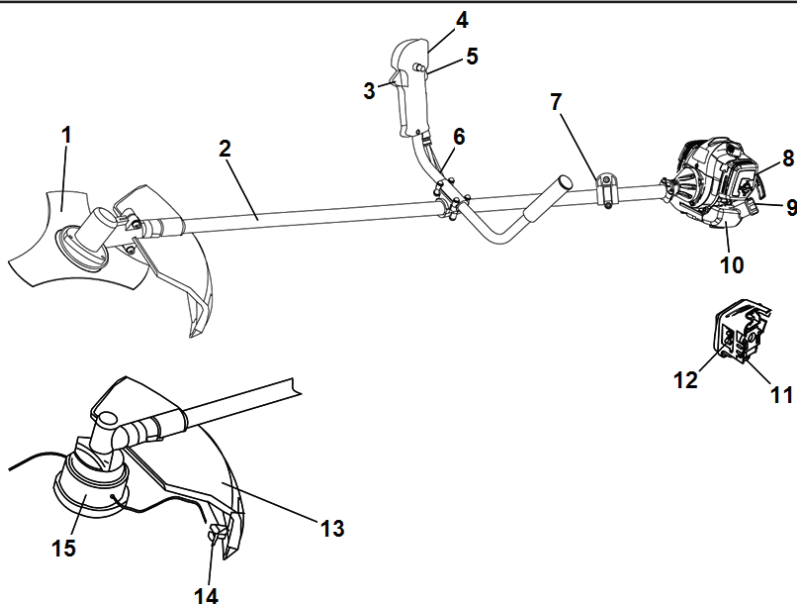

- | | | |
|---------------------------|------------------------|-------------------------------------|
| 1. Grasmaaiblad | 6. Handgreep | 11. Brandstoppomp |
| 2. Aandrijfaseenheid | 7. Klem voor draagstel | 12. Chokehendel |
| 3. Gashendel | 8. Luchtfilterdeksel | 13. Beschermkap voor snijuitrusting |
| 4. START/STOP-schakelaar | 9. Dop benzinetank | 14. Trimdraadsnijder |
| 5. Gashendelvergrendeling | 10. Brandstoftank | 15. Trimmerkop |

ALGEMENE VEILIGHEIDSINSTRUCTIES

WAARSCHUWING

- Een motorzeis, bosmaaier of trimmer kan bij onjuist of slordig gebruik een gevaarlijk gereedschap zijn, dat ernstig letsel of het overlijden van de gebruiker of anderen kan veroorzaken. Het is uiterst belangrijk dat u de inhoud van deze gebruikershandleiding doorleest en begrijpt.
- De machine is uitsluitend bedoeld voor het trimmen en maaien van gras en/of voor gebruik in bossen.
- De enige accessoires die u met deze motoreenheid kunt gebruiken, zijn de maaihelpstukken en snijuitrusting die in het hoofdstuk "TECHNISCHE GEVEGENS" wordt geadviseerd.
- Gebruik de machine nooit wanneer u vermoeid bent, alcohol hebt gedronken, of als u medicijnen gebruikt die uw gezichtsvermogen, beoordelingsvermogen of coördinatie kunnen beïnvloeden.
- Gebruik de machine nooit bij extreme klimaatomstandigheden zoals strenge kou of een zeer warm en/of vochtig klimaat.
- Draag altijd persoonlijke veiligheidsuitrusting. Zie de instructies in het hoofdstuk "Persoonlijke beschermingsmiddelen".
- Gebruik nooit een machine die zo gewijzigd is dat ze niet langer overeenkomt met de originele uitvoering.
- Gebruik nooit een machine die defect is. Volg de onderhouds-, controle- en service-instructies van deze gebruiksaanwijzing. Bepaalde onderhouds- en servicemaatregelen moeten door opgeleide en gekwalificeerde specialisten worden uitgevoerd. Zie de instructies in het hoofdstuk "ONDERHOUD".
- Alle kappen en beschermkappen moeten gemonteerd zijn voor de start. Zorg ervoor dat de bougiekap en kabel niet beschadigd raken. Anders loopt u het risico van elektrische schokken.
- Gebruikers van de machine moeten erop toezien dat er tijdens het werk geen personen of dieren dichterbij dan 15 meter (50 feet) bij de machine komen. Indien meerdere gebruikers op dezelfde werkplek werken, moet een veilige afstand van minimaal 15 meter (50 feet) worden aangehouden.
- Deze machine produceert tijdens bedrijf een elektromagnetisch veld. Dit veld kan onder bepaalde omstandigheden de werking van actieve of passieve medische implantaten verstoren. Om het risico op ernstig of dodelijk letsel te beperken, raden we personen met een medisch implantaat aan om contact op te nemen met hun arts en de fabrikant van het medische implantaat voordat ze deze machine gaan bedienen.

- Het gebruik van defecte snijuitrusting of een verkeerd gevijld blad kan het risico op ongevallen vergroten.
- Sta nooit toe dat kinderen de machine gebruiken of in de buurt van de machine komen. Omdat de machine is uitgerust met een terugverende START/STOP-schakelaar en kan worden gestart op lage snelheid en met weinig kracht op de starthandgreep, kunnen zelfs kleine kinderen onder bepaalde omstandigheden de machine op eigen kracht starten. In dat geval kan er een risico op ernstig persoonlijk letsel bestaan. Verwijder daarom de bougiekap wanneer de machine niet onder toezicht staat.

Persoonlijke beschermingsmiddelen

- Bij het gebruik van de machine moeten altijd goedgekeurde persoonlijke beschermingsmiddelen worden gebruikt. Een persoonlijke beschermingsuitrusting elimineert de risico's niet, maar vermindert de ernst van het letsel als er toch een ongeluk gebeurt. Vraag uw dealer om raad bij de aanschaf van de juiste veiligheidsuitrusting.
- Let op waarschuwingssignalen of geroep wanneer u gehoorbescherming draagt. Doe uw gehoorbescherming altijd af zodra de motor is gestopt.
- Draag een helm als de te kappen struiken hoger zijn dan 2 meter (6 feet).



- Draag gehoorbescherming die het geluid voldoende dempen.



- Gebruik altijd goedgekeurde oogbescherming. Wanneer u een vizier gebruikt moet u ook een goedgekeurde veiligheidsbril gebruiken. Een goedgekeurde veiligheidsbril moet voldoen aan de norm EN 166 in Europa, de norm ANSI Z87 in de Verenigde Staten en de norm CSA Z94 in Canada.
- Draag handschoenen wanneer nodig, bijvoorbeeld wanneer u scherpe delen of voorwerpen aanraakt.
- Gebruik stevige antisliplaarzen.



- Draag kleding van stevige stof.
- Draag geen loszittende kleding die gemakkelijk kan blijven haken in takken en struikgewas.
- Draag altijd een stevige lange broek.
- Draag geen sieraden, korte broek of sandalen en zorg ervoor dat uw voeten niet bloot zijn.
- Zorg ervoor dat uw haar niet lager dan uw schouders hangt.
- U moet een EHBO-kit bij de hand hebben.

Veiligheidsvoorzieningen

In dit hoofdstuk wordt de veiligheidsuitrusting van de unit beschreven, welke functie ze hebben en hoe controles en onderhoud moeten worden uitgevoerd om hun goede werking te waarborgen. In het hoofdstuk "WAT IS WAT?" kunt u zien waar deze onderdelen zich op uw unit bevinden.

De levensduur van de unit kan worden verkort en het risico van ongelukken kan toenemen wanneer het onderhoud niet op de juiste manier wordt uitgevoerd en wanneer service en/of reparaties niet vakkundig worden gedaan. Neem voor meer informatie contact op met de dichtstbijzijnde servicewerkplaats.

BELANGRIJK: Om service en reparaties aan de unit uit te voeren, moet u een speciale opleiding hebben. Dit geldt met name voor de veiligheidsuitrusting van de unit. Als de unit één van de volgende controles niet goed doorstaat, moet u ermee naar uw servicewerkplaats gaan. Als u één van onze producten koopt, garandeert dit dat de reparaties en service door een vakman kunnen worden uitgevoerd. Als u uw unit hebt gekocht bij één van onze dealers die geen servicewerkplaats heeft, vraag hem dan waar de dichtstbijzijnde erkende werkplaats is.

! WAARSCHUWING: Gebruik de unit niet wanneer de veiligheidsuitrusting defect is.

Volg de bedienings-, onderhouds- en service-instructies in dit hoofdstuk op. Als uw unit een van deze controles niet doorstaat, moet u contact opnemen met uw servicewerkplaats om uw unit te laten repareren.

■ Gashendelvergrendeling

De gashendelvergrendeling is geconstrueerd om onopzettelijke activering van de gashendel te voorkomen. Wanneer de vergrendeling in het handvat wordt gedrukt (= wanneer men het handvat vasthoudt) wordt de gashendel ontkoppeld. Wanneer u het handvat loslaat, gaan zowel de gashendel als de gashendelvergrendeling terug naar hun respectievelijke beginposities.

Controleer of de gashendel is vergrendeld wanneer de gashendelvergrendeling in de beginpositie staat. Druk de gashendelvergrendeling in en controleer of hij teruggaat naar de beginpositie wanneer u deze loslaat.

Controleer of de gashendel en de gashendelvergrendeling vrij lopen en of hun terugspringveren goed werken.

Terwijl u de unit op volle toeren laat draaien, laat u de gashendel los en controleert u of de snijuitrusting stopt en blijft stilstaan. Als de snijuitrusting draait wanneer de gashendel in de stationaire stand staat, moet de stationaire stand van de carburateur worden gecontroleerd.

■ START/STOP-schakelaar

Zorg ervoor dat de motor wordt uitgeschakeld wanneer de START/STOP-schakelaar in de "STOP"-stand wordt gezet.

■ Beschermkap voor snijuitrusting

Deze beschermkap voorkomt dat losse voorwerpen in de richting van de gebruiker worden geslingerd. De beschermkap voorkomt tevens dat de gebruiker in aanraking komt met de snijuitrusting.

Controleer of de beschermkap niet beschadigd is en geen barsten vertoont. Vervang de beschermkap als ze gebarsten is of slagen te verduren gehad heeft.

Gebruik altijd de gespecificeerde beschermkap voor die specifieke snijuitrusting. Zie het hoofdstuk "TECHNISCHE GEGEVENS".

! WAARSCHUWING: Onder geen beding mag snijuitrusting worden gebruikt zonder dat een goedgekeurde beschermkap is gemonteerd. Zie het hoofdstuk "TECHNISCHE GEGEVENS". Indien een verkeerde of defecte beschermkap wordt gemonteerd, kan dit ernstige verwondingen veroorzaken.

Het gebruik van een verkeerd gewikkelde draad of verkeerde snijuitrusting verhoogt het trillingsniveau.

WAARSCHUWING: Als men teveel wordt blootgesteld aan trillingen, kan dit tot bloedvat- en zenuwbeschadigingen leiden bij personen die een slechte bloedsomloop hebben. Consulteer uw dokter wanneer u symptomen heeft die wijzen op te grote blootstelling aan trillingen. Dergelijke symptomen zijn o.a. een doof gevoel, gevoelloosheid, tintelingen, een prikkelend gevoel, pijn, krachtverlies, veranderingen van huidskleur of conditie van de huid. Deze symptomen komen meestal voor op vingers, handen of polsen. De risico's kunnen bij lage temperaturen toenemen.

■ Snelontgrendeling van het draagstel

Aan de voorkant van het draagstel zit een goed bereikbare snelontgrendeling waarmee u zich in noodsituaties snel van de unit en het draagstel kunt ontdoen.

Zie de instructies in het hoofdstuk "Aanpassen van het draagstel".

Controleer of de riemen van het draagstel juist zitten. Wanneer het draagstel en de unit afgesteld zijn, moet u controleren of de snelontgrendeling van het draagstel werkt.

■ Geluiddemper

De geluiddemper is ontworpen om het geluid van de unit te reduceren, en om de uitlaatgassen van de gebruiker weg te richten.

LET OP: De geluiddemper is uitgerust met een katalysator om de uitlaatgassen te reduceren.

In sommige regio's is het vereist dat de geluiddemper is voorzien van een vonkenvanger. Controleer of de geluiddemper van uw unit is uitgerust met een dergelijke vanger.

Voor geluiddempers is het erg belangrijk dat de controle-, onderhouds- en service-instructies worden opgevolgd. Gebruik de unit niet wanneer de geluiddemper defect is.

Controleer regelmatig of de geluiddemper vastzit in de unit.

WAARSCHUWING: Tijdens het gebruik en een tijdje daarna is de geluiddemper met katalysator erg warm. Dit geldt ook bij stationair draaien. Aanraking kan brandwonden aan de huid veroorzaken. Denk om het brandgevaar.

WAARSCHUWING: De binnenkant van de geluiddemper bevat chemicaliën die kankerverwekkend kunnen zijn. Vermijd contact met deze elementen wanneer de carburateur is beschadigd.

WAARSCHUWING: De uitlaatdampen van de motor bevatten koolmonoxide, dat koolmonoxidevergiftiging kan veroorzaken. Start of gebruik de unit daarom niet in gesloten ruimtes, of op slecht geventileerde plekken.

WAARSCHUWING: De uitlaatdampen van de motor zijn heet en kunnen vonken bevatten die brand kunnen veroorzaken. Start de unit daarom niet in gesloten ruimtes of in de buurt van licht ontvlambaar materiaal.

■ Borgmoer

Voor een bepaald type snijuitrusting worden borgmoeren gebruikt bij het vastzetten.

Bij montage draait u de moer tegen de rotatie-richting van de snijuitrusting. Bij verwijderen draait u de moer los in de rotatie-richting van de snijuitrusting. (De moer heeft links schroefdraad.) Draai de moer vast met een dopsleutel.

Bij het los- en vastdraaien van de bladmoer zou u zich kunnen verwonden aan de tanden van het blad. Zorg er daarom altijd voor dat uw hand door de beschermkap van de snijuitrusting wordt afgeschermd bij dit werk. Dit is makkelijker bij gebruik van een voldoende lange dopsleutel.

De nylon borging van de borgmoer mag niet zo versleten zijn dat ze met de vingers vast- of losgeschroefd kan worden. De borging moet een weerstand bieden van ten minste 1,5 Nm (1,1 ft lb). De moer moet worden vervangen nadat deze ca. 10 keer los en vast is gedraaid.

Snoei-uitrusting

In dit hoofdstuk wordt behandeld hoe u door het juiste onderhoud en door het juiste type snijuitrusting te gebruiken:

- Het terugslagrisico vermindert.
- Een optimaal maaieresultaat krijgt.
- De levensduur van de snijuitrusting verlengt.

BELANGRIJK:

- Gebruik een snijuitrusting alleen samen met de door ons aanbevolen beschermkappen. Zie het hoofdstuk "TECHNISCHE GEGEVENS".
- Zie de instructies voor de snijuitrusting voor het correct invoeren van de draad en de keuze van de juiste draaddiameter.
- Houd de snijtanden van het blad goed en juist geslepen. Volg daarvoor onze aanbevelingen op. Zie ook de instructie op de verpakking van het blad.
- Zorg ervoor dat de schrancking correct is. Volg onze instructies en gebruik de aanbevolen vijlmal.

WAARSCHUWING: Schakel altijd de motor uit voor u aan de snijuitrusting begint te werken. Controleer of de snijuitrusting volledig tot stilstand is gekomen. Koppel de kabel van de bougie los.

WAARSCHUWING: Gebruik van een defecte snijuitrusting of een verkeerd geslepen blad verhoogt het terugslagrisico.

■ Grasmaaibladen en trimmerkoppen

Grasmaaiblad en grasmes zijn bedoeld om te worden gebruikt voor het maaien van dikker gras.

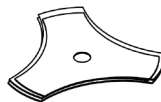

Een trimmerkop is bedoeld voor het trimmen van gras.

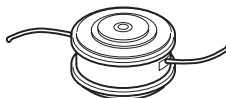

■ Basisregels

Gebruik een snijuitrusting alleen samen met de door ons aanbevolen beschermkappen. Zie het hoofdstuk "TECHNISCHE GEGEVENS".

Houd de snijtanden van het blad goed en juist geslepen. Volg onze instructies en gebruik de aanbevolen vijlmal. Een verkeerd geslepen of beschadigd blad verhoogt het risico op ongelukken.

Controleer de snijuitrusting op beschadigingen en barsten. Een beschadigde snijuitrusting moet altijd worden vervangen.

■ Scherpen van grasmes en grasmaaiblad

Zie de verpakking van de snijuitrusting voor scherpen op de juiste wijze. Het blad en mes moeten met een platte vijl met enkele kapping gevijld worden.

Vijl alle snijvlakken evenveel bij om de balans te bewaren.

WAARSCHUWING: Gooi een verbogen, scheef, gebarsten, gebroken of op andere wijze beschadigd blad altijd weg. Probeer een scheef blad niet te stellen om dit opnieuw te gebruiken. Gebruik uitsluitend originele bladen van het voorgeschreven type.

■ Trimmerkop

BELANGRIJK: Zorg er altijd voor dat de trimmerdraad stevig en gelijkmatig rond de trommel wordt gewikkeld, anders ontstaan er mogelijk schadelijke trillingen in de unit.

Gebruik uitsluitend de gespecificeerde snijuitrusting. Zie het hoofdstuk "TECHNISCHE GEGEVENS".

In het algemeen heeft een kleinere unit kleine trimmerkoppen nodig en omgekeerd. Dit omdat bij maaien met een draad de motor de draad radiaal van de trimmerkop moet toevoeren en bovendien bestand moet zijn tegen de weerstand van het gras dat gemaaid wordt.

De lengte van de draad is eveneens belangrijk. Een langere draad vereist een groter motorvermogen dan een korte, ook al is de diameter van de draad even groot.

Zorg ervoor dat het mes dat op de trimmerbeschermer zit, niet beschadigd is. Het wordt gebruikt om de draad op de juiste lengte af te snijden.

Om de levensduur van de draad te verlengen, kunt u hem een paar dagen in water leggen. De draad wordt dan taaier en gaat langer mee.

MONTEREN

OPMERKING: Controleer of het apparaat correct is gemonteerd, zoals weergegeven in deze gebruikershandleiding.

Handgreep monteren

1. Plaats de handgreep zoals aangegeven. Monteer de bevestigingsonderdelen volgens tekening.

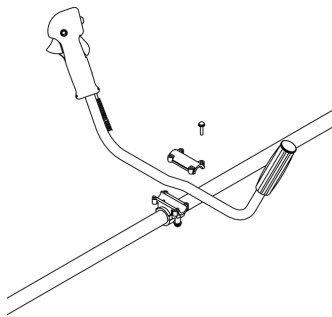

2. Trek het draagstel aan en hang de unit aan de ophanghaak.
3. Voer een laatste afstelling uit zodat de unit zich in een prettige werkstand bevindt wanneer deze aan het draagstel hangt.
4. Zet alle koppelingen goed vast.



■ Montage van beschermkap

Bevestig de beschermkap met drie schroeven aan de tandwielkast zoals getoond in de afbeelding. Zorg ervoor dat de opening (A) in de zijkant van de beschermkap in lijn ligt met de uitsparing (B) in de flens van de tandwielkast.

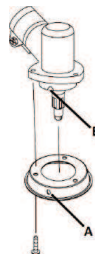

■ Montage van snijuitrusting

WAARSCHUWING: Bij het monteren van de snijuitrusting is het zeer belangrijk dat de geleiden van de meenemer/steunflens op de juiste manier in de middelste opening van de snijuitrusting terechtkomt. Verkeerd gemonteerde snijuitrusting kan ernstige en/of dodelijke verwondingen veroorzaken.

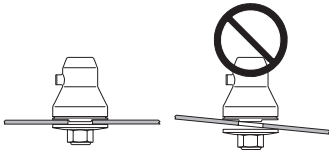

⚠ WAARSCHUWING: Onder geen beding mag snijuitrusting worden gebruikt zonder dat een goedgekeurde beschermkap is gemonteerd. Zie het hoofdstuk Technische gegevens. Indien een verkeerde of defecte beschermkap wordt gemonteerd, kan dit ernstige verwondingen veroorzaken.

■ Montage van trimmerbeschermkap

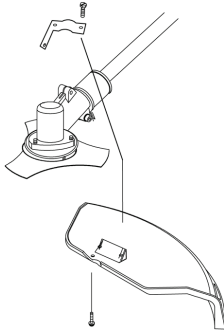

1. Monteer de beschermkap op de steel met de geleverde steun voor de beschermkap en de schroeven.
2. Draai de bouten vast.

■ Montage van trimmerkop

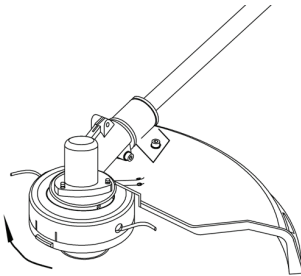

1. Breng de opening in de adapterplaat in lijn met de opening in de as en breng blokkeergereedschap aan.
2. Draai de trimmerkop op de as (draai rechtsom) totdat deze vastzit.
3. Verwijder het blokkeergereedschap.

■ Montage van grasmaaiblad

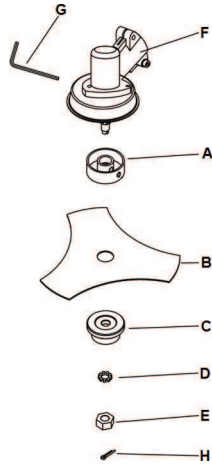

1. Monteer de bovenste houder (A), het grasmaaiblad (B), de onderste houder (C) en de ring (D) in de volgorde zoals getoond in de afbeelding.
2. Monteer de moer (E). Draai de moer met de hand linksom totdat deze handvast zit. De moer heeft linkse schroefdraad.
3. Breng de opening van de tandwielkast (F) en de bovenste houder in lijn met elkaar en steek de inbussleutel (G) erin.
4. Gebruik een moersleutel om de moer linksom te draaien totdat deze goed vastzit. Het aanhaalmoment van de borgmoer moet 35-50 Nm zijn.
5. Breng de borgpen (H) aan.

Het draagstel en de bosmaaier afstellen

⚠ WAARSCHUWING: Wanneer u met een bosmaaier werkt, moet deze altijd stevig vastgehaakt worden in het draagstel. Anders kunt u de bosmaaier niet veilig bedienen en uzelf of anderen verwonden. Gebruik geen draagstel met een defecte snelontgrendeling.

■ Veiligheidsontgrendeling

Vooran zit een makkelijk bereikbare snelontgrendeling. Gebruik deze in een noodsituatie waarbij u zich snel moet bevrijden uit het draagstel en van de unit.

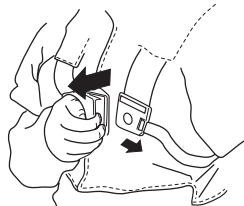

■ Gelijkmattige schouderbelasting

Een goed afgesteld draagstel en goed afgestelde unit maken uw werk er een stuk gemakkelijker op. Pas het draagstel aan voor een goede werkhouding. Span de zijriemen zo aan dat het gewicht gelijkmatig over beide schouders wordt verdeeld.



■ Gebruik van de ophangingsring

Bevestig het draagstel aan de ophangingsring bij het gebruik van grasmaaibladen.

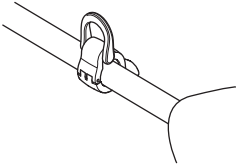

■ De juiste hoogte

Vellen van kleine bomen

Bij maaien in het bos moet de unit zo in het draagstel worden gedragen dat de snijuitrusting iets naar voren neigt in verhouding tot de grond.

Stel de hoogte af met de riem aan de ophanghaak op het draagstel.



Grasmaaien

Bij grasmaaien moet de unit zo in het draagstel worden gedragen dat de snijuitrusting parallel met de grond is.



■ Het juiste evenwicht

Vellen van kleine bomen

De machine wordt gebalanceerd door het ophangoog op de machine naar voren of naar achteren te verplaatsen. De machine heeft de juiste balans wanneer hij loodrecht aan de ophanghaak hangt. Zo kan het risico dat u een steen raakt minder worden, wanneer u de handgreep moet loslaten.

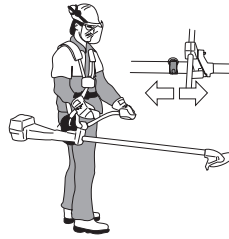

Grasmaaien

Laat het blad op de geschikte maaihoogte balanceren, dicht bij de grond.



BRANDSTOFHANTERING

Brandstofveiligheid

Start de unit niet:

- Als u er brandstof op gemorst heeft. Neem alle gemorste brandstof af en laat de benzineresten verdampen.
- Als u brandstof op uzelf of op uw kleding gemorst heeft, trek schone kleding aan. Was de lichaamsdelen die in contact zijn geweest met brandstof. Gebruik water en zeep.
- Als de unit brandstof lekt. Controleer de tankdop en de brandstofleidingen regelmatig op lekkage.

■ Transport en opbergen

- Bewaar en vervoer de unit en brandstof zo, dat eventuele lekkage en dampen niet in contact kunnen komen met vonken of open vuur, bijvoorbeeld van elektrische machines, elektrische motoren, stopcontacten/schakelaars, verwarmingsketels e.d.
- Bij opslag en vervoer van brandstof moeten altijd speciaal voor dat doel bestemde en goedgekeurde tanks worden gebruikt.
- Als de unit gedurende lange tijd niet gebruikt zal worden, moet de brandstoftank worden leeggemaakt. Vraag bij uw tankstation of bij de gemeente waar u de afgetapte brandstof kwijt kan.
- Zorg ervoor dat de unit goed is schoongemaakt en dat een volledige servicebeurt is gegeven voor een lange periode van stalling.
- De transportbescherming van de snijuitrusting moet tijdens vervoer of opslag van de unit altijd zijn aangebracht.
- Zet de unit vast tijdens transport.

⚠ WAARSCHUWING: Wees voorzichtig bij het hanteren van brandstof. Denk aan de brand-, explosie- en inademingsrisico's.

Brandstof

⚠ WAARSCHUWING: Brandstof en brandstofdampen zijn zeer brandgevaarlijk en kunnen bij inademing en contact met de huid leiden tot ernstig letsel. Wees daarom voorzichtig wanneer u met brandstof werkt en zorg voor goede luchtventilatie bij de brandstofhantering.

LET OP: De unit is uitgerust met een tweetaktmotor en moet altijd worden gebruikt met een mengsel van benzine en tweetaktmotorolie. Om zeker te zijn van de juiste mengverhouding, is het erg belangrijk dat u de oliehoeveelheid steeds nauwkeurig afmeet. Als u kleine brandstofhoeveelheden mengt, hebben zelfs kleine afwijkingen van de juiste oliehoeveelheid een grote invloed op de mengverhouding.

■ Benzine

LET OP: Gebruik altijd met olie gemengde kwaliteitsbenzine van minimaal 90 octaan (RON). Als uw unit is uitgerust met een katalysator (zie hoofdstuk Technische gegevens) dient u altijd een mengsel van loodvrije benzine/olie van goede kwaliteit te gebruiken. Gelode benzine beschadigt de katalysator.



- Het aanbevolen laagste octaangehalte is 90 (RON). Indien u de motor gebruikt met benzine met een lager octaangetal dan 90, kan het zogenaamde pingelen voorkomen. Hierdoor stijgt de motortemperatuur wat tot zware motorbeschadigingen kan leiden.
 - Als men voortdurend met een hoog toerental werkt, is het aan te raden een hoger octaangehalte te gebruiken.
 - Er mag brandstof gemengd met ethanol (maximaal E10) worden gebruikt. Het gebruik van brandstoffen met een hoger percentage ethanol dan in E10 zal leiden tot slechte motorprestaties en kan schade aan de motor veroorzaken.
- ### ■ Tweetaktolie
- Voor het beste resultaat en de beste werking moet u tweetaktolie gebruiken die ontwikkeld is voor luchtgekoelde motoren.
 - Gebruik geen tweetaktolie die bedoeld is voor watergekoelde buitenboordmotoren, zogenaamde outboardoil (aangeduid met TCW).
 - Gebruik geen olie die is bedoeld voor viertaktmotoren.
 - Een lage oliekwaliteit of een te rijk olie/brandstofmengsel kan de functie van de katalysator op het spel zetten en de levensduur verminderen.
 - De mengverhouding bedraagt 50:1 (2%).

Benzine (L)	Tweetaktolie (L)
5	0,125
10	0,25
15	0,375
20	0,5

Mengen

- Meng de benzine en olie altijd in een schone jerrycan die goedgekeurd is voor benzine.
- Begin altijd met de helft van de benzine die gemengd moet worden erin te gieten. Giet er daarna de gehele oliehoeveelheid bij. Meng (schud) het brandstofmengsel. Giet er de resterende hoeveelheid benzine bij.
- Meng (schud) het brandstofmengsel goed voor u de brandstoftank van de unit vult.

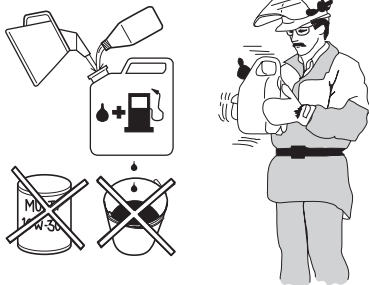

- Meng niet meer brandstof dan voor 1 maand nodig is.
- Als u de unit gedurende een langere tijd niet gebruikt, moet u de brandstoftank leegmaken en hem schoonmaken.

⚠ WAARSCHUWING: De katalysatorgeluiddemper wordt erg heet, zowel tijdens het gebruik als na het stoppen. Dit geldt ook bij stationair draaien. Wees oplettend op brandgevaar, vooral bij hantering vlakbij brandgevaarlijke stoffen en/of gassen.

Brandstof tanken

⚠ WAARSCHUWING: Om het risico op brand te verminderen, moet u de volgende voorzorgsmaatregelen nemen:

- Brandstof moet u buitenshuis mengen en bijvullen, uit de buurt van vonken of vlammen.
- Rook niet of plaats geen warme voorwerpen in de buurt van de brandstof.
- Schakel altijd de motor uit vóór het tanken.
- Stop de motor en laat hem vóór het tanken enkele minuten afkoelen.
- Open de dop van de tank voorzichtig wanneer u wilt tanken zodat eventuele overdruk langzaam verdwijnt.
- Draai de dop van de tank goed vast na het tanken.
- Verwijder de unit altijd van de plaats waar is getankt en van de brandstofopslagplaats, voordat u de unit start.

Als u er brandstof op gemorst hebt. Neem alle gemorste brandstof af en laat de benzineresten verdampen.

Maak de dop van de tank en de directe omgeving goed schoon. Maak de omgeving rond de tankdop schoon.

Zorg ervoor dat de brandstof goed gemengd is door de jerrycan te schudden voor u de tank vult.

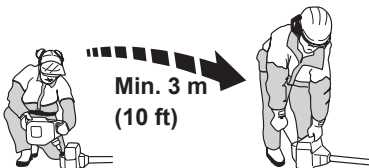

STARTEN EN STOPPEN

Controle voor het starten

- Controleer het blad op barsten bij de middelste opening of bij de tandbodems. De barsten ontstaan meestal doordat er tijdens het vijlen scherpe hoeken ontstaan zijn in de tandbodems of doordat men het blad gebruikt heeft met botte tanden. Als het blad barsten vertoont, moet het onmiddellijk vervangen worden.



- Controleer de steunflens op barsten die het gevolg kunnen zijn van materiaalmoetheid of te hard aanhalen. De steunflens moet vervangen worden als hij barsten vertoont.

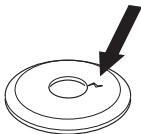

- Let erop dat de borgmoer zijn borgkracht niet verliest. De borging van de moer moet een borgmoment van ten minste 1,5 Nm hebben. Het aanhaalmoment van de borgmoer moet 35-50 Nm zijn.



- Controleer de bladbeschermkap op beschadigingen en barsten. Vervang de bladbeschermkap indien deze terugslag te verduren heeft gehad of barsten vertoont.

Controleer de trimmerkop en de trimmerbeschermkap op beschadigingen en barsten. Vervang de trimmerkop of de trimmerbeschermkap indien deze terugslag te verduren hebben gehad of barsten vertonen.

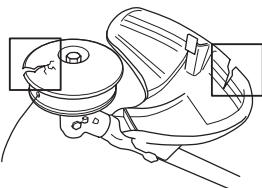

- Gebruik de unit niet zonder beschermkap of een defecte beschermkap.
- Alle kappen moeten zonder gebreken zijn en moeten juist gemonteerd zijn voordat de machine wordt gestart.

Starten en stoppen

- ⚠ WAARSCHUWING:** Start de unit nooit voordat de koppeling, het koppelingsdeksel en de steel volledig zijn gemonteerd, anders kunnen er onderdelen losraken en letsel veroorzaken. Verwijder de unit altijd van de plaats waar is getankt, voordat u de machine start. Plaats de unit op een vaste ondergrond. Let erop dat de snijuitrusting geen voorwerp kan raken. Zorg ervoor dat zich geen onbevoegden binnen het werkgebied bevinden, anders bestaat er gevaar van ernstig letsel. De veiligheidsafstand bedraagt 15 meter (50 feet).

■ Koude motor

- Zet de START/STOP-schakelaar (A) in de "START"-stand.
- Het balgje voor extra brandstof toevoer 10 maal indrukken. Het balgje voor extra brandstof toevoer hoeft niet volledig gevuld te zijn met brandstof.
- Zet de chokehendel volledig open in de stand full choke (bovenste stand).
- Knijp de gashendelvergrendeling (B) en de gashendel (C) in en laat ze los.
- Druk de behuizing van de unit met uw linkerhand tegen de grond (**LET OP:** Niet met uw voet.). Pak de starthendel stevig vast, trek met uw rechterhand langzaam aan het startkoord totdat u enige weerstand voelt (de startpalletjes grijpen in). Wikkel het startkoord niet rond uw hand.
- Trek snel en krachtig aan de starthendel totdat de motor probeert te starten.
- Zet de chokehendel in de open stand (onderste stand).
- Knijp de gashendelvergrendeling (B) en de gashendel (C) volledig in tijdens de resterende stappen.
- Trek snel en krachtig aan de starthendel totdat de motor start.

LET OP! Trek het starterkoord niet volledig uit en laat de starthendel niet zomaar los wanneer het volledig uitgetrokken is. Dit kan tot beschadigingen van de unit leiden.

- ⚠ WAARSCHUWING:** Na het starten van de motor begint de snijuitrusting onmiddellijk te draaien.

- Zodra de motor start, laat u de motor 60 seconden warmdraaien.

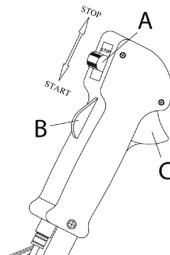

■ Warme motor

- Zet de START/STOP-schakelaar (A) in de "START"-stand.
- Het balgje voor extra brandstof toevoer 10 maal indrukken. Het balgje voor extra brandstof toevoer hoeft niet volledig gevuld te zijn met brandstof.
- Zet de chokehendel in de open stand (onderste stand).
- Trek snel en krachtig aan de starthendel totdat de motor start.

■ Stoppen

Stop de motor door de START/STOP-schakelaar (A) in de "STOP"-stand te zetten.

LET OP: Om een ongewenste start te voorkomen, moet de bougiekap altijd van de bougie worden gehaald bij montage, controle en/of onderhoud.

ARBEIDSTECHNIEK

BELANGRIJK:

In dit gedeelte worden de basisveiligheidsregels beschreven voor het werken met trimmers. Wanneer u in een situatie belandt waarin u niet goed weet hoe u verder te werk moet gaan, moet u een expert raadplegen. Neem contact op met uw servicedealer.

Gebruik de machine nooit voor taken waarvoor u niet voldoende gekwalificeerd bent.

Voordat u de machine gaat gebruiken, moet u begrijpen wat het verschil is tussen bos maaien, gras maaien en gras trimmen.

Basisveiligheidsregels

- Controleer de omgeving:
 - Om ervoor te zorgen dat u de controle over uw unit niet kunt verliezen vanwege omstanders, dieren of een andere reden.
 - Om te voorkomen dat mensen, dieren en overigen in contact komen met de snijuitrusting of geraakt worden door losse voorwerpen die weggeslingerd worden door de snijuitrusting.

LET OP: Gebruik de unit nooit zonder de mogelijkheid hulp in te roepen in geval van nood.

- Gebruik de unit niet in ongunstige weersomstandigheden, bijv. bij dichte mist, hevige regen, harde wind, hevige koude enz. Werken in slechte weersomstandigheden is vermoeiend en kan tot extra gevaarlijke situaties leiden, zo kan de grond glad zijn, de wind de valrichting beïnvloeden enz.
- Zorg ervoor dat u veilig kunt gaan en staan. Controleer of er eventuele hindernissen zijn als u onverwacht snel moet kunnen weggelopen (wortels, stenen, takken, kuilen, greppels enz.). Wees extra voorzichtig wanneer u op hellend terrein werkt.



- Schakel de motor uit voordat u zich verplaatst. Als het om een langere verplaatsing en vervoer gaat, moet u de transportbescherming gebruiken.
- Leg de unit niet neer terwijl de motor of de snijuitrusting draait.

Basisregels van het trimmen/maaien

- Gebruik altijd de juiste uitrusting.
- Zorg ervoor dat de uitrusting altijd juist afgesteld en aangepast is.
- Volg de veiligheidsvoorschriften.
- Organiseer het werk goed.
- Zorg ervoor dat het blad op volle toeren draait voor u begint.
- Gebruik altijd goed scherpe bladen.
- Vermijd stenen.
- Laat na elke stap van het werkproces de motor stationair draaien. Als de motor langdurig op volle toeren draait zonder dat hij belast wordt kan dit tot ernstige beschadigingen van de motor leiden.

⚠ WAARSCHUWING: Noch de gebruiker van de unit noch iemand anders mag proberen het maaisel of het afgesneden materiaal te verwijderen wanneer de motor of de snijuitrusting draait, omdat dit tot ernstig letsel kan leiden. Stop de motor en de snijuitrusting en koppel de kabel los van de bougie voordat u materiaal verwijderd dat zich rondom de bladas heeft gewikkeld, omdat anders risico van letsel bestaat. De haakse tandwieloverbrenging kan zeer warm worden tijdens het gebruik en nog geruime tijd warm blijven na gebruik. Laat de machine afkoelen. U kunt brandwonden oplopen als u deze aanraakt.

⚠ WAARSCHUWING: Kijk uit voor wegschietende objecten. Gebruik altijd goedgekeurde oogbescherming. Leun niet over de beschermkap van de snijuitrusting. Stenen, afval, enzovoort kunnen omhoog schieten in uw ogen en blindheid of ernstig letsel veroorzaken. Houd onbevoegden op afstand. Kinderen, dieren, toeschouwers en helpers moeten zich buiten de veiligheidszone van 15 m (50 feet) bevinden. Schakel de unit onmiddellijk uit indien iemand dichterbij komt. Draai de unit niet rond zonder eerst te controleren of er achter u niet iemand zich in de veiligheidszone bevindt.

⚠ WAARSCHUWING: Soms raken takken of gras bekneeld tussen de beschermkap en de snijuitrusting. Stop altijd eerst de motor voordat u deze verwijdert.

Grasmaaien met grasmaaiblad

- Grasmaaibladen en grasmessen mogen niet gebruikt worden bij houtachtige stammen.
- Voor alle soorten hoog of sterk gras wordt een grasmaaiblad gebruikt.
- Het gras wordt gemaaid met pendelende bewegingen naar de zijkanten, waarbij de beweging van rechts naar links het maaimotoer is en de beweging van links naar rechts de retourbeweging. Laat de linker kant van het blad werken (tussen 8 en 12 uur).

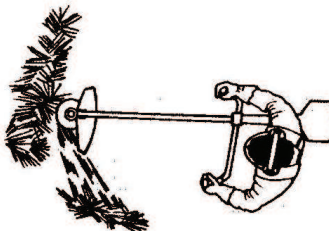

- Indien het blad tijdens het grasmaaien een ietsje schuin naar links wordt gehouden, wordt het gras in een streng gelegd, hetgeen het verzamelen makkelijker maakt bijv. bij harken.
- Probeer om ritmisch te werken. Sta stevig met uw voeten uit elkaar. Beweeg na de retourbeweging naar voren en sta vervolgens weer stevig stil.
- Laat de steunkop licht op de grond rusten. Deze is speciaal bedoeld om te voorkomen dat het blad in de grond snijdt.

- Verklein het risico dat het materiaal rond het blad wordt gewonden door de volgende regels op te volgen:
 - Werk altijd met vol gas.
 - Vermijd tijdens de retourbeweging het pasgemaaide materiaal.
- Schakel de motor uit, maak het draagstel los en zet de unit op de grond voordat u het gemaaide materiaal verzamelt.

Gras trimmen met trimmerkop

■ Trimmen

- Houd de trimmerkop vlak boven de grond en schuin. Het werk wordt gedaan door het uiteinde van de draad. Laat de trimmerdraad het werk doen in zijn eigen tempo. Duw de trimmerdraad niet in het te maaien gedeelte.

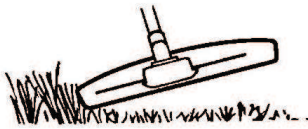

- De draad verwijdert zonder problemen gras en onkruid naast muren, omheiningen, bomen en bloemperken. De draad kan echter ook de tere schors van bomen en struiken en de paaltjes van omheiningen beschadigen.
- Verminder het risico van beschadiging van planten door de draad in te korten tot 10-12 cm (4,0-4,75 inch) en het motoroerental te verminderen.
- Bij het trimmen mag u niet vol gas geven opdat de draad langer meegaat en de trimmerkop minder slijt.

■ Schoonschrapen

- Met de schraaptechniek kan men alle ongewenste begroeiing verwijderen. Houd de trimmerkop vlak boven de grond en enigszins scheef. Laat het uiteinde van de draad tegen de grond slaan rondom bomen, palen, standbeelden, enz. **BELANGRIJK:** Deze techniek veroorzaakt grotere slijtage van de draad.

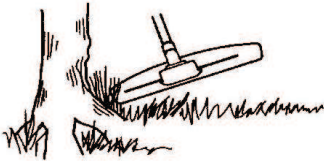

- Wanneer u tegen stenen, bakstenen, beton, metalen omheiningen enz. werkt, slijt de draad sneller en moet deze vaker worden aangevoerd dan wanneer hij in contact komt met bomen en houten omheiningen.

■ Maaien

- De trimmer is ideaal voor het maaien van gras op plaatsen waar men met een gewone gazonmaaier moeilijk bij komt. Houd tijdens het maaien de draad parallel met grond. Duw de trimmerkop niet tegen de grond omdat dit het gazon en de unit kan beschadigen.

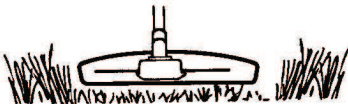

- Tijdens normaal maaien mag de trimmerkop niet voortdurend in contact komen met de grond. Een dergelijk voortdurend contact kan tot beschadigingen en slijtage van de trimmerkop leiden.

■ Schoonvegen

- Het ventilatoreffect van de roterende draad kan worden gebruikt om snel en gemakkelijk schoon te vegen. Houd de draad parallel met en boven de oppervlakken die schoongeveegd moeten worden en beweeg de unit heen en weer.

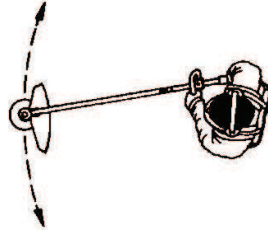

- Bij het maaien en vegen moet u vol gas geven om het beste resultaat te verkrijgen.

! WAARSCHUWING: Noch de gebruiker van de unit noch iemand anders mag proberen het maaisel of het afgesneden materiaal te verwijderen wanneer de motor of de draad van de trimmer draait, omdat dit tot ernstig letsel kan leiden. Stop de motor en de trimmerkop en koppel de kabel los van de bougie voordat u materiaal verwijdert dat zich rondom de aandrijfas heeft gewikkeld, omdat anders risico van letsel bestaat. De haakse tandwieloverbrenging kan zeer warm worden tijdens het gebruik en nog geruime tijd warm blijven na gebruik. Laat de machine afkoelen. U kunt brandwonden oplopen als u deze aanraakt.

! WAARSCHUWING: Kijk uit voor wegschietende objecten. Draag altijd oogbescherming. Leun niet over de beschermkap van de snijuitrusting. Stenen, afval, enzovoort kunnen omhoog schieten in uw ogen en blindheid of ernstig letsel veroorzaken.

! WAARSCHUWING: Houd onbevoegden op afstand. Kinderen, dieren, toeschouwers en helpers moeten zich buiten de veiligheidszone van 15 m (50 feet) bevinden. Schakel de unit onmiddellijk uit indien iemand dichterbij komt.

ONDERHOUD

De levensduur van de unit kan worden verkort en het risico van ongelukken kan toenemen wanneer het onderhoud niet op de juiste manier wordt uitgevoerd en wanneer service en/of reparaties niet vakkundig worden gedaan. Indien u meer informatie nodig hebt, verzoeken wij u contact op te nemen met de dichtstbijzijnde servicedealer.

Veiligheid apparaat / onderhoud

Koppel eerst de bougie los voordat u onderhoudswerkzaamheden gaat uitvoeren.

Technische gegevens

Hieronder volgt een lijst van het onderhoud dat aan de unit moet worden uitgevoerd. De meeste punten staan beschreven in het hoofdstuk Onderhoud. De gebruiker mag alleen die onderhouds- en servicewerkzaamheden uitvoeren die in deze gebruiksaanwijzing worden beschreven. Verdergaande werkzaamheden moeten door een erkende servicewerkplaats worden uitgevoerd. Voer vaker onderhoudswerkzaamheden uit wanneer vaak onder zeer stoffige omstandigheden wordt gewerkt.

■ **Wekelijks:**

- Maak de buitenkant van de unit schoon.
- Controleer of de gashendelvergrendeling en de gashendel goed werken uit veiligheidsoogpunt.
- Controleer of de START/STOP-schakelaar correct werkt.
- Controleer of de snijuitrusting niet roteert bij stationair draaien.
- Maak het luchtfilter schoon. Vervang indien nodig.
- Controleer of de beschermkap voor de snijuitrusting niet beschadigd is en geen barsten vertoont. Vervang de beschermkap voor de snijuitrusting als deze gebarsten is of aan slagbelasting blootgesteld is geweest.
- Controleer of de trimmerkop onbeschadigd is en geen barsten vertoont. Vervang de trimmerkop indien nodig.
- Controleer of de borgmoer van de snijuitrusting goed is vastgedraaid.
- Controleer of de bouten en moeren vastgedraaid zijn.
- Controleer of er geen brandstof uit de motor, tank of brandstofleidingen lekt.

■ **Maandelijks:**

- Controleer de starter en het starterkoord.

■ **Jaarlijks:**

- Maak de bougie uitwendig schoon. Verwijder hem en controleer de afstand tussen de elektroden. Stel de afstand in op 0,6 mm (0,024 inch) of vervalg de bougie. Zorg ervoor dat de bougie zog. radio-ontstoring heeft.
- Maak de buitenkant van de carburateur en de directe omgeving van de carburateur schoon.
- Controleer of de haakse overbrenging voor 3/4 gevuld is met smeermiddel. Vul indien nodig bij met speciaal vet.
- Controleer of het brandstoffilter niet is verontreinigd en of de brandstofleiding geen barsten of andere defecten vertoont. Vervang indien nodig.
- Controleer alle kabels en aansluitingen.
- Controleer de koppeling, de koppelingsveren en koppelingstrommel op slijtage. Laat deze, indien nodig, bij een erkende servicewerkplaats vervangen.
- Bougie vervangen. Zorg ervoor dat de bougie zog. radio-ontstoring heeft.

- Reinig of vervang de vonkenvanger, indien geleverd.

Luchtfilter

Verwijder het luchtfilterdeksel en het filter. Maak het schoon in een warm sopje van water en zeep. Spoel grondig. Controleer of het filter droog is voor u het terugplaatst.

Na een lange gebruiksperiode kan het luchtfilter niet meer worden gereinigd. Daarom moet het filter regelmatig vervangen worden. Een beschadigd luchtfilter moet altijd vervangen worden.

Bougie

De volgende factoren zijn van invloed op de conditie van de bougie:

- een onjuiste afstelling van de carburateur.
- een verkeerd brandstofmengsel (te veel of verkeerde olie).
- een vuil luchtfilter.

Deze factoren veroorzaken afzettingen op de elektroden van de bougie, wat tot motordefecten en startmoeilijkheden kan leiden.

Wanneer de unit te weinig vermogen heeft, moeilijk start of onregelmatig stationair draait, dient u altijd eerst de bougie te controleren voor u andere maatregelen neemt.

Maak de bougie schoon als deze vuil is en controleer of de afstand tussen de elektroden correct is.

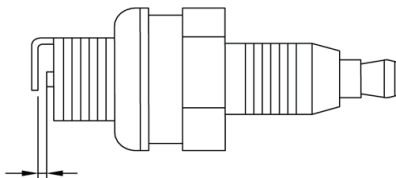

LET OP: Gebruik altijd het gespecificeerde bougietype. Andere types kunnen de zuiger/cilinder beschadigen.

Carburateur

Tijdens het testen in de fabriek wordt de basisafstelling van de carburateur uitgevoerd. De afstelling moet worden uitgevoerd door een gekwalificeerde monteur.

Geluiddemper

In sommige regio's zijn bepaalde geluiddempers voorzien van een speciale vonkenvanger. Indien uw unit is voorzien van een vonkenvanger, moet deze worden gecontroleerd en, indien nodig, door een servicedealer worden gereinigd. Als de vonkenvanger is beschadigd, moet deze worden vervangen.

Indien het gas vaak verstopt is, kan dit erop duiden dat de werking van de katalysator is afgenomen. Neem contact op met uw servicedealer voor controle van de geluiddemper. Met verstopt gas raakt de unit oververhit. Dat leidt tot schade aan de cilinder en zuiger.

LET OP: Gebruik de unit niet wanneer de geluiddemper defect is of loszit. Controleer of de bouten van de geluiddemper goed vastzitten.

Hoekoverbrenging

Zorg ervoor dat de hoekoverbrenging voor 3/4 gevuld is met tandwielvet. Het smeermiddel in het transmissiehuis moet normaal gezien alleen vervangen worden in geval van een reparatie.

TECHNISCHE GEGEVENS

	B33 B
Motor	
Cilinderinhoud (cm ³)	33
Cilinderdiameter (mm)	36
Slaglengte (mm)	32
Stationair toerental (tpm)	2700-3300
Aanbevolen max. hoog stationair toerental (tpm)	10000
Toerental van uitgaande as (tpm)	7000
Max. motorvermogen volgens ISO 7293 (kW)	0,9
Geluiddemper met katalysator	Ja
Een toerentalgeregeld ontstekingssysteem	Ja
Ontstekingssysteem	
Bougie	RCJ6Y
Afstand tussen de elektroden (mm/inch)	0,65 / 0,025
Brandstof-/smeersysteem	
Inhoud brandstoftank (cm ³)	700
Gewicht	
Gewicht, zonder brandstof, snijuitrusting en beschermkap (kg)	7,0
Geluidsemissies (zie opmerking 1)	
Geluidsvermogeniveau, gemeten [dB(A)]	114
Geluidsvermogeniveau, gegarandeerd [L _{WA} dB(A)]	117
Geluidsniveaus (zie opmerking 2)	
Equivalent geluidsdrukniveau op oorhoofde van de gebruiker, gemeten in overeenstemming met EN/ISO 11806 en ISO 22868 [dB(A)]	
Uitgerust met grasmaaiblad (origineel)	94
Uitgerust met trimmerkop (origineel)	95
Trillingsniveaus (zie opmerking 3)	
Equivalent trillingsniveau (a _{hw,eq}) bij de handgreep, gemeten in overeenstemming met EN ISO 11806 en ISO 22867 (m/s ²)	
Uitgerust met grasmaaiblad (origineel), links/rechts	4,51 / 4,52
Uitgerust met trimmerkop (origineel), links/rechts	5,83 / 4,81





















Opmerking 1: Geluidsemissie naar de omgeving gemeten als geluidsvermogen (L_{WA}) volgens EG-richtlijn 2000/14/EG. Het gerapporteerde geluidsvermogeniveau voor de machine is gemeten met de originele snijuitrusting die het hoogste niveau geeft. Het verschil tussen gegarandeerd en gemeten geluidsvermogen is dat het gegarandeerde geluidsvermogen ook spreiding in het meetresultaat omvat en de verschillen tussen de verschillende machines van hetzelfde model conform Richtlijn 2000/14/EG.

Opmerking 2: De gerapporteerde gegevens voor een vergelijkbaar geluidsdrukniveau voor de machine vertonen een typische statistische spreiding (standaardafwijking) van 1 dB(A).

Opmerking 3: De gerapporteerde gegevens voor een vergelijkbaar trillingsniveau vertonen een typische statistische spreiding (standaardafwijking) van 1 m/s².

B33 B	<ul style="list-style-type: none"> • Centrumopening in bladen/messen, Ø 25,4 mm • Schroefdraad bladas M10 	
Goedgekeurde accessoires	Type	Snijuitrusting: beschermkap, onderdeelnr.
Trimmerkop	501424312 (2,5 mm draad)	501424310
Metalen grasmaaiblad	501424311 (1,4 x 225 x 25,4 3-blad)	501424310

EXPLICACIÓN DE LOS SÍMBOLOS

<p>Esta unidad puede ser peligrosa. El uso imprudente o inadecuado puede causar lesiones graves o incluso mortales.</p>		<p>Nivel de presión acústica A a 7,5 metros (25 pies) de acuerdo con ley NSW "Protection of the Environment Operations (Noise Control) Regulation 2008" de Australia. Estos datos se especifican en la etiqueta.</p>	
<p>Lea detenidamente el manual de instrucciones y asegúrese de entender su contenido antes de utilizar la unidad.</p>		<p>Las emisiones sonoras en el entorno según la directiva de la Comunidad Europea. Estos datos se indican en el apartado DATOS TÉCNICOS y en la etiqueta.</p>	
<p>Utilice siempre:</p> <ul style="list-style-type: none"> Calzado de seguridad con puntera de acero y suelas antideslizante Ropa ajustada, pantalones largos y gruesos, y mangas largas Guantes resistentes antideslizantes Protección ocular, como gafas protectoras antiempañamiento con ventilación o protector facial Casco de protección homologado Barreras de sonido (tapones para los oídos o amortiguadores) para proteger los oídos 		<p>Este producto cumple con la directiva CE vigente.</p>	
<p></p>		<p>Este producto cumple con la directiva EAC vigente.</p>	
<p></p>		<p>Este producto es conforme a la normativa australiana sobre compatibilidad electromagnética (EMC).</p>	
<p></p>		<p>Utilice gasolina sin plomo y aceite para motores de dos tiempos mezclados en una proporción de 2% (50:1).</p>	
<p></p>			
<p></p>			
<p>Las personas con el cabello largo se lo deben recoger (por razones de seguridad).</p>		<p>ADVERTENCIA: Bajo ninguna circunstancia debe modificarse la configuración original de la unidad sin autorización del fabricante. Utilice siempre recambios originales. Las modificaciones y/o la utilización de accesorios no autorizados pueden ocasionar accidentes graves o incluso la muerte del operador o de terceros.</p>	
<p>El usuario de la unidad debe asegurarse de que ninguna persona o animal se acerque a menos de 15 metros durante el trabajo.</p>		<p>ADVERTENCIA: Una desbrozadora, quita arbustos o recortadora puede ser una herramienta peligrosa si se utiliza de manera errónea o descuidada, y provocar heridas graves o mortales al usuario o a otras personas. Es sumamente importante que lea y comprenda el contenido de este manual de instrucciones.</p>	
<p>Tenga cuidado con los objetos que salgan despedidos de o rebotados.</p>		<p>ADVERTENCIA: La exposición prolongada al ruido puede causar daños crónicos en el oído. Por consiguiente, use siempre protectores auriculares homologados.</p>	
<p>Frecuencia de rotación máxima del eje, en rpm.</p>		<p>Lea detenidamente el manual de instrucciones.</p>	
<p>Las unidades equipadas con hojas pueden salir despedidas violentamente hacia un lado cuando la hoja entra en contacto con un objeto fijo (lanzada de hoja).</p> <p>Una hoja puede amputar un brazo o una pierna. Mantenga siempre a las personas y los animales a, como mínimo, 15 metros de distancia de la unidad.</p>			
<p>Marcas de flechas que indican los límites para montar el manillar.</p>			

COMPONENTES

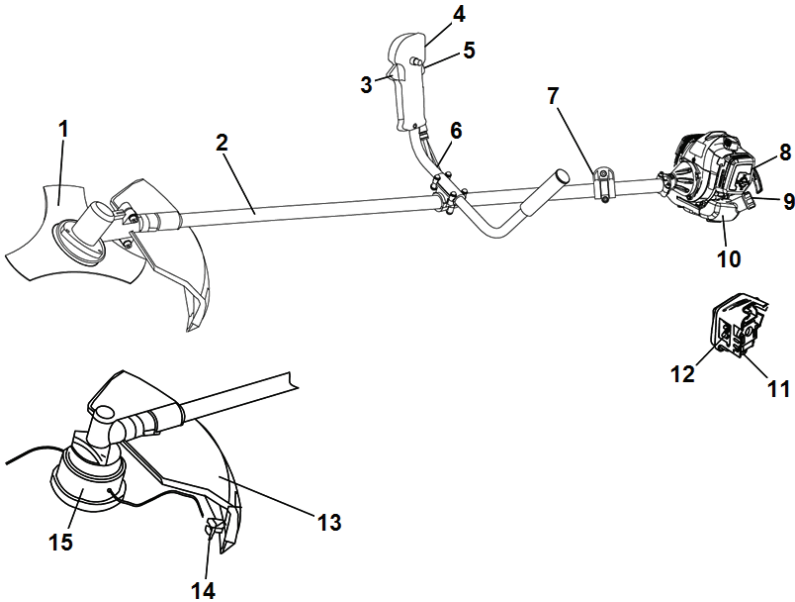

- | | | |
|---|--------------------------------------|------------------------------------|
| 1. Hoja de hierba | 6. Manillar | 11. Bomba de combustible |
| 2. Conjunto del eje propulsor | 7. Abrazadera del arnés | 12. Control del estrangulador |
| 3. Control del acelerador | 8. Tapa del filtro de aire | 13. Protección del equipo de corte |
| 4. Interruptor START/STOP (Arranque/parada) | 9. Tapón del depósito de combustible | 14. Hoja de corte del hilo |
| 5. Fiaador del acelerador | 10. Depósito de combustible | 15. Cabezal de corte |

INSTRUCCIONES GENERALES DE SEGURIDAD

ADVERTENCIA

- Una desbrozadora, quita arbustos o recortadora puede ser una herramienta peligrosa si se utiliza de manera errónea o descuidada, y provocar heridas graves o mortales al usuario o a otras personas. Es sumamente importante que lea y comprenda el contenido de este manual de instrucciones.
- La máquina está destinada únicamente al recorte de hierba, desbroce de hierba y/o desbroce forestal.
- Los únicos accesorios que puede acoplar al motor como fuente propulsora son los equipos de corte que nosotros recomendamos en el apartado «DATOS TÉCNICOS».
- Nunca utilice la máquina si está cansado, si ha ingerido alcohol o si toma medicamentos que puedan afectarle la vista, su capacidad de discernimiento o la coordinación.
- Nunca utilice la máquina en condiciones atmosféricas extremas como frío intenso o clima muy caluroso y/o húmedo.
- Utilice el equipo de protección personal. Vea las instrucciones bajo el título «Equipo de protección personal».
- No utilice nunca una máquina que haya sido modificada de modo que ya no coincida con la configuración original.
- No utilice nunca una máquina defectuosa. Siga las instrucciones de mantenimiento, control y servicio de este manual. Algunas medidas de mantenimiento y servicio deben ser efectuadas por especialistas formados y cualificados. Consulte las instrucciones del apartado «MANTENIMIENTO».
- Todas las cubiertas y protecciones deben estar montadas antes del arranque. Controle que la pipa de la bujía y el cable de encendido estén en buenas condiciones. Pueden producirse descargas eléctricas.
- El usuario de la máquina debe asegurarse de que ninguna persona o animal se acerque a menos de 15 metros durante el trabajo. Si varios usuarios trabajan en el mismo lugar, la distancia de seguridad debe ser de, por lo menos, 15 metros.
- Esta máquina genera un campo electromagnético durante el funcionamiento. En determinadas circunstancias, este campo puede interferir con implantes médicos activos o pasivos. Para reducir el riesgo de lesiones graves o letales, las personas que utilizan implantes médicos deben consultar con su médico y con el fabricante del implante médico antes de emplear esta máquina.
- Un equipo de corte defectuoso o una hoja mal afilada aumentan el riesgo de accidentes.

- No permita nunca que los niños utilicen la máquina ni permanezcan cerca de ella. Dado que el interruptor START/STOP (Arranque/parada) de la máquina tiene retorno por muelle y se puede arrancar con poca velocidad y fuerza en la empuñadura de arranque, incluso niños pequeños pueden, en determinadas circunstancias, lograr la fuerza necesaria para arrancar la máquina. Ello puede comportar riesgo de daños personales graves. Por consiguiente, saque la pipa de la bujía cuando va a dejar la máquina sin vigilar.

Equipo de protección personal

- Para trabajar con la máquina debe utilizarse un equipo de protección personal homologado. El equipo de protección personal no elimina el riesgo de lesiones, pero reduce su efecto en caso de accidente. Pida a su distribuidor que le asesore en la elección del equipo.
- Cuando use protectores auriculares permanezca siempre atento a señales o llamadas de advertencia. Quitese siempre la protección de oídos en cuanto se detenga el motor.
- Utilice un casco si la maleza que va a despejar mide más de 2 metros (6 pies).



- Utilice protección para los oídos que reduzca el ruido lo suficiente.



- Se debe utilizar siempre protección ocular homologada. Si se utiliza visor, deben utilizarse también gafas protectoras homologadas. Las gafas protectoras homologadas deben cumplir la norma EN 166 en Europa, ANSI Z87 en los Estados Unidos y CSA Z94 en Canadá.
- Utilice guantes cuando sea necesario, por ejemplo al tocar piezas u objetos afilados.
- Use botas antideslizantes y sólidas.



- Use ropas de material resistente a los desgarros.
- No lleve ropa suelta que pueda quedar atrapada en los arbustos y ramas.
- Use siempre pantalones largos gruesos.
- No trabaje con joyas, pantalones cortos, sandalias ni los pies descalzos.
- Recójase el pelo de modo que quede por encima del nivel de los hombros.
- Tenga un botiquín de primeros auxilios disponible.

Funciones de seguridad

En este capítulo se describen los componentes de seguridad de la unidad, su función y el modo de efectuar la supervisión y el mantenimiento para garantizar un funcionamiento óptimo. En cuanto a la ubicación de estos componentes en su unidad, vea el apartado «COMPONENTES».

La vida útil de la unidad puede acortarse y el riesgo de accidentes puede aumentar si el mantenimiento de la unidad no se hace de forma adecuada y si los trabajos de servicio y/o reparación no se efectúan de forma profesional. Para más información, consulte con el taller de servicio oficial más cercano.

IMPORTANTE: Todos los trabajos de servicio y reparación de la unidad requieren una formación especial. Esto es especialmente cierto en lo que respecta al equipo de seguridad de la unidad. Si la unidad no pasa alguno de los controles indicados a continuación, acuda a su taller de servicio local. La compra de alguno de nuestros productos le garantiza que puede recibir un mantenimiento y servicio profesional. Si ha adquirido la unidad en un punto de compra que no es uno de nuestros concesionarios de servicio, pregúnteles por el taller de servicio más cercano.

⚠ ADVERTENCIA: Nunca utilice una unidad con componentes de seguridad defectuosos.

Siga las instrucciones de mantenimiento, control y servicio de este apartado. Si la unidad no pasa cualquiera de estas pruebas, póngase en contacto con el taller de servicio para repararla.

■ Fijador del acelerador

El fijador del acelerador está diseñado para impedir la activación involuntaria del acelerador. Cuando se oprime el fijador en el mango (es decir, cuando se agarra el mango), se libera el acelerador. Cuando se suelta el mango, el acelerador y el fijador vuelven a sus posiciones originales.

Compruebe que el acelerador esté bloqueado cuando el fijador está en su posición inicial.

Apriete el fijador del acelerador y compruebe que vuelva a su posición de partida al soltarlo.

Compruebe que el acelerador y el fijador se muevan con facilidad y que funcionen sus muelles de retorno.

Cuando utilice la unidad a aceleración máxima, suelte el acelerador y compruebe que el equipo de corte se detiene y permanece inmóvil. Si el equipo de corte gira con el acelerador en ralentí, se debe controlar la regulación del carburador para ralentí.

■ Interruptor START/STOP (Arranque/parada)

Asegúrese de que el motor se pare cuando se mueve el botón START/STOP (Arranque/parada) a la posición "STOP" (Parada).

■ Protección del equipo de corte

Esta protección tiene por fin evitar que el usuario reciba el impacto de objetos desprendidos. La protección evita también que el usuario entre en contacto con el equipo de corte.

Controle que la protección no esté dañada y que no tenga grietas. Cambie la protección si ha estado expuesta a golpes o si tiene grietas.

Utilice siempre la protección especificada para cada equipo de corte en particular. Vea el apartado «DATOS TÉCNICOS».

⚠ ADVERTENCIA: Bajo ninguna circunstancia se puede utilizar un equipo de corte sin haber montado antes la protección recomendada. Consulte el apartado «DATOS TÉCNICOS». Si se monta una protección incorrecta o defectuosa, esto puede causar daños personales graves.

El uso de un hilo mal enroscado o del equipo de corte incorrecto aumenta el nivel de vibraciones.

⚠ ADVERTENCIA: La sobreexposición a las vibraciones puede provocar problemas circulatorios y dolencias de carácter nervioso, especialmente en personas con patologías circulatorias. Acuda a un médico si nota síntomas corporales que puedan relacionarse con la sobreexposición a las vibraciones. Ejemplos de tales síntomas son la pérdida de sensibilidad, el hormigueo, las «puznadas», el dolor, la pérdida o reducción de la fuerza normal o los cambios en el color y la superficie de la piel. Estos síntomas se presentan normalmente en dedos, manos y muñecas. El riesgo puede ser mayor a bajas temperaturas.

■ Liberación rápida del arnés

Hay un sistema de liberación rápida del arnés en la parte delantera, de fácil acceso, en caso de que surja una emergencia por la que necesite liberarse de la unidad y el arnés.

Vea las instrucciones del apartado «Ajuste del arnés».

Controle que las correas del arnés están correctamente colocadas. Una vez ajustados el arnés y la unidad, compruebe que el sistema de liberación rápida del arnés funciona correctamente.

■ Silenciador

El silenciador está diseñado para amortiguar el ruido y para apartar del usuario los gases de escape.

ATENCIÓN: El silenciador está equipado con un catalizador diseñado para reducir los gases de escape.

En algunas regiones se requiere que el silenciador esté dotado de una red apagachispas. Compruebe si el silenciador de su unidad la tiene.

Para el silenciador, es sumamente importante seguir las instrucciones de control, mantenimiento y servicio de la unidad. Nunca utilice una unidad con un silenciador defectuoso.

Compruebe regularmente que el silenciador está firmemente fijado a la unidad.

⚠ ADVERTENCIA: La obturación de la rejilla produce el sobrecalentamiento del motor, con el riesgo consiguiente de averías graves. Lo mismo rige para la marcha en ralentí. Su contacto puede quemar la piel. Tenga en cuenta el peligro de incendio.

⚠ ADVERTENCIA: El interior del silenciador contiene sustancias químicas que pueden ser cancerígenas. Evite el contacto con estas sustancias si se daña el silenciador.

⚠ ADVERTENCIA: Los gases del motor contienen monóxido de carbono que puede provocar intoxicación. Nunca arranque ni haga funcionar la unidad en ambientes cerrados, o cuando no exista una buena circulación de aire.

⚠ ADVERTENCIA: Los gases de escape del motor están calientes y pueden contener chispas que pueden provocar un incendio. Nunca arranque la unidad en interiores o cerca de material inflamable.

■ Tuerca de seguridad

Para fijar determinados equipos de corte se utiliza una tuerca de seguridad.

Para el montaje, apriete la tuerca girándola en sentido contrario al sentido de rotación del equipo de corte. Para el desmontaje, afloje la tuerca girándola en el sentido de rotación del equipo de corte (la tuerca tiene rosca a izquierdas). Apriete la tuerca con la llave de cubo.

Al aflojar y apretar la tuerca de la hoja, existe el riesgo de lesiones por cortes con los dientes de la hoja. Por lo tanto, asegúrese de que la mano está resguardada por la protección del equipo de corte al hacer esto. Utilice siempre una llave de cubo con un eje lo suficientemente largo para resultar seguro.

El forro de nilón del interior de la tuerca de seguridad no debe estar tan gastado que se pueda apretar con los dedos. El forro debe soportar debe ofrecer una resistencia de al menos 1,5 Nm (1,1 ft lb). La tuerca debe sustituirse después de haberla apretado unas 10 veces.

Equipo de corte

Este capítulo describe cómo Ud., con un mantenimiento correcto y utilizando el equipo de corte adecuado, podrá:

- Reducir la propensión a las lanzadas de hoja de la máquina.
- Obtener un resultado de corte óptimo.
- Aumentar la duración del equipo de corte.

IMPORTANTE:

- Utilice solamente el equipo de corte con la protección recomendada. Consulte el apartado «DATOS TÉCNICOS».
- Lea las instrucciones del equipo de corte para montar correctamente el hilo y elegir el diámetro de hilo correcto.
- Mantenga los dientes de corte de la hoja afilados y en buen estado. Siga las recomendaciones. Lea también las instrucciones en el envase de la hoja.
- Mantenga los dientes correctamente triscados. Siga nuestras instrucciones y utilice el calibrador de limado recomendado.

⚠ ADVERTENCIA: Detenga el motor antes de trabajar con alguna parte del equipo de corte. Compruebe que el equipo de corte ha dejado de girar completamente. Desconecte el cable de encendido de la bujía.

⚠ ADVERTENCIA: Un equipo de corte defectuoso o una hoja mal afilada aumentan el riesgo de reculadas.

■ Hojas para hierba y cabezales de corte

La hoja y la cuchilla para hierba están destinadas a desbrozar hierba más gruesa.



El cabezal de corte está destinado a recortar la hierba.

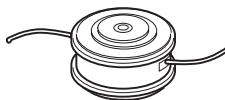

■ Reglas básicas

Utilice solamente el equipo de corte con la protección recomendada. Consulte el apartado «DATOS TÉCNICOS».

Mantenga los dientes de corte de la hoja afilados y en buen estado. Siga nuestras instrucciones y utilice el calibrador de limado recomendado. Una hoja mal afilada o dañada aumenta el peligro de accidentes.

Revise el equipo de corte para ver si está dañado o agrietado. Un equipo de corte dañado debe reemplazarse siempre.

■ Afilado de hojas y cortadoras para hierba

Para afilar correctamente el equipo de corte, lea las instrucciones en el envase. La hoja y la cuchilla se afilan con una lima plana de picadura sencilla.

Lime todos los dientes por igual para conservar el equilibrio.

⚠ ADVERTENCIA: Cambie siempre la hoja si la misma está doblada, torcida, agrietada, quebrada o dañada de algún otro modo. No trate nunca de enderezar una hoja torcida para volver a utilizarla. Utilice únicamente hojas originales del tipo recomendado.

■ Cabezal de corte

IMPORTANTE: Observe siempre que el hilo de corte esté enrollado en forma firme y uniforme al rodillo, de lo contrario la unidad producirá vibraciones que pueden ser perjudiciales para la salud.

Utilice únicamente los equipos de corte especificados. Consulte el apartado «DATOS TÉCNICOS».

En general, una unidad pequeña requiere un cabezal de corte pequeño y viceversa. Esto se debe a que, al cortar con hilo, el motor debe lanzarlo radialmente hacia afuera desde el cabezal de corte y vencer la resistencia de la hierba que se va a cortar.

La longitud del hilo también es importante. Un hilo más largo requiere mayor potencia del motor que uno corto, con el mismo diámetro del hilo.

Compruebe que la cuchilla que hay en la protección de la recortadora esté intacta. Se utiliza para cortar el hilo a la largura correcta.

Para prolongar la vida útil del hilo, se puede poner en remojo un par de días. De esta manera el hilo se refuerza y dura más.

MONTAJE

NOTA: Asegúrese de que la máquina está montada correctamente como se muestra en este manual.

Montaje del manillar

1. Coloque el manillar como muestra la figura. Coloque las piezas de sujeción como indica la figura.

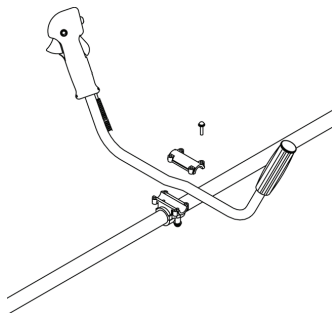

2. Póngase el arnés y cuelgue la unidad del gancho de sujeción.
3. Realice un ajuste final para obtener una postura de trabajo cómoda con la unidad colgada en el arnés.
4. Apriete bien todas las sujeciones.



■ Montaje de la protección de seguridad

Fije la protección de seguridad en la caja de engranajes con tres tornillos, tal y como se muestra. Asegúrese de que el orificio (A) en el lateral de la protección de seguridad quede alineado con la ranura (B) de la brida de la caja de engranajes.

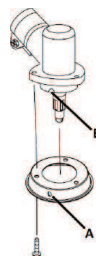

■ Montaje del equipo de corte

⚠ ADVERTENCIA: Al montar el equipo de corte es sumamente importante que la guía del disco de arrastre/brida de apoyo quede bien colocada en el orificio central del equipo de corte. Un equipo de corte mal montado puede causar daños personales graves y/o mortales.

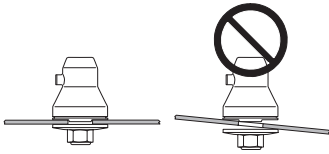

⚠ ADVERTENCIA: Bajo ninguna circunstancia se puede utilizar un equipo de corte sin haber montado antes la protección recomendada. Consulte el capítulo Datos técnicos. Si se monta una protección incorrecta o defectuosa, esto puede causar daños personales graves.

■ Montaje de la protección de la desbrozadora

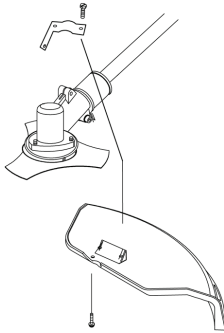

1. Instale la cubierta de seguridad en el tubo con el soporte y los tornillos provistos.
2. Apriete los tornillos.

■ Montaje del cabezal de corte

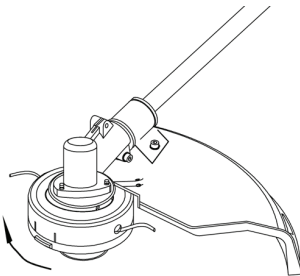

1. Alinee el orificio de placa adaptadora con el orificio del tubo e instale la herramienta de bloqueo.
2. Enrosque el cabezal de corte en el tubo (girándolo en el sentido de las agujas del reloj) hasta que esté bien apretado.
3. Retire la herramienta de bloqueo.

■ Montaje de la hoja para hierba

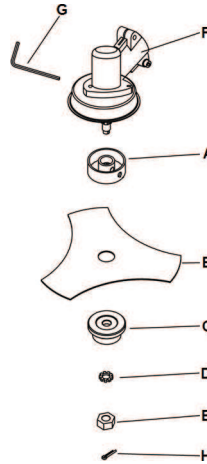

1. Instale el soporte superior (A), la hoja para hierba (B), el soporte inferior (C) y la arandela (D) en la secuencia mostrada.
2. Instale la tuerca (E). Gire la tuerca en el sentido contrario a las agujas del reloj con la mano hasta que quede apretada. La tuerca tiene rosca a izquierdas.
3. Alinee los orificios de la caja de engranajes (F) y del soporte superior e introduzca la llave hexagonal (G).
4. Utilice una llave para girar la tuerca en el sentido contrario a las agujas del reloj hasta que bien apretada. El par de apriete de la tuerca de seguridad debe ser de 35-50 Nm.
5. Instale el pasador de la desbrozadora (H).

Ajuste del arnés y la desbrozadora

⚠ ADVERTENCIA: Al trabajar con una desbrozadora, ésta siempre debe engancharse firmemente en el arnés. De lo contrario, no podrá controlar la desbrozadora de manera segura y podría lesionarse o lesionar a otros. No use un arnés con un cierre de liberación rápida defectuoso.

■ Cierre de liberación rápida

En la parte delantera hay un cierre de liberación rápida de fácil acceso. Utilícelo en cualquier situación de emergencia en la que tenga que desprenderse rápidamente del arnés y de la unidad.

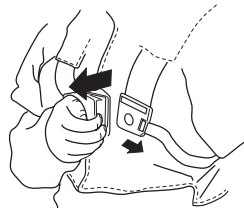

■ Distribución pareja de la carga sobre los hombros

Un arnés y una unidad debidamente ajustados hacen el trabajo mucho más fácil. Regule el arnés para obtener una postura de trabajo óptima. Regule las correas laterales para que el peso se distribuya sobre los hombros de forma pareja.



■ Uso del anillo de suspensión

Fije el arnés al anillo de suspensión cuando utilice hojas para hierba.

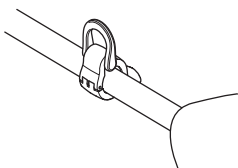

■ Altura correcta

Desbroce forestal

Esta unidad debe estar suspendida de un arnés al realizar desbrozados forestales para que el equipo de corte quede ligeramente en ángulo en relación con la tierra.

Ajuste la altura con la correa del gancho de suspensión del arnés.

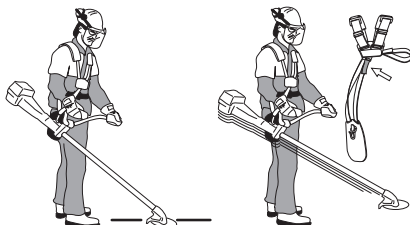

Desbroce de hierba

Esta unidad debe estar suspendida de un arnés al realizar cortar hierba para que el equipo de corte quede paralelo a la tierra.



■ Equilibrio correcto

Desbroce forestal

La máquina se equilibra moviendo el cáncamo de suspensión de la misma hacia delante o atrás. La máquina está bien equilibrada cuando cuelga en vertical del gancho de suspensión. De este modo, el riesgo de golpear piedras se reduce si necesita soltar el manillar.

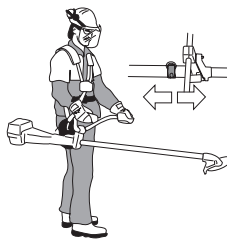

Desbroce de hierba

Deje que la hoja se equilibre a una altura de corte suficiente, cerca del suelo.



MANIPULACIÓN DEL COMBUSTIBLE

Seguridad en el uso del combustible

No arranque la unidad:

- Si derramó combustible sobre la máquina. Seque cualquier residuo y espere a que se evaporen los restos de combustible.
- Si se salpicó el cuerpo o las ropas, cambie de ropas. Lave las partes del cuerpo que han entrado en contacto con el combustible. Use agua y jabón.
- Si hay fugas de combustible en la unidad. Compruebe regularmente si hay fugas en la tapa del depósito o en los conductos de combustible.

■ Transporte y almacenamiento

- Almacene y transporte la unidad y el combustible de modo que no haya riesgo de fugas o de vapores que puedan entrar en contacto con chispas o llamas desnudas, por ejemplo, de maquinaria eléctrica, motores eléctricos, relés/interruptores eléctricos o calentadores.
- Para almacenar y transportar combustible se deben utilizar recipientes diseñados y homologados para tal efecto.
- Si la unidad se va a almacenar por un período largo, se debe vaciar el depósito de combustible. Pregunte en la estación de servicio más cercana qué hacer con el combustible sobrante.
- Asegúrese de que la unidad está limpia y que se realiza un mantenimiento completo antes de su almacenamiento por un periodo de tiempo prolongado.
- Si la unidad no se utiliza o se va a transportar, coloque siempre la protección para transportes sobre el equipo de corte.
- Asegure la unidad durante el transporte.

⚠ ADVERTENCIA: Sea cuidadoso al manejar el combustible. Piense en los riesgos de incendio, explosión e intoxicación respiratoria.

Carburante

⚠ ADVERTENCIA: El combustible y los vapores de combustible son muy inflamables y pueden causar daños graves por inhalación y contacto con la piel. Por consiguiente, al manipular combustible proceda con cuidado y procure que haya buena ventilación

ATENCIÓN: La unidad tiene un motor de dos tiempos, por lo que debe utilizarse siempre una mezcla de gasolina con aceite para motores de 2 tiempos. Es importante medir con precisión la cantidad de aceite que se mezcla para conseguir la proporción de mezcla adecuada. Al mezclar pequeñas cantidades de combustible, incluso los pequeños errores en la cantidad de aceite tienen una gran incidencia en la proporción de mezcla.

■ Gasolina

ATENCIÓN: Use siempre gasolina de buena calidad mezclada con aceite de como mínimo 90 octanos (RON). Si la unidad está equipada con un catalizador (vea el capítulo Datos técnicos) use siempre una mezcla de gasolina/aceite de buena calidad. La gasolina con plomo avería el catalizador.

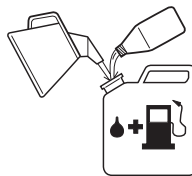

- El octanaje mínimo recomendado es de 90 (RON). Si se utiliza gasolina de octanaje inferior a 90, se puede producir golpeteo del motor. Esto aumenta la temperatura del motor, con el consiguiente riesgo de averías.
 - Para trabajar durante mucho tiempo en altas revoluciones se recomienda el uso de gasolina con más octanos.
 - Se puede usar combustible con mezcla de etanol (E10 o menos). El uso de mezclas de etanol de mayor concentración que E10 originará un mal funcionamiento que puede causar daños en el motor.
- ### ■ Aceite para motores de dos tiempos
- Para obtener los mejores resultados y un mejor rendimiento, utilice aceite para motores de dos tiempos formulado para motores refrigerados por aire.
 - No utilice nunca aceite de dos tiempos para motores fuera borda refrigerados por agua (calificación TCW).
 - No utilice aceite para motores de cuatro tiempos.
 - Un aceite de calidad deficiente o una mezcla de aceite/combustible demasiado rica puede perjudicar el funcionamiento del catalizador y reducir su vida útil.
 - Proporción de mezcla 50:1 (2%).

Gasolina (l)	Aceite para motores de dos tiempos (l)
5	0,125
10	0,25
15	0,375
20	0,5

Mezcla

- Siempre haga la mezcla de gasolina y aceite en un recipiente limpio, homologado para gasolina.
- Primero, ponga la mitad de la gasolina que se va a mezclar. Luego, añada todo el aceite y agite la mezcla. A continuación, añada el resto de la gasolina.
- Agite bien la mezcla de combustible antes de ponerla en el depósito de combustible de la unidad.



- No mezcle más combustible que el necesario para utilizar un mes como máximo.
- Si no va a utilizar la unidad por un tiempo prolongado, vacíe el depósito de combustible y límpielo.

⚠ ADVERTENCIA: El silenciador del catalizador se calienta mucho, tanto durante el funcionamiento como después de la parada. Esto también es aplicable al funcionamiento en ralentí. Preste atención al riesgo de incendio, especialmente al emplear la máquina cerca de sustancias y/o gases inflamables.

Llenado de combustible

⚠ ADVERTENCIA: Las siguientes medidas preventivas reducen el riesgo de incendio:

- Mezcle y vierta el combustible en el exterior, en un lugar libre de chispas y llamas.
- No fume ni ponga objetos calientes cerca del combustible.
- No reposte nunca con el motor en marcha.
- Apague el motor y deje que se enfríe unos minutos antes de repostar.
- Para repostar, abra despacio la tapa del depósito de combustible para evacuar lentamente la eventual sobrepresión.
- Después de repostar, apriete bien el tapón del depósito de combustible.
- Antes de arrancar, aparte siempre la unidad del lugar y de la fuente de repostaje.

Si derramó combustible sobre la máquina. Seque cualquier residuo y espere a que se evaporen los restos de combustible.

Seque minuciosamente alrededor de las tapas de los depósitos. Los residuos en el depósito ocasionan problemas de funcionamiento.

Asegúrese de que el combustible esté bien mezclado sacudiendo el recipiente antes de llenar el depósito.

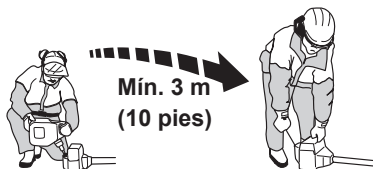

ARRANQUE Y PARADA

Comprobación previa

- Compruebe que la hoja no tenga grietas en la base de los dientes ni en el orificio central. El motivo más común de la aparición de grietas es que durante el limado se han formado esquinas agudas en la base de los dientes, o la hoja se utilizó con dientes desafilados. Cambie la hoja si descubre grietas.



- Controle que la brida de apoyo no tenga grietas debido a fatiga del material o por estar demasiado apretada. Cambie la brida de apoyo si encuentra grietas.

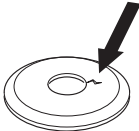

- Compruebe que la tuerca de seguridad no haya perdido la fuerza de bloqueo. El inmovilizador de tuerca debe tener una fuerza de apriete de por lo menos 1,5 Nm. El par de apriete de la tuerca de seguridad debe ser de 35-50 Nm.



- Controle que la protección de la hoja no esté dañada ni presente grietas. Cambie la protección de la hoja si ha recibido golpes o está agrietada.

Controle que el cabezal de corte y la protección de la recortadora no estén dañados ni presenten grietas. Cambie el cabezal o la protección de la recortadora si han recibido golpes o están agrietados.

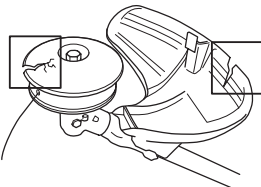

- No utilice la unidad sin la protección o con una protección defectuosa.
- Todas las cubiertas deben estar correctamente colocadas y sin daños antes de arrancar la unidad.

Arranque y parada

⚠ ADVERTENCIA: Antes de arrancar la unidad debe montarse el embrague, la cubierta del embrague completa con el eje, de lo contrario el embrague puede soltarse y provocar daños personales.

Antes de arrancar, aparte siempre la unidad del lugar de repostaje. Coloque la unidad sobre una base firme. Controle que el equipo de corte no pueda atascarse en algún objeto. Asegúrese de que no haya personas desautorizadas en la zona de trabajo, de lo contrario se corre el riesgo de ocasionar graves daños personales. La distancia de seguridad es de 15 metros.

■ Motor frío

1. Mueva el botón START/STOP (Arranque/parada) (A) a la posición "START" (Arranque).
2. Presione la perilla de cebado 10 veces. La perilla de cebado no tiene que estar completamente llena de combustible.
3. Mueva la palanca del estrangulador hasta la posición "FULL CHOKE" (superior).
4. Apriete el fiador del acelerador (B) y el acelerador (C) y suéltelos.
5. Presione el cuerpo de la unidad contra el suelo con la mano izquierda (**PRECAUCIÓN:** No con el pie). Agarre la empuñadura de arranque y tire despacio de la cuerda de arranque con la mano derecha, hasta sentir una resistencia (los dientes de arranque engranan). No se enrolle la cuerda de arranque alrededor de la mano.
6. Tire rápido y con fuerza de la palanca de arranque hasta que el motor intente arrancar.
7. Mueva la palanca del estrangulador hasta la posición abierta (inferior).
8. Apriete el fiador del acelerador (B) y el acelerador (C) firmemente durante los pasos restantes.
9. Tire rápido y con fuerza de la palanca de arranque hasta que el motor arranque.

NOTA No extraiga el cordón de arranque al máximo, y no suelte la empuñadura de arranque si ha extraído todo el cordón. Ello puede ocasionar averías en la unidad.

⚠ ADVERTENCIA: Cuando el motor se arranca, el equipo de corte comienza a girar inmediatamente.

10. Una vez haya arrancado el motor, deje que se caliente durante 60 segundos.

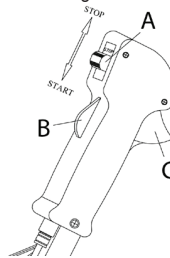

■ Motor caliente

1. Mueva el botón START/STOP (Arranque/parada) (A) a la posición "START" (Arranque).
2. Presione la perilla de cebado 10 veces. La perilla de cebado no tiene que estar completamente llena de combustible.
3. Mueva la palanca del estrangulador hasta la posición abierta (inferior).
4. Tire rápido y con fuerza de la palanca de arranque hasta que el motor arranque.

■ Parada

Detenga el motor moviendo el interruptor START/STOP (Arranque/parada) (A) a la posición "STOP" (Parada).

ATENCIÓN: Antes de realizar trabajos de montaje, control y/o mantenimiento se debe quitar la pipa de la bujía para evitar el arranque imprevisto.

TÉCNICA DE TRABAJO

IMPORTANTE:

Este apartado se ocupa de las precauciones de seguridad fundamentales para el trabajo con desbrozadoras y recortadoras. Cuando se vea en una situación insegura para continuar el trabajo, debe consultar a un experto. Póngase en contacto con su taller de servicio.

Evite todo uso para el cual no se sienta suficientemente calificado.

Antes del uso, Ud. debe haber entendido la diferencia entre desbroce forestal, desbroce de hierba y recorte de hierba.

Reglas básicas de seguridad

- Observe el entorno para:
 - Comprobar que no haya personas, animales, etc., que puedan influir en su control de la unidad.
 - Para evitar que personas, animales, etc. entren en contacto con el equipo de corte u objetos lanzados por el equipo de corte.

ATENCIÓN: No use la unidad a no ser que sea capaz de pedir ayuda en caso de accidente.

- No trabaje en condiciones atmosféricas desfavorables como niebla cerrada, lluvia intensa, vientos fuertes, frío intenso, etc. Trabajar con mal tiempo es fatigoso y puede crear situaciones peligrosas, como terreno resbaladizo, cambio imprevisto de la dirección de caída del material cortado, etc.
- Compruebe que pueda caminar y mantenerse de pie con seguridad. Vea si hay eventuales impedimentos para desplazamientos imprevistos (raíces, piedras, ramas, fosos, zanjas, etc.). Proceda con sumo cuidado al trabajar en terreno inclinado.



- Si va a trasladarse de un lugar a otro, apague primero el motor. Para desplazamientos largos y al transportar el equipo, se debe utilizar la protección para transportes.
- No deje nunca la unidad en el suelo con el motor en marcha o con el equipo de corte girando.

Principios básicos del desbroce

- Utilice siempre el equipo correcto.
- Utilice siempre un equipo bien adaptado.
- Siga las instrucciones de seguridad.
- Organice bien el trabajo.
- Siempre haga girar la hoja a máxima velocidad al iniciar el corte.
- Utilice siempre hojas bien afiladas.
- Evite el impacto con las piedras.
- Después de cada momento de trabajo reduzca siempre la velocidad del motor a ralentí. Un tiempo demasiado largo a máxima velocidad sin que el motor esté cargado puede averiar seriamente el motor.

⚠ ADVERTENCIA: Ni el usuario de la unidad ni ninguna otra persona debe intentar quitar la vegetación cortada cuando el motor o el equipo de corte aún están girando, dado que esto comporta riesgo de daños graves. Pare el motor y el equipo de corte y desconecte el cable de la bujía antes de quitar la vegetación que se ha enrollado en el eje de la hoja, porque de lo contrario pueden producirse daños. Durante el uso y poco después, el engranaje angulado puede estar caliente. Deje que la máquina se enfríe. El contacto con ella puede ocasionar quemaduras.

⚠ ADVERTENCIA: Cuidado con los objetos que salen despedidos. Se debe utilizar siempre protección ocular homologada. No se incline nunca sobre la protección del equipo de corte. La máquina puede despedir piedras, basura, etc. contra los ojos y causar ceguera o heridas graves. Mantenga alejadas a las personas no autorizadas. Los niños, animales, curiosos y ayudantes deben mantenerse fuera de la zona de seguridad de 15 metros. Pare la unidad inmediatamente si alguien se acerca. Nunca se dé la vuelta con la unidad sin comprobar antes que no hay nadie detrás, dentro de la zona de seguridad.

⚠ ADVERTENCIA: A veces, se atascan ramas o hierba entre la protección y el equipo de corte. Antes de retirarlas, pare siempre el motor.

Desbroce de hierba con hoja para hierba

- Las hojas y cuchillas para hierba no deben utilizarse para tallos leñosos.
- Para todo tipo de hierba alta o gruesa se utiliza la hoja para hierba.
- Corte la hierba con un movimiento de barrido pendular, donde el movimiento de derecha a izquierda es el de desbroce y el de izquierda a derecha, el de retorno. Haga trabajar a la parte izquierda de la hoja (entre las 8 y las 12).

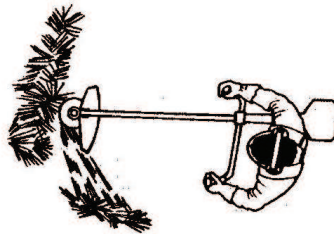

- Si al desbrozar la hierba la hoja es inclinada un poco hacia la izquierda, la hierba se acumula en una hilera que es más fácil de juntar posteriormente, por ejemplo al rastrillar.
- Trate de trabajar siguiendo un ritmo. Párese firmemente con las piernas abiertas. Avance después del movimiento de retorno y párese nuevamente con firmeza.
- Deje que la cazoleta de apoyo toque ligeramente el suelo. Su función es evitar que la hoja corte en el suelo.
- Reduzca el riesgo de que se enrosquen materiales alrededor de la hoja siguiendo estas instrucciones:
 - Trabaje siempre a máxima velocidad.
 - Durante el movimiento de retorno, evite barrer sobre lo que acaba de cortar.

- Pare el motor, suelte el arnés y coloque la unidad sobre el suelo antes de empezar a recoger el material cortado.

Recorte de hierba con el cabezal de corte

■ Recorte

- Mantenga el cabezal de corte justo por encima del suelo, en posición inclinada. Es la punta del hilo la que realiza el trabajo. Deje que el hilo trabaje a su propio ritmo. Nunca lo presione contra la vegetación que quiere segar.

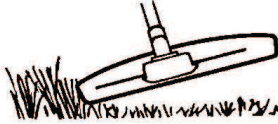

- El hilo de corte puede eliminar con facilidad la hierba y las malezas de muros, vallas, árboles y arriates. Sin embargo, también puede dañar la corteza tierna de los árboles y arbustos y afectar a los postes de las cercas.
- Disminuya el peligro de daños en las plantas acortando el hilo a 10-12 cm (4,0-4,75 pulg.) y disminuyendo las revoluciones del motor.
- Al recortar debe utilizar una velocidad un poco menor que la aceleración máxima para que el hilo dure más y el cabezal de corte se desgaste menos.

■ Rasgado

- La técnica de rasgado corta toda la vegetación no deseada. Mantenga el cabezal de corte justo por encima del suelo, en posición inclinada. Deje que la punta del hilo golpee el suelo alrededor de árboles, columnas, estatuas, etc. **IMPORTANTE:** Esta técnica aumenta el desgaste del hilo.

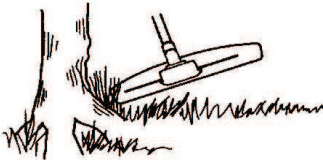

- El hilo se desgasta más rápido y se debe alimentar más seguido al trabajar contra piedras, ladrillos, hormigón, cercas de metal, etc. que al estar en contacto con árboles y cercas de madera.

■ Tronzado

- La recortadora es ideal para cortar en lugares que son difícilmente accesibles para un cortacésped común. Al cortar, mantenga el hilo paralelo al suelo. No presione el cabezal de corte contra el suelo, ya que esto puede dejar calvas en el césped y dañar la unidad.

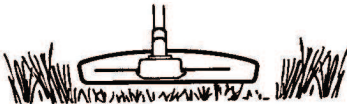

- Durante el corte normal evite que el cabezal de corte esté en contacto continuo con el suelo. Un contacto continuo de este tipo puede causar daños y desgaste en el cabezal de corte.

■ Barrido

- El efecto ventilador del hilo giratorio puede utilizarse para una limpieza rápida y sencilla. Mantenga el hilo paralelo y por encima de la superficie a barrer y mueva la unidad de un lado a otro.

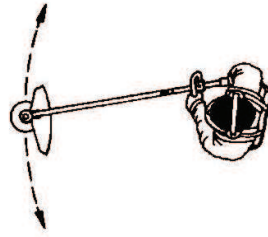

- Al cortar y barrer debe usar la aceleración máxima para obtener los mejores resultados.

⚠ ADVERTENCIA: Ni el usuario de la unidad ni ninguna otra persona debe intentar quitar la vegetación cortada cuando el motor o el hilo de corte aún están girando, dado que esto comporta riesgo de daños graves. Pare el motor y el cabezal de corte y desconecte el cable de la bujía antes de quitar la vegetación que se ha enrollado en el eje propulsor, porque de lo contrario existe riesgo de lesiones. Durante el uso y poco después, el engranaje angulado puede estar caliente. Deje que la máquina se enfríe. El contacto con ella puede ocasionar quemaduras.

⚠ ADVERTENCIA: Cuidado con los objetos que salen despedidos. Protéjase siempre los ojos. No se incline nunca sobre la protección del equipo de corte. La máquina puede despedir piedras, basura, etc. contra los ojos y causar ceguera o heridas graves.

⚠ ADVERTENCIA: Mantenga alejadas a las personas no autorizadas. Los niños, animales, curiosos y ayudantes deben mantenerse fuera de la zona de seguridad de 15 metros. Pare la unidad inmediatamente si alguien se acerca.

MANTENIMIENTO

La vida útil de la unidad puede acortarse y el riesgo de accidentes puede aumentar si el mantenimiento de la unidad no se hace de forma adecuada y si los trabajos de servicio y/o reparación no se efectúan de forma profesional. Para más información, póngase en contacto con el taller de servicio autorizado más cercano.

Seguridad y mantenimiento de la unidad

Desconecte la bujía antes de realizar tareas de mantenimiento.

Programa de mantenimiento

A continuación incluimos una lista con los puntos de mantenimiento a efectuar en la unidad. La mayoría de los puntos se describen en el capítulo «Mantenimiento». El usuario sólo puede efectuar los trabajos de mantenimiento y servicio descritos en este manual. Los trabajos de mayor envergadura debe efectuarlos un taller de servicio autorizado. Realice el mantenimiento más a menudo si el entorno es muy polvoriento.

■ Semanal:

- Limpie la parte exterior de la unidad.
- Asegúrese de que el bloqueador del acelerador y el acelerador funcionan correctamente en cuanto a la seguridad se refiere.
- Compruebe que el interruptor START/STOP (Arranque/parada) funciona correctamente.
- Controle que el equipo de corte no gire en ralentí.
- Limpie el filtro de aire. Cámbielos si es necesario.
- Compruebe que la protección del equipo de corte no esté dañada y que no tenga grietas. Cambie la protección del equipo de corte si ha estado expuesta a golpes o si tiene grietas.
- Controle que el cabezal de corte no esté dañado ni tenga grietas. Cambie el cabezal de corte si es necesario.
- Compruebe que la tuerca de seguridad del equipo de corte está adecuadamente apretada.
- Compruebe que los tornillos y las tuercas estén apretados.
- Controle que no haya fugas de combustible del motor, del depósito o de los conductos de combustible.

■ Mensual:

- Controle el mecanismo de arranque y la cuerda del mismo.

■ Una vez al año:

- Limpie la bujía por fuera. Quítela y controle la distancia entre los electrodos. Ajuste la distancia a 0,6 mm (0,024 pulg.) o cambie la bujía. Asegúrese de que la bujía tenga supresión de perturbaciones radioeléctricas.
- Limpie el exterior del carburador y la zona alrededor del mismo.
- Controle que el engranaje angulado tenga grasa hasta las 3/4 partes. Si es necesario llene con grasa especial.
- Compruebe que el filtro de combustible no está sucio y que la manguera de combustible no tiene grietas ni otros defectos. Cámbielos si es necesario.
- Revise todos los cables y conexiones.
- Compruebe si están desgastados el embrague, los muelles de embrague y el tambor embrague. Cambie los componentes que sea necesario en un taller de servicio autorizado.
- Cambie la bujía. Asegúrese de que la bujía tenga supresión de perturbaciones radioeléctricas.
- Limpie o cambie el apagachispas, si la unidad lo tiene.

Filtro de aire

Desmonte la cubierta del filtro de aire y retire el filtro. Lávelo en agua jabonosa caliente. Aclárelo bien. Controle que el filtro esté seco antes de volver a montarlo.

Un filtro utilizado durante mucho tiempo no puede limpiarse del todo. Por tanto, hay que cambiarlo a intervalos regulares. Un filtro de aire averiado debe cambiarse.

Bujía

Los factores siguientes afectan al estado de la bujía:

- Carburador mal regulado.
- Mezcla de aceite inadecuada en el combustible (demasiado aceite o aceite inadecuado).
- Filtro de aire sucio.

Estos factores producen revestimientos en los electrodos de la bujía que pueden ocasionar perturbaciones del funcionamiento y dificultades de arranque.

Si la potencia de la unidad es demasiado baja, si es difícil arrancar la máquina o si el ralentí es irregular, revise primero la bujía antes de tomar otras medidas.

Si la bujía está muy sucia, límpiela y compruebe que la distancia entre los electrodos sea la correcta.

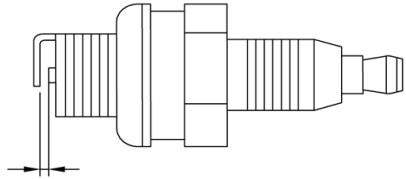

ATENCIÓN: Utilice siempre el tipo de bujía especificado. Una bujía incorrecta puede arruinar el pistón y el cilindro.

Carburador

El reglaje básico del carburador se lleva a cabo en las pruebas que se hacen en fábrica. El reglaje debe ser realizado por un técnico especializado.

Silenciador

En algunas regiones, los silenciadores incorporan una red apagachispas. Si la unidad tiene apagachispas, se debe comprobar y, si es necesario, enviarse a un centro de servicio técnico para su limpieza. Si la malla está dañada, sustitúyala.

Si el apagachispas se obstruye con frecuencia, esto puede ser señal de que el catalizador no funciona correctamente. Compruebe con su taller de servicio técnico para que inspeccione el silenciador. Una malla bloqueada hará que la unidad se sobrecaliente lo que producirá daños en el cilindro y el pistón.

ATENCIÓN: Nunca utilice una unidad con un silenciador defectuoso o flojo. Compruebe que los pernos del silenciador están bien apretados.

Engranaje angulado

Asegúrese de que tres cuartas partes del engranaje angulado están cubiertas con grasa para engranajes. Generalmente, el lubricante en el cuerpo del engranaje no requiere cambiarse excepto cuando se realizan reparaciones.

DATOS TÉCNICOS

Motor	B33 B
Cilindrada(cm ³)	33
Diámetro del cilindro (mm)	36
Desplazamiento (mm)	32
Régimen de ralentí (rpm)	2700-3300
Régimen máximo de ralentí recomendado (rpm)	10000
Régimen del eje de salida (rpm)	7000
Potencia máxima del motor según ISO 7293 (kW)	0,9
Silenciador con catalizador	Sí
Sistema de encendido con regulación de velocidad	Sí
Sistema de encendido	
Bujía	RCJ6Y
Separación entre electrodos, (mm/pulg.)	0,65/0,025
Sistema de combustible y lubricación	
Capacidad del depósito de combustible (cm ³)	700
Peso	
Peso sin combustible, equipo de corte y protección (kg)	7,0
Emisiones de ruido (vea la nota 1)	
Nivel de potencia acústica medida [dB(A)]	114
Nivel de potencia acústica garantizado [L _{VIA} dB(A)]	117
Niveles de ruido (vea la nota 2)	
Nivel de presión sonora equivalente en el oído del usuario, medido conforme a EN/ISO 11806 e ISO 22868 [dB(A)]	
Equipada con hoja para hierba (original)	94
Equipada con cabezal de corte (original)	95
Niveles de vibraciones (vea la nota 3)	
Niveles de vibración equivalentes (a _{nv,eq}) en el manillar, medidos según la norma EN ISO 11806 e ISO 22867 (m/s ²)	
Equipada con hoja para hierba (original), izquierda/derecha	4,51/4,52
Equipada con cabezal de corte (original), izquierda/derecha	5,83/4,81



















Nota 1: Emisiones sonoras en el entorno medidas como potencia acústica (L_{VIA}) según la directiva CE 2000/14/CE. El nivel referido de potencia sonora de la máquina se ha medido con el equipo de corte original que produce el nivel más elevado. La diferencia entre la potencia sonora garantizada y medida es que la potencia sonora garantizada también incluye la dispersión en el resultado de la medición y las variaciones entre diferentes máquinas del mismo modelo, según la Directiva 2000/14/CE.

Nota 2: Los datos referidos del nivel de presión sonora equivalente de la máquina tienen una dispersión estadística habitual (desviación típica) de 1 dB (A).

Nota 3: Los datos referidos del nivel de vibración poseen una dispersión estadística habitual (desviación típica) de 1 m/s².

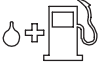
B33 B	<ul style="list-style-type: none"> Orificio central en hojas/cuchillas Ø 25,4 mm Rosca de eje de salida M10 	
Accesorios homologados	Tipo	N.º referencia de protección del equipo de corte
Cabezal de corte	501424312 (hilo de 2,5 mm)	501424310
Hoja de metal para hierba	501424311 (1,4 x 225 x 25,4 3 hojas)	501424310

EXPLICAÇÃO DOS SÍMBOLOS

<p>Esta unidade pode ser perigosa! Uma utilização imprópria ou descuidada pode provocar ferimentos graves.</p>		<p>Nível de pressão sonora ponderado A a 7,5 metros em conformidade com o regulamento "Protection of the Environment Operations (Noise Control) Regulation 2008" (Proteção de operações no meio ambiente [controlo do ruído], regulamento de 2008) da NSW da Austrália. Estes dados encontram-se especificados na etiqueta.</p>	
<p>Leia atentamente as instruções do manual do utilizador e certifique-se de que compreende o seu conteúdo antes de utilizar a unidade.</p>		<p>Emissões sonoras para o meio ambiente conforme diretiva da Comunidade Europeia. Estes dados encontram-se especificados na secção ESPECIFICAÇÕES TÉCNICAS e na etiqueta.</p>	
<p>Utilize sempre:</p> <ul style="list-style-type: none"> calçado de segurança com proteção metálica na biqueira e solas antiderrapantes vestuário confortável apropriado; calças compridas e mangas compridas grossas luvas antiderrapantes resistentes proteção ocular, tal como óculos com respiros e que não embaciem ou máscara para o rosto um capacete de segurança aprovado protetores acústicos (tampões para os ouvidos ou silenciadores) para proteger a sua audição 	    	<p>Este produto está em conformidade com as diretivas aplicáveis da CE.</p>	
<p>As pessoas com cabelo comprido têm (para sua segurança pessoal) de o prender.</p>		<p>Este produto está em conformidade com as diretivas aplicáveis da EAC.</p>	
<p>O utilizador da unidade tem de assegurar que durante a utilização da mesma não se encontra qualquer pessoa ou animal num raio de 15 metros.</p>		<p>Este produto está em conformidade com os regulamentos australianos relativos à compatibilidade eletromagnética (EMC).</p>	
<p>Tenha cuidado com objetos projetados ou ricochetes.</p>		<p>Utilize gasolina sem chumbo e óleo para motores a dois tempos misturados numa proporção de 2% (50:1).</p>	
<p>Frequência rotacional máxima do fuso, rpm.</p>		<p>AVISO: não é permitido modificar, em circunstância alguma, a configuração original da unidade sem a autorização expressa do fabricante. Utilize sempre acessórios originais. A realização de modificações e/ou a utilização de acessórios não autorizados podem provocar ferimentos pessoais graves ou perigo de vida para o utilizador ou terceiros.</p>	
<p>As unidades equipadas com lâminas podem ser projetadas violentamente para o lado quando a lâmina entra em contacto com um objeto fixo (arremesso da lâmina).</p> <p>Uma lâmina pode provocar a amputação de um braço ou de uma perna. Mantenha sempre pessoas e animais a uma distância de, pelo menos, 15 metros da unidade.</p>		<p>AVISO: se utilizar roçadoras de relva, de arbustos ou aparadores de uma forma incorreta ou inadequada, estes podem transformar-se em instrumentos perigosos, causando ferimentos graves ou até a morte do utilizador ou de outras pessoas. É de extrema importância que leia e compreenda o conteúdo deste manual do operador.</p>	
<p>Marcação com setas de posicionamento que delimitam a montagem do suporte do punho.</p>		<p>AVISO: a exposição prolongada a ruídos pode provocar danos auditivos permanentes. Por isso, utilize sempre protetores acústicos aprovados.</p>	
<p>Leia atentamente as instruções do manual do utilizador.</p>		<p>Leia atentamente as instruções do manual do utilizador.</p>	

DESCRIÇÃO DAS PEÇAS

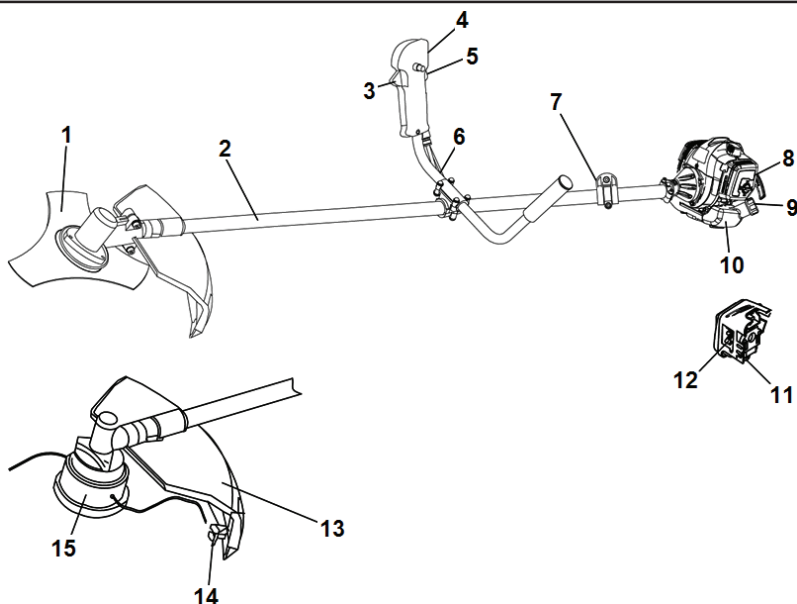

- | | | |
|----------------------------|-------------------------------------|--------------------------------------|
| 1. Lâmina de relva | 6. Guiador | 11. Bomba de combustível |
| 2. Conjunto do eixo motriz | 7. Grampo do suporte | 12. Controle do estrangulador |
| 3. Acelerador | 8. Cobertura do filtro de ar | 13. Proteção do equipamento de corte |
| 4. Interruptor START/STOP | 9. Tampa do depósito de combustível | 14. Lâmina de corte |
| 5. Bloqueio do acelerador | 10. Depósito de combustível | 15. Cabeçote de recorte |

INSTRUÇÕES GERAIS DE SEGURANÇA

AVISO

- Se utilizar roçadoras de relva, de arbustos ou aparadores de uma forma incorreta ou desadequada, estes podem transformar-se em instrumentos perigosos, causando ferimentos graves ou até a morte do utilizador ou de outras pessoas. É de extrema importância que leia e compreenda o conteúdo deste manual do operador.
- A máquina destina-se apenas a cortar e aparar relva e/ou a trabalhos de desbravamento florestal.
- Os únicos acessórios em que pode utilizar este motor são os equipamentos de corte recomendados na secção "ESPECIFICAÇÕES TÉCNICAS".
- Nunca utilize a máquina se estiver cansado, beber álcool ou se estiver a tomar medicação que possa afetar a visão, o discernimento ou a coordenação motora.
- Nunca utilize a máquina em condições climáticas extremas, tais como frio muito intenso ou tempo muito quente e/ou húmido.
- Utilize equipamento de proteção pessoal. Consulte as instruções na secção "Equipamento de proteção pessoal".
- Nunca utilize uma máquina cujas especificações originais tenham sido alteradas.
- Nunca utilize uma máquina defeituosa. Siga as instruções de manutenção, controlo e assistência técnica indicadas neste manual. Alguns serviços de manutenção e de assistência técnica têm de ser executados por especialistas formados e qualificados. Consulte as instruções na secção "MANUTENÇÃO".
- Antes de ligar a máquina é necessário instalar todas as coberturas e proteções. Certifique-se de que a cobertura da vela de ignição e o cabo não apresentam danos. Caso contrário, corre o risco de choque elétrico.
- O utilizador da máquina tem de assegurar que durante a utilização da mesma não se encontra qualquer pessoa ou animal num raio de 15 metros. Sempre que existirem vários utilizadores a trabalhar em simultâneo no mesmo local, a distância de segurança deve ser, no mínimo, de 15 metros.
- Esta máquina produz um campo eletromagnético durante o funcionamento. Em algumas situações, este campo poderá interferir com implantes médicos ativos ou passivos. Para reduzir o risco de ferimentos graves ou mortais, recomendamos que os portadores de implantes médicos consultem o seu médico e o fabricante do implante antes de utilizar a máquina.

- A utilização de um equipamento de corte incorreto ou uma lâmina instalada incorretamente pode aumentar o risco de acidentes.
- Nunca permita que uma criança utilize a máquina ou se encontre na proximidade da mesma. Como a máquina está equipada com um interruptor START/STOP acionado por mola e é possível arrancá-la com pouca força e a baixa velocidade, até crianças pequenas podem, em determinadas circunstâncias, exercer a força necessária para o arranque da máquina. Isto pode implicar um risco de ferimentos pessoais graves. Por isso, retire sempre a proteção da vela de ignição quando a máquina não estiver sob vigilância.

Equipamento de proteção pessoal

- Utilize sempre equipamento de proteção pessoal aprovado durante o funcionamento da máquina. O equipamento de proteção pessoal não elimina o risco de ferimentos mas reduz a sua gravidade em caso de acidente. Consulte o seu revendedor na escolha do equipamento certo.
- Quando estiver a utilizar protetores acústicos, esteja atento a sinais de aviso ou gritos. Retire sempre os protetores acústicos assim que o motor parar.
- Utilize capacete se o arbusto em que vai realizar os trabalhos tiver mais de 2 metros de altura.



- Utilize protetores acústicos que permitam uma redução suficiente do ruído.
- Utilize sempre proteção ocular aprovada. Mesmo com viseira, é necessário utilizar óculos de proteção aprovados. Os óculos de proteção aprovados têm de estar em conformidade com a norma EN 166 na Europa, a norma ANSI Z87 nos EUA e a CSA Z94 no Canadá.
- Utilize luvas sempre que necessário, como, por exemplo, quando tocar em peças ou objetos afiados.
- Utilize botas estáveis antiderrapantes.



- Utilize vestuário fabricado com um tecido resistente.
- Não utilize vestuário largo que possa ficar preso em arbustos e ramos.
- Utilize sempre calças compridas grossas.
- Não utilize joias, calções nem ande de sandálias ou descalço.
- O cabelo não deve passar abaixo dos ombros.
- Tenha um kit de primeiros socorros sempre disponível.

Componentes de segurança

Nesta secção descreve-se o equipamento de segurança da unidade, a sua função e ainda a forma de se efetuar a verificação e manutenção para garantir o funcionamento correto da mesma. Consulte a secção "DESCRIÇÃO DAS PEÇAS" para saber onde este equipamento se encontra na sua unidade.

A vida útil da unidade pode ser afetada e o risco de acidentes pode aumentar se a manutenção da máquina não for correta e se as revisões e/ou reparações não forem executadas de forma profissional. Se necessitar de mais esclarecimentos, entre em contacto com a oficina autorizada mais próxima.

IMPORTANTE: toda a assistência e reparação da unidade requer formação especializada. Isto aplica-se especialmente ao equipamento de segurança da unidade. Se a unidade falhar alguma das verificações que se seguem, procure a sua oficina autorizada. A compra de qualquer um dos nossos produtos garante-lhe a obtenção de reparação e assistência profissionais. Se o local da compra da unidade não for um dos nossos revendedores com assistência técnica, consulte a oficina autorizada mais próxima.

⚠ AVISO: nunca utilize uma unidade com equipamento de segurança defeituoso.

Siga as instruções de verificação, manutenção e assistência técnica descritas nesta secção. Se a unidade falhar alguma destas verificações, entre em contacto com uma oficina autorizada para a sua reparação.

■ Bloqueio do acelerador

O bloqueio do acelerador foi concebido para evitar a ativação involuntária do acelerador. Ao pressionar o bloqueio (ou seja, quando agarra o punho), o acelerador é libertado. Ao soltar o punho, tanto o acelerador como o bloqueio regressam às suas posições originais.

Certifique-se de que o acelerador está fixo quando o bloqueio é libertado.

Pressione o bloqueio do acelerador e certifique-se de que este regressa à sua posição original quando libertado.

Verifique se o acelerador e o bloqueio do acelerador funcionam com facilidade e se os respetivos sistemas de mola de retorno funcionam corretamente.

Quando utilizar a unidade em aceleração total, liberte o acelerador e verifique se o equipamento de corte para e permanece parado. Se o equipamento de corte girar com o acelerador na marcha em vazio, verifique a definição da marcha em vazio do carburador.

■ Interruptor START/STOP

Certifique-se de que o motor para quando desloca o interruptor START/STOP para a posição "STOP".

■ Proteção do equipamento de corte

Esta proteção destina-se a evitar que objetos soltos sejam lançados contra o utilizador. A proteção evita também que o utilizador entre em contacto com o equipamento de corte.

Verifique se a proteção está em bom estado e sem fissuras. Troque a proteção se esta tiver sido sujeita a golpes ou se apresentar fissuras.

Utilize sempre a proteção especificada para o equipamento de corte que estiver a utilizar. Consulte a secção "ESPECIFICAÇÕES TÉCNICAS".

⚠ AVISO: não utilize um equipamento de corte sem que esteja montada uma proteção aprovada. Consulte a secção "ESPECIFICAÇÕES TÉCNICAS". Caso esteja montada uma proteção incorreta ou defeituosa, tal pode causar ferimentos pessoais graves.

A utilização de corda de corte mal enrolada ou de um equipamento de corte incorreto aumenta o nível de vibrações.

AVISO: a sobre-exposição a vibrações pode levar a lesões arteriais ou nervosas em pessoas com problemas no sistema circulatório. Consulte um médico em caso de sintomas relacionados com a sobre-exposição a vibrações. Alguns desses sintomas são entorpecimento, perda de sensibilidade, formigueliro, pontadas, dor, perda de força, alterações na cor ou condição da pele. Estes sintomas surgem normalmente nos dedos, mãos ou pulsos. O risco dessas lesões aumenta a baixas temperaturas.

■ Suporte com desengate rápido

A correia dispõe de um desengate rápido de acesso fácil, instalado na parte dianteira, para emergências nas quais necessite de se libertar da unidade e da correia.

Consulte as instruções na secção "Ajuste do suporte".

Verifique se as alças do suporte estão corretamente posicionadas. Quando a correia e a unidade estiverem ajustadas, verifique se o desengate rápido da correia funciona de forma adequada.

■ Silenciador

O silenciador foi concebido para reduzir o nível de ruído e para afastar os gases de escape do utilizador.

CUIDADO: o silenciador está equipado com um catalisador concebido para reduzir os gases de escape.

Em algumas regiões é necessário que o silenciador esteja equipado com uma rede retentora de faíscas. Verifique se o silenciador da sua unidade inclui essa rede retentora.

É muito importante cumprir as instruções de controlo, manutenção e assistência dos silenciadores. Nunca utilize uma unidade com um silenciador defeituoso.

Verifique regularmente se o silenciador está fixo à unidade.

AVISO: o silenciador com catalisador aquece muito durante a utilização e mantém essa temperatura durante algum tempo após a paragem. Isto também se verifica na marcha em vazio. O contacto com o mesmo poderá causar queimaduras na pele. Cuidado com o risco de incêndio.

AVISO: o interior do silenciador contém produtos químicos potencialmente cancerígenos. Evite o contacto direto com esses produtos em caso de danos no silenciador.

AVISO: os gases de escape do motor contêm monóxido de carbono, que pode causar intoxicações. Não ponha a unidade a funcionar em locais fechados ou pouco arejados.

AVISO: os gases de escape do motor são quentes e podem conter faíscas causadoras de incêndios. Não arranque a unidade em locais fechados ou nas proximidades de material inflamável.

■ Porca de fixação

Para segurar alguns tipos de equipamento de corte utilizam-se porcas de fixação.

Ao montar, aperte a porca no sentido oposto ao sentido de rotação do equipamento de corte. Para desmontar, desaperte a porca no sentido da rotação do equipamento de corte. (A porca tem rosca à esquerda). Aperte a porca com a chave de caixa.

Ao desapertar ou apertar a porca da lâmina, existe um risco de ferimentos causado pelos dentes da lâmina. Portanto, assegure-se de que a mão está protegida pela proteção do equipamento de corte ao realizar esse tipo de trabalho. Utilize sempre uma chave de caixa com um eixo com um comprimento suficiente para permitir esta operação.

O revestimento de nylon da porca de fixação não deverá estar gasto a ponto de se poder apertar manualmente. O revestimento tem de apresentar uma resistência mínima de 1,5 Nm. A porca tem de ser substituída depois de ser apertada cerca de 10 vezes.

Equipamento de corte

Esta secção mostra como o utilizador, através de uma manutenção correta e da utilização do equipamento de corte correto, poderá:

- Reduzir o risco de arremesso da lâmina.
- Obter o máximo rendimento de corte.
- Aumentar a vida útil do equipamento de corte.

IMPORTANTE:

- Utilize apenas o equipamento de corte com a proteção recomendada. Consulte a secção "ESPECIFICAÇÕES TÉCNICAS".
- Consulte as instruções do equipamento de corte para saber o diâmetro de corda adequado e como carregar a corda de corte.
- Mantenha sempre os dentes de corte da lâmina bem afiados. Siga as nossas recomendações. Consulte também as instruções na embalagem da lâmina.
- Utilize a definição adequada da lâmina. Siga as nossas instruções e utilize o calibrador de lima recomendado.

AVISO: pare o motor antes de trabalhar no equipamento de corte. Assegure-se de que o equipamento de corte já parou de rodar. Remova o cabo da vela de ignição.

AVISO: a utilização de equipamento de corte incorreto ou de uma lâmina mal limada aumenta o risco de retrocesso.

■ Lâminas de relva e cabeçotes de recorte

As lâminas e cortadoras de relva destinam-se a cortar relva espessa.



O cabeçote de recorte destina-se ao corte de relva.



■ Regras básicas

Utilize apenas o equipamento de corte com a proteção recomendada. Consulte a secção "ESPECIFICAÇÕES TÉCNICAS".

Mantenha sempre os dentes de corte da lâmina bem afiados. Siga as nossas instruções e utilize o calibrador de lima recomendado. Uma lâmina mal afiada ou danificada aumenta o risco de acidente.

Verifique se o equipamento de corte está danificado ou se apresenta fissuras. Substitua sempre o equipamento de corte danificado.

■ Afinação das lâminas e cortadoras de relva

Veja as instruções na embalagem do equipamento de corte para obter as instruções de afiação corretas. As lâminas e cortadoras de relva afiam-se com uma lima plana de picado simples.

Proceda à afiação de todos os rebordos para conservar o equilíbrio da lâmina.

⚠ AVISO: deite sempre fora lâminas dobradas, torcidas, rachadas, partidas ou com qualquer outro dano. Não tente alisar uma lâmina dobrada para a reutilizar. Utilize apenas lâminas originais do tipo especificado.

■ Cabeçote de recorte

IMPORTANTE: Certifique-se sempre de que a corda de recorte é enrolada firme e uniformemente no tambor para evitar a ocorrência de vibrações prejudiciais.

Utilize apenas o equipamento de corte especificado. Consulte a secção "ESPECIFICAÇÕES TÉCNICAS".

De modo geral, uma unidade pequena requer cabeçotes de recorte pequenos e vice-versa. Ao cortar com a corda, o motor tem de lançar a corda radialmente a partir do cabeçote de recorte e ultrapassar a resistência da relva a cortar.

O comprimento da corda de corte também é importante. Uma corda de corte mais comprida requer maior potência do motor do que uma corda mais curta de igual diâmetro.

Certifique-se de que a cortadora da proteção de recorte está intacta. A lâmina é utilizada para cortar a corda com o comprimento correto.

Para aumentar a vida útil da corda de corte, esta pode ser colocada em água durante uns dias. A corda torna-se então mais rija e dura mais.

MONTAGEM

NOTA: certifique-se de que a máquina está corretamente montada conforme indicado neste manual.

Instalar o guiador

1. Posicione a barra de direção conforme demonstrado. Monte os componentes de montagem de acordo com a figura.

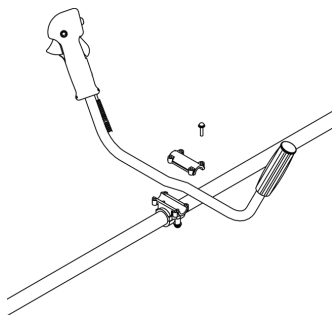

2. Pegue na correia e prenda a unidade ao gancho de suspensão.
3. Efetue um ajuste final para que a unidade fique colocada numa posição confortável de utilização quando estiver suspensa pela correia.
4. Aperte bem todos os fechos.



■ Montar a proteção de segurança

Fixe a proteção de segurança na caixa de engrenagem utilizando três parafusos, conforme ilustrado. Certifique-se de que o orifício (A) existente no lado da proteção de segurança fica alinhado com a ranhura (B) do flange da caixa de engrenagem.

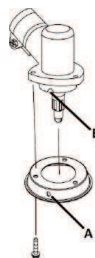

■ Montagem do equipamento de corte

⚠ AVISO: ao montar o equipamento de corte, é de extrema importância que o acionador/flange de apoio se encaixe corretamente no orifício central do equipamento de corte. Se o equipamento de corte não estiver montado corretamente, poderá originar ferimentos pessoais graves, com perigo de morte.

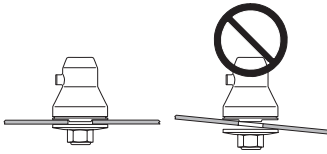

AVISO: não utilize um equipamento de corte sem que esteja montada uma proteção aprovada. Consulte o capítulo de Especificações Técnicas. Caso esteja montada uma proteção incorreta ou defeituosa, tal pode causar ferimentos pessoais graves.

■ Montagem da proteção de recorte

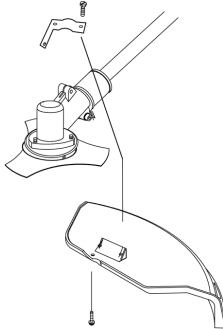

1. Instale a tampa de segurança no eixo utilizando a braçadeira da tampa de segurança e os parafusos fornecidos.
2. Aperte os parafusos.

■ Montagem do cabeçote de recorte

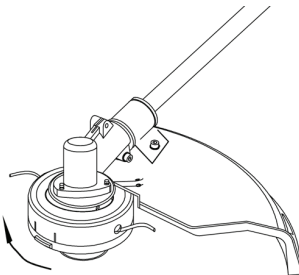

1. Alinhe o orifício da placa adaptadora com o orifício do eixo e instale a ferramenta de bloqueio.
2. Enrosque a cabeça da cortadora no eixo (rodando no sentido horário) até que esta fique bem apertada.
3. Remova a ferramenta de bloqueio.

■ Montagem da lâmina de relva

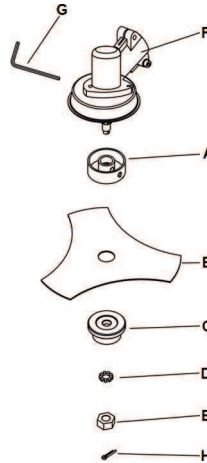

1. Instale o suporte superior (A), a lâmina de relva (B), o suporte inferior (C) e a arruela (D) na sequência indicada.
2. Instale a porca (E). Rode a porca manualmente, no sentido anti-horário, até que fique bem apertada. A porca tem rosca à esquerda.
3. Alinhe os orifícios da caixa de engrenagem (F) e o suporte superior e introduza a chave hexagonal (G).
4. Utilize uma chave para rodar a porca no sentido anti-horário até esta ficar bem apertada. O binário de aperto da porca de fixação tem de ser de 35-50 Nm.
5. Instale o pino de bloqueio (H).

Ajuste da correia e da roçadora

AVISO: quando em utilização, a roçadora tem de estar sempre bem segura na correia. De outra forma, não será capaz de controlar a roçadora em segurança e isto poderá resultar em ferimentos para si ou em terceiros. Não utilize uma correia com um mecanismo de desengate rápido defeituoso.

■ Desaperto de segurança

Na parte da frente existe um desengate de emergência de fácil acesso. Utilize-o numa situação de emergência que exija que se liberte rapidamente da unidade e da correia.

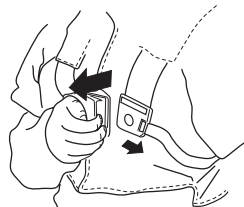

■ Carga distribuída uniformemente sobre os ombros

Uma correia e uma unidade bem ajustadas facilitam consideravelmente o trabalho realizado. Ajuste o suporte para a melhor posição de trabalho. Aperte as alças de modo a que o peso fique distribuído uniformemente sobre os ombros.



■ Utilização do anel de suspensão

Quando utilizar lâminas de relva, prenda a correia ao anel de suspensão.

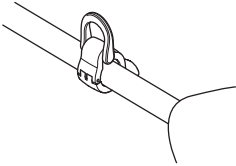

■ Altura correta

Desbravamento florestal

Se for usada como roçadora florestal, a unidade tem de ser presa à correia, com o equipamento de corte ligeiramente inclinado para a frente, relativamente ao solo.

Ajuste a altura com a correia do gancho de suspensão do suporte.

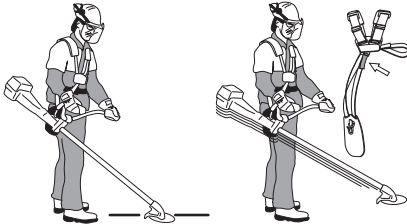

Roçadura de relva

Se for usada como roçadora de relva, a unidade tem de ser presa à correia, com o equipamento de corte paralelo ao solo.

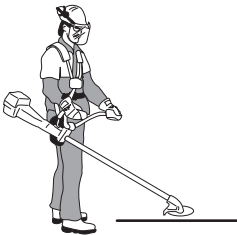

■ Equilíbrio correto

Desbravamento florestal

A máquina é equilibrada deslocando o olhal de suspensão da mesma para a frente ou para trás. A máquina está equilibrada quando fica suspensa do gancho de suspensão na horizontal. Deste modo, pode diminuir o risco de atingir uma pedra se tiver de largar a barra de direção.

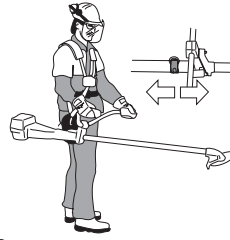

Aparar relva

Permita que a lâmina fique equilibrada a uma altura de corte confortável e próxima do solo.



MANUSEAMENTO DO COMBUSTÍVEL

Segurança no manuseamento do combustível

Não ligue a unidade:

- Se derramou combustível sobre a máquina. Remova todo o líquido derramado e deixe que os restos de combustível se evaporem.
- Se derramou combustível sobre si próprio ou na sua roupa, troque de roupa. Lave as partes do corpo que estiveram em contacto com o combustível. Lave com água e sabão.
- Se a unidade tiver uma fuga de combustível. Verifique regularmente se existem fugas na tampa do depósito e nos tubos de combustível.

■ Transporte e armazenagem

- Armazene e transporte a unidade e o combustível de modo a que não exista o risco de possíveis fugas ou fumos entrarem em contacto com fontes de faíscas ou chama aberta, tais como máquinas e motores elétricos, comutadores/relés elétricos ou mesmo caldeiras.
- Ao armazenar e transportar combustível, utilize recipientes aprovados e destinados especificamente para esse fim.
- Se armazenar a unidade por um período de tempo prolongado, esvazie o respetivo depósito de combustível. Consulte o posto de abastecimento mais próximo sobre como proceder com o combustível excedente.
- Certifique-se de que a unidade foi limpa e submetida a uma revisão completa antes de ser armazenada por um período de tempo prolongado.
- A proteção para transporte do equipamento de corte tem de estar sempre montada durante o transporte ou o armazenamento da unidade.
- Prenda a unidade durante o transporte.

⚠ AVISO: tenha cuidado ao manusear combustível. Tenha em conta os riscos de incêndio, explosão e inalação de fumos.

Combustível

⚠ AVISO: o combustível e os gases do combustível são altamente inflamáveis e podem causar ferimentos graves em caso de inalação ou contacto com a pele. Por este motivo, é necessário cuidado ao manusear combustível, devendo certificar-se de que existe uma boa ventilação.

CUIDADO: a unidade está equipada com um motor de dois tempos e tem de ser sempre utilizada com uma mistura de gasolina e óleo para motor de dois tempos. Para garantir a mistura correta, é importante que se meça cuidadosamente a quantidade de óleo a misturar. Ao misturar pequenas quantidades de combustível, até mesmo pequenos erros na quantidade de óleo podem afetar fortemente a proporção da mistura.

■ Gasolina

CUIDADO: use sempre mistura de óleo com gasolina de qualidade com um mínimo de 90 octanas (RON). Se a sua unidade estiver equipada com catalisador (ver capítulo Especificações técnicas), deve usar-se sempre gasolina de qualidade sem chumbo, misturada com óleo. A gasolina com chumbo destrói o catalisador.

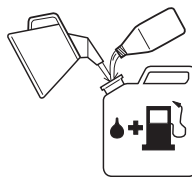

- O índice mínimo de octanas recomendado é 90 (RON). No caso do motor funcionar com gasolina com um índice de octano inferior a 90, o motor pode começar a grilar. Isto aumenta significativamente a temperatura do motor, o que, por sua vez, pode causar graves avarias no mesmo.
 - Ao trabalhar continuamente em rotação alta, recomenda-se um índice de octano mais elevado.
 - Pode ser utilizado combustível com mistura de etanol (E10 ou inferior). A utilização de misturas de combustível com etanol superiores a E10 irá fazer com que o motor funcione com uma mistura de ar-combustível inadequada, podendo ficar danificado.
- ### ■ Óleo para motores a dois tempos
- Para obter os melhores resultados e desempenho, use óleo para motor de dois tempos produzido para motores refrigerados a ar.
 - Não use óleo para motores de dois tempos produzido para motores refrigerados a água, também chamado "óleo para foras de borda" (classificação TCW).
 - Não utilize óleo para motores a quatro tempos.
 - Um óleo de baixa qualidade ou uma mistura de óleo/combustível demasiado rica podem aventurar o funcionamento do catalisador e reduzir-lhe a vida útil.
 - A relação de mistura é de 50:1 (2%).

Gasolina (l)	Óleo para motor de dois tempos (l)
5	0,125
10	0,25
15	0,375
20	0,5

Mistura

- Misture sempre gasolina e óleo num recipiente limpo e aprovado para gasolina.
- Comece sempre por juntar metade da gasolina a ser misturada. Junte depois todo o óleo. Agite bem a mistura de combustível. Por fim, junte o restante da gasolina.
- Agite a mistura de combustível cuidadosamente antes de a despejar no depósito de combustível da unidade.

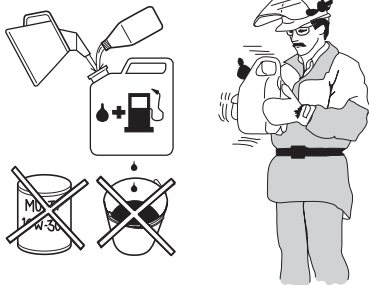

- Misture apenas a quantidade de combustível necessária para um mês.
- Se a unidade não for usada por um longo período, esvazie o depósito de combustível e limpe-o.

AVISO: o silenciador com catalisador fica extremamente quente durante a utilização e após a paragem. Isto aplica-se também ao funcionamento em marcha em vazio. Esteja consciente do perigo de incêndio, especialmente ao manusear substâncias inflamáveis e/ou gases.

Abastecimento

AVISO: as medidas de precaução abaixo diminuem os riscos de incêndio:

- Misture e verta o combustível no exterior, onde não existam faíscas ou chamas.
- Não fume nem coloque objetos quentes junto ao combustível.
- Nunca abasteça com o motor em funcionamento.
- Desligue sempre o motor e deixe-o arrefecer durante alguns minutos antes de abastecer.
- Abra a tampa do depósito devagar, ao abastecer, para dar saída lenta aos gases se houver um excesso de pressão.
- Aperte cuidadosamente a tampa do depósito depois de abastecer.
- Antes de arrancar, afaste sempre a unidade do local e da fonte de abastecimento.

Se derramou combustível sobre a mesma. Remova todo o líquido derramado e deixe que os restos de combustível se evaporem.

Limpe bem à volta da tampa do depósito. A presença de sujidade no depósito causa problemas de funcionamento.

Certifique-se de que o combustível está bem misturado, agitando o recipiente antes de encher o depósito.

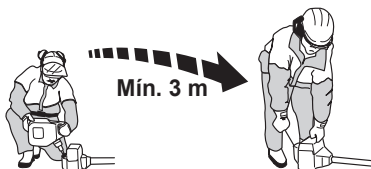

ARRANQUE E PARAGEM

Verificação pré-arranque

- Verifique a existência de fissuras na base dos dentes ou no orifício central da lâmina. O motivo mais comum de formação de fissuras são cantos afiados na base dos dentes, criados por afiação ou por pelo facto de a lâmina ter sido utilizada com dentes cegos. Elimine a lâmina se verificar a presença de fissuras.



- Verifique se o flange de apoio apresenta alguma fissura provocada por tensão ou aperto excessivo. Elimine o flange de apoio se verificar a presença de fissuras.

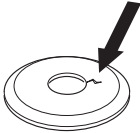

- Certifique-se de que a porca de fixação não perde a sua força. O seu binário de bloqueio tem de ser no mínimo de 1,5 Nm. O binário de aperto da porca de fixação tem de ser de 35-50 Nm.



- Verifique a proteção da lâmina quanto a danos e rachaduras. Substitua a proteção da lâmina se esta tiver sido sujeita a golpes ou apresentar rachaduras.

Verifique se o cabeçote de recorte e a proteção de recorte não apresentam danos e fissuras. Substitua o cabeçote de recorte ou a proteção de recorte se tiverem sido sujeitos a golpes ou se apresentarem fissuras.

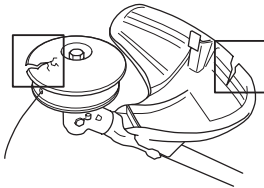

- Não utilize a unidade sem proteção ou com proteção danificada.
- Todas as coberturas têm de estar corretamente montadas e intactas antes do arranque da unidade.

Arranque e paragem

- ⚠ AVISO:** a embraiagem, a cobertura da embraiagem e o eixo têm de estar completamente montados antes de ligar a unidade para evitar que as peças se soltem e causem ferimentos pessoais. Afaste sempre a unidade do local de abastecimento, antes de arrancar. Coloque a unidade numa superfície plana. Assegure-se de que o equipamento de corte não pode tocar em nenhum objeto. Não permita a presença de pessoas estranhas na área de trabalho, pois poderão ocorrer ferimentos pessoais graves. A distância de segurança é de 15 metros.

■ Motor frio

1. Desloque o interruptor START/STOP (A) para a posição "START".
2. Pressione a bomba de combustível 10 vezes. A bomba de combustível não precisa de ficar totalmente cheia com combustível.
3. Desloque o controlo do estrangulador para a posição de estrangulação total (posição superior).
4. Pressione o bloqueio do acelerador (B) e o acelerador (C) e, em seguida, solte.
5. Pressione o corpo da unidade contra o solo com a mão esquerda (**CUIDADO:** não o faça com o pé). Agarre no punho de arranque e puxe a corda lentamente com a mão direita até sentir resistência (os prendedores de arranque engatam). Não enrole a corda de arranque na mão.
6. Puxe o punho de arranque com movimentos rápidos e fortes até o motor arrancar.
7. Desloque o controlo do estrangulador para posição aberta (posição inferior).
8. Pressione totalmente o bloqueio do acelerador (B) e o acelerador (C) ao longo de todas as etapas restantes.
9. Puxe o punho de arranque com movimentos rápidos e fortes até o motor arrancar.

NOTA! Não puxe inteiramente a corda de arranque nem solte o punho de arranque se a corda estiver totalmente distendida. Esta prática pode danificar a unidade.

⚠ AVISO: quando o motor é posto em marcha, o equipamento de corte começa a girar de imediato.

10. Quando o motor ligar, deixe-o aquecer durante 60 segundos.

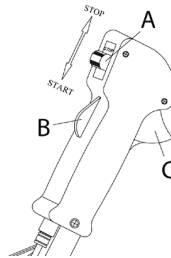

■ Motor quente

1. Desloque o interruptor START/STOP (A) para a posição "START".
2. Pressione a bomba de combustível 10 vezes. A bomba de combustível não precisa de ficar totalmente cheia com combustível.
3. Desloque o controlo do estrangulador para posição aberta (posição inferior).
4. Puxe o punho de arranque com movimentos rápidos e fortes até o motor arrancar.

■ Paragem

Pare o motor deslocando o interruptor START/STOP (A) para a posição "STOP".

CUIDADO: Para impedir o arranque acidental da máquina, retire sempre a proteção da vela de ignição durante todos os trabalhos de montagem, inspeção e/ou manutenção.

TÉCNICAS DE TRABALHO

IMPORTANTE:

Esta secção descreve as precauções de segurança básicas para o trabalho com aparadores. Se tiver alguma dúvida relativa ao procedimento a seguir, entre em contacto com um técnico especialista. Entre em contacto com o revendedor com assistência técnica.

Não utilize funções da máquina para as quais não está preparado.

Antes da utilização, é necessário compreender a diferença entre trabalhos de desbravamento florestal e cortar e aparar relva.

Regras básicas de segurança

- Verifique a área circundante:
 - Para se assegurar de que pessoas, animais ou outros elementos não podem interferir no controlo da unidade.
 - Para evitar que pessoas, animais ou outros elementos possam entrar em contacto com o equipamento de corte ou objetos soltos que possam ser arremessados à distância pelo equipamento de corte.

CUIDADO: não utilize uma unidade num local em que não seja possível pedir ajuda em caso de acidente.

- Não utilize a unidade em más condições climáticas, tais como nevoeiro denso, chuvas fortes, vento forte, frio intenso, etc. Trabalhar sob más condições climáticas é cansativo e muitas vezes acarreta riscos adicionais, como piso com gelo, direção imprevisível de abates, etc.
- Certifique-se de que pode andar e estar de pé com segurança. Tenha cuidado com eventuais obstáculos (raízes, pedras, ramos, valas, etc.) em caso de deslocamento inesperado. Tenha muito cuidado ao trabalhar em terreno inclinado.



- Antes de se deslocar, desligue o motor. Coloque a proteção para transporte antes de realizar tarefas de deslocamento ou de transporte.
- Não pouse a unidade com o motor em funcionamento ou enquanto o equipamento de corte estiver em rotação.

Informações básicas sobre a roçadora

- Utilize sempre o equipamento certo.
- Certifique-se de que o equipamento está bem ajustado.
- Siga as precauções de segurança.
- Organize bem o trabalho.
- Mantenha sempre aceleração total na lâmina quando começar a cortar.

- Utilize sempre lâminas bem afiadas.
- Evite pedras.
- Deixe o motor abrandar para a marcha em vazio após cada tarefa. A aceleração total prolongada, sem carga no motor pode causar danos graves no motor.

⚠ AVISO: nem o utilizador da unidade nem qualquer outra pessoa deverão tentar afastar o material cortado enquanto o motor ou o equipamento de corte estiverem a rodar, uma vez que isso pode provocar ferimentos graves. Pare o motor e o equipamento de corte e desligue o cabo da vela de ignição antes de remover o material enrolado à volta do eixo da lâmina, caso contrário correrá risco de ferimentos. A engrenagem cônica pode estar quente durante e algum tempo depois da sua utilização. Deixe-a arrefecer. Pode queimar-se se lhe tocar.

⚠ AVISO: atenção a objetos arremessados. Utilize sempre proteção ocular aprovada. Não se incline sobre a proteção do equipamento de corte. Pedras, lixo etc., podem ser arremessados contra os olhos e causar cegueira ou ferimentos graves nos olhos. Mantenha afastadas as pessoas não autorizadas. As crianças, animais, observadores e ajudantes têm de ficar fora do perímetro de segurança de 15 metros. Pare imediatamente a unidade se alguém se aproximar. Nunca balance a unidade à sua volta sem verificar se está alguém na zona de segurança.

⚠ AVISO: por vezes os ramos ou a relva ficam presos entre a proteção e o equipamento de corte. Pare sempre o motor antes de proceder à limpeza.

Roçagem de relva com a lâmina de relva

- As lâminas e as cortadoras de relva não podem ser utilizadas em caules lenhosos.
- A lâmina de relva utiliza-se para todos os tipos de relva alta ou espessa.
- A relva é cortada com um movimento pendular lateral, em que o movimento da direita para a esquerda é a fase de corte e o movimento da esquerda para a direita a fase de retorno. Deixe a lâmina trabalhar com o lado esquerdo (entre as posições correspondentes às 8h00 e 12h00 dos ponteiros do relógio).

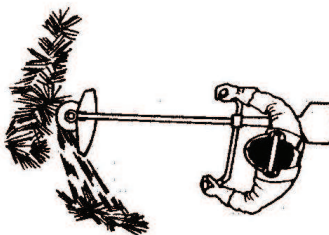

- Se inclinar a lâmina um pouco para a esquerda ao cortar, a relva acumula-se numa linha, facilitando a recolha, por ex. com o ancinho.
- Procure trabalhar com ritmo. Apoie-se bem, com os pés afastados. Mova-se para a frente depois do movimento de retorno e volte a apoiar-se bem.

- Deixe o copo de apoio tocar levemente no solo. Assim protege a lâmina contra o contacto com o solo.
- Reduza o risco do material se agarrar à lâmina, seguindo estas instruções:
 - Trabalhe sempre com aceleração total.
 - Evite a relva recém-cortada no movimento de retorno.
- Pare o motor, desaperte a correia e coloque a unidade no chão antes de recolher o material cortado.

Corte de relva com um cabeçote de recorte

■ Corte

- Mantenha o cabeçote de recorte um pouco acima do solo e incline-o. É a extremidade da corda de corte que executa o trabalho. Deixe a corda de corte trabalhar no seu próprio ritmo. Não pressione a corda de recorte contra a área onde serão realizadas as tarefas de corte.

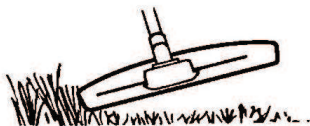

- A corda de recorte remove facilmente relva e ervas daninhas de paredes, vedações, árvores e canteiros. Contudo, pode danificar cascas de árvores e arbustos delicados, bem como as estacas das vedações.
- Diminua o risco de danos na vegetação, encurtando a corda de recorte para 10-12 cm e reduzindo a rotação do motor.
- Durante o corte, utilize uma aceleração inferior à aceleração total para que a corda de recorte dure mais tempo e se desgaste menos o cabeçote de recorte.

■ Roçagem

- A técnica de roçagem remove toda a vegetação indesejável. Mantenha o cabeçote de recorte ligeiramente acima do solo e incline-o. Permita que a extremidade da corda bata no solo à volta de árvores, postes, estátuas, etc. **IMPORTANTE:** esta técnica aumenta o desgaste da corda de corte.

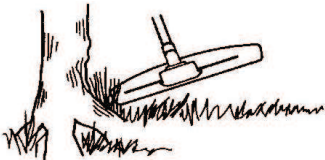

- A corda desgasta-se mais rapidamente e tem de ser alimentada mais frequentemente em trabalhos contra pedras, tijolos, betão, vedações de metal, etc., do que em contacto com árvores e vedações de madeira.

■ Cortar

- O aparador é ideal para cortar relva em lugares de difícil acesso para o cortador de relva comum. Ao cortar, mantenha a corda paralela ao solo. Evite pressionar o cabeçote de recorte contra o solo já que isto poderá danificar o relvado e a unidade.

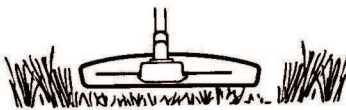

- Evite que o cabeçote de recorte tenha contacto permanente com o solo durante um corte normal. Tal procedimento pode causar danos e desgaste no cabeçote de recorte.

■ Varredura

- A ação de ventoinha da corda a girar pode ser utilizada para uma limpeza rápida e simples. Mantenha a corda de recorte paralela e acima da superfície a varrer e movimente a unidade para a frente e para trás.

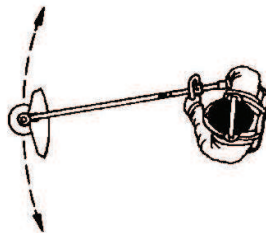

- Ao cortar e varrer, use a aceleração total para obter um bom resultado.

⚠ AVISO: nem o utilizador da unidade nem qualquer outra pessoa devem tentar retirar o material cortado enquanto o motor estiver a funcionar ou a corda de recorte estiver em rotação, pois tal poderá provocar ferimentos graves. Desligue o motor e o cabeçote de recorte e desligue o cabo da vela de ignição antes de remover o material enrolado no eixo motriz, caso contrário correrá risco de ferimentos. A engrenagem cônica pode estar quente durante e algum tempo depois da sua utilização. Deixe-a arrefecer. Pode queimar-se se lhe tocar.

⚠ AVISO: atenção a objetos arremessados. Use sempre proteção ocular. Não se incline sobre a proteção do equipamento de corte. Pedras, lixo etc., podem ser arremessados contra os olhos e causar cegueira ou ferimentos graves nos olhos.

⚠ AVISO: mantenha afastadas as pessoas não autorizadas. As crianças, animais, observadores e ajudantes têm de ficar fora do perímetro de segurança de 15 metros. Pare imediatamente a unidade se alguém se aproximar.

MANUTENÇÃO

A vida útil da unidade pode ser diminuída e o risco de acidentes pode aumentar se a manutenção da unidade não for efetuada corretamente e se as revisões e/ou reparações não forem executadas de forma profissional. Para obter mais informações, entre em contacto com o revendedor com assistência técnica autorizado mais próximo.

Segurança da máquina/manutenção

Desligue a vela de ignição antes de realizar qualquer tarefa de manutenção.

Esquema de manutenção

Abaixo segue uma lista de tarefas de manutenção a realizar na unidade. A maioria dos pontos encontram-se descritos na secção Manutenção. Não tente nunca cortar uma árvore caída sobre outra. As intervenções maiores têm de ser efetuadas por uma oficina autorizada. Se a unidade for utilizada em ambientes extremamente poeirentos, realize as tarefas de manutenção com maior frequência.

■ Semanalmente:

- Limpe o exterior da unidade.
- Verifique se o bloqueio do acelerador e o acelerador funcionam em segurança.
- Certifique-se de que o interruptor START/STOP funciona corretamente.
- Verifique se o equipamento de corte não gira na marcha em vazio.
- Limpe o filtro de ar. Proceda à substituição, se necessário.
- Verifique se a proteção do equipamento de corte está em boas condições e não apresenta fissuras. Substitua a proteção do equipamento de corte se esta tiver sido sujeita a golpes ou se apresentar fissuras.
- Verifique se o cabeçote de recorte está intacto e não apresenta fissuras. Substitua o cabeçote de recorte, se necessário.
- Verifique se a porca de fixação do equipamento de corte está bem apertada.
- Verifique se os parafusos e as porcas estão bem apertados.
- Verifique se não há fugas de combustível do motor, depósito ou tubagem de combustível.

■ Mensalmente:

- Verifique o dispositivo de arranque e a sua corda.

■ Anualmente:

- Limpe o exterior da vela de ignição. Desmonte e verifique a distância entre os eletrodos. Ajuste a distância para 0,6 mm ou proceda à substituição da vela de ignição. Verifique se a vela de ignição está equipada com um dispositivo de supressão de interferências.
- Limpe o exterior do carburador e a área circundante.
- Verifique se a engrenagem cônica apresenta 3/4 do volume total de massa lubrificante. Ateste com massa lubrificante especial, se necessário.
- Verifique se o filtro de combustível não está sujo e se a mangueira de combustível não apresenta fissuras nem tem outros defeitos. Proceda à substituição, se necessário.
- Verifique todos os cabos e conexões.
- Verifique se a embraiagem, as molas da embraiagem e o tambor da embraiagem apresentam sinais de desgaste. Se necessário, as peças devem ser substituídas numa oficina autorizada.
- Substitua a vela de ignição. Verifique se a vela de ignição está equipada com um dispositivo de supressão de interferências.

- Limpe ou substitua a rede retentora de faíscas, se fornecida.

Filtro de ar

Remova a cobertura do filtro de ar e retire o filtro. Lave-o bem com água quente e sabão. Passe por água abundante. O filtro deverá estar seco antes de voltar a colocar.

Um filtro de ar utilizado durante um longo período de tempo nunca pode ficar completamente limpo. Por conseguinte, é necessário proceder à sua substituição em intervalos regulares. Substitua sempre os filtros de ar danificados.

Vela de ignição

O funcionamento da vela de ignição é sensível a:

- um carburador mal ajustado.
- uma mistura de combustível incorreta (óleo a mais ou de tipo errado).
- um filtro de ar sujo.

Estes fatores causam a formação de depósitos nos eletrodos da vela de ignição e podem ocasionar problemas no funcionamento e dificuldades em arrancar.

Se a unidade estiver com baixa potência, dificuldades de arranque ou apresentar um funcionamento fraco na rotação em vazio, verifique sempre a vela de ignição antes de efetuar qualquer outra ação.

Se a vela de ignição estiver suja, limpe-a e verifique se a folga entre os eletrodos é adequada.

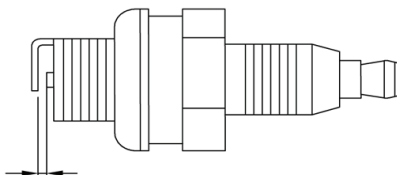

CUIDADO: utilize sempre o tipo de vela de ignição especificado. Uma vela de ignição incorreta pode danificar o pistão/cilindro.

Carburador

As definições básicas do carburador são ajustadas durante os testes na fábrica. O ajuste tem de ser efetuado por um técnico com formação.

Silenciador

Em algumas regiões, os silenciadores estão equipados com uma rede retentora de faíscas especial. Se a sua unidade estiver equipada com uma rede retentora de faíscas, verifique o seu estado e, se necessário, solicite a sua limpeza junto de um concessionário com assistência técnica. É necessário substituir a rede sempre que esta estiver danificada.

Uma rede que se apresente obstruída com frequência, pode ser indicio de que o funcionamento do catalisador está reduzido. Contacte o concessionário com assistência técnica para verificar o silenciador. Uma rede obstruída provoca sobreaquecimento da unidade, danificando o cilindro e o pistão.

CUIDADO: não utilize a unidade se o silenciador estiver defeituoso ou solto. Certifique-se de que os parafusos do silenciador estão apertados.

Engrenagem cônica

Verifique se a engrenagem cônica apresenta 3/4 do volume total de massa lubrificante. Normalmente não é necessário substituir a massa lubrificante da engrenagem cônica, exceto em caso de reparações.

ESPECIFICAÇÕES TÉCNICAS

	B33 B
Motor	
Cilindrada (cm ³)	33
Diâmetro do cilindro (mm)	36
Curso (mm)	32
Rotação em vazio (rpm)	2700-3300
Rotação de aceleração máxima recomendada (rpm)	10 000
Velocidade do eixo de saída (rpm)	7000
Potência máx. do motor, de acordo com a norma ISO 7293 (kW)	0,9
Silenciador com catalisador	Sim
Sistema de ignição regulado pela velocidade de rotação	Sim
Sistema de ignição	
Vela de ignição	RCJ6Y
Distância entre os elétrodos (mm/pol.)	0,65/0,025
Sistema de lubrificação e combustível	
Capacidade do depósito de combustível (cm ³)	700
Peso	
Peso sem combustível, equipamento de corte e proteção (kg)	7,0
Emissões de ruído (consulte a Nota 1)	
Nível de potência sonora, medida (dB[A])	114
Nível de potência sonora, garantido (L _{WA} dB[A])	117
Níveis de ruído (consulte a Nota 2)	
Nível de pressão sonora equivalente, ao nível do ouvido do utilizador, medido de acordo com as normas EN/ISO 11806 e ISO 22868 (dB[A])	
Equipado com lâmina de relva (original)	94
Equipado com cabeçote de recorte (original)	95
Níveis de vibração (consulte a Nota 3)	
Níveis de vibração equivalentes (a _{TV,eq}) nos punhos, medidos de acordo com as normas EN ISO 11806 e ISO 22867 (m/s ²)	
Equipado com lâmina de relva (original), esquerda/direita	4,51/4,52
Equipado com cabeçote de recorte (original), esquerda/direita	5,83/4,81



















Nota 1: emissões de ruído para as imediações, medidas sob forma de potência sonora (L_{WA}) em conformidade com a diretiva da CE 2000/14/CE. O nível de potência sonora registado para a máquina foi medido com o equipamento de corte original que debita o nível mais alto. A diferença entre a potência sonora garantida e medida é que a potência sonora garantida inclui também a dispersão no resultado da medição e as variações entre diferentes máquinas do mesmo modelo, de acordo com a diretiva 2000/14/CE.

Nota 2: os dados registados para o nível de pressão sonora equivalente para a máquina têm uma dispersão estatística típica (desvio padrão) de 1 dB(A).

Nota 3: os dados comunicados relativamente ao nível de vibração equivalente têm uma dispersão estatística típica (desvio padrão) de 1 m/s².

B33 B	<ul style="list-style-type: none"> Orifício central nas lâminas/cortadoras, Ø 25,4 mm Rosca do eixo de saída M10 	
Acessórios aprovados	Tipo	N.º de peça da proteção do equipamento de corte
Cabeçote de recorte	501424312 (corda de 2,5 mm)	501424310
Lâmina de relva metálica	501424311 (lâmina tripla de 1,4 x 225 x 25,4)	501424310

SPIEGAZIONE DEI SIMBOLI

<p>Questa unità può essere pericolosa! L'utilizzo non corretto o improprio può provocare lesioni gravi.</p>		<p>Livello di pressione sonora ponderato A a 7,5 metri in base alla regolamentazione australiana di New South Wales, "Protection of the Environment Operations (Noise Control) Regulation 2008". Questi dati sono indicati sull'etichetta.</p>	
<p>Prima di usare l'unità, leggere attentamente il Manuale dell'operatore e accertarsi di averne compreso il contenuto.</p>		<p>Emissioni di rumore nell'ambiente in base alla direttiva della Comunità Europea. Questo dato è specificato nella sezione DATI TECNICI e sull'etichetta.</p>	
<p>Indossare sempre:</p> <ul style="list-style-type: none"> • calzature di sicurezza con puntale in acciaio e suola antiscivolo • abbigliamento aderente, pantaloni lunghi e pesanti e maniche lunghe • guanti per uso professionale antiscivolo • protezioni per gli occhi, occhiali a maschera o visiera • elmetto di protezione approvato • barriere antirumore (tappi o cuffie) per proteggere l'udito 	    	<p>Il presente prodotto è conforme alle vigenti direttive CEE.</p>	
		<p>Il presente prodotto è conforme alle vigenti direttive EAC.</p>	
		<p>Questo prodotto è conforme alle norme australiane relative alla compatibilità elettromagnetica (EMC) in vigore.</p>	
		<p>Usare benzina senza piombo e olio a due tempi, miscelati secondo un rapporto del 2% (50:1).</p>	
<p>Per la propria sicurezza personale, le persone con capelli lunghi devono raccogliere questi in una coda.</p>		<p>Durante il lavoro, l'utilizzatore dell'unità deve accertarsi che non ci siano persone o animali in un raggio di 15 metri.</p>	
<p>Prestare attenzione alle particelle e agli oggetti espulsi.</p>		<p>AVVERTENZA: evitare assolutamente di modificare la versione originale dell'unità senza l'autorizzazione del fabbricante. Usare sempre accessori originali. Modifiche e/o accessori non autorizzati possono causare lesioni gravi o mortali all'operatore o a terzi.</p>	<p>AVVERTENZA: usati in maniera impropria o negligente il decespugliatore forestale, il decespugliatore e il trimmer possono essere attrezzi pericolosi, in grado di provocare lesioni gravi o mortali all'utilizzatore o a terzi. È importantissimo leggere attentamente e capire queste istruzioni per l'uso.</p>
<p>Frequenza rotazionale massima dell'alberino, giri/min.</p>		<p>AVVERTENZA: una lunga esposizione al rumore può comportare lesioni permanenti all'udito. Usare quindi sempre cuffie di protezione omologate.</p>	
<p>Le unità dotate di lame possono essere scagliate violentemente a lato in caso di contatto della lama con un oggetto fisso (contraccolpo). Una lama può amputare un braccio o una gamba. Tenere sempre persone e animali domestici ad almeno 15 metri dall'unità.</p>		<p>Leggere accuratamente le istruzioni per l'uso.</p>	
<p>Le frecce indicano i limiti entro i quali viene montata l'impugnatura.</p>			

IDENTIFICAZIONE DELLE PARTI

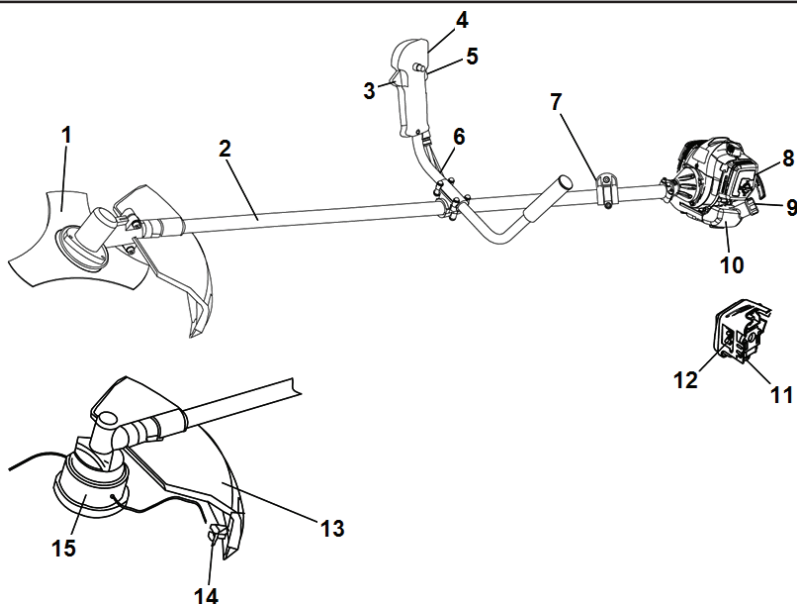

- | | | |
|---------------------------------------|---------------------------------------|-------------------------------------|
| 1. Lama tagliaerba | 6. Manubrio | 11. Pompa del carburante |
| 2. Complessivo albero di trasmissione | 7. Morsetto del cinghiaggio | 12. Comando della valvola dell'aria |
| 3. Comando dell'acceleratore | 8. Coperchio del filtro dell'aria | 13. Protezione del gruppo di taglio |
| 4. Interruttore START/STOP | 9. Tappo del serbatoio del carburante | 14. Lama troncatrice |
| 5. Fermo dell'acceleratore | 10. Serbatoio del carburante | 15. Testina portafilo |

NORME GENERALI DI SICUREZZA

AVVERTENZA

- Usati in maniera impropria o negligente il decespugliatore forestale, il decespugliatore e il trimmer possono essere attrezzi pericolosi, in grado di provocare lesioni gravi o mortali all'utilizzatore o a terzi. È importantissimo leggere attentamente e capire queste istruzioni per l'uso.
- Questa macchina è destinata esclusivamente all'uso per la bordatura dell'erba, lo sfoltimento dell'erba e/o lo sfoltimento forestale.
- I soli accessori per azionare i quali è permesso l'uso del motore sono i gruppi di taglio da noi consigliati nel capitolo "DATI TECNICI".
- Non usare la macchina in condizioni di stanchezza o sotto l'effetto di alcool o medicinali in grado di compromettere il vostro stato psichico e il controllo dei vostri atti.
- Non usare mai la macchina in condizioni climatiche estreme come temperature molto basse o clima estremamente caldo e/o umido.
- Usare sempre abbigliamento protettivo. Vedere le istruzioni alla sezione "Abbigliamento protettivo personale".
- Non usare mai una macchina che abbia subito modifiche tali da non corrispondere più alle specifiche originali.
- Non usare mai una macchina difettosa. Seguire le istruzioni per l'uso e la manutenzione contenute nel presente manuale. Alcuni interventi devono essere eseguiti da personale specializzato. Vedere le istruzioni alla sezione "MANUTENZIONE".
- Tutti i carter e le protezioni devono essere montati prima dell'avviamento. Accertarsi che il cavo e il cappuccio della candela siano intatti. Esiste il rischio di scossa elettrica.
- L'operatore deve accertarsi che persone o animali non si avvicinino entro un raggio di 15 metri durante il lavoro. Nel caso in cui più operatori stiano lavorando nella stessa zona, la distanza di sicurezza deve essere di almeno 15 metri.
- Questa macchina genera un campo elettromagnetico durante il funzionamento. In determinate circostanze, questo campo può interferire con impianti medici attivi o passivi. Per ridurre il rischio di gravi lesioni personali o mortali, i portatori di tali impianti devono consultare il proprio medico e il relativo produttore prima di utilizzare la macchina.
- L'uso di un gruppo di taglio sbagliato o l'incorretto affilamento della lama possono aumentare il rischio di incidenti.
- Non consentire mai a bambini di utilizzare la macchina o avvicinarsi a essa. Poiché la macchina è dotata di interruttore START/STOP con ritorno

a molla e può avviarsi a bassa velocità con una leggera trazione dell'impugnatura di avviamento, in alcune condizioni potrebbe essere avviata anche da bambini piccoli. Sussiste il rischio di gravi lesioni personali. Staccare quindi il cappuccio della candela quando si lascia la macchina incustodita.

Abbigliamento protettivo

- Lavorando con la macchina usare sempre abbigliamento protettivo personale omologato. L'uso di abbigliamento protettivo personale non elimina il rischio di lesioni, ma ne riduce la gravità in caso di incidente. Chiedere consiglio al proprio rivenditore di fiducia per la scelta dell'attrezzatura adeguata.
- Far sempre attenzione a segnali di allarme o alle chiamate quando si utilizzano le cuffie protettive. Togliere sempre le cuffie protettive immediatamente all'arresto del motore.
- Indossare il casco se il cespuglio da pulire è più alto di 2 metri .



- Indossare le cuffie protettive per ridurre in modo significativo il rumore.



- Usare sempre protezione per gli occhi omologata. Con l'uso della visiera è necessario anche l'uso di occhiali protettivi omologati. Gli occhiali protettivi omologati devono essere conformi alle norme EN 166 in Europa, ANSI Z87 negli Stati Uniti e CSA Z94 in Canada.
- Se necessario, indossare dei guanti per toccare parti oppure oggetti affilati.
- Indossare stivali stabili e anti-scivolo.



- Indossare indumenti di tessuto resistente.
- Non indossare indumenti larghi che potrebbero impigliarsi nei cespugli e nei rami.
- Usare sempre pantaloni lunghi di tessuto resistente.
- Non indossare gioielli, pantaloni corti o sandali e non lavorare a piedi nudi.
- Legare i capelli se sono lunghi fino alle spalle.
- Tenere a portata di mano un kit di pronto soccorso.

Dispositivi di sicurezza

In questo capitolo vengono presentati i dispositivi di sicurezza dell'unità, la loro funzione, il controllo e la manutenzione necessari per assicurarne una funzione ottimale. Vedere il capitolo "IDENTIFICAZIONE DELLE PARTI" per individuare la posizione delle parti sull'unità.

La durata dell'unità può ridursi e il rischio di incidenti aumentare se la manutenzione non viene eseguita correttamente e se l'assistenza e/o le riparazioni non vengono effettuate da personale qualificato. Per ulteriori informazioni rivolgersi all'officina di assistenza più vicina.

IMPORTANTE: tutte le riparazioni e l'assistenza dell'unità vanno eseguite da personale specializzato. Quanto detto vale in particolare per i dispositivi di sicurezza dell'unità. Se l'unità non supera tutti i controlli sottoelencati, contattare l'officina autorizzata. L'acquisto di uno dei nostri prodotti garantisce l'assistenza di personale qualificato. Se non avete acquistato l'unità presso un rivenditore con centro di assistenza, informatevi sull'ubicazione della più vicina officina autorizzata.

AVVERTENZA: non utilizzare un'unità con dispositivi di sicurezza guasti.

Seguire le istruzioni per il controllo, la manutenzione e l'assistenza descritte nel presente capitolo. Se l'unità non supera tutti i controlli, contattare un'officina per le necessarie riparazioni.

■ Fermo dell'acceleratore

Il fermo dell'acceleratore impedisce le accelerazioni involontarie. Premendo il fermo (tenendo l'impugnatura), si sblocca il comando dell'acceleratore. Rilasciando l'impugnatura, il comando dell'acceleratore e il fermo si bloccano nella loro posizione di riposo.

Controllare che il comando dell'acceleratore sia bloccato quando il blocco dell'acceleratore è rilasciato.

Premere il fermo dell'acceleratore e controllare che ritorni in posizione di riposo non appena viene rilasciato.

Controllare che il comando dell'acceleratore e il fermo dell'acceleratore si muovano liberamente e che le molle di richiamo funzionino a dovere.

Se si utilizza l'unità con l'acceleratore al massimo, rilasciare quest'ultimo e controllare che il gruppo di taglio si fermi e resti fermo. Se il gruppo di taglio ruota mentre l'acceleratore è al minimo, è necessario controllare la registrazione del minimo sul carburatore.

■ Interruttore START/STOP

Accertarsi che il motore si spenga portando l'interruttore START/STOP in posizione "STOP".

■ Protezione del gruppo di taglio

Questa protezione mira ad impedire che vengano lanciati oggetti dal gruppo di taglio contro l'utilizzatore. Inoltre la protezione impedisce che l'operatore venga a contatto con il gruppo di taglio.

Controllare che la protezione sia integra e priva di incrinature. Sostituire la protezione se è stata sottoposta a urti o se è incrinata.

Usare sempre la protezione indicata per ogni specifico gruppo di taglio. Vedere il capitolo "DATI TECNICI".

AVVERTENZA: non usare alcun gruppo di taglio senza che sia stato montato un dispositivo di protezione omologato. Vedere la sezione "DATI TECNICI". Il montaggio di un dispositivo di protezione inadeguato o difettoso può provocare gravi lesioni personali.

L'uso di un filo di taglio del trimmer avvolto nel modo errato e di un gruppo di taglio inadeguato aumenta il livello di vibrazioni.

AVVERTENZA: l'esposizione eccessiva alle vibrazioni può causare lesioni neuro-vascolari a chi soffre di disturbi circolatori. In caso di sintomi riferibili ad un'esposizione eccessiva alle vibrazioni, contattare il medico. Esempi di questi sintomi: intorpidimento, perdita di sensibilità, "formicolio", "torpore", dolore, mancanza di forza o riduzione delle forze normali, alterazioni di colore o aspetto della pelle. Tali sintomi si riscontrano soprattutto nelle mani, nei polsi e alle dita. Il rischio può aumentare con le basse temperature.

■ Sgancio rapido del cinghiaggio

In caso di emergenza, nella parte anteriore è installato un dispositivo di rilascio rapido del cinghiaggio facilmente accessibile che permette di liberarsi facilmente dal cinghiaggio dell'unità.

Vedere le istruzioni alla sezione "Regolazione del cinghiaggio".

Controllare che il cinghiaggio sia nella posizione corretta. Quando il cinghiaggio e l'unità sono stati regolati, controllare che il dispositivo di sgancio rapido funzioni.

■ Marmitta

La marmitta è dimensionata in modo da ridurre il livello acustico e allontanare i gas di scarico dall'operatore.

ATTENZIONE: la marmitta è dotata di un convertitore catalitico progettato per ridurre l'emissione di gas di scarico.

In alcune regioni è richiesta l'integrazione di una retina parascintille alla marmitta. Controllate se la vostra unità ha una marmitta munita di questa retina.

È di estrema importanza seguire le istruzioni relative a controllo, manutenzione e assistenza della marmitta. Non usare mai l'unità se la marmitta è difettosa.

Controllare con regolarità che la marmitta sia ben fissata nell'unità.

AVVERTENZA: le marmitte con convertitore catalitico diventano molto calde sia durante l'esercizio che all'arresto del motore. Questo vale anche con il motore al minimo. Il contatto può provocare ustioni. Contenzione al pericolo di incendio.

AVVERTENZA: l'interno della marmitta contiene sostanze chimiche che potrebbero essere cancerogene. Evitare il contatto con queste sostanze in caso di marmitta danneggiata.

AVVERTENZA: i gas di scarico del motore contengono monossido di carbonio in grado di provocare intossicazione. Non avviare e non azionare l'unità all'interno o in ambienti con scarsa circolazione dell'aria.

AVVERTENZA: i fumi di scarico del motore sono molto caldi e possono contenere scintille in grado di provocare incendi. Non avviare l'unità in ambienti chiusi o vicino a materiale infiammabile.

■ Dado di bloccaggio

Su alcuni tipi di gruppo di taglio si usa il dado di bloccaggio per fissare l'utensile.

Durante il montaggio, avvitare il dado girando in senso contrario a quello di rotazione del gruppo di taglio. Durante lo smontaggio, svitare il dado nel senso di rotazione del gruppo di taglio. (La filettatura del dado è sinistrorsa). Serrare il dado con la chiave a brugola.

Svitando e avvitando il dado della lama c'è pericolo di ferirsi con i denti della lama. Accertarsi sempre che la mano sia riparata dal gruppo di taglio durante questa operazione. A questo proposito utilizzare sempre una chiave a brugola dal manico sufficientemente lungo.

Il blocco di nylon del dado di bloccaggio non deve essere talmente usurato da poter essere girato a mano. Il blocco deve sopportare almeno 1,5 Nm (1,1 ft lb). Dopo essere stato avvitato per circa 10 volte, il dado va sostituito.

Attrezzatura di taglio

Questa parte vi indica, con la corretta manutenzione e l'uso del tipo di attrezzatura di taglio, come:

- Ridurre il rischio della spinta lama.
- Ottenere sempre le migliori prestazioni di taglio.
- Aumentare la durata dell'attrezzatura di taglio.

IMPORTANTE:

- Usare solo gruppi di taglio abbinati ai tipi di protezione da noi raccomandati. Vedere la sezione "DATI TECNICI".
- Per un corretto montaggio del filo di taglio del trimmer e per la scelta di un filo del diametro adatto, vedere le istruzioni per il gruppo di taglio.
- Mantenere i denti della lama affilati accuratamente e nel modo giusto. Seguire le nostre indicazioni. Vedere anche le istruzioni sulla confezione della lama.
- Mantenere un'allacciatura corretta. Seguire le nostre istruzioni ed usare la dima di affilatura consigliata.

AVVERTENZA: spegnere il motore prima di eseguire qualsiasi operazione sul gruppo di taglio. Verificare che il gruppo di taglio non abbia smesso di ruotare completamente. Togliere il cavo di accensione dalla candela.

AVVERTENZA: un gruppo di taglio errato o una lama affilata in modo sbagliato aumentano il rischio di contraccolpo.

■ Lame tagliaerba e testine portafilo

Le lame e i coltelli tagliaerba sono adatti allo sfoltimento dell'erba più folta.



La testina portafilo è adatta per la bordatura dell'erba.

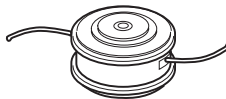

■ Regole basilari

Usare solo gruppi di taglio abbinati ai tipi di protezione da noi raccomandati. Vedere la sezione "DATI TECNICI".

Mantenere i denti della lama affilati accuratamente e nel modo giusto. Seguire le nostre istruzioni ed usare la dima di affilatura consigliata. Una lama mal affilata o danneggiata aumenta il rischio d'incidenti.

Controllare il gruppo di taglio per individuare danni o incrinature. Un gruppo di taglio danneggiato dev'essere sempre sostituito.

■ Affilatura dei coltelli e delle lame tagliaerba

Per una corretta affilatura vedere la confezione del gruppo di taglio. Le lama e i coltelli si affilano con una lima piatta a taglio semplice.

Per mantenere l'equilibratura, limare ugualmente tutti i taglienti.

AVVERTENZA: rottamare sempre la lama che sia piegata, contorta, lesionata, incrinata o danneggiata in altro modo. Non provare a raddrizzare una lama piegata per riutilizzarla. Usare solo lame originali del tipo raccomandato.

■ Testina portafilo

IMPORTANTE: controllare sempre che il filo di taglio del trimmer sia ben avvolto attorno al rocchetto, onde evitare pericolose vibrazioni nell'unità.

Usare solamente i gruppi di taglio indicati. Vedere la sezione "DATI TECNICI".

In genere un'unità piccola richiede una testina portafilo piccola e viceversa. Questo dipende dal fatto che il motore durante l'esercizio deve far ruotare il filo di taglio del trimmer allontanandolo in senso radiale dalla testina portafilo e contemporaneamente superare la resistenza opposta dall'erba.

Anche la lunghezza del filo di taglio del trimmer è importante. A parità di diametro, un filo più lungo richiede una maggiore potenza del motore rispetto a uno corto.

Assicurarsi che il coltellino situato sulla protezione parasassi sia intatto. Serve a tagliare il filo di taglio del trimmer alla giusta lunghezza.

Per prolungare la vita del filo di taglio del trimmer può essere immerso in acqua per un paio di giorni. Il filo diventa così più tenace e dura di più.

MONTAGGIO

NOTA: verificare che tutte le parti siano correttamente installate come illustrato in questo manuale

Montaggio del manubrio

1. Posizionare il manubrio, come mostrato in figura. Montare i dispositivi di fissaggio come in figura.

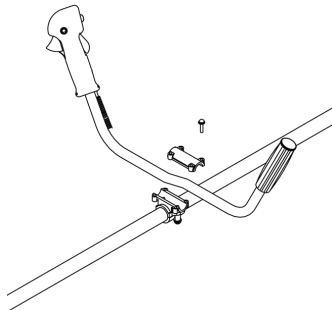

2. Indossare l'imbracatura ed appendere l'unità al gancio di sospensione.
3. Eseguire una regolazione finale in modo da ottenere una comoda posizione di lavoro con l'unità sospesa dal cinghiaggio.
4. Serrare tutte le chiusure correttamente.



■ Montaggio della protezione di sicurezza

Fissare la protezione di sicurezza alla scatola ingranaggi con tre viti, come mostrato in figura. Assicurarsi che il foro (A) posto sul fianco della protezione di sicurezza sia allineato con la scanalatura (B) nella flangia della scatola ingranaggi.

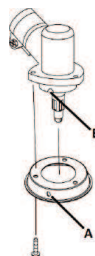

■ Montaggio del gruppo di taglio

AVVERTENZA: durante il montaggio del gruppo di taglio è di estrema importanza fare in modo che la sezione sollevata del menabrida/ della flangia di supporto sia situata nel modo corretto nel foro centrale del gruppo di taglio. Un gruppo di taglio montato in modo errato può causare lesioni personali molto gravi e/o perfino mortali.

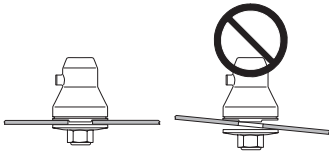

AVVERTENZA: non usare alcun gruppo di taglio senza che sia stato montato un dispositivo di protezione omologato. Vedere il capitolo Dati Tecnici. Il montaggio di un dispositivo di protezione inadeguato o difettoso può provocare gravi lesioni personali.

■ Montaggio della protezione parasassi

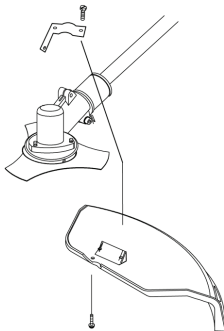

1. Installare il coperchio di sicurezza sull'albero utilizzando la staffa e le viti in dotazione.
2. Serrare le viti.

■ Montaggio della testina portafilo

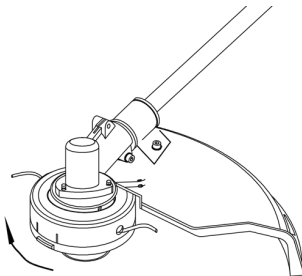

1. Allineare il foro dell'adattatore con il foro dell'albero e montare l'attrezzo di bloccaggio.
2. Inserire la testa del tagliente nell'albero (ruotandola in senso orario) fino a serrarla.
3. Rimuovere l'attrezzo di bloccaggio.

■ Montaggio della lama tagliaerba

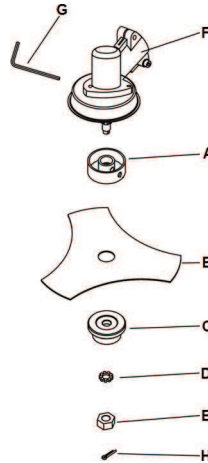

1. Installare il supporto superiore (A), la lama tagliaerba (B), il supporto inferiore (C) e la rondella (D) come nella sequenza illustrata.
2. Installare il dado (E). Ruotare il dado in senso antiorario serrandolo a mano. La filettatura del dado è sinistrorsa.
3. Allineare i fori della scatola ingranaggi (F) e del supporto superiore, quindi inserire la chiave esagonale (G).
4. Utilizzare una chiave per ruotare il dado in senso antiorario fino a fissarlo correttamente. La coppia di serraggio del dado di bloccaggio deve corrispondere a 35-50 Nm.
5. Installare la spina di bloccaggio (H).

Regolazione dell'imbracatura e del decespugliatore

AVVERTENZA: durante l'uso il decespugliatore deve sempre essere agganciato all'imbracatura. In caso contrario non vi sarà possibile maneggiare il decespugliatore in modo sicuro e ne potranno derivare danni alla vostra persona o a terzi. Non usare un cinghiaccio con dispositivo di sgancio rapido difettoso.

■ Sgancio di sicurezza

Nella sezione anteriore si trova un dispositivo di sgancio rapido facilmente accessibile. Utilizzarlo in situazioni di emergenza che richiedono l'abbandono rapido dell'unità e dell'imbracatura.

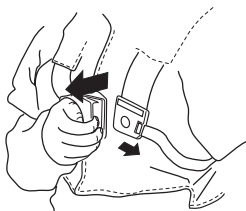

■ Carico uniforme sulle spalle

Un'adeguata regolazione del cinghiaggio e dell'unità facilita notevolmente il lavoro. Regolare il cinghiaggio in modo da ottenere la migliore posizione di lavoro. Tendere le cinghie laterali in modo da distribuire uniformemente il carico su entrambe le spalle.



■ Utilizzo del gancio di sospensione

Fissare il cablaggio al gancio di sospensione quando si utilizzano le lame tagliaerba.

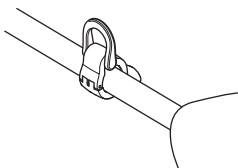

■ Altezza corretta

Sfoltimento forestale

Durante lo sfoltimento forestale è necessario usare l'imbracatura per far sì che l'attrezzatura di taglio sia leggermente inclinata in avanti rispetto al terreno.

Impostare l'altezza regolando la cinghia al gancio di sospensione sull'imbracatura.

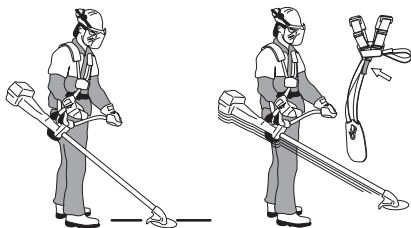

Sfoltimento dell'erba

Durante lo sfoltimento dell'erba è necessario usare l'imbracatura per far sì che l'attrezzatura di taglio venga a trovarsi parallelo al terreno.

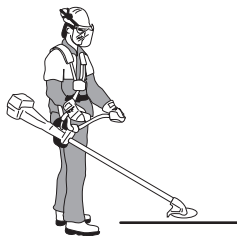

■ Equilibrio corretto

Sfoltimento forestale

Per equilibrare la macchina spostare l'occhiello di sospensione in avanti o all'indietro. La macchina è correttamente equilibrata quando è appesa al gancio in posizione verticale e si muove liberamente. In questo modo, se è necessario lasciare il manubrio, si riduce il rischio di colpire dei sassi.

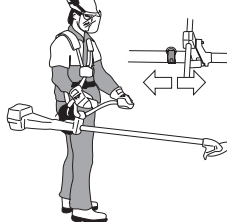

Sfoltimento dell'erba

Fare in modo che la lama sia in equilibrio alla giusta altezza di taglio, vicino al terreno.



COME MANEGGIARE IL CARBURANTE

Sicurezza durante l'uso del carburante

Non avviare l'unità:

- Se è stato versato del carburante sulla macchina. Eliminare ogni traccia di sporco e lasciare evaporare i resti di benzina.
- Se avete versato del carburante su voi stessi o sui vostri abiti, cambiare abiti. Lavare le parti del corpo che sono venute a contatto con il carburante. Usare acqua e sapone.
- Se l'unità presenta eventuali perdite di carburante. Controllare con regolarità la presenza di eventuali perdite dal tappo del serbatoio o dai tubi di alimentazione.

■ Trasporto e rimessaggio

- Il rimessaggio e il trasporto dell'unità e del carburante devono essere eseguiti in modo che eventuali perdite o vapori non rischino di venire a contatto con scintille o fiamme aperte, generate ad esempio da macchine elettriche, motori elettrici, contatti/interruttori o caldaie.
- Per il rimessaggio e il trasporto del carburante usare recipienti adeguati ed omologati per tale scopo.
- In caso di rimessaggio dell'unità per un periodo prolungato, il serbatoio del carburante va svuotato. Per l'eliminazione dei resti inutilizzati di carburante rivolgersi al più vicino distributore di benzina.
- Accertarsi che l'unità sia ben pulita e che sia stata sottoposta a tutte le operazioni di assistenza prima di ogni rimessaggio a lungo termine.
- Durante il trasporto e il rimessaggio dell'unità, la protezione di trasporto deve essere sempre montata sul gruppo di taglio.
- Mettere in sicurezza l'unità durante il trasporto.

AVVERTENZA: il carburante va maneggiato con cautela. Tenere presenti i rischi di incendio, esplosione e intossicazione in caso di inalazione dei fumi.

Carburante

AVVERTENZA: il carburante e i fumi tossici sono altamente infiammabili e la loro inalazione o il contatto con la pelle possono provocare gravi lesioni. Agire dunque con cautela quando si utilizza il carburante e accertarsi che vi sia una ventilazione sufficiente.

ATTENZIONE: l'unità è dotata di motore a due tempi che deve sempre funzionare con una miscela di benzina e olio per motori a due tempi. Per assicurare una corretta miscelazione misurare con cura la quantità d'olio da mescolare alla benzina. Preparando piccole quantità di carburante, anche un minimo errore nella quantità di olio può influenzare notevolmente il rapporto di miscelazione.

■ Benzina

ATTENZIONE: utilizzare sempre benzina di alta qualità, minimo 90 ottani (RON), miscelata a olio. Se l'unità è dotata di convertitore catalitico (vedi capitolo Dati tecnici), usare sempre miscela senza piombo di buona qualità. La benzina con piombo danneggia il convertitore catalitico.

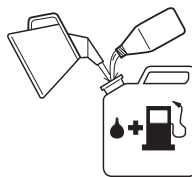

- Il numero minimo di ottani raccomandato è 90 (RON). Se si utilizza una benzina con un numero di ottani inferiore a 90, il motore può strappare. In tal caso la temperatura del motore aumenta e possono verificarsi gravi avarie.
 - In caso di uso continuo ad alto regime si raccomanda una benzina ad alto numero di ottani.
 - Può essere usata la miscela di carburante a base di etanolo (E10 o meno). Utilizzando miscele di carburante contenenti oltre il 10% di etanolo, il motore funzionerà in condizioni di combustione povera, il che può essere causa di danni al motore.
- ### ■ Olio per motori a due tempi
- Per prestazioni e risultati migliori, utilizzare olio per motori a due tempi per motori raffreddati ad aria.
 - Non utilizzare olio per motori a due tempi formulato per motori fuoribordo con raffreddamento ad acqua (TCW).
 - Non usare olio per motori a quattro tempi.
 - Un olio di qualità scadente o una miscela carburante/olio troppo ricca può pregiudicare il corretto funzionamento della marmitta e ridurre la vita utile.
 - Il rapporto di miscelazione è di 50:1 (2%).

Benzina (L)	Olio per motori a due tempi (L)
5	0,125
10	0,25
15	0,375
20	0,5

Preparazione della miscela

- Preparare la miscela in recipiente pulito e a parte, omologato per la benzina.
- Iniziare versando metà della benzina da usare. Aggiungere tutto l'olio. Mescolare agitando. Versare la benzina rimanente.
- Mescolare (agitare) accuratamente la miscela prima di procedere al rifornimento.

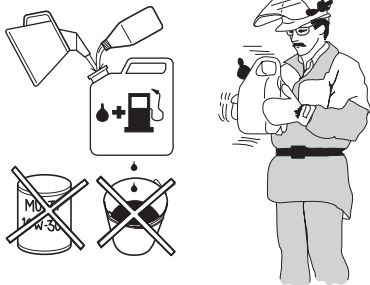

- Preparare una quantità di miscela necessaria al massimo per un mese.
- In caso di rimessaggio prolungato, vuotare e pulire il serbatoio del carburante.

AVVERTENZA: il convertitore catalitico è molto caldo durante l'uso e subito dopo l'arresto del motore, nonché quando la macchina funziona al minimo. Considerare il pericolo di incendio, specialmente quando si lavora nelle vicinanze di sostanze e/o gas infiammabili.

Rifornimento

AVVERTENZA: gli accorgimenti indicati riducono il pericolo di incendio.

- Miscelare e versare il carburante all'esterno dove non sono presenti fiamme libere o scintille.
- Non fumare o portare sorgenti di calore vicino al carburante.
- Effettuare sempre il rifornimento a motore spento.
- Fermare sempre il motore e lasciarlo raffreddare per alcuni minuti prima di rifornire il carburante.
- Prima di eseguire il rifornimento, aprire lentamente il tappo del serbatoio in modo da garantire il lento rilascio della pressione.
- Serrare il tappo del carburante dopo il rifornimento
- Allontanare sempre l'unità dal luogo e dalla fonte di rifornimento prima della messa in moto.

Se si è versato del carburante sulla stessa. Eliminare ogni traccia di sporco e lasciare evaporare i resti di benzina.

Pulire l'area intorno al tappo del serbatoio. La presenza d'impurità nel serbatoio può causare guasti.

Agitare il contenitore della miscela prima di versarla nel serbatoio per assicurarsi che essa sia ben mescolata.

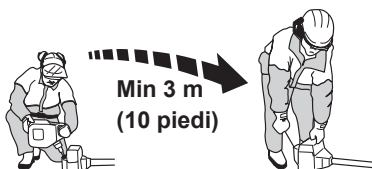

AVVIAMENTO E ARRESTO

Controlli prima dell'avviamento

- Controllare la lama per accertarsi che non vi siano incrinature sul fondo dei denti o presso il foro centrale. Le cause più frequenti delle incrinature sono il formarsi di angoli acuti sui fondi dei denti durante l'affilatura e l'uso della lama con i denti non affilati. In caso di incrinature gettare via la lama.



- Controllare la flangia di sostegno assicurandosi che non si siano formate incrinature dovute ad affaticamento o ad un serraggio eccessivo. In caso di incrinature, gettare via la flangia.

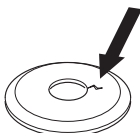

- Controllare che il dado non abbia perso la sua capacità di bloccaggio. Il blocco del dado deve sopportare una coppia di almeno 1,5 Nm. La coppia di serraggio del dado di bloccaggio deve corrispondere a 35-50 Nm.



- Controllare che il paralama non abbia subito lesioni o incrinature. Sostituire il paralama nel caso in cui abbia subito degli urti o presenti delle incrinature.

Controllare la testina portafilo e la protezione parasassi e verificare che siano intatte e non presentino incrinature. Sostituire la testina portafilo o la protezione parasassi nel caso in cui abbiano subito degli urti o presentino incrinature.

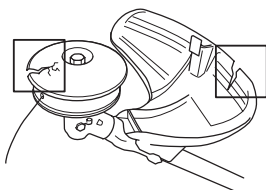

- Non utilizzare l'unità senza protezione o con una protezione difettosa.
- Tutti i coperchi devono essere correttamente montati e integri prima dell'avviamento dell'unità.

Avviamento e arresto

- ⚠ AVVERTENZA:** prima di avviare l'unità, la frizione, il coperchio della frizione e l'albero devono essere montati, altrimenti i componenti potrebbero staccarsi e causare lesioni personali. Spostare sempre l'unità dal luogo del rifornimento prima della messa in moto. Posizionare l'unità su una superficie piana. Controllare che il gruppo di taglio non possa venire a contatto con corpi solidi. Verificare che nell'area di lavoro non siano presenti persone non addette ai lavori, che sarebbero esposte al rischio di gravi lesioni personali. La distanza di sicurezza corrisponde a 15 metri.

■ Motore freddo

1. Portare l'interruttore START/STOP sulla posizione "START".
2. Premere per 10 volte la pompetta. Non è necessario che la pompetta sia completamente piena di carburante.
3. Portare il comando della valvola dell'aria in posizione FULL CHOKE (in alto) (comando dell'aria completamente aperto).
4. Premere il fermo dell'acceleratore (B) e il grilletto acceleratore (C), quindi rilasciare.
5. Premere il corpo dell'unità contro il terreno con la mano sinistra (**ATTENZIONE:** non con il piede). Afferrare l'impugnatura di avviamento, tirare lentamente la cordicella di avviamento con la mano destra fino a quando si avverte resistenza (i ganci di avviamento entrano in azione). Non avvolgere la cordicella di avviamento intorno alla mano.
6. Tirare rapidamente e con decisione l'impugnatura di avviamento fino a che il motore comincia ad accendersi.
7. Portare il comando della valvola dell'aria in posizione aperta (in basso).
8. Premere completamente il fermo dell'acceleratore (B) e il grilletto acceleratore (C) per tutte le operazioni seguenti.
9. Tirare rapidamente e con decisione l'impugnatura di avviamento fino a che il motore non si accende.

NOTA: non estrarre completamente la fune di avviamento e non lasciare l'impugnatura di avviamento con la fune estratta. L'unità potrebbe danneggiarsi.

⚠ AVVERTENZA: Con l'accensione del motore, il gruppo di taglio inizierà immediatamente a ruotare.

10. Una volta avviato, far riscaldare il motore per 60 secondi.

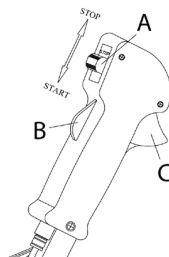

■ Motore caldo

1. Portare l'interruttore START/STOP sulla posizione "START".
2. Premere per 10 volte la pompetta. Non è necessario che la pompetta sia completamente piena di carburante.
3. Portare il comando della valvola dell'aria in posizione aperta (in basso).
4. Tirare rapidamente e con decisione l'impugnatura di avviamento fino a che il motore non si accende.

■ Arresto

Arrestare il motore muovendo l'interruttore START/STOP nella posizione "STOP".

ATTENZIONE: Per evitare l'avvio involontario, rimuovere sempre il cappuccio della candela prima di eseguire operazioni di montaggio, controllo e/o manutenzione.

TECNICHE DI LAVORO

IMPORTANTE:

Questo capitolo descrive le fondamentali norme di sicurezza per il lavoro con i trimmer. Se si è incerti riguardo a come procedere, rivolgersi a un esperto. Contattare il rivenditore addetto all'assistenza.

Evitare qualsiasi lavoro per il quale non ci si sente sufficientemente qualificati.

Prima dell'uso occorre comprendere la differenza fra sfoltimento forestale, sfoltimento dell'erba e bordatura dell'erba.

Norme basilari di sicurezza

- Osservare l'ambiente circostante:
 - Per escludere la presenza di persone, animali o altro che possa interferire sul controllo dell'unità.
 - Per impedire che persone, animali o altro possano rischiare di entrare a contatto con il gruppo di taglio o che oggetti possano essere scagliati in aria dal gruppo di taglio.

ATTENZIONE: non utilizzare l'unità se non si è certi di poter chiedere aiuto in caso d'infortunio.

- Non utilizzare l'unità in condizioni di tempo sfavorevoli, ad esempio nebbia, pioggia intensa, vento forte, freddo intenso, ecc. Lavorare con tempo cattivo è spesso stancante e comporta situazioni di rischio, come ad esempio il terreno scivoloso, direzione di caduta dell'albero imprevedibile, ecc.
- Accertarsi di poter camminare e lavorare in posizione sicura. In caso di spostamenti, controllare che non vi siano ostacoli (ceppi, radici, rami, fossati ecc.) Fare particolare attenzione quando si lavora su terreni in pendenza.



- Gli spostamenti vanno sempre eseguiti a motore spento. In caso di spostamenti su distanze più lunghe o di trasporti usare la protezione di trasporto.
- Non poggiare per terra l'unità con il motore acceso o durante la rotazione del gruppo di taglio.

Le nozioni di base per l'estirpazione di erbacce

- Usare sempre l'attrezzatura giusta.
- Regolare sempre adeguatamente l'attrezzatura.
- Seguire le norme di sicurezza.
- Organizzare bene il lavoro.
- Far funzionare sempre la lama a pieno regime nel momento in cui essa viene a contatto col materiale da tagliare.
- Usare sempre lame ben affilate.
- Evitare di urtare la lama contro sassi.
- Dopo ciascuna fase di lavoro decelerare il motore fino al regime minimo. Un esercizio prolungato a pieno regime senza carico può causare gravi danni al motore.

AVVERTENZA: Non cercare mai di rimuovere il materiale tagliato con il motore in moto o l'attrezzatura di taglio in rotazione. Esiste il rischio di ferirsi gravemente e ciò vale sia per l'operatore dell'unità sia per eventuali terzi. Arrestare il motore e il gruppo di taglio e togliere il cavo dalla candela prima di rimuovere il materiale avvolto intorno all'albero della lama; in caso contrario esiste il rischio di lesioni. Durante e/o alcuni attimi dopo l'uso è possibile che il riduttore angolare sia caldo. Lasciarlo raffreddare. Il contatto può implicare il rischio di ustioni.

AVVERTENZA: rischio di oggetti volanti. Usare sempre protezione per gli occhi omologata. Evitare di lavorare inclinati verso la protezione del gruppo di taglio. C'è la possibilità di essere colpiti a un occhio da un sasso, un ramo o altri oggetti sollevatisi dal terreno, con conseguenze anche molto gravi, quali cecità o altre lesioni. mantenere distanti i non addetti ai lavori. Bambini, animali, assistenti o altre persone presenti devono sempre essere tenute ad una distanza di sicurezza di 15 metri. Arrestare immediatamente l'unità nel caso qualcuno si avvicini. Non girarsi mai con l'unità in azione senza prima aver controllato che non ci sia nessuno alle vostre spalle entro la zona di sicurezza.

AVVERTENZA: a volte rami o erba possono incastrarsi tra la protezione e il gruppo di taglio. Spegnere sempre il motore prima della pulizia.

Sfoltimento dell'erba con lama tagliaerba

- Le lame e i coltelli tagliaerba non possono essere usati per i tronchi legnosi.
- Per tutti i tipi di erba alta o robusta si usa la lama tagliaerba.
- L'erba viene falciata con movimenti oscillanti lateralmente, in cui il movimento da destra a sinistra costituisce il momento di falciatura mentre il movimento da sinistra a destra è il movimento di ritorno. Lavorare col lato sinistro della lama (prendendo ad esempio l'orologio, la posizione sarebbe fra le 8 e le 12).

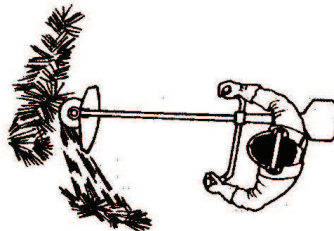

- Inclinando leggermente la lama verso sinistra durante lo sfoltimento, l'erba forma un'andana che ne facilita la raccolta col rastrello.
- Cercare di lavorare con movimenti ritmici. Assumere una posizione stabile con i piedi divaricati. Dopo il movimento di ritorno avanzare e riassumere una posizione stabile.
- Fare in modo che la coppa di sostegno si appoggi leggermente al terreno. La coppetta di sostegno serve a proteggere la lama dal contatto con il terreno.

- Per evitare che il tagliato si aggrovigli intorno alla lama è bene seguire queste indicazioni:
 - Lavorare sempre a pieno regime.
 - Evitare il materiale appena tagliato nel movimento di ritorno.
- Prima di raccogliere il materiale tagliato, spegnere il motore, sganciare il cinghiaccio e appoggiare l'unità sul terreno.

Bordatura dell'erba con testina portafilo

■ Bordatura

- Mantenere la testina portafilo a poca distanza dal terreno ed angolarla. È l'estremità del filo di taglio del trimmer che esegue il taglio. Lasciare che il filo di taglio del trimmer funzioni al proprio ritmo. Non premere mai il filo di taglio del trimmer nell'area di taglio.

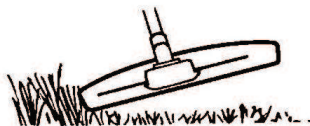

- Il filo di taglio elimina facilmente l'erba e le erbacce vicino a muri, recinti, alberi e aiuole. Tuttavia, può anche danneggiare la corteccia di alberi e cespugli oppure i paletti dei recinti.
- Per ridurre i danni alle piante accorciare il filo di taglio del trimmer fino a 10-12 cm e ridurre il regime del motore.
- Durante la bordatura, mantenere il regime al di sotto del pieno acceleratore, per far sì che il filo di taglio del trimmer duri di più e la testina portafilo si usuri di meno.

■ Sfoltimento

- Questa tecnica consente di rimuovere la vegetazione indesiderata. Tenere la testina portafilo appena al di sopra del terreno e inclinarla. Lasciare che l'estremità del filo di taglio del trimmer colpisca il terreno attorno ad alberi, pilastri, statue o simili.
- IMPORTANTE:** questo metodo comporta una maggiore usura del filo di taglio del trimmer.

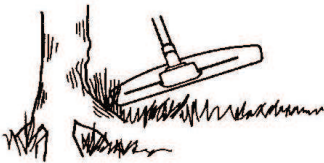

- Se si lavora contro pietre, mattoni, cemento, recinzioni metalliche ecc. il filo di taglio del trimmer si consuma più rapidamente che non a contatto con alberi o steccati in legno.

■ Taglio

- Il bordatore è ideale per tagliare l'erba in punti che un normale rasaerba difficilmente può raggiungere. Durante il taglio mantenere il filo di taglio del trimmer parallelo al terreno. Evitare di premere la testina portafilo contro il terreno perché in questo modo si rischia di rovinare il manto erboso e di danneggiare l'unità.

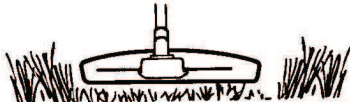

- Durante le normali operazioni di taglio evitare che la testina portafilo sia a contatto prolungato col terreno. Un contatto costante potrebbe danneggiare o usurare la testina.

■ Spazzare

- Lo spostamento d'aria causato dal filo rotante può essere utilizzato per spazzare in modo facile e veloce. Mantenere il filo di taglio del trimmer parallelo e al di sopra delle superfici da spazzare e muovere l'unità avanti e indietro.

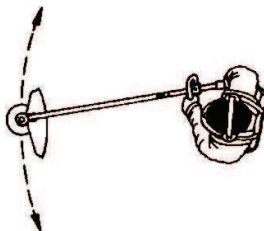

- Per rasare o spazzare procedere a pieno gas per ottenere un buon risultato.

⚠ AVVERTENZA: non cercare mai di rimuovere il materiale tagliato con il motore in moto o il filo di taglio del trimmer in rotazione, perché ciò potrebbe causare gravi lesioni fisiche sia per l'operatore che per eventuali terzi. Arrestare il motore e la testina portafilo e scollegare il cavo dalla candela prima di rimuovere il materiale tagliato impigliato all'albero di trasmissione, in caso contrario esiste il rischio di lesioni. Durante e/o alcuni attimi dopo l'uso è possibile che il riduttore angolare sia caldo. Lasciarlo raffreddare. Il contatto può implicare il rischio di ustioni.

⚠ AVVERTENZA: rischio di oggetti volanti. Usare sempre protezione per gli occhi. Evitare di lavorare inclinati verso la protezione del gruppo di taglio. C'è la possibilità di essere colpiti a un occhio da un sasso, un ramo o altri oggetti sollevatisi dal terreno, con conseguenze anche molto gravi, quali cecità o altre lesioni.

⚠ AVVERTENZA: mantenere distanti i non addetti ai lavori. Bambini, animali, assistenti o altre persone presenti devono sempre essere tenute ad una distanza di sicurezza di 15 metri. Arrestare immediatamente l'unità nel caso qualcuno si avvicini.

MANUTENZIONE

La durata dell'unità può ridursi e il rischio di incidenti aumentare se la manutenzione non viene eseguita correttamente e se l'assistenza e/o le riparazioni non vengono effettuate da personale qualificato. Per ulteriori informazioni, contattare il rivenditore autorizzato con assistenza più vicino.

Sicurezza/manutenzione dell'unità

Scolleghare la candela prima di eseguire qualsiasi operazione di manutenzione.

Schema di manutenzione

Qui di seguito è disponibile una lista delle operazioni di manutenzione da eseguire sull'unità. La maggior parte dei punti è descritta al capitolo Manutenzione. L'utilizzatore può eseguire solo le operazioni di manutenzione e assistenza descritte in questo manuale delle istruzioni. Per operazioni di maggiore entità rivolgersi ad un'officina di assistenza autorizzata. In presenza di tanta polvere, eseguire più frequentemente la manutenzione.

■ Una volta a settimana:

- Pulire le parti esterne dell'unità.
- Controllare che il blocco dell'acceleratore e l'acceleratore funzionino in modo sicuro.
- Controllare che l'interruttore START/STOP funzioni correttamente.
- Controllare che il gruppo di taglio non ruoti con il motore al minimo.
- Pulire il filtro dell'aria. Sostituire se necessario.
- Controllare che la protezione del gruppo di taglio sia integra e priva di incrinature. Sostituire la protezione del gruppo di taglio se è stata sottoposta a urti o se è incrinata.
- Controllare che la testina portafilo sia integra e priva di incrinature. Sostituirla se necessario.
- Controllare che il dado di bloccaggio dell'attrezzatura di taglio sia correttamente serrato.
- Controllare che dadi e viti siano ben serrati.
- Controllare che non ci siano perdite di carburante nel motore, nel serbatoio o nei flessibili carburante.

■ Una volta al mese:

- Controllare il dispositivo di avviamento con la relativa cordicella.

■ Una volta all'anno:

- Pulire la candela esternamente. Smontarla e controllare la distanza fra gli elettrodi. Regolare la distanza portandola a 0,6 mm o sostituire la candela. Controllare che la candela sia munita di dispositivo di soppressione interferenze radio.
- Pulire esternamente il carburatore e lo spazio attorno ad esso.
- Controllare che il riduttore angolare sia pieno per 3/4 di grasso. Riempire con grasso speciale se necessario.
- Controllare che il filtro del carburante non sia sporco e che il tubo pescante non presenti incrinature o altri difetti. Sostituire se necessario.
- Controllare tutti i cavi e i collegamenti.
- Controllare che la frizione, le molle della frizione e il tamburo della frizione non siano usurati. Sostituire se necessario presso un'officina di assistenza autorizzata.
- Sostituire la candela. Controllare che la candela sia munita di dispositivo di soppressione interferenze radio.
- Pulire o sostituire la retina parascintille, se in dotazione.

Filtro dell'aria

Smontare il coperchio del filtro dell'aria e togliere il filtro. Lavarlo in acqua saponata calda. Risciacquare accuratamente. Prima di rimontare il filtro accertarsi che sia ben asciutto.

Il filtro non ritorna mai completamente pulito. Pertanto va sostituito periodicamente con uno nuovo. Un filtro danneggiato va sostituito immediatamente.

Candela

Lo stato della candela dipende da:

- carburatore non tarato
- miscela non corretta (quantità eccessiva di olio oppure olio non idoneo)
- filtro dell'aria ostruito

Questi fattori causano depositi sull'elettrodo della candela, e conseguenti disturbi di funzionamento e di messa in moto.

Se l'unità ha potenza insoddisfacente, difficoltà di messa in moto o il minimo irregolare, controllare innanzitutto la candela.

Se questa è incrostata, pulirla e controllare che la distanza tra gli elettrodi sia corretta.

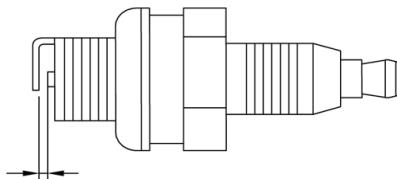

ATTENZIONE: usare sempre il tipo di candele specificato. Altre candele possono danneggiare cilindro e pistone.

Carburatore

Il carburatore è messo a punto al collaudo in fabbrica. La regolazione deve essere eseguita da un tecnico specializzato.

Marmitta

In alcune regioni, le marmitte sono dotate di una speciale retina parascintille. Se l'unità è dotata di una retina parascintille, deve essere controllata e, se necessario, sottoposta a pulizia da un tecnico dell'assistenza. In caso di retina danneggiata, deve essere sostituita.

Se la retina è spesso ostruita, questo può essere un segno del fatto che le funzioni del convertitore catalitico sono ridotte. Per il controllo della marmitta, contattare l'assistenza. Una retina ostruita provoca il surriscaldamento dell'unità con conseguenti danni a cilindro e pistone.

ATTENZIONE: non usare un'unità con marmitta lenta o difettosa. Assicurarsi che i bulloni della marmitta siano serrati.

Riduttore angolare

Assicurarsi che il riduttore angolare sia pieno per 3/4 di grasso per ingranaggi. Il lubrificante nell'alloggiamento del riduttore angolare non va normalmente cambiato se non in caso di eventuali riparazioni.

CARATTERISTICHE TECNICHE

	B33 B
Motore	
Cilindrata (cm ³)	33
Alesaggio (mm)	36
Corsa (mm)	32
Regime minimo (giri/min)	2700-3300
Regime di minimo veloce max. raccomandato (giri/min)	10000
Regime albero in uscita (giri/min)	7000
Potenza max. motore a norma ISO 7293 (kW)	0,9
Marmitta con convertitore catalitico	Sì
Impianto di accensione con regolazione della velocità	Sì
Impianto di accensione	
Candela	RCJ6Y
Distanza tra gli elettrodi, (mm / poll.)	0,65 / 0,025
Sistema del carburante, di lubrificazione	
Capacità del serbatoio del carburante (cm ³)	700
Peso	
Peso, escluso carburante, gruppo di taglio e protezione (kg)	7,0
Emissioni di rumore (vedi Nota 1)	
Livello potenza acustica, misurato [dB(A)]	114
Livello potenza acustica, garantito [L _{WA} dB(A)]	117
Livello acustico (vedi Nota 2)	
Livello di pressione acustica equivalente rispetto all'udito dell'operatore, misurato in base alle norme EN/ISO 11806 e ISO 22868, [dB(A)]	
Equipaggiata con lama tagliaerba (originale)	94
Equipaggiata con testina portafilo (originale)	95
Livelli di vibrazioni (vedi Nota 3)	
Livelli di vibrazione equivalenti (a _{nv,eq}) all'impugnatura, misurati in base alle norme EN ISO 11806 e ISO 22867 (m/s ²)	
Equipaggiato con lama tagliaerba (originale), sinistra/destra	4,51 / 4,52
Equipaggiato con testina portafilo (originale), sinistra/destra	5,83 / 4,81

Nota 1: emissioni di rumore nell'ambiente misurate come potenza sonora (L_{WA}) in base alla direttiva CE 2000/14/CE. Il livello di potenza acustica riportato per la macchina è stato misurato con il gruppo di taglio originale che emette il livello massimo. La differenza tra potenza acustica misurata e garantita è che la potenza acustica garantita comprende anche la dispersione nel risultato di misurazione e le variazioni tra le diverse macchine dello stesso modello come da Direttiva 2000/14/CE.

Nota 2: i dati riportati per il livello di pressione acustica equivalente della macchina hanno una dispersione statistica tipica (deviazione standard) di 1 dB (A).

Nota 3: i dati riportati per il livello di vibrazione equivalente hanno una dispersione statistica tipica (deviazione standard) di 1 m/s².

B33 B	<ul style="list-style-type: none"> Foro centrale delle lame/cutter Ø 25,4 mm Filettatura albero in uscita M10 	
Accessori omologati	Tipo	Gruppo di taglio / protezione, n° codice
Testina portafilo	501424312 (filo da 2,5 mm)	501424310
Lama tagliaerba in metallo	501424311 (trilama, 1,4 x 225 x 25,4)	501424310

SÜMBOLITE SELETUS

Seade võib olla ohtlik! Hooletu või vale kasutus võib põhjustada raskeid kehavigastusi.		A-filtriga korrigeeritud helirõhutase 7,5 meetri (25 jala) kaugusel vastavalt Austraalia Uus-Lõuna-Walesi eeskirjale "Protection of the Environment Operations (Noise Control) Regulation 2008". Need andmed esitatakse sildil.	
Enne seadme kasutamist lugege kasutusjuhend põhjalikult läbi, et kõik juhised oleksid täiesti arusaadavad.		Ümbritsevasse keskkonda leviv müra vastavalt Euroopa Ühenduse direktiivile. Seadme müratase on esitatud jaotises TEHNILISED ANDMED ja sildil.	
Kasutage alati järgmist: <ul style="list-style-type: none">teraskannaga ja mittelibiseva tallaga turvajaltsid;keha ligi hoidvat riietust, pikki tugevast materjalist pükse ja pikki varrukaid;vastupidavaid mittelibisevaid kindaid;silmakaitseid (nt mitte-udustuvad õhuvahetusega prillid või näomask);heaškiidetud kaitsekiivrit;kuulmiskaitseid (kõrvatroppe või mürasummutiga kõrvaklappe).	 	Toode vastab ELi kehtivatele direktiividele.	
Pikkade juustega inimesed peavad need (isikliku ohutuse huvides) kinni panema.		Toode vastab kehtivatele Euraasia vastavuse direktiividele.	
Seadme kasutaja peab tagama, et lõikuri töötamise ajal oleksid inimesed ja loomad lõikurist vähemalt 15 m kaugusel.		Toode vastab Austraalia elektromagnetilise ühilduvuse (EMÜ) eeskirjadele.	
Olge tähelepanelik eemalepaiskuvate ja tagasipõrkavate esemete suhtes.		Kasutage pliivaba bensiini ja kahetaktiõli vahekorras 50:1 (2%).	
Spindli maksimaalne pöörlemissagedus (p/min)		! HOIATUS! Seadme algset konstruktsiooni ei tohi muuta ilma tootja loata. Kasutage alati originaalosi. Lubamatud muudatused ja varuosad võivad põhjustada raskeid või isegi eluohtlikke kehavigastusi kasutajale ja teistele.	
Teradega seade võib jõuliselt kõrvale viskuda, kui terad puutuvad vastu liikumatut eset (tagasilöökk). Tera võib amputeerida käge või jala. Veenduge alati, et teised inimesed ja loomad oleks seadmest vähemalt 15 meetri kaugusel.		! HOIATUS! Puhastussaaag, võsalõikur või trimmer võivad olla vale või hooletu käsitsemise korral ohtlikud ja põhjustada kasutajale või teistele isikutele raskeid või eluohtlikke vigastusi. Väga tähtis on, et te loeksite selle kasutamishuendi läbi ja saaksite kõigest aru.	
Nooled, mis näitavad käepideme paigaldamise piire.		! HOIATUS! Pikaajaline müra võib tekitada püsiva kuulmiskahjustuse. Sellepärast tuleb alati kanda heaškiidetud kõrvaklappe.	

Lugege kasutusjuhend hoolikalt läbi.

MIS ON MIS?

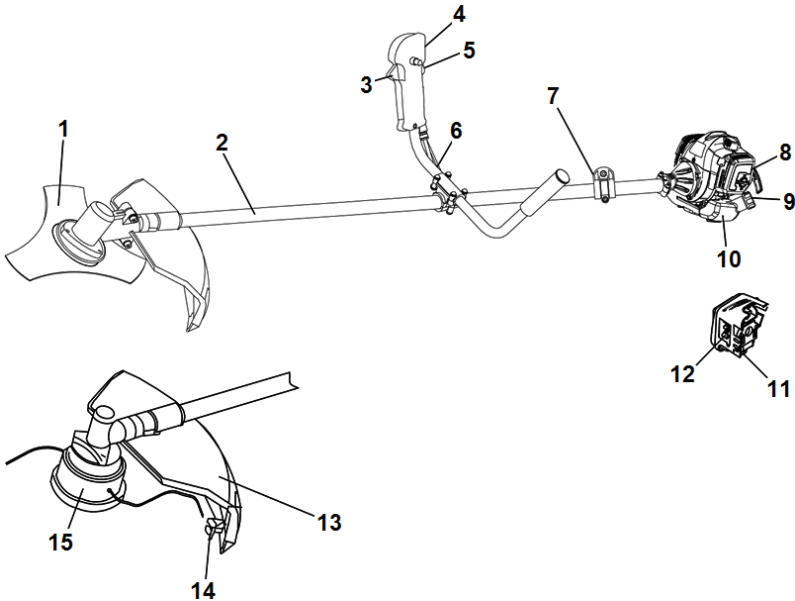

- | | | |
|---------------------------------|---------------------|---------------------|
| 1. Rohutera | 6. Juhtraud | 11. Kütusepump |
| 2. Veovõlli koost | 7. Rakmeklamber | 12. Õhuklapp |
| 3. Gaasihoovastik | 8. Õhufiltri kaas | 13. Lõikepea kaitse |
| 4. Käivitus- ja seiskamislüliti | 9. Kütusepaagi kork | 14. Jõhvi lõiketera |
| 5. Gaasihoova sulgur | 10. Kütusepaak | 15. Trimmeripea |

ÜLDISED OHUTUSEESKIRJAD

HOIATUS

- Puhastussaag, võsalõikur või trimmer võivad olla vale või hooletu käsitlemise korral ohtlikud ja põhjustada kasutajale või teistele isikutele raskeid või eluohtlikke vigastusi. Väga tähtis on, et te loeksite selle kasutamisyhendi läbi ja saaksite kõigest aru.
- Seade on ette nähtud ainult muru pügamiseks, rohu niitmiseks ja/või metsa puhastamiseks.
- Ainukesed tarvikud selle mootoriga kasutamiseks on meie soovitatud lõikeosad, mis on toodud peatükis „TEHNILISED ANDMED”.
- Ärge kasutage seadet, kui olete väsinud, tarvitanud alkoholi või võtnud ravimeid, mis võivad mõjutada teie nägemis-, otsustus- või koordineerimisvõimet.
- Ärge kasutage seadet eriti rasketes ilmaoludes, väga külma, väga tuulise või niiske ilmaga.
- Kandke isiklikku ohutusvarustust. Vt juhiseid jaotisest „Isikukaitsevahendid”.
- Ärge kunagi kasutage seadet, mille ehitust on muudetud.
- Ärge kunagi kasutage kahjustatud seadet. Järgige seadet kontrollides ja hooldades kasutusjuhendi nõudeid. Teatud hooldustoiminguid tohib teha ainult vastava väljaõppe saanud spetsialist. Vt suuniseid jaotisest „HOOLDUS”.
- Enne käivitamist peavad olema kõik kaitsed ja katted oma kohale paigaldatud. Veenduge, et süüteküünlala kate ja süütejühe on kahjustamata. Vastasel juhul võite saada elektrilöögi.
- Seadme kasutaja peab veenduma, et inimesed ja loomad on seadmega töötamise ajal vähemalt 15 meetri kaugusel. Kui samas kohas töötab seadmega mitu inimest, on ohutu kaugus vähemalt 15 meetrit.
- Seade tekitab töötades elektromagnetvälja. Teatud tingimustel võib väli häirida aktiivsete või passiivsete meditsiiniliste implantaatide tööd. Rasketel või surmaga lõppevate kahjustuste ohu vähendamiseks soovitame meditsiinilisi implantaate kasutataval inimesel pidada seadme kasutamise eel nõu oma arsti ja implantaadi valmistajaga.
- Vale lõikeosa kasutamine või valesti paigaldatud lõiketera võib suurendada õnnetuste ohtu.

- Ärge laske lapsi seadme lähedale ega seadet kasutada! Kuna seadmel on vedruga käivitus- ja seisukamislüüti ning seda saab väikesel kiirusel kerge vaevaga käivituskäepidemest käivitada, võib mõnikord ka laps suuta seadme käima panna. See tähendab raskete vigastuste tekke ohtu. Sellepärast tuleb seadmelt eemaldada süütepea, kui seade jääb valveta.

Isiklik kaitsevarustus

- Seadmega töötamisel tuleb kasutada ettenähtud isiklikku kaitsevarustust. Isiklik kaitsevarustus ei välista õnnetusi, kuid vähendab vigastuse astet. Paluge edasimüüjal abi õige kaitsevarustuse valimisel.
- Kui kasutate kuulmiskaitset, olge tähelepanelik hõigete ja hoiatussignaalide suhtes. Eemaldage kõrvaklapid kohe, kui mootor on seiskunud.
- Kui lõigatav võsa on kõrgem kui 2 meetrit, kandke kiivrit.



- Kandke kõrvaklappe, mis vähendavad piisavalt müra.



- Kasutage alati heaks kiidetud kaitseprille. Visiiri kasutamisel tuleb lisaks kasutada kooskõlastatud kaitseprille. Kooskõlastatud kaitseprillide all mõeldakse selliseid prille, mis vastavad Euroopas standardile EN 166, Ameerika Ühendriikides standardile ANSI Z87 ja Kanadas standardile CSA Z94.
- Vajadusel kandke kindaid, nt teravate osade või esemete käsitlemisel.
- Kandke libisemisvastaseid hea haardega saapaid.



- Kandke vastupidavast materjalist riideid.
- Hoiduge liiga avaratest rõivastest, mis võivad pöösastesse ja okstesse takerduda.
- Seadmega töötamisel kandke alati tugevaid pikki pükse.
- Ärge kandke ehteid, lühikesi pükse, lahtiseid jalatseid ega käige paljajalu.
- Jälgige, et lahtised juukseid ei ulatuks õlgadeni.
- Hoidke läheduses esmaabikomplekti.

Ohutusfunktsioonid

Selles jaotises kirjeldatakse seadme ohutusvarustust, selle otstarvet ning seda, kuidas teha kontrollid ja hooldust, et tagada seadme nõuetekohane töö. Jaotises „MIS ON MIS?” on näha varustuse paiknemine seadmel.

Kui seadet ei hooldata õigesti ja korrapäraselt ning seadet ei paranda asjatundja, võib seadme tööiga lüheneda ja tekkida õnnetuste oht. Lisateabe saamiseks pöörduge lähima hooldustöökoja poole.

TÄHTIS! Seadme hooldus ja parandamine nõuab eraldi väljaõpet. Eriti oluline on see seadme ohutusvarustuse puhul. Kui seade ei vasta allpool toodud nõuetele, võtke ühendust hooldustöökojaga. Meie toodetele on tagatud professionaalne hooldus ja parandus. Kui seadme müüja ei tegele hooldusega, paluge teda juhatada teid lähimasse hooldustöökotta.



HOIATUS! Ärge kasutage seadet, mille ohutusvarustus on vigane.

Kontrollige ja hooldage seadet vastavalt käesolevas jaotises kirjeldatud juhistelet. Kui seade ei vasta ohutusnõuetele, laske see parandada hooldustöökojas.

■ Gaasihoova sulgur

Gaasihoova sulgur on mõeldud gaasihoovastiku juhuliku kasutamise vältimiseks. Kui vajutate sulgurit (st haarate käepidemest), vabaneb gaasihoovastik. Käepidemest lahti lastes lähevad nii gaasihoovastik kui sulgur tagasi algasendisse.

Veenduge, et gaasihoova sulguri vabastamisel on gaasihoovastik lukustatud asendis.

Vajutage gaasihoova sulgurit ning veenduge, et see liigub pärast vabastamist tagasi algasendisse.

Veenduge, et gaasihoovastik ja gaasihoova sulgur liiguvad vabalt ning tagastusvedrud töötavad korralikult.

Kui kasutate seadet täisgaasiga, laske gaasihoovastik lahti ja veenduge, et lõikeosa jääks täiesti seisma. Kui lõikeosa pöörleb ja gaasihoovastik on tühikäiguasendis, tuleb kontrollida karburaatori tühikäigu seadistust.

■ Käivitus- ja seisukamislüüti

Veenduge, et mootor seiskub, kui seate käivitus- ja seisukamislüüti asendisse „STOP”.

■ Lõikepea kaitse

Selle kaitse ülesandeks on kaitsta seadme kasutajat tagasipaikuvate esemete eest. Samuti takistab see kasutajat lõikeosa vastu puutumast.

Kontrollige, et kaitsekate oleks kahjustusteta ja seal poleks pragusid. Vahetage kaitsekate välja, kui see on saanud lööke või on pragunenud.

Kasutage lõikeosa jaoks ette nähtud kaitsekate. Vt jaotist „TEHNILISED ANDMED”.



HOIATUS! Ärge kasutage lõikeosa ilma heakskiidetud kaitsekatteta. Vt jaotist „TEHNILISED ANDMED”. Vale või katkine kaitsekate võib seadme kasutajale põhjustada raskeid vigastusi.

Valesti keritud trimmerijõhvi või vale lõikeosa kasutamine suurendab vibratsiooni.



HOIATUS! Tugeva vibratsiooniga töötamine võib põhjustada vereringe- või närvikahjustusi, eriti neil, kel on vereringehäireid. Pöörduge arsti poole, kui ilmneb nähte, mis võivad olla vibratsioonist põhjustatud. Sellisteks nähtudeks on näiteks tundedus, surin, torkiv tunne, valu, nõrkus, muutused nahavärvis või naha seisukorras. Nimetatud nähtused esinevad tavaliselt sõrmedes, käelabades ja randmetes. Oht on suurem külma korral.

■ Rakmete kiirvabastus

Rakmete esiküljel on kergesti juurdepääsetav kiirvabastus, mis võimaldab teil hädaolukorras end seadmetest vabastada.

Vt juhiseid jaotisest „Rakmete reguleerimine“.

Kontrollige, kas rakmed asetsevad õigesti. Kui rakmed ja seade on reguleeritud, kontrollige kiirkinnituse töötamist.

■ Summuti

Summuti otstarve on vähendada müra ja suunata mootori heitgaasid kasutajast eemale.

ETTEVAATUST! Summuti on varustatud katalüsaatoriga, mille otstarve on vähendada heitgaaside hulka.

Mõnes riigis on sätestatud, et summuti peab olema varustatud sädemepüüdjaga võrguga. Kontrollige, kas teie seadme summutil on selline võrk.

Summutite puhul on väga oluline järgida seadme hoolduse ja kontrolli juhiseid. Ärge kunagi kasutage katkise summutiga seadet.

Kontrollige regulaarselt, kas summuti on korrektselt seadmele kinnitatud.

! HOIATUS! Katalüsaatorsummuti on kasutamise ajal ja ka peale seismajäämist väga kuum. See kehtib ka tühikäigu puhul. Selle puudutamine võib põhjustada nahapõletuse. Ärge unustage tuleohtu.

! HOIATUS! Summuti sisaldab kemikaale, mis võivad olla kantserogeense toimega. Vältige kokkupuudet nende ainetega, kui summuti katki läheb või saab kahjustada.

! HOIATUS! Mootori heitgaasid sisaldavad vingugaasi, mis võib põhjustada vingumürgitust. Ärge käivitage ega käitage seadet ruumis või halva ventilatsiooniga kohtades.

! HOIATUS! Mootori heitgaasid on kuumad ja võivad sisaldada sädemeid, mis võivad tekitada tulekahju. Ärge käivitage seadet kunagi ruumis ega tuleohtlike materjalide ligidal!

■ Kinnitusmutter

Mõnede lõikeosade kinnitamiseks kasutatakse kinnitusmutrit.

Kinnikeeramisel keeratakse mutrit lõikeosa pöörlemisele vastassuunas. Lahtikeeramiseks keeratakse mutrit lõikeosa pöörlemissuunas. (Mutter on vasakkeermega.) Keerake mutter padrunvõtmega kinni.

Tera mutri lödvendamisel ja pingutamisel on oht end saehammastega vigastada. Veenduge alati, et käsi oleks selle töö tegemisel lõikeosa kaitsega kaitstud. Selleks kasutage alati piisavalt pika varrega võtit.

Kinnitusmutri nailonlukusti ei tohi olla nii kulunud, et seda saab keerata sõrmedega. Lukusti takistus peab olema vähemalt 1,5 Nm. Pärast mutri ligikaudu kümnekordset kinnikeeramist tuleb see välja vahetada.

Lõikeosa

Käesolev peatükk räägib õige lõikeseadme valimisest ja selle hooldamisest, et:

- Vähendada tagasilöögi ohtu.
- Tagada seadme maksimaalne jõudlus.
- Pikendada lõikeseadme eluiga.

TÄHTIS!

- Lõikeosad tohib kasutada ainult meie soovitatud kaitsekatetega! Vt jaotist „TEHNILISED ANDMED“.
- Vaadake lõikeosa kasutusjuhendist trimmerijõhvi õiget paigaldamist ning õige läbimõõduga jõhvi valimist.
- Jälgige, et lõiketera hambad oleksid teritatud. Järgige meie soovitusi. Vaadake ka lõiketera pakendil toodud õpetust.
- Säilitage õiget lõiketera seadistust. Järgige meie juhiseid ja kasutage soovitatud teritusmalli.

! HOIATUS! Lülitage mootor alati välja, enne kui hakkate lõikeosa kallal töötama. Veenduge, et lõikeosa on lõpetanud pöörlemise. Ühendage süütejehu süüteküünla küljest lahti.

! HOIATUS! Vale lõikeosa või valesti teritatud lõiketera kasutamine suurendab tagasilöögiohtu.

■ Rohuterade ja trimmeripeade paigaldamine

Rohuterad ja rohunoad on mõeldud jämeda rohu lõikamiseks.



Trimmeripea on mõeldud rohu trimmimiseks.

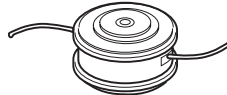

■ Üldised eeskirjad

Lõikeosad tohib kasutada ainult meie soovitatud kaitsekatetega! Vt jaotist „TEHNILISED ANDMED“.

Jälgige, et lõiketera hambad oleksid teritatud. Järgige meie juhiseid ja kasutage soovitatud teritusmalli. Valesti teritatud või vigastatud lõiketera on ohtlik kasutada.

Kontrollige lõikeosa kahjustuste ja mõrade suhtes. Kahjustatud lõikeosad tuleb alati välja vahetada.

■ Rohulõikurite ja rohuterade teritamine

Järgige lõikeosa pakendil toodud teritamishübeid. Nii lõikenuga kui ka lõiketera teritatakse lihtlameviiliga.

Teritage kõiki servi ühtlaselt, et säilitada tera tasakaal.

⚠ HOIATUS! Tera tuleb alati uue vastu vahetada, kui see on paindunud, kõver, pragunenud, murdunud või muul moel kahjustada saanud. Ärge proovige kunagi kõverat tera sirgeks teha, et seda uuesti kasutada. Kasutage alati ainult ettenähtud tüüpi originaalterasid.

■ Trimmeripea

TÄHTIS! Veenduge alati, et trimmerijõhv on keritud trumlile tugevalt ja ühtlaselt, muidu võib seade tekitada tervisele kahjulikku vibratsiooni.

Kasutage ainult ettenähtud lõikeosi. Vt jaotist „TEHNILISED ANDMED”.

Üldiselt nõuab väiksem seade väiksemad trimmeripäid ja vastupidi. Põhjuseks on asjaolu, et trimmimise ajal peab mootor heitma jõhvi trimmeripeast radiaalselt eemale ning samas olema võimeline panema vastu lõigatava rohu takistusele.

Tähtis on ka jõhvi pikkus. Sama läbimõõduga pikem jõhv nõuab võimsamat mootorit kui lühike jõhv.

Kontrollige, et trimmerikaitse peal asetsev nuga ei oleks kahjustatud ega kadunud. See lõikab jõhvi pikkuse õigeks.

Jõhvi eluea pikendamiseks võib selle paariks päevaks vette panna. Sellega läheb jõhv sitkemaks ja vastupidavamaks.

KOKKUPANEK

MÄRKUS. Veenduge, et seade on õigesti kokku pandud, nagu on käesolevas juhendis näidatud.

Juhtraua paigaldamine

1. Seadke juhtraud näidatud asendisse. Paigaldage kinnitusdetailid vastavalt joonisele.

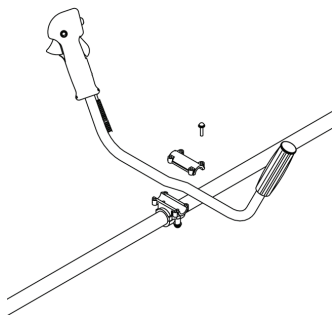

2. Pange rakmed selga ja riputage seade riputuskonksu otsa.
3. Reguleerige kanderihmu, et rakmete ja seadmega oleks mugav töötada.
4. Pingutage kõiki kinniteid korralikult.



■ Ohutuskaitse paigaldamine

Kinnitage ohutuskaitse ülekande korpusele kolme kruviga (vt joonis). Veenduge, et ohutuskaitse küljel asuv ava (A) on kohakuti ülekande korpuse äärikuga (B).

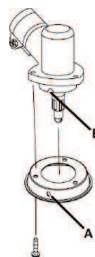

■ Lõikeosa paigaldamine

⚠ HOIATUS! Lõikeosa paigaldamisel on äärmiselt tähtis, et veoketta/tugiääriku kõrgem osa rakenduks õigesti lõikeosa keskvasse. Valesti monteeritud lõikeosa võib põhjustada raskeid ja/või eluohtlikke vigastusi.

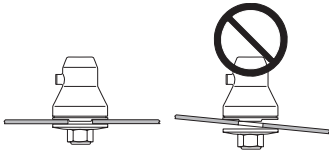

⚠ HOIATUS! Ärge kasutage lõikeosa ilma heakskiidetud kaitsekatteta. Vt peatükki „Tehnilised andmed”. Vale või katkine kaitsekate võib põhjustada inimestele raskeid vigastusi.

■ Trimmerikaitse paigaldamine

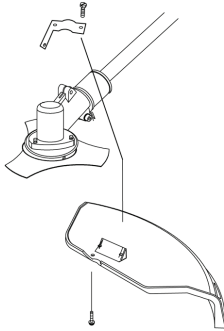

1. Paigaldage ohutuskaitse varrele komplekti kuuluva ohutuskaitse kronsteini ja kruvidega.
2. Pingutage kruvisid.

■ Trimmeripea paigaldamine

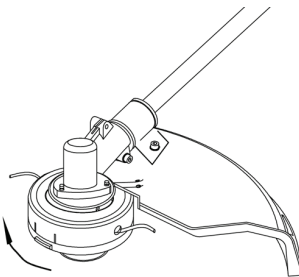

1. Joondage adapterplaadis olev ava võllil oleva avaga ja paigaldage lukustustööriist.
2. Keerake lõikuri pea võllile (päripäeva), kuni see on tugevalt kinni.
3. Eemaldage lukustustööriist.

■ Rohutera paigaldamine

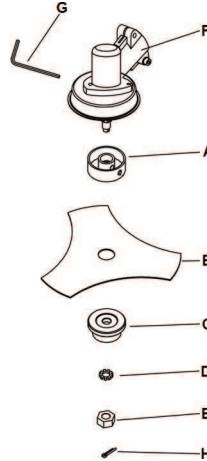

1. Paigaldage ülemine hoidik (A), rohutera (B), alumine hoidik (C) ja seib (D) näidatud järjestuses.
2. Paigaldage mutter (E). Keerake mutrit sõrmedega vastupäeva, kuni see on kinni. Mutter on vasakkeermega.
3. Joondage ülekande korpuses (F) ja ülises hoidikus olevad avad ning pange avasse kuuskantvõti (G).
4. Keerake mutrit mutrivõtmega vastupäeva, kuni see on tugevalt kinni. Kinnitusmutri kinnitamise jõumoment peab olema 35–50 Nm.
5. Paigaldage splint (H).

Rakmete ja võsalõikuri reguleerimine

⚠ HOIATUS! Võsalõikuriga töötamiseks tuleb see alati korralikult rakmete külge kinnitada. Vastasel juhul pole võimalik võsalõikurit ohutult liigutada, nii et võite nii ennast kui teisi vigastada. Ärge kunagi kasutage rakmeid, mille kiirkinnitus on purunenud.

■ Kiirvabastamine ohu korral

Esiküljel on kergesti juurdepääsetav kiirvabasti. Kasutage seda hädaolukorras, kus teil on vaja end kiiresti seadmest ja rakmetest vabastada.

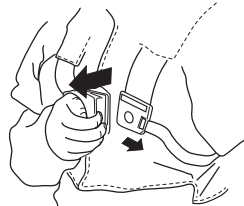

■ Ühtlane koormus õlgadel

Õigesti reguleeritud rakmed ja seade muudavad töö palju lihtsamaks. Reguleerige need parimasse tööasendisse. Külgmiste rihmade pinge peaks olema selline, et raskus on jaotatud mõlemale õlale.



■ Riputussilmuse kasutamine

Kinnitage rakmed rohterade kasutamisel riputussilmuse külge.

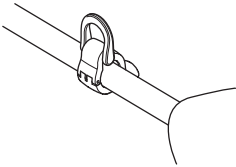

■ Õige kõrgus

Metsa puhastamine

Metsa puhastamisel tuleb seadet rakmetest kanda nii, et lõikeosa on maapinna suhtes veidi ettepoole kaldu.

Kõrgust seadistatakse rakmetel riputuskonksu rihmadest.

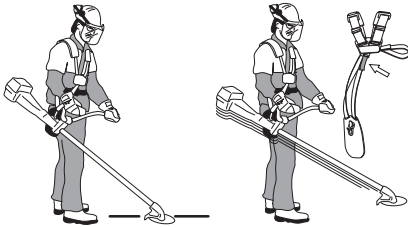

Rohu niitmine

Rakmed peavad seadet muru niitmise ajal toetama nii, et lõikeosa on maapinnaga paralleelselt.



■ Õige tasakaal

Metsa puhastamine

Seadme tasakaalustamiseks liigutatakse riputussilmust ette- või tahapoole. Õigesti tasakaalustatud seade ripub riputuskonksu otsas rõhlt. Nii väheneb kivisse lõikamise oht, kui teil on vaja käsi juhtraua küljest lahti lasta.

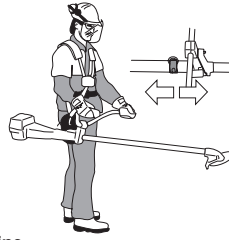

Rohu niitmine

Laske tera tasakaalustatud asendisse mugaval lõikamiskõrgusel, maapinna lähedal.



KÜTUSE KÄSITSEMINE

Ohutusnõuded kütuse käsitlemisel

Ärge käivitage seadet järgmistel juhtudel.

- Kui kütust on sattunud seadmele. Pühkige see ära ja laske jäägil ära aurustuda.
- Kui kehale või riietele on sattunud kütust, vahetage riided. Peske puhtaks kehaosad, kuhu on sattunud kütust. Peske vee ja seebiga.
- Kui seadmest lekib kütust. Kontrollige korrapäraselt, et kütust ei lekiks kütusepaagi korgi vahelt või voolikust.

■ Transport ja hoiustamine

- Ärge hoidke seadet ega kütust kohas, kus kütuseaurud võivad lekke korral kokku puutuda sädemete või lahtise tulega (näiteks elektriseadmete, elektrimootorite, releede, lülitite, katelde jm seadmete läheduses).
- Hoidke ja transportige kütust selleks ettenähtud nõus.
- Enne seadme pikaks ajaks seismajätmist laske kütuse- ja õlipaak täiesti tühjaks. Paluge lähimast bensiinjaaamast abi vana kütuse ja õli jaoks sobiva paiga leidmisel.
- Enne pikaks ajaks hoiulepanekut tuleb seade korralikult puhastada ja hooldada.
- Lõikeosa transportkaitse tuleb paigaldada alati, kui seadet ei kasutata või see viiakse teise kohta.
- Kinnitage seade transportimise ajaks.

! **HOIATUS!** Olge ettevaatlik kütuse käsitlemisel. Vältige tule-, plahvatus- ja sissehingamisohu.

Kütus

! **HOIATUS!** Kütus ja kütuseaurud on väga tuleohtlikud ning võivad põhjustada ohtlikke kehavigastusi sissehingamisel või nahale sattumisel. Olge kütuse käsitlemisel ettevaatlik ja tehke seda hea ventilatsiooniga kohas.

ETTEVAATUST! Seadmel on kahetaktimootor ning see vajab töötamiseks bensiini ja kahetaktiõli segu. Et segu oleks õige, tuleb mõõta segatava õli kogus väga täpselt. Väiksemate koguste segamisel mõjutavad ka väikesed kõrvalekalded õli koguses oluliselt segu koostist.

■ Bensiin

ETTEVAATUST! Kasutage ainult kvaliteetset vähemalt 90 (RON) oktaanarvuga bensiini, segatult õliga. Kui teil on katalüsaatoriga varustatud seade, tuleb kasutada kvaliteetset pliihvaba bensiini ja õli segu (vaadake tehniiliste andmete peatükki). Pliid sisaldav bensiin rikub katalüsaatorseadet.



- Soovituslik väikseim oktaanarv on 90 (RON). Kui te töötate 90st väiksema oktaanarvuga kütusega, tekib mootori kuumenemine. See võib mootorit kahjustada ja põhjustada tõsisemaid mootoririkkeid.
- Pidevalt kõrgetel pööretel töötades on soovitatav kasutada suurema oktaanarvuga bensiini.
- Kasutada võib etanoolisisaldusega kütust (E10 või väiksem). E10-st suurema etanoolisisaldusega kütuse kasutamine võib põhjustada töö aeglustumise ja mootoririkke.

■ Kahetaktiõli

- Parimate tulemuste ja tööomaduste saavutamiseks kasutage õhjahutusega mootorite jaoks toodetud kahetaktiõli.
- Ärge kasutage vesijahutusega mootorite jaoks toodetud kahetaktiõli, mille võõrkeelne nimetus on outboard oil (lühend TCW).
- Ärge kasutage neljataktrimootori õlisid.
- Madala kvaliteediga õli ja ka liiga rammus õli ja kütuse segu võivad katalüsaatorseadme tööd segada ja vähendada selle tööiga.
- Segamisvahekord on 50:1 (2%).

Bensiin (l)	Kahetaktiõli (l)
5	0,125
10	0,25
15	0,375
20	0,5

Segamine

- Bensiini ja õli omavaheliseks segamiseks kasutage alati puhast nõu, mis on ette nähtud bensiini jaoks.
- Esiteks valage nõusse pool segatavast bensiinist. Lisa kogu õlikogus. Segage (loksuta) küttesegu. Lisage ülejäänud bensiin.
- Segage (loksutage) küttesegu hoolikalt enne seadme kütusepaagi täitmist.

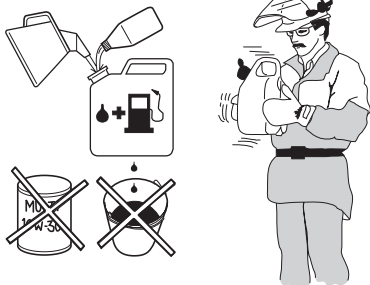

- Ärge segage rohkem kütust kui üheks kuuks vaja.
- Kui seade jäetakse pikemaks ajaks seisma, tuleb kütusepaak tühjendada ja puhastada.

⚠ HOIATUS! Katalüsaatorsummuti on kasutamise ajal ja ka pärast seiskamist väga kuum. See kehtib ka tühikäigul töötamisel. Olge tuleohtu suhtes tähelepanelik, eriti tuleohtlike ainete ja/või gaaside läheduses töötamisel.

Tankimine

⚠ HOIATUS! Järgnevad ettevaatusabinõud vähendavad tulekahjuohtu.

- Segage ja valage vedelikke vabas õhus, kus pole sädemeid ega leeki.
- Ärge suitsetage kütuse läheduses ega pange sinna midagi kuuma.
- Enne kütuse lisamist seisake alati mootor.
- Enne kütuse lisamist seisake alati mootor ja laske sellel mõni minut jahtuda.
- Kütuse lisamisel avage kork ettevaatlikult, et ülerõhk saaks aeglaselt väheneda.
- Pärast kütuse lisamist keerake kütusepaagi kork korralikult kinni.
- Enne käivitamist viige seade tankimiskohast ja kütuse ladustamiskohast eemale.

Kui seadmele on sattunud kütust. Pühkige see ära ja laske jäägil ära aurustuda.

Pühkige kütusepaagi korgi ümbrus puhtaks. Mustus kütusepaagis tekitab mootori töös häireid.

Jälgige, et kütus oleks korralikult segunenud, selleks loksutage iga kord enne kütusepaagi täitmist kütusenõud.

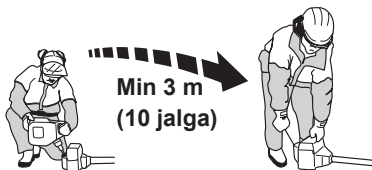

KÄIVITAMINE JA SEISKAMINE

Kontroll enne käivitamist

- Veenduge, et lõiketera hammaste vahele või keskava juurde ei oleks tekkinud pragusid. Tavaliselt on selliste pragude põhjuseks see, et teritamisel lükatakse viiliga hammaste vahele teravad nurgad või töötatakse nüri kettaga. Pragulised kettad tuleb välja vahetada.



- Kontrollige, ega tugiäärikusse pole tekkinud pragusid liiga kõvast kinni keeramisest või ülekoormamisest. Praguline tugiäärik tuleb välja vahetada.

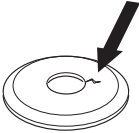

- Kontrollige, et kinnitusmutter oleks kinni. Mutter peab olema kinnitatud jõumomendiga vähemalt 1,5 Nm. Kinnitusmutri kinnitamise jõumoment peab olema 35–50 Nm.



- Kontrollige terakaitset - kas see on terve, ega selles pole pragusid. Kui avastate, et selles on pragusid või löögijälgi, vahetage terakaitse välja.

Kontrollige trimmeripead ja kaitsekattet, kas selles pole märgata kahjustusi. Kui on näha pragusid või kahjustusi, vahetage trimmeripea ja kaitsekate välja.

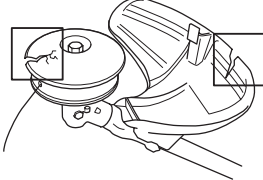

- Ärge kasutage seadet ilma kaitsekatteta või kahjustatud kaitsekatteta.
- Enne seadme käivitamist tuleb kontrollida, et kõik katted on paigaldatud ja kahjustusteta.

Käivitamine ja seiskamine

- ⚠ **HOIATUS!** Sidur, sidurikate ja vars tuleb paigaldada enne seadme käivitamist, vastasel juhul võivad osad lahti tulla ja tekitada kehavigastusi.

Enne käivitamist viige seade alati tankimiskohast eemale. Paigutage seade tasasele alusele. Jälgige, et lõikeosa ei puudutaks kõrvalisi esemeid.

Veenduge, et tööpiirkonnas ei viibiks kõrvalisi isikuid, vastasel juhul esineb tõsiste vigastuste oht. Ohutu kaugus on 15 m.

■ Külmmootor

1. Seadke käivitus- ja seiskamislüliti (A) asendisse „START”.
2. Vajutage luttpumpa 10 korda. Luttpumba põis ei pea täielikult kütusega täituma.
3. Seadke õhuklapp täisgaasi asendisse (FULL CHOKE).
4. Suruge gaasihoovastiku sulgurit (B) ja gaasihoovastiku nuppu (C) ning vabastage need.
5. Suruge seadme korpus vastu maad vasaku käega (**ETTEVAATUST!** Mitte jalaga!). Haarake käiviti käepidemest, tõmmake käivitusnööri parema käega aeglaselt välja, kuni tunnete vastupanu (käiviti hambad haakuvad). Käivitusnööri ei tohi kerida kae ümber.
6. Tõmmake kiiresti ja jõuga käiviti käepidemest, kuni mootor hakkab käivituma.
7. Seadke õhuklapp avatud (alumis) asendisse.
8. Suruge gaasihoovastiku sulgurit (B) ja gaasihoovastiku nuppu (C) ülejäanud etappide jooksul täies ulatuses.
9. Tõmmake kiiresti ja jõuga käiviti käepidemest, kuni mootor käivitub.

MÄRKUS! Ärge tõmmake käivitusnööri täies pikkuses välja, ärge laske käiviti käepidet lahti, kui see on väljatõmmatud asendis. See võib seadet kahjustada.

- ⚠ **HOIATUS!** Mootori käivitamisel on ohtlik lõikeosa kohe pöörlema.

10. Kui mootor on käivitunud, laske see enne täisgaasi rakendamist 60 sekundit soojeneda.

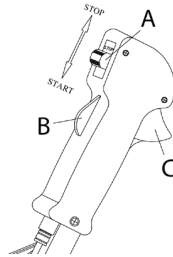

■ Mootori soojendamine

1. Seadke käivitus- ja seiskamislüliti (A) asendisse „START”.
2. Vajutage luttpumpa 10 korda. Luttpumba põis ei pea täielikult kütusega täituma.
3. Seadke õhuklapp avatud (alumis) asendisse.
4. Tõmmake kiiresti ja jõuga käiviti käepidemest, kuni mootor käivitub.

■ Seiskamine

Seisake mootor, seades käivitus- ja seiskamislüliti (A) asendisse „STOP”.

ETTEVAATUST! Et vältida seadme tahtmatut käivitamist, tuleb monteerimistöode, remondi ja hoolduse ajaks võtta süüteküünlalt süütepea.

TÖÖVÕTTED

TÄHTIS!

Käesolev jaotis käsitleb põhilisi ohutuseeskirju trimmeritega töötamisel. Kui olukord on teile tundmatu, katkestage töö ja paluge spetsialistidelt abi ja nõu. Pöörduge kohaliku hooldusesinduse poole.

Ärge tehke tööd, milleks teil puudub väljaõpe või kogemused.

Enne seadme kasutamist peate teadma, mis vahe on metsa puhastamisel, rohu niitmisel ja muru pügamisel.

Põhilised ohutuseeskirjad

- Vaadake ringi.
 - Veenduge, et tööpiirkonnas ei ole inimesi, loomi ega midagi muud, mis võiks häirida teie kontrolli seadme üle.
 - Hooldage selle eest, et inimesed või loomad ei puudutaks lõikeosa ega saaks vigastada lõikeosast eemale paiskuvate esemete poolt.

ETTEVAATUST! Ärge kasutage seadet olukordades, kus te ei saa kutsuda õnnetuse korral abi.

- Ärge kasutage seadet halva ilmaga. Ärge töötage paksu udu, tugeva vihma, tuule või pakase korral. Halva ilmaga töötamine väsitab ja sellega kaasneb muid ohte, nagu libe maapind, puu ootamatu langemissuund jne.
- Veenduge, et saate turvaliselt seista ja liikuda. Vaadake, et läheduses ei oleks tõkkeid, nagu juuri, kive, oksid, kraave jms, mis oleksid takistuseks juhul, kui tuleb kiiresti eemalduda. Olge eriti ettevaatlik mäeküljel töötades.



- Lülitage mootor välja enne seadme teisaldamist ühest paigast teise. Pikema transpordi puhul kasutage alati transportkaitset.
- Ärge pange seadet maha, kui mootor töötab või lõikeosa pöörleb.

Lõikamistehnika algteadmised

- Kasutage alati sobivat varustust.
- Kandke hoolt, et varustus oleks alati õigesti reguleeritud.
- Järgige ohutuseeskirju.
- Organiseerige oma tööd hoolikalt.
- Alustage lõikamist vaid siis, kui tera pöörleb täispöörrel.
- Kasutage alati hästi teritatud terasid.
- Vältige kivises lõikamist.

- Vähendage pöördeid tühikäigule peale igat tööoperatsiooni. Kui mootor töötab täiskäigul pikemat aega ilma koormuseta, võib tekkida raskeid mootorikahjustusi.

! **HOIATUS!** Kui mootor töötab või lõikeosa pöörleb, ei tohi lõigatud materjali ära võtta ei seadme kasutaja ega keegi teine, sest see võib põhjustada ohtlikke kehavigastusi. Seisake mootor ja lõikeosa ning ühendage süütejuhe süüteküünlale küljest lahti, enne kui hakkate eemaldama lõiketera võlli külge jäänud materjali, sest vastasel juhul võite end vigastada. Pärast kasutamist jääb nurkredaktor mõneks ajaks kuumaks. Laske sellel jahtuda. Seda puudutades võite end põletada.

! **HOIATUS!** Hoiduge lendu paisatud objektide eest. Kasutage alati heaks kiidetud kaitseprille. Ärge kummarduge vaatama lõikeosa kaitsekatte taha! Kivid ja muud esemed või osakesed võivad lennata silma ja põhjustada ohtlikke kahjustusi või isegi pimedaks jäämist. Tagage, et kõrvalised isikud on ohutus kauguses. Lapsed, loomad, pealtvaatajad ja abistajad peavad viibima väljaspool 15-meetrist ohutustsooni. Seisake seade kohe, kui keegi läheneb. Ärge pöörake end koos seadmega ringi enne, kui olete veendunud, et teie taga ohutustsoonis ei viibi kedagi.

! **HOIATUS!** Mõnikord jäävad oksad, rohi või puud kaitse ja lõikeosa vahele kinni. Puhastamise eel seisake alati mootor.

Rohu niitmine rohuteraga

- Jämedamate tüvede lõikamiseks ei tohi kasutada rohunuga või rohutera.
- Igasuguse kõrge või jämeda rohu puhul kasutatakse rohutera.
- Rohi niidetakse maha külgsuunalise edasi-tagasi liikumisega, mille käigus niitmine toimub paremalt vasakule liikumisel ja vasakult paremale liikumisega jõutakse tagasi algasendisse. Töötage lõiketera vasaku poolega (kella 8 ja 12 vahel).

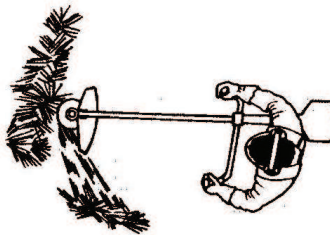

- Kui kallutada lõiketera rohu lõikamisel veidi vasakule, koguneb rohi kaarde, kergendades selle kokkukogumist, näiteks riisumist.
- Püüdk teha tööd rütmiliselt. Seiske kindlalt, jalad harkis. Liikuge algasendisse tagasiviimise järel edasi ning võtke uuesti kindel asend.
- Laske tugikuppel vastu maad. Selle otstarve on kaitsa lõiketera maasse tungimast.
- Lõigatava materjali lõiketera ümber keerdumise ohtu vähendamiseks järgige järgmisi juhiseid.
 - Töötage alati täisgaasiga.
 - Algasendisse tagasiviimisel vältige kokkupuudet äsjalõigatud materjaliga.

- Enne lõigatud materjali kokkukogumist seisake mootor, võtke seade rakmetest välja ja pange maha.

Lõikepeaga muru niitmine

■ Pügamine

- Hoidke trimmerit nurga all maapinna kohal Lõikava osa on jõhvil ots. Laske jõhvil oma tempoga töötada. Ärge suruge trimmerijõhvi lõigatavassee materjali.

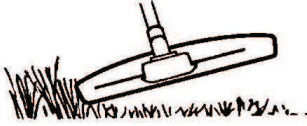

- Trimmerijõhv eemaldab kergesti rohu ja umbrohu seinte, aedade, puude ja piirete äärest. Samas võib see vigastada puude ja põõsaste tundlikku koort ning kahjustada aiaposte.
- Taimede vigastamise ohu vähendamiseks lühendage trimmerijõhvi 10–12 cm pikkuseks ja vähendage mootori pööreid.
- Trimmimisel ei tohi kasutada täisgaasi, sest nii peab trimmerijõhvu kauem vastu ja trimmeripea kulub vähem.

■ Puhastamine

- Pühkimistehnikat kasutades kõrvaldate kõik soovimatud taimed. Hoidke trimmeripea veidi kõrgemal maapinnast ja kallutage seda. Laske jõhvil puude, postide, sammaste jms läheduses vastu maad lüüa. **TÄHTS!** See tehnika suurendab jõhvi kulumist.

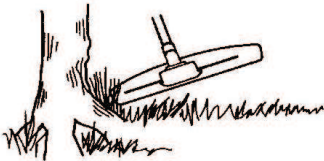

- Töötades vastu kive, tellist, betooni, metallaeđu jne kulub jõhv kiiremini ja seda peab tihedamini ette söötma kui kokkupuutes puude ja puuaedadega.

■ Lõikamine

- Trimmer on mõeldud muru lõikamiseks, millele on tavapärase muruniidukiga keeruline juurde pääseda. Hoidke jõhvi lõikamise ajal maaga paralleelselt. Ärge suruge trimmeripead vastu maapinda, sest see võib vigastada muru ja kahjustada seadet.

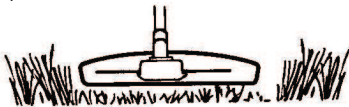

- Vältige normaalsel lõikamisel trimmeripeadevat kontakti maapinnaga. See võib kahjustada ja kulutada trimmeripead.

■ Pühkimine

- Pöörlevat jõhvi võib kasutada kiireks ja lihtsaks pühkimiseks. Hoidke trimmerijõhvi pühitava ala kohal paralleelselt ja liigutage seadet edasi-tagasi.

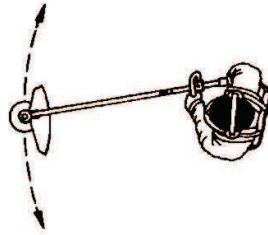

- Lõikamisel ja pühkimisel tuleb hea tulemuse saavutamiseks töötada täisgaasiga.

! HOIATUS! Kui mootor töötab või lõikeosa pöörleb, ei tohi lõigatud materjali ära võtta ei seadme kasutaja ega keegi teine, sest see võib põhjustada ohtlikke kehavigastusi. Seisake mootor ja trimmeripea ning ühendage süüteküünlaid külljest lahti, enne kui hakkate eemaldama lõiketera võlli külge jäänud materjali, sest vastasel juhul võite end vigastada. Pärast kasutamist jääb nurkreduktor mõneks ajaks kuumaks. Laske sellel jahtuda. Seda puudutades võite end põletada.

! HOIATUS! Hoiduge eemalepaiskuvate esmete eest. Kasutage alati kaitseprille. Ärge kummarduge vaatama lõikeosa kaitsekatte taha! Kivid ja muud esemed või osakesed võivad lennata silma ja põhjustada ohtlikke kahjustusi või isegi pimedaksjäämist.

! HOIATUS! Tagage, et kõrvalised isikud on ohutus kauguses. Lapsed, loomad, pealtvaatajad ja abistajad peavad viibima väljaspool 15-meetrist ohutustsooni. Seisake seade kohe, kui keegi läheneb.

HOOLDUS

Kui seadet ei hooldata õigesti ja korrapäraselt ning seadet ei paranda asjatundja, võib lüheneda seadme tööiga ja suurenedä õnnetuste oht. Kui vajate täiendavat teavet, pöörduge lähima volitatud hooldusesinduse poole.

Seadme/hooldustööde ohutus

Ühendage süüteküünal enne hooldustöid lahti.

Hoolduskeem

Alljärgnevalt on esitatud seadme hooldustööde loend. Enamiku tööde kohta on antud ka kirjeldus jaotises "Hooldus". Seadme kasutaja võib teha ainult selliseid hooldamis- ja korrastustöid, mida on kirjeldatud käesolevas kasutusjuhendis. Keerukamad tööd laske teostada volitatud töökojas. Väga tolmuste töötingimuste korral hooldage seadet sagedamini.

■ Üks kord nädalas

- Puhastage seade väljastpoolt.
- Kontrollige, et gaasihoovastiku pidur ja gaasihoovastik töötaksid ohutult.
- Veenduge, et käivitus- ja seiskamisüliti töötab õigesti.
- Veenduge, et löikeosa ei pöörleks tühikäigul.
- Puhastage õhufilter. Vajaduse korral vahetage välja.
- Veenduge, et löikeosa kaitsekate ei oleks kahjustada saanud ega pragunenud. Vahetage kaitsekate välja, kui see on saanud lööke või on pragunenud.
- Kontrollige, et trimmeripea oleks vigastamata ja seal poleks pragusid. Asendage vajaduse korral trimmeripea uuega.
- Veenduge, et löikeosa kinnitusmutter on korralikult kinni.
- Veenduge, et kruvid ja mutrid oleksid korralikult kinnitatud.
- Veenduge, et mootorist, kütusepaagist ja -voolikutest ei pihkuks kütust.

■ Üks kord kuus

- Kontrollige starterit ja starterinööri.

■ Üks kord aastas

- Puhastage süüteküünal väljaspoolt. Võtke küünal maha ja kontrollige elektrootide vahekaugust. Reguleerige vahekauguseks 0,6 mm või vahetage süüteküünal välja. Veenduge, et küünaldel oleks raadiohäirete kaitse.
- Puhastage karburaatori välispind ja selle ümbrus.
- Kontrollige, et nurkreduktor oleks 3/4 ulatuses määrdeainega täidetud. Lisage vajadusel vastavat määrat.
- Kontrollige, kas kütusefilter on puhas ja kütusevoolik terve. Vajaduse korral vahetage välja.
- Kontrollige kõiki juhtmeid ja ühendusi.
- Kontrollige sidurit, sidurivedrusid ja -trumlit, ega neil pole kulumise jälgi. Vajaduse korral laske need volitatud töökojas välja vahetada.
- Vahetage süüteküünal. Veenduge, et küünaldel oleks raadiohäirete kaitse.
- Puhastage või vahetage välja sädemepüüja võrk.

Õhufilter

Eemaldage õhufiltri kaitse ja võtke maha õhufilter. Peske õhufilter soojas seebilahuses puhtaks. Loputage korralikult. Enne filtri tagasipanekut veenduge, et see on kuiv.

Pikemat aega kasutatud õhufiltrit ei saa enam täiesti puhtaks. Sellepärast tuleb see korrapäraselt uuega asendada. Kahjustatud õhufilter tuleb kohe välja vahetada.

Süüteküünal

Süüteküünla töövoimet mõjutavad:

- valesti seadistatud karburaator;
- vale kütusesegu (liiga palju õli või vale õli);
- määrdundud õhufilter.

Need tegurid tekitavad sadestisi süüteküünla elektrootidel ja võivad põhjustada tööhäireid ning käivitusraskusi.

Seadme väikese võimsuse, raske käivitamise või ebaühtlase tühikäigu puhul kontrollige enne muude meetmete rakendamist alati esmalt süüteküünalt.

Kui süüteküünal on must, puhastage see ja kontrollige, et elektrootide vahe on õige.

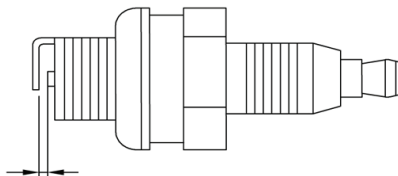

ETTEVAATUST! Kasutage alati ettenähtud tüüpi süüteküünalt. Vale süüteküünal võib kahjustada kolvi või silindrit.

Karburaator

Karburaatori algseadistus tehakse tehases testimise käigus. Reguleerida tohib vastava väljaõppega tehnik.

Summuti

Mõnedes piirkondades on summutid on varustatud erilise sädemepüüja võrguga. Kui teie seadmel on sädemepüüdur võrk, tuleb seda kontrollida ja vajadusel lasta puhastada hooldusesinduses. Kahjustatud võrk tuleb välja vahetada.

Kui võrk on sageli ummistunud, võib see olla signaaliks, et katalüsaator ei tööta täisvõimsusel. Summuti kontrollimiseks võtke ühendust hooldusesindusega. Kui võrk on ummistunud, kuumeneb seade üle ning tagajärjeks on silindri ja kolvi kahjustused.

ETTEVAATUST! Ärge kasutage katkist või lõdvenenud summutiga seadet. Veenduge, et summuti poldid on tugevasti kinni.

Nurkreduktor

Veenduge, et nurkreduktor on 3/4 ulatuses reduktorimäärdega täidetud. Tavaliselt pole nurkreduktori määrat vaja asendada, väljaarvatud remondi puhul.

TEHNILISED ANDMED

	B33 B
Mootor	
Silindrimaht (cm ³)	33
Silindri läbimõõt (mm)	36
Käigu pikkus (mm)	32
Tühikäigu pöörete arv (p/min)	2700–3300
Soovituslik suurim tühikäigu pöörete arv (p/min)	10 000
Väljundvõlli pöörlemissagedus (p/min)	7000
Mootori max võimsus ISO 7293 järgi (kW)	0,9
Katalüsaatoriga summuti	Jah
Seadistatavate pööretega süütesüsteem	Jah
Süütesüsteem	
Süüteküünel	RCJ6Y
Elektroodide vahe (mm / tolli)	0,65 / 0,025
Kütuse-/määrimissüsteem	
Kütusepaagi maht (cm ³)	700
Mass	
Seadme mass ilma kütuse, lõikeosa ja kaitsekatteta (kg)	7,0
Müratasemed (vt 1. märkust)	
Helivõimsuse tase, mõõdetud [dB(A)]	114
Helivõimsuse tase, garanteeritud [L _{WA} dB(A)]	117
Müratasemed (vt 2. märkust)	
Ekvivalentne helirõhutase kasutaja kõrva juures, mõõdetud EN/ISO 11806 ja ISO 22868 järgi [dB(A)]	
Originaalse murulõiketeraga	94
Muruniiduki originaalpeaga	95
Vibratsioonitasemed (vt 3. märkust)	
Käepidemete ekvivalentsed vibratsioonitasemed (a _{h_{v,eq}}), mõõdetud EN ISO 11806 ja ISO 22867 järgi (m/s ²)	
Vasak-/parempoolse originaalrohulõiketeraga	4,51 / 4,52
Vasak-/parempoolse originaaltrimmeripeaga	5,83 / 4,81

1. märkus. Müraemissioon ümbritsevasse keskkonda, mõõdetud helivõimsuse tasemenähtena (L_{WA}) vastavalt EÜ direktiivile 2000/14/EÜ. Seadme antud müratase mõõdeti enim müra tekitava originaalsaagimiseadme kasutamisel. Erinevus garanteeritud ja mõõdetud helivõimsustaseme vahel seisneb selles, et direktiivi 2000/14/EÜ alusel hõlmab garanteeritud helivõimsustase ka mõõtmistulemuste dispersiooni ja kõrvalekaldeid sama mudeli erinevate seadmete vahel.

2. märkus. Antud andmetel seadme helirõhutase ekvivalendi kohta on statistiline tüüplevi 1 dB(A) (standardne kõrvalekalle).

3. märkus. Ekvivalentse vibratsioonitaseme kohta toodud andmete tüüpiline statistiline dispersioon (standardhälve) on 1 m/s².

B33 B	<ul style="list-style-type: none"> Terade/lõikurite keskmine ava, Ø 25,4 mm Väljundvõlli keere M10 	
Heakskiidetud lisavarustus	Tüüp	Lõikeosa kaitsekatte tootenr
Trimmeripea	501424312 (2,5 mm jöhv)	501424310
Metallist rohuter	501424311 (1,4 x 225 x 25,4 kolmeharuline tera)	501424310

SIMBOLU SKAIDROJUMS

Šī ierīce var būt bīstama! Neuzmanīga vai nepareiza lietošana var izraisīt nopietnus ievainojumus.		SVērtais skaņas spiediena līmenis 7,5 metru (25 pēdu) attālumā atbilstoši Austrālijas JDV 2008. gada direktīvai "Vides darbību aizsardzība (trokšņu kontrole)". Šie dati ir norādīti uz uzlīmes.	
Pirms ierīces lietošanas, lūdzu, uzmanīgi izlasiet lietotāja rokasgrāmatu un pārliecinieties, vai saprotat sniegtos norādījumus.		Trokšņu emisijas līmenis atbilstoši Eiropas Kopienas direktīvai. Šie dati ir norādīti sadaļā TEHNISKIE DATI un uz uzlīmes.	
Vienmēr izmantojiet:		Šis izstrādājums atbilst spēkā esošajām EK direktīvām.	
<ul style="list-style-type: none"> apavus ar tērauda purngaliem un neslīdošām zolēm; 		Šis izstrādājums atbilst spēkā esošajām EAC direktīvām.	
<ul style="list-style-type: none"> cieši piegulošu apģērbu, biezas, garas bikses un apģērbu ar garām piedurknēm; 		Šis izstrādājums atbilst Austrālijas elektromagnētiskās saderības (EMC) noteikumiem.	
<ul style="list-style-type: none"> biezus, neslīdošus cimdus; 		Izmantojiet bezsvina benzīnu un divtaktu eļļu, kas sajaukta 2% (50:1) attiecībā.	
<ul style="list-style-type: none"> acu aizsargus, piemēram nesvīstošas, vēdināmas aizsargbrilles vai sejas ekrānu; 			
<ul style="list-style-type: none"> apstiprinātu drošības ķiveri; 			
<ul style="list-style-type: none"> skaņas izolētājus (ausu aizbāžņus vai trokšņu slāpētājus), lai aizsargātu dzirdi. 			
Gari mati ir jāsaņem cieši kopā pie galvas (personīgai drošībai).			
Ierīces operatoram jānodrošina, lai darba laikā citi cilvēki vai dzīvnieki atrastos vismaz 15 metru (50 pēdu) attālumā.			
Uzmanieties no nomestiem priekšmetiem un to rikošeta.			
Vārpstas maksimālā rotācijas frekvence (apgr./min)			
Ar asmeņiem aprīkotas ierīces var tikt spēcīgi atsistas uz sāniem, ja asmens nonāk saskarē ar fiksētu objektu (asmens atsiens).			
Asmens spēj nogriezt roku vai kāju. Vienmēr nodrošiniet, lai citi cilvēki un dzīvnieki neatrastos iekārtai tuvāk par 15 metriem (50 pēdām).			
Bultiņas, kas norāda roktura stiprinājuma robežas.			

⚠ BRĪDINĀJUMS! Nekādā gadījumā bez ražotāja atļaujas nedrīkst izmainīt šīs ierīces konstrukciju. Lietojiet oriģinālās rezerves daļas. Neatļautas izmaiņas un/vai neatļauti piederumi var izraisīt traumas vai beigties ar tehnikas lietotāja un citu personu nāvi.

⚠ BRĪDINĀJUMS! Meža tīrīšanas zāģis, krūmgriezis vai trimēris, to pavīrsi vai nepareizi lietojot, var būt bīstams darbarīks, kas lietotājam vai citiem var radīt bīstamas traumas vai būt par nāves cēloni. Tāpēc ir ļoti svarīgi pirms lietošanas izlasīt un izprast šīs instrukcijas saturu.

⚠ BRĪDINĀJUMS! Ilgstoša uzturēšanās troksnī var radīt nopietnas dzirdes traumas. Tāpēc vienmēr lietojiet dzirdes aizsarglīdzekļus.

Uzmanīgi izlasiet ekspluatācijas instrukciju.

KAS IR KAS

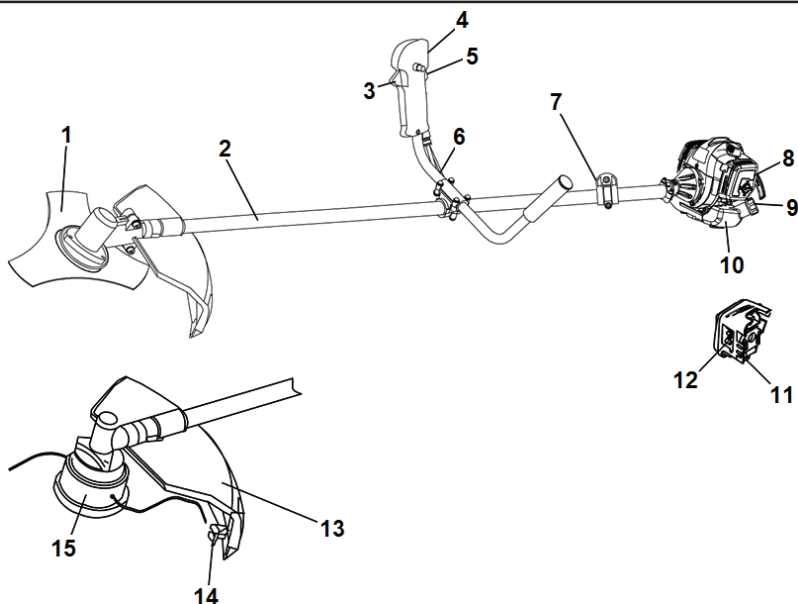

- | | | |
|--------------------------------------|------------------------------|--------------------------------------|
| 1. Zāles asmens | 6. Stūre | 11. Degvielas sūknis |
| 2. Piedziņas vārpstas bloks | 7. Siksna spaiļe | 12. Aizbīdņa (gaisa vārsta) vadītājs |
| 3. Droseļvārsta vadītājs | 8. Gaisa filtra vāks | 13. Griešanas ierīces aizsargs |
| 4. START/STOP (Sākt/Apturēt) slēdzis | 9. Degvielas tvertnes vāciņš | 14. Nogriešanas asmens |
| 5. Droseles blokators | 10. Degvielas tvertne | 15. Trimeris galva |

VISPĀRĪGI DROŠĪBAS NOTEIKUMI

BRĪDINĀJUMS

- Meža tīrīšanas zāģis, krūmgriezis vai trimmeris, to pavirši vai nepareizi lietojot, var būt bīstams darbarīks, kas lietotājam vai citiem var radīt bīstamas traumas vai būt par nāves cēloni. Tāpēc ir ļoti svarīgi pirms lietošanas izlasīt un izprast šīs instrukcijas saturu.
- Šī ierīce ir paredzēta tikai zāles apgriešanai, zāles plaušanai un/vai meža tīrīšanai.
- Ar šo motora bloku drīkst lietot tikai griešanas ierīču piederumus, kas ieteikti sadaļā "TEHNISKIE DATI".
- Nekad nelietojiet ierīci, ja esat noguris, esat lietojis alkoholiskus dzērienus vai arī lietojat medikamentus, kas var ietekmēt redzi, prāta spējas vai koordināciju.
- Nekad nelietojiet šo ierīci ekstremālos laika apstākļos, tādos kā liels sals vai ļoti karstā un/vai mitrā klimātā.
- Lietojiet individuālo drošības aprīkojumu. Skatiet norādījumus sadaļā "Individuālais drošības aprīkojums".
- Nekad nelietojiet iekārtu, kas ir pārveidota tā, ka neatbilst sākotnējai specifikācijai.
- Nekad nelietojiet bojātu ierīci. Ievērojiet šajā pamācībā norādītās apkopes, pārbaudes un servisa instrukcijas. Dažus apkopes un remonta darbus drīkst veikt tikai apmācīti un kvalificēti speciālisti. Skatiet norādījumus sadaļā "APKOPE".
- Pirms iedarbināšanas ir jābūt piemontētiem visiem vākiem un aizsargiem. Pārliecinieties, vai aizdedzes sveces uzgalim un pievadam nav bojājumu. Pretējā gadījumā varat saņemt strāvas triecienu.
- Ierīces operatoram jānodrošina, lai darba laikā citi cilvēki vai dzīvnieki atrastos vismaz 15 metru (50 pēdu attālumā). Ja vienā darba vietā strādā vairāki operatori, drošības attālumam starp tiem ir jābūt ne mazākam par 15 metriem (50 pēdām).
- Šī ierīce darbības laikā rada elektromagnētisko lauku. Dažos apstākļos šis lauks var traucēt aktīviem vai pasīviem medicīniskiem implantiem. Lai mazinātu risku gūt smagus vai dzīvībai bīstamus ievainojumus, personām ar medicīnisko implantu pirms ierīces ekspluatācijas iesakām konsultēties ar savu ārstu un medicīniskā implanta ražotāju.
- Nepareizu griešanas ierīču vai nepareizi noasinātu asmeņu lietošana var palielināt nelaimes gadījumu risku.

- Neļaujiet bērniem lietot šo ierīci vai uz uzturēties tās tuvumā. Tā kā šī ierīce ir aprīkota ar atspērotu START/STOP (Sākt/Apturēt) slēdzi, kas atrodas uz iedarbināšanas roktura un to var iedarbināt ar mazu ātrumu un mazu spēku, arī mazi bērni noteiktos apstākļos var radīt pienācīgu spēku, lai iedarbinātu ierīci. Tas var radīt smagu traumu risku. Tāpēc gadījumos, kad iekārta netiek pieskatīta, noņemiet aizdedzes sveces uzgali.

Individuālais aizsargaprīkojums

- Izmantojot ierīci, ir jālieto apstiprināts individuālais aizsargaprīkojums. Šāds aprīkojums nenovērsīs savainojumu risku, taču samazinās traumas apjomu, ja negadījums tomēr notiktu. Lai izvēlētos piemērotu aprīkojumu, sazinieties ar izplatītāju.
- Lietojot dzirdes aizsarglīdzekļus, vienmēr uzmanīgi klausieties, lai sadzirdētu brīdinājumu signālus vai saucienus. Līdzko motors apstājas, vienmēr noņemiet dzirdes aizsarglīdzekļus.
- Lietojiet ķiveri, ja griežamo krūmu augstums pārsniedz 2 metrus (6 pēdas).



- Lietojiet dzirdes aizsarglīdzekļus ar pietiekamu trokšņu slāpēšanas spēju.



- Vienmēr lietojiet apstiprinātus acu aizsargus. Atzītas aizsargbrilles ir jālieto arī tad, ja tiek izmantots vizieris. Sertificētajām aizsargbrillēm ir jāatbilst EN 166 Eiropā, ANSI Z87 Amerikas Savienotajās Valstīs un CSA Z94 Kanādā.
- Ja nepieciešams (piemēram, pieskaroties asām daļām vai priekšmetiem), izmantojiet cimdus.
- Valkājiet neslīdošus un stabilus zābakus.



- Lietojiet izturīga auduma apģērbu.
- Izvairieties valkāt vaļīgu apģērbu, kas viegli var ieķerties krūmos un zaros.
- Vienmēr valkājiet izturīgas garās bikses.
- Nenēsājiet rotaslietas, nevelciet šortus, sandales un nestrādājiet basām kājām.
- Nodrošiniet, lai mati būtu saņēmti augstāk par plecu līmeni.
- Vienmēr jābūt pieejamai pirmās medicīniskās palīdzības aptieciņai.

Drošības funkcijas

Šajā sadaļā ir aprakstīts ierīces drošības aprīkojums, tā mērķi un veidi, kā jāveic tā pārbaude un apkope, lai garantētu drošības aprīkojuma nevainojamu darbību. Lai noskaidrotu, kurā vietā uz ierīces atrodas šis aprīkojums, skatiet sadaļu "KAS IR KAS".

Šī ierīces darbmūža garums var saīsināties un var pieaugt nelaimes gadījumu risks, ja pareizi netiek veikta ierīces tehniskā apkope un ja apkopi un/vai remontu neveic profesionāļi. Ja ir nepieciešama papildinformācija, sazinieties ar tuvāko apkopes darbnīcu.

SVARĪGI! Ierīces apkopi un labošanu drīkst veikt personas, kas tam ir speciāli apmācītas. Tas jo īpaši attiecas uz ierīces drošības aprīkojumu. Ja ierīce neatbilst zemāk norādītajām pārbaudes prasībām, sazinieties ar servisa darbnīcu. Jebkuras mūsu preces iegāde garantē profesionālas labošanas un servisa pieejamību. Ja mazumtirgotājs, pie kura iegādājāties savu ierīci, nav viens no izplatītājiem, kas nodrošina apkopi, lūdziet viņam norādīt tuvākās servisa darbnīcas adresi.

BRĪDINĀJUMS! Nekad nelietojiet ierīci ar bojātu drošības aprīkojumu.

Ievērojiet šajā sadaļā norādītās vadības, uzturēšanas un apkopes instrukcijas. Ja ierīce neatbilst augstāk minētajām pārbaudes prasībām, nododiet to labošanai servisa darbnīcā.

■ Droseles blokators

Droseles blokators ir konstruēts, lai novērstu nejaūšu droseles vadības aktivizēšanu. Nospiežot blokatoru (piemēram, satverot rokturi), tiek atlaista droseles vadība. Atlaižot rokturi, droseles vadība un droseles blokators atgriežas savās sākuma pozīcijās.

Kad tiek atlaists droseles blokators, pārliecinieties, vai droseles vadība ir bloķēta.

Nospiediet droseles blokatoru un pārbaudiet, vai pēc atlaišanas tas atgriežas sākuma pozīcijā.

Pārbaudiet, vai droseles vadība un droseles blokators kustas brīvi un atgriežas sākotnējās darbojas pozīcijā.

Kad ierīce darbojas ar pilnu jaudu, atlaidiet droseli un pārbaudiet, vai griešanas aprīkojums apstājas un paliek nekustīgs. Ja griešanas ierīce griežas, kad drosele ir tukšgaitas pozīcijā, ir jāpārbauda karburatora tukšgaitas regulējums.

■ START/STOP (Sākt/Apturēt) slēdzis

Pārbaudiet, vai dzinējs apstājas, kad pagriežat START/STOP (Sākt/Apturēt) slēdzi pozīcijā STOP.

■ Griešanas ierīces aizsargs

Šis aizsargs ir paredzēts, lai novērstu nenostiprinātu priekšmetu sviešanu lietotāja virzienā. Tāpat aizsargs neļauj lietotājam nejaūši saskarties ar griešanas ierīci.

Pārbaudiet, vai aizsargs nav bojāts vai ieplaisājis. Nomainiet aizsargu, ja tas ir saņēmis triecienu vai iekļūst.

Vienmēr lietojiet konkrētajam griešanas aprīkojumam rekomendētu aizsargu. Skatiet informāciju sadaļā "TEHNISKIE DATI".

BRĪDINĀJUMS! Ja nav uzstādīts atzīts aizsargs, nekādā gadījumā nedrīkst izmantot griešanas aprīkojumu. Skatiet informāciju sadaļā "TEHNISKIE DATI". Ja aizsargs ir uzstādīts nepareizi vai bojāts, tas var izraisīt nopietnas traumas.

Nepareizi uzlīta trīmera aukla vai nepareiza griešanas ierīce palielina vibrāciju līmeni.

BRĪDINĀJUMS! Personām ar asinsrites traucējumiem pārmērīga atrašanās vibrāciju ietekmē var izraisīt asinsrites vai nervu sistēmas saslimšanu. Ja jūtat pārmērīgas vibrāciju ietekmes simptomus, apmeklējiet ārstu. Tie var būt nejutīgums, tirpšana, dūrieni, sāpes, spēka zudums, ādas krāsas vai stāvokļa izmaiņas. Šie simptomi parasti ir novērojami pirkstos, rokās vai locītavās. Risks palielinās zemā temperatūrā.

■ Siksnašs ātrās atvienošanas sprādze

Viegli pieejamā siksnašs ātrās atvienošanas sprādze ir uzstādīta priekšpusē ārkārtas gadījumiem, kad ir jāatbrīvojas no ierīces un siksnašs.

Skatiet norādījumus sadaļā "Siksnašs regulēšana".

Pārbaudiet, vai siksnašs lences ir pareizi novietotas. Kad siksna ir ierīce ir noregulēta, pārbaudiet, vai darbojas siksnašs ātrās atvienošanas sprādze.

■ Slāpētājs

Trokšņu slāpētājs ir konstruēts tā, lai mazinātu trokšņu līmeni un novirzītu izplūdes gāzes prom no lietotāja.

UZMANĪBU! Trokšņu slāpētājs ir aprīkots ar katalizatoru, kas paredzēts kaitīgo izplūdes gāžu mazināšanai.

Dažos reģionos tiek pieprasīts trokšņu slāpētāju aprīkot ar dzirksteļu aizturēšanas sietu. Pārbaudiet, vai jūsu iekārtas trokšņu slāpētājam ir šāds režģis.

Izmantojot trokšņu slāpētāju, ļoti svarīgi ir ievērot pārbaudes, apkopes un remonta instrukcijas. Nekādā gadījumā nelietojiet ierīci, kuras trokšņu slāpētājs ir bojāts.

Regulāri pārbaudiet, vai trokšņu slāpētājs ir stingri un droši piestiprināts pie ierīces.

BRĪDINĀJUMS! Slāpētāji, kas aprīkoti ar katalizatoriem, darba laikā ļoti sakarst, kā arī ir karsti vēl kādu laiku pēc apturēšanas. Tas attiecas arī uz darbību ar tukšgaitas apgriezīenu skaitu. Pieskaršanās šim daļām var izraisīt ādas apdegumus. Atcerieties par aizdegšanās risku!

BRĪDINĀJUMS! Trokšņa slāpētāja iekšpusē atrodas ķīmiskālijas, kas var būt kancerogēnas. Ja trokšņu slāpētājs ir bojāts, izvairieties no tieša kontakta ar šīm vielām.

BRĪDINĀJUMS! Motora izplūdes gāzēs ir tvana gāze, kas var izraisīt saindēšanos. Neiedarbiniet un nedarbiniet iekārtu telpās vai citās slikti vēdināmās vietās.

BRĪDINĀJUMS! Motora izplūdes gāzes ir karstas un var saturēt dzirksteles, kas var izraisīt ugunsgrēku. Nedarbiniet ierīci telpās vai viegli uzliesmojošu materiālu tuvumā

■ Kontružgrieznis

Dažu griešanas ierīču pievienošanai tiek izmantots kontružgrieznis.

Montējot, pievelciet uzgriezni pretēji griešanas aprīkojuma rotācijas virzienam. Demontējot, atgrieziet uzgriezni griešanas aprīkojuma rotēšanas virzienā (uzgriežnim ir kreisā vītne). Pievelciet uzgriezni, izmantojot uzgriežņa atslēgu.

Piegriežot un atbrīvojot zāgasmens uzgriezni, pastāv risks savainoties ar zāgasmens zobiem. Vienmēr turiet rokas tā, ka tās sargā asmens aizsargs. Vienmēr izmantojiet ārējo galatslēgu ar pietiekami garu kātu.

Kontružgriežņa neilona daļa nedrīkst būt tik nodilusi, ka to var pagriezt ar roku. Minimālajai apdares pretestībai ir jābūt vismaz 1,5 Nm (1,1 pēdmārciņai). Uzgrieznis ir jānomaina, kad tas ir lietots apmēram 10 reizes.

Griešanas ierīce

Šajā sadaļā ir aprakstīts, kā izvēlēties griešanas aprīkojumu un kā veikt tā apkopi, lai:

- mazinātu asmens atsitienu risku;
- panāktu maksimāla griešanas efektivitāti;
- paildzinātu griešanas aprīkojuma darbību.

SVARĪGI!

- Griešanas ierīci lietojiet tikai kopā ar mūsu ieteiktajiem aizsargiem! Skatiet informāciju sadaļā "TEHNISKIE DATI".
- Lai pareizi uzfītu trimera auklu un izvēlētos pareizu tās diametru, skatiet griešanas ierīcei pievienotos norādījumus.
- Asmens zobiem ir jābūt pareizi uzasinātiem! Ievērojiet mūsu norādītos ieteikumus. Izlasiet arī norādījumus uz asmens iepakojuma.
- Nodrošiniet pareizus asmens iestatījumus! Ievērojiet mūsu norādījumus un izmantojiet ieteikto šablonu.

BRĪDINĀJUMS! Vienmēr apturiet motoru, pirms sākat rīkoties ar kādu griešanas ierīci. Pārlicieties, vai griešanas ierīce vairs nerotē. Atvienojiet vadu no aizdedzes sveces.

BRĪDINĀJUMS! Nepareizas griešanas ierīces izvēle, kā arī nepareizi uzasināts asmens palielina atsitienu risku.

■ Zāles asmeņi un trimera galvas

Zāles asmeņi un zāles griezēji ir paredzēti rupjas zāles griešanai.



Trimera galva ir paredzēta zāles apgriešanai.



■ Pamatnoteikumi

Griešanas ierīci lietojiet tikai kopā ar mūsu ieteiktajiem aizsargiem! Skatiet informāciju sadaļā "TEHNISKIE DATI".

Asmens zobiem ir jābūt pareizi uzasinātiem! Ievērojiet mūsu norādījumus un izmantojiet ieteikto šablonu. Nepareizi uzasināts vai bojāts asmens palielina nelaimes gadījumu risku.

Pārbaudiet, vai griešanas ierīce nav bojāta vai ieplaisājusi. Bojāts griešanas aprīkojums vienmēr ir jānomaina.

■ Zāles griezēju un zāles asmeņu asināšana

Norādījumus par pareizu asināšanu lasiet uz griešanas ierīces iepakojuma. Asmeņi un griezēji tiek asināti ar parasto plakano vīli.

Visas šķautnes asiniet vienādi, lai asmens rotējot saglabātu līdzsvaru.

BRĪDINĀJUMS! Nekad nestrādājiet ar asmeni, kas ir saliekts, greizs, iesprēgājis, salauzts vai kā citādi bojāts. Nemēģiniet iztaisnot greizu asmeni, lai to atkal lietotu. Izmantojiet tikai paredzētā tipa oriģinālos asmeņus.

■ Trimeru galva

SVARĪGI! Vienmēr pārliecinieties, vai trimera aukla uz spoles ir uzlīta stingri un vienmērīgi, pretējā gadījumā ierīce var radīt veselībai kaitīgu vibrāciju.

Izmantojiet tikai norādīto griešanas aprīkojumu. Skatiet informāciju sadaļā "TEHNISKIE DATI".

Mazāka izmēra ierīcēm ir nepieciešamas mazas trimera galvas un pretēji. Tas ir tādēļ, ka, izmantojot trimera auklu griešanai, motoram ir jāgriež aukla noteiktā rādiusā ap trimera galvu un jāpārvar griežamās zāles pretestība.

Auklas garums arī ir svarīgs. Garākai auklai ir nepieciešama lielāka motora jauda nekā īsai tāda paša diametra auklai.

Pārliecinieties, vai uz trimera aizsarga piestiprinātais griezējs nav bojāts. To lieto, lai pareizā garumā nogrieztu trimera auklu.

Lai paildzinātu trimera auklas darbību, to uz pāris dienām var iemērkāt ūdenī. Tas padarīs auklu izturīgāku un tā ilgāk kalpos.

MONTĀŽA

PIEZĪME. Raugieties, lai ierīce tiktu pareizi samontēta, kā norādīts šajā lietošanas pamācībā.

Stūres montāža

1. Novietojiet stūri, kā parādīts. Stiprinājuma detaļas piemontējiet, kā redzams attēlā.

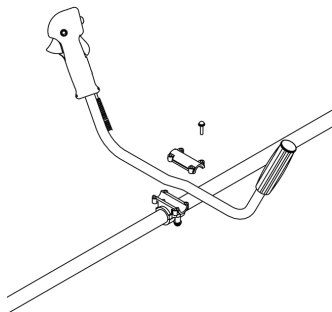

2. Uzvelciet uzkabi un iekariet ierīci āķī.
3. Visbeidzot noregulējiet iekārtu tā, lai ar to būtu ērti strādāt, kad tā ir iekārta siksnā.
4. Cieši pievelciet visus stiprinājumus.



■ Drošības aizsarga montāža

Ar trīs skrūvēm piestipriniet drošības aizsargu pie pārnesumkārbas, kā parādīts attēlā. Pārliecinieties, vai caurums (A) drošības aizsarga sānos ir novietota pretī atverei (B) uz pārnesumkārbas atloka.

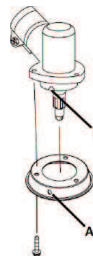

■ Griešanas aprīkojuma montāža

BRĪDINĀJUMS! Uzstādot griešanas ierīci, ir ārkārtīgi svarīgi, lai paceltā daļa uz atbalsta segmenta/balsta atloka pareizi ievietotos griešanas ierīces centra atverē. Nepareizi piestiprināta griešanas ierīce var izraisīt nopietnas un/vai nāvējošas traumas.

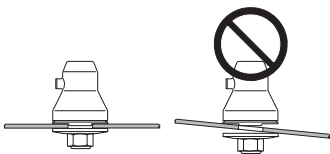

⚠ BRĪDINĀJUMS! Ja nav uzstādīts atzīts aizsargs, nekādā gadījumā nedrīkst izmantot griešanas aprīkojumu. Skatīt tehnisko datu sadaļu. Ja aizsargs ir uzstādīts nepareizi vai bojāts, tas var izraisīt nopietnas traumas.

■ Trimera aizsarga montāža

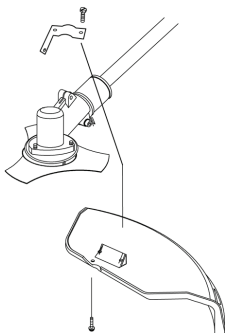

1. Uzstādiat drošības vāku uz vārpstas, izmantojot komplektācijā iekļauto drošības vāka stiprinājumu un skrūves.
2. Pievelciet skrūves.

■ Trimera galvas montāža

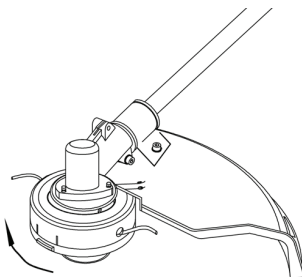

1. Novietojiet adaptera plāksnes caurumu pretī vārpstas caurumam un uzstādiat bloķēšanas rīku.
2. Skrūvējiet griešanas galvu uz vārpstas (griežot pulksteņrādītāju kustības virzienā), līdz tā ir nostiprināta.
3. Noņemiet bloķēšanas rīku.

■ Zāles asmens montāža

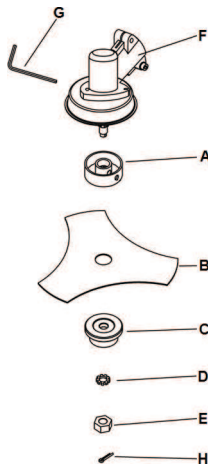

1. Uzstādiat augšējo turētāju (A), zāles asmeni (B), apakšējo turētāju (C) un paplāksni (D) attēlā parādītajā secībā.
2. Uzstādiat uzgriezni (E). Ar roku griežiet uzgriezni pretēji pulksteņrādītāju kustības virzienam, līdz tas ir pievilkts. Uzgriežnim ir kreisā vītne.
3. Novietojiet pārnēsukārības (F) caurumus pretī augšējam turētājam un ievietojiet sešstūra atslēgu (G).
4. Izmantojiet uzgriežņu atslēgu, lai pagrieztu uzgriezni pretēji pulksteņrādītāju kustības virzienam, līdz tas ir cieši pievilkts. Kontruzgriežņa griezes momentam ir jābūt 35–50 Nm.
5. Uzstādiat fiksējošo tapu (H).

Siksna un krūmgrieža regulēšana

⚠ BRĪDINĀJUMS! Strādājot ar krūmgriezi, tam vienmēr jābūt droši piestiprinātam pie siksnas. Ja to nedarīsīt, jūs nevarēsīt droši vadīt krūmgriezi un varat ievainot sevi vai citus. Nelietojiet siksnu ar bojātu ātrās atvienošanas sprādzi.

■ Drošības atvienošanas sprādze

Priekšpusē atrodas viegli pieejama ātrās atvienošanas sprādze. Lietojiet to ārkārtas situācijās, ja ir ātri jāatbrīvojas no ierīces un siksnas.

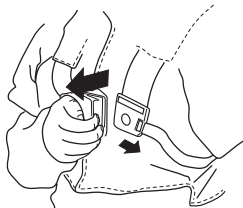

■ Vienāda slodze uz pleciem

Labi noregulēta siksnā un ierīce ievērojami atvieglo darbu. Noregulējiet siksnu vislabākajā darba pozīcijā. Nosprīgojiet sānu siksnas, lai svars būtu vienmērīgi sadalīts uz abiem pleciem.



■ Piekares gredzena lietošana

Izmantojot zāles asmeņus, piestipriniet siksnu pie piekares gredzena.

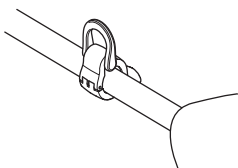

■ Pareizais augstums

Meža tīrīšana

Veicot meža tīrīšanas darbus, ierīcei ir jābūt piešķētai pie drošības siksnas, lai griešanas aprīkojums tiktu savērsts nedaudz uz priekšu attiecībā pret zemes līmeni.

Augstumu regulējiet ar uzkares āķa siksnu, kas atrodas pie uzkabes.

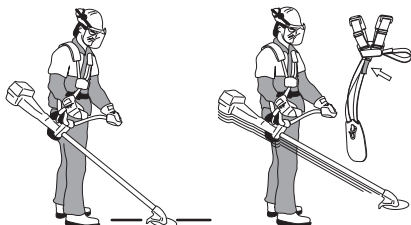

Zāles pļaušana

Pļaujot zāli, ierīcei ir jābūt piešķētai pie drošības jostas, lai griešanas aprīkojums atrastos paralēli zemei.



■ Pareiza nobalansēšana

Meža tīrīšana

Lai balansētu iekārtu, pārvietojiet uzkares cilpu uz priekšu un atpakaļ. Ierīce ir pareizi balansēta, ja tā ir brīvi horizontāli piekārtā pie āķa. Tādā veidā samazinās risks, ka, atlaižot rokturi, jūs iezāgēsiet akmeņos.

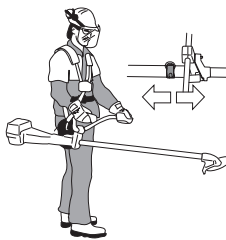

Zāles pļaušana

Asmenim ir jāatrodas ērtā pļaušanas augstumā — tuvu zemei.



DEGVIELAS LIETOŠANA

Drošības norādījumu, darbojoties ar degvielu

Neiedarbiniet ierīci šādos gadījumos:

- Ja uz tā ir uzlijsi degviela. Saslaukiet izlijušo degvielu un ļaujiet tās atlikumiem izgarot.
- Ja jūs esat aplējis sevi vai savas drēbes ar degvielu, pārģērbieties. Nomazgājiet tās ķermeņa daļas, kas bija saskarē ar degvielu. Izmantojiet ziepes un ūdeni.
- Ja ierīcei pamanāt degvielas noplūdi. Regulāri pārbaudiet, vai degvielas tvertnes vāciņā un degvielas vados nav noplūdes.

■ Transportēšana un uzglabāšana

- Uzglabājiet un pārvadājiet ierīci un degvielu tā, lai noplūduši degviela vai tās garaiņi nevarētu nonākt saskarē ar dzirkstelēm vai atklātu liesmu, piemēram, no elektriskām iekārtām, elektriskiem motoriem, elektrokontaktiem/strāvas slēdžiem vai apkures katliem.
- Vienmēr uzglabājiet un pārvadājiet degvielu tikai speciāli šiem nolūkiem paredzētās tvertnēs.
- Pirms novietošanas ierīci glabāšanā uz ilgāku laiku, izliejiet no degvielas tvertnes visu degvielu. Noskaidrojiet tuvākajā DUS, kur ir atļautas vietas pārpalikušas degvielas izliešanai.
- Pirms novietošanas ilgstošā uzglabāšanā pārliecinieties, vai ierīce ir labi notīrīta un tai ir veikta pilna apkope.
- Kad pārvadājat vai uzglabājat ierīci, vienmēr uzlieciet griešanas apriņķojuma transportēšanas aizsargu.
- Transportēšanas laikā nostipriniet ierīci.

⚠ BRĪDINĀJUMS! Esiet ļoti uzmanīgs, rīkojoties ar degvielu. Ņemiet vērā, ka pastāv aizdegšanās, eksplozijas un garaiņu ieelpošanas risks.

Degviela

⚠ BRĪDINĀJUMS! Degviela un degvielas tvaiki ir viegli uzliesmojoši un var izraisīt nopietnas traumas gan tos ieelpojot, gan tiem nokļūstot uz ādas. Tāpēc rīkojieties ar degvielu uzmanīgi un nodrošiniet pietiekamu ventilāciju.

UZMANĪBU! Ierīce ir aprīkota ar divtaktu motoru, un tam vienmēr jālieto benzīna un divtaktu motoreļļas maisījums. Pareizu proporciju nodrošināšanai ir ļoti svarīgi pareizi nomērīt eļļas piemaisījuma daudzumu. Sajaucot to ar nelielu degvielas daudzumu, pat neliela neprecizitāte var būtiski ietekmēt maisījuma proporcijas.

■ Benzīns

UZMANĪBU! Degvielai vienmēr izmantojiet kvalitatīvu benzīnu ar oktānskaitli ne mazāku par 90 (RON), kas sajaukts ar eļļu. Ja ierīce ir aprīkota ar katalizatoru (skatiet nodaļu "Tehniskie dati"), vienmēr ir jālieto kvalitatīva bezsvina benzīna/eļļas maisījums. Etīlētāis benzīns ar svīnu bojā katalizatoru.

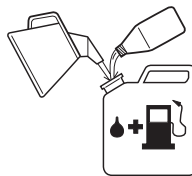

- Ieteicamais zemākais oktānskaitlis ir 90 (RON). Ja izmantojat benzīnu ar zemāku oktānskaitli par 90, motors var sākt detonēt. Tādējādi tiek palielināta motora temperatūra, kas savukārt var izraisīt nopietnus motora bojājumus.
- Ja jūs nepārtraukti strādājat ar augstiem apgrīzieniem, ir ieteicams lietot degvielu ar augstāku oktānskaitli.
- Varat izmantot degvielu ar etanola piemaisījumu (ar E10 vai zemāku koncentrāciju). Izmantojot maisījumus ar augstāku etanola koncentrāciju nekā tas ir E10, rodas pārāk vājš degmaisījums, kas var izraisīt bojājumus dzinējā.

■ Divtaktu eļļa

- Lai iegūtu vislabāko rezultātu un veiktspēju, izmantojiet divtaktu motoreļļu, kas ir speciāli radīta motoriem ar gaisa dzesēšanas sistēmu.
- Neizmantojiet divtaktu eļļu, kas paredzēta ūdens dzesēšanas sistēmas motoriem, tā saucamo ārējo eļļu (TCW).
- Nekad nelietojiet eļļu, kas paredzēta četraktu motoriem.
- Zema eļļas kvalitāte vai pārāk trekns eļļas/degvielas maisījums vai sabojāt katalizatoru un samazināt tā darba mūžu.
- Maisījuma proporcija ir 50:1 (2%).

Benzīns (l)	Divtaktu motoreļļa (l)
5	0,125
10	0,25
15	0,375
20	0,5

Degvielas sajaukšana

- Maisiet benzīnu un eļļu tīrā traukā, kas ir paredzēts degvielām.
- Ielejiet pusi vajadzīgā benzīna daudzuma. Pēc tam pielejiet visu daudzumu eļļas. Samaisiet (sakratiet) degvielas maisījumu. Tad pielejiet atlikušo benzīnu.
- Pirms iepildīšanas iekārtas degvielas tvertnē rūpīgi samaisiet (sakratiet) degvielas maisījumu.

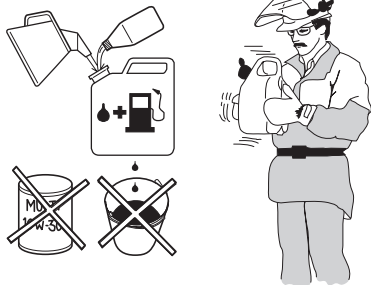

- Sagatavojiet tādu degvielas daudzumu, ko varēsīt izlietot viena mēneša laikā.
- Ja ierīce netiek lietota ilgāku laiku, iztukšojiet un iztīriet degvielas tvertni.

⚠ BRĪDINĀJUMS! Katalizatora trokšņu slāpētājs ir ļoti karsts gan darbības laikā, gan arī pēc izslēgšanas. Tās attiecas arī uz darbību brīvgaītā. Esiet uzmanīgs un sevišķi ievērojiet ugunsdrošību, kad darbojaties tuvu viegli uzliesmojošām vielām un/vai gāzēm.

Degvielas uzpilde

⚠ BRĪDINĀJUMS! Sekojošie uzmanības pasākumi mazinās aizdegšanās risku:

- Sajauciet un iepildiet degvielu ārpus telpām, nedariet to dzirksteļu vai liesmu tuvumā.
- Nesmēķējiet un neturiet karstus priekšmetus degvielas tuvumā.
- Vienmēr izslēdziet motoru pirms degvielas uzpildīšanas.
- Pirms degvielas uzpildīšanas vienmēr izslēdziet motoru un ļaujiet tam dažas minūtes atdzist.
- Atveriet degvielas tvertnes vāku lēnām, lai iespējamais spiediens tiktu samazināts lēni.
- Pēc uzpildīšanas rūpīgi aizskrūvējiet degvielas tvertnes vāciņu.
- Pirms iedarbināšanas vienmēr pārvietojiet ierīci prom no degvielas uzpildīšanas vietas un avota.

Ja uz ierīces ir izlijusi degviela. Saslaukiet izlijušo degvielu un ļaujiet tās atlikumiem izgarot.

Notīriet vietu ap degvielas tvertnes vāciņu. Netīrumi, kas nonāk tvertnē, var izraisīt darbības traucējumus.

Pārliecinieties, vai degviela ir ļoti samaisīta, pirms uzpildīšanas sakratot degvielas tvertni.

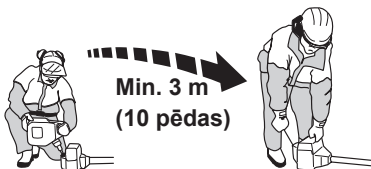

IEDARBINĀŠANA UN APSTĀDINĀŠANA

Pārbaude pirms iedarbināšanas

- Pārbaudiet asmeni, lai pārliecinātos, vai asmens zobu lejasdaļā vai pie asmens centra atveres nav plaisu. Parasti plaisas veidojas, ja vīlējot zobos tiek ievīlēti asi stūrīši vai arī ja asmens zobi nav pietiekami asi. Ja tiek konstatētas plaisas, atbrīvojieties no asmens.



- Pārbaudiet, vai balsta atlokam nav plaisu, ko izraisījis nogurums vai pārāk stipra pievilkšana. Ja balsta atloks ir iekļāvīgs, atbrīvojieties no tā.

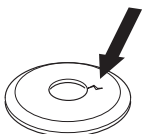

- Pārbaudiet, vai kontruzgrieznis nav vaļīgs. Uzgriežņa pievilkšanas momentam ir jābūt vismaz 1,5 Nm. Kontruzgriežņa griezes momentam ir jābūt 35–50 Nm.



- Pārbaudiet, vai asmens aizsargaprīkojums nav bojāts un ir bez plaisām. Asmens aizsargaprīkojumu, kas bijis pakļauts sitieniem vai iekļāvīgs, nomainiet.

Pārbaudiet, vai trimera galva un trimera aizsargs nav bojāts vai saplaisājis. Nomainiet trimera galvu vai trimera aizsargu, ja tie ir bijuši pakļauti triecienam vai iekļāvīgs.

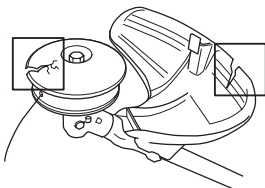

- Nekad nelietojiet ierīci bez aizsarga vai ar bojātu aizsargu.
- Pirms ierīces iedarbināšanas visiem vākiem ir jābūt pareizi piemontētiem un bez defektiem.

Iedarbināšana un apstādināšana

- ⚠ BRĪDINĀJUMS!** Pirms ierīces iedarbināšanas ir pilnībā jāpiestiprina sajūgs, sajūga pārsegs un vārpsta, jo pretējā gadījumā daļas var kļūt vaļīgas un izraisīt traumas. Pirms iedarbināšanas vienmēr pārvietojiet ierīci prom no degvielas uzpildīšanas vietas. Novietojiet ierīci uz līdzzenas virsmas. Nodrošiniet, lai griešanas ierīce nevarētu nonākt saskarsmē ar jebkādiem priekšmetiem. Nodrošiniet, lai darba vietā nebūtu nepiederošu personu, pretējā gadījumā pastāv nopietnu traumu risks. Drošības attālums ir 15 metri (50 pēdas).

■ Auksts motors

1. Pagrieziet START/STOP (Sākt/Apturēt) slēdzi (A) pozīcijā START.
2. Piespiediet startēšanas sūkni 10 reizes. Padeves sūknim nav jābūt pilnībā uzpildītam ar degvielu.
3. Pārvietojiet droseles sviru pozīcijā FULL CHOKE (uz augšu).
4. Saspieties droseles blokatoru (B) un droseles mēlīti (C) un atlaidiet.
5. Turiet ierīces korpusu uz zemes ar kreiso roku (**UZMANĪBU!** Ne ar kāju palīdzību!). Satveriet startera rokturi, ar labo roku lēni velciet startera auklu, līdz jūtat pretestību (startera aizturu saķeri). Netiniet startera auklu ap roku.
6. Ātri un spēcīgi paraujiet startera rokturi, līdz sākas motora iedarbināšana.
7. Pārvietojiet droseles sviru aizvārtē pozīcijā (uz leju).
8. Nospiediet droseles blokatoru (B) un droseles mēlīti (C) un turiet pilnībā nospiestu visu tālāko darbību laikā.
9. Ātri un spēcīgi paraujiet startera rokturi, līdz motors tiek iedarbināts.

PIEZĪME Startera auklu neizvelciet pilnībā līdz galam un arī nelaidiet to vaļā no pilnīgi izvilktā stāvokļa. Tādējādi var sabojāt ierīci.

⚠ BRĪDINĀJUMS! Kad motors sāk darboties, griešanas aprīkojums nekavējoties sāk rotēt.

10. Tiklīdz motors ir iedarbināts, ļaujiet tam uzstilt 60 sekundes.

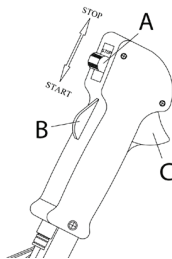

■ Ja motors ir silts

1. Pagrieziet START/STOP (Sākt/Apturēt) slēdzi (A) pozīcijā START.
2. Piespiediet startēšanas sūkni 10 reizes. Padeves sūknim nav jābūt pilnībā uzpildītam ar degvielu.
3. Pārvietojiet droseles sviru aizvārtē pozīcijā (uz leju).
4. Ātri un spēcīgi paraujiet startera rokturi, līdz motors tiek iedarbināts.

■ Apstādināšana

Lai apturētu dzinēju, pagrieziet START/STOP (Sākt/Apturēt) slēdzi (A) pozīcijā STOP.

UZMANĪBU! Lai izvairītos no nejausās iedarbināšanas, aizdedzes sveces uzgalis vienmēr ir jāatvieno no aizdedzes sveces jebkurā montāžas, pārbaudes un/vai apkopes gadījumā.

DARBA METODES

SVARĪGI!

Šajā sadaļā ir aprakstīti pamata drošības pasākumi darbam ar trimeri. Ja nonākat situācijā, kurā jums nav skaidrs, kā rīkoties turpmāk, lūdziet speciālista padomu. Sazinieties ar apkopi nodrošinošo pārstāvi.

Izvirieties no tādām lietošanas metodēm, kurām nešķietat pietiekami kvalificēts.

Pirms lietošanas jums ir jāizprot atšķirības starp meža tīrīšanu, zāles pļaušanu un zāles apgriešanu.

Drošības pamatnoteikumi

- Uzmaniet apkārtni:
 - lai pārliecinātos, vai tuvumā nav cilvēku, dzīvnieku vai priekšmetu, kas varētu ietekmēt jūsu kontroli pār ierīci;
 - lai nodrošinātu, ka ne cilvēki, ne dzīvnieki, ne arī jebkas cits nenonāktu saskarē ar griešanas ierīci vai nenostiprinātiem priekšmetiem, ko var izmest griešanas ierīce.

UZMANĪBU! Nelietojiet ierīci, ja nav iespējams pasaukt palīdzību nelaimes gadījumā.

- Nelietojiet ierīci biežā miglā, stiprā lietū, stiprā vējā, lielā aukstumā utt. Darbs sliktos laika apstākļos ir nogurdinošs un bieži vien ir saistīts ar palielinātu risku, piemēram, slīdenas zemes, neprognozējama koku krišanas virziena u.c. iemeslu dēļ.
- Pārliecinieties, vai varat droši staigāt un stāvēt. Pārbaudiet, vai jums apkārt nav kādi šķēršļi, kas varētu traucēt pēkšņu nepieciešamību pārvietoties (saknes, akmeņi, zari, bedres utt.). Ievērojiet īpašu piesardzību, strādājot uz slīpas virsmas.



- Pirms pārvietošanas uz citu vietu izslēdziet motoru. Pirms trimera pārvietošanas vai transportēšanas jebkurā attālumā uzstādiet transportēšanas aizsargu.
- Nelieciet zemē ierīci, kamēr darbojas tās motora vai rotē griešanas ierīce.

Zāles griešanas pamatnorādījumi

- Vienmēr lietojiet pareizo aprīkojumu.
- Aprīkojumam vienmēr ir jābūt labi noregulētam.
- Ievērojiet drošības norādījumus.
- Organizējiet darbu pārdomāti.
- Asmenim, saskaroties ar objektu, ir jāgriežas ar maksimālo jaudu.
- Vienmēr lietojiet asus asmeņus.
- Izvirieties no akmeņiem.
- Pēc katra darba momenta samaziniet motora jaudu uz tukšgaitas ātrumu. Motora darbināšana ilgāku laiku ar pilnu jaudu bez motora noslogojuma var smagi sabojāt motoru.

! BRĪDINĀJUMS! Ne iekārtas operators, ne arī kāds cits nedrīkst mēģināt izņemt nogriezto materiālu, kamēr darbojas motors vai griežas griešanas aprīkojums, jo tas var radīt nopietnas traumas. Pirms noņemot materiālu, kas aptinies ap asmens asi, apstādiniet motoru un griešanas aprīkojumu, kā arī atvienojiet pievadu no aizdedzes sveces, jo pretējā gadījumā pastāv traumu gūšanas risks. Koniskais pārneseuma zobrats darba laikā var sakrast un neatdzist vēl kādu laiku arī pēc ierīces izslēgšanas. Ļaujiet tam kādu brīdi atdzist. Pieskaroties tam, varat apdedzināties.

! BRĪDINĀJUMS! Uzmanieties no nometiem objektiem. Vienmēr lietojiet apstiprinātus acu aizsargus. Nekad nepārliecieties pār griešanas aprīkojuma aizsargu. Akmeņi, nefrūmi u.c. var tikt izsviesti un trāpīt acis un tādējādi izraisīt aklumu vai citas nopietnas traumas. Raugieties, lai tuvumā neatrastos nepiederošas personas. Bērniem, dzīvniekiem, skaftiņiem un palīgiem ir jāatrodas ārpus drošības zonas, kas ir 15 metri (50 pēdas) visā rādiusā. Ja kāds tuvojas, nekavējoties apturiet ierīci. Nekad nepagriezieties ar iekārtu, pirms esat paskatīties apkārt un pārliecinājies, ka drošības zonā neviena nav.

! BRĪDINĀJUMS! Dažreiz starp aizsargu un griešanas ierīci var iekerties zari vai zāle. Pirms tīrīšanas vienmēr apturiet motoru.

Zāles griešana, izmantojot zāles asmeni

- Zāles asmeņus un zāles nažus nedrīkst izmantot koka stumbru griešanai.
- Vīsa veida garas vai rupjas zāles griešanai ir jāizmanto zāles asmens.
- Zāle ir jāpļauj ar svārstīšanai līdzīgu sānisku kustību no labās puses uz kreiso (nopļaujot zāli) un no kreisās uz labo (atgriezoties sākuma stāvoklī). Sekojiet, lai asmens strādā ar kreiso malu (starp plkst. 8 un 12).

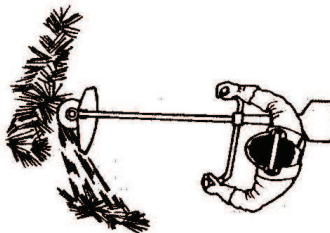

- Ja pļaujot, asmens tiek sagāzts nedaudz pa kreisi, zāle saguļas vālā, kas atvieglo tās savākšanu, piemēram, ar grābekli.
- Centieties strādāt ritmiski. Stāviet stabili ar izplestām kājām. Pēc atgriešanās sākuma stāvoklī pavirzieties nedaudz uz priekšu un atkal ieņemiet stabili stāvokli.
- Ļaujiet, lai atbalsta blodiņa viegli atspiežas pret zemi. Tas tiek izmantots, lai pasargātu asmeni no saskares ar zemi.

- Lai samazinātu materiāla satīšanās risku ap asmeni, ievērojiet tālāk minētos norādījumus.
 - Vienmēr darbiniet motoru ar pilnībā atvērtu droseljvārstu.
 - Atpakajejošās kustības laikā izvairieties aizskart nogriezto materiālu.
- Pirms savākt nogriezto materiālu, apturiet motoru, noņemiet ierīci no uzkabes un novietojiet ierīci zemē.

Zāles griešana, izmantojot trimera galvu

■ Pļaušana

- Turiet trimera galvu slīpi tieši virs zemes. Trimerā auklas gals ir tas, kas veic griešanu. Ļaujiet trimera auklai darboties savā ātrumā. Nekad nespiediet trimera auklu griezamajā materiālā ar spēku.

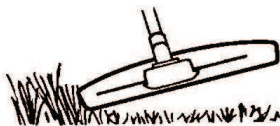

- Trimerā aukla viegli nogriež zāli un nezāles, kas aug cieši pie sienām, žogiem, kokiem un apmalēm. Taču tā var arī traumēt koku un krūmu mizu un bojāt sētas stubus.
- Lai samazinātu augu traumēšanas risku, saīsiniet trimera auklu līdz 10–12 cm (4–4,75 collas) un samaziniet motora apgriezienus.
- Pļaujot ar trimeri, nestrādājiet ar pilnībā atvērtu droseljvārstu, lai pagarinātos auklas darbumūžs un samazinātos trimera galvas nodilšana.

■ Apgriešana

- Ar šo tīrīšanas metodi varat atbrīvoties no visiem nevēlamajiem augiem. Turiet trimera galvu mazliet virs zemes un sasveriet to. Ļaujiet trimera auklas galam atstīties pret zemi ap kokiem, stabiem, statujām un līdzīgiem objektiem. **SVARĪGI!** Šī metode paātrina trimera auklas nodilšanu.

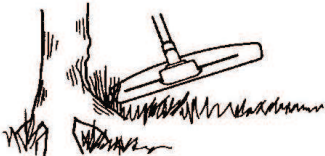

- Trimerā aukla noliektas ātrāk un ir biežāk jāpavelk uz priekšu, strādājot, piemēram, ap akmeņiem, ķieģeļiem, betonu, metāla žogiem, nekā apstrādājot kokus un koka žogus.

■ Griešana

- Trimeris ir ideāli piemērots zāles griešanai vietās, kuras ir grūti sasniegt, izmantojot parasto zāles pļāvēju. Griešanas laikā turiet trimera auklu paralēli zemei. Nespiediet trimera galvu pret zemi, jo tādējādi var sabojāt gan zālāju, gan pašu ierīci.

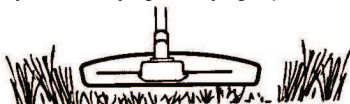

- Normālas pļaušanas gaitā neļaujiet trimera galvai nepārtraukti pieskarties zemei. Pastāvīga pieskaršanās zemei var izraisīt bojājumus un paātrināt trimera galvas nodilšanu.

■ Aizvākšana

- Rotējošās auklas ventilatora efektu var izmantot ātrai un vienkāršai tīrīšanai. Turiet trimera auklu paralēli virs virsmas, kuru vēlaties notīrīt, un virziet ierīci uz priekšu un atpakaļ.

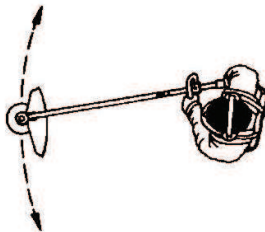

- Pļaujot un aizvācot nopļauto zāli, lai panāktu labākos rezultātus, darbiniet droseli ar pilnu jaudu.

⚠ BRĪDINĀJUMS! Ne iekārtas operators, ne arī kāds cits nedrīkst mēģināt izņemt nogriezto materiālu, kamēr darbojas motors vai rotē trimera aukla, jo tas var radīt nopietnas traumas. Pirms materiāla, kas aptinies ap piedziņas vārpstu, noņemšanas apstādiniet motoru un trimera galvu, kā arī atvienojiet vadu no aizdedzes sveces, jo pretējā gadījumā pastāv traumu gūšanas risks. Koniskais pārnese zobrabs darba laikā var sakarst un neatdzist vēl kādu laiku arī pēc ierīces izslēgšanas. Ļaujiet tam kādu brīdi atdzist. Pieskaroties tam, varat apdedzināties.

⚠ BRĪDINĀJUMS! Uzmanieties no izvīstiem objektiem. Vienmēr lietojiet acu aizsargus. Nekad nepārliecieties pār griešanas aprīkojuma aizsargu. Akmeņi, netīrumi u.c. var tikt izvīsti un trāpīt acīs un tādējādi izraisīt akulu vai citas nopietnas traumas.

⚠ BRĪDINĀJUMS! Raugieties, lai tuvumā neatrastos nepiederošas personas. Bērniem, dzīvniekiem, skatītājiem un palīgiem ir jāatrodas ārpus drošības zonas, kas ir 15 metri (50 pēdas) visā rādiusā. Ja kāds tuvojās, nekavējoties apturiet ierīci.

TEHNISKĀ APKOPE

Šī ierīces darbmuža garums var saīsināties un var pieaugt nelaimes gadījumu risks, ja pareizi netiek veikta ierīces tehniskā apkope un ja apkopi un/ vai remontu neveic profesionāļi. Ja nepieciešama papildus informācija, lūdzu, sazinieties ar tuvāko pilnvaroto apkopi nodrošinājošo pārstāvi.

Iekārtas/tehniskās apkopes drošība

Atvienojiet aizdedzes sveci, pirms veicat tehnisko apkopi.

Apkopes grafiks

Tālāk ir redzams ierīces apkopes pasākumu saraksts. Lielākā daļa ir aprakstīta sadaļā "Apkope". Lietotājs drīkst veikt tikai tādas apkopes un servisa darbus, kas aprakstīti šajā lietošanas pamācībā. Sarežģītāki darbi ir jāveic pilnvarotā apkopes darbnīcā. Veiciet apkopi biežāk, ja ierīce ir ļoti putekļaina.

■ Reizi nedēļā:

- Notīriet ierīces ārpusi.
- Pārbaudiet, vai droši darbojas akseleratora blokators un akselerators.
- Pārbaudiet, vai START/STOP (Sākt/Apturēt) slēdzis darbojas pareizi.
- Pārbaudiet, vai griešanas aprīkojums tukšgaitā nerotē.
- Iztīriet gaisa filtru. Ja nepieciešams, nomainiet.
- Pārbaudiet, vai griešanas ierīces aizsargs nav bojāts un iepīlīsis. Nomainiet griešanas ierīci, ja tā ir bijusi pakļauta trieciena iedarbībai vai ir ieleplaisājusi.
- Pārbaudiet, vai trimera galva nav bojāta un nav iepīlīsusi. Ja nepieciešams, nomainiet trimera galvu.
- Pārbaudiet, vai griešanas aprīkojuma pretuzgrieznis ir pareizi pievilkt.
- Pārbaudiet, vai skrūves un uzgriežņi ir pievilkti.
- Pārbaudiet, vai nav manāma degvielas noplūde no motora, tvertnes vai degvielas vadiem.

■ Reizi mēnesī:

- Pārbaudiet starteri un tā auklu.

■ Reizi gadā:

- Tīriet aizdedzes sveces ārpusi. Izņemiet sveci un pārbaudiet atstatumu starp elektrodiem. Noregulējiet atstatumu līdz 0,6 mm (0.024 collām) vai nomainiet aizdedzes sveci. Pārbaudiet, vai aizdedzes svece ir ierobežotājs.
- Notīriet karburatoru no ārpusēs un ap to esošo laukumu.
- Pārbaudiet, vai 3/4 reduktora ir piepildīts ar smērvielu. Ja nepieciešams, piepildiet ar speciālo smērvielu.
- Pārbaudiet vai degvielas filtrs nav piesārņots un vai degvielas vadā nav ieleplaisājumu vai citu defektu. Ja nepieciešams, nomainiet.
- Pārbaudiet visus kabelus un savienojumus.
- Pārbaudiet sajūga, sajūga atsperes un sajūga cilindru nodiluma līmeni. Ja nepieciešams, nomainiet tos pilnvarotā apkopes darbnīcā.
- Nomainiet aizdedzes sveci. Pārbaudiet, vai aizdedzes svece ir ierobežotājs.
- Iztīriet vai nomainiet trokšņu slāpētāja dzirkstēju aizturēšanas sietu, ja tāds ir uzstādīts.

Gaisa filtrs

Nomontējiet gaisa filtra pārsegu un izņemiet gaisa filtru. Mazgājiet tīrā, karstā ziepjūdenī. Rūpīgi noskalojiet. Pirms atliekat filtru atpakaļ, kārtīgi to izžāvējiet.

Saspiests gaiss ar pārāk augstu spiedienu var sabojāt filtru. Šī iemesla dēļ tas ir jānomaina pret jaunu filtru. Vienmēr nomainiet bojātu gaisa filtru.

Aizdedzes svece

Aizdedzes sveces stāvokli ietekmē šādi faktori:

- nepareiza karburatora noregulēšana;
- nepareizs degvielas maisījums (pārāk daudz vai nepareiza veida eļļa);
- netīrs gaisa filtrs.

Šie faktori izraisa nogulsņējumus uz aizdedzes sveces elektrodiem, kas var radīt darbības traucējumus un iedarbināšanas grūtības.

Ja motoram zūd jauda, to grūti iedarbināt vai tas slikti darbojas tukšgaitā, vispirms pārbaudiet aizdedzes sveci, pirms veicat citas darbības.

Ja aizdedzes svece ir netīra, iztīriet to un pārbaudiet, vai atstatums starp elektrodiem ir pareizs.

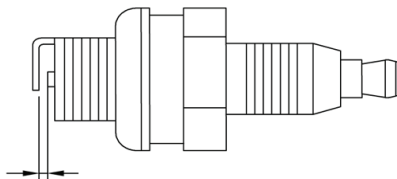

UZMANĪBU! Vienmēr lietojiet norādītā veida aizdedzes sveces. Nepareizas aizdedzes sveces izmantošana var sabojāt virzuli/cilindru.

Karburators

Karburatora pamatiestatījumi tiek noregulēti, to pārbaudot rūpnīcā. To veic speciāli apmācīts speciālists.

Slāpētājs

Dažos reģionos trokšņu slāpētāji ir aprīkoti ar tīpašu dzirkstēju aizturēšanas sietu. Ja jūsu ierīcei ir dzirkstēju aizturēšanas siets, tas ir jāpārbauda un, ja nepieciešams, jānotīra; to veic servisa darbnīcā. Ja siets ir bojāts, tas ir jānomaina.

Ja šis siets tiek bieži bloķēts, tas var liecināt, ka ir pasliktinājies katalizatora darbība. Lai pārbaudītu slāpētāju, sazinieties ar savu apkopi nodrošinājošo pārstāvi. Aizsērējis režģis pārkarsē iekārtu, kā rezultātā rodas cilindru un virzū bojājumi.

UZMANĪBU! Nekādā gadījumā nelietojiet ierīci, kuras trokšņu slāpētājs ir bojāts vai valīgs. Pārlicinieties, vai trokšņu slāpētāja skrūves ir cieši pievilktas.

Konisko zobratu reduktors

Pārlicinieties, vai konisko zobratu reduktors ir līdz trīs ceturtdaļām piepildīts ar smērvielu. Parasti konisko zobratu reduktora smērviela nav jāmaina, izņemot gadījumus, kad reduktors ir jālabo.

TEHNISKIE DATI

	B33 B
Motors	
Cilindra darba tilpums (cm ³)	33
Cilindra atvērums (mm)	36
Gājiens (mm)	32
Brīvgaitas apgriezienu skaits (apgr./min)	2700–3300
Ieteicamais maksimālais apgriezienu skaits brīvgaitā (apgr./min)	10 000
Piedziņas vārpstas ātrums (apgr./min)	7000
Maks. motora jauda saskaņā ar ISO 7293 (kW)	0,9
Trokšņu slāpētājs ar katalizatoru	Jā
Aizdedzes sistēma ar apgr. skaita regulēšanu	Jā
Aizdedzes sistēma	
Aizdedzes svece	RCJ6Y
Atstatums starp elektrodiem (mm/collas)	0,65/0,025
Degvielas/eļļošanas sistēma	
Degvielas tvertnes tilpums (cm ³)	700
Svars	
Svars bez degvielas, griešanas aprīkojuma un aizsarga (kg)	7,0
Trokšņu emisija (skatiet 1. piezīmi)	
Skaņas intensitātes līmenis, izmērītais (dB(A))	114
Skaņas intensitātes līmenis, garantētais (L _{WA} dB(A))	117
Trokšņu līmeņi (skatiet 2. piezīmi)	
Ekvivalents skaņas spiediena līmenis pie operatora auss, mērīts atbilstoši standartam EN/ISO 11806 un ISO 22868 (dB(A))	
Aprīkots ar zāles asmeni (oriģināls)	94
Aprīkots ar trimera galvu (oriģināls)	95
Vibrāciju līmeņi (skatiet 3. piezīmi)	
Ekvivalenti vibrāciju līmeņi (a _{h_v,eq}) pie rokturiem, mērīti atbilstoši EN ISO 11806 un ISO 22867 (m/s ²)	
Aprīkots ar zāles asmeni (oriģinālo), pa kreisi/pa labi	4,51/4,52
Aprīkots ar trimera galvu (oriģinālo), pa kreisi/pa labi	5,83/4,81

















1. piezīme. Atbilstoši EK Direktīvai 2000/14/EK trokšņu emisija apkārtņē ir mērīta kā trokšņa jauda (L_{WA}). Ierīces novērotais skaņas intensitātes līmenis ir izmērīts ar pievienotu oriģinālo griešanas ierīci, kas veic darbu augstākajā līmenī. Atšķirība starp garantēto un izmērīto skaņas intensitātes līmeni ir tāda, ka garantētā skaņas intensitātes līmeņa mērījumu rezultāts ietver arī izkliedi mērījuma rezultātā un novirzes starp dažādām tā paša modeļa ierīcēm, kas atbilst Direktīvai 2000/14/EK.

2. piezīme. Sniegtajos datos par ekvivalenta skaņas spiediena līmeni ierīcei ir tipiska statistiskā 1 dB(A) izkliede (standartnovirze).

3. piezīme. Sniegtajos datos par ekvivalentu vibrācijas līmeni ir tipiska 1 m/s² statistiskā izkliede (standarta novirze).

B33 B	<ul style="list-style-type: none"> • Asmeņu/griežņu centrālā atvere, Ø 25,4 mm • Vītņota asmens ass M10 	
Apstiprinātie piederumi	Tips	Griešanas ierīces aizsargs, daļas nr.
Trимерa galva	501424312 (2,5 mm aukla)	501424310
Metāla zāles asmens	501424311 (1,4x225x25,4; 3 asmeņi)	501424310

ŽENKLŲ PAAIŠKINIMAI

<p>Jrėginys gali būti pavojingas! Aplaidus ar netinkamas naudojimas gali sukelti rimtą traumą</p>		<p>Garso slėgio lygis už 7,5 metro įvertintas pagal Australijos NSW „2008 m. aplinkosaugos veiklos (triukšmo kontrolės) taisyklės“. Šie duomenys nurodyti ant etiketės.</p>	
<p>Prieš naudodami įrenginį atidžiai perskaitykite naudojimo instrukciją ir įsitikinkite, kad viską gerai supratote.</p>		<p>Triukšmo emisijos į aplinką pagal Europos Bendrijos direktyvą. Šie duomenys nurodyti skyrelyje TECHNINIAI DUOMENYS ir ant etiketės</p>	
<p>Visada naudokite:</p> <ul style="list-style-type: none"> metalų apkaustytą apsauginę avalynę su neslystančiu padu; dėvėkite gerai priglundusius drabužius; mūvėkite tvirtas, ilgias kelnes, rankovės turi būti ilgos; mūvėkite sunkiam darbui skirtas neslystančias pirštines; užsidėkite akių apsaugas, pavyzdžiui, neapgaruojančius, ventiliuojamus akinius arba antveidį; užsidėkite aprobuotą apsauginį šalną; naudokitės ausų apsaugomis (kištukais arba slopintuvais), kad apsaugotumėte savo klausą. 		<p>Šis įrenginys atitinka jam taikomas EB direktyvas.</p>	
<p>Asmenys su ilgais plaukais (dėl savo pačių saugumo) turėtų juos susirišti.</p>		<p>Šis įrenginys atitinka jam taikomas EAC direktyvas.</p>	
<p>Dirbant šiuo įrenginiu naudotojas turi žiūrėti, kad kiti žmonės ar gyvuliai neprieitų arčiau nei 15 metrų (50 pėdų) atstumu.</p>		<p>Šis įrenginys atitinka jam taikomas Australijos elektromagnetinio suderinamumo (EMC) taisyklės.</p>	
<p>Saugokitės išmestų ir atšokusiu daiktų.</p>		<p>Naudokite bešvinio benzino ir dvitakčiams varikliams skirtos alyvos 2 % (50:1 santykis) mišinį.</p>	
<p>Maksimalus veleno sukimosi dažnis, aps./min.</p>		<p>⚠️ ĮSPĖJIMAS. Be gamintojo leidimo jokia būdu negalima keisti įrenginio konstrukcijos. Visada naudokite originalias atsargines dalis. Nesuderinti konstrukcijos pakeitimai bei nepritaikytos detalės gali sukelti rimtus kūno sužalojimus ir net mirtį.</p>	
<p>Susidūrę su nejudančiu daiktu, įrenginiai, kuriuose įtaisyti peiliai, gali stipriai mestis į šoną (ašmenų atsistūmimas).</p>		<p>⚠️ ĮSPĖJIMAS. Neatsargiai ar neteisingai naudojamas valymo pjūklas, krūmapjovė ar žolijaprovė gali tapti pavojingais įrankiais, galinčiais sunkiai ar net lemtingai sužeisti naudotoją ar kitus. Todėl ypač svarbu perskaityti ir suprasti šias naudojimosi instrukcijas.</p>	
<p>Pjaunamasis įtaisas gali nupjauti ranką arba koją. Niekada neleiskite žmonėms ir gyvūnams prisitrinti arčiau kaip 15 metrų (50 pėdų) atstumu iki įrenginio.</p>		<p>⚠️ ĮSPĖJIMAS. Ilgalais triukšmo poveikis gali nesugražinamai pakenkti klausai. Todėl visada naudokite pripažintas apsaugines ausines.</p>	
<p>Rodyklės, nurodančios ribas rankenų tvirtinimo detalei tvirtinti.</p>		<p>Atidžiai perskaitykite naudojimosi instrukcijas.</p>	

KAS TAI YRA?

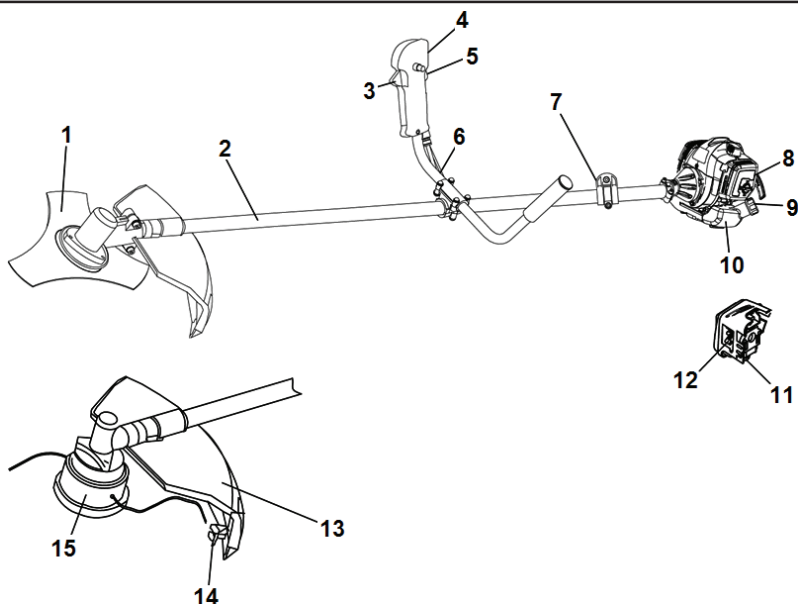

- | | | |
|-----------------------------------|--------------------------|-------------------------|
| 1. Žolės pjovimo peilis | 6. Valdymo rankena | 11. Kuro siurblys |
| 2. Varančiojo veleno komplektas | 7. Laikymo diržų apkaba | 12. Oro sklendė |
| 3. Akceleratoriaus gaidukas | 8. Oro filtro dangtelis | 13. Pjovimo apsauga |
| 4. ĮJUNGIMO / IŠJUNGIMO jungiklis | 9. Degalų bako dangtelis | 14. Stabdomas peilis |
| 5. Akceleratoriaus fiksavimas | 10. Kuro bakas | 15. Žoliapjovės galvutė |

BENDRIEJI SAUGUMO REIKALAVIMAI

⚠️ ISPĖJIMAS

- Neatsargiai ar neteisingai naudojamas valymo pjūklas, krūmapjovė ar žoliapjovė gali tapti pavojingais įrankiais, galinčiais sunkiai ar net lemtingai sužeisti naudotoją ar kitus. Todėl ypač svarbu perskaityti ir suprasti šias naudojimosi instrukcijas.
- Įrenginys yra skirtas tik žolei pjauti, žolei valyti ir / arba miškui valyti.
- Prie įrenginio variklio galite naudoti tik skyriuje TECHNINIAI DUOMENYS rekomenduojamą pjovimo įrangą.
- Niekada nenaudokite įrenginio, jei esate pavargę, jei vartojote alkoholį ar vaistus, kurie gali turėti įtakos jūsų regėjimui, nuovokai ar koordinacijai.
- Niekada įrenginio nenaudokite ekstremaliomis klimatinėmis sąlygomis, pvz., esant dideliam šalčiui ar labai karštam ir/arba drėgnam klimatui.
- Naudokite asmenines saugumo priemones. Žr. instrukcijas, pateiktas skyriuje „Asmeninės apsaugos priemonės“.
- Niekada nenaudokite įrenginio, kurio konstrukcija yra modifikuota, lyginant su gamyklos standartu.
- Niekada nenaudokite techniškai netvarkingo įrenginio. Įrenginį reguliariai tikrinkite ir techniškai prižiūrėkite, kaip nurodyta šioje naudojimo instrukcijoje. Kai kuriuos techninės priežiūros darbus gali atlikti tik apmokyti ir kvalifikuoti specialistai. Žr. nurodymus, pateikiamus skyriuje PRIEŽIŪRA.
- Prieš užvedant įrenginį visi gaubtai ir apsaugos privalo būti pritvirtinti. Patikrinkite, ar nepažeistas uždegimo žvakės antgalis ir laidas. Kitaip galite patirti elektros smūgi.
- Dirbant šiuo įrenginiu naudotojas turi žiūrėti, kad kiti žmonės ar gyvuliai neprieitų arčiau nei 15 metrų atstumu. Kai vienoje vietoje šiais įrenginiais dirba keli asmenys, tarp jų turi būti išlaikomas mažiausiai 15 metrų (50 pėdų) saugus atstumas.
- Šis įrenginys veikdamas sukuria elektromagnetinį lauką. Esant tam tikroms aplinkybėms šis laukas gali turėti ryšį su aktyviaisiais ar pasyviaisiais medicininiais implantais. Kad sumažėtų sunkauso ar netgi mirtino sužeidimo pavojus, medicininį implantų turintiems asmenims rekomenduojame prieš naudojant šį įrenginį pasitarti su gydytoju ir implanto gamintoju.
- Netinkama pjovimo įranga arba neteisingai pagალastas peilis padidina nelaimingų atsitikimų pavojų.

- Niekada neleiskite vaikams naudoti įrenginį ar būti arti jo. Įrenginys turi spyruoklinį JUNGIMO / IŠJUNGIMO jungiklį ir jį galima užvesti vos patraukus starterio rankenėlę, todėl net maži vaikai prie tam tikrų aplinkybių gali savo jėgomis užvesti įrenginį. Tai reiškia, jog išyla pavojus sunkiai susižeisti. Todėl nuimkite žvakės antgalį, kai įrenginys lieka be priežiūros.

Asmens saugos priemonės

- Dirbdami įrenginiu visada naudokite aprobuotas asmenines saugos priemones. Asmeninės saugumo priemonės nepašalinis rizikos susižeisti, tačiau nelaimingo atsitikimo atveju mažiau nukentėsite. Paprašykite pardavėjo išrinkti jums tinkamiausias priemones.
- Naudojant apsaugines ausines, būkite atidus dėl įspėjamųjų signalų ar garsų. Išjungus variklį, visada nusiimkite apsaugines ausines.
- Jei valomas šepetys yra aukštesnis nei 2 metrai, dėvėkite šalną.



- Nešiokite pakankamomis garso slopinimo savybėmis pasižyminčias apsaugines ausines.



- Visada naudokite pripažintus apsauginius akinius. Jei naudojamas apsauginis skydelis, turi būti nešiojami ir pripažinti apsauginiai akiniai. Patvirtinti apsauginiai akiniai turi atitikti EN 166 Europoje, ANSI Z87 Jungtinėse Valstijose ir CSA Z94 Kanadoje.
- Kai reikia, pvz., kai liečiate aštrius daiktus arba objektus, dėvėkite pirštines.
- Mūvėkite neslidžius ir stabilius batus.



- Dėvėkite iš stiprios medžiagos pagamintus drabužius.
- Venkite drabužių su plevėsuojančiais skvernais, kurie gali užkibti už krūmokšnių bei šakų.
- Visada vilkėkite patvarias ilgas kelnes.
- Nenešiokite papuošalų, trumpų kelnų ar atvirų batų ir nevaikščiokite basomis.
- Žiūrėkite, kad plaukai nekristų žemiau pečių.
- Turėkite pirmosios pagalbos vaistinėlą.

Saugos funkcijos

Šiame skyriuje pasakojama apie įvairius įrenginio saugos elementus, aiškinama, kaip jie veikia, patariama, kaip juos prižiūrėti ir tvarkyti, jei norite, kad įrenginys dirbtų gerai ir saugiai. Žr. skyrių KAS YRA KAS, jei norite pamatyti, kur kokia detalė yra jūsų įrenginyje.

Įrenginio eksploatacijos laikas gali sutrumpėti, o nelaimingų atsitikimų pavojus gali padidėti, jei įrenginys nebus tinkamai prižiūrimas, o aptarnavimas ir (arba) remonto darbai nebus atliekami profesionaliai. Jei jums reikia papildomos informacijos, kreipkitės į artimiausias aptarnavimo dirbtuves.

SVARBU. Įrenginio priežiūra ir taisymas reikalauja specialaus pasirengimo. Tai ypač galioja kalbant apie įrenginio saugos elementus. Jei jūsų įrenginys neatitiks nors vieno iš žemiau pateiktų kontrolės reikalavimų, kreipkitės į sertifikuotą remonto dirbtuvę. Mes garantuojame profesionalų aptarnavimą ir priežiūrą. Jei įrenginio pardavėjas neatlieka aptarnavimo, paprašykite jo duoti artimiausios remonto dirbtuvės adresą.

⚠ ĮSPĖJIMAS. Nenaudokite įrenginio su sugadinta saugos įranga.

Vadovaukitės valdymo, techninės priežiūros ir taisymo instrukcijomis, aprašytomis šiame skyriuje. Jei įrenginys neatitinka bet kurio iš šių kontrolinių reikalavimų, kreipkitės į savo techninės priežiūros atstovą dėl įrenginio remonto.

■ Akceleratoriaus fiksavimas

Akceleratoriaus užraktas skirtas apsaugoti akceleratoriaus gaiduką nuo netyčinio paspaudimo. Paspaudus užraktą (tai įvyksta automatiškai, kai suspaudžiate rankeną) galima valdyti akceleratoriaus gaiduką. Kai atleisite rankeną, akceleratoriaus gaidukas ir jo apsauginis užraktas grįš į pradinę padėtį.

Patikrinkite, ar akceleratoriaus gaidukas yra užblokuotas, o akceleratoriaus užraktas yra savo pradinėje padėtyje.

Paspauskite akceleratoriaus užraktą ir patikrinkite, ar atleisus jis grįžta į savo pradinę padėtį.

Patikrinkite, ar akceleratoriaus gaidukas ir jo užraktas laisvai junginėjasi ir ar gerai veikia jų spyruoklių sistema.

Dirbdami didžiausiomis apsakomis atleiskite akceleratorių ir patikrinkite, ar pjovimo įranga sustoja ir daugiau nejuda. Jei pjovimo įranga sukasi esant laisvajai eigai, patikrinkite karbiuratoriaus laisvosios eigos nuostatas.

■ ĮJUNGIMO / IŠJUNGIMO jungiklis

Išitikinkite, kad variklis sustoja perjungus ĮJUNGIMO / IŠJUNGIMO jungiklį į padėtį STOP (išjungimas).

■ Pjovimo apsauga

Šis skydas yra skirtas apsaugoti naudotoją nuo link jo lekiančių skeveldrų. Skydas taip pat neleidžia naudotojui netyčia prisiliesti prie pjovimo įrangos.

Patikrinkite, ar apsauginis skydas nepažeistas ir neįskilęs. Smūgio deformuotą ar įskilusį apsauginį skydą pakeiskite.

Specifinei pjovimo įrangai visada naudokite tik nurodytą apsaugą. Žr. skyrių TECHNINIAI DUOMENYS.

⚠ ĮSPĖJIMAS. Nenaudokite pjovimo įrangos be patvirtintos apsaugos. Žr. skyrių TECHNINIAI DUOMENYS. Jei sumontuota netinkama ar netvarkinga apsauga, tai gali būti sunkių sužeidimų priežastimi.

Neteisingai suvynioto lyno ar netinkamo pjovimo įtaiso naudojimas padidina vibraciją.

⚠ ĮSPĖJIMAS. Ilgalaikė vibracija gali pakenkti silpnesnės sveikatos žmonių kraujo apytakai ir nervų sistemai. Pajutę somatinius negalavimo požymius, kreipkitės į gydytoją. Simptomai yra nutirpimas, nejautrumas, badymas, dilgčiojimas, skausmas, silpnumas, odos spalvos ir būklės paktimas. Šie simptomai paprastai pasirodo ant pirštų, rankų ar riešų. Rizika padidėja esant žemai temperatūrai.

■ Laikymo diržų greito atsegimo mechanizmas

Korpuso priekyje yra lengvai pasiekiami laikymo diržų greito atsegimo mechanizmai, kurie leidžia avariniu atveju greitai išsilaisvinti iš diržų.

Žr. nurodymus skyriuje „Laikymo diržų reguliavimas“.

Patikrinkite, ar laikymo diržai yra tinkamai sureguliuoti. Kai laikymo diržai ir įrenginys yra sureguliuoti, patikrinkite, ar veikia laikymo diržų greito atsegimo mechanizmas.

■ Duslintuvas

Duslintuvas skirtas garso lygiui sumažinti ir išmetamosioms dujoms nukreipti nuo naudotojo.

DĖMESIO! Duslintuvas su katalizatoriumi skirtas išmetamųjų dujų kiekiui sumažinti.

Kai kuriuose regionuose reikia naudoti duslintuvą su kibirkščių sulaikymo tinkleliu. Patikrinkite, ar jūsų įrenginyje sumontuotas duslintuvas turi tokį tinkelį.

Kai naudojate duslintuvą, labai svarbu laikytis kontrolės, priežiūros ir taisyimo instrukcijų. Nenaudokite įrenginio su sugadinta saugos įranga.

Reguliariai patikrinkite, ar duslintuvas saugiai įtaisytas įrenginyje.

⚠️ ISPĖJIMAS. Duslintuvas su katalizatoriumi būna labai karštas dirbant ir baigus darbą. Tai vyksta ir dirbant tuščiaja eiga. Prisilietus galima nudeginti odą. Nepamirškite, kad yra ir gaisro pavojus.

⚠️ ISPĖJIMAS. Duslintuvo viduje yra chemikalai, kurie gali turėti kancerogeninių medžiagų. Venkite kontakto su šiais elementais, jei duslintuvas yra pažeistas.

⚠️ ISPĖJIMAS. Išmetamosiose variklio dujose yra anglies monoksido, galinčio sukelti apsinuodijimą. Todėl neužveskite ir neleiskite mašinai dirbti patalpose arba blogai vėdinamose vietose.

⚠️ ISPĖJIMAS. Variklio išmetamosios dujos yra karštos, jos gali kibirkščiuoti ir sukelti gaisrą. Neužveskite įrenginio viduje ar netoli degių medžiagų.

■ Tvirtinimo veržlė

Kai kurių tipų pjovimo įrangai tvirtinimui naudojama tvirtinimo veržlė.

Tvirtindami veržlę sukite prieš pjovimo įrangos sukimosi kryptį. Nuimdami veržlę sukite pjovimo įrangos sukimosi kryptimi. (Veržlė turi kairinį sriegį.) Prisukite veržlę raktu su galvute.

Atsukant ir veržiant geležtės veržlę geležtės asmenys gali sužeisti. Todėl atlikdami šį darbą visada patikrinkite, ar ranka apsaugota pjovimo įrangos apsaugos. Visada naudokite raktą su galvute, kurio pakankamai ilga rankena.

Tvirtinamosios veržlės plastikinis žiedas negali būti nusidėvėjęs taip, kad jį būtų galima sukti pirštais. Žiedas turi išlaikyti ne mažiau kaip 1,5 Nm. Veržlė turi būti pakeista maždaug po 10 prisukimų.

Pjovimo įranga

Šiame skyrelyje rašoma, kaip pasirinkti ir prižiūrėti pjovimo įrangą, jei norite:

- Sumažinti peilio atatrunkos pavojų.
- Išgauti maksimalią pjovimo jėgą.
- Prailginti pjovimo įrangos tarnavimo laiką.

SVARBU.

- Pjovimo įrangą naudokite tik su mūsų rekomenduojamomis apsaugos priemonėmis. Žr. skyrių TECHNINIAI DUOMENYS.
- Žiūrėkite pjovimo įrangos instrukcijas tam, kad galėtumėte tinkamai įdėti pjovimo lyną bei parinkti tinkamą lyno skersmenį.
- Peilio asmenys turi būti gerai ir teisingai pagalšti. Laikykitės mūsų rekomendacijų. Taip pat perskaitykite instrukciją ant pjovimo geležtės įpakavimo.
- Teisingai atlikite išklaipymą. Laikykitės mūsų instrukcijų ir naudokite rekomenduojamą dildės šabloną.

⚠️ ISPĖJIMAS. Prieš pradėdami dirbti su pjovimo įranga pirmiausia išjunkite variklį. Įsitinkinkite, kad pjovimo įtaisas visiškai nustojo sukstis. Nuo degimo žvakės nuimkite laidą.

⚠️ ISPĖJIMAS. Netinkama pjovimo įranga arba neteisingai pagალštą peilis padidina atatrunkos smūgių pavojų.

■ Žolės pjovimo peilių ir žoliapjovės galvutės

Žolės pjovimo peilis ir žolės pjovimo įtaisas skirti stambesnei žolei pjauti.

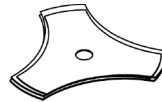

Žoliapjovės galvutė skirta žolei pjauti.

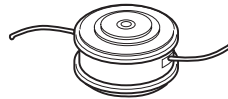

■ Bendrosios taisyklės

Pjovimo įrangą naudokite tik su mūsų rekomenduojamomis apsaugos priemonėmis. Žr. skyrių TECHNINIAI DUOMENYS.

Peilio asmenys turi būti gerai ir teisingai pagalšti. Laikykitės mūsų instrukcijų ir naudokite rekomenduojamą dildės šabloną. Blogai pagalšta ar sugadinta geležtė padidina nelaimingų atsitikimų pavojų.

Tikrinkite, ar pjovimo įranga nepažeista ir neįskilusi. Sugadintą pjovimo įtaisą visada reikia pakeisti.

■ Žolės pjovimo įtaisų ir žolės pjovimo peilių galandimas

Norėdami teisingai pagalauti, žiūrėkite į pjovimo įrangos įpakavimą. Pjovimo peiliai ir dantukai galandami paprasta plokščia dilde.

Vienodai galąškite visas briaunas, kad būtų išlaikyta pusiausvyra.

⚠️ ĮSPĖJIMAS. Visada išmeskite sulenktą, kreivą, įtrūkusią, suskilusią ar kitaip pažeistą geležtę. Nebandykite išlyginti susisukusio peilio ir panaudoti jo pakartotinai. Naudokite tik originalius nurodyto tipo peilius.

■ Žoliapjovės galvutė

SVARBU. Visada įsitikinkite, kad žoliapjovės lynas tampriai ir tolygiai užvyniotas ant būgno, nes priešingu atveju įrenginyje atsiras sveikatai žalinga vibracija.

Naudokite tik nurodytus pjovimo priedus. Žr. skyrių TECHNINIAI DUOMENYS.

Paprastai mažesniai pjovimo įrenginiui reikia mažesnių žoliapjovės galvutčių ir atvirksčiai. Taip yra todėl, kad žoliapjovės galvutė ir iš jos išsikišusį lyną variklis turi sukti tam tikrą jėgą ir nustatyti spinduliu bei įveikti pjaunamos žolės pasipriešinimą.

Taip pat svarbus ir lyno ilgis. Ilgesniai lynui sukti reikia stipresnio variklio nei to paties storio trumpesniai lynui.

Patikrinkite, ar nepažeistas prie apsauginio žoliapjovės skydelio pritvirtintas peilis. Jis naudojamas nupjauti reikiamo ilgio lyną.

Jei norite pailginti lyno tarnavimo laiką, kelioms paroms pamerkite jį į vandenį. Lynas taps atsparesnis ir tarnaus ilgiau.

SURINKIMAS

PASTABA. Įrenginį surinkite teisingai, kaip parodyta šioje naudojimo instrukcijoje.

Rankenos tvirtinimas

1. Nustatykite rankeną kaip parodyta. Surinkite tvirtinimo detales, kaip parodyta paveikslėlyje.

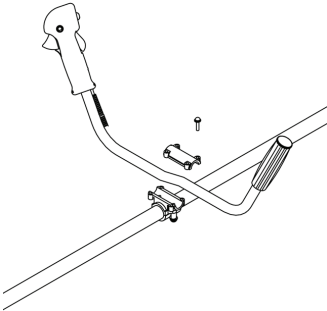

2. Užsidėkite laikymo diržus ir pakabinkite įrenginį ant pakabos kabliuku.
3. Galutinai sureguliuokite, kad ant diržų kabantis įrenginys būtų patogioje darbinėje padėtyje.
4. Saugiai priveržkite visas tvirtinimo detales.



■ Apsaugos montavimas

Pritvirtinkite apsaugą ant pavaru dėžės karterio trimis varžtais, kaip parodyta. Įsitikinkite, kad apsaugos šone esanti skylė (A) sulygiuota su pavaru dėžės karterio jungės anga (B).

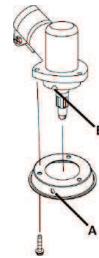

■ Pjovimo įrangos montavimas

⚠️ ĮSPĖJIMAS. Montuojant pjovimo įrangą labai svarbu, kad varantysis diskas / atraminės jungės iškilioji dalis įsistatytų tiksliai į pjovimo įrangos centro angą. Neteisingai surinktas pjovimo įtaisas gali būti sunkių ir (arba) mirtinų sužeidimų priežastimi.

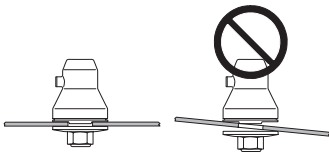

⚠️ ĮSPĖJIMAS. Nenaudokite pjovimo įtaiso, jei neįrengta patvirtinta apsauga. Žr. skyrių „Techniniai duomenys“. Jei sumontuota netinkama ar netvarkinga apsauga, tai gali būti sunkių sužeidimų priežastimi.

■ Žoliapjovės apsaugos montavimas

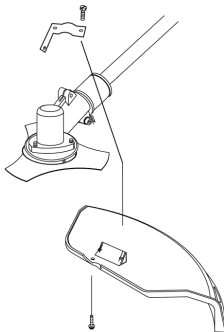

1. Sumontuokite apsauginį dangtį ant stovo, naudodami pateikiamą apsauginio dangčio kronšteiną ir varžtus.
2. Priveržkite varžtus.

■ Žoliapjovės galvutės montavimas

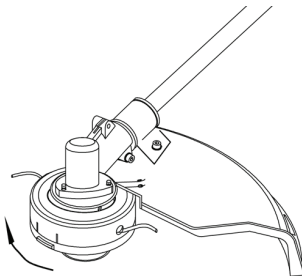

1. Sulygiuokite adapterio plokštės angą su veleno anga ir sumontuokite fiksavimo įrankį.
2. Įsukite pjovimo galvutę į veleną (sukdami jį pagal laikrodžio rodyklę), kol ji užsifiksuos.
3. Nuimkite fiksavimo įrankį.

■ Žolės pjovimo peilio tvirtinimas

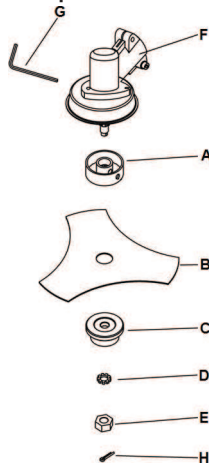

1. Sumontuokite viršutinį laikiklį (A), žolės pjovimo peilį (B), apatinį laikiklį (C) ir poveržlę (D) toliau nurodyta seka.
2. Užveržkite veržlę (E). Pasukite veržlę prieš laikrodžio rodyklę ranka, kol ji užsifiksuos. Veržlės gija kairinė.
3. Sulygiuokite pavarų dėžės karterio angą (F) su viršutiniu laikikliu ir įkiškite šešiakampį veržliaraktį (G).
4. Naudodami veržliaraktį sukite veržlę prieš laikrodžio rodyklę, kol ji saugiai įsitvirtins. Tinkama fiksavimo veržlės priveržimo jėga – 35-50 Nm.
5. Pritvirtinkite fiksavimo veržlę (H).

Laikymo diržų ir krūmapjovės tvirtinimo reguliavimas

⚠️ ĮSPĖJIMAS. Naudojant krūmapjovę, ji turi būti visada saugiai pritvirtinta prie diržo. Kitu atveju Jums bus sunku saugiai valdyti krūmapjovę, ir galite sužeisti save arba kitus. Nenaudokite laikymo diržų su sugedusiu greito atsegimo mechanizmu.

■ Apsauginis atsegimas

Priekyje yra lengvai prieinamas greito atsegimo mechanizmas. Pasinaudokite juo kilus avarinei situacijai, kai reikia greitai išsilaisvinti nuo laikymo diržų ir įrenginio.

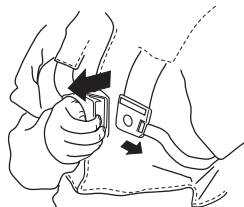

■ Tolygi pečių apkrova

Gerai sureguliuota diržų sistema ir tinkamai pritvirtintas įrenginys žymiai palengvina darbą. Sureguliuokite diržą į tinkamiausią darbinę padėtį. Įtempkite šonines juostas, kad svoris tolygiai pasiskirstytų ant abiejų pečių.



■ Pakabos žiedo naudojimas

Kai naudojate žolės pjovimo peilius, prie pakabos žiedo pritvirtinkite laikymo diržus.

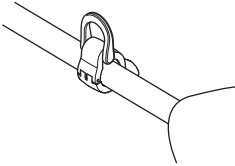

■ Teisingas aukštis

Miško valymas

Valant mišką, įrenginį reikia laikyti laikymo diržuose taip, kad pjovimo įranga būtų šiek tiek palinkusi į priekį lyginant su žemės paviršiumi.

Aukštį reguliuokite tvirtinimo kablo dirželiu priklausančiu laikymo diržams.



Žolės valymas

Valant žolę, įrenginį reikia laikyti laikymo diržuose, kad pjovimo įranga būtų lygiagrečiai žemės paviršiumi.



■ Teisingas balansas

Miško valymas

Įrenginys subalansuojamas pastumiant įrenginio pakabinimo žiedą pirmyn arba atgal. Tinkamas balansas yra tada, jei įrenginys tvirtinimo kablyje kabo laisvai horizontalioje padėtyje. Tokiu būdu, jei reikėtų paleisti valdymo rankeną, sumažėja pavojus kliudyti gruntą.

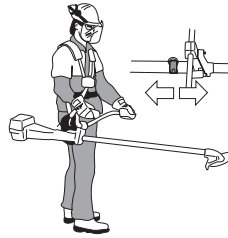

Žolės valymas

Stenkitės, kad geležtė būtų tinkamame pjovimo aukštyje, t. y. arti žemės.



KAIP ELGTIS SU DEGALAIS

Saugumo reikalavimai kurui

Neužveskite įrenginio:

- Jei ant jo užpylėte degalų. Pirmiausia viską švariai nušiuostykite ir kuro likučiams leiskite išgaruoti.
- Jei apsipylėte degalais ar apipylėte drabužius, persirenkite. Nuplaukite tas kūno dalis, ant kurių užlašėjo kuras. Naudokite muilą ir vandenį.
- Jei degalai varva iš įrenginio. Reguliariai tikrinkite degalų bako ir degalų žarnelių sandarumą.

■ Pervežimas ir laikymas

- Įrenginį ir kurą laikykite ir pervežkite taip, kad kuras nevarvėtų ir negaruotų netoli kibirkščių ar atviros liepsnos šaltinių, pavyzdžiui, elektrinių įrenginių, elektrinių variklių, elektros jungiklių/rozečių ar šilumos katilų.
- Degalus visada laikykite ir pervežkite tik tam skirtuose patvirtintuose bakuose.
- Jei įrenginiu nesiruošiate dirbti ilgesnį laiko tarpą, išuštinkite degalų baką. Artimiausioje degalinėje paklauskite, kur išpilti nereikalingus degalus.
- Jei įrenginiu nesiruošiate naudotis ilgesnį laiko tarpą, užtikrinkite, kad jis būtų gerai išvalytas ir atliktas pilnas aptarnavimas.
- Įrenginį transportuokite ar laikykite visada pritvirtinę apsauginį pjovimo įrangos dėklą.
- Apsaugokite įrenginį jį transportuodami.

⚠ ĮSPĖJIMAS. Būkite atsargus su kuru. Saugokitės atviros liepsnos, sprogimų ir nekvepuokite degalų garais.

Degalai

⚠ ĮSPĖJIMAS. Degalai ir degalų garai yra labai degūs ir gali rimtai sužeisti juos įkvėpus ir jiems liečiantis su oda. Todėl būkite atsargūs dirbdami su degalais, užtikrinkite pakankamą oro ventilaciją.

ĮSPĖJIMAS. Įrenginio variklis yra dvitaktis ir jam visada reikia naudoti benzino ir dvitaktio variklio alyvos mišinį. Labai svarbu tiksliai atmatuoti naudojamos alyvos tūrį tam, kad gautumėte teisingos konsistencijos mišinį. Jei ruošiate nedidelį kuro kiekį, net ir maži netikslumai gali drastiškai paveikti mišinio proporcijas.

■ Benzininiai

DĖMESIO! Mišiniui visada naudokite kokybišką alyva maišytą benzina, kurio oktaninis skaičius yra ne mažesnis kaip 90 (RON). Jeigu jūs įrenginyje sumontuotas katalizatorius (žr. skyrių „Techniniai duomenys“), visuomet naudokite kokybišką bešvinio benzino ir alyvos mišinį. Benzinai su švino priedais sugadina katalizatorių.

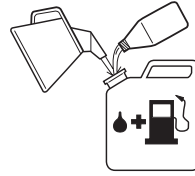

- Žemiausias rekomenduojamas oktano skaičius turi būti 90 (RON). Jei naudojate mažesnį nei 90 oktano skaičiaus benzina, variklis gali pradėti kaiti. Dėl to pradeda kilti variklio temperatūra, o tai gali sukelti rimtus jo gedimus.
- Kai nuolat dirbate dideliais variklio sūkais, siūlome naudoti dar didesnio oktano skaičiaus benzina.
- Gali būti naudojami su etanolio sumaišyti degalai (E10 arba žemesnis) Jeigu etanolio koncentracija didesnė už E10, mišinys bus per lietas ir gali sugadinti variklį.

■ Dvitaktė alyva

- Norėdami pasiekti geriausią rezultatą, naudokite dvitaktę variklių alyvą, skirtą oru aušinamiems varikliams.
- Nenaudokite dvitaktės alyvos, skirtos vandeniu aušinamiems valčių varikliams, vadinamosios alyvos pakabinamiems varikliams (TCW).
- Nenaudokite alyvos, skirtos keturtaktiams varikliams.
- Blogos kokybės alyva ar per riebus alyvos / kuro mišinys gali pakenkti katalizatoriaus funkcijai ir sutrumpinti jo tarnavimo laiką.
- Mišinio santykis yra 50:1 (2 %).

Dyzelinas (L)	Alyva dvitaktiams varikliams (L)
5	0,125
10	0,25
15	0,375
20	0,5

Maišymas

- Benziną ir alyvą visada maišykite švariame kuru skirtame bakelyje.
- Visada pirmiausiai supilkite pusę numatomo naudoti benzino. Tada supilkite visą reikalingą alyvos kiekį. Išmaišykite (suplakite) kuro mišinį. Supilkite likusią benzino dalį.
- Gerai sumaišykite (suplakite) kuro mišinį prieš pildami jį į įrenginio degalų baką.

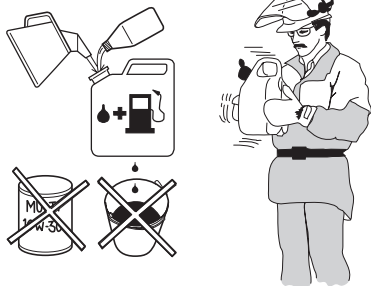

- Kuro mišinio neruoškite daugiau kaip 1 mėnesiui į priekį.
- Jei kurį laiką įrenginio nenaudojate, ištuštinkite ir išvalykite kuro baką.

⚠️ ĮSPĖJIMAS. Darbo metu ir po darbo katalizatoriaus duslintuvas būna labai įkaitęs. Taip atsitinka ir darbo laisvąja eiga metu. Saugokitės, kad nesukeltumėte gaisro, ypač jei dirbate arti degių medžiagų ir/ar dujų.

Degalų pylimas

⚠️ ĮSPĖJIMAS. Šios saugumo priemonės sumažins gaisro pavojų:

- Kūrą maišykite ir pilstykite lauke, toliau nuo liepsnos ar kibirkščių šaltinių.
- Arti degalų nerūkykite ir nestatykite karštų daiktų.
- Prieš pildami degalus visada išjunkite variklį.
- Išjunkite variklį ir, prieš pildami degalus, leiskite jam keletą minučių atvėsti.
- Pildami degalus, iš lėto atsukite kuro bako dangtelį tam, kad palaipsniui išsilygintų galintis bake susidaryti garų spaudimas.
- Supylę degalus, kruopščiai užsukite degalų bako dangtelį.
- Prieš užveddami įrenginį visada patraukite jį toliau nuo kuro pildymo vietos ir kuro talpos.

Jei ant jo užpylėte degalų. Pirmiausia viską švariai nušluostykite ir kuro likučiams leiskite išgaruoti.

Nuvalykite plotą aplink kuro įpylimo angos dangtelį. Į kuro baką patekę nešvarumai kenkia eksploatacijai.

Prieš įpildami degalus, gerai suplakite kanistrą ir išmaišykite kuro mišinį.

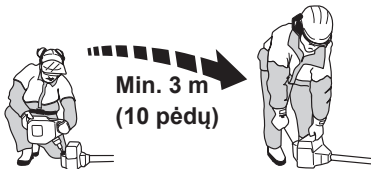

PALEIDIMAS IR SUSTABDYMAS

Patikrinimas prieš užvedant

- Apžiūrėkite peilį ir įsitikinkite, ar nėra įskilę jo ašmenys ar vieta prie centro angos. Dažniausiai įtrūkimai atsiranda dėl to, jog galandant ašmenų apačioje susiformuoja aštrūs kampai arba dažnai naudojama geležtė atšūpusiais ašmenimis. Geležtę su įtrūkimais išmeskite.



- Patikrinkite, ar nuo ilgalaikio naudojimo ar nuo per stipraus priveržimo nėra įskilusi atraminė jungė. Pakeiskite atraminę jungę, jei pastebėjote įtrūkumus.

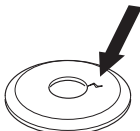

- Patikrinkite, ar tvirtinimo veržlė neprarado veržiamosios jėgos. Veržlė turi išlaikyti nors 1,5 Nm sukimosi momentą. Tvirtinamą veržlę reikia veržti 35-50 Nm jėga.



- Patikrinkite, ar geležtės apsauga nėra pažeista ar įtrūkusi. Pakeiskite geležtės apsaugą, jei ji yra deformuota ar įtrūkusi.

Patikrinkite, ar žoliapjovės galvutė ir žoliapjovės apsauginis skydas nėra pažeisti ir neįtrūkę. Pakeiskite žoliapjovės galvutę ar žoliapjovės apsauginį elementą, jei jie yra deformuoti ar įtrūkę.

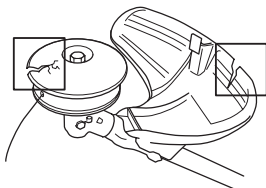

- Nenaudokite įrenginio be apsauginio skydo ar su netvarkinga apsauga.
- Prieš užvedant įrenginį visi dangteliai turi būti teisingai pritvirtinti ir nedeformuoti.

Paleidimas ir sustabdymas

⚠ ĮSPĖJIMAS. Prieš užvedant įrenginį turi būti sumontuota sankaba, sankabos gaubtas ir velenas, kitaip dalys gali atsipalaiduoti ir sužeisti jus ar aplinkinius.

Prieš užvesdami įrenginį visada nuneškite jį toliau nuo degalų pylimo vietos. Įrenginį padėkite ant lygaus paviršiaus. Stebėkite, kad pjovimo įranga nieko neužkabintų.

Stebėkite, kad pašaliniai asmenys nepatektų į darbo zoną, nes gali kilti sunkių sužeidimų pavojus. Saugus atstumas yra 15 metrų.

■ Šaltas variklis

1. Perjunkite ĮJUNGIMO / IŠJUNGIMO jungiklį (A) į padėtį START (įjungimas).
2. Nuspauskite kuro siurbliuką 10 kartų. Kuro siurbliuko nereikia visiškai pripildyti kuru.
3. Pasukite oro sklendės rankenėlę į „Full choke“ (viršutinę) padėtį.
4. Nuspauskite akceleratoriaus užraktą (B) ir akceleratoriaus gaiduką (C), tada atleiskite.
5. Įrenginio korpusą ant žemės laikykite kairiąją ranka (**DĖMESIO:** Ne koja.). Suimkite starterio rankenėlę ir dešine ranka lėtai traukite starterio virvę, kol pajusite nedidelį pasipriešinimą (starterio paleidimo dantukai susikabins). Nevyniokite starterio virvės sau ant rankos.
6. Greitai ir stipriai patraukite starterio rankeną, kol užsives variklis.
7. Pasukite oro sklendės rankenėlę į atidarytą (apatinę) padėtį.
8. Nuspauskite iki galo akceleratoriaus užraktą (B) ir akceleratoriaus gaiduką (C) atlikdami visus likusius veiksmus.
9. Greitai ir stipriai patraukite starterio rankenėlę, kol variklis užsives.

PASTABA! Staigiai nepaleiskite pilnai ištrauktos starterio rankenėlės. Tai gali pakenkti įrenginiui

⚠ ĮSPĖJIMAS. Varikliui užsivedus pjovimo įranga nedelsiant pradeda sukstis.

10. Užvedę variklį, 60 sekundžių palaukite, kol variklis įšils.

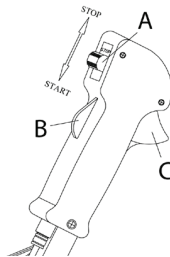

■ Šiltas variklis

1. Perjunkite ĮJUNGIMO / IŠJUNGIMO jungiklį (A) į padėtį START (įjungimas).
2. Nuspauskite kuro siurbliuką 10 kartų. Kuro siurbliuko nereikia visiškai pripildyti kuru.
3. Pasukite oro sklendės rankenėlę į atidarytą (apatinę) padėtį.
4. Greitai ir stipriai patraukite starterio rankenėlę, kol variklis užsives.

■ Sustabdymas

Sustabdykite variklį perjungdami ĮJUNGIMO / IŠJUNGIMO jungiklį (A) į padėtį STOP (išjungimas).

DĖMESIO! Norint išvengti atsitiktinio užvedimo, atliekant montavimą, patikros ir (arba) priežiūros darbus, būtina visada nuo uždegimo žvakės nuimti žvakės antgalį.

PAGRINDINIAI DARBO METODAI

SVARBU.

Šiame skyriuje aprašomos pagrindinės saugos taisyklės dirbant su žoliapjove. Jei tam tikroje situacijoje nežinosite kaip pasiegti, teiraukitės specialisto. Kreipkitės į prižiūrintį prekybos atstovą.

Nedirbkite darbo, kurio nemokate ar jaučiatės nepakankamai kvalifikuotas.

Prieš naudodami įrenginį, turite suprasti skirtumą tarp miško valymo, žolės valymo bei žolės pjovimo.

Esminės saugumo taisyklės

- Apsidairykite aplink:
 - Įsitinkinkite, kad šalia nėra žmonių, gyvulių ar kt., kas galėtų trukdyti jūsų darbui šiuo įrenginiu.
 - Įsitinkinkite, ar įrenginio pjovimo įranga ir nuo pjovimo įrangos lekiančios skiedros nesužeis kitų žmonių, gyvulių ar kitų.

DĖMESIO! Niekada nenaudokite įrenginio, jei nelaimės atveju nebūtų kaip iškviešti pagalbą.

- Nenaudokite įrenginio blogu oru, pavyzdžiui, esant tirštam rūkui, smarkiai lyjant, pučiant stipriam vėjui, per didelius šalčius ir t. t. Darbas per šalčius vargina, be to, dažnai padidina rizikos faktorius, pvz., apledėjusi žemė, nenuspėjama medžio kritimo kryptis ir pan.
- Įsitinkinkite, kad galite laisvai stovėti ir judėti. Apžiūrėkite, ar jūsų darbo vietoje nėra kliūčių, pavyzdžiui, išsikūšusių medžių šaknų, akmenų, šakų, griovių, jei kartais tektų greitai pasitraukti. Labai atsargiai dirbkite ant stačių šlaitų.



- Pernešant į kitą darbo vietą, variklis turi būti išjungtas. Jei pernešate toliau ar transportuojate, pritrivinkite transportavimui skirtą apsauginį elementą.
- Nenuleiskite įrenginio veikiant varikliui arba besisukant pjovimo įtaisui.

Valymas

- Visada naudokite reikiamą įrangą.
- Įranga visada turi būti gerai sureguliuota.
- Laikykitės saugumo instrukcijų.
- Tinkamai organizuokite darbą.
- Naudodami peilį variklį visada įjunkite dirbti pilnu pajėgumu.
- Visada naudokite gerai išgaštas geležtes.
- Venkite akmenų.
- Padirbus kurį laiką atleiskite akceleratoriaus gaiduką, kad variklis sukūsi laisva eiga. Ilgalais variklio darbas pilnu pajėgumu be apkrovimo gali rimtai pakenkti varikliui.

⚠️ ĮSPĖJIMAS. Nei naudotojas, nei kas nors kitas neturi teisės bandyti pašalinti nupjautą medžiagą tuo metu, kai variklis ar pjovimo įranga sukasi, kadangi tai gali sukelti rimtų sužeidimų. Norėdami pašalinti aplink peilio ašį apsvyviojusia medžiagą, sustabdykite variklį, pjovimo įrangą ir atjunkite uždegimo žvakės laidą, nes gali kilti sužeidimų pavojus. Pabaigus dirbti, kampinė pavara kurį laiką gali būti įkaitusi. Leiskite įrangai atvėsti. Palietę galite nusideginti.

⚠️ ĮSPĖJIMAS. Saugokitės į orą pakeliamų daiktų. Visada naudokite pripažintus apsauginius akinius. Nesenlenkite virš pjovimo įrangos apsaugos. Akmenukai, šiukšlės ir pan. gali pataikyti į akis ir apakinti ar sunkiai jas sužaloti. Neprišileiskite artn pašalinių asmenų. Vaikai, gyvūnai, žiūrovai ir padėjėjai turėtų būti saugiu 15 metrų atstumu. Kam nors priartėjus, nedelsdami sustabdykite įrenginį. Nesisukinkite su įrenginiu prieš tai neįsitikinę, ar už jūsų nieko nėra.

⚠️ ĮSPĖJIMAS. Kartais tarp apsaugos ir pjovimo įrangos užstringa šakos ar žolė. Prieš valydami visada sustabdykite variklį.

Žolės valymas, naudojant žolės pjovimo peilį

- Žolės pjovimo peilių ir žolės pjovimo įtaisų negalima naudoti pjaunant sumedėjusias šaknis.
- Pjaunant visų rūšių aukštą ar stambią žolę naudojamas žolės pjovimo peilis.
- Žolė pjaunama švysčiojant į šonus, kur sukimasis iš dešinės į kairę yra valymo judesys, o iš kairės į dešinę – grįžimo judesys. Dirbkite kaire geležtės puse (tarp 8-os ir 12-os valandos).

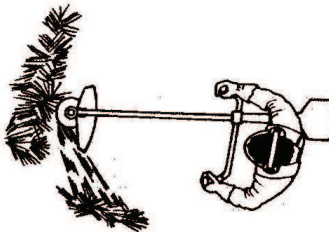

- Jei žolės valymo metu geležtė šiek tiek pakrepiama kairėn pusėn, žolė sugula į pradalgę ir tai palengvina, pvz., žolės sugrėbimą.
- Stenkitės dirbti ritmingai. Stovėkite stabiliai, pėdas šiek tiek pasukę išorėn. Ženkite į priekį po grįžimo judesio ir vėl atsistokite stabiliai.
- Leiskite atraminiam gaubtui lengvai braukti per žemės paviršių. Jis apsaugo peilį nuo žemės.
- Sumažinkite pašalinių daiktų stringimo aplink peilį pavojų laikydamiesi šių taisyklių:
 - Visada dirbkite variklį paleidę visu greičiu.
 - Venkite užkabinti nupjautą žolę grįžtamuju judesiu.

- Norėdami surinkti nupjautą žolę, sustabdykite variklį, atsekite diržą ir padėkite įrenginį ant žemės.

Žolės pjovimas su žoliapjovės galvute

■ Pjovimas

- Kampu pasuktą žoliapjovės galvutę laikykite prie pat žemės. Žolę pjauna pats lyno galas. Leiskite lynui laisvai dirbti savo greičiu. Nespauskite žoliapjovės lyno į dar nupjautą zoną.

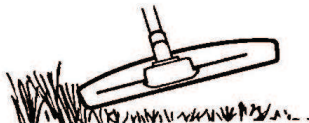

- Žoliapjovės lynas lengvai ir gražiai nupjauna žolę ir piktžoles prie sienų, tvorų ir medžių bei gėlynų. Tačiau gali pažeisti ploną medelių ir krūmų žievę ar tvoros stulpelius.
- Žalos augmenijai pavojų sumažinsite, jei sutrumpinsite žoliapjovės lyną iki 10–12 cm ir sumažinsite variklio greitį.
- Pjaudami žolę nedirbkite visu pajėgumu – taip lėčiau dėvėsis žoliapjovės lynas ir galvutė.

■ Skutimas

- Valymo technika pašalina visus nepageidaujamus augalus. Kampu pasuktą žoliapjovės galvutę laikykite prie pat žemės. Leiskite lyno galui pasiekti žemę aplink medžius, stulpelius, statulus ir pan. **SVARBU:** Ši technika padidina lynelio susidėvimą greitį.

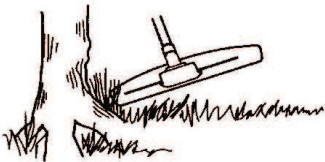

- Dirbant aplink akmenis, plytas, betoną, palei metalines tvoras lynelis dėvėsi greičiau negu skutant žolę prie medžių ir medinių tvorų.

■ Pjovimas

- Žoliapjovė puikiai pasiekia visas vietas ir nupjauna žolę ten, kur sunku prieiti su įprasta veļapjove. Pjaudami žolę lyną laikykite lygiagrečiai su žemės paviršiumi. Stenkitės nespausi žoliapjovės galvutės prie žemės, nes galite sugadinti veļą ir įrenginį.

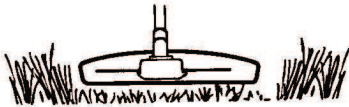

- Pjaudami stenkitės, kad žoliapjovės galvutė kuo rečiau liestų žemę. Priešingu atveju žoliapjovės galvutė gali greitai sugesti ir susidėvėti.

■ Šlavinėjimas

- Norint greitai ir lengvai nušluoti žolę tam tikroje vietovėje, galima panaudoti besisukančio lyno ventiliatorių. Žoliapjovės lyną laikykite lygiagrečiai su ploto paviršiumi, kuris bus šluojamas, ir judinkite įrenginį pirmyn ir atgal.

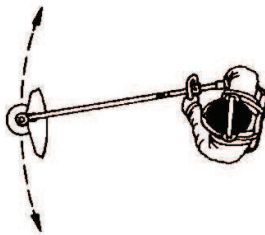

- Pjaunant ir šluojant geriausių rezultatų pasieksite leisdami varikliui dirbti visu pajėgumu.

⚠️ ĮSPĖJIMAS. Nei įrenginio naudotojas, nei kas nors kitas neturi teisės bandyti pašalinti nupjautą medžiagą tuo metu, kai variklis ar lynas sukasi, kadangi tai gali sukelti rimtų sužeidimų. Norėdami pašalinti aplink varantįjį veleną apsvyniojusią medžiagą, sustabdykite variklį, žoliapjovės galvutę ir atjunkite uždegimo žvakės laidą, nes gali kilti sužeidimų pavojus. Pabaigus dirbti, kampinė pavara kurį laiką gali būti įkaitusi. Leiskite įrangai atvėsti. Palietę galite nusidegini.

⚠️ ĮSPĖJIMAS. Saugokitės į orą pakeliamų daiktų. Visada užsidėkite akių apsaugos priemonės. Nesilenkite virš pjovimo įrangos apsaugos. Akmenukai, šiukšlės ir pan. gali pataikyti į akis ir apakinti ar sunkiai jas sužaloti.

⚠️ ĮSPĖJIMAS. Neprisileiskite artyn pašalinių asmenų. Vaikai, gyvūnai, žiūrovai ir padėjėjai turėtų būti saugiu 15 metrų atstumu. Kam nors priartėjus, nedelsdami sustabdykite įrenginį.

PRIEŽIŪRA

Įrenginio eksploatacijos laikas gali sutrumpėti, o nelaimingų atsitikimų pavojus gali padidėti, jei įrenginys nebus tinkamai prižiūrimas, o aptarnavimas ir (arba) remonto darbai nebus atliekami profesionaliai. Jei jums reikia papildomos informacijos, kreipkitės į artimiausią įgaliotą prekybos atstovą.

Dalis / techninės prižiūros sauga

Prieš atlikdami techninę prižiūrą, atjunkite uždegimo žvakės laidą.

Priežiūros grafikas

Žemiau pateiktas įrenginio prižiūros darbų sąrašas. Daugelis punktų yra aprašyti skyrelyje "Prižiūra". Naudotojas gali atlikti tik tokius prižiūros ir techninio aptarnavimo darbus, kurie aprašyti šiose naudojimosi instrukcijose. Sudėtingesnius darbus turi atlikti licencijuotų techninių prižiūros dirbtuvių darbuotojai. Jei dirbate itin dulkečioje vietoje techninę prižiūrą atlikite dažniau.

■ Kiekvieną savaitę

- Išvalykite įrenginį iš išorės.
- Patikrinkite, ar akceleratoriaus gaiduko užraktas ir akceleratoriaus gaidukas veikia saugiai.
- Patikrinkite, ar tinkamai veikia ĮJUNGIMO / IŠJUNGIMO jungiklis.
- Patikrinkite, ar varikliui sukantis laisvąja eiga, nesisuka pjovimo įranga.
- Išvalykite oro filtrą. Pakeiskite jį, jei būtina.
- Patikrinkite, ar apsauginis pjovimo įtaiso skydas nepažeistas ir neįskilęs. Smūgio deformuotą ar įskilusį apsauginį pjovimo įtaiso skydą pakeiskite.
- Patikrinkite, ar nedeformuota ir neįskilusi žoliapjovės galvutė. Jei reikia, pakeiskite žoliapjovės galvutę.
- Patikrinkite, ar pjovimo įrangos fiksavimo veržlė yra tinkamai priveržta.
- Patikrinkite, ar veržlės ir varžtai yra priveržti.
- Patikrinkite, ar nėra kuro nutekėjimo iš variklio, bako ar kuro žarnelių.

■ Kiekvieną mėnesį

- Patikrinkite starterį ir jo trosą.

■ Kasmet

- Nuvalykite uždegimo žvakę iš išorės. Išimkite ją ir patikrinkite tarpą tarp elektrodų. Nustatykite, kad tarpas būtų 0,6 mm, arba pakeiskite žvakę. Žiūrėkite, ar žvakė turi taip vadinamą radijo trukdžių slopinimą.
- Išvalykite karbiuratorių iš išorės ir sritį aplink jį.
- Patikrinkite, ar kampinė pavara yra užpilta 3/4 alyvos. Jei trūksta, papildykite specialiu tepalu.
- Patikrinkite, ar neužterštas kuro filtras, o kuro žarnelė nesutrūkusi ar kitaip pažeista. Pakeiskite jas, jei būtina.
- Patikrinkite visus laidus ir jungtis.
- Patikrinkite, ar nesusidėvėjusi sankaba, sankabos spyruoklės ir sankabos būgnelis. Jei reikia, pakeiskite licencijuotose techninės prižiūros dirbtuvėse.
- Degimo žvakės keitimas žiūrėkite, ar žvakė turi taip vadinamą radijo trukdžių slopinimą.
- Išvalykite arba pakeiskite kibirkščių gesinimo tinklėlį, jei yra.

Oro filtras

Atskukite oro filtro dangtelį ir išimkite filtrą. Plaukite švaramais šiltame vandenyje su muilu. Visą nuskalaukite. Prieš įstatant filtrą atgal gerai jį išdžiovininkite.

Ilgiau naudotas oro filtras pilnai nebeišsivalo. Todėl jį reikia reguliariai pakeisti nauju. Pažeistas oro filtras turi būti iš karto pakeičiamas.

Uždegimo žvakė

Uždegimo žvakės būklei įtakos turi:

- Neteisingai sureguliuotas karbiuratorius.
- Netinkamas degalų mišinys (per daug ar ne tos rūšies alyva).
- Nešvarus oro filtras.

Dėl šių priežasčių ant žvakės elektrodų susidaro apnašos, kurios sąlygoja veikimo sutrikimus ir problemas užvedimo metu.

Jei įrenginio galingumas mažas, jį sunku užvesti arba jis blogai veikia, esant laisvoms apsuokoms, visada pirmiausiai patikrinkite uždegimo žvakę.

Jeigu uždegimo žvakė purvina, nuvalykite ją ir patikrinkite, ar nustatytas tinkamas tarpas tarp elektrodų.

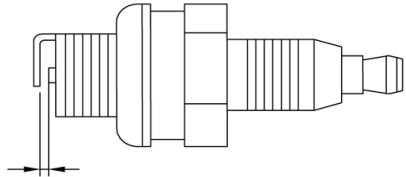

DĖMESIO! Visada naudokite nurodyto tipo žvakes. Netinkamo tipo žvakė gali smarkiai sugadinti stūmoklį ir cilindrus.

Karbiuratorius

Išbandant gamykloje, karbiuratorius yra sureguliuojamas. Reguliavimą turi atlikti apmokytas asmuo.

Duslintuvas

Kai kuriuose regionuose duslintuvuose įtaisyti specialūs kibirkščių gesinimo tinklėliai. Jei jūsų duslintuvas turi kibirkščių gesinimo tinklėlį, jį patikrinti ir, jei reikia, išvalyti turėtų prižiūrintis prekybos atstovas. Pažeistą tinklėlį reikia pakeisti.

Jei tinklas dažnai užsikemša, gali reikėti, kad blogai veikia katalizatorius. Dėl duslintuvo patikrinimo kreipkitės į prižiūrinčią prekybos atstovą. Užsikimšus tinklėliui įrenginys perkaista, gali būti pažeistas cilindras ir stūmoklis.

DĖMESIO! Nenaudokite įrenginio su netvarkingu ar atspalaidavusiu duslintuvu. Patikrinkite, ar duslintuvo varžtai priveržti.

Kampinė pavara

Būtinai patikrinkite, ar 3/4 pavaros yra pripildyta tepalu. Paprastai tepalo nereikia keisti, nebent, kai kampinė pavara remontuojama.

TECHNINIAI DUOMENYS

	B33 B
Variklis	
Cilindro darbinis tūris (cm ³)	33
Cilindro skersmuo (mm)	36
Stūmoklio eiga (mm)	32
Tuščiosios eigos greitis (aps./min)	2700–3300
Rekomenduojamas maks. tuščiosios eigos greitis (aps./min)	10 000
Galios atidavimo veleno greitis (aps./min)	7 000
Didžiausia variklio galia pagal ISO 7293 (kW)	0,9
Duslintuvas su katalizatoriumi	Taip
Apsisukimų skaičiumi reguliuojama degimo sistema	Taip
Uždegimo sistema	
Uždegimo žvakė	RCJ6Y
Tarpas tarp elektrodų (mm / col.)	0,65 / 0,025
Kuro / tepimo sistema	
Degalų bako talpa (cm ³)	700
Svoris	
Svoris be kuro, pjovimo įrankių ir apsaugos (kg)	7,0
Triukšmo emisijos (žr. 1 pastabą)	
Garso galios lygis, išmatuotas [dB(A)]	114
Garso stiprumo lygis, garantuotas [L _{WA} db(A)]	117
Triukšmo lygiai (žr. 2 pastabą)	
Tolygus garso slėgio lygis ties naudotojo ausimis, išmatuotas pagal EN/ISO 11806 ir ISO 22868, [dB(A)]	
Su originaliu žolės pjovimo peiliu	94
Su originalia žoliapjovės galvute	95
Vibracijos lygiai (žr. 3 pastabą)	
Ekvivalentiški rankenų vibracijos lygiai (a _{nv,eq}), išmatuoti pagal EN ISO 11806 ir ISO 22867 (m/s ²)	
Su originaliu kairiuoju / dešiniuoju žolės pjovimo peiliu	4,51 / 4,52
Su originalia kairiąja / dešiniąja žoliapjovės galvute	5,83 / 4,81























1 pastaba. Triukšmas, skleidžiamas į aplinką, išmatuotas kaip garso galia (L_{WA}) pagal EB direktyvą 2000/14/EB. Pateiktas įrenginio garso stiprumo lygis buvo išmatuotas naudojant didžiausią garsą sukeltantį originalų pjovimo įtaisą. Skirtumas tarp garantuojamosios ir matuojamosios garso galios yra tas, kad pagal Direktyvą 2000/14/EB garantuojamoji garso galia apima ir matavimo rezultatų sklaidą bei nukrypimus tarp skirtingų to paties modelio įrenginių.

2 pastaba. Pateiktuose duomenyse apie ekvivalentinį įrenginio garso slėgio lygį yra 1 dB (A) tipiška statistinė sklaida (standartinis nuokrypis).

3 pastaba. Pateiktas ekvivalentinės vibracijos lygis yra su 1 m/s² tipiška statistine sklaida (standartiniu nuokrypiu).

B33 B	<ul style="list-style-type: none"> • Centrinė peilių / pjovimo dantukų kiaurymė, Ø 25,4 mm • Įsriegta geležtės ašis M10 	
Patvirtinti priedai	Tipas	Pjovimo įtaiso apsauginis skydas, dalies Nr.
Žoliapjovės galvutė	501424312 (2,5 mm lynas)	501424310
Metalinis žolės pjovimo peilis	501424311 (1,4 x 225 x 25,4 trijų peilių)	501424310

RAZLAGA SIMBOLOV

<p>Delo z napajalnikom je lahko nevarno! Če z njim ne ravnate skrbno ali pravilno, lahko povzročite resno poškodbo.</p>		<p>Raven hrupa A na 7,5 metrih (25 čevljev) v skladu z avstralsko direktivo NSW "Zaščita okolja pri delu (nadzor hrupa) iz 2008". Podatki so navedeni na nalepki.</p>	
<p>Pred začetkom uporabe napajalnika natančno preberite navodila za uporabo in se prepričajte, da ste jih razumeli.</p>		<p>Emisija hrupa v okolje v skladu z direktivo Evropske skupnosti. Podatek je naveden v poglavju TEHNIČNI PODATKI na nalepki.</p>	
<p>Vedno uporabljajte:</p> <ul style="list-style-type: none"> • zaščitno obutev z jekleno ojačitvijo za prste in protizdrsnim podplatom; • oprijeta oblačila, trpežne dolge hlače in dolge rokave; • ojačane protizdrsne zaščitne rokavice; • zaščito oči, na primer zaščitna očala proti rosenju in s prepračevanjem ali vizir za obraz; • odobreno zaščitno čelado; • zaščito za sluh (ušesne čepe ali glušnike). 	    	<p>Izdelek je v skladu z veljavnimi direktivami ES.</p>	
<p></p>		<p>Ta izdelek je v skladu z veljavnimi direktivami EAC.</p>	
<p></p>		<p>Ta izdelek je v skladu z avstralskimi predpisi o elektromagnetni združljivosti (EMC).</p>	
<p></p>		<p>Uporabljajte neosvinčeni bencin in olje za dvotaktni motorje, zmešana v razmerju 2 % (50 : 1).</p>	
<p>Osebe z dolgimi lasmi si morajo (zaradi lastne varnosti) te speti.</p>		<p>! OPOZORILO: Brez predhodnega dovoljenja proizvajalca ne smete nikoli spreminjati prvotne izvedbe enote. Vedno uporabljajte izključno originalne dele. Spremembe brez pooblastila in/ali neoriginalni deli lahko povzročijo resne poškodbe ali smrt uporabnika in drugih.</p>	
<p>Uporabnik enote mora med delom poskrbeti, da v krogu na razdalji vsaj 15 metrov (50 čevljev) ni nobenih ljudi ali živali.</p>		<p>! OPOZORILO: Gozdarski obrezovalnik, motorna kosa in trimer so lahko ob napačni uporabi zelo nevarno orodje, ki povzroči resne poškodbe ali smrt uporabnika ali tretjih oseb. Zato je zelo pomembno, da natančno preberete in razumete navodila za uporabo.</p>	
<p>Pazite na leteče in odbite predmete.</p>		<p>! OPOZORILO: Dolgotrajna izpostavljenost hrupu lahko povzroči trajne okvare sluha. Zato vedno nosite odobreno zaščitno opremo za ušesa.</p>	
<p>Največja frekvenca vrtenja vretena, vrt/min.</p>		<p>Natančno preberite navodila za uporabo.</p>	
<p>Enote z rezili lahko močno odbije na stran, ko pride rezilo v stik s fiksnim predmetom (nevaren izmet materiala).</p> <p>Rezilo lahko odreže roko ali nogo. Ljudje in živali naj bodo vsaj 15 metrov (50 čevljev) stran od enote.</p>		<p>! OPOZORILO: Dolgotrajna izpostavljenost hrupu lahko povzroči trajne okvare sluha. Zato vedno nosite odobreno zaščitno opremo za ušesa.</p>	
<p>Puščice, ki kažejo meje za namestitev ročaja.</p>			

KAJ JE KAJ?

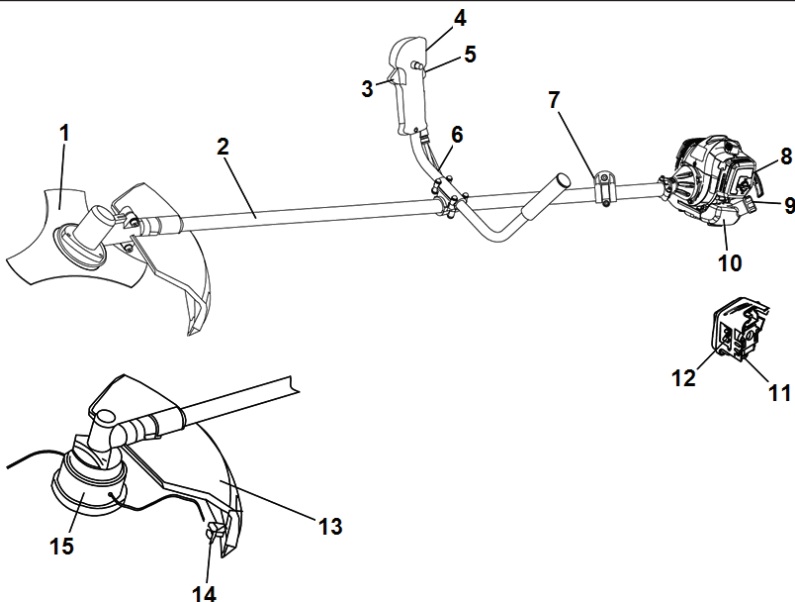

- | | | |
|-------------------------|------------------------------------|-----------------------------------|
| 1. Nož za travo | 6. Ročaj | 11. Črpalka goriva |
| 2. Sklop pogonske gredi | 7. Sponka oprtnika | 12. Ročica čoka |
| 3. Uravnavanje plina | 8. Pokrov zračnega filtra | 13. Varovalo rezalnega priključka |
| 4. Stikalo START/STOP | 9. Pokrovček rezervoarja za gorivo | 14. Rezilo |
| 5. Zapora gumba za plin | 10. Rezervoar za gorivo | 15. Kosilna glava |

SPLOŠNA NAVODILA ZA VARNOST

OPOZORILO

- Gozdarski obrezovalnik, motorna kosa in trimer so lahko ob napačni uporabi zelo nevarno orodje, ki povzroči resne poškodbe ali smrt uporabnika ali tretjih oseb. Zato je zelo pomembno, da natančno preberete in razumete navodila za uporabo.
- Stroj je zasnovan le za obrezovanje in odstranjevanje trave in/ali čiščenje gozdov.
- Edini priključki, ki jih lahko uporabljate s to enoto motorja, so rezalni priključki, ki jih priporočamo v poglavju s tehničnimi podatki.
- Stroja ne uporabljajte, če ste utrujeni, če ste pod vplivom alkohola ali če jemljete zdravila, ki vplivajo na vid, presojo ali koordinacijo.
- Stroja nikoli ne uporabljajte v izrednih vremenskih pogojih, kot so izredno mrzli, izredno vroči in/ali vlažni pogoji.
- Nosite osebno zaščitno opremo. Glejte navodila v poglavju z naslovom Osebna zaščitna oprema.
- Nikoli ne uporabljajte stroja, katerega prvotne specifikacije so bile na kakršen koli način spremenjene.
- Ne uporabljajte pokvarjenega stroja. Sledite navodilom za pregled, vzdrževanje in servis v skladu z napotki v teh navodilih. Nekatere vrste vzdrževalnih del in popravil lahko opravi samo za to usposobljeno strokovno osebje. Glejte navodila v poglavju "Vzdrževanje".
- Pred zagonom morate namestiti vse pokrove in ščitnike. Prepričajte se, da pokrov svečke in kabel nista poškodovana. V nasprotnem primeru lahko doživite električni udar.
- Uporabnik stroja mora poskrbeti, da v območju 15 metrov (50 čevljev) od delovnega mesta ni ljudi ali živali. Če sočasno v območju dela več uporabnikov, mora biti varnostna razdalja med njimi vsaj 15 metrov (50 čevljev).
- Med obratovanjem ta naprava ustvarja elektromagnetno polje. Pod določenimi pogoji lahko to polje moti delovanje aktivnih in pasivnih medicinskih vsadkov. Da bi zmanjšali nevarnost resne ali smrtne poškodbe, priporočamo, da se osebe z medicinskimi vsadki pred uporabo stroja posvetujejo s svojim zdravnikom in proizvajalcem vsadka.
- Če uporabljate nepravilni rezalni priključek ali nepravilno nameščeni ščitnik, se lahko nevarnost nesreč poveča.

- Nikoli ne dovolite otrokom, da uporabljajo napravo ali da so v njeni bližini. Ker je naprava opremljena z vzmetnim stikalom START/STOP, jo lahko že z majhno hitrostjo in silo vključite, kar pomeni, da lahko tudi majhni otroci v določenih okoliščinah zaženejo napravo. To lahko pomeni tveganje resne osebnosti poškodbe. Zato odstranite pokrov svečke, ko naprave ne morete natančno nadzorovati.

Osebna zaščitna oprema

- Pri vsaki uporabi orodja obvezno uporabljajte ustrezno osebno zaščitno opremo. Osebna zaščitna oprema ne izključuje nevarnosti poškodb, vendar v primeru nesreče omili posledice. Pri izbiri zaščitne opreme se posvetujte z vašim trgovcem.
- Kadar uporabljate zaščito za sluh, bodite pozorni na opozorilne signale oz. klice. Zaščito za sluh odstranite takoj, ko se motor zaustavi.
- Če so veje, ki jih želite obrezati višje od 2 metrov (6 čevljev) nosite čelado.



- Uporabljajte zaščito za sluh, ki primerno zniža stopnjo hrupa.



- Uporabljajte vedno odobrena zaščitna očala. Tudi če uporabljate vizir, morate vedno uporabljati tudi atestirana zaščitna očala. Certificirana zaščitna očala morajo biti v Evropi skladna s standardom EN 166, v ZDA s standardom ANSI Z87, v Kanadi pa s standardom CSA Z94.
- Po potrebi uporabljajte zaščitne rokavice, na primer pri dotikanju ostrih delov ali predmetov.
- Nosite škornje, ki ne drsijo in so stabilni.



- Nosite oblačila iz trpežnih materialov.
- Ne uporabljajte ohlapnih oblačil, ki se lahko zataknejo za grmičevje ali veje.
- Vedno delajte v trpežnih dolgih hlačah.
- Ne nosite nakita, kratkih hlač in sandalov in ne hodite bos.
- Lasje zaradi varnosti ne smejo segati prek ramen.
- Komplet prve pomoči naj bo na voljo.

Varnostne funkcije

Ta razdelek opisuje varnostno opremo enote, njen namen ter kako je stroj treba pregledovati in vzdrževati, da bo deloval pravilno. Za določanje mest te opreme na vaši enoti glejte razdelek "Kaj je kaj".

Če enota ni pravilno vzdrževana in servisirana in/ali popravila niso strokovno izvedena, se lahko skrajša njena življenjska doba, poveča pa se tudi nevarnost nesreč. Dodatne informacije lahko dobite v najbližji servisni delavnici.

POMEMBNO: Za vsa servisna dela in popravila na enoti je treba opraviti posebno usposabljanje. To še posebej velja za varnostno opremo enote. Če pri spodaj opisanem pregledu ugotovite, da kateri koli del enote ne deluje tako, kot je opisano spodaj, se nemudoma obrnite na pooblaščen servisno delavnico. Pri nakupu vseh naših izdelkov vam jamčimo dostop do strokovnih popravil in servisa. Če enote niste kupili v kateri od naših pooblaščenih servisnih prodajalnih, prodajalca vprašajte o najbližji pooblaščen servisni delavnici.

⚠ OPOZORILO: Enote ne uporabljajte s poškodovano varnostno opremo.

Upoštevajte navodila za nadzor, vzdrževanje in servis, opisana v tem razdelku. Če enota ob pregledu ne izpolnjuje vseh opisanih pogojev, ga nemudoma prepustite pooblaščenim servisnim delavnicam v popravilo.

■ Zapora gumba za plin

Zapora plina je zasnovana tako, da preprečuje neželeno uporabo ročice plina. Ko pritisnete zaporo (ko npr. primete ročaj), se sprostijo ročica plina. Ko sprostite ročaj, se ročica in zapora plina pomakneta nazaj v svoja prvotna položaja.

Prepričajte se, da je ročica plina zaklenjena, ko je zapora plina sproščena.

Pritisnite zaporo plina in se prepričajte, da se vrne v prvotni položaj, ko jo sprostite.

Preverite, ali se ročica plina in zapora plina premikata neovirano in ali njuni povratni vzmeti delujeta pravilno.

Ko stroj uporabljate pri polnem plinu, spustite ročico plina in se prepričajte, da se rezalni priključek ustavi in obmiruje. Če se rezalni priključek vrti, ko je ročica plina v položaju prostega tega, je treba preveriti nastavitve uplinjača v prostem teku.

■ Stikalo START/STOP

Prepričajte se, da se motor zaustavi, ko stikalo START/STOP premaknete v položaj "STOP".

■ Varovalo rezalnega priključka

Ta ščitnik preprečuje metanje nepritrjenih predmetov proti uporabniku. Istočasno ščitnik preprečuje, da bi se uporabnik nenamerno dotaknil rezil.

Prepričajte se, da ščitnik ni poškodovan in da nima razpok. Ščitnik zamenjajte, če je bil izpostavljen udarcem ali če ima razpoke.

Vedno uporabljajte ščitnik, priporočen za uporabljen rezalni priključek. Glejte razdelek "Tehnični podatki".

⚠ OPOZORILO: Ne uporabljajte rezalnih priključkov, če pred tem niste namestili odobrenega ščitnika. Glejte razdelek "Tehnični podatki". Če uporabite pokvarjen ali napačen ščitnik, lahko povzročite resne telesne poškodbe.

Zaradi nepravilno navite rezalne nitke ali nepravilnega rezalnega priključka se povečajo tresljaji.

⚠ OPOZORILO: Pri ljudeh, ki imajo težave s krvnim obtokom, lahko pretirana izpostavljenost tresljajem povzroči poškodbe ožilja ali živčevja. Če opazite znamenja pretirane izpostavljenosti tresljajem, se posvetujte z zdravnikom. Ti simptomi zajemajo otrplost, izgubo občutenja, ščemenje, zbadanje, bolečino, zmanjšano moč in spremembe barve ali stanja kože. Običajno se pojavijo v prstih, na rokah ali na zapestjih. Nevarnost sprememb je večja ob delu pri nizkih temperaturah.

■ Mehanizem za hitro sprostitvev oprtnika

Na sprednjem delu je za nujne primere nameščen lahko dostopen mehanizem za hitro sprostitvev oprtnika, s katerim se lahko osvobodite enote in oprtnika.

Glejte navodila v poglavju "Prilagajanje oprtnika".

Preverite, ali so jermeni oprtnika pravilno nameščeni. Ko prilagodite oprtnik in enoto, preverite, ali mehanizem za hitro sprostitvev oprtnika deluje pravilno.

■ Dušilec

Dušilec je zasnovan tako, da znižuje nivo hrupa in usmerja izpušne pline stran od uporabnika.

POZOR: Dušilec je nameščen skupaj s katalizatorjem, zasnovanim tako, da zmanjšuje količino izpušnih plinov.

V nekaterih regijah mora biti dušilec opremljen z lovilcem isker. Preverite, ali je vaša enota opremljena s takšnim lovilcem.

Pri dušilih je zelo pomembno, da upoštevate navodila za pregled, vzdrževanje in servis enote. Ne uporabljajte stroja s poškodovanim dušilecem.

Redno preverjajte, ali je dušilec čvrsto pritrjen na enoto.

! OPOZORILO: Dušilec, opremljen s katalizatorjem, je med uporabo in po njej zelo vroč. To velja tudi, kadar je motor v prostem teku. Ob stiku se lahko opečete. Upoštevajte tudi varnost požara.

! OPOZORILO: Notranjost dušilca vsebuje snovi, ki so lahko rakotvorne. Če je dušilec poškodovan, se izogibajte stiku z njegovimi deli.

! OPOZORILO: Izpušni plini motorja vsebujejo ogljikov monoksid, ki lahko povzroči zastrupitev. Enote ne zaganjajte v notranjih prostorih ali kjer koli, kjer je prezračevanje slabo.

! OPOZORILO: Izpušni plini iz motorja so vroči in lahko vsebujejo iskre, ki lahko povzročijo požar. Enote nikoli ne zaganjajte v zaprtih prostorih ali v bližini vnetljivih snovi.

■ Pritrdilna matica

S pritrdilno matico so pritrjene nekatere vrste rezalnih priključkov.

Pri nameščanju matico privijte v smeri, nasprotni vrtenju rezalnega priključka. Pri odstranjevanju rezalnih priključkov zrahljate matico v smeri vrtenja. (Matica ima levi navoj.) Matico privijte z inbus ključem.

Pri odvijanju ali zategovanju matice rezila obstaja nevarnost poškodb, ki jih povzročijo zobje rezila. Pri tem opravlju morate biti vedno prepričani, da ščitnik rezalnega priključka varuje vašo roko. Obvezno uporabljajte ključ z dovolj dolgim nastavkom.

Najlonska plast znotraj pritrdilne matice ne sme biti tako obrabljena, da je ne bi mogli zavrteti ročno. Plast mora zdržati vsaj 1,5 Nm (1,1 ft lb) navora. Matico je treba zamenjati, ko je bila nameščena približno desetkrat.

Rezalna oprema

Ta razdelek opisuje, kako izbrati in vzdrževati rezalno opremo, da:

- zmanjšate tveganje za nevaren izmet materiala,
- omogočite najboljše rezanje,
- podaljšate življenjsko dobo rezalne opreme.

POMEMBNO:

- Uporabljajte samo rezalne priključke s ščitniki, ki jih priporočamo. Glejte razdelek "Tehnični podatki".
- Za preverjanje pravilnega načina navijanja rezalne nitke in pravilnega premera rezalne nitke si oglejte navodila za rezalni priključek.
- Zobe rezila pravilno nabrusite. Upoštevajte naša priporočila. Oglejte si tudi navodila na embalaži rezila.
- Poskrbite, da bo nastavitev rezila vedno pravilna. Upoštevajte navodila in uporabljajte pravilno šablono za brušenje.

! OPOZORILO: Pred začetkom kakršnih koli del na rezalnem priključki zaustavite motor. Prepričajte se, da se je rezalni priključek popolnoma zaustavil. Odklopite kabel z vžigalne svečke.

! OPOZORILO: Z nepravilnim rezalnim priključkom ali nepravilno brušenim rezilom se poveča nevarnost povratnega udarca.

■ Noži za travo in kosilne glave

Noži in rezalniki za travo so namenjeni za košenje neurejene trave.



Za obrezovanje trave je namenjena kosilna glava.

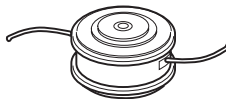

■ Splošna pravila

Uporabljajte samo rezalne priključke s ščitniki, ki jih priporočamo. Glejte razdelek "Tehnični podatki".

Zobe rezila pravilno nabrusite. Upoštevajte navodila in uporabljajte pravilno šablono za brušenje. Zaradi nepravilno nabrušenega ali poškodovanega rezila se poveča nevarnost nesreč.

Preverite, ali je rezalni priključek poškodovan oziroma razpokan. Poškodovan rezalni priključek je vedno treba zamenjati.

■ Brušenje rezil in nožev za travo

Pravilna navodila za brušenje poiščite v paketu rezalnega priključka. Nože in rezila brusite s plosko pilo z enim rezom.

Vse robove nabrusite enakomerno, da ohranite ravnovesje noža.

⚠ OPOZORILO: Nož, ki je ukrivljen, zasukan, razpokan, zlomljen ali kakor koli drugače poškodovan, vedno zavržite. Zasukanega noža nikoli ne skušajte ravnati in s tem doseči, da bi bil ponovno uporaben. Uporabljajte le originalne nože navedene vrste.

■ Kosilna glava

POMEMBNO: Vedno poskrbite, da bo nitka trimerja prilegajoče in enakomerno navita okrog bobna, sicer lahko enota začne proizvajati tresljaje, ki so lahko škodljivi.

Uporabljajte samo navedene rezalne priključke. Glejte razdelek "Tehnični podatki".

Manjše enote na splošno potrebujejo manjše kosilne glave in obratno. Tako je zato, ker mora motor pri čiščenju s kosilno glavo izvreči rezalno nitko iz glave trimerja radialno in premagati upor trave, ki jo odstranjujete.

Pomembna je tudi dolžina rezalne nitke. Daljša rezalna nitka zahteva večjo moč motorja kot krajša nitka z enakim premerom.

Prepričajte se, da je rezalnik na ščitniku trimerja brezhiben. Uporablja se za rezanje rezalne nitke na pravilno dolžino.

Če želite podaljšati življenjsko dobo rezalne nitke, jo lahko za par dni namočite v vodo. Nitka bo trdnjša in njena življenjska doba daljša.

SESTAVLJANJE

OPOMBA: Poskrbite, da je naprava pravilno sestavljena, kot je to prikazano v tem priročniku.

Nameščanje ročaja

1. Ročaj premaknite v skladu s sliko. Namestite montažne sestavne dele, kot je prikazano.

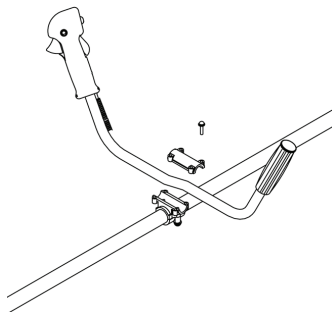

2. Namestite oprtnik in enoto obesite z nosilca oprtnika.
3. Opravite zadnjo nastavitve tako, da bo enota, ki visi z oprtnika, v primernem delovnem položaju.
4. Čvrsto namestite vse pritrditve.



■ Montaža ščitnika

Ščitnik s tremi vijaki namestite na ohišje menjalnika, kot je prikazano. Zagotovite, da je odprtina (A) na strani ščitnika poravnana z režo (B) v prirobnici na ohišju menjalnika.

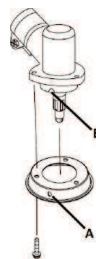

■ Namestitev rezilne opreme

⚠ OPOZORILO: Ko nameščate rezalni priključek, je izjemno pomembno, da se dvignjeni del na pogonskem disku/oporni prirobnici pravilno zaskoči v središčno odprtino rezalnega priključka. Napačno vstavljen rezalni priključek lahko povzroči resno in/ali celo smrtno nevarno poškodbo.

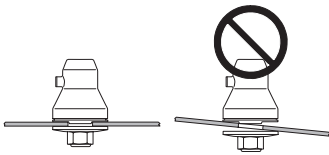

⚠ OPOZORILO: Ne uporabljajte rezalnih priključkov, če pred tem niste namestili odobrenega ščitnika. Glejte poglavje Tehnični podatki. Če uporabite pokvarjen ali napačen ščitnik, lahko povzročite resne telesne poškodbe.

■ Nameščanje ščitnika trimerja

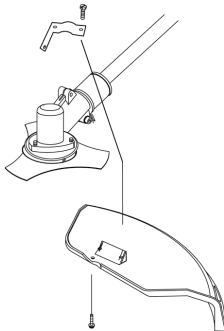

1. Varnostni pokrov namestite na gred s priloženim nosilcem za pokrov in vijaki.
2. Zategnite vijake.

■ Nameščanje kosilne glave

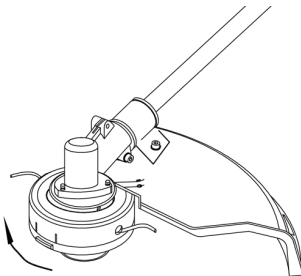

1. Poravnajte odprtino v vmesni plošči z odprtino v gredi in namestite blokado.
2. Privijte glavo rezila v gred (v smeri urinega kazalca) in jo zategnite.
3. Odstranite blokado.

■ Nameščanje noža za travo

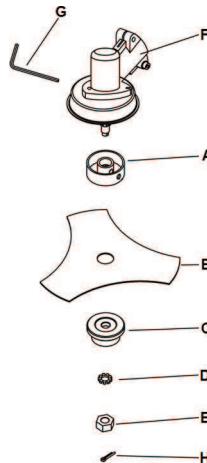

1. V prikazanem vrstnem redu namestite zgornje držalo (A), nož za travo (B), spodnje držalo (C) in podložko (D).
2. Namestite matico (E). Matico obračajte v nasprotni smeri vrtenja urinih kazalcev in jo ročno zategnite. Matica ima levi navoj.
3. Poravnajte odprtino ohišja menjalnika (F) in zgornjega držala ter vstavite ključ inbus (G).
4. Matico s ključem vrtite v nasprotni smeri vrtenja urinih kazalcev, dokler ni popolnoma privita. Pritrdilno matico zategnite z momentom zategnitve 35–50 Nm.
5. Namestite blokirni zatič (H).

Nastavitev oprtnika in motorne kose

⚠ OPOZORILO: Motorna kosa mora biti med uporabo vedno pravilno zataknjena za oprtnik. V nasprotnem primeru kosilnice ne boste mogli varno upravljati, zaradi česar lahko pride do resnih telesnih poškodb. Ne uporabljajte oprtnika, ki ima okvarjen mehanizem za hitro sprostitvev.

■ Lahko dostopna sponka

Na sprednji strani je lahko dostopna sponka za hitro sprostitvev. Uporabite v zaslikih primerih, ko morate na hitro ločiti oprtnik od enote.

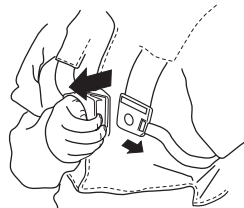

■ Porazdelitev bremena na ramenih

Z dobro prilagojenim oprtnikom in enoto je delo precej lažje. Oprtnik prilagodite najboljšemu položaju za delo. Stranska pasova napnite tako, da se teža enakomerno porazdeli na obe strani.



■ Uporaba vzmetnega obroča

Namestite oprtnik in ga pri uporabi rezil za travo zataknite za vzmetni obroč.

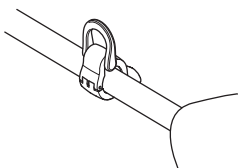

■ Pravilna višina

Obrezovanje vej

Enota mora biti med obrezovanjem vej obvezno vpeta v oprtnik tako, da je rezalna oprema rahlo nagnjena naprej glede na tla.

Višino nastavite z jermenom za nosilec oprtnika.

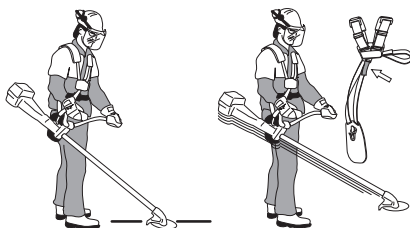

Košnja

Enota mora biti med košnjo obvezno vpeta v oprtnik tako, da je rezalna oprema vzporedna s tlemi.



■ Pravilno ravnesje

Obrezovanje vej

Stroj uravnajte tako, da vzmetni obroček premikate naprej ali nazaj. Stroj je pravilno uravnotežen, če v nosilcu oprtnika visi vodoravno. V tem primeru je ob sprostitvi ročaja nevarnost trka enote s kamenjem zmanjšana.

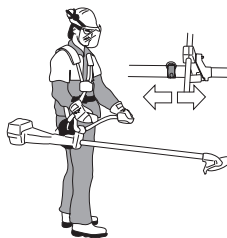

Košnja

Rezilo naj bo uravnoteženo na zeleni višini rezanja, blizu tal.



RAVNANJE Z GORIVOM

Varna uporaba goriva

Enote ne zaganjajte:

- Če je obilita z gorivom. Obrišite žago in počakajte, da ostanki goriva izhlapijo.
- Če ste sebe ali svoja oblačila polili z gorivom, se preoblecite. Umijte tiste telesne dele, ki so bili v stiku z gorivom. Uporabljajte milo in vodo.
- Če enota pušča gorivo. Redno preverjajte tesnost pokrova posode za gorivo in dovode goriva.

■ Prevoz in skladiščenje

- Enoto in gorivo skladiščite in prevažajte tako, da preprečite stik morebitnega iztekanja ali hlapov z iskrami ali neposrednimi plameni, ki bi prihajali iz električnih naprav, elektro motorjev, električnih relejev/stikal ali grelnikov tople vode.
- Pri skladiščenju in prevozu goriva vedno uporabljajte ustrezne, temu namenjene posode.
- Pri skladiščenju enote za daljše obdobje mora biti rezervoar za gorivo izprazen. Vprašajte na najbližji bencinski črpalki, kaj storiti z gorivom.
- Pred dolgotrajnim skladiščenjem poskrbite, da bo enota čista in da bo na njej opravljen popoln servis.
- Pri prevozu ali skladiščenju enote mora biti na rezalni priključek vedno nameščena transportna zaščita.
- Med prevozom naj bo enota pritrjena.

⚠ OPOZORILO: Bodite previdni, kadar rokujete z gorivom. Bodite pozorni na nevarnost požara, eksplozije in poškodb pri vdihavanju.

Gorivo

⚠ OPOZORILO: Gorivo in hlapi goriva so izredno vnetljivi in lahko povzročijo resne poškodbe v primeru vdihavanja ali stika s kožo. Pri rokovanju z gorivom bodite zato vedno zelo previdni in skrbite za dobro prezračevanje.

POZOR: Enota je opremljena z dvotaktnim motorjem. Vedno jo je treba zaganjati z mešanico bencina in olja za dvotaktne motorje. Pomembno je, da vedno natančno izmerite količino olja, saj le tako dobite pravilno mešanico. Pri mešanju majhnih količin goriva lahko že majhna netočnost bistveno vpliva na kvaliteto mešanice.

■ Bencin

POZOR: Vedno uporabite kakovostno mešanico bencina in olja – bencin mora biti najmanj 90-oktanski (RON). Če ima vaša enota katalizator (glej poglavje Tehnični podatki), morate za mešanico vedno uporabiti kakovosten neosvinčen bencin. Osvinčeni bencin uniči katalizator.



- Najnižje priporočljivo oktansko število je 90 (RON). Če motor poganja gorivo, ki ima manj kot 90 oktanov, lahko pride do tako imenovanega udarjanja. S tem se poveča temperatura motorja, ki lahko povzroči resne poškodbe motorja.
- Če stroj neprekinjeno deluje pri visokih obratih, je priporočljiva višja oktanska vrednost.
- Uporabiti je dovoljeno mešanico goriva z etanolom (E10 ali manj). Uporaba mešanic, ki imajo vsebnost etanola višjo od ravni E10, lahko ustvari delovne pogoje v katerih lahko pride do poškodb motorja.

■ Olje za dvotaktne motorje

- Za čim boljše rezultate in zmogljivost uporabljajte olje za dvotaktne motorje, ki je izdelano za zračno hlajene motorje.
- Ne uporabljajte olja za dvotaktne motorje za vodno hlajene motorje, znanega tudi kot zunajkrmno olje (TCW).
- Ne uporabljajte olja za štiritaktne motorje.
- Slaba kakovost in/ali prevelika količina olja v gorivu lahko ogrozi delovanje in skrajša življenjsko dobo katalizatorjev.
- Razmerje mešanice je 50 : 1 (2 %).

Bencin (L)	Olje za dvotaktne motorje (L)
5	0,125
10	0,25
15	0,375
20	0,5

Mešanje

- Bencin in olje vedno mešajte čisti v posodi, namenjeni posebej za gorivo.
- Vedno najprej zlijte polovico bencina, ki ga želite uporabiti. Nato dodajte celotno količino olja. Dobro premešajte (s tresenjem). Dodajte preostalo količino bencina.
- Preden napolnite rezervoar za gorivo na enoti, mešanico goriva dobro premešajte (pretresite).

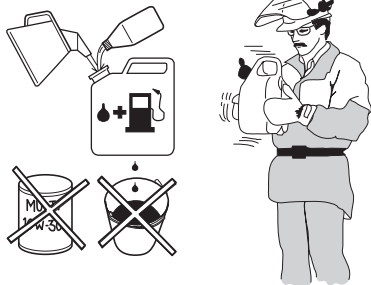

- Nikoli naenkrat ne zmešajte količine goriva, ki presega enomesečno porabo.
- Če enote nekaj časa ne boste uporabljali, morate rezervoar za gorivo izprazniti in očistiti.

⚠ OPOZORILO: Dušilec katalizatorja je med uporabo in po njej zelo vroč. To velja tudi med prostim tekom. Zavedajte se nevarnosti požara, še posebno, če delate v bližini lahko vnetljivih materialov in/ali hlapov.

Dolivanje goriva

⚠ OPOZORILO: Naslednji varnostni ukrepi zmanjšujejo nevarnosti požara:

- Goriva ne mešajte in dolivajte v zaprtem prostoru ali v bližini isker ali plamena.
- V bližini goriva ne kadite in ne postavljajte vročih predmetov.
- Pred ponovnih polnjenjem z gorivom motor vedno ugasnite.
- Pred ponovnim polnjenjem z gorivom motor vedno zaustavite in pustite, da se ohladi.
- Pri ponovnem dolivanju goriva pokrov odpirajte počasi za počasno sproščanje morebitnega odvečnega tlaka.
- Po ponovnem polnjenju z gorivom previdno privijte pokrov za gorivo.
- Pred zagonom enoto vedno prestavite s kraja, na katerem ste dolivali gorivo, in stran od polnilne naprave.

Če je na njem polito gorivo. Obrišite žago in počakajte, da ostanki goriva izhlapijo.

Očistite področje okrog pokrova za gorivo. Umazanija v posodi za gorivo povzroča motnje v delovanju.

Pred polnjenjem rezervoarja z gorivom pretresite posodo in tako poskrbite, da bo gorivo dobro zmešano.

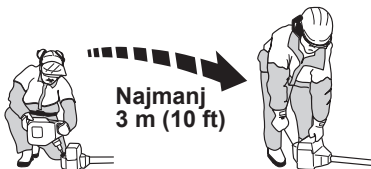

ZAGON IN ZAUSTAVITEV

Pregled pred vžigom

- Preverite nož in se prepričajte, da na dnu zob ali ob središčni odprtini ni razpok. Najpogostejši vzrok za nastanek razpok je pojav ostrih robov na korenih zob, ki so posledica piljenja ali uporaba slabo brušenega rezila. Če odkrijete razpoke, rezilo zavržite.



- Prepričajte se, da oporna prirobnica ni razpokana zaradi izrabljenosti materiala ali zaradi prevelike napetosti. Oporno prirobnico z razpokami zavržite.

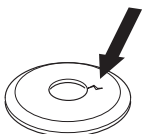

- Prepričajte se, da pritrilna matica ni izgubila sposobnosti zadrževanja. Matica mora biti zategnjena z najmanj 1,5 Nm. Pritrtilno matico zategnite z momentom zategnitve 35–50 Nm.



- Ščitnik rezila ne sme biti poškodovan ali počen. Menjajte ščitnik rezila, ki je bil izpostavljen udarcem in ki ima razpoke.

Preverite, ali sta kosilna glava in ščitnik trimerja nepoškodovana in brez razpok. Menjajte kosilno glavo in ščitnik trimerja, če sta bila izpostavljena udarcem ali če imata razpoke.

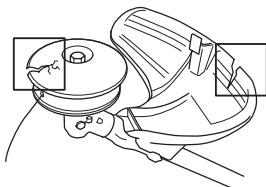

- Enote nikoli ne uporabljajte brez ščitnika ali z okvarjenim ščitnikom.
- Pred zagonom enote morajo biti vsi pokrovi ustrezno nameščeni in nepoškodovani.

Zagon in ustavitev

- ! OPOZORILO:** Pred zagonom enote morajo biti nameščeni celotna sklopka, pokrov sklopke in gred, sicer bi se deli lahko zrahljali in povzročili osebne poškodbe.
- Pred zagonom enoto vedno premaknite stran od območja ponovnega polnjenja. Enoto postavite na ravno podlago. Poskrbite, da rezalni priključek ni v stiku s kakšnim drugim predmetom.
- Poskrbite, da v delovnem območju ne bo nepooblaščenih oseb, sicer obstaja nevarnost resnih telesnih poškodb. Varnostna razdalja je 15 metrov (50 čevljev).

■ Hladen motor

1. Stikalo START/STOP (A) premaknete v položaj "START".
2. Desetkrat pritisnite na črpalko goriva. Črpalke goriva ni treba popolnoma napolniti z gorivom.
3. Ročico čoka premaknite v položaj odprtega čoka.
4. Stisnite zaporo gumba za plin (B) in ročico plina (C) in nato sprostite.
5. Z levo roko pritisnite ohišje enote ob tla (**POZOR:** tega ne počnete z ного.) Primitite zaganjalno ročico, počasi povlecite zaganjalno vrvico z desno roko, dokler ne začutite odpora (zaganjač začne prijemat). Zaganjalne vrvice ne navijajte okoli zapestja.
6. Hitro in močno potegnite zaganjalno ročico, dokler se motor ne skuša zagnati.
7. Ročico čoka premaknite v odprti (spodnji) položaj.
8. Skozi vse preostale korake do konca stiskajte zaporo gumba za plin (B) in ročico plina (C).
9. Hitro in močno potegnite zaganjalno ročico, dokler se motor ne zažene.

OPOMBA! Zaganjalne vrvice nikoli ne izvlecite do konca; ko je popolnoma iztegnjena, ročice zaganjalnika ne pustite. Takšno ravnanje lahko poškoduje enoto.

! OPOZORILO: Ob zagonu motorja se takoj začne vrteti rezalni priključek.

10. Ko se motor zažene, počakajte 60 sekund, da se ogreje.

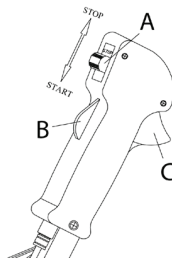

■ Ogret motor

1. Stikalo START/STOP (A) premaknete v položaj "START".
2. Desetkrat pritisnite na črpalko goriva. Črpalke goriva ni treba popolnoma napolniti z gorivom.
3. Ročico čoka premaknite v odprti (spodnji) položaj.
4. Hitro in močno potegnite zaganjalno ročico, dokler se motor ne zažene.

■ Zaustavljanje

Motor izklopite tako, da premaknete stikalo START/STOP (A) v položaj "STOP".

POZOR: Da preprečite nenamerni zagon, morate pri montaži, preverjanju in/ali vzdrževanju pokrov svečke odstraniti iz svečke.

TEHNIKE DELOVANJA

POMEMBNO:

V tem poglavju so navedena osnovna varnostna navodila za delo s trimerji. V primeru dvoma, ali je nadaljnja uporaba še primerna, se posvetujte s strokovnjakom. Obrnite se na svojega serviserja.

Izogibajte se situacijam, ki se vam zdijo prezahtevne.

Pred uporabo morate poznati razliko med gozdarskim obrezovanjem ter odstranjevanjem in obrezovanjem trave.

Osnovni varnostni predpisi

- Ozrite se okrog sebe:
 - S tem poskrbite, da ljudje, živali ali predmeti ne morejo vplivati na vaš nadzor nad enoto.
 - S tem poskrbite tudi, da ljudje, živali itd. ne pridejo v stik z rezalnim priključkom ali prostimi predmeti, ki jih odmetava rezalni priključek.

POZOR: Nikoli ne uporabljajte enote, če v primeru nesreče ne morete priklicati pomoči.

- Enote ne uporabljajte v slabem vremenu, kot je gosta megla, močno deževje in močan veter, izjemen mraz ipd. Delo v slabem vremenu izčrpa in pogosto prispeva k tveganju, npr. pri zaledenelih tleh, nepredvidljivi smeri podiranja itd.
- Priprčajte se, da se lahko varno gibljete in stojite. Če se morate nepričakovano premakniti, preverite okolico za morebitne ovire (korenine, kamenje, veje, järke, itd.). Pri delu na nagnjenih tleh bodite še posebej previdni.



- Pred premikom na drugo področje, izklopite stroj. Pred prenosom opreme na kakršni koli razdalji namestite transportno zaščito.
- Enote nikoli ne odložite na tla, medtem ko motor teče ali ko se rezalni priključek vrti.

Osnove čiščenja

- Vedno uporabljajte pravilno opremo.
- Poskrbite, da bo oprema pravilno nastavljena.
- Upoštevajte varnostna navodila.
- Skrbno načrtujte svoje delo.
- Ob začetku rezanja z nožem vedno uporabljajte polni plin.
- Vedno uporabljajte ostre nože.
- Izogibajte se kamenju.
- Po vsakem delu vedno upočasnite motor tako, da bo v prostem teku. Če motor dalj časa deluje pri najvišjih obratih brez obremenitve, se lahko resno poškoduje.

⚠ OPOZORILO: Uporabnik enote ali tretja oseba ne smeta nikoli poskušati odstraniti razrezan material, če je motor v pogonu ali se rezalna oprema vrti. Takšno ravnanje lahko povzroči resne poškodbe. Pred odstranjevanjem materiala, ki se je navil okrog gredi noža, zaustavite motor in rezalno opremo, saj v nasprotnem primeru lahko pride do poškodb. Med uporabo in nekaj časa po njej je kotna prestava vroča. Počakajte, da se ohladi. Če se je dotaknete, se lahko opečete.

⚠ OPOZORILO: Pozor pred izmetom predmetov. Uporabljajte vedno odobrena zaščitna očala. Ne nagibajte se čez ščitnik rezalnega priključka. Kamenje, odpadke ipd. lahko stroj vrže v oči, to pa lahko povzroči slepoto ali resne poškodbe. Nepooblaščen osebe naj se vam ne približujejo. Otroci, živali, opazovalci in pomočniki morajo ostati izven varnostnega območja, ki meri 15 metrov (50 čevljev). Če se kdo približa, enoto takoj ustavite. Z enoto nikoli ne zamahnite, ne da bi prej preverili prostor za vašim hrbtom in se tako prepricali, da v varnostnem območju ni nikogar.

⚠ OPOZORILO: Občasno se med rezalni priključek in ščitnik zataknejo veje ali trava. Vedno ugasnite motor, preden začnete s čiščenjem.

Odstranjevanje trave z nožem za travo

- Nožev in rezil za travo ne smete uporabljati za olesenela stebela.
- Nož za travo se uporablja za vse vrste visoke ali goste trave.
- Trava obrežuje s stranskimi zamahi, pri čemer je zamah z desne na levo zamah za obrezovanje, zamah z leve na desno pa zamah za vrnitev v prvotni položaj. Travo naj obrežuje leva stran rezila (položaj ure med 8:00 in 12:00).

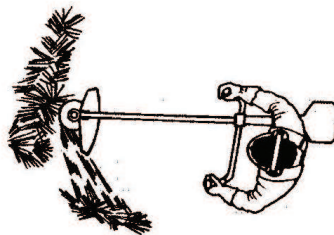

- Če je nož pri obrezovanju trave nagnjen na levo, se bo trava zbirala v liniji, zato jo bo lažje zbrati na kup, na primer z grabljami.
- Poskusite delati v ritmu. Stojte stabilno, pri tem imejte noge nekoliko narazen. Po zamahu za vrnitev v prvotni položaj se pomaknite naprej in se spet postavite v stabilen položaj.
- Podporna skleda naj bo rahlo oprta na tla. Uporablja se za zaščito noža pred udarcem v tla.
- Z upoštevanjem spodnjih navodil zmanjšajte tveganje, da bi se material navil okrog noža:
 - Vedno delajte s polnim plinom.
 - Med zamahom za vrnitev v prvotni položaj se

izogibajte prej pokošnemu materialu.

- Pred začetkom zbiranja pokošnega materiala na kup zaustavite motor, odprite oprtnik in postavite enoto na tla.

Prizezovanje trave s kosilno glavo

■ Prizezovanje

- Kosilno glavo držite tik nad tlemi pod kotom. Delo opravlja konec kosilne nitke. Kosilna nitka naj dela z lastno hitrostjo. Nitke trimerja ne potiskajte na območje, ki ga je treba pokositi.

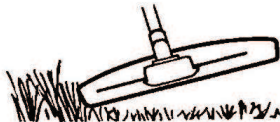

- Nitka trimerja zlahka odstranjuje travo in plevel ob stenah, ograjah, drevsinih in mejah. Vendar pa lahko tudi poškoduje občutljivo lubje na drevsinih in grmovju ter stebre ograje.
- Zmanjšajte tveganje, da bi poškodovali rastline, tako da nitko trimerja skrajšate na 10–12 cm (4,0–4,75 palca) ter znižate število vrtljajev motorja.
- Med prizezovanjem ne smete uporabljati polnega plina; tako bo življenjska doba nitke trimerja daljša, kosilna glava pa se bo manj obrabljala.

■ Čiščenje

- Način čiščenja odstrani vse neželeno rastlinje. Glavo trimerja držite pod kotom in le malo nad zemljo. Konec kosilne nitke naj udarja ob tla okrog dreves, stebrov, kipov in podobnega. **POMEMBNO:** S tem se zmanjša obraba kosilne nitke.

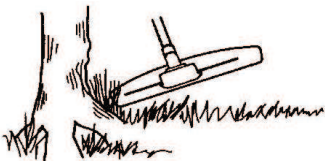

- Kosilna nitka se pri delu ob kamnih, opekah, betonu, kovinskih ograjah itd. v primerjavi z delom ob stiku z drevsini in lesenimi ograjami hitreje obrablja in jo je treba pogostejše pomakniti naprej.

■ Košenje

- Trimer je popolno orodje za košnjo trave, ki jo je z običajno vrtno kosilnico težko doseči. Pri košnji naj bo trimer vedno vzporeden s tlemi. Izogibajte se neposrednemu stiku kosilne glave s podlago, saj lahko na ta način poškodujete travo ali enoto.

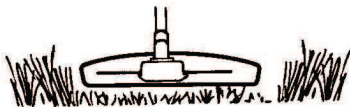

- Med običajno košnjo naj kosilna glava ne prihaja nenehno v stik s tlemi. Pri stalnem stiku glave trimerja z zemljo lahko pride do poškodb in nepotrebne izrabe glave.

■ Pometanje

- Učinek ventilatorja vrteče se nitke je mogoče uporabiti za hitro in enostavno čiščenje. Nitko trimerja držite vzporedno z območjem, ki ga je treba pomesti, in nad njim; enoto premikajte naprej in nazaj.

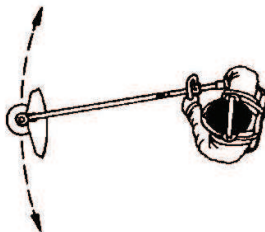

- Za najboljše rezultate pri košenju in pometanju morate uporabiti polni plin.

⚠ OPOZORILO: Uporabnik enote ali tretja oseba ne smeta nikoli poskušati odstraniti razrezanega materiala, če je motor v pogonu ali pa če se trimer vrti. Takšno ravnanje lahko povzroči resne poškodbe. Pred odstranjevanjem materiala, navitega okrog pogonske gredi, izklopote motor in kosilno glavo ter odklopote kabel s svečke, saj obstaja v nasprotnem primeru nevarnost poškodb. Med uporabo in nekaj časa po njej je kotna prestava vroča. Počakajte, da se ohladi. Če se je dotaknete, se lahko opečete.

⚠ OPOZORILO: Pozor pred izmetom predmetov. Vedno nosite zaščito za oči. Ne nagibajte se čez ščitnik rezalnega priključka. Kamenje, odpadke ipd. lahko stroj vrže v oči, to pa lahko povzroči slepoto ali resne poškodbe.

⚠ OPOZORILO: Nepooblaščen osebe naj se vam ne približujejo. Otroci, živali, opazovalci in pomočniki morajo ostati izven varnostnega območja, ki meri 15 metrov (50 čevljev). Če se kdo približa, enoto takoj ustavite.

VZDRŽEVANJE

Če enota ni pravilno vzdrževana in servis in/ali popravila niso strokovno izvedena, se lahko skrajša njena življenjska doba, poveča pa se tudi nevarnost nesreč. Če potrebujete več informacij, se obrnite na najbližjega pooblaščenega serviserja.

Varnost naprave/vzdrževanja

Pred vsakim vzdrževalnim posegom odvijte svečko.

Urnik vzdrževanja

V nadaljevanju je naveden seznam postopkov za vzdrževanje, ki jih je treba opraviti pri enoti. Večina točk je navedena v poglavju Vzdrževanje. Uporabnik sme sam izvajati le tista vzdrževalna in servisna dela, ki so navedena v teh navodilih za uporabo. Zahtevnejši posegi morajo biti opravljeni v pooblaščenih servisnih delavnicah. Vzdrževalna dela izvajajte pogosteje, če je okolje zelo prašno.

■ Tedensko:

- Očistite zunanost enote.
- Z varnostnega vidika se prepričajte, da zapora plina in plin delujeta pravilno.
- Preverite, ali stikalo START/STOP deluje pravilno.
- Prepričajte se, da se rezalni priključek ne vrti v prostem teku.
- Čiščenje zračnega filtra. Po potrebi jo zamenjajte.
- Prepričajte se, da ščitnik rezalnega priključka ni poškodovan in razpokan. Če je bil ščitnik rezalnega priključka izpostavljen udarcem ali je razpokan, ga zamenjajte.
- Prepričajte se, da kosilna glava ni poškodovana ali razpokana. Zamenjajte jo, če je potrebno.
- Prepričajte se, da je pritrilna matica rezalne opreme pravilno privita.
- Prepričajte se, da so matice in vijaki dobro priviti.
- Prepričajte se, da motor, rezervoar za gorivo in vodi za gorivo ne puščajo goriva.

■ Mesečno:

- Preverite zaganjalnik in zaganjalno vrstico.

■ Letno:

- Očistite zunanost vžigalne svečke. Odstranite jo in pregledajte razdaljo med elektrodama. Razdaljo nastavite na 0,6 mm (0,024 palca) ali pa zamenjajte svečko. Poskrbite, da ima svečka t.i. zaščito proti radijskim motnjam.
- Očistite zunanost uplinjača in prostor okrog njega.
- Prepričajte se, da je kotni prenos do treh četrtin napolnjen z mazivom. Specialno mazivo dodajte po potrebi.
- Preverite, ali je filter goriva onesažen ter ali ima cev goriva razpoke ali druge okvare. Po potrebi jo zamenjajte.
- Preverite vse kable in povezave.
- Preverite, ali so sklopka, vzmeti sklopke in boben sklopke obrabljeni. Po potrebi naj jih zamenjajo v pooblaščenih servisnih delavnicah.
- Zamenjajte svečko. Poskrbite, da ima svečka t.i. zaščito proti radijskim motnjam.
- Očistite ali zamenjajte lovilce isker, če je priložen.

Zračni filter

Odstranite pokrov zračnega filtra in vzemite filter ven. Operite ga v topli milnici. Dobro ga splaknite. Prepričajte se, da je filter suh, preden ga ponovno montirate.

Zračnega filtra, ki je bil dolgo v uporabi, ni mogoče popolnoma očistiti. Zaradi tega je potrebno filter redno nadomeščati z novim. Če je zračni filter poškodovan, ga nemudoma zamenjajte.

Svečka

Na stanje svečke vplivajo:

- napačna nastavitve uplinjalnika,
- nepravilna mešanica goriva (preveč olja ali nepravilna vrsta olja),
- umazan zračni filter.

Zaradi teh dejavnikov se na elektrodah svečke začnejo nabirati obloge, kar lahko oteži delovanje in zagon.

Če enota nima dovolj moči, če jo je težko zaganjati ali če pri hitrosti prostega teka slabo deluje, pred kakršnim koli drugim ukrepom vedno najprej preverite svečko.

Če je svečka umazana, jo očistite in preverite, če je razmak med elektrodama ustrezen.

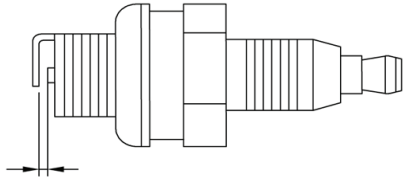

POZOR: Vedno uporabljajte navedeno vrsto svečke. Uporaba napačne svečke lahko uniči bat in valj.

Uplinjalnik

Osnovne nastavitve uplinjača so prilagojene med preizkušanjem v tovarni. Prilagoditev mora izvesti usposobljen serviser.

Dušilec

V nekaterih regijah so dušilci opremljeni s posebnim lovilcem isker. Če je vaša enota opremljena z lovilcem isker, ga mora pregledati in po potrebi očistiti serviser. Če je lovilce isker poškodovan, ga je treba zamenjati.

Če je lovilce pogosto zamašen, je to lahko znak, da je delovanje katalizatorja poslabšano. Obrnite se na svojega serviserja, da dušilec pregleda. Zamašena mrežica povzroča pregrevanje enote, kar vodi do poškodb valja in bata.

POZOR: Ne uporabljajte enote s poškodovanim ali slabo pritrjenim dušilcem. Poskrbite, da bodo vijaki dušilca dobro priviti.

Kotni prenos

Prepričajte se, da je kotni prenos do treh četrtin napolnjen z masljo za menjalnice. Masti v kotnem prenosu običajno ni treba menjati, razen v primeru popravil.

TEHNIČNI PODATKI

Motor	B33 B
Gibna prostornina valja (cm ³)	33
Vrtina valja (mm)	36
Globina (mm)	32
Hitrost prostega teka (vrt./min.)	2700–3300
Priporočena najv. hitrost prostega teka (vrt./min.)	10000
Hitrost pogonske gredi (vrt./min.)	7000
Najv. moč motorja, v skladu z ISO 7293 (kW)	0,9
Dušilnik z katalizatorjem	Da
Vžigalni sistem z regulacijo hitrosti	Da
Vžigalni sistem	
Svečka	RCJ6Y
Razmak med elektrodama (mm/palec)	0,65/0,025
Sistem za gorivo in mazanje	
Kapaciteta rezervoarja goriva (cm ³)	700
Masa	
Masa brez goriva, rezilnega priključka in ščitnika (kg)	7,0
Emisije hrupa (glejte opombo 1)	
Izmerjeni nivo jakosti zvoka [dB (A)]	114
Zagotovljen nivo jakosti zvoka [L _{WA} dB (A)]	117
Ravni hrupa (glejte opombo 2)	
Ekvivalentna raven zvočnega tlaka pri uporabnikovem ušesu, izmerjena v skladu s standardoma EN/ISO 11806 in ISO 22868 [dB (A)]	
Opremljeno z nožem za travo (originalnim)	94
Opremljeno s kosilno glavo (originalnim)	95
Ravni vibracij (glejte opombo 3)	
Ekvivalentne ravni vibracij (a _v) na ročaju, izmerjene v skladu s standardoma EN 11806 in ISO 22867 (m/s ²).	
Opremljeno z nožem za travo (originalnim), levo/desno	4,51/4,52
Opremljeno s kosilno glavo (originalno), levo/desno	5,83/4,81

















Opomba 1: Emisije hrupa v okolju, merjene kot moč zvoka (L_{WA}), v skladu z direktivo ES 2000/14/ES. Navedena raven zvočne moči naprave je bila izmerjena z originalnim rezalnim priključkom, ki dosega najvišjo raven. Razlika med zajamčeno in izmerjeno ravno zvočno moči je v tem, da zajamčena raven zvočne moči, v skladu z direktivo 2000/14/ES, vključuje tudi razpršitev izmerjenih vrednosti in razlike med različnimi napravami istega modela.

Opomba 2: Podatki za ekvivalentno stopnjo zvočnega tlaka za napravo imajo tipično statistično razpršitev (standardni odklon) v vrednosti 1 dB (A).

Opomba 3: Zabeleženi podatki za ekvivalentno raven vibracij imajo tipično statistično razpršitev (standardni odklon 1 m/s²).

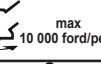
B33 B	<ul style="list-style-type: none"> Središčna odprtina v nožih/rezilnih, Ø 25,4 mm Navoj pogonske gredi M10 	
Odobrena dodatna oprema	Vrsta	Ščitnik rezalnega priključka, št. dela
Kosilna glava	501424312 (nitka 2,5 mm)	501424310
Kovinski nož za travo	501424311 (tri rezila 1,4 x 225 x 25,4)	501424310

JELMAGYARÁZAT

<p>A készülék veszélyt okozhat! A gondatlan vagy nem szabályszerű használat súlyos sérülést okozhat.</p>		<p>A-súlyozott hangnyomásszint 7,5 méternél az Ausztrálai NSW „Környezetben történő munkavégzés (zajszabályozás) szabályozása, 2008” irányelve alapján. Ez az érték a címkén kerül feltüntetésre.</p>	
<p>Olvassa el figyelmesen a használati utasítást, és győződjön meg róla, hogy megértette azt, mielőtt az egységet használatba veszi.</p>		<p>Az Európai Közösség irányelvének megfelelő környezeti zajkibocsátás. A készülék kibocsátása megtalálható a MŰSZAKI ADATOK című fejezetben és a címkén.</p>	
<p>Mindig viseljen:</p> <ul style="list-style-type: none"> csúszásmentes talpú, acél orrbetétes védőcipőt testhezálló, kényelmes öltözéket, strapabíró hosszúnadrágot és hosszú ujjú felsőrészt strapabíró, csúszásmentes kesztyűt szemvédő felszerelést, úgymint nem párosodó, szellőzőnyílásos szemüveg vagy arcmaszka jóváhagyott védősisakot hallását óvó hangvédő felszerelést (füldugó vagy hangtompító) 		<p>Ez a termék megfelel a CE-normák követelményeinek.</p>	
<p>Ez a termék megfelel az EAC vonatkozó előírásainak.</p>		<p>Ez a termék megfelel az EAC vonatkozó előírásainak.</p>	
<p>A termék megfelel az ausztrál elektromágneses megfelelőség (EMC) előírásainak.</p>		<p>A termék megfelel az ausztrál elektromágneses megfelelőség (EMC) előírásainak.</p>	
<p>Használjon ólommentes benzint és kétütemű motorolaj 2%-os (50:1) keverékét.</p>		<p>Használjon ólommentes benzint és kétütemű motorolaj 2%-os (50:1) keverékét.</p>	
<p>Hosszú hajat viselő személyek (személyi biztonsági okból) kössék fel a hajukat.</p>		<p>FIGYELEM: Az egység eredeti kivitelezésén a gyártó cég engedélye nélkül semmilyen módosítást sem szabad végezni. Használjon mindig eredeti pótalkatrészeket. Nem engedélyezett módosítások és/vagy pótalkatrészek komoly sérülésekhez vagy halálos balesetekhez vezethetnek.</p>	
<p>Az egység kezelője ügyeljen arra, hogy a munka során se ember, se állat ne jöjjön 15 m-nél közelebb a munkaterülethez.</p>		<p>FIGYELEM: A helytelenül vagy gondatlanul használt tisztító, bokorvágó és trimmelő fűrészek veszélyes szerszámok lehetnek, használatuk komoly vagy halálos kimenetelű sérülésekhez vezethet a dolgozó illetve környezete számára. Rendkívül fontos, hogy elolvassa és megértse a jelen használati utasítást.</p>	
<p>Ügyeljen a gép által kidobott objektumokra és a visszarúgásra.</p>		<p>FIGYELEM: Hosszú távon a tartós zajártalom maradandó halláskárosodást okozhat. Ezért mindig használjon megfelelő zaj elleni fülvédőt.</p>	
<p>Az orsó maximális forgási gyakorisága, ford/perc.</p>		<p>Olvassa el körültekintően a használati utasítást.</p>	
<p>A késsel felszerelt egységek hirtelen oldalra csapódhatnak, amikor a kés szilárd tárgynak ütközik (visszarúgás). Egy kés akár egy kar vagy láb levágására is képes. Ügyeljen arra, hogy más személyek vagy állatok soha ne tartózkodjanak az egység 15 méteres körzetén belül.</p>			
<p>A nyílak a kar felszerelésének pozícióhatárait mutatják.</p>			

MI MICSODA?

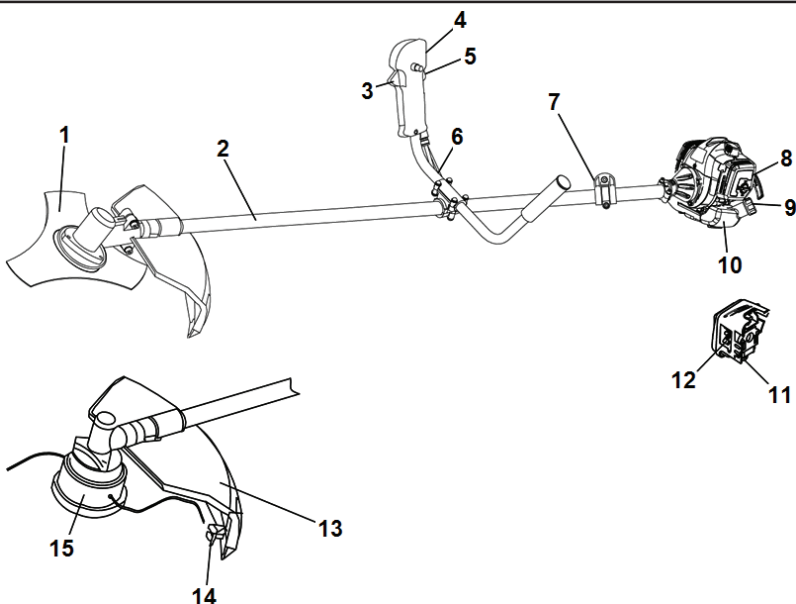

- | | | |
|-------------------------------|-----------------------------|-------------------------------------|
| 1. Fűvágó kés | 6. Fogantyú | 11. Üzemanyagpumpa |
| 2. Meghajtótengely-szerelvény | 7. Heveder rögzítőelem | 12. Hidegindító kar |
| 3. Gázadagoló | 8. Légszűrő fedél | 13. A vágófelszerelés védőburkolata |
| 4. INDÍTÁS/LEÁLLÍTÁS kapcsoló | 9. Üzemanyagtartály sapkája | 14. Zsinórívágó kés |
| 5. Gázadagoló retesz | 10. Üzemanyagtartály | 15. Szegélynyíró fej |

ÁLTALÁNOS BIZTONSÁGI ÓVINTÉZKEDÉSEK

FIGYELMEZTETÉS

- A helytelenül vagy gondatlanul használt tisztító, bokorvágó és trimmelő fűrészek veszélyes szerszámok lehetnek, használatuk komoly vagy halálos kimenetelű sérülésekhez vezethet a dolgozó illetve környezete számára. Rendkívül fontos, hogy elolvassa és megértse a jelen használati utasítást.
- A gép kizárólagosan fűnyírásra, fűtőkítésre és/vagy erdőtisztogatásra alkalmas.
- A termékhez a műszaki adatokat ismertető fejezetben javasolt vágófelszerelésen kívül semmilyen egyéb tartozék nem használható.
- Soha ne használja a gépet, ha fáradt, ha szeszesitalt fogyasztott, vagy ha olyan gyógyszer szed, amely befolyásolhatja a látását, az ítélőképességét vagy a koordinációs képességét.
- Ne használja a gépet szélsőséges időjárási körülmények között, például nagy hidegben illetve nagy melegben és/vagy párássá éghajlaton.
- Viseljen személyi biztonsági felszerelést. Lásd a „Személyi védőfelszerelés” című fejezetben szereplő utasításokat.
- Soha ne használjon olyan gépet, amelynek eredeti konstrukcióján bármilyen módon is változtattak.
- Soha ne használjon olyan gépet, amely hibás. Végezze el a jelen használati utasításban előírt ellenőrzési, karbantartási és szervizműveleteket. Bizonyos karbantartási és szervizmunkákat szakembernek kell végrehajtania. Lásd a „Karbantartás” című fejezetben leírtakat.
- A gép beindítása előtt az összes burkolatot és védőlemezt fel kell szerelni. Ellenőrizze a gyertyapipa és a gyertyakábel épségét. Áramütés érheti, ha ezek károsodtak.
- A gép kezelője ügyeljen arra, hogy a munka során se ember, se állat ne jöjjön közelebb 15 m-nél. Ha ugyanazon a munkaterületen többen is dolgoznak, a biztonsági távolságnak legalább 15 méternek kell lennie.
- A gép működés közben elektromágneses mezőt hoz létre. Ez bizonyos körülmények esetén hatással lehet az aktív vagy passzív orvosi implantátumokra. A súlyos vagy halálos sérülés kockázatának csökkentése érdekében azt javasoljuk, hogy az orvosi implantátumot használó személyek a gép alkalmazása előtt kérjék ki orvosuk vagy az orvosi implantátum gyártójának tanácsát.
- Helytelen vágófelszerelés vagy helytelenül felszerelt kés használata növelheti a balesetveszélyt.

- Soha ne engedje, hogy gyermekek használják a gépet, vagy a gép közelében tartózkodjanak. Mivel a gép rugós INDÍTÁS/LEÁLLÍTÁS kapcsolóval van felszerelve, és enyhe mozgással vagy az indítókarrá kifejtett kis erővel is beindítható, bizonyos körülmények között kisgyermek is elegendő erőt tudnak kifejteni a gép elindításához. Ez súlyos személyi sérüléshez vezethet. Ezért a gyertyapipát mindig húzza le a gyújtógyertyáról, ha nem tud folyamatosan felügyelni a gépre.

Személyi védőfelszerelés

- Amikor a gépet használja, viseljen mindig jóváhagyott személyi védőfelszerelést. A személyi biztonsági felszerelés nem küszöböli ki a sérülések kockázatát, de csökkenti a sérülés mértékét, ha bekövetkezik a baleset. A megfelelő felszerelés kiválasztásához kérje a kereskedő segítségét.
- Figyeljen a figyelmeztető jelzésekre vagy hangokra, amikor fűlvédőt visel. A motor leállítása után azonnal vegye le a fűlvédőket.
- Ha a tisztítandó bokor 2 m-nél magasabb, viseljen védősisakot.



- Használjon megfelelő hangtompító hatással rendelkező fűlvédőt.



- Mindig elismert szemvédőt használjon. Ha arcvédőt használ, jóváhagyott védőszemüveget is kell viselnie. A jóváhagyott védőszemüveg az alábbi szabványoknak felel meg: EN 166 (Európa), ANSI Z87 (USA) és CSA Z94 (Kanada).
- Szükség esetén viseljen kesztyűt, főleg ha éles részeket vagy tárgyakat érint.
- Viseljen csúszásmentes, stabil bakancsot.



- Viseljen sűrű szövésű anyagból készült ruházatot.
- Ne viseljen bő ruházatot, mert az beakadhat a gallyakba és a bokrok ágaiba.
- Használjon mindig erős anyagból készült hosszúnadrágot.
- Ne viseljen ékszereket, rövidnadrágot, szandált, illetve ne legyen mezítlán.
- Ügyeljen rá, hogy haja ne lógjon a vállára.
- Mindig legyen a közelben elsősegélykészlet.

Biztonsági funkciók

Ez a fejezet az egység biztonsági felszereléseit, azok rendeltetését írja le, valamint azt, hogy miként kell a megfelelő üzemelés biztosítása érdekében ellenőrzéseket és karbantartás végezni. Lásd a „Mi micsoda?” című fejezetet arról, hogy a különböző alkatrészek hol találhatók meg az egységen.

Az egység élettartama lecsökkenhet és a balesetek kockázata megnövekedhet, ha az egység karbantartását nem hajtják végre megfelelően, valamint ha a szervizt és/vagy a javításokat nem szakszerűen végzik. További információért forduljon a legközelebbi szakszerviz munkatársaihoz.

FONTOS: Az egység szervizeléséhez és javításához speciális szakmai képzésre van szükség. Ez különösen érvényes az egység biztonsági felszeréseire. Ha az Ön egysége nem felel meg az alábbi vizsgálatok valamelyikénél, akkor forduljon szervizműhelyéhez. Bármely termékünk megvásárlásakor garantáljuk a szakképzett javítást és szervizelést. Ha az egységet nem szervizműhellyel rendelkező szakkereskedőtől vásárolta, akkor kérje el tőle a legközelebbi szervizműhely címét.

! FIGYELEM: Soha ne használjon olyan egységet, amelynek hibás a biztonsági felszerelése.

Kövesse a jelen fejezetben ismertetett ellenőrzési, karbantartási és szervizelési utasításokat. Ha az Ön egysége nem felel meg az alábbi vizsgálatok valamelyikénél, akkor forduljon szervizműhelyéhez.

■ Gázadagoló retesz

A gázadagoló retesze úgy van kialakítva, hogy megakadályozza a véletlen gázadást. Amikor megnyomja a reteszt (azaz megfogja a fogantyút), az kioldja a gázadagolót. Amikor elengedi a fogantyút, a gázadagoló és a retesz egyaránt visszaáll az eredeti állásába.

Ellenőrizze, hogy a reteszt elengedve a gázadagoló reteszszelődik-e.

Nyomja le a gázadagoló reteszét, és győződjön meg arról, hogy az visszatér az eredeti állásába miután felengedi.

Ellenőrizze, hogy a gázadagoló és a retesz akadálymentesen mozog, a visszatérítő rugók pedig megfelelően működnek.

Mikor teljes sebességgel üzemelteti az egységet, engedje el a gázkart és győződjön meg róla, hogy a vágófelszerelés leállt és teljesen mozdulatlan. Ha a vágófelszerelés alapjáraton is forog, ellenőrizze a porlasztó alapjáratát beállítását.

■ INDÍTÁS/LEÁLLÍTÁS kapcsoló

Bizonyosodjon meg róla, hogy az INDÍTÁS/LEÁLLÍTÁS kapcsoló „LEÁLLÍTÁS” helyzetbe van kapcsolva.

■ A vágófelszerelés védőburkolata

Ez a védőburkolat védi a kezelőt a felcsapódó tárgyaktól. A védőburkolat azt is megakadályozza, hogy a kezelő a vágófelszereléshez érjen.

Ellenőrizze, hogy a védőburkolat sértetlen-e, nincs-e rajta repedés. Ha a védőlemezek sérültek, utást kaptak, ki kell cserélni őket.

Mindig a vágófelszereléshez tartozó védőburkolatot használja. Lásd a „Műszaki adatok” című fejezetet.

! FIGYELEM: Vágófelszerelést jóváhagyott védőburkolat nélkül semmilyen körülmények között ne használjon. Lásd a „Műszaki adatok” című fejezetet. Nem megfelelő, vagy meghibásodott védelem komoly személyi sérülést idézhet elő.

A helytelenül felcsévéltnél zsinór, illetve a nem megfelelő vágófelszerelés használata emeli a rezgésszintet.

! FIGYELEM: Az erős rezgés miatt a vérkeringési zavarokban szenvedő személyeknél ér- vagy idegsérülések léphetnek fel. Forduljon orvoshoz, ha olyan tüneteket tapasztal, amelyek az erős rezgés hatására jöhettek létre. Ezek a tünetek többek között zibbadás, érzékiesség, bizsergés, szűró érzés, fájdalom, erőtlenység, a bőr színének vagy felületének megváltozása. A tünetek többnyire az ujjakban, a kézben vagy a csuklóban jelentkeznek. Alacsony hőmérsékleten a veszély növekedhet.

■ A heveder gyorskioldója

Elől egy könnyen elérhető gyorskioldó helyezkedik el biztonsági célból arra az esetre, ha olyan szituáció állna elő, amikor az egységet és a hevedert le kell csatolni.

Lásd „A heveder beállítása” című fejezetben szereplő utasításokat.

Győződjön meg róla, hogy a heveder szíjai megfelelően helyezkednek el. A heveder és az egység beállítása után ellenőrizze, hogy a heveder gyorskioldója működik-e.

■ Kipufogódob

A kipufogódob úgy van megtervezve, hogy csökkentse a zajszintet és elterelje a kipufogó gázokat az egység kezelőjétől.

FIGYELEM! A kipufogódob katalizátorral van felszerelve, melynek rendeltetése a kipufogógázok csökkentése.

Bizonyos országokban előírás, hogy a kipufogódob szikrafogó hálójával is fel legyen szerelve. Ellenőrizze, hogy az Ön egységének kipufogódobjában van-e ilyen háló.

Nagyon fontos, hogy a felhasználó kövesse a kipufogódobra vonatkozó ellenőrzési, karbantartási és szervizelőírásokat. Soha ne használja az egységet hibás hangtompítóval.

Rendszeresen ellenőrizze, hogy a kipufogódob biztonságosan hozzá van rögzítve az egységhez.

FIGYELEM: A katalizátorral ellátott hangfogók erősen felhevülnek munka közben és a munka után is melegek maradnak egy ideig. Ez az üresjáratra is vonatkozik. A felület érintése égési sérüléseket okozhat. Legyen tudatában a tűzveszélynek.

FIGYELEM: A kipufogódob belsejében rákkeltő vegyi anyagok is lehetnek. Ügyeljen arra, hogy a hangtompító esetleges sérülésekor ne érintse meg ezeket az anyagokat.

FIGYELEM: A motor kipufogófüstjei szénmonoxidot tartalmaznak, ami szénmonoxid-mérgezést okozhat. Ne indítsa be, illetve ne üzemeltesse az egységet zárt helyiségben vagy rosszul szellőztetett helyen!

FIGYELEM: A motor kipufogógázai forróak, és lehet bennük szikra, mely tüzet okozhat. Soha ne indítsa be az egységet zárt helyiségben vagy gyúlékony anyagok közelében!

■ Biztosítóanya

A biztosítóanya a vágófelszerelés egyes típusainak rögzítésére szolgál.

Felszerelésnél az anyát a vágófelszerelés forgásával ellentétes irányba csavarva húzza meg. Leszerelésnél az anyát a vágófelszerelés forgásának megfelelő irányban csavarva lazítsa meg. (Az anya balmenetes.) Húzza meg az anyát csőkulcs segítségével.

A késanya meglazítása és meghúzása során a kés vágófogai felsérthetik a kezét. Ezért kezeit e munka során tartsa a vágófelszerelés védőburkolatának védelmében. Ennek érdekében ehhez a művelethez mindig hosszú nyelű csőkulcsot használjon.

A biztosítóanya nylon betétje nem lehet olyan kopott, hogy az anya kézzel elfordítható. A betétnek minimum 1,5 Nm ellenállást kell kifejtenie. Az anyát kb. 10 alkalommal történt rácsavarás után ki kell cserélni.

Vágószerkezet

Ez a fejezet azt ismerteti, hogy miként válassza ki és tartsa karban a vágószerkezetet, ahhoz, hogy:

- Csökkenjen a kés visszarúgásának kockázata.
- Maximális legyen a vágási teljesítmény.
- Növelje a vágószerkezet élettartamát.

FONTOS:

- A vágófelszerelést kizárólag az általunk ajánlott védelemmel használja. Lásd a „Műszaki adatok” című fejezetet.
- A helyes zsinóradozáláshoz és megfelelő zsinórátmérő kiválasztáshoz lásd a vágófelszerelés előírásait.
- A penge vágófogai mindig legyenek megfelelően élvezve. Kövesse előírásainkat. Lásd a penge csomagolásán szereplő előírásokat is.
- Gondoskodjon a kés megfelelő beállításáról. Tartsa be utasításainkat és csak javasolt reszelőszablont használjon.

FIGYELEM: Mielőtt bármilyen munkát végezne a vágófelszerelésen, állítsa le a motort. Győződjön meg róla, hogy a vágófelszerelés forgása teljesen leállt. Vegye le a vezetékét a gyújtógyertyáról.

FIGYELEM: Helytelen vágófelszerelés vagy helytelenül élezett penge növeli a visszarúgás veszélyét.

■ Fűvágó kések és szegélynyíró fejek felszerelése

A fűvágó kés és a fű vágófej durvább típusú fű eltávolítására való.



A szegélynyíró fej fűszegély nyírásához való.

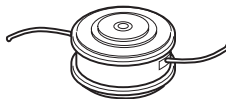

■ Általános szabályok

A vágófelszerelést kizárólag az általunk ajánlott védelemmel használja. Lásd a „Műszaki adatok” című fejezetet.

A penge vágófogai mindig legyenek megfelelően élvezve. Tartsa be utasításainkat és csak javasolt reszelőszablont használjon. Egy helytelenül élezett, vagy sérült penge növeli a balesetveszélyt.

Ellenőrizze a vágófelszerelést sérülés, repedés szempontjából. A sérült vágófelszerelést mindig ki kell cserélni.

■ A fű vágófejek és fűvágó kések élesítése

A helyes élezéshez lásd a vágófelszerelés csomagolását. A pengét és a készt egyszerűes recézettü laposreszelővel élezzük.

Élesítse meg mindegyik pengét azonos mértékben, hogy megmaradjon a kés egyensúlya.

FIGYELEM: A meggörbült, ferde, megrepedt, vagy egyéb módon meghibásodott pengét cserélje le. Soha ne próbáljon kiegyenesíteni egy ferde készt, hogy azt újra használhassa. Csak eredeti, előírt típusú pengéket használjon.

■ Szegélynyíró fej

FONTOS: A szegélyvágó zsinór legyen mindig szorosan és egyenesen a dobra tekerve, ellenkező esetben káros rezgések keletkeznek az egységben.

Csak az előírt vágófelszereléseket használja. Lásd a „Műszaki adatok” című fejezetet.

Kisebb egységhez általában kisebb szegélyvágó fej szükséges, és fordítva. Ez azért van így, mert a zsinórral történő nyírás esetén a motor sugárirányban löki a zsinórt a szegélynyíró fejtől, és ugyanakkor a kaszálandó fű ellenállásába ütközik.

A szál hossza ugyancsak lényeges. A hosszabb zsinór nagyobb teljesítményű motort igényel, mint az ugyanolyan keresztmetszetű rövidebb zsinór.

A szegélynyíró védőburkolatán lévő késnek épek kell lennie. A kés a zsinór megfelelő méretűre történő vágásához való.

A zsinór élettartama növelhető, ha pár napon át vízben áztatjuk. A zsinór így erősebb lesz, és élettartama növekszik.

ÖSSZESZERELÉS

MEGJEGYZÉS: Győződjön meg arról, hogy a gép összeszerelése helyesen, a kézikönyvben bemutatott módon történt.

A fogantyú felszerelése

1. Helyezze el a kormányt az ábra szerint. Szerelje fel a kötőelemeket az ábrán látható módon.

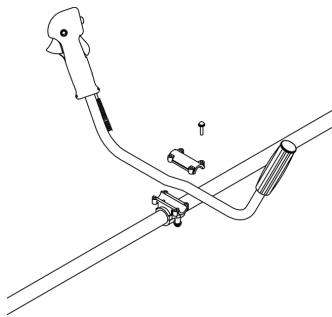

2. Vegye fel a hevedert és függesse fel az egységet a tartóhorogra.
3. Végezzen finombeállítást úgy, hogy az egység kényelmes munkahelyzetet biztosítson a hevederen függve.
4. Húzzon meg minden rögzítőelemet.



■ A védőlemez összeszerelése

Az ábrán látható módon három csavarral szerelje a biztonsági védőlemez a szöghajtás házára. Győződjön meg róla, hogy a biztonsági védőlemez oldalán található furat (A) egy vonalban esik a szöghajtás peremén található horonnyal (B).

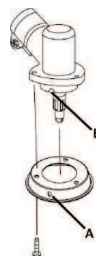

■ A vágóegység felszerelése

FIGYELEM: A vágófelszerelés összeszerelésénél nagyon fontos, hogy a meghajtótárcsa/támkarima helyzet szabályozója helyesen illeszkedjen a vágófelszerelés középponti nyílásába. A helytelenül összeszerelt vágóeszköz súlyos és/vagy életveszélyes személyi sérüléseket is okozhat.

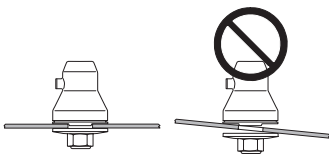

FIGYELEM: Vágófelszerelést jóváhagyott védőburkolat nélkül semmilyen körülmények között ne használjon. Lásd a Műszaki adatok című fejezetet. Nem megfelelő, vagy meghibásodott védelem komoly személyi sérülést idézhet elő.

■ A szegélynyíró védőburkolat felszerelése

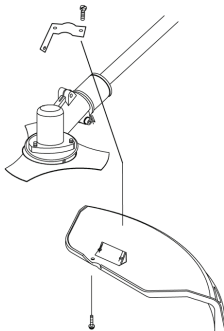

1. A melléklet bilincssel és csavarokkal szerelje fel a biztonsági védelemet a tengelyre.
2. Húzza meg a csavarokat.

■ A szegélynyíró fej felszerelése

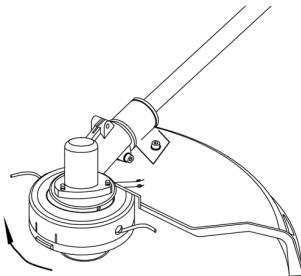

1. Állítsa egy vonalba az adapterlemezen és a tengelyen lévő furatokat, majd szerelje fel a rögzítőszerszámot.
2. Tekerje fel a vágófejet a tengelyre (az óramutató járásával megegyező irányba.) amíg az meg nem feszül.
3. Vegye le a rögzítőszerszámot.

■ A fűvágó kés felszerelése

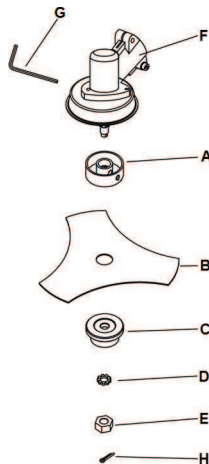

1. Az ábrán látható sorrendben szerelje fel a felső tartót (A), a fűvágó kést (B), az alsó tartót (C) és alátétet (D).
2. Helyezze fel az anyát (E). Kézzel tekerje az anyát az óramutató járásával ellentétes irányba, amíg meg nem szorul. Az anya balmenetes.
3. Állítsa egy vonalba a szöghajtás házában (F) és a felső tartón található furatokat, majd helyezzen a furatokba egy imbuszkulcsot.
4. Egy csavarkulcs segítségével az óramutató járásával ellentétes irányba húzza meg az anyát. A zárócsavaranya meghúzási nyomatéka 35-50 Nm legyen.
5. Szerelje fel a rögzítőcsapot (H).

A heveder és a szegélyvágó beállítása

FIGYELEM: A szegélyvágó munka közben mindig legyen beakasztva a hevederbe. Ellenkező esetben a szegélyvágó nem irányítható biztonsággal, így veszélyeztetheti az Ön és környezete testi épségét. Soha ne használjon olyan hevedert, amelynek gyorskioldója meghibásodott.

■ Biztonsági kioldás

Elöl egy könnyen elérhető gyorskioldót talál. Vészhelyzetben a gyorskioldó segítségével oldja el magától az egységet, és szabaduljon ki a hevederből.

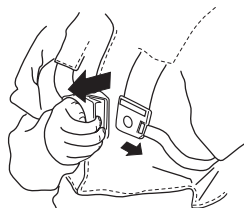

■ Egyenlő tehermegoszlás a vállakon

A jól beállított heveder és egység jelentősen megkönnyíti a velük végzett munkát. Állítsa be a hevedert úgy, hogy az a legkényelmesebb munkahelyzetet nyújtsa. Az oldalszíjakat feszítse meg annyira, hogy a vállakra nehezedő teher megoszlása egyenlő legyen.



■ A függesztőkarika használata

A fűvágó pengék használatakor rögzítse a hevedert függesztőkarikához.

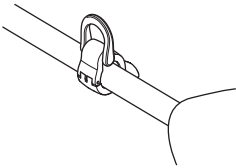

■ Megfelelő magasság

Erdőtisztogatás

Erdőtápnál az egységet hevederen kell tartani úgy, hogy a vágószerkezet enyhén előre legyen döntve a föld felé.

A magasságot a támasztókampó hevederpántjának meghúzásával vagy kiengedésével lehet szabályozni.



Fűritkítás

Fűritkítás során az egységet hevederen kell tartani úgy, hogy a vágószerkezet a talajjal párhuzamosan álljon.



■ Megfelelő egyensúly

Erdőtisztogatás

A gép kiegyensúlyozásához mozgassa előre vagy hátrafelé a támasztógyűrűt. A gép akkor van megfelelően kiegyensúlyozva, ha vízszintes helyzetben függ, amikor a támasztókampónál fogva tartja. Így csökkenthető annak az esélye, hogy a fogantyú elengedésekor kőbe ütközzön az egység.

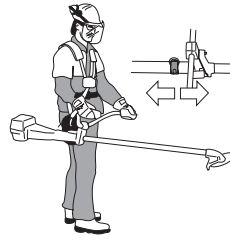

Fűritkítás

A pengét kényelmes magasságban, vagyis a talaj közelében kell kiegyensúlyozni.



AZ ÜZEMANYAG KEZELÉSE

Üzemanyag-biztonság

Ne indítsa be az egységet:

- Ha feltöltés közben ráfolyt az üzemanyag. Törölje le az üzemanyagot, illetve olajat, és várja meg, míg elpárolog teljesen.
- Ha az üzemanyag ráfolyt Önre, illetve a ruhájára, azonnal öltözzön át. Öblítse le azokat a testrészeket, amelyek kapcsolatba kerültek az üzemanyaggal. Használjon szappant és vizet.
- Ha az egységből üzemanyag szivárog. Ellenőrizze rendszeresen, nincs-e szivárgás az üzemanyagtartály kupakjánál és az üzemanyag-vezetékeken.

■ Szállítás és tárolás

- Az egységet és az üzemanyagot úgy tárolja illetve szállítsa, hogy az esetlegesen kiszivárgó gőzök ne érintkezessenek elektromos gépekből, villanymotorokból, elektromos relékből/kapcsolókból, fűtőkazánokból stb. származó szikrákkal vagy nyílt lánggal.
- Az üzemanyagot csak az arra alkalmas és rendszeresített tartályokban tárolja illetve szállítsa.
- Hosszabb tárolás előtt ürítse ki az egység üzemanyagtartályát. Érdeklődj meg a legközelebbi benzinkútnál, hogy hová lehet lefejtetni az elhasznált üzemanyagot.
- Mielőtt az egységet hosszabb időre használaton kívül helyezné, tisztítsa meg alaposan, és végeztesse el teljes szervizét.
- Szállítás közben, valamint tárolás során a vágófelszerelés szállítási biztosítószerkezete legyen felszerelve.
- Szállításkor rögzítse az egységet.

FIGYELEM: Bánjon óvatosan az üzemanyaggal. Ne feledkezzen meg a tűz- és robbanásveszélyről, a gőzök belégzésének veszélyeiről.

Üzemanyag-keverék

FIGYELEM: Az üzemanyag és annak gőze tűzveszélyes lehet, és belélegezve, illetve bőrrel érintkezve súlyos sérüléseket okozhat. Legyen ezért nagyon óvatos, amikor az üzemanyaggal bántik, és gondoskodjon megfelelő szellőzésről.

FIGYELEM! Az egység egy kétütemű motorral van felszerelve, amely benzin és kétütemű motorok számára előállított olaj keverékével működik. A helyes keverési arány érdekében fontos a keverékhez adagolandó olaj mennyiségének pontos mérése. Kisebb mennyiségű üzemanyag keverécek már a kisebb pontatlanságok is jelentősen befolyásolják a keverési arányt.

■ Benzin

FIGYELEM! Mindig legalább 90 oktános (RON) benzin/olaj keveréket használjon. Ha az egység katalizátorral van ellátva (lásd a „Műszaki adatok” című fejezetet), mindig jó minőségű, olmozatlan benzin-olaj keveréket használjon. Az olmozott benzin tönkreteszi a katalizátort.



- A legalacsonyabb ajánlott oktánszám 90 (RON). Ha a motort 90-nél alacsonyabb oktánszámú benzinnel járhatja, úgynevezett kopogás léphet fel. Ez a motor felmelegedéséhez vezet, ami a motor súlyos károsodását eredményezheti.
 - Magasabb fordulatszámon történő tartós üzemeltetés esetén magasabb oktánszámú benzin használata javasolt.
 - Etanol tartalmú (E10 vagy kisebb) üzemanyag használható. E10-esnél nagyobb etanol tartalmú üzemanyag használata esetén a motor szegény keveréket kap, és ettől károsodhat.
- ### ■ Kétütemű motorhoz való olaj
- A legjobb eredmény és teljesítmény elérése érdekében olyan kétütemű motorolajat használjon, amely kifejezetten léghűtéses motorokhoz készült.
 - Soha ne használjon vízhűtéses, kivült szerelt motorokhoz készült kétütemű (más néven TCW vagy „outboard” olajat).
 - Soha ne használjon négyütemű motorokhoz való olajat.
 - A gyenge minőségű olaj vagy a túlságosan erős olaj-üzemanyag keverék veszélyeztetheti a katalizátor működését, és csökkenti annak élettartamát.
 - A keverési arány 50:1-hez (2%).

Benzin (l)	Kétütemű motorhoz való olaj (l)
5	0,125
10	0,25
15	0,375
20	0,5

Bekeverés

- A benzint és az olajat mindig tiszta, benzin számára jóváhagyott tartályban keverje.
- Kezdje mindig a szükséges benzinmennyiség felével. Töltse ehhez hozzá a teljes olajmennyiséget. Keverje (rázza) össze az üzemanyag-keveréket. Töltse hozzá a benzin hátralévő részét.
- Alaposan keverje (rázza) össze az üzemanyag-keveréket, mielőtt betöltené az egység üzemanyagtartályába.

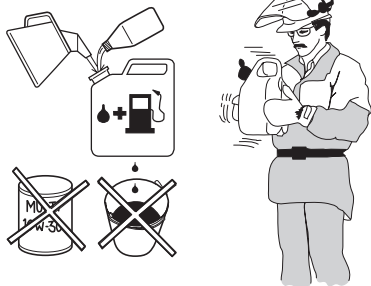

- Ne keverjen be egy hónapi adagnál több üzemanyagot.
- Ha az egységet hosszabb ideig nem használja, akkor le kell üríteni, és ki kell tisztítani az üzemanyagtartályt.

⚠ FIGYELEM: A katalízises semlegesítő berendezés kipufogója erősen felhevül munka közben és a munka után is meleg marad egy ideig. Ez az alapjárat esetében is így van. Legyen tudatában a tűzveszélynek, különösen ha gyúlékony anyag és/vagy gáz közelében dolgozik.

Üzemanyagöltés

⚠ FIGYELEM: A következő óvintézkedések csökkentik a tűzveszélyt:

- Az üzemanyagot a szabadban, szikra- és lángmentes helyen keverje és öntse.
- Ne dohányozzon, és ne helyezzen meleg tárgyakat az üzemanyag közelébe.
- Tankolás előtt mindig állítsa le a motort.
- Tankolás előtt mindig állítsa le a motort, és néhány percig hagyja hűlni.
- Tankolásakor a tanksapkát óvatosan nyissa ki, hogy az esetleges túlnyomás lassan kiegyenlítődhessen.
- Tankolás után gondosan húzza meg a tanksapkát.
- Mindig vigye el az egységet a tankolás helyétől és forrásától, mielőtt beindítaná.

Ha feltöltés közben ráfolyt az üzemanyag. Törölje le az üzemanyagot, illetve olajat, és várja meg, míg elpárolog teljesen.

Tartsa tisztán a tanksapka környékét. Az üzemanyagba került szennyeződések üzemzavarokat okoznak.

Tankolás előtt rázza fel a kannát, hogy az üzemanyag jól összekeveredjen.

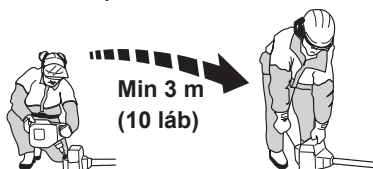

INDÍTÁS ÉS LEÁLLÍTÁS

Indítás előtti ellenőrzés

- Ellenőrizze, hogy a penge fogainak tövében, vagy a középponti nyílásban nem képződtek-e repedések. A repedésképződés leggyakoribb oka, ha az élezés során a fogtövekben éles sarkok keletkeztek, vagy ha a penge használatkor életlen volt. Ha repedéseket fedez fel a pengén, selejtezze ki azt.



- Ellenőrizze, hogy a támkarimán nem képződtek-e repedések, például kopás vagy túl erős meghúzás következtében. Ha repedéseket fedez fel a támkarimán, selejtezze ki azt.

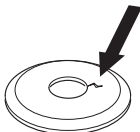

- Ellenőrizze, hogy a biztosítóanya nem vesztett-e a biztosító erejéből. A biztosítóanya meghúzási nyomatéka legalább 1,5 Nm legyen. A zárócsavaranya meghúzási nyomatéka 35-50 Nm legyen.



- Ellenőrizze, hogy nem sérült vagy repedt-e a pengevédő. Cserélje ki a pengevédőt, ha az ütésnek lett kitéve, vagy ha repedések vannak rajta.

Ellenőrizze, hogy a szegélynyíró fej és a szegélynyíró védőburkolata sértetlenek-e, és hogy nincsenek-e rajtuk repedések. Cserélje ki a szegélynyíró fejet és a felcsapódás elleni védelmet, ha azok ütésnek lettek kitéve, vagy ha repedések vannak rajtuk.

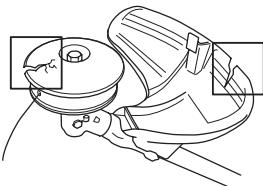

- Soha ne használja az egységet védőburkolat nélkül, vagy meghibásodott védőburkolattal.
- Az egység beindítása előtt minden borítófedélnak épek és helyesen rögzítettnek kell lennie.

Indítás és leállítás

FIGYELEM: A teljes tengelykapcsolót, a tengelykapcsoló fedelet és a tengelyt az egység beindítása előtt kell felszerelni, ellenkező esetben a tengelykapcsoló kilazulhat és személyi sérüléseket okozhat.

Mindig vigye el az egységet a tankolás helyéről beindítás előtt. Helyezze az egységet egy vízszintes felületre. Győződjön meg róla, hogy a vágófelszerelés nem érintkezik semmivel. Illetéktelenek nem tartózkodhatnak a munkaterületen, ellenkező esetben komoly személyi sérülések veszélye áll fenn. A biztonsági távolság 15 méter.

■ Hideg motor

- Az INDÍTÁS/LEÁLLÍTÁS kapcsolót állítsa „INDÍTÁS” állásba.
- Nyomja meg 10-szer az üzemyagypumpát. Az üzemyagypumpának nem kell teljesen feltöltődni üzemyaggal.
- A szívatókart tolja teljes szívató (legfelső) állásba.
- Nyomja be a gázkar reteszelő gombját (B), valamint a gázkart (C), majd engedje el.
- Nyomja az egységet bal kézzel (**VIGYÁZAT:** Ne lábbal!) a talajhoz. Fogja meg jobb kézzel az indítófogantyút, húzza ki lassan az indítózsínort, amíg ellenállásba nem ütközik (az indítóhorgok kapaszkodnak). Ne tekerje az indítózsínort a keze köré.
- Hirtelen és határozottan rántsa meg az indítófogantyút, míg a motor nem próbál beindulni.
- A szívatókart tolja nyitott (legalsó) állásba.
- Nyomja be a gázkar reteszelő gombját (B), valamint teljesen a gázkart (C), és a további lépések alatt tartsa így.
- Hirtelen és határozottan rántsa meg az indítófogantyút, míg a motor be nem indul.

MEGJEGYZÉS! Ne húzza ki az indítózsínort teljesen, és ne engedje el az indítófogantyút, ha a zsínór teljesen kihúzott állapotban van. Ez az egység károsodását okozhatja.

FIGYELEM: Mikor a motor elindul, a vágófelszerelés azonnal forogni kezd.

- Amikor a motor beindul, adjon 60 másodpercet a bemelegedéséhez.

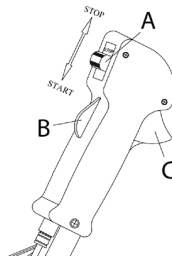

■ Meleg motor

- Az INDÍTÁS/LEÁLLÍTÁS kapcsolót állítsa „INDÍTÁS” állásba.
- Nyomja meg 10-szer az üzemyagypumpát. Az üzemyagypumpának nem kell teljesen feltöltődni üzemyaggal.
- A szívatókart tolja nyitott (legalsó) állásba.
- Hirtelen és határozottan rántsa meg az indítófogantyút, míg a motor be nem indul.

■ Leállítás

A motor leállításához tolja az INDÍTÁS/LEÁLLÍTÁS kapcsolót (A) „LEÁLLÍTÁS” helyzetbe.

FIGYELEM! A véletlen beindítás elkerülése érdekében szereléskor, ellenőrzéskor vagy karbantartáskor húzza le a gyertyapipát a gyújtógyertyáról.

MUNKAMÓDSZEREK

FONTOS:

Ez a fejezet a szegélynyírókkal végzett munkához kapcsolódó alapvető biztonsági óvintézkedéseket ismerteti. Ha munka közben elbizonytalanodik a következő lépést illetően, kérje szakember tanácsát. Vegye fel a kapcsolatot a hivatalos szervizzel.

Ne használja a gépet olyan feladatok elvégzésére, amelyekhez úgy véli, nem rendelkezik elegendő szakértelemmel.

Használat előtt tisztán kell látnia a különbséget az erdőtisztogatás, a fűritkítás és a fűnyírás között.

Alapvető biztonsági rendszabályok

- Figyelje környezetét:
 - Annak érdekében, hogy emberek, állatok vagy egyéb dolgok hatására ne hogy elveszítse uralmát az egység felett.
 - Hogy biztosíthassa, hogy sem embert, sem állatot, vagy egyebet nem fenyeget a vágófelszereléssel vagy a szétszóródó részekkel való érintkezés veszélye.

FIGYELEM! Ne használja az egységet olyan körülmények között, amelyeknél baleset esetén nem lenne lehetősége segítséget hívni.

- Ne használja az egységet rossz időben, például sűrű ködben, erősen zuhogó esőben, erős szélben vagy nagy hidegben, stb. A hideg időben végzett munka fárasztó, és gyakran kockázatokkal is jár, például jeges talaj, előre ki nem számítható dőlési irány stb.
- Gondoskodjon arról, hogy biztonságosan tudjon járni és állni. Nézzon körül és ellenőrizze lehetséges akadályok (például gyökerek, kövek, gödrök, árkok, stb.) jelenlétét, arra az esetre, ha hirtelen el kellene mozdulnia. Járjon el nagyon óvatosan, amikor lejtős talajon dolgozik.



- Ha másik helyre viszi a gépet, állítsa le a motort. Ha a gépet nagyobb távolságokra viszi illetve szállítja, alkalmazza a szállítási biztosító szerkezetet.
- Ne tegye le az egységet járó motorral vagy amíg a vágófelszerelés forog.

A ritkítás alapjai

- Mindig a megfelelő berendezést használja.
- A felszerelés mindig megfelelően legyen beállítva.
- Tartsa be a biztonsági előírásokat.
- Jól szervezze meg a munkát.
- Pengével végzett munka során mindig teljes fordulatszámot alkalmazzon.
- Mindig éles pengéket használjon.
- Kerülje, hogy a kés kövekbe ütközzön.
- Mindegyik munkaművelet után állítsa a gépet üresjáratra. A motor komoly károsodásához vezethet, ha túl hosszú ideig működik terhelés nélkül, teljes gázzal.

FIGYELEM: Amikor a motor illetve a vágófelszerelés forog, sem az egység felhasználója, sem más nem távolíthatja el a vágott anyagot, mivel ez súlyos sérülésekhez vezethet. Állítsa le a gépet és a vágószerkezetet, és vegye le a gyertyapipát, mielőtt eltávolítaná a vágófejre tekeredett anyagot, mert különben sérülés kockázata áll fenn. A használat során és után a szögváltómű meleg lehet. Hagyja lehűlni a motort. Ha ilyenkor megérinti, akkor égési sérülést szenvedhet.

FIGYELEM: Vigyázzon a felcsapódó tárgyaktól. Mindig elismert szemvédőt használjon. Ne hajoljon a vágófelszerelés védőegysége fölé. Kövek, szemét stb. kerülhetnek a szembe és vakságot illetve súlyos sérüléseket okozhatnak. Tartsa az illetéktelen személyeket biztonságos távolságban. A gyermekek, állatok, nézelődők és segítők maradjanak a 15 méteres biztonsági zónán kívül. Azonnal állítsa le az egységet, ha valaki közelít. Mielőtt megfordulna az egységgel, mindig ellenőrizze, hogy nem tartózkodik-e valaki a biztonsági zónán belül.

FIGYELEM: A védőrézs és a vágófelszerelés közé időnként gallyak, fű illetve ágak szorulhatnak. Tisztításnál mindig állítsa le a motort.

Fűritkítás fűvágó késsel

- Fűvágó kést és fű vágófejet ne használjon fás száru növényekhez.
- A magas és erőteljes fű minden típusának ritkítása fűvágó késsel történik.
- A fűvet oldalirányban ingaszerű mozgással kaszálja, a jobbról balra induló mozdulattal ritkíthat, a balról jobbra induló mozdulattal pedig visszatér kiinduló helyzetbe. A penge a bal oldalával dolgozzon ("8 és 12 óra között").

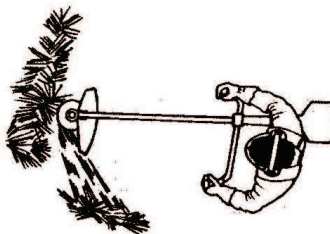

- Ha a fűritkítás során a pengét kissé balra dönti, a fű rendbe gyűlik, amely megkönnyíti az összegyűjtést, például a gereblyézésnél.
- Igyekezzen ritmikusan dolgozni. Álljon stabilan, lábait kissé széttéve. A kiindulóhelyzetbe visszatérve lépjen előre, majd vesse meg újra lábát a talajon.
- A támasztócsésze finoman érintkezzen a talajjal. A támasztócsésze rendeltetése, hogy ne engedje a pengét a talajnak ütközni.
- Csökkentse a kés köré csavarodásának veszélyét az alábbi szabályok betartásával:
 - Mindig teljes gázzal dolgozzon.
 - Miközben visszatér a kiindulóhelyzetbe, ne érintse a frissen levágott fűvet.

- Mielőtt a levágott anyagot összegyűjti, állítsa le a motort, lazítsa meg a hevedert, és tegye le az egységet a talajra.

Fűnyírás a szegélynyíró fej használatával

■ Szegélynyírás

- Tartsa a szegélynyíró fejet éppen a talajszint felett, bizonyos szögben. A munkát a zsinór vége végzi. Hagyja a zsinórt saját ütemében dolgozni. Ne nyomja rá a zsinórt a kaszálandó felületre.

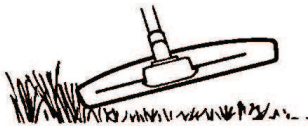

- A zsinór könnyen eltávolítja a fűvet és a gazokat a falak, kerítések, fák és mezszyék mentén. Azonban sérüléseket is okozhat a fák és bokrok érzékeny kergén, és megsértheti a kerítésoszlopokat is.
- Csökkentse a növények sérülésének kockázatát a zsinórnak 10–12 cm-re rövidítésével és a motor fordulatszámának csökkentésével.
- Szegélynyírásnál használjon a teljes gáznál kisebbet, hogy a zsinór tovább tartson, és hogy csökkenjen a szegélynyíró fej kopása.

■ Tisztítás

- A tisztítási módszer eltávolít minden nem kívánatos növényzetet. A szegélynyíró fejet tartsa közvetlenül a föld fölött, ferdén. A zsinór vége a fák, oszlopok, szobrok stb. körül a földhöz ütődhet. **FONTOS:** Ez a módszer gyorsítja a zsinór .

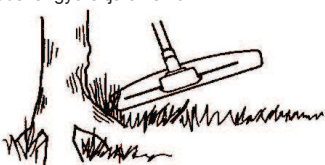

- A zsinór gyorsabban kopik, és többször kell előhúzni, amikor kövek, téglák, beton, fémkerítések stb. mellett dolgozik a géppel, mint amikor csak fákkal és fa felületekkel kerül érintkezésbe.

■ Vágás

- A szegélynyíró ideális olyan fű nyírásához, amit nehéz elérni a normál fűnyíró használatával. Munka közben a zsinórnak a földdel párhuzamosan kell elhelyezkednie. Ne nyomja a szegélynyíró fejet a földhöz, mivel ez tönkretelheti a pázsitot, és az egységen is sérülést okozhat.

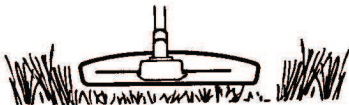

- Ne engedje a szegélynyíró fejet folyamatosan érintkezésbe kerülni a talajjal a normál nyírás eljáráskor alatt. Az állandó érintkezéstől a szegélynyíró fej megsérülhet, és elhasználódása is gyorsabb.

■ Söprés

- A forgó zsinór legyező mozgását gyors és könnyű takarításhoz is használhatja. Tartsa a zsinórt a söprendő felületekkel párhuzamosan, és mozgassa előre-hátra az egységet.

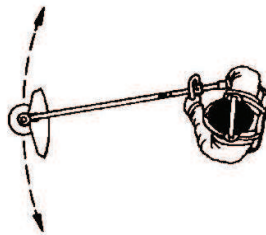

- Nyírás és söprés egyidejű végzésekor a legjobb eredmény eléréséhez teljes gázt kell használni.

⚠ FIGYELEM: Sem az egység kezelője, sem senki más ne próbálja meg a levágott anyagot eltávolítani, amíg a motor jár, vagy a zsinór forog, mert ez súlyos sérülést okozhat. Állítsa le a gépet és a szegélynyíró fejet, és vegye le a gyertyapiját, mielőtt eltávolítaná a szegélynyíró fejre tekeredett anyagot, mert különben sérülés kockázata áll fenn. A használat során és után a szögváltómű meleg lehet. Hagyja lehűlni a motort. Ha ilyenkor megérinti, akkor égési sérülést szenvedhet.

⚠ FIGYELEM: Vigyázzon a felcsapódó tárgyaktól. Mindig használjon szemvédőt. Ne hajoljon a vágófelszerelés védőegysége fölé. Kövek, szemét stb. kerülhetnek a szembe és vakságot illetve súlyos sérüléseket okozhatnak.

⚠ FIGYELEM: Tartsa az illetéktelen személyeket biztonságos távolságban. A gyermekek, állatok, nézelődők és segítők maradjanak a 15 méteres biztonsági zónán kívül. Azonnal állítsa le az egységet, ha valaki közelít.

KARBANTARTÁS

Az egység élettartama lecsökkenhet és a balesetek kockázata megnövekedhet, ha az egység karbantartását nem hajtják végre megfelelően, valamint ha a szervizt és/vagy a javításokat nem szakszervein végzik. Ha további információra van szüksége, vegye fel a kapcsolatot a legközelebbi hivatalos márkaszervizzel.

Egység/Karbantartás/Biztonság

Karbantartási munkák végzése előtt húzza ki a gyújtógyertya vezetékét.

Karbantartási terv

Alább következnek egy lista az egység karbantartásának pontjaival. A legtöbb pontot a Karbantartás című fejezet írja le. A felhasználó kizárólag olyan karbantartási és szervizmunkákat végezhet, amelyek ebben a használati utasításban szerepelnek. Komolyabb beavatkozásokat csak szakszerviz végezhet. Rendkívül poros környezetben történő használatkor gyakrabban tartsa karban az egységet.

■ **Hetente:**

- Tisztítsa meg az egység külsejét.
- Győződjön meg arról, hogy a gázszabályozó rekesz és a gázszabályozó biztonsági szempontból helyesen működnek.
- Ellenőrizze az INDÍTÁS/LEÁLLÍTÁS kapcsoló működését.
- Győződjön meg róla, hogy a vágófelszerelés alaplajáraton nem jön mozgásba.
- Tisztítsa ki a légszűrőt. Ha szükséges, cserélje ki.
- Ellenőrizze, hogy a vágófelszerelés burkolata sértetlen, nem repedt. Ha a burkolat sérült, ütést kapott, ki kell cserélni.
- Ellenőrizze, hogy a szegélynyíró fej sértetlen, nem repedt. Szükség esetén cserélje ki a szegélynyíró fejet.
- Ellenőrizze, hogy a vágófelszerelésen jól meg van-e húzva a biztosítóánya.
- Ellenőrizze, hogy az anyák és csavarok szorosan vannak-e meghúzva.
- Ellenőrizze, hogy nem szivárog-e üzemanyag a motorból, a tartályból vagy az üzemanyag csővezetékekből.

■ **Havonta:**

- Ellenőrizze az indító berendezést és az indítószinórt.

■ **Évente:**

- Tisztítsa meg a gyújtógyertyát kívül. Szerelje le a gyertyát és ellenőrizze az elektródahézagokat. A hézagot állítsa be 0,6 mm értékre, vagy cserélje ki a gyújtógyertyát. A gyújtógyertya olyan legyen, amely a rádióadást nem zavarja.
- Tisztítsa meg kívülről a porlasztót és annak környezetét.
- Ellenőrizze, hogy a szöghajtás 3/4 részig fel van-e töltve kenőanyaggal. Ha szükséges, töltsen fel speciális zsírral.
- Ellenőrizze, hogy az üzemanyagszűrő nincs-e elszennyeződve, illetve, hogy az üzemanyag-vezetékén nincsenek-e repedések vagy egyéb sérülések. Ha szükséges, cserélje ki.
- Ellenőrizze az összes kábelt és csatlakozót.
- Ellenőrizze a tengelykapcsolót, a tengelykapcsoló rugókat és a tengelykapcsoló dobok kopás szempontjából. Szükség esetén cseréltesse ki hivatalos szakszervizzel.
- Cserélje le a gyújtógyertyát. A gyújtógyertya olyan legyen, amely a rádióadást nem zavarja.
- Tisztítsa meg vagy cserélje a szikrafogó hálót, ha van.

Légszűrő

Távolítsa el a légszűrő fedelét, és vegye ki a légszűrőt. Mossa át a szűrőt meleg szappanos vízzel. Öblítse ki alaposan. Visszaszereléskor a szűrőnek száraznak kell lennie.

Egy bizonyos időn túl használt légszűrőt nem lehet teljesen megtisztítani, ezért rendszeres időközönként azt le kell cserélni. A megrongálódott légszűrőt mindig ki kell cserélni.

Gyújtógyertya

A gyújtógyertya műszaki állapotát befolyásolja:

- a helytelen porlasztó beállítás,
- a nem megfelelő üzemanyag-keverék (túl sok az olaj, vagy rossz a minősége),
- az elszennyeződött légszűrő.

Ezek a tényezők lerakódásokat okozhatnak a gyújtógyertya elektródáin, ami üzemzavarokhoz és indítási problémákhoz vezethet.

Ha az egység csekély teljesítményt nyújt, nehéz beindítani vagy egyenetlenül jár alaplajárat fordulatszámán, először mindig a gyertyát kell ellenőrizni.

Ha a gyújtógyertya piszkos, tisztítsa meg, és ellenőrizze, hogy a szikraköz megfelelő-e.

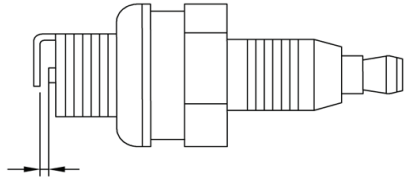

FIGYELEM! Mindig az előírt típusú gyújtógyertyát használja. Nem megfelelő gyújtógyertya használata komolyan károsíthatja a hengert és a dugattyút.

Porlasztó

A porlasztót az alapbeállítást a gyári próba során már elvégezték. A beállítást szakképzett személynek kell elvégeznie.

Kipufogódob

Bizonyos régiókban a kipufogódobok speciális szikrafogó hálával vannak ellátva. Ha egysége rendelkezik szikrafogó hálával, azt ellenőrizni kell, és ha szükséges, szervizműhelyben meg kell tisztíttatni. Ha a háló sérült, cserélje ki.

Ha a háló gyakran eltömődik, ez annak lehet a jele, hogy romlott a katalizátor teljesítménye. Vegye fel a kapcsolatot a szervizműhellyel a hangtompító ellenőrzésére. Egy eltömődött háló az egység túlmelegedéséhez, valamint a henger és a dugattyú sérüléséhez vezet.

FIGYELEM! Soha ne használja az egységet hibás vagy laza kipufogódobbal. Biztosítsa, hogy a hangtompító csavarjai szorosan legyenek meghúzva.

Szögváltómű

Ellenőrizze, hogy a szöghajtás 3/4 részig fel van-e töltve kenőanyaggal. A szöghajtásban lévő zsírt rendszerint nem kell lecserélni, kivéve, ha javítást kell végezni.

MŰSZAKI ADATOK

	B33 B
Motor	
Hengerűrtartalom (cm ³)	33
Furat (mm)	36
Löket (mm)	32
Alapjárat fordulatszám (ford/perc)	2700-3300
Javasolt legmagasabb fordulatszám (ford/perc)	10000
Kimenőtengely fordulatszáma (ford/perc)	7000
Legnagyobb motorteljesítmény az ISO 7293 szerint (kW)	0,9
Katalizátoros hangtompító	Igen
Fordulatszám-szabályozott gyújtásrendszer	Igen
Gyújtásrendszer	
Gyújtógyertya	RCJ6Y
Elektródahézag (mm)	0,65
Üzemanyag- és olajozási rendszer	
Üzemanyagtartály űrtartalma (cm ³)	700
Tömeg	
Tömeg üzemanyag, vágófelszerelés és védőburkolat nélkül (kg)	7,0
Zajkibocsátás (ld. az 1. megjegyzést)	
Hangteljesítményszint, dB(A)-ben mérve	114
Hangteljesítményszint, garantált [L _{WA}] dB(A)]	117
Zajszintek (ld. a 2. megjegyzést)	
A kezelő hallószervére gyakorolt, EN ISO 11806 és ISO 22868 szerint mért hangnyomásszint [dB(A)]	
Fűvágó késsel ellátva (eredeti)	94
Szegélynyíró fejjel ellátva (eredeti)	95
Rezgésszintek (ld. a 3. megjegyzést)	
Az EN ISO 11806 és az ISO 22867 szerint mért ekvivalens rezgésszintek (a _{nv,eq}) a fogantyún (m/s ²)	
Fűvágó késsel ellátva (eredeti), bal/jobbról	4,51 / 4,52
Szegélynyíró fejjel ellátva (eredeti), bal/jobbról	5,83 / 4,81



















1. megjegyzés: A környezetben a 2000/14/EK sz. EK irányelvvel összhangban hangteljesítményként mért zajkibocsátás (L_{WA}). A gép jelentésben szereplő hangteljesítményszintjét a legmagasabb szintet produkáló eredeti vágófelszereléssel mérték. A garantált és a mért hangteljesítmény közötti különbségnek az az oka, hogy a garantált hangteljesítmény tartalmazza a mérési eredményben lévő ingadozást és az azonos modellű gépek közti eltéréseket is a 2000/14/EK jelű irányelv értelmében.

2. megjegyzés: A gép ekvivalens hangnyomásszintjére vonatkozó jelentési adatok az 1 dB (A) tipikus statisztikus ingadozásával (szórásával) rendelkeznek.

3. megjegyzés: Az ekvivalens rezgésszintre vonatkozó jelentési adatok az 1 m/s² tipikus statisztikus ingadozásával (szórásával) rendelkeznek.

B33 B	<ul style="list-style-type: none"> Pengék/vágófejek központi furata, Ø 25,4 mm Csavar menet pengetengely: M10 	
Jóváhagyott tartozékok	Típus	Vágófelszerelés védőburkolat cikkszám
Szegélynyíró fej	501424312 (2,5 mm-es zsinór)	501424310
Fém fűvágó kés	501424311 (1,4 x 225 x 25,4 3 pengés)	501424310

OBJAŚNIENIE SYMBOLI

<p>To urządzenie może być niebezpieczne! Niedbałe lub niewłaściwe użycie może spowodować poważne zranienie.</p>		<p>Poziom ciśnienia akustycznego skorygowanego charakterystyką A w odległości 7,5 m, zgodnie z australijskim „Rozporządzeniem z 2008 r. dotyczącym ochrony środowiska pracy przed hałasem”. Dane te są określone na tabliczce znamionowej.</p>	
<p>Należy dokładnie przeczytać instrukcję obsługi i przed uruchomieniem urządzenia upewnić się, że wszystkie wskazówki zostały zrozumiane.</p>		<p>Emisja hałasu zgodna z Dyrektywą Wspólnoty Europejskiej. Dane te są określone w rozdziale „DANE TECHNICZNE” oraz na tabliczce znamionowej.</p>	
<p>Należy zawsze stosować:</p> <ul style="list-style-type: none"> • obuwie ochronne ze stalowymi osłonami na palce oraz podeszwami przeciwpoślizgowymi • dobrze przylegające ubrania robocze (odzież z długimi nogawkami i rękawami) • mocne rękawice robocze • środki ochrony wzroku (takie jak niepodatne na zaparowanie okulary ochronne z wywietrznikami lub osłoną na twarz) • atestowany kask ochronny • środki ochrony słuchu (zatyczki do uszu lub słuchawki ochronne) 	    	<p>Niniejszy produkt zgodny jest z obowiązującymi dyrektywami wspólnoty europejskiej.</p>	
<p>Osoby, które mają długie włosy, powinny je (dla własnego bezpieczeństwa) związać.</p>		<p>Niniejszy produkt jest opatrzony znakiem EAC.</p>	
<p>W czasie pracy użytkownik jest zobowiązany dopilnować, aby żadne osoby ani zwierzęta nie znajdowały się bliżej niż w odległości 15 m.</p>		<p>Niniejszy produkt jest zgodny z australijską dyrektywą dotyczącą emisji elektromagnetycznej (EMC).</p>	
<p>Należy uważać na objekty odrzucane i rykoszetujące.</p>		<p>Zalecane jest stosowanie mieszanek benzyny bezołowiowej i oleju do silników dwusuwowych w proporcji 2% (50:1).</p>	
<p>Maksymalna częstotliwość obrotów trzpienia, obr./min.</p>		<p>⚠ OSTRZEŻENIE: Pod żadnym pozorem nie wolno zmieniać ani modyfikować fabrycznej konstrukcji urządzenia bez zezwolenia wydanego przez producenta. Zawsze należy używać wyłącznie oryginalnych części zamiennych. Samowolne wprowadzanie zmian oraz/lub montowanie wyposażenia nie zatwierdzonego przez producenta może stać się przyczyną groźnych obrażeń lub śmierci obsługującego urządzenie bądź innych osób.</p>	
<p>Urządzenia wyposażone w tarczę tnącą mogą zostać gwałtownie odrzucone na bok, gdy tarcza natrafi na przedmiot trwale związany z podłożem (odbcie tarczy).</p> <p>Tarcza może odciąć rękę lub nogę. Osoby postronne i zwierzęta powinny znajdować się co najmniej 15 m od urządzenia.</p>		<p>⚠ OSTRZEŻENIE: W razie nieprawidłowej lub nieuważnej obsługi wykaszarka, wycinarka lub przycinarka może stać się niebezpiecznym narzędziem, mogącym spowodować poważne obrażenia lub śmierć użytkownika bądź innych osób. Dlatego bardzo ważne jest, aby przeczytać niniejszą instrukcję obsługi dokładnie i ze zrozumieniem.</p>	
<p>Strzałki wskazujące granice mocowania uchwytu.</p>		<p>⚠ OSTRZEŻENIE: Długotrwałe przebywanie w hałasie może doprowadzić do trwałej utraty słuchu. Dlatego zawsze używaj zatwierdzonych ochronników słuchu.</p>	
<p>Strzałki wskazujące granice mocowania uchwytu.</p>		<p>Zapoznaj się dokładnie z treścią instrukcji obsługi.</p>	

CO JEST CZYM

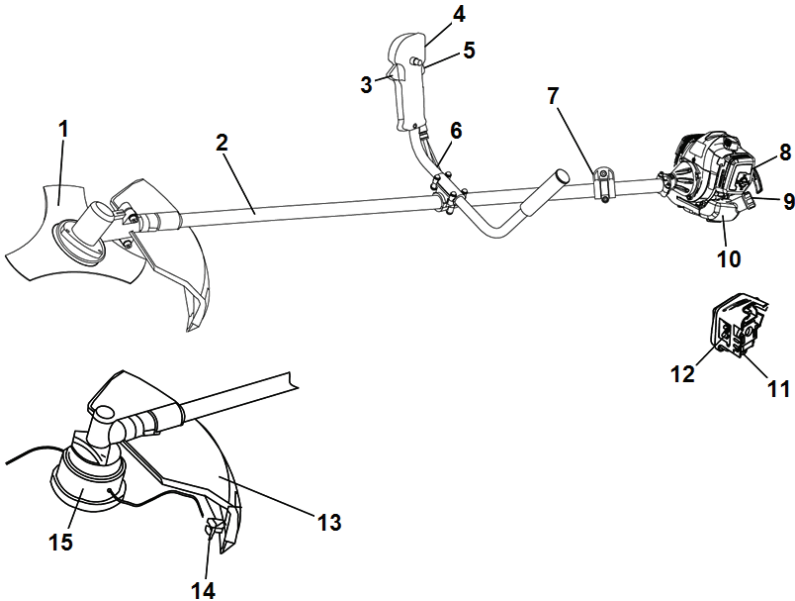

- | | | |
|----------------------------|------------------------------|-----------------------------|
| 1. Tarcza tnąca do trawy | 6. Uchwyt sterowniczy | 11. Pompka |
| 2. Zespół wałka napędowego | 7. Klamra szelek | 12. Dźwignia ssania |
| 3. Dźwignia gazu | 8. Pokrywa filtra powietrza | 13. Osłona osprzętu tnącego |
| 4. Przelicznik START/STOP | 9. Zakrętka zbiornika paliwa | 14. Tarcza tnąca |
| 5. Blokada przepustnicy | 10. Zbiornik paliwa | 15. Głowica żyłkowa |

OGÓLNE ZASADY BEZPIECZEŃSTWA

OSTRZEŻENIE

- W razie nieprawidłowej lub nieuważnej obsługi wykaszarka, wycinarka lub przycinarka może stać się niebezpiecznym narzędziem, mogącym spowodować poważne obrażenia lub śmierć użytkownika bądź innych osób. Dlatego bardzo ważne jest, aby przeczytać niniejszą instrukcję obsługi dokładnie i ze zrozumieniem.
- Urządzenie jest przeznaczone wyłącznie do przycinania trawy, wykaszania trawy oraz/lub wykaszania zarośli leśnych.
- Do silnika jako źródła napędu możesz dołączać wyłącznie zalecane przez nas akcesoria oraz elementy osprzętu tnącego, wymienione w rozdziale „Dane techniczne”.
- Nie pracuj urządzeniem w stanie przemęczenia, po spożyciu alkoholu lub po przyjęciu leków osłabiających wzrok, zdolność oceny i koordynację.
- Nigdy nie używaj urządzenia w ekstremalnych warunkach pogodowych i klimatycznych, np. przy bardzo dużym mrozie lub w bardzo gorącym lub/oraz wilgotnym klimacie.
- Stosować środki ochrony osobistej. Patrz wskazówki podane pod nagłówkiem „Środki ochrony osobistej”.
- Nie wolno pracować urządzeniem przerobionym, które zostało w jakikolwiek sposób zmienione.
- Nie wolno używać urządzenia, jeśli jest uszkodzone. Stosuj się do zaleceń dotyczących konserwacji, kontroli i obsługi technicznej podanych w niniejszej instrukcji. Niektóre czynności konserwacyjne i serwisowe muszą być wykonywane przez przeszkolony i wykwalifikowany personel. Patrz wskazówki w części zatytułowanej „KONSERWACJA”.
- Przed uruchomieniem należy zamontować wszystkie osłony i pokrywy. Sprawdź, czy fajka świecy zapłonowej i przewód zapłonowy nie są uszkodzone. Istnieje ryzyko wystąpienia spięcia elektrycznego.
- Użytkownik urządzenia jest zobowiązany dopilnować, aby podczas pracy żadne osoby postronne ani zwierzęta nie znajdowały się w odległości mniejszej niż 15 m. Jeśli w tym samym miejscu pracuje kilku użytkowników, odległość między nimi powinna wynosić co najmniej 15 m.
- Podczas pracy niniejsze urządzenie wytwarza pole elektromagnetyczne. W pewnych okolicznościach pole to może zakłócać pracę aktywnych lub pasywnych implantów medycznych. Przed przystąpieniem do pracy z urządzeniem osoby z wszczepionym implantem medycznym powinny skonsultować się z lekarzem/producentem implantu w celu ograniczenia ryzyka poważnych lub śmiertelnych obrażeń.

- Stosowanie niewłaściwego osprzętu tnącego lub nieprawidłowo naostrzonego noża tnącego zwiększa ryzyko wypadków.
- Nigdy nie pozwalaj dzieciom na użytkowanie lub przebywanie w pobliżu urządzenia. Ponieważ urządzenie jest wyposażone w sprężynujący przełącznik START/STOP i może zostać uruchomione nawet przez powolne i słabe oddziaływanie na rączkę rozrusznika, nawet małe dzieci w pewnych okolicznościach mogą być w stanie uruchomić urządzenie. Oznacza to ryzyko poważnych obrażeń. Dlatego należy zdejmować nasadkę świecy zapłonowej, gdy urządzenie nie jest pod nadzorem.

Środki ochrony osobistej

- Podczas używania urządzenia należy zawsze mieć na sobie środki ochrony osobistej dopuszczone do użytku przez odpowiednie władze. Środki ochrony osobistej nie eliminują ryzyka odniesienia obrażeń, natomiast ograniczają ich rozmiar w razie zaistnienia wypadku. Poproś swojego dealera o pomoc w wyborze środków ochrony osobistej.
- Mając założone ochronniki słuchu, należy szczególnie uważać na sygnały i komunikaty ostrzegawcze. Ochronniki słuchu należy zdejmować zaraz po wyłączeniu silnika.
- Nosić kask podczas pracy z krzewami, które mają więcej niż 2 m wysokości.



- Korzystać z ochronników słuchu, które znacznie zmniejszają hałas podczas pracy.



- Należy zawsze używać zatwierdzonych osłon oczu. Używając maski ochronnej twarzy, należy mieć na sobie także zatwierdzone okulary ochronne. Zatwierdzone okulary ochronne muszą spełniać wymogi europejskiej normy EN 166, amerykańskiej normy ANSI Z87 oraz kanadyjskiej normy CSA Z94.
- Nosić rękawice ochronne, gdy jest to konieczne, np. przy pracy z ostrymi częściami lub przedmiotami.
- Zakładaj antypoślizgowe, stabilne obuwie.



- Należy nosić odzież wykonaną z mocnego materiału.
- Luźne części odzieży mogą zostać zahaczone przez krzewy lub gałęzie.
- Noś zawsze długie spodnie uszyte z mocnej tkaniny.
- Nie nosić biżuterii, krótkich spodni ani sandałów i nie pracować z odsłoniętymi stopami.
- Dopilnuj, aby włosy nie spadały na ramiona.
- Apteczka pierwszej pomocy powinna znajdować się zawsze w pobliżu.

Elementy zabezpieczające

Niniejszy rozdział opisuje zespoły zabezpieczające urządzenia, ich przeznaczenie oraz sposób sprawdzania i konserwacji zapewniający jej poprawne działanie. Sposób rozmieszczenia podzespołów w urządzeniu można znaleźć w rozdziale „CO JEST CZYM”.

Jeżeli urządzenie nie jest prawidłowo konserwowane i nie jest poddawane profesjonalnie wykonywanym naprawom oraz/lub obsługom technicznym, jego okres użytkowy jest krótszy oraz większe jest ryzyko wypadków. Jeżeli potrzebujesz więcej informacji, skontaktuj się z najbliższym warsztatem serwisowym.

WAŻNE: Wszelkie czynności obsługowe i naprawy urządzenia wymagają specjalnego przeszkolenia. Szczególnie dotyczy to zespołów zabezpieczających urządzenia. Jeżeli urządzenie nie spełnia jakiegokolwiek z niżej wymienionych warunków kontrolnych, należy je oddać do warsztatu obsługi technicznej. Kupując nasze produkty zyskujesz także gwarancję profesjonalnej obsługi i napraw. Jeżeli w miejscu zakupu nie jest prowadzona obsługa serwisowa, zapytaj o adres najbliższego warsztatu obsługi technicznej.

⚠ OSTRZEŻENIE: Nigdy nie używaj urządzenia z niesprawnymi zespołami zabezpieczającymi.

Stosuj się do opisanych tu zaleceń w zakresie kontroli, konserwacji i serwisu. Jeżeli Twoje urządzenie nie spełnia jakiegokolwiek z warunków kontrolnych, skontaktuj się z przedstawicielem serwisu w celu przeprowadzenia naprawy.

■ Blokada przepustnicy

Blokada dźwigni gazu zabezpiecza przed przypadkowym naciśnięciem dźwigni gazu. Nacisk na dźwignię blokady (np. w momencie ujęcia uchwytu) zwalnia dźwignię gazu. Po zwolnieniu uchwytu dźwignia gazu i dźwignia blokady powrócą do swoich pozycji wyjściowych.

Sprawdź, czy w momencie zwalniania blokady dźwigni gazu dźwignia gazu jest zablokowana.

Wciśnij blokadę dźwigni gazu i sprawdź, czy po zwolnieniu nacisku powraca ona do położenia wyjściowego.

Sprawdź, czy dźwignia gazu i jej blokada poruszają się płynnie i czy sprężyny powrotnie działają prawidłowo.

Podczas pracy urządzenia przy pełnym otwarciu przepustnicy należy zwolnić przepustnicę i sprawdzić, czy osprzęt tnący zatrzymuje się i pozostaje w bezruchu. Jeśli osprzęt tnący obraca się, mimo że dźwignia gazu znajduje się w położeniu biegu jałowego, sprawdź ustawienie biegu jałowego gaźnika.

■ Przełącznik START/STOP

Sprawdź, czy po przesunięciu przełącznika START/STOP w położenie „STOP” silnik zatrzyma się.

■ Osłona osprzętu tnącego

Zadaniem osłony jest ochrona użytkownika przed odłamikami wyrzucanymi przez wirujący mechanizm tnący. Osłona zabezpiecza również użytkownika przed dotknięciem do osprzętu tnącego.

Sprawdź, czy osłona nie jest uszkodzona i czy nie ma śladów pęknięcia. Wymień osłonę, która została uderzona lub jest pęknięta.

Zawsze stosuj osłonę zalecaną do danego osprzętu tnącego. Patrz rozdział „DANE TECHNICZNE”.

⚠ OSTRZEŻENIE: W żadnym wypadku nie wolno używać osprzętu tnącego bez zamontowanej zatwierdzonej osłony. Patrz rozdział „DANE TECHNICZNE”. Stosowanie niewłaściwych lub uszkodzonych osłon może stać się przyczyną poważnych obrażeń.

Nieprawidłowo nawinięta żyłka wykaszarki lub niewłaściwy osprzęt tnący powoduje wzrost wibracji.

⚠ OSTRZEŻENIE: Nadmierne wystawienie operatora na działanie wibracji może powodować uszkodzenia układu krążenia i układu nerwowego, szczególnie u ludzi z wadami krążenia. Zwróć się do lekarza, jeśli rozpoznasz u siebie symptomy dolegliwości somatycznych, których przyczyną może być wystawienie na nadmierne wibracje. Przykładem takich objawów jest drętwienie, brak czucia, mrowienie, klucie, ból, utrata sił, zmiany koloru lub wyglądu skóry. Symptomy te zazwyczaj są odczuwalne w palcach, dłoniach i nadgarstkach. Ryzyko wzrasta przy niskich temperaturach.

■ Mechanizm zwalnający szelek

W przedniej części szelek znajduje się łatwo dostępny mechanizm zwalnający na wypadek konieczności szybkiego wypięcia operatora z urządzenia i szelek. Patrz wskazówki pod nagłówkiem „Regulacja szelek”. Sprawdź, czy paski szelek są właściwie umieszczone. Po wyregulowaniu szelek i zawieszenia urządzenia sprawdź, czy działa mechanizm rozpinania awaryjnego.

■ Tłumik

Tłumik przeznaczony jest do tłumienia hałasu i odrzucania gazów spalinowych poza strefę pracy operatora.

OSTROŻNIE: Tłumik wyposażono w katalizator, którego zadaniem jest ograniczenie emisji gazów spalinowych.

W niektórych krajach niezbędne jest zastosowanie siatki przeciwkrowej. Sprawdź, czy tłumik w Twoim urządzeniu ma taką siatkę.

Bardzo ważne w przypadku tłumików jest rygorystyczne stosowanie się do instrukcji związanych z kontrolą, konserwacją i obsługą urządzenia. Nigdy nie używaj urządzenia wyposażonego w niesprawny tłumik.

Sprawdź regularnie, czy tłumik jest dokładnie przymocowany do urządzenia.

⚠ OSTRZEŻENIE: Tłumik z katalizatorem jest bardzo gorący zarówno podczas pracy, jak i bezpośrednio po jej ukończeniu. Dotyczy to również pracy silnika na biegu jałowym. Dotknięcie może spowodować oparzenie skóry. Pamiętaj o ryzyku pożaru.

⚠ OSTRZEŻENIE: Wewnątrz tłumika znajdują się substancje chemiczne mogące wywoływać choroby nowotworowe. W razie uszkodzenia tłumika unikaj styczności z tymi elementami.

⚠ OSTRZEŻENIE: Spaliny silnikowe zawierają tlenek węgla, którego wdychanie może spowodować zatrucie. Nie uruchamiaj urządzenia w pomieszczeniach zamkniętych ani nie używaj jej w miejscach o słabej wentylacji.

⚠ OSTRZEŻENIE: Spaliny silnikowe mają wysoką temperaturę i mogą zawierać iskry, które mogą się stać przyczyną pożaru. Nigdy nie włączaj urządzenia w pomieszczeniach zamkniętych lub w pobliżu materiałów łatwopalnych.

■ Nakrętka zabezpieczająca

Do zamocowania niektórych typów osprzętu tnącego używa się nakrętki zabezpieczającej.

Podczas montażu dokręcaj nakrętkę w kierunku przeciwnym do kierunku obrotów osprzętu tnącego. Podczas demontażu odkręcaj nakrętkę w kierunku zgodnym z kierunkiem obrotów osprzętu tnącego. (Nakrętka jest lewoskrętna.) Dokręć nakrętkę kluczem nasadowym.

Podczas odkręcania i przykręcania nakrętki ostrza tnącego zawsze istnieje ryzyko skałeczenia się o zęby ostrza tnącego. Należy zatem pamiętać, aby podczas wykonywania tej czynności ręka osłonięta była przez osłonę osprzętu tnącego. Aby było to możliwe, używaj zawsze klucza nasadowego z rękojeścią o odpowiedniej długości.

Nylonowy pierścień zabezpieczający nakrętkę przed odkręcaniem nie powinien być starty do tego stopnia, aby można było przykręcić nakrętkę ręcznie. Zabezpieczenie to musi wymagać momentu dokręcenia równego co najmniej 1,5 Nm. Po około dziesięciu przykręceniu nakrętki należy wymienić ją na nową.

Wypożyczenie tnące

W niniejszym rozdziale omówiono, jak dzięki stosowaniu właściwego osprzętu tnącego i prawidłowej jego konserwacji można:

- Zmniejszyć tendencje urządzenia do odbijania.
- Uzyskać maksymalną wydajność skrawania
- Przedłużyć żywotność osprzętu tnącego

WAŻNE:

- Korzystaj wyłącznie z osprzętu tnącego wraz z zalecanymi przez nas osłonami. Patrz rozdział „DANE TECHNICZNE”.
- Procedura prawidłowego doboru średnicy żyłki wykaszarki i jej zakładania znajduje się w instrukcjach dotyczących osprzętu tnącego.
- Zęby tnące ostrza powinny być odpowiednio naostrzone. Stosuj się do naszych instrukcji. Patrz także instrukcja na opakowaniu ostrza.
- Dbaj o zachowanie właściwego ustawienia ostrza. Przestrzegaj naszych instrukcji i używaj zalecanego szablonu do ostrzenia.

⚠ OSTRZEŻENIE: Wyłączaj silnik przed przystąpieniem do pracy z jakimkolwiek osprzętem tnącym. Upewnij się, że osprzęt tnący przestał się obracać. Zdejmij przewód ze świecy zapłonowej.

⚠ OSTRZEŻENIE: Niewłaściwy typ osprzętu tnącego lub nieprawidłowo naostrzone ostrze zwiększają ryzyko odbicia.

■ Ostrza do trawy i głowice żyłkowe

Ostrze do trawy i nóż do trawy przeznaczone są do koszenia bujnej trawy.



Głowica żyłkowa przeznaczona jest do przystrzygania trawy.

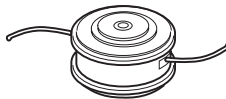

■ Zasady ogólne

Korzystaj wyłącznie z osprzętu tnącego wraz z zalecanymi przez nas osłonami. Patrz rozdział „DANE TECHNICZNE”.

Zęby tnące ostrza powinny być odpowiednio naostrzone. Przestrzegaj naszych instrukcji i używaj zalecanego szablonu do ostrzenia. Nieprawidłowo naostrzone bądź uszkodzone ostrza zwiększają ryzyko wypadku.

Skontroluj, czy narzędzia tnące nie są uszkodzone bądź pęknięte. Uszkodzone narzędzia tnące należy wymienić na nowe.

■ Ostrzenie noża do trawy i ostrza do trawy

Odnosnie prawidłowego ostrzenia patrz instrukcje na opakowaniu osprzętu tnącego. Ostrze i nóż ostrzy się przy pomocy drobnego, płaskiego pilnika.

Wszystkie krawędzie tnące powinny być ostrzone w jednaki sposób, aby nie zmieniło się wyważenie tarczy.

⚠ OSTRZEŻENIE: Ostrze, które jest wygięte, zniekształcone, pęknięte, złamane lub uszkodzone w jakikolwiek inny sposób należy zawsze poddać kasacji. Nigdy nie próbuj prostować wygiętych ostrzy w celu ponownego ich użycia. Stosuj wyłącznie oryginalne ostrza przepisane go typu.

■ Głowica żyłkowa

WAŻNE: Stale zwracaj uwagę, czy żyłka jest równo i mocno nawinięta na bęben, gdyż w przeciwnym razie urządzenie może generować szkodliwe dla zdrowia drgania.

Używaj tylko określonego osprzętu tnącego. Patrz rozdział „DANE TECHNICZNE”.

Ogólnie urządzenia z silnikiem o małej mocy wymagają stosowania małych głowic żyłkowych i vice versa. Silnik musi być bowiem w stanie wyrzucić żyłkę wzdłuż promienia głowicy żyłkowej, a także pokonać opór ścinanej trawy.

Długość żyłek również jest ważna. Dłuższa żyłka wymaga większej mocy silnika niż krótsza żyłka o tej samej średnicy.

Zwróć uwagę, aby przecinacz żyłki znajdujący się na osłonie głowicy, nie był uszkodzony. Służy on do przycinania żyłki na odpowiednią długość.

Aby przedłużyć okres eksploatacji żyłek, można je zanurzyć na parę dni w wodzie. Zwiększy to wytrzymałość i trwałość żyłki.

MONTAŻ

UWAGA: Sprawdź, czy maszyna jest prawidłowo zmontowana, zgodnie z zaleceniami w niniejszej instrukcji.

Montaż uchwytu sterowniczego

1. Ustaw uchwyt sterowniczy w sposób przedstawiony na rysunku. Zamontuj elementy mocujące zgodnie z rysunkiem.

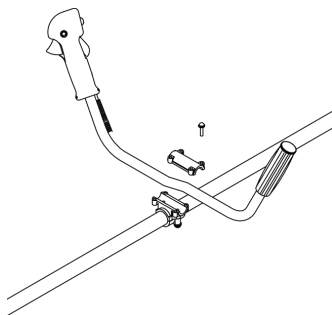

2. Załóż szelki i zawieś urządzenie na haku do zawieszania.
3. Dokonaj dokładnej regulacji, tak aby urządzenie zawieszane na szelkach zapewniało wygodną pozycję podczas pracy.
4. Dokręć wszystkie mocowania.



■ Montaż osłony zabezpieczającej

Zamontuj osłonę zabezpieczającą do obudowy przekładni za pomocą trzech wkrętów, zgodnie z ilustracją. Sprawdź, czy otwór (A) znajdujący się z boku osłony jest ustawiony w jednej linii z gniazdem (B) osłony obudowy przekładni.

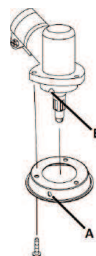

■ Montaż osprzętu tnącego

⚠ OSTRZEŻENIE: Podczas montażu osprzętu tnącego bardzo ważne jest, aby prawidłowo umieścić tarczę zabierakową/kolnierzyk oporowy w środkowym otworze osprzętu tnącego. Nieprawidłowo zamontowany osprzęt tnący może stać się przyczyną poważnych obrażeń, grozących nawet utratą życia.

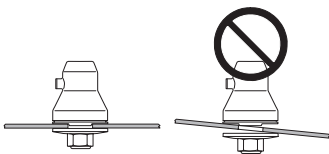

⚠ OSTRZEŻENIE: W żadnym wypadku nie wolno używać osprzętu tnącego bez zamontowanej zatwierdzonej osłony. Patrz rozdział Dane techniczne. Stosowanie niewłaściwych lub uszkodzonych osłon może stać się przyczyną poważnych obrażeń.

■ Montaż osłony głowicy

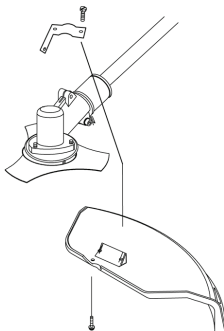

1. Zamontować osłonę zabezpieczającą na wałku za pomocą uchwyty i dostarczonych śrub.
2. Dokręć śruby.

■ Montaż głowicy żyłkowej

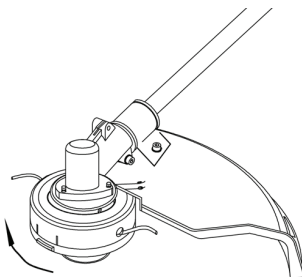

1. Wyrównać otwór w płycie przystawki z otworem w wałku i zamontować przyrząd do blokowania.
2. Dokręcić głowicę tnącą do wałka, obracając ją w prawo do oporu.
3. Wymontować przyrząd blokujący.

■ Montaż ostrza do trawy

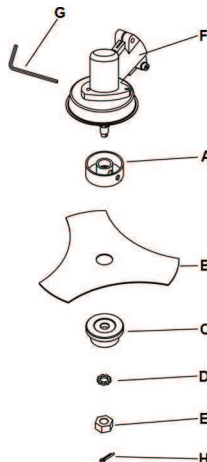

1. Zamontować górny uchwyt (A), ostrze do trawy (B), dolny uchwyt (C), podkładkę (D) w pokazanej kolejności.
2. Przykręcić nakrętkę (E). Ręcznie dokręcić nakrętkę w lewo. Nakrętka ma gwint lewostronny.
3. Wyrównać otwory obudowy przekładni (F) i górnego uchwyty i umieścić klucz sześciokątny (G).
4. Dokręcić nakrętkę w lewo za pomocą klucza. Moment siły dokręcenia nakrętki zabezpieczającej wynosi 35–50 Nm.
5. Zamontować kolek blokujący (H).

Dopasowywanie szelek oraz wykaszarki

⚠ OSTRZEŻENIE: Podczas pracy wykaszarka musi zawsze być zahaczona do szelek. W przeciwnym razie nie można bezpiecznie manewrować wykaszarką, co może stać się przyczyną obrażeń ciała operatora lub innych osób. Nigdy nie używaj szelek z zepsutym mechanizmem szybkiego rozpinania.

■ Rozpinanie awaryjne

Z przodu znajduje się łatwo dostępny mechanizm szybkiego rozpinania. Należy go użyć w razie niebezpieczeństwa, aby uwolnić się od urządzenia i szelek.

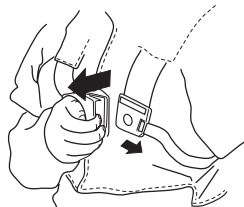

■ Równomierne obciążenie ramion

Właściwe dopasowanie szelek i zawieszenia urządzenia znacznie ułatwia pracę. Wyregulować uprząż w celu uzyskania najlepszej pozycji roboczej. Napiąć pasy boczne, aby ciężar był równomiernie rozłożony na obu ramionach.



■ Korzystanie z ucha do zawieszania

Przymocuj szelki do ucha do zawieszania w przypadku korzystania z tarczy tnącej do trawy.

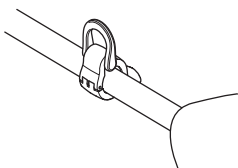

■ Prawidłowa wysokość

Wykaszanie zarośli leśnych

Podczas wykaszania w lesie urządzenie należy nosić zawieszane na szelkach, tak aby osprzęt tnący był pochylony nieco do przodu w stosunku do podłoża.

Wyreguluj wysokość za pomocą znajdującego się przy szelkach paska, na którym zamocowany jest hak.

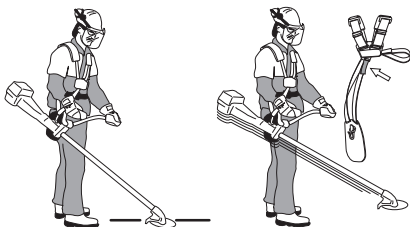

Wykaszanie trawy

Podczas wykaszania trawy urządzenie należy nosić zawieszane na szelkach, tak aby osprzęt tnący ustawiony był równoległe do podłoża.



■ Prawidłowe wyważenie

Wykaszanie zarośli leśnych

Maszynę można wyważyć przesuwanąc ucho do zawieszania do przodu lub do tyłu. Maszyna jest dobrze wyważona, jeżeli wisząc swobodnie na haku przyjmuje pozycję poziomą. Dzięki temu mniejsze jest ryzyko trafienia ostrzem w kamień, gdy puścisz uchwyt sterowniczy.

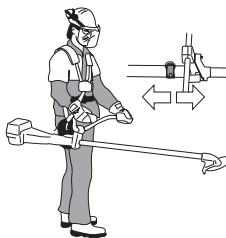

Wykaszanie trawy

Ostrze powinno balansować na odpowiedniej wysokości cięcia, tzn. blisko ziemi.



OBCHODZENIE SIĘ Z PALIWEM

Zasady bezpieczeństwa - paliwo

Nie należy używać urządzenia w następujących sytuacjach:

- Jeżeli rozlałeś paliwo na urządzenie. Wytrzyj ją i poczekaj, aż wyschną resztki benzyny.
- Jeżeli oblałeś paliwem siebie lub swoje ubranie, zmień ubranie. Przemyj te części ciała, które miały styczność z paliwem. Użyj wody i mydła.
- Jeśli paliwo wycieka z urządzenia. Regularnie sprawdzaj szczelność korka wlewowego i przewodów paliwowych.

■ Transport i przechowywanie

- Urządzenie i paliwo należy przechowywać i transportować w taki sposób, aby w razie ewentualnego wycieku paliwa i powstania oparów nie zachodziło ryzyko wystąpienia iskiei lub otwartego płomienia, np. w pobliżu maszyn i silników elektrycznych, kontaktów elektrycznych/przełączników prądu lub kotłów.
- Do przechowywania i transportowania paliwa należy używać pojemników specjalnie przeznaczonych do tego celu i zatwierdzonych.
- Przed odstawieniem urządzenia na dłuższe przechowywanie należy opróżnić zbiornik paliwa. Dowiedz się na najbliższej stacji benzynowej, co należy zrobić z nie zużytym paliwem.
- Przed odstawieniem urządzenia na dłuższe przechowanie należy je dokładnie oczyścić i przeprowadzić kompletny serwis.
- Osłona transportowa osprzętu tnącego musi być zawsze zamontowana na czas transportu lub przechowywania urządzenia.
- Zabezpieczyć urządzenie na czas transportu.

⚠ OSTRZEŻENIE: Zachowuj ostrożność podczas obchodzenia się z paliwem. Pamiętaj o ryzyku pożaru, eksplozji, unikaj wdychania oparów.

Paliwo

⚠ OSTRZEŻENIE: Paliwo i jego opary są bardzo łatwo palne. Wdychanie oparów paliwa lub kontakt paliwa ze skórą może doprowadzić do poważnych obrażeń. Zachowuj ostrożność i zapewnij dobrą wentylację podczas postępowania z paliwem.

OSTROŻNIE: Urządzenie jest wyposażone w silnik dwusuwowy. Jako paliwo należy stosować wyłącznie mieszankę benzyny z olejem do dwusuwów. Dokładne odmierzenie ilości oleju gwarantuje uzyskanie mieszanki o prawidłowym składzie. W przypadku sporządzenia małej ilości mieszanki nawet niewielkie zachwianie proporcji może znacznie wpłynąć na jej skład.

■ Benzyna

OSTROŻNIE: Stosuj wyłącznie wysokogatunkową benzynę o liczbie oktanowej co najmniej 90 (RON), zmieszaną z olejem. Jeżeli urządzenie wyposażone jest w katalizator (patrz rozdział Dane techniczne), należy zawsze używać bezołowiowej mieszanki paliwowo-olejowej wysokiej jakości. Benzyna ołowiowa spowoduje zniszczenie katalizatora.



- Zaleca się benzynę co najmniej 90-oktanową (RON). Stosowanie benzyny o liczbie oktanowej mniejszej niż 90 powoduje stukanie. Prowadzi to do przegrzania silnika, co może być przyczyną jego poważnego uszkodzenia.
 - W przypadku pracy silnika na stałe wysokich obrotach zaleca się stosowanie benzyny o wyższej liczbie oktanowej.
 - Można stosować paliwo zmieszane z etanolem (mieszanka E10 lub mniejsza). Stosowanie mieszank z etanolem wyższych niż E10 to gorsze warunki pracy, które mogą prowadzić do uszkodzenia silnika.
- ### ■ Olej do silników dwusuwowych
- Zaleca się stosowanie oleju do dwusuwowych silników chłodzonych powietrzem.
 - Nigdy nie używaj oleju do dwusuwów przeznaczonego do silników chłodzonych wodą, czyli tzw. oleju do silników przyцепnych (oznaczonego TCW).
 - Nie używaj oleju przeznaczonego do silników czterosuwowych.
 - Niska jakość oleju lub zbyt bogata mieszanka benzyny z olejem może mieć negatywny wpływ na działanie katalizatora i na jego okres użytkowania.
 - Stosunek mieszania wynosi 50:1 (2%).

Benzyna (l)	Olej do silników dwusuwowych (l)
5	0,125
10	0,25
15	0,375
20	0,5

Sporządzanie mieszanki

- Mieszankę sporządzaj w czystym pojemniku, zatwierdzonym jako odpowiedni do przechowywania benzyny.
- Do naczynia nalej najpierw połowę benzyny przeznaczonej do sporządzenia mieszanki. Następnie dodaj do niej całą dawkę oleju. Wymieszaj dokładnie paliwo z olejem potrząsając pojemnikiem. Dolej pozostałą ilość benzyny.
- Przed każdorazowym nalaniem paliwa do zbiornika urządzenia wymieszaj je dokładnie, potrząsając kanistrem.

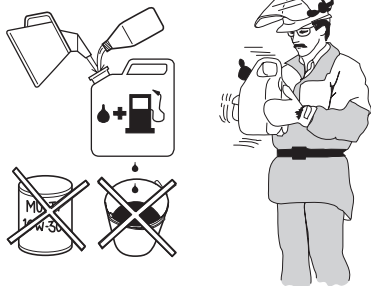

- Nie sporządzaj mieszanki w ilości większej niż to jest potrzebne do 1 miesięcznego użycia.
- Zbiornik paliwa urządzenia nieużywanego przez dłuższy czas należy opróżnić i oczyścić.

⚠ OSTRZEŻENIE: Tłumik z neutralizatorem katalitycznym mocno się nagrzewa w trakcie pracy i po niej. Dotyczy to również biegu jałowego. Należy pamiętać o zagrożeniu pożarowym, zwłaszcza podczas wykonywania robót w pobliżu materiałów i oparów łatwopalnych.

Tankowanie

⚠ OSTRZEŻENIE: Podczas tankowania przestrzegaj następujących zasad, które zmniejszają ryzyko pożaru:

- Mieszanie i nalewanie paliwa należy wykonywać na zewnątrz, w miejscu gdzie nie ma iskier lub płomieni.
- Nie pal i nie stawiaj niczego gorącego w pobliżu naczyń z paliwem.
- Nigdy nie tankuj, gdy silnik jest uruchomiony.
- Przed dolaaniem paliwa zawsze zatrzymaj silnik i zaczekaj, aż ostygnie.
- Korek wlewowy otwieraj ostrożnie, ponieważ wewnątrz zbiornika może panować nadciśnienie.
- Po dolaniu paliwa dokładnie dokręć korek.
- Przed uruchomieniem urządzenia przenieś je na bezpieczną odległość od miejsca tankowania.

Jeśli na urządzenie zostało rozlane paliwo. Wytrzyj ją i poczekaj, aż wyschną resztki benzyny.

Oczyść korek wlewowy i powierzchnię wokół niego. Oczyść korek wlewowy i powierzchnię wokół niego.

Zadbaj o to, aby paliwo było dobrze zmieszane potrząsając kanistrem przed zatankowaniem.

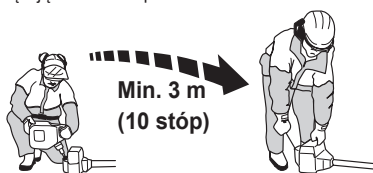

URUCHAMIANIE I WYŁĄCZANIE

Kontrola przed uruchomieniem

- Sprawdź, czy ostrze nie jest pęknięte u podstawy zębów lub przy otworze środkowym. Najczęstszą przyczyną pęknięć są ostre wcięcia u podstawy zębów powstałe podczas ostrzenia lub używania ostrza z tępyimi zębami. Ostrze z pęknięciami należy poddać kasacji.



- Sprawdź, czy na kołnierzu oporowym nie powstały pęknięcia wskutek zmęczenia materiału lub zbyt mocnego dokręcania. W razie stwierdzenia pęknięć kołnierz oporowy należy poddać kasacji.

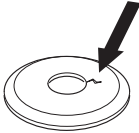

- Upewnij się, czy nakrętka zabezpieczająca nie utraciła swojej zdolności mocującej. Zdolność mocująca nakrętki zabezpieczającej musi odpowiadać momentowi siły równemu 1,5 Nm. Moment siły dokręcenia nakrętki zabezpieczającej wynosi 35–50 Nm.



- Skontroluj, czy osłona ostrza nie jest uszkodzona ani pęknięta. Osłonę ostrza, która została uderzona lub na której występują pęknięcia należy wymienić na nową.

Skontroluj, czy głowica żyłkowa i osłona przeciwdopryskowa nie są uszkodzone ani pęknięte. Głowicę żyłkową lub osłonę przeciwdopryskową, które zostały uderzone lub na których występują pęknięcia należy wymienić na nowe.

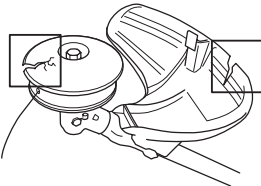

- Nigdy nie używaj urządzenia bez osłony lub z osłoną uszkodzoną.
- Zanim urządzenie zostanie uruchomione, wszystkie pokrywy muszą zostać prawidłowo zamontowane i nie mogą być uszkodzone.

Uruchamianie i zatrzymanie

⚠ OSTRZEŻENIE: Przed uruchomieniem urządzenia zamontuj kompletne sprzęgło, osłonę sprzęgła oraz wałek, gdyż w przeciwnym razie sprzęgło może się poluzować i spowodować obrażenia.

Przed uruchomieniem urządzenia przenieś je na bezpieczną odległość od miejsca tankowania. Umieść urządzenie na płaskiej powierzchni. Ustaw maszynę na stabilnym podłożu. Dopilnuj, aby osprzęt tnący do niczego nie dotykał. Dopilnuj, aby nikt nieupoważniony nie znajdował się w pobliżu obszaru pracy, gdyż grozi to odniesieniem poważnych obrażeń. Bezpieczna odległość to 15 m.

■ Zimny silnik

1. Ustaw przełącznik START/STOP (A) w położenie „START”.
2. 10 razy naciśnąć gruszkę pompki zastrzykowej. Gruszka nie musi być całkowicie wypełniona paliwem.
3. Przesunąć dźwignię ssania do pozycji górnej (Full choke).
4. Ścisnąć blokadę przepustnicy (B) i dźwignię (C) i zwolnić.
5. Przyciśnij korpus urządzenia do ziemi lewą ręką (**UWAGA:** Nie stoń). Ujmij uchwyt rozrusznika i powoli ciągnij żytkę prawą ręką, aż poczujesz opór (zazębienie rozrusznika). Nie owijaj linki rozrusznika wokół dłoni.
6. Energicznie szarp uchwyt rozrusznika aż do uruchomienia silnika.
7. Przesuń dźwignię ssania do pozycji otwartej (dolnej).
8. Podczas wykonywania kolejnych kroków ścisnąć blokadę przepustnicy (B) i dźwignię (C).
9. Energicznie szarp uchwyt rozrusznika aż do uruchomienia silnika.

UWAGA! Nie wyciągaj linki rozrusznika całkowicie i nie puszczaj jej nagle, gdy jest wyciągnięta. Może to spowodować uszkodzenie urządzenia.

⚠ OSTRZEŻENIE: Natychmiast po włączeniu silnika osprzęt tnący zacznie wirować.

10. Po uruchomieniu silnika odczekaj około 60 s, aby silnik mógł się rozgrzać.

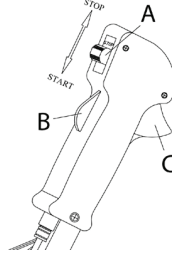

■ Ciepły silnik

1. Ustaw przełącznik START/STOP (A) w położenie „START”.
2. 10 razy naciśnąć gruszkę pompki zastrzykowej. Gruszka nie musi być całkowicie wypełniona paliwem.
3. Przesuń dźwignię ssania do pozycji otwartej (dolnej).
4. Energicznie szarp uchwyt rozrusznika aż do uruchomienia silnika.

■ Zatrzymanie

Zatrzymaj silnik przesuwając przełącznik START/STOP (A) w położenie „STOP”.

OSTROŻNIE: Dlatego przed przystąpieniem do montażu, kontroli oraz/lub konserwacji należy zawsze zdejmować nasadkę ze świecy zapłonowej w celu zapobieżenia niezamierzonemu uruchomieniu silnika.

WAŻNE:

W niniejszym rozdziale opisano podstawowe środki bezpieczeństwa podczas eksploatacji wykaszarek. Jeżeli znajdziesz się w sytuacji, w której nie jesteś pewny prawidłowości dalszego sposobu postępowania, zasięgnij porady eksperta. Skontaktuj się z punktem sprzedaży.

Nie podejmuj się pracy, gdy uważasz, że nie masz wystarczających kwalifikacji.

Przed przystąpieniem do użytkowania należy uzmysłowić sobie różnice między wykaszaniem zarośli leśnych, wykaszaniem trawy i przycinaniem trawy.

Podstawowe zasady bezpieczeństwa

- Rozejrzyj się, aby:
 - Upewnić się, że w pobliżu nie znajdują się ludzie, zwierzęta lub przedmioty mogące mieć wpływ na sprawowanie przez Ciebie kontroli nad urządzeniem.
 - Aby zapewnić, że osoby postronne i zwierzęta nie ponoszą ryzyka zetknięcia się z osprzętem tnącym lub uderzenia przedmiotami odrzucanymi na odległość przez osprzęt tnący.

OSTROŻNIE: Nigdy nie używaj urządzenia, jeśli nie masz możliwości wezwania pomocy w razie wypadku.

- Praca przy złej pogodzie jest męcząca i niesie ze sobą dodatkowe zagrożenia, np. śliski grunt, niemożliwy do przewidzenia kierunek obalania drzew itp.
- Zapewnij sobie bezpieczne poruszanie i pozycję pracy. Przy poruszaniu się po powierzchni roboczej należy uważać na ewentualne przeszkody (korzenie, gałęzie, doły, rowy itp.). Szczególną ostrożność należy zachować podczas pracy na terenie pochyłym.



- Przechodząc na inne miejsce pracy należy wyłączyć silnik. Podczas przemieszczania się na dłuższych odcinkach bądź w czasie transportu, należy używać osłony transportowej.
- Nie odkładaj urządzenia, gdy silnik pracuje lub gdy osprzęt tnący się obraca.

Podstawowe informacje na temat wykaszania

- Stosuj zawsze właściwy sprzęt.
- Miej zawsze dobrze dopasowany sprzęt.
- Przestrzegaj przepisów bezpieczeństwa.
- Właściwie organizuj pracę.
- Ostrze w chwili przykładania powinno zawsze pracować na najwyższych obrotach.
- Używaj zawsze dobrze naostrzonych ostrzy.
- Unikaj kamieni.
- Zmniejsz obroty silnika do poziomu biegu jałowego po wykonaniu każdego określonego momentu pracy. Dłuższe pozostawianie na wysokich obrotach nieobciążonego silnika może być przyczyną jego poważnych uszkodzeń.

⚠ OSTRZEŻENIE: Operatorowi urządzenia ani nikomu innemu nie wolno próbować odciągać ciętego materiału, podczas gdy silnik pracuje lub osprzęt tnący się obraca, gdyż może to doprowadzić do poważnych obrażeń. Zanim przystąpisz do usuwania materiału owiniętego wokół wałka noża, wyłącz silnik, odczekaj do całkowitego ustania obrotów osprzętu tnącego i odłącz przewód, gdyż w przeciwnym razie istnieje ryzyko odniesienia obrażeń. Podczas pracy oraz zaraz po jej zakończeniu przekładnia kątowa może być nagrzana. Pozostaw maszynę do ostygnięcia. Dotknięcie przekładni grozi poparzeniem.

⚠ OSTRZEŻENIE: Należy uważać na odrzucane przedmioty. Należy zawsze używać zatwierdzonych osłon oczu. Nie nachylaj się nad osłoną zabezpieczającą osprzęt tnący. Odrzucane przez urządzenie kamienie lub odłamki mogą trafić w oczy, powodując utratę wzroku lub inne poważne obrażenia. Wszelkie niepowołane osoby powinny znajdować się w odpowiedniej odległości od maszyny. Dzieci, zwierzęta, osoby postronne i pomocnicy muszą znajdować się w odległości co najmniej 15 m. W przypadku zbliżenia się osób trzecich natychmiast wyłącz urządzenie. Nigdy nie obracaj gwałtownie urządzenia, nie upewnij się, że nikt nie znajduje się z tyłu w strefie zagrożenia.

⚠ OSTRZEŻENIE: Drobne gałęzie lub trawa zaklinowują się czasami między osprzętem tnącym i osłoną. Zawsze wyłączaj silnik, zanim przystąpisz do czyszczenia.

Wykaszanie trawy ostrzem do trawy

- Do wykaszania zdrowiałych łądóg nie wolno używać ostrzy do trawy i noży do trawy.
- Do wszystkich rodzajów wysokiej i bujnej trawy stosuje się ostrze do trawy.
- Trawę kosi się prowadząc ostrze w kierunku bocznym, w tę i z powrotem, przy czym ruch od prawej strony do lewej jest ruchem koszącym, a od lewej do prawej - ruchem powrotnym. Cięcie powinno odbywać się lewą stroną ostrza (tą jego częścią, która odpowiada odcinkowi między godziną 8 i 12 na tarczy zegara).

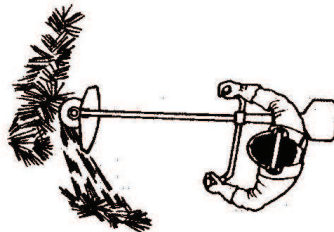

- Pochylenie tarczy nieco w lewo w trakcie koszenia powoduje układanie się ściętej trawy w równych pokosach, co ułatwia późniejsze jej zbieranie, np. grabieniem.
- Należy dążyć do wykonywania rytmicznych ruchów przy pracy. Stać należy pewnie, na lekko rozstawionych nogach. Po wykonaniu ruchu powrotnego robi się krok do przodu i staje ponownie w stabilnej pozycji.
- Talerz dystansowy powinien lekko przylegać do ziemi. Chroni on ostrze przed zagłębieniem się w ziemię.

- Stosując się do poniższych zasad, zmniejszasz ryzyko owijania się skoszonej trawy wokół ostrza:
 - Należy zawsze pracować maszyną na pełnych obrotach.
 - Należy starać się, aby wykonując ruch powrotny nie dotykać ostrzem do ściętej trawy.
- Przed przystąpieniem do zbierania skoszonej trawy należy wyłączyć silnik, rozpiąć szelki i ustawić urządzenie na ziemi.

Przycinanie trawy głowicą żyłkową

■ Przyszczywanie

- Trzymaj głowicę żyłkową tuż nad ziemią, przechylając ją lekko pod kątem. Pracę koszenia wykonują końce żyłek. Pozwól na ich swobodne wirowanie. Nie dociskaj żyłki do obszaru, który ma zostać skoszony.

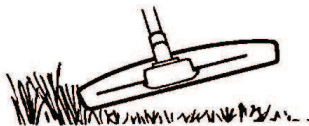

- Żyłką tnącą można łatwo usuwać trawę i chwasty z murów, płotów, drzew i przegród. Może ona jednak uszkodzić delikatną korę na drzewach i krzewach, a także słupki płotów.
- Aby zmniejszyć ryzyko uszkodzenia roślinności dekoracyjnej, skróć długość żyłki do 10–12 cm oraz pracuj na mniejszych obrotach silnika.
- Podczas przyszczywania nie pracuj na pełnych obrotach silnika, dzięki czemu wydłużony zostanie okres eksploatacji żyłki oraz głowicy żyłkowej.

■ Czyszczenie powierzchni

- Technika ta jest przydatna przy usuwaniu wszelkiej niepożądanego rośliności. Trzymaj lekko pochyloną głowicę żyłkową tuż nad ziemią. Koniec żyłki uderza o ziemię, usuwając rośliny rosnące przy drzewach, słupkach, posągach itp. **WAŻNE:** Czyszczenie tą techniką zwiększa zużycie żyłki.

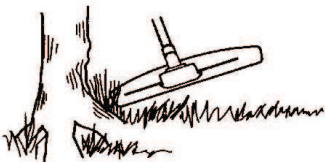

- Żyłka zużywa się szybciej i należy ją wysuwać częściej w przypadku pracy przy twardych obiektach, np. kamieniach, ceglach, przedmiotach z betonu, metalowych ogrodzeniach itp. niż podczas pracy przy drzewach i ogrodzeniach drewnianych.

■ Koszenie

- Przynajmniej jest szczególnie przydatna do koszenia trawy w miejscach trudno dostępnych przy użyciu zwykłej kosiarki. Podczas koszenia prowadź żyłkę równoległe do ziemi. Staraj się nie dociskać głowicy żyłkowej do ziemi, ponieważ można w ten sposób zniszczyć trawnik i uszkodzić urządzenie.

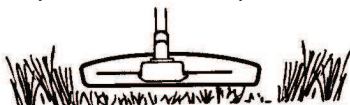

- Nie pozwól, aby głowica żyłkowa była w stałym kontakcie z ziemią podczas koszenia. Może to bowiem doprowadzić do jej uszkodzenia lub nadmiernego zużycia.

■ Zamiatanie

- Podmuch będący efektem wirowania żyłki można wykorzystać do szybkiego i prostego sprzątania. Prowadź żyłkę nieco powyżej i równoległe do powierzchni, którą masz zamiar oczyścić, i przesuwaj urządzenie ruchem wahadłowym.

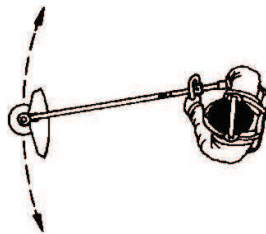

- Podczas koszenia lub zamiatania trzymaj gaz do oporu w celu osiągnięcia najlepszego efektu.

! OSTRZEŻENIE: Zabrania się, aby operator lub inne osoby zbierały ścięte rośliny w trakcie pracy urządzenia i obracania się żyłki. Może to prowadzić do poważnych obrażeń. Przed przystąpieniem do usuwania fragmentów roślin, które owinięły się wokół wałka napędowego, zatrzymaj silnik, poczekaj, aż głowica przestanie się obracać i odłącz przewód, aby uniknąć ryzyka odniesienia obrażeń. Podczas pracy oraz zaraz po jej zakończeniu przekładnia kątowna może być nagrzana. Pozostaw maszynę do ostygnięcia. Dotknięcie przekładni grozi poparzeniem.

! OSTRZEŻENIE: Należy uważać na odrzucane przedmioty. Należy zawsze stosować środki ochrony wzroku. Nie nachylaj się nad osłoną zabezpieczającą osprzętu tnącego. Odrzucane przez urządzenie kamienie lub odłamki mogą trafić w oczy, powodując utratę wzroku lub inne poważne obrażenia.

! OSTRZEŻENIE: Wszelkie niepowołane osoby powinny znajdować się w odpowiedniej odległości od maszyny. Dzieci, zwierzęta, osoby postronne i pomocnicy muszą znajdować się w odległości co najmniej 15 m. W przypadku zbliżenia się osób trzecich natychmiast wyłącz urządzenie.

KONSERWACJA

Jeżeli urządzenie nie jest prawidłowo konserwowane i nie jest poddawane profesjonalnie wykonywanym naprawom oraz/lub obsłudgom technicznym, jego okres użytkowy jest krótszy oraz większe jest ryzyko wypadków. Aby uzyskać dodatkowe informacje, należy skontaktować się z najbliższym autoryzowanym punktem serwisowym firmy Husqvarna.

Bezpieczna eksploatacja i konserwacja podkaszarki

Przed przystąpieniem do konserwacji odłączyć świecę zapłonową.

Plan konserwacji

Poniżej zamieszczono listę czynności konserwacyjnych, które należy wykonywać przy urządzeniu. Większość punktów omówiona została w rozdziale Konserwacja. Użytkownikowi wolno wykonywać tylko te czynności konserwacyjne i serwisowe, które są opisane w niniejszej instrukcji obsługi. Większe i bardziej skomplikowane prace powinny być wykonywane w autoryzowanym warsztacie serwisowym. W przypadku pracy w warunkach dużego zapylenia należy częściej przeprowadzać konserwację.

■ Co tydzień:

- Oczyszczyć zewnętrzne powierzchnie urządzenia.
- Sprawdzić, czy blokada dźwigni gazu działa prawidłowo pod względem bezpieczeństwa.
- Sprawdzić, czy przełącznik START/STOP działa prawidłowo.
- Sprawdzić, czy osprzęt tnący nie wiruje, gdy silnik jest na biegu jałowym.
- Oczyszczyć filtr powietrza. W razie potrzeby wymienić ją na nową.
- Sprawdzić, czy osłona osprzętu tnącego nie jest uszkodzona lub pęknięta. Wymień osłonę osprzętu tnącego, która została uderzona lub jest pęknięta.
- Sprawdzić, czy głowica żyłkowa nie jest uszkodzona i nie ma żadnych pęknięć. W razie potrzeby wymienić głowicę żyłkową na nową.
- Sprawdzić, czy nakrętka zabezpieczająca osprzętu tnącego jest prawidłowo dokręcona.
- Sprawdzić, czy śruby i nakrętki są dokręcone.
- Sprawdzić, czy nie ma wycieków paliwa z silnika, zbiornika paliwa lub przewodów paliwowych.

■ Co miesiąc:

- Skontroluj rozrusznik oraz jego linkę.

■ Raz w roku:

- Oczyszczyć świecę zapłonową po stronie zewnętrznej. Wkręć ją i sprawdź odstęp między elektrodami. Ustaw odstęp tak, aby wynosił 0,6 mm lub wymień świecę zapłonową na nową. Dopilnuj, aby świeca zapłonowa była wyposażona w tzw. eliminator zakłóceń radiowych.
- Wyczyść zewnętrzną powierzchnię gaźnika oraz przestrzeń wokół gaźnika.
- Sprawdzić, czy przekładnia kątowa jest wypełniona smarem do 3/4 pojemności. W razie potrzeby wypełnij ją używając specjalnego smaru.
- Sprawdzić, czy filtr paliwa nie jest zanieczyszczony i czy na przewodzie giętkim paliwa nie ma pęknięć lub innych uszkodzeń. W razie potrzeby wymienić ją na nową.
- Sprawdzić stan wszystkich przewodów elektrycznych i końcówek podłączeniowych.
- Skontroluj stopień zużycia sprężła, sprężyn sprężła i bębna sprężła. W razie potrzeby oddaj maszynę do autoryzowanego warsztatu serwisowego w celu wymiany tych części.
- Wymień świecę zapłonową. Dopilnuj, aby świeca zapłonowa była wyposażona w tzw. eliminator zakłóceń radiowych.
- Oczyszczyć lub wymienić siatkę przeciwiskrową, jeżeli jest na wyposażeniu.

Filtr powietrza

Zdejmij pokrywę filtra powietrza, a następnie wyjmij filtr. Wymyj go dokładnie w ciepłej wodzie z mydłem. Dokładnie oplucz. Dopilnuj, aby filtr był suchy przed ponownym jego założeniem.

Całkowite oczyszczenie filtra po pewnym okresie użytkowania nie jest możliwe. Dlatego też filtr należy regularnie (w stałych odstępach czasu) wymieniać na nowy. Uszkodzony filtr powietrza należy natychmiast wymienić na nowy.

Świeca zapłonowa

Na stan świecy zapłonowej wpływa:

- zła regulacja gaźnika,
- złe proporcje składników mieszanki paliwowej (za dużo oleju lub niewłaściwy olej),
- zanieczyszczony filtr powietrza.

Powyższe czynniki powodują osadzanie się nagaru na elektrodach świecy, co powoduje zakłócenia pracy silnika i trudności w jego uruchamianiu.

Jeżeli silnik urządzenia nie osiąga właściwej mocy, występują trudności z jego uruchomieniem lub utrzymaniem wolnych obrotów, sprawdź najpierw stan świecy zapłonowej.

Jeśli świeca zapłonowa jest zabrudzona, należy ją wyczyścić i sprawdzić, czy odstęp między elektrodami jest prawidłowy.

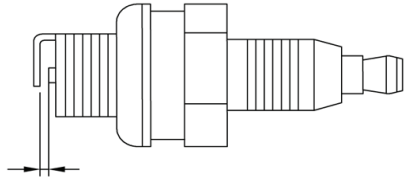

OSTROŻNIE: Stosuj wyłącznie określone świece zapłonowe. Niewłaściwa świeca może być przyczyną zatarcia tłoka/cylindra.

Gaźnik

Ustawienie gaźnika jest wstępnie wyregulowane przez producenta podczas kontroli technicznej. Regulacja powinna być wykonywana przez wykwalifikowaną osobę.

Tłumik

W niektórych krajach tłumiki są wyposażone w siatkę przeciwiskrową. Jeżeli urządzenie jest wyposażone w siatkę przeciwiskrową, należy ją co pewien czas sprawdzać i czyścić. Czynności te należy wykonywać w warsztacie obsługi technicznej. Uszkodzoną siatkę należy wymienić.

Jeżeli siatka zapycha się często, może to oznaczać, że zmniejszona została efektywność działania katalizatora. W takim przypadku tłumik należy oddać do przeglądu w punkcie serwisowym. W razie zapchania siatki urządzenie nagrzewa się nadmiernie, co prowadzi do uszkodzenia cylindra i tłoka.

OSTROŻNIE: Nigdy nie używaj urządzenia wyposażonego w niesprawny lub poluzowany tłumik. Sprawdzić, czy śruby mocujące tłumika są dokręcone.

Przekładnia zębata stożkowa

Sprawdzić, czy przekładnia kątowa jest wypełniona smarem do 3/4 pojemności. Z reguły nie trzeba wymieniać smaru w obudowie przekładni częściej niż przy okazji ewentualnej naprawy.

DANE TECHNICZNE

	B33 B
Silnik	
Pojemność skokowa (cm ³)	33
Średnica cylindra (mm)	36
Skok tłoka (mm)	32
Obroty biegu jałowego (obr./min)	2700–3300
Zalecane maksymalne obroty bez obciążenia (obr./min)	10 000
Obroty wałka zdawczego (obr./min)	7000
Maks. moc silnika zgodna z ISO 7293 (kW)	0,9
Tłumik z katalizatorem	Tak
Układ zapłonowy z regulacją obrotową	Tak
Układ zapłonowy	
Świeca zapłonowa	RCJ6Y
Odstęp między elektrodami (mm)	0,65
Układ zasilania/smarowania	
Pojemność zbiornika paliwa (cm ³)	700
Waga	
Ciężar bez paliwa, osprzętu tnącego i osłony (kg)	7,0
Emisja hałasu (patrz Ad. 1)	
Zmierzony poziom mocy akustycznej [dB(A)]	114
Poziom głośności, gwarantowana moc akustyczna [L _{WA} dB(A)]	117
Poziomy hałasu (patrz Ad. 2)	
Poziom ciśnienia akustycznego równoważny temu, na który narażony jest użytkownik urządzenia, mierzony zgodnie z normami: EN/ISO 11806 oraz ISO 22868 [dB(A)]	
W zestawie tarcza tnąca do trawy (oryginalna)	94
W zestawie głowica żyłkowa (oryginalna)	95
Poziomy wibracji (patrz Ad. 3)	
Równoważne poziomy dirgań uchwytów (a _{tr,eq}), zmierzone zgodnie z normami: EN ISO 11806 oraz ISO 22867 (m/s ²)	
W zestawie tarcza tnąca do trawy (oryginalna), lewa / prawa	4,51 / 4,52
W zestawie głowica żyłkowa (oryginalna), lewa / prawa	5,83 / 4,81





















Ad. 1: Emisję hałasu do otoczenia zmierzono jako moc akustyczną (L_{WA}), zgodnie z dyrektywą WE 2000/14/WE. Odnotowany poziom ciśnienia akustycznego dla urządzenia został zmierzony z oryginalnym osprzętem tnącym, takim który generuje najwyższy poziom hałasu. Różnica pomiędzy gwarantowanym a zmierzonym poziomem ciśnienia akustycznego wynika z tego, że poziom gwarantowany uwzględnia także rozproszenie w wynikach pomiaru oraz różnice pomiędzy różnymi urządzeniami o takim samym oznaczeniu modelowym zgodnie z dyrektywą 2000/14/WE.

Ad. 2: Odnotowane dane dotyczące równoważnego ciśnienia akustycznego urządzenia wykazują typowe rozproszenie statystyczne (odchylenie standardowe) w wysokości 1 dB(A).

Ad. 3: Odnotowane dane dotyczące równoważnego poziomu wibracji wykazują typowe rozproszenie statystyczne (odchylenie standardowe) w wysokości 1 m/s².

B33 B	<ul style="list-style-type: none"> Otwór środkowy ostrzy/noży, Ø 25,4 mm Gwint wałka do nasadzania ostrzy M10 	
Zatwierdzone akcesoria	Typ	Osprzęt tnący, osłona, nr art.
Głowica żyłkowa	501424312 (2,5 mm)	501424310
Metalowa tarcza tnąca do trawy	501424311 (3 ostrza 1,4 × 225 × 25,4)	501424310

VYSVĚTLIVKY K SYMBOLŮM

<p>Tento stroj může být nebezpečný! Zanedbání údržby nebo nesprávné použití může způsobit vážné zranění.</p>		<p>Vážená hladina akustického tlaku (A) v 7,5 metrech (25 stop) podle nařízení o regulaci hluku v australském Novém Jižním Walesu „Protection of the Environment Operations (Noise Control) Regulation 2008“. Tyto údaje jsou uvedeny na štítku.</p>	
<p>Prostudujte si důkladně tento návod k používání a nepoužívejte stroj, pokud mu zcela nerozumíte.</p>		<p>Emise hluku do okolí dle direktivy Evropského společenství. Tyto údaje jsou uvedeny v části TECHNICKÉ ÚDAJE a na štítku.</p>	
<p>Vždy používejte:</p> <ul style="list-style-type: none"> • bezpečnostní obuv s ocelovou špičkou a protiskluzovými podrážkami • přiléhavý oděv, pevné dlouhé kalhoty a dlouhé rukávy • odolné rukavice s protiskluzovým povrchem • ochranu očí, například větrané brýle nebo obličejový štít s ochranou proti zamlžování • schválenou bezpečnostní přilbu • ochranu sluchu (například špunty do uší nebo sluchátka) 	    	<p>Tento výrobek vyhovuje platným směrnici EU.</p>	
<p>Osoby s dlouhými vlasy musí mít (pro vlastní bezpečnost) vlasy vyčesány nahoru.</p>		<p>Tento výrobek vyhovuje platným směrnici EAC.</p>	
<p>Osoby s dlouhými vlasy musí mít (pro vlastní bezpečnost) vlasy vyčesány nahoru.</p>		<p>Tento výrobek vyhovuje australským předpisům ohledně elektromagnetické kompatibility (EMC).</p>	
<p>Osoby s dlouhými vlasy musí mít (pro vlastní bezpečnost) vlasy vyčesány nahoru.</p>		<p>Používejte směs bezolovnatého benzínu a oleje pro dvoudobé motory v poměru 50:1 (2 %).</p>	
<p>Uživatel stroje je povinen dohlédnout na to, aby se během práce nevyskytovala žádná osoba nebo zvíře v okruhu 15 metrů od stroje.</p>		<p>VAROVÁNÍ: Konstrukce stroje nesmí být za žádných okolností upravována bez svolení výrobce. Vždy používejte originální příslušenství. Nepovolené úpravy a/nebo příslušenství může vést k vážnému nebo smrtelnému zranění obsluhy nebo jiných osob.</p>	
<p>Dejte pozor na odmrštěné a odražené předměty.</p>		<p>VAROVÁNÍ: Při nesprávném nebo neopatrném použití se lesní křovinořez, křovinořez nebo vyžinač může stát nebezpečným nástrojem a může obsluhu nebo dalším osobám způsobit závažná nebo smrtelná zranění. Je velmi důležité přečíst si tento návod a porozumět jeho obsahu.</p>	
<p>Maximální počet otáček vřetena, ot./min.</p>		<p>VAROVÁNÍ: Dlouhodobé vystavování působení hluku může vést k trvalému poškození sluchu. Proto vždy používejte schválenou ochranu sluchu.</p>	
<p>U strojů vybavených kotouči může dojít k jejich prudkému vyvržení do strany, pokud přijdou do styku s pevným předmětem (zpětný vrh kotouče). Kotouč může způsobit amputaci paže nebo nohy. Zajistěte, aby lidé a zvířata udržovali vzdálenost od stroje alespoň 15 metrů.</p>		<p>Pečlivě si prostudujte návod k použití.</p>	
<p>Šipky, které ukazují krajní polohy montáže rukojeti.</p>			

CO JE CO

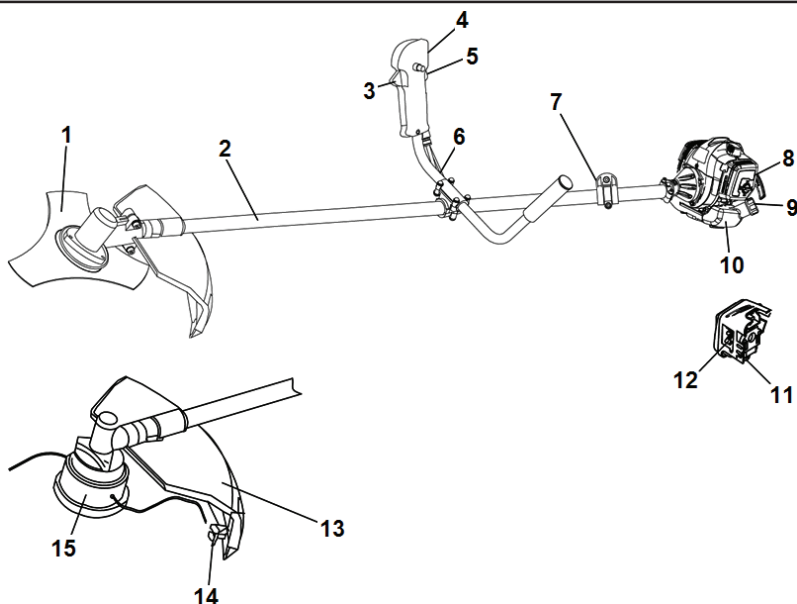

- | | | |
|----------------------------|----------------------------|-------------------------------|
| 1. Nůž na trávu | 6. Řídicí rukojeť | 11. Palivová pumpička |
| 2. Sestava hnacího hřídele | 7. Upínač popruhu | 12. Ovládání sytiče |
| 3. Páčka plynu | 8. Kryt vzduchového filtru | 13. Ochrana řezacího nástavce |
| 4. Vypínač zapalování | 9. Víčko palivové nádrže | 14. Žací kotouč |
| 5. Aretace plynu | 10. Palivová nádrž | 15. Strunová hlava |

OBECNÁ BEZPEČNOSTNÍ OPATŘENÍ

VAROVÁNÍ

- Při nesprávném nebo neopatrném použití se lesní křovinořez, křovinořez nebo vyžínáč může stát nebezpečným nástrojem a může obsluhu nebo další osobám způsobit závažná nebo smrtelná zranění. Je velmi důležité přečíst si tento návod a porozumět jeho obsahu.
- Stroj je určen výhradně k vyžínání trávy, prořezávání trávy a/nebo prořezávání lesa.
- Jediným příslušenstvím, které se smí používat spolu s motorem jako zdroj pohonu, je řezné vybavení, doporučené v části „TECHNICKÉ ÚDAJE“.
- Nikdy nepoužívejte stroj, jste-li unaveni, jestliže jste požíli alkohol nebo jestliže užíváte léky, které by mohly ovlivnit váš zrak, úsudek nebo pohybovou koordinaci.
- Nepoužívejte nikdy stroj za zvláště nepříznivých podnebních podmínek, jako např. za velkého mrazu nebo v horkém a/nebo vlhkém podnebí.
- Používejte osobní ochranné pomůcky. Viz pokyny v části „Osobní ochranné prostředky“.
- Nikdy nepoužívejte stroj, jehož konstrukce byla jakkoli pozměněna oproti jeho původním specifikacím.
- Nikdy nepoužívejte stroj, který není zcela v pořádku. Pravidelně provádějte kontroly a údržbu podle servisních pokynů popsanych v této příručce. Některé úkony údržby a opravy mohou provádět pouze vyškolení a kvalifikovaní odborníci. Viz pokyny v části „ÚDRŽBA“.
- Všechny kryty a ochranné kryty musí být před zahájením práce upevněny. Zkontrolujte, zda nejsou koncovka kabelu a kabel zapalovací svíčky poškozené. Pokud ano, mohlo by dojít k úrazu elektrickým proudem.
- Uživatel stroje je povinen dohlédnout na to, aby se během práce nevyskytovala v okruhu 15 m žádná osoba nebo zvíře. Pokud na stejném pracovišti pracuje více uživatelů, musí být udržována bezpečnostní vzdálenost nejméně 15 m.
- Tento stroj vytváří během provozu elektromagnetické pole. V některých případech toto pole může způsobovat rušení aktivních nebo pasivních lékařských implantátů. Pro snížení rizika vážného či smrtelného poranění doporučujeme osobám s implantovanými lékařskými přístroji poradit se před použitím stroje s lékařem a s výrobcem implantovaného lékařského přístroje.
- Použití nesprávného řezného vybavení nebo nesprávně nabroušený žací kotouč může zvyšovat nebezpečí zranění.

- Nenechte nikdy děti používat stroj nebo se zdržovat v jeho blízkosti. Jelikož je stroj vybaven vypínačem zapalování se zpětným pérovaním a k jeho nastartování je třeba nízká rychlost a malý tlak na startovací rukojeť startovací šňůry, mohou i děti za určitých okolností mít sílu, které je třeba k nastartování stroje. Tím může dojít k nebezpečí vážného úrazu. Proto ze zařízení v době, kdy není plně pod dozorem, vždy odpojte koncovku kabelu zapalovací svíčky.

Osobní ochranné prostředky

- Při každém použití stroje je nutné používat schválené osobní ochranné pomůcky. Osobní ochranné pomůcky nemohou vyloučit nebezpečí úrazu, ale snižují míru poranění v případě, že dojde k nehodě. Požádejte svého prodejce o pomoc při výběru správného vybavení.
- Pokud používáte ochranu sluchu, vnímejte varovné signály nebo pokřik. Sejměte vždy ochranu sluchu ihned po zastavení motoru.
- Pokud jsou odstraňované křoviny vyšší než 2 metry (6 stop), používejte příbly.



- Noste ochranu sluchu, která dostatečně snižuje hluk.



- Použijte vždy schválenou ochranu očí. Použijete-li vizír je nutno použít i schválené ochranné brýle. Schválené ochranné brýle jsou takové, které jsou v souladu se standardem EN 166 v Evropě, ANSI Z87 v USA a CSA Z94 v Kanadě.
- V případě potřeby, například při dotyku ostrých částí nebo objektů, používejte rukavice.
- Používejte protiskluzové a stabilní boty.



- Noste oblečení vyrobené z pevné tkaniny.
- Nepoužívejte volné oblečení, které se může zachytit o keře nebo větve.
- Používejte vždy dlouhé silné kalhoty.
- Nepoužívejte šperky, krátké kalhoty nebo sandály a nepracujte bosí.
- Zajistěte si vlasy nad úroveň ramen.
- Mějte po ruce soupravu pro poskytování první pomoci.

Bezpečnostní prvky

V této části je popsáno bezpečnostní vybavení stroje, jeho funkce a způsob provádění kontroly a údržby nezbytné k zajištění správného provozu. Pokud chcete zjistit, kde je toto vybavení na stroji umístěno, prostudujte si část „CO JE CO“.

Životnost stroje se může zkracovat a riziko úrazů zvyšovat, jestliže se údržba stroje neprovádí správně anebo se opravy neprovádějí odborně. Pokud potřebujete další informace, obraťte se na nejbližší servisní dílnu.

DŮLEŽITÉ UPOZORNĚNÍ: Servis a opravy stroje vyžadují speciální odborné školení. To se týká zvláště servisu a oprav bezpečnostního vybavení stroje. V případě, že by stroj nevyhověl při některé z níže uvedených kontrol, je nutno vyhledat servisní opravnu. Každému zákazníkovi, který zakoupí kterýkoli z našich výrobků, zaručíme dostupnost profesionálních oprav a servisních prací. Pokud prodejce, který vám stroj prodal, neposkytne servisní práce, požádejte jej o adresu naší nejbližší servisní opravy.

VAROVÁNÍ: Nikdy nepoužívejte stroj, který má poškozené bezpečnostní vybavení.

Řiďte se pokyny k ovládání, údržbě a servisu v této části. V případě, že by stroj nevyhověl při jakékoli z těchto kontrol, je nutno vyhledat autorizované servisní středisko a nechat závadu odstranit.

■ Aretace plynu

Aretace plynu má za účel zabránit neúmyslnému přidání plynu. Po stisknutí aretace (např. když uchopíte rukojeť) se uvolní páčka plynu. Když rukojeť pustíte, páčka plynu i aretace plynu se vrátí do původní polohy. Zkontrolujte, zda se při uvolnění aretace plynu zajistí páčka plynu.

Stiskněte aretaci plynu a zkontrolujte, zda se po uvolnění vrátí do své výchozí polohy.

Zkontrolujte, zda se páčka plynu a její aretace volně pohybují a zda jejich vratné pružiny fungují správně.

Pokud stroj používáte na plný plyn, uvolněte plyn a zkontrolujte, zda se řezací nástavec zastaví a zůstane v klidu. Pokud se po uvedení páčky plynu do polohy volnoběhu řezací nástavec nadále otáčí, je nutné provést seřízení volnoběžných otáček na karburátoru.

■ Vypínač zapalování

Zkontrolujte, zda se motor zastaví při přesunutí vypínače zapalování do polohy „STOP“.

■ Ochrana řezacího nástavce

Účelem tohoto krytu je zamezit odletávání odhozených předmětů směrem k uživateli. Kryt také chrání obsluhu před náhodným kontaktem s řezacím nástavcem.

Zkontrolujte, zda není kryt poškozený nebo prasklý. Jestliže kryt praskl nebo byl vystaven nárazu, vyměňte jej.

Vždy používejte uvedený kryt pro příslušný řezací nástavec. Podrobnosti naleznete v části „TECHNICKÉ ÚDAJE“.

VAROVÁNÍ: Nikdy nepracujte se strojem, pokud není řezací nástavec opatřen schváleným bezpečnostním krytem. Podrobnosti naleznete v části „TECHNICKÉ ÚDAJE“. Použití nesprávného nebo vadného krytu může způsobit vážné zranění.

Použití nesprávně navinuté výžinací struny nebo nesprávného řezného vybavení zvyšuje hladinu vibrací.

VAROVÁNÍ: Nadměrné vystavení vibracím může u osob se zhoršenou funkcí krevního oběhu vést k poruchám oběhového nebo nervového systému. V případě, že byste pocítili příznaky obtížů způsobených nadměrným vystavením vibracím, obraťte se na svého lékaře. Mezi tyto příznaky patří stmloust končetin, ztráta citu, mravenčení, píchání, bolest, zeslábnutí, změna barvy nebo vzhledu pokožky. Tyto příznaky se obvykle objevují v prstech, na rukou nebo v zápěstí. Riziko se může zvýšit při nízkých teplotách.

■ Rychlorozpojitelná spona popruhu

V přední části popruhu se nachází rychlorozpojitelná spona, která umožňuje osvobodit se od stroje a popruhu v případě nouzové situace.

Další informace naleznete v části „Seřízení popruhu“.

Ujistěte se, že je nosný popruh správně umístěn. Po úpravě popruhu a stroje zkontrolujte zda rychlorozpojitelná spona popruhu funguje.

■ Tlumič výfuku

Tlumič výfuku je určen ke snížení úrovně hluku a k usměrnění výfukových plynů směrem od uživatele.

UPOZORNĚNÍ: Tlumič výfuku je vybavený katalyzátorem, jenž je určen ke snižování emisí výfukových plynů.

Některé regiony vyžadují, aby byl tlumič výfuku vybaven lapačem jisker. Zkontrolujte, zda je tlumič výfuku na vašem stroji vybaven uvedenou sítkou.

U tlumičů výfuku je velmi důležité, aby se uživatel řídil pokyny pro kontrolu, údržbu a servis stroje. Nikdy nepoužívejte stroj, který má vadný tlumič výfuku.

Pravidelně kontrolujte, zda je tlumič výfuku bezpečně upevněn ke stroji.

VAROVÁNÍ: Tlumiče vybavené katalytickými konvertory se během práce velmi zahřívají a ještě určitou dobu po zastavení zůstávají horké. To platí i při volnoběhu. Při dotyku může dojít k popálení. Nezapomeňte, že hrozí nebezpečí požáru.

VAROVÁNÍ: Vnitřní prostor tlumiče výfuku obsahuje chemikálie, které mohou způsobit rakovinu. Vyvarujte se kontaktu s těmito částmi v případě, že dojde k poškození tlumiče výfuku.

VAROVÁNÍ: Výfukové plyny motoru obsahují kyslíčník uhelnatý, který může způsobit otravu. Nestartujte ani nepracujte s křovinořezem v interiéru ani v jiném špatně větraném prostředí.

VAROVÁNÍ: Výfukové plyny z motoru jsou horké a mohou obsahovat jiskry, které by mohly zažehnout požár. Nestartujte stroj uvnitř budovy ani v blízkosti hořlavých materiálů.

■ Pojistná matice

K připevnění určitého typu řezného vybavení je používána pojistná matice.

Při montáži utáhněte matici proti směru otáčení řezného vybavení. Při demontáži povolte matici ve směru otáčení řezného vybavení. (Matice je levotočivá.) Matici dotahujte nástrčným klíčem.

Při povolení a dotahování matice kotouče může dojít k poranění rukou o zuby kotouče. Proto se snažte při práci vždy držet ruku za krytem řezacího nástavce. Použijte vždy nástrčný klíč s dostatečně dlouhou násadou, abyste toto umožnili.

Nylonový uzávěr pojistné matice nesmí být oopotřebován natolik, aby jím bylo možné otáčet rukou. Uzávěr musí udržet moment, který odpovídá minimálně 1,5 Nm. Matici je nutno vyměnit po přibližně 10 šroubováních.

Řezací vybavení

Tato část popisuje způsob volby řezného mechanismu a jeho údržby s těmito cíli:

- Snižít nebezpečí zpětného vrhu kotouče.
- Dosáhnout maximálního řezného výkonu.
- Prodloužit životnost řezného mechanismu.

DŮLEŽITÉ UPOZORNĚNÍ:

- Používejte výhradně řezné vybavení spolu s krytem námi doporučeným. Podrobnosti naleznete v části „TECHNICKÉ ÚDAJE“.
- Viz pokyny pro řezné vybavení, kde se uvádí správný způsob navíjení vyžínací struny a volby správného průměru struny.
- Udržujte zuby kotouče dobře a správně nabroušené. Postupujte dle našich doporučení. Viz také návod na obalu kotouče.
- Udržujte správné rozvedení zubů. Postupujte podle našich pokynů a použijte doporučenou brusnou šablonu.

VAROVÁNÍ: Než přistoupíte k práci na řezacím nástavci, vypněte motor. Přesvědčte se, že se řezací nástavec zcela zastavil. Odpojte přívodní vodič od zapalovací svíčky.

VAROVÁNÍ: Nesprávné řezné vybavení nebo nesprávně nabroušený kotouč zvyšuje nebezpečí zpětného vrhu.

■ Travní kotouče a strunové hlavy

Travní kotouč a vyžínací nůž jsou určeny k sečení hrubších travin.



Strunová hlava je určena k vyžínání trávy.

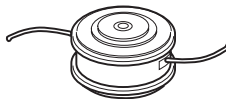

■ Obecná pravidla

Používejte výhradně řezné vybavení spolu s krytem námi doporučeným. Podrobnosti naleznete v části „TECHNICKÉ ÚDAJE“.

Udržujte zuby kotouče dobře a správně nabroušené. Postupujte podle našich pokynů a použijte doporučenou brusnou šablonu. Použití nesprávně nabroušeného nebo vadného kotouče zvyšuje nebezpečí úrazu.

Kontrolujte řezné vybavení co do poškození a vzniku trhlinek. Poškozený řezací nástavec je nutné vždy vyměnit.

■ Ostření vyžinacích nožů a travních kotoučů

Pro správné broušení viz pokyny na obalu řezného vybavení. Kotouč a nůž se brousí plochým pilníkem s jednosměrnými rovnoběžnými zářezy.

Bruste všechna ostří stejnoměrně, aby nebyla porušena rovnováha.

VAROVÁNÍ: Ohnutý, zkroutený, šikmý, prasklý, zlomený nebo jinak poškozený kotouč vždy vyřadte. Ohnutý kotouč nezkoušejte vyrovnat a dále používat. Používejte pouze originální kotouče předepsaného typu.

■ Strunová hlava

DŮLEŽITÉ UPOZORNĚNÍ: Vždy se ujistěte, že vyžinací struna je navinuta na cívce pevně a stejnoměrně, v opačném případě může docházet ke zdraví škodlivým vibracím ve stroji.

Používejte výhradně uvedené řezací nástavce. Podrobnosti naleznete v části „TECHNICKÉ ÚDAJE“.

Menší stroje obecně potřebují menší strunové hlavy a naopak. Je to proto, že při odstranění trávy pomocí vyžinací struny musí motor vymrštit strunu radiálně od strunové hlavy a přitom překonávat odpor sekaného travního porostu.

Délka vyžinací struny je také důležitá. Delší vyžinací struna vyžaduje výkonnější motor než krátká struna stejného průměru.

Dbejte na to, aby nůž na krytu vyžinače nebyl poškozen. Je určen k seřezávání vyžinací struny na správnou délku.

Aby bylo dosaženo vyšší životnosti vyžinací struny, lze ji na pár dnů namočit do vody. To způsobí, že se žací struna ztuhne a déle vydrží.

SESTAVENÍ

UPOZORNĚNÍ: Ujistěte se, že je jednotka správně smontovaná, jak je zobrazeno v této příručce.

Přípevnění řídicího

1. Nastavte polohu řídicí rukojeti dle obrázku. Namontujte upevňovací součásti dle obrázku.

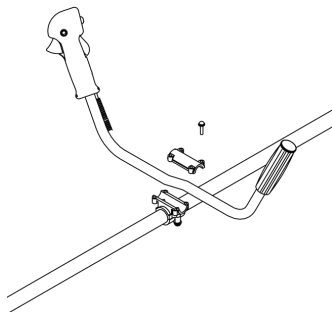

2. Vezměte na sebe nosný popruh a zavěste stroj na opěrný hák.
3. Upravte polohu tak, aby byl stroj po zavěšení na nosný popruh v pohodlné pracovní poloze.
4. Pevně utáhněte všechny upevňovací prvky.



■ Montáž bezpečnostního krytu

Pomocí tří šroubů přimontujte bezpečnostní kryt k převodové skříně dle obrázku. Zkontrolujte, aby byl otvor (A) na straně bezpečnostního krytu vyrovnán se štěrbinou (B) v přírubě převodové skříně.

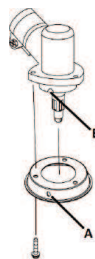

■ Montáž řezacího zařízení

VAROVÁNÍ: Při montáži řezného vybavení je krajně důležité, aby se řízení hnacího kotouče/opěrné příruby dostalo správně do centrického otvoru v řezném vybavení. Nesprávná montáž řezného vybavení může způsobit vážný a/nebo životu nebezpečný úraz.

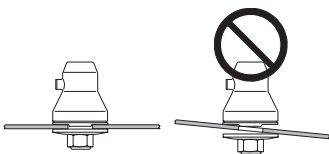

VAROVÁNÍ: Nikdy nepracujte se strojem, pokud není řezací nástavec opatřen schváleným bezpečnostním krytem. Další informace naleznete v kapitole Technické údaje. Používání nesprávného nebo vadného krytu může způsobit vážné zranění.

■ Upevnění ochranného krytu vyžinače

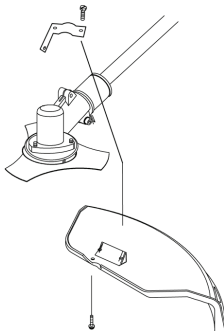

1. Nainstalujte bezpečnostní kryt na hřídel pomocí dodaného držáku bezpečnostního krytu a šroubů.
2. Utáhněte šrouby.

■ Upevnění strunové hlavy

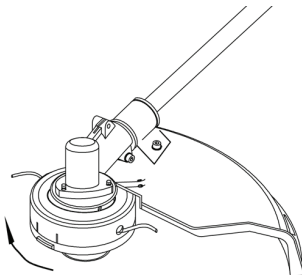

1. Vyrovnějte otvor v destičce adaptéru s otvorem na hřídeli a nasadte pojistný nástroj.
2. Našroubujte vyžínací hlavu na hřídel (otáčením ve směru hodinových ručiček), dokud není dotažena.
3. Vyjměte pojistný nástroj

■ Montáž travního kotouče

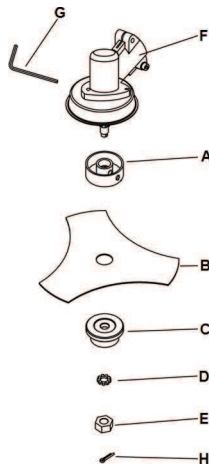

1. Namontujte horní držák (A), travní kotouč (B), spodní držák (C) a podložku (D) v zobrazeném pořadí.
2. Namontujte matici (E). Utáhněte matici prsty proti směru hodinových ručiček. Matice má levočivý závit.
3. Vyrovnějte otvory převodové skříně (F) a horního držáku a zasuňte imbusový klíč (G).
4. Pomocí klíče matici pevně utáhněte ve směru hodinových ručiček. Utahovací moment matice je 35–50 Nm.
5. Nainstalujte pojistný čep (H).

Nastavení nosného popruhu a křovinořezu

VAROVÁNÍ: Při práci s křovinořezem musí být křovinořez vždy bezpečně zavěšen na nosném popruhu. V opačném případě nebudete moci křovinořez bezpečně ovládat, což může mít za následek zranění vaší osoby nebo osob jiných. Nepoužívejte popruh s rozbitou rychlorozpojitelnou sponou.

■ Bezpečnostní uvolnění

Vpředu je lehce přístupná a rychlorozpojitelná spona. Tento prostředek použijte v nouzové situaci, kdy se potřebujete rychle dostat z popruhů a od stroje.

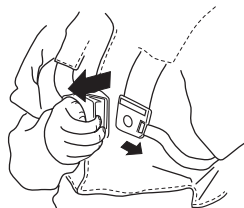

■ Rovnoměrné zatížení ramen

Správně seřízený nosný popruh a stroj podstatně usnadní práci. Upravte nosný popruh tak, abyste dosáhli optimální pracovní polohy. Boční řemeny napněte natolik, aby byla obě ramena zatížena rovnoměrně.



■ Použití závěsného kroužku

Při použití travního kotouče připojte nosný popruh k závěsnému kroužku.

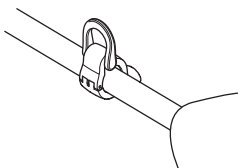

■ Správná výška

Prořezávání lesa

Při prořezávání lesa by měl být stroj zavěšen na nosném popruhu tak, aby bylo řezací zařízení nakloněno mírně dopředu vzhledem k zemi.

Pomocí pásu na nosném popruhu pro opěrný hák upravte výšku.

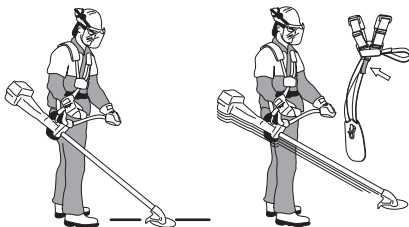

Prořezávání trávy

Při prořezávání trávy by měl být stroj zavěšen na nosném popruhu tak, aby bylo řezací zařízení umístěno rovnoběžně se zemí.



■ Správné vyvážení

Prořezávání lesa

Stroj se vyvažuje posunutím závěsného kroužku na stroji směrem dopředu nebo dozadu. Stroj je správně vyvážen, když volně visí vodorovně od opěrného háku. Tímto způsobem se snižuje nebezpečí zasažení kamenů, když musíte uvolnit rukojeť.

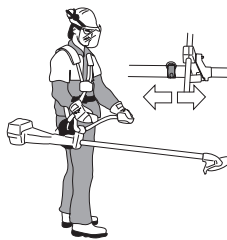

Prořezávání trávy

Stroj by měl být vyvážen tak, aby byl kotouč v příhodné žací výšce, tj. blízko u země.



MANIPULACE S PALIVEM

Bezpečnost při manipulaci s palivem

Stroj nespouštějte:

- Pokud jste jej při tankování polili palivem. Důkladně oťfete vylitou kapalinu a nechte zařízení oschnout.
- Jestliže jste potřísnili palivem sebe nebo oděv, převlékněte se. Omyjte ty části těla, které byly v kontaktu s palivem. Použijte mýdlo a vodu.
- Jestliže ze stroje uniká palivo. Pravidelně kontrolujte těsnost uzávěru palivové nádrže a přivodů paliva.

■ Přeprava a přechovávání

- Stroj i palivo je třeba přechovávat a přepravovat tak, aby se eventuální uniklé palivo a benzínové výpary nedostaly do kontaktu s jiskrami nebo otevřeným ohněm, například od elektrických strojů, elektrických motorů, elektrických spinačů/vypínačů, tepelných kotlů apod.
- Palivo je vždy třeba přechovávat a přepravovat v nádobách určených a schválených výhradně k tomuto účelu.
- Před uložením stroje na delší dobu je nutno vyprázdnit palivovou nádrž. Zjistěte na vaší nejbližší benzínové čerpací stanici, kam lze odevzdat zbylé palivo.
- Před odstavením na delší dobu se ujistěte, že je stroj čistý a je zajištěn kompletním servisem.
- Během přepravy a přechovávání stroje musí být řezné vybavení vždy opatřeno přepravním krytem.
- Zajistěte stroj během přepravy.

VAROVÁNÍ: Dbejte zvýšené opatrnosti při manipulaci s palivem. Mějte na paměti nebezpečí požáru, exploze nebo vdechnutí benzínových výparů.

Palivo

VAROVÁNÍ: Palivo a výpary paliva jsou velmi hořlavé a jsou zdraví škodlivé při jejich vdechnutí a kontaktu s pokožkou. Buďte proto opatrní při manipulaci s palivem a dbejte na to, aby byla v místě manipulace s palivem dostatečná ventilace.

UPOZORNĚNÍ: Stroj je vybaven dvoudobým motorem a při jeho provozu se musí vždy použít směs benzínu a oleje pro dvoudobé motory. Je důležité přesně odměřit množství přimíchávaného oleje, aby se zaručilo, že se dosáhne správné směsi. Když smícháváte malá množství paliva s olejem, i velmi malé nepřesnosti mohou výrazně ovlivnit poměr složek směsi.

■ Benzín

UPOZORNĚNÍ: Vždy používejte kvalitní směs benzínu a oleje s minimálním oktanovým číslem 90 (RON). Pokud je váš stroj vybaven katalyzátorem (viz kapitola Technické údaje), vždy používejte kvalitní směs bezolovnatého benzínu a oleje. Olivnatý benzín by způsobil zničení katalyzátoru.

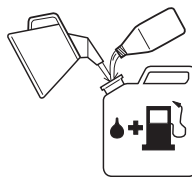

- Nejnižší doporučené oktanové číslo je 90 (RON). Provozujete-li motor na benzin s nižším počtem oktanů než 90, může dojít k tlučení v motoru. Výsledkem je vysoká teplota motoru, která může být příčinou jeho vážného poškození.
 - Při dlouhodobé práci v režimu vysokých otáček se doporučuje používat benzin s vyšším oktanovým číslem.
 - Lze použít palivo s příměsí etanolu (E10 nebo nižší). Použití směsi s etanolem s vyšším obsahem než u E10 může vytvořit systém se slabým spalováním, což může způsobit poškození motoru.
- ### ■ Olej pro dvoudobé motory
- Pokud chcete dosáhnout optimálních výsledků a výkonu, použijte olej pro dvoudobé motory, který je určen pro vzduchem chlazené motory.
 - Nepoužívejte olej pro dvoudobé motory chlazené vodou, někdy také nazývaný olej pro lodní motory (tzv. TCW).
 - Nepoužívejte olej určený pro čtyřdobé motory.
 - Olej nízké kvality nebo příliš bohatá směs oleje a paliva může ohrozit funkčnost katalyzátoru a zkrátit jeho životnost.
 - Mísicí poměr je 50:1 (2 %).

Benzín (l)	Olej pro dvoudobé motory (l)
5	0,125
10	0,25
15	0,375
20	0,5

Míchání směsi

- Vždy míchejte benzin a olej v čisté nádobě určené na pohonné hmoty.
- Míchání začněte vždy nalitím poloviny dávky benzínu. Potom přidejte celou dávku oleje. Směs paliva dobře promíchejte (protřepejte). Přidejte zbývající polovinu dávky benzínu.
- Směs paliva před nalitím do palivové nádrže stroje důkladně promíchejte (protřepejte).

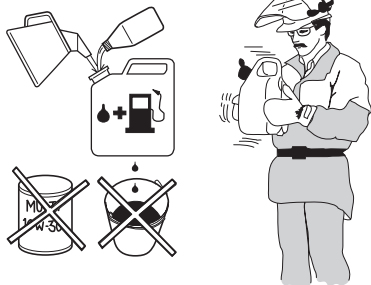

- Nemíchejte větší dávku paliva než na jeden měsíc dopředu.
- Pokud po delší dobu stroj nepoužíváte, vyprázdněte a vyčistěte palivovou nádrž.

VAROVÁNÍ: Tlumič katalyzátoru se během používání a po něm rychle zahřeje. To platí i při volnoběhu. Dejte pozor na nebezpečí požáru, zvláště při manipulaci v blízkosti hořlavých látek nebo plynů.

Doplňování paliva

VAROVÁNÍ: Při této činnosti hrozí nebezpečí požáru, které můžete snížit, když budete dodržovat následující opatření:

- Palivo míchejte a nalévejte venku, mimo dosah jisker a plamenů.
- V blízkosti nádrží s palivem nekuřte a neumísťujte horké předměty.
- Před doplňováním paliva vždy vypněte motor.
- Před doplněním paliva motor vypněte a nechte jej několik minut chladnout.
- Před doplňováním paliva otvírejte uzávěr nádrže pomalu, aby se mohl zvolna uvolnit přetlak.
- Po doplnění paliva palivový uzávěr pečlivě utáhněte.
- Nikdy nespustíte motor stroje v prostoru doplňování a zdroje paliva.

Pokud jste jej při tankování polili palivem. Důkladně oťřete vylitou kapalinu a nechte zařízení oschnout.

Očistěte plochu kolem uzávěru palivové nádrže. Znečištění nádrže může způsobit provozní problémy.

Dbejte na to, aby palivo bylo důkladně promíseno tím, že nádobu s benzínem před tankováním protřepete.

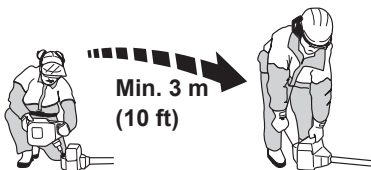

STARTOVÁNÍ A VYPÍNÁNÍ

Kontrola před startem

- Zkontrolujte, zda u základny zubů nebo v okolí středového otvoru kotouče nevznikly žádné trhliny. Nejčastější příčinou vzniku trhlinek bývají ostré úhly, vytvořené při broušení, nebo používání kotouče s tupými zuby. Pokud objevíte trhliny, kotouč vyřadte.



- Zkontrolujte opěrnou přírubu, zda není popraskána v důsledku únavy materiálu nebo přílišného utažení. Pokud objevíte trhliny, opěrnou přírubu vyřadte.

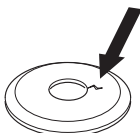

- Dbejte na to, aby pojistná matice neztratila svou funkci. Matice musí být zajištěna pomocí jisticího momentu, který odpovídá minimálně 1,5 Nm. Uťahovací moment matice je 35–50 Nm.



- Zkontrolujte, zda kryt kotouče není poškozen nebo nemá trhliny. Kryt kotouče vyměňte, byl-li vystaven úderu nebo má trhliny.

Zkontrolujte strunovou hlavu a kryt vyžinače, zda nejsou poškozeny nebo nemají trhliny. Vyměňte strunovou hlavu nebo kryt vyžinače, byly-li vystaveny úderu nebo mají-li trhliny.

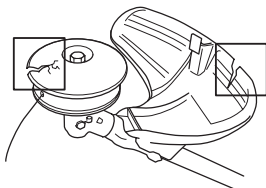

- Nepracujte se strojem bez bezpečnostního krytu nebo je-li tento kryt poškozen.
- Všechny poklopy musí být před spuštěním stroje správně namontovány a bez závad.

Startování a vypínání

VAROVÁNÍ: Před spuštěním stroje je nutné namontovat spojku, kryt spojky a hřídel. V opačném případě hrozí nebezpečí uvolnění dílů a následnému zranění osob.

Nikdy nespustíte motor stroje v prostoru doplňování paliva. Umístěte stroj na pevný podklad. Přesvědčte se, že se řezné vybavení nedostane do styku s cizími předměty. Zajistěte, aby se v pracovní oblasti nenacházely žádné neoprávněné osoby, protože by hrozilo nebezpečí vážného úrazu. Bezpečnostní vzdálenost je 15 m.

■ Studený motor

1. Přepněte vypínač zapalování (A) do polohy „START“.
2. Desetkrát za sebou stiskněte palivovou pumpičku. Není nutné, aby se palivová pumpička zcela naplnila palivem.
3. Přesuňte ovladač sytiče do polohy plný sytič (horní).
4. Stiskněte aretaci plynu (B) a páčku plynu (C) a uvolněte je.
5. Přitiskněte celý stroj k zemi levou rukou (**POZOR:** Ne nohou.). Uchopte rukojeť startovací šňůry a zvolna vytáhněte startovací šňůru až pocítíte odpor (v této chvíli došlo k zaskočení západek ve startovacím mechanismu). Nikdy neomotávejte startovací šňůru kolem ruky.
6. Tahejte za rukojeť startovací šňůry rychle a silně, dokud se motor nepokusí spustit.
7. Přesuňte ovládání sytiče do polohy otevřeno (spodní).
8. Stiskněte aretaci plynu (B) a páčku plynu (C) a projděte všemi zbývajících kroky.
9. Tahejte za rukojeť startovací šňůry rychle a silně, dokud se motor nespustí.

POZNÁMKA! Nevytahujte celou délku lanka startéru, nepouštějte startovací madlo a nenechávejte plně vytažené lanko samovolně navíjet. To by mohlo stroj poškodit.

VAROVÁNÍ: Pokud je motor nastartován, řezací nástavec se okamžitě začne otáčet.

10. Jakmile motor nespustíte, nechte motor zahřát po dobu 60 sekund.

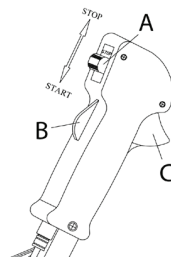

■ Teplý motor

1. Přepněte vypínač zapalování (A) do polohy „START“.
2. Desetkrát za sebou stiskněte palivovou pumpičku. Není nutné, aby se palivová pumpička zcela naplnila palivem.
3. Přesuňte ovládání sytiče do polohy otevřeno (spodní).
4. Tahejte za rukojeť startovací šňůry rychle a silně, dokud se motor nespustí.

■ Zastavení

Motor vypnete přepnutím vypínače zapalování (A) do polohy „STOP“.

UPOZORNĚNÍ: Abyste se při montáži, kontrole a/nebo údržbě vyhnuli nezamýšlenému nastartování, je nutno vždy odejmout rozbušku od zapalovací svíčky.

PRACOVNÍ POSTUP

DŮLEŽITÉ UPOZORNĚNÍ:

V této části jsou uvedena základní bezpečnostní opatření pro práci s vyžínací. Dostanete-li se do situace, kdy pocítíte jakoukoli pochybnost co do práce s vybavením, požádejte o radu odborníka. Obrat'te se na autorizovaný servis.

Nepoužívejte vybavení, necítíte-li se dostatečně kvalifikováni.

Před použitím stroje je nutné, abyste pochopili rozdíl mezi prořezáváním lesa, prořezáváním trávy a vyžínáním trávy.

Základní bezpečnostní pravidla

- Sledujte své okolí:
 - Abyste zabezpečili, že žádní lidé, zvířata ani nic jiného nemůže ovlivnit vaši kontrolu nad strojem.
 - Zajištění, že se ani osoby ani zvířata nemohou dostat do kontaktu s řezným vybavením nebo s předměty řezným vybavením odmrštěnými.

UPOZORNĚNÍ: Nikdy nepracujte se strojem, nemáte-li možnost přivolat pomoc v případě nehody.

- Práce za chladného počasí je únavná a často s sebou nese zvýšené nebezpečí, jako např. kluzkou půdu, nepředvídatelný směr pádu poraženého stromu apod.
- Ujistěte se, že se můžete volně pohybovat a bezpečně stát. Zkontrolujte, zda ve vašem bezprostředním okolí nejsou nějaké překážky (kořeny, kameny, větve, jámy, příkopy apod.), pro případ, že by bylo nutné se rychle přesunout. Zvláštní pozornost věnujte práci ve svažitém terénu.



- Před přenášením zastavte motor. Před přenášením na delší vzdálenost nebo přepravou namontujte přepravní kryt.
- Neodkládejte stroj, když je motor v chodu nebo se otáčí řezací nástavec.

Zásady práce

- Vždy používejte správné vybavení.
- Vždy používejte správné seřazené vybavení.
- Dodržujte vždy bezpečnostní předpisy.
- Dobře práci organizujte.
- Při nasazení kotouče pracujte vždy na plný plyn.
- Používejte vždy správně nabroušené kotouče.
- Vyhýbejte se kamenům.
- Po provedení každého pracovního úkonu nechte motor jít na volnoběh. Je-li motor po delší dobu v chodu nezatížený a na plný plyn je nebezpečí jeho vážného poškození.

VAROVÁNÍ: Ani uživatel stroje, ani jiná osoba se nesmí pokoušet odstranit pořezaný materiál během rotace motoru nebo řezacího vybavení, protože může dojít k vážnému úrazu. Než odstraníte materiál, který se namotal kolem hřídele náhonu kotouče, zastavte motor, řezací zařízení a odpojte kabel od zapalovací svíčky. V opačném případě hrozí nebezpečí poranění. Kolmý ozubený převod může být během provozu i chvíli po jeho skončení horký. Nechte stroj vychladnout. Při doteku hrozí nebezpečí popálení.

VAROVÁNÍ: Dejte pozor na odmrštěné předměty. Použijte vždy schválenou ochranu očí. Nenahýbejte se nad kryt řezacího nástavce. Odletávající kamení, smetl apod. může zasáhnout zrak a způsobit slepotu nebo jiná vážná poranění. Udržujte neoprávněné osoby v bezpečné vzdálenosti. Děti, zvířata, přihlížející a pomáhající osoby musí být mimo bezpečnostní zónu 15 metrů. Jestliže se někdo přiblíží, okamžitě vypněte křovinořez. Neotáčejte strojem, aniž byste nejprve zkontrolovali, že se nikdo nenachází v bezpečnostní zóně za vámi.

VAROVÁNÍ: Někdy dojde k uváznutí větvi nebo trávy mezi krytem a řezným vybavením. Před čišťením stroj vždy vypněte.

Prosekávání trávy travním kotoučem.

- Travní kotouče a vyžínací nože nelze použít na dřevnaté kmínky.
- Na všechny typy vysoké nebo hrubé trávy používejte travní kotouč.
- Koste trávu kývavým pohybem ze strany na stranu, kdy pohyb zprava doleva je vysekávací a pohyb zleva doprava zpětný. Nechte kotouč pracovat svou levou stranou (úsekem mezi 8 a 12 hodinou).

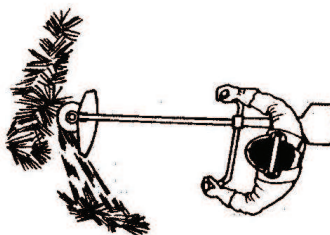

- Nakloníte-li při vyžínání kotouč o něco doleva, pokládá se tráva do řádků, což usnadňuje její sbírání, např. shrabání.
- Snažte se pracovat rytmicky. Stůjte pevně, s rozkročenými nohama. Postupujte vpřed po zakončení zpětného pohybu a opět se pevně postavte.
- Opěrný talíř nechte dolehnout zlehka k zemi. Ten chrání travní kotouč před dotykem s půdou.
- Snízte nebezpečí namotání materiálu kolem kotouče dodržováním těchto pokynů:
 - Pracujte vždy na plný plyn.
 - Vyhýbejte se právě posekanému materiálu při zpětném pohybu.

- Před zahájením odklízení posekaného materiálu vždy vypněte motor, odpojte nosné popruhy a položte stroj na zem.

Vyžínání trávy strunovou hlavou

■ Vyžínání

- Držte strunovou hlavu těsně nad úrovní terénu a pod úhlem. Vlastní práci provádí vyžínací struna. Nechte vyžínací strunu pracovat vlastní rychlostí. Netlačte vyžínací strunu do materiálu, který chcete odstranit.

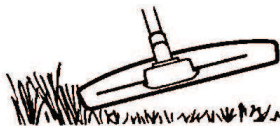

- Vyžínací strunou lze snadno odstranit trávu a plevel u zdí, plotů, stromů a ohraničení. Může však také poškodit citlivou kůru stromů a keřů a poškodit plotové sloupky.
- Snižte nebezpečí poškození vegetace zkrácením vyžínací struny na 10 až 12 cm a snížením otáček motoru.
- Při vyžínání nepoužívejte chod na plyný plyn, držte plyn o něco nižší, aby se prodloužila životnost vyžínací struny a snížilo se opotřebení strunové hlavy.

■ Oškrabování

- Technika oškrabování odstraní veškerou nežádoucí vegetaci. Držte strunovou hlavu těsně nad zemí, lehce nakloněnou. Nechte konec vyžínací struny narážet na zem kolem stromů, sloupů, soch apod. **UPOZORNĚNÍ:** Tato technika zvyšuje opotřebování vyžínací struny.

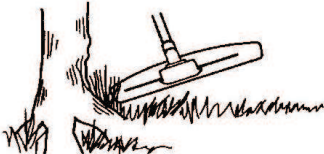

- Vyžínací struna se opotřebovává rychleji a častěji je nucena se vysouvat při práci proti kamenům, cihlám, betonu, kolem kovových plotů apod. v porovnání s prací mezi stromy a dřevěnými zahradními ploty.

■ Řezání

- Vyžínáč je ideální k sekání na takových místech, která jsou nesnadno přístupná při použití normální sekačky. Při práci udržujte vyžínací strunu rovnoběžně se zemí. Dbejte na to, aby se strunová hlava nepřiblížovala k zemi, neboť se tím může poškodit trávník a stroj.

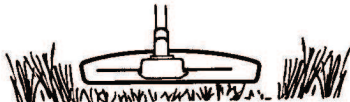

- Vyhněte se trvalému doteku strunové hlavy se zemí během normálního sekání. Stálý kontakt může vést k poškození a rychlému opotřebení strunové hlavy.

■ Zametání

- Ventiláčnický účinek otáčející se struny může být využit k rychlému a snadnému čištění. Udržujte vyžínací strunu rovnoběžně nad pracovní plochou a pohybuje celým strojem dopředu a dozadu.

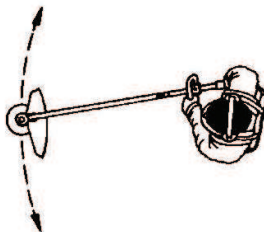

- Při sekání a smetání použijte plyný plyn, abyste dosáhli optimálního výsledku.

⚠ VAROVNÍ: Ani uživatel stroje, ani jiná osoba se nesmí pokoušet odstranit pořezaný materiál během rotace motoru nebo vyžínací struny, protože může dojít k vážnému úrazu. Než odstraníte materiál, který se namotal kolem hnacího hřídele, zastavte motor, strunovou hlavu a odpojte kabel od zapalovací svíčky. V opačném případě hrozí nebezpečí poranění. Kolmy ozubený převod může být během provozu i chvíli po jeho skončení horký. Nechte stroj vychladnout. Při doteku hrozí nebezpečí popálení.

⚠ VAROVNÍ: Dejte pozor na odmrštěné předměty. Vždy používejte ochranu zraku. Nenahýbejte se nad kryt řezacího nástavce. Odletávající kamení, smetl apod. může zasáhnout zrak a způsobit slepotu nebo jiná vážná poranění.

⚠ VAROVNÍ: Udržujte neoprávněné osoby v bezpečné vzdálenosti. Děti, zvířata, přihlížející a pomáhající osoby musí být mimo bezpečnostní zónu 15 metrů. Jestliže se někdo přiblíží, okamžitě vypněte křovinořez.

ÚDRŽBA

Životnost stroje se může zkracovat a nebezpečí nehod zvyšovat, pokud údržba stroje není prováděna správně nebo pokud opravy nejsou prováděny odborně. Pokud potřebujete další informace, obraťte se na nejbližší autorizovaný servis.

Údržbou k vyšší bezpečosti

Před každou údržbou odpojte zapalovací svíčku.

Schéma technické údržby

Níže je uveden seznam úkolů údržby, které je nutno provést na stroji. Většina bodů je popsána v kapitole Údržba. Uživatel smí provádět pouze takové údržbařské a servisní úkony, které jsou popsány v tomto návodu k použití. Rozsáhlejší zásahy je nutno nechat provést v autorizované servisní dílně. Údržbu provádějte častěji, pokud je prostředí extrémně prašné.

■ Týdně:

- Očistěte stroj zvenku.
- Zkontrolujte, že pojistka páčky plynu a plyn fungují bezpečně.
- Proveďte správnou činnost vypínače zapalování.
- Zkontrolujte, zda se řezné vybavení neotáčí při chodu motoru na volnoběh.
- Vyčistěte vzduchový filtr. V případě potřeby je vyměňte.
- Zkontrolujte, zda není kryt řezacího nástavce poškozený nebo prasklý. Jestliže kryt řezacího nástavce praskl nebo byl vystaven nárazu, vyměňte jej.
- Zkontrolujte, zda strunová hlava není poškozena ani nemá trhlinky. V případě potřeby je nutno strunovou hlavu vyměnit.
- Zkontrolujte, že je matice řezacího vybavení správně utažena.
- Přesvědčte se, zda jsou matice a šrouby utaženy.
- Zkontrolujte, zda neuniká palivo z motoru, nádrže nebo palivových hadiček.

■ Měsíčně:

- Zkontrolujte startér a jeho lanko.

■ Ročně:

- Očistěte prostor okolo zapalovací svíčky. Odmontujte ji a zkontrolujte vzdálenost elektrod. Upravte vzdálenost na 0,6 mm nebo vyměňte zapalovací svíčku. Zkontrolujte, zda je zapalovací svíčka vybavena krytem.
- Vyčistěte zevně karburátor a jeho okolí.
- Zkontrolujte, zda je kolmý ozubený převod naplněn do 3/4 mazivem. V případě potřeby doplňte speciálním mazivem.
- Zkontrolujte, že není palivový filtr znečištěn nebo palivová hadička popraskaná nebo zda nejsou jiné defekty. V případě potřeby je vyměňte.
- Překontrolujte všechny elektrické kabely a konektory.
- Zkontrolujte spojku, pružiny spojky a buben spojky s ohledem na opotřebování. V případě nutnosti vyměňte v autorizované servisní dílně.
- Vyměňte zapalovací svíčku. Zkontrolujte, zda je zapalovací svíčka vybavena krytem.
- Vyčistěte nebo vyměňte lapač jisker, pokud je dodán.

Vzduchový filtr

Odmontujte kryt vzduchového filtru a filtr vyjměte. Properte jej v teplé mýdlové vodě. Důkladně opláchněte. Před jeho zamontováním zpět do stroje je nutno filtr řádně vysušit.

Vzduchový filtr, který byl používán po delší dobu, již nelze dokonale vyčistit. Filtr se proto musí v pravidelných intervalech měnit za nový. Rovněž poškozený filtr je nutno vždy vyměnit.

Zapalovací svíčka

Na stav zapalovací svíčky má nepříznivý vliv:

- nesprávné seřízení karburátoru,
- nesprávné složení palivové směsi (příliš mnoho nebo nesprávný typ oleje),
- znečištěný vzduchový filtr.

Tyto faktory přispívají k tvorbě usazenin na elektrodách zapalovací svíčky, které mohou následně vést k provozním problémům a obtížím při startování.

Pokud se snižuje výkon stroje, je obtížné jej nastartovat či dochází k problémům při volnoběžných otáčkách, vždy nejprve zkontrolujte stav zapalovací svíčky předtím, než přikročíte k dalším opatřením.

Jestliže je zapalovací svíčka znečištěná, vyčistěte ji a zkontrolujte, zda je vzdálenost elektrod zapalovací svíčky správná.

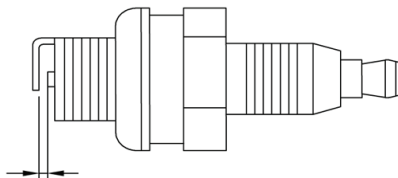

UPOZORNĚNÍ: Vždy používejte uvedený typ zapalovacích svíček. Použití jiného typu zapalovacích svíček by mohlo poškodit píst či válec.

Karburátor

Základní hodnoty karburátoru jsou nastaveny během zkoušek ve výrobě. Nastavení je třeba svěřit odborníkovi.

Tlumič výfuku

V některých oblastech jsou tlumiče výfuku vybaveny speciálním lapačem jisker. Pokud je stroj vybaven lapačem jisker, je třeba jej zkontrolovat a v případě potřeby vyčistit prodejcem. Pokud je sítko poškozené, je třeba jej vyměnit.

Často znečištěná sítko indikuje sníženou funkčnost katalyzátoru. Požádejte servis o kontrolu tlumiče. Znečištěná sítko způsobuje přehřívání motoru a následně poškození válce a pístu.

UPOZORNĚNÍ: Nepoužívejte stroj, který má poškozený nebo uvolněný tlumič výfuku. Ujistěte se, že jsou šrouby tlumiče utaženy.

Kolmý ozubený převod

Zkontrolujte, zda je úhlová převodovka naplněna do 3/4 mazivem. Toto mazivo zpravidla není nutné měnit s výjimkou případu, kdy bude celý převod podroben opravě.

TECHNICKÉ ÚDAJE

B33 B

Motor

Zdvihový objem válce (cm ³)	33
Vrtání válce (mm)	36
Zdvih (mm)	32
Otáčky chodu naprázdno (ot./min.)	2700–3300
Doporučené maximální vysoké otáčky chodu naprázdno (ot./min.)	10 000
Obrátky výchozího hřídele (ot./min.)	7000
Max. výkon motoru, dle normy ISO 7293 (kW)	0,9
Tlumič zaběhnutý s katalyzátorem	Ano
Systém zapalování řízený počtem otáček	Ano

Systém zapalování

Zapalovací svíčka	RCJ6Y
Vzdálenost elektrod (mm/palce)	0,65/0,025

Palivový a mazací systém

Objem palivové nádrže (cm ³)	700
--	-----

Hmotnost

Hmotnost bez paliva, řezacího nástavce a krytu (kg)	7,0
---	-----

Emise hluku (viz poznámka 1)

Hladina akustického výkonu, změřená [dB(A)]	114
Hladina akustického výkonu, zaručená [L _{WA} dB (A)]	117

Hladina hluku (viz poznámka 2)

Ekvivalentní hladina akustického tlaku v úrovni uší obsluhy měřená podle norem EN/ISO 11806 a ISO 22868 [dB (A)]	94
Vybaven travním kotoučem (originální)	94
Vybaven strunovou hlavou (originální)	95

Hladina vibrací (viz poznámka 3)

Ekvivalentní hladiny vibrací (a _{hw,eq}) v rukojetích měřené podle norem EN ISO 11806 a ISO 22867 (m/s ²)	4,51/4,52
Vybaven travním kotoučem (originální), levý/pravý	4,51/4,52
Vybaven strunovou hlavou (originální), levá/pravá	5,83/4,81



















Poznámka 1: Emise hluku v životním prostředí měřené jako akustický výkon (L_{WA}) v souladu se směrnicí 2000/14/ES. Uváděná hladina akustického výkonu pro stroj byla měřena s originálním řezacím vybavením, které generuje nejvyšší hladinu. Rozdíl mezi garantovaným a měřeným akustickým výkonem je v tom, že garantovaný akustický výkon rovněž zahrnuje rozptyl výsledků měření a rozdíly mezi různými stroji téhož modelu podle Směrnice 2000/14/ES.

Poznámka 2: Uváděná data pro ekvivalentní hladinu akustického tlaku pro stroj mají typickou statistickou odchylku (standardní odchylku) 1 dB (A).

Poznámka 3: Uváděná data pro ekvivalentní hladinu vibrací mají typickou statistickou odchylku (standardní odchylku) 1 m/s².

B33 B	<ul style="list-style-type: none"> Střední otvor v kotoučích/vyžínacích nožích, Ø 25,4 mm Závit výstupního hřídele M10 	
Schválené příslušenství	Typ	Řezací nástavec / kryt, obj. číslo
Strunová hlava	501424312 (struna 2,5 mm)	501424310
Kovový travní kotouč	501424311 (1,4 x 225 x 25,4 3 nože)	501424310

VYSVETLIVKY K SYMBOLOM

<p>Tento výrobok môže byť nebezpečný! Nepozornosť alebo neprimerané používanie môže byť príčinou vážnych poranení.</p>		<p>Hladina hlučnosti na váženej stupnici A vo výške 7,5 metra (25 stôp) podľa nariadenia austrálskeho štátu Nový Južný Wales „Protection of the Environment Operations (Noise Control) Regulation 2008“ (Nariadenie o ochrane životného prostredia pri prevádzke (kontrola hluku) z roku 2008). Tieto údaje sú uvedené na štítku.</p>	
<p>Skôr než začnete zariadenie používať, pozorne si prečítajte Návod na obsluhu tak, aby ste porozumeli jeho obsahu.</p>		<p>Hlukové emisie do okolia sú v súlade so smericou Európskej únie. Tieto údaje sú uvedené v časti TECHNICKÉ ÚDAJE a na štítku.</p>	
<p>Vždy používajte:</p> <ul style="list-style-type: none"> • obuv s oceľovou špičkou a protišmykovou podrážkou • priliehavý ochranný odev, pevné, dlhé nohavice a dlhé rukávy • odolné, protišmykové rukavice • prostriedok na ochranu očí, ako sú okuliare alebo tvárový štít s vetraním a ochranou proti zahmlievaniu • schválenú bezpečnostnú prilbu • pomôcky na tlmenie hluku (štuple do uší alebo tlmiace slúchadlá) umožňujúce ochranu sluchu 	    	<p>Tento výrobok je v súlade s príslušnými smericami EC.</p>	
<p>Osoby, ktoré majú dlhé vlasy, si ich musia (z dôvodu vlastnej bezpečnosti) zopnúť.</p>		<p>Tento výrobok spĺňa platné smernice EHSAC.</p>	
<p>Používateľ zariadenia musí počas jeho používania zaistiť, aby sa k zariadeniu do vzdialenosti menšej ako 15 metrov (50 stôp) nepriblížili žiadne osoby ani zvieratá.</p>		<p>Tento výrobok spĺňa austrálske nariadenia týkajúce sa elektromagnetickej kompatibility (EMC).</p>	
<p>Dajte si pozor na odletujúce telesá predmety a spätné nárazy.</p>		<p>Používajte zmes bezolovnatého benzínu a dvojtaktného oleja v pomere 50:1 (2 %).</p>	
<p>Maximálna rýchlosť otáčania vretena, ot./min.</p>		<p>⚠ UPOZORNENIE: Za žiadnych okolností nemeňte pôvodnú konštrukciu zariadenia bez schválenia od výrobcu. Vždy používajte originálne náhradné diely. Nepovolené zmeny alebo prísľusstvo môžu viesť k vážnemu zraneniu alebo smrti operátora alebo ostatných osôb.</p>	
<p>Zariadenia s osadenými nožmi môžu prudko odskočiť do strany, keď sa nôž dostane do kontaktu s pevným predmetom (odrazenie noža).</p> <p>Nôž môže amputovať ruku alebo nohu. Ľudí aj zvieratá vždy udržiavajte v bezpečnej vzdialenosti minimálne 15 metrov (50 stôp) od zariadenia.</p>		<p>⚠ UPOZORNENIE: Lesný krovinorez, krovinorez alebo výžinač môžu byť nebezpečné v prípade, že sa používajú nesprávne alebo neopatrne a môžu spôsobiť vážne alebo smrteľné zranenia používateľovi a iným osobám. Je nanajvýš dôležité, aby ste si prečítali a porozumeli obsahu tejto používateľskej príručky.</p>	
<p>Šípky označujúce rozsah montáže rukoväte.</p>		<p>⚠ UPOZORNENIE: Dlhodobé vystavenie sa hluku môže spôsobiť trvalé poškodenie sluchu. Preto vždy používajte schválené chrániče sluchu.</p>	

Starostlivo si prečítajte pokyny.

ČO JE ČO

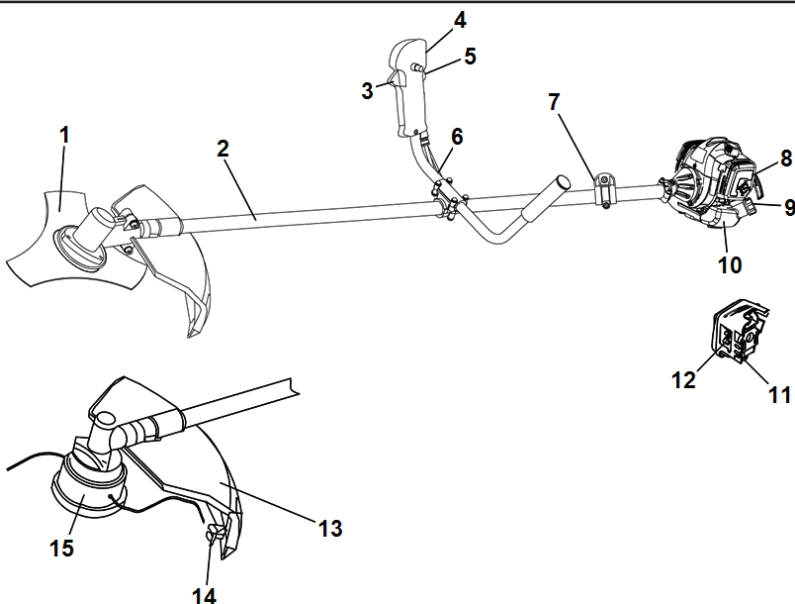

- | | | |
|------------------------------|----------------------------|---------------------------------|
| 1. Nôž na trávu | 6. Držadlo | 11. Nastrekovací balónik |
| 2. Zostava hnacieho hriadeľa | 7. Svorka popruhu | 12. Ovládanie sýtiča |
| 3. Ovládanie plynu | 8. Kryt vzduchového filtra | 13. Chránič rezacieho nadstavca |
| 4. Prepínač START/STOP | 9. Uzáver palivovej nádrže | 14. Skracovací nôž |
| 5. Blokovanie plynu | 10. Palivová nádrž | 15. Vyžínacia hlava |

VŠEOBECNÉ BEZPEČNOSTNÉ OPATRENIA

VÝSTRAHA

- Lesný krovinorez, krovinorez alebo vyžínáč môžu byť nebezpečné v prípade, že sa používajú nesprávne alebo neopatrne a môžu spôsobiť vážne alebo smrteľné zranenia používateľovi a iným osobám. Je nanajvýš dôležité, aby ste si prečítali a porozumeli obsahu tejto používateľskej príručky.
- Stroj je konštruovaný výhradne len na kosenie trávnikov, prerezanie trávnikov a/alebo prečistenie lesného porastu.
- Jediné príslušenstvo, ktoré môžete používať s týmto motorom, je rezací nadstavec odporúčaný v časti „TECHNICKÉ ÚDAJE“.
- Nikdy nepoužívajte stroj pri únave, po požití alkoholu alebo liekov, pretože to môže viesť k zhoršeniu zraku, úsudku alebo koordinácie.
- Nikdy nepoužívajte stroj za nepriaznivého počasia, napríklad pri veľkom mraze, vo veľmi horúcom alebo vlhkom podnebí.
- Noste osobné ochranné prostriedky. Pozrite si pokyny v časti „Osobné ochranné prostriedky“.
- Nikdy nepoužívajte stroj, ktorý bol pozmenený a nezodpovedá sa s originálnym prevedením.
- Nikdy nepoužívajte poškodené zariadenie. Vykonávajte kontroly, údržbu a dodržiavajte servisné pokyny uvedené v tejto príručke. Určité opatrenia týkajúce sa servisu a údržby zariadenia musia vykonávať iba odborníci. Pozrite si pokyny v časti „UDRŽBA“.
- Pred naštartovaním sa musia nasadiť všetky kryty a ochranné prvky. Skontrolujte, či kryt zapaľovacej sviečky a vodič nie sú poškodené. V opačnom prípade hrozí nebezpečenstvo úrazu elektrickým prúdom.
- Používateľ stroja musí zabezpečiť, aby sa počas práce stroja nemohli dostať žiadni ľudia ani zvieratá do okruhu 15 metrov (50 stôp) od stroja. Pokiaľ v rovnakom priestore pracujú niekoľko používateľov, bezpečná vzdialenosť medzi nimi musí byť minimálne 15 metrov (50 stôp).
- Tento stroj počas prevádzky vytvára elektromagnetické pole. Za určitých okolností môže toto pole vytvárať interferencie s aktívnymi alebo pasívnymi zdravotníckymi pomôckami. Aby ste znížili nebezpečenstvo vážneho alebo aj smrteľného poranenia, odporúča sa, aby sa osoby s implantovanými pomôckami poradili so svojím lekárom alebo výrobcou pomôcky ešte pred použitím tohto stroja.
- Použitie nesprávneho rezacieho nadstavca alebo nesprávne upevneného noža môže zvýšiť riziko vážneho zranenia.

- Nikdy nedovoľte deťom používať stroj alebo sa zdržiavať v jeho blízkosti. Keďže stroj je vybavený pružinovým prepínačom START/STOP a možno ho zapnúť už pomalým a slabým zatiahnutím za držiadlo štartéra, môžu za istých okolností dokonca aj malé deti vyvinúť silu potrebnú na spustenie stroja. To môže znamenať riziko vážneho poranenia. Preto odmontujte uzáver zapalovacej sviečky vždy, keď stroj nie je pod dohľadom.

Osobné ochranné vybavenie

- Pri akomkoľvek používaní stroja musíte používať schválené osobné ochranné prostriedky. Osobné ochranné vybavenie nevyklučuje riziko nehody, ale môže znížiť účinky zranenia v prípade nehody. Pri výbere správneho vybavenia sa poraďte so svojím predajcom.
- Ak používate prostriedky na ochranu sluchu, dávajte pozor na varovné signály alebo výkriky. Vždy si chráňte sluchu skladajte ihneď, ako sa motor zastaví.
- Ak sú kroviny, ktoré sa majú orezávať, vyššie ako 2 metre (6 stôp), používajte prílb.



- Používajte chrániče sluchu, ktoré dostatočne znižujú hluk.



- Vždy používajte schválené chrániče očí. Ak nosíte štít, musíte tiež nosiť schválené ochranné okuliare. Schválené ochranné okuliare musia spĺňať požiadavky normy EN 166 v Európe, ANSI Z87 v Spojených štátoch a CSA Z94 v Kanade.
- V prípade potreby, napríklad keď sa dotýkate ostrých dielov alebo predmetov, používajte rukavice.
- Noste pevnú obuv s protišmykovou podrážkou.



- Noste odev vyrobený z pevnej tkaniny.
- Nenoste voľný odev, ktorý sa môže zachytiť v krovi a konároch.
- Vždy nosite dlhé odolné nohavice.
- Nenoste šperky, krátke nohavice, sandále a nebuďte bosí.
- Zopnite si vlasy, aby boli vyššie ako po plecía.
- Majte k dispozícii lekárníčku.

Bezpečnostné funkcie

V tejto časti je opísané bezpečnostné vybavenie zariadenia, jeho účel a postup vykonávania kontroly a údržby, aby bola zabezpečená správna činnosť zariadenia. Pozrite si časť „ČO JE ČO“, v ktorej nájdete umiestnenie týchto častí na zariadení.

Ak údržba zariadenia nebude vykonávaná správne, skrúti sa tým jeho životnosť a zvýši sa riziko nehodovosti. Servis a/alebo opravy musia byť vykonané odborné. Ak chcete získať viac informácií, kontaktujte najbližší autorizovaný servis.

DÔLEŽITÉ: Všetky servisné a opravné práce na zariadení si vyžadujú špeciálne školenie. To platí najmä o bezpečnostnom vybavení zariadenia. Ak zariadenie neprejde niektorou z kontrol popísaných nižšie, obráťte sa na servisného zástupcu. Pri kúpe ktoréhokoľvek z našich výrobkov vám zaručujeme dostupnosť odborných opráv a servis. Ak maloobchodný predajca, ktorý vám zariadenie predáva, nie je servisný technik, požiadajte ho o adresu najbližšej servisnej dielne.

⚠ UPOZORNENIE: Nepoužívajte zariadenie, ktoré má chybné bezpečnostné vybavenie.

Vykonajte kontrolu, údržbu a opravy podľa pokynov uvedených v tejto časti. Ak zariadenie neprejde niektorou z kontrol, obráťte sa na svojho servisného zástupcu na účel opravy.

■ Blokovanie plynu

Blokovanie škrtiacej klapky slúži na zabránenie náhodnému stlačeniu ovládania plynu. Ak stlačíte blokovanie (t.j. vtedy, keď uchopíte držiadlo), uvoľní sa ovládanie plynu. Keď uvoľníte držiadlo, ovládanie plynu a blokovanie škrtiacej klapky sa spoločne vrátia späť do svojej pôvodnej polohy.

Presvedčte sa, či je ovládanie plynu zablokované, keď je blokovanie plynu uvoľnené.

Stlačte blokovanie škrtiacej klapky a ubezpečte sa, že sa vráti do pôvodnej polohy, keď ju pustíte.

Skontrolujte, či sa ovládanie plynu a blokovanie škrtiacej klapky voľne pohybujú a či vratné pružiny správne fungujú.

Keď pustíte zariadenie na plný plyn, uvoľníte plyn a skontrolujte, či sa rezací nadstavec zastaví a zostane stáť. Pokiaľ rezací nadstavec rotuje aj pri chode stroja na voľnobeh, potom treba skontrolovať alebo opraviť nastavenie voľnobehu na karburátore.

■ Prepínač START/STOP

Skontrolujte, či sa motor zastaví po prepnutí prepínača START/STOP do polohy „STOP“.

■ Chránič rezacieho nadstavca

Tento kryt je určený na ochranu obsluhy stroja pred odletujúcimi uvoľnenými predmetmi. Kryt zároveň chráni operátora pred náhodným kontaktom s rezacím nástrojom.

Skontrolujte, či kryt nie je poškodený alebo prasknutý. Ak bol kryt vystavený úderom, alebo ak je prasknutý, potom sa musí vymeniť.

Vždy používajte stanovený ochranný kryt zodpovedajúci používanému rezaciemu nadstavcu. Pozrite si časť „TECHNICKÉ ÚDAJE“.

⚠ UPOZORNENIE: Nepoužívajte rezací nadstavec bez schváleného ochranného krytu. Pozrite si časť „TECHNICKÉ ÚDAJE“. Použitie nesprávneho alebo poškodeného krytu by mohlo zapríčiniť vážne osobné poranenia.

Použitie nesprávneho navinutého žacieho lanka alebo iného nesprávneho rezacieho nadstavca zvyšuje úroveň vibrácií.

⚠ UPOZORNENIE: Nadmerné vystavenie vibráciám môže viesť k poškodeniu krvného obehu alebo nervovým poškodeniam u ľudí, ktorí majú zhoršený krvný obeh. Pri symptómoch nadmerného vystavenia vibráciám sa obráťte na svojho lekára. Tieto príznaky sú trpnutosť, strata citu, chvenie, pichanie, bolesť, strata sily, zmeny vo farbe a stave pleti. Tieto symptómy sa bežne objavujú na prstoch, rukách a zápästiach. Riziko je väčšie pri nízkych teplotách.

■ Rýchle odopnutie popruhu

Vpredu je pripevnená ľahko dostupná rýchlorozpínacia spona pre prípad nebezpečenstva, ktoré si vyžaduje rýchly únik od zariadenia a z popruhu.

Pozrite si pokyny v časti „Nastavenie popruhu“.

Skontrolujte, či sú popruhy stroja v správnej polohe. Keď je už stroj a popruh správne nastavený, skontrolujte, či rýchlorozpínacia spona správne funguje.

■ Tlmič výfuku

Tlmič výfuku je navrhnutý tak, aby čo najviac znížil hladinu hluku a aby nasmeroval výfukové plyny motora preč od obsluhujúceho pracovníka.

VÝSTRAHA: Na tlmiči výfuku je upravený katalyzátor, ktorý znižuje produkciu výfukových plynov

V niektorých oblastiach sa vyžaduje, aby sa na tlmiči výfuku nachádzalo sitko lapača iskier. Skontrolujte, či je tlmič výfuku vo vašom zariadení vybavený takýmto lapačom.

V prípade tlmiča výfuku je veľmi dôležité, aby ste sa riadili pokynmi ohľadom kontroly, údržby a servisu stroja. Nepoužívajte zariadenie s chybným tlmičom výfuku.

Pravidelne kontrolujte, či je tlmič výfuku bezpečne uchytený k zariadeniu.

UPOZORNENIE: Tlmiče vybavené katalyzátorom sa počas prevádzky veľmi zahrievajú a ostávajú dlho horúce aj po vypnutí stroja. Platí to aj pri voľnobehu. Dotknutie sa tlmiča môže spôsobiť popálenie. Nezabúdajte na riziko požiaru.

UPOZORNENIE: Tlmič výfuku obsahuje vo vnútri chemické látky, ktoré môžu mať karcinogénne účinky. Vyhýbajte sa kontaktu s týmito chemickými látkami v prípade, že sa tlmič výfuku pokazí.

UPOZORNENIE: Výfukové plyny motora obsahujú oxid uhľohatý, ktorý môže spôsobiť otravu. Neštartujte ani nepoužívajte motor v uzavretých miestnostiach ani na miestach, ktoré sú nedostatočne vetrané.

UPOZORNENIE: Výfukové plyny z motora sú horúce a môžu obsahovať iskry, ktoré môžu vyvolať požiar. Neštartujte zariadenie vo vnútri ani v blízkosti horľavého materiálu.

■ Blokovacia matica

Poistná matica sa používa na zaistenie niektorých druhov rezacích nástrojov.

Pri upínaní uťahujte maticu v opačnom smere, ako je smer otáčania rezacieho nástroja. Pri uvoľňovaní otáčajte maticu v rovnakom smere, ako je smer otáčania rezacieho nástroja. (Matica má ľavý závit.) Maticu uťahujte pomocou nástrčkového kľúča.

Pri uvoľňovaní a pri uťahovaní matice noža vzniká nebezpečenstvo poranenia zubami noža. Pri takej práci preto musíte zabezpečiť, aby vaše ruky boli neustále chránené krytom rezacieho nadstavca. Vždy používajte dostatočne dlhý nástrčkový kľúč, ktorý to umožní.

Nylonový krúžok vo vnútri upínacej matice nesmie byť zdratý do tej miery, aby sa matica dala pootočiť rukou.

Obloženie musí vykazovať odpor voči pootočeniu najmenej 1,5 Nm (1,1 ft lb). Maticu je nutné vymeniť vždy po tom, ako bola použitá na upnutie približne 10-krát.

Rezné zariadenie

V tejto časti sa opisuje, ako si vybrať a ako udržiavať rezaciu časť, aby sa:

- Zmenšilo riziko odrazenia noža.
- Získal maximálny výkon rezania.
- Predĺžila životnosť rezacej časti.

DÔLEŽITÉ:

- Používajte len rezacie nadstavce s odporúčanými ochrannými prvkami! Pozrite si časť „TECHNICKÉ ÚDAJE“.
- Vyhľadajte si inštrukcie týkajúce sa rezacích nadstavcov, aby ste zabezpečili správne uchytenie žacieho lanka a zvolili správny priemer lanka.
- Udržiavajte zuby noža správne nabrúsené! Postupujte podľa našich odporúčaní. Pozrite si aj inštrukcie uvedené na obale noža.
- Udržiavajte správne nastavenie noža! Postupujte podľa našich pokynov a používajte odporúčanú šablónu na pilník.

UPOZORNENIE: Pred akoukoľvek prácou na pracovných nástrojoch zastavte motor. Uistite sa, že sa rezací nadstavec vôbec netočí. Odpojte kábel zo zapaľovacej sviečky.

UPOZORNENIE: Používanie nesprávneho druhu rezacieho nadstavca alebo nesprávne naostreného noža zvyšuje riziko spätného nárazu.

■ Nože na trávnu a vyžínacie hlavy

Rezacie a strihacie nože na trávnu sú určené na úpravu hrubého trávnatého porastu.



Vyžínacia hlava je určená na úpravu trávnik.

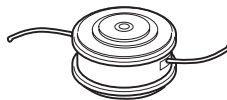

■ Všeobecné pravidlá

Používajte len rezacie nadstavce s odporúčanými ochrannými prvkami! Pozrite si časť „TECHNICKÉ ÚDAJE“.

Udržiavajte zuby noža správne nabrúsené! Postupujte podľa našich pokynov a používajte odporúčanú šablónu na pilník. Nesprávne naostrený alebo poškodený nôž zvyšuje riziko vzniku nehody.

Skontrolujte rezací nadstavec, či na ňom nie sú viditeľné známky poškodenia alebo trhliny. Poškodený rezací nadstavec sa musí vždy vymeniť.

■ Ostrenie rezacích zubov a nožov na trávu

Pokyny na správne ostrenie rezacích nadstavcov nájdete na obaloch týchto nadstavcov. Nože a rezacie zuby ostrite s použitím jednostranných plochých pilníkov.

Ostrite všetky hrany rovnomerne, aby sa dodržalo vyváženie noža.

! UPOZORNENIE: Vždy okamžite vyradte nôž, ktorý je krivý, hádže sa, je prasknutý, nalomený alebo inak poškodený. Nepokúšajte sa vyrovnať krivý nôž, aby sa dal znovu použiť. Používajte jedine originálne nože špecifikovaných typov.

■ Vyžínacia hlava

DÔLEŽITÉ: Vždy zabezpečte, aby žacie lanko bolo rovnomerne a tesne natočené okolo cievky, inak by zariadenie mohlo vytvárať rušivé vibrácie.

Používajte len stanovené rezacie nadstavce. Pozrite si časť „TECHNICKÉ ÚDAJE“.

Menšie zariadenia si zvyčajne vyžadujú menšie vyžínacie hlavy a naopak. Je to z toho dôvodu, že žacie lanko používané pri kosení musí byť pri rotácii odstredivou silou udržiavané napnuté v radiálnom smere od vyžínacej hlavy a musí prekonávať odpor trávového porastu počas kosenia.

Dĺžka žacieho lanka je takisto dôležitá. Dlhšie žacie lanko si vyžaduje silnejší stroj než kratšie lanko s rovnakým priemerom.

Uistite sa, či je rezací zub na kryte vyžínacej hlavy nepoškodený. Používa sa na presné odrezanie žacieho lanka na potrebnú dĺžku.

Na predĺženie životnosti žacieho lanka možno nechať na pár dní lanko vo vode. Žacie lanko bude pevnejšie a vydrží dlhšie.

MONTÁŽ

POZNÁMKA: Uistite sa o správnej montáži jednotky podľa tohto návodu.

Upevnenie držadla

1. Nastavte rukoväť podľa nákresu. Montážne diely namontujte podľa ilustrácie.

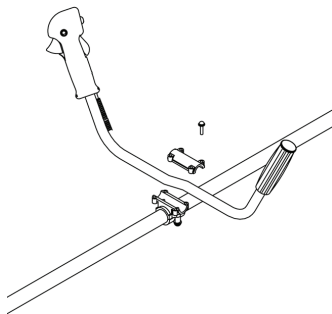

2. Založte si popruh a zaveste zariadenie na podporný hák.
3. Vykonajte konečné nastavenie tak, aby bolo zariadenie v komfortnej pracovnej polohe, keď sa zavesí na popruh.
4. Pevne utiahnite všetky úchytky.



■ Montáž ochranného krytu

Pripevnite ochranný kryt k prevodovej skrinke pomocou troch skrutiek podľa obrázka. Otvor (A) na boku ochranného krytu musí byť oproti štrbine (B) v prírubе prevodovej skrinke.

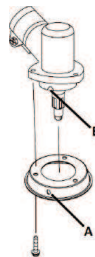

■ Montáž rezacieho nástroja

! UPOZORNENIE: Pri upevňovaní rezacieho nástroja je mimoriadne dôležité, aby zvýšená časť hnacieho disku/podpornej príruby sedela presne v strede otvoru rezacieho nástroja. Pokiaľ je rezací nástroj nesprávne upevnený, môže to mať za následok vážne alebo smrteľné poranenie.

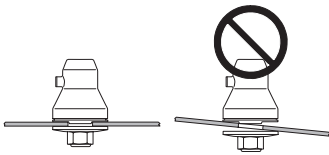

⚠ UPOZORNENIE: Nepoužívajte rezací nadstavec bez schváleného ochranného krytu. Pozrite si kapitolu Technické údaje. Použitie nesprávneho alebo poškodeného krytu by mohlo zapríčiniť vážne osobné poranenia.

■ Upevnenie krytu vyžínacej hlavy

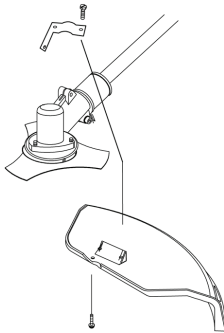

1. Nasadíte ochranný kryt na hriadeľ s podporou ochranného krytu a príslušnými skrutkami.
2. Utiahnite skrutky.

■ Upevnenie vyžínacej hlavy

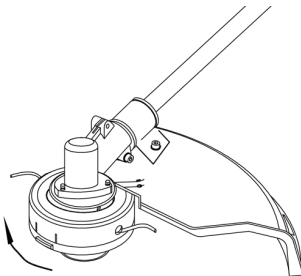

1. Zarovnajete otvor v doske adaptéra a otvor v hriadeľi a nasadíte blokovací nástroj.
2. Nasadíte vyžínaciu hlavu na hriadeľ (otáčaním v smere hodinových ručičiek), kým nebude prítiahnutá.
3. Odstráňte blokovací nástroj.

■ Upevnenie noža na trávu

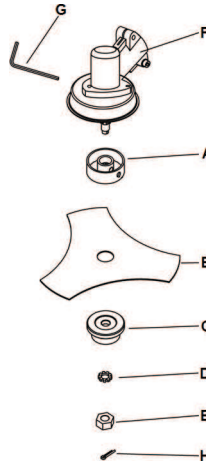

1. Nasadíte vrchný držiak (A), nôž na trávu (B), dolný držiak (C) a podložku (D) v zobrazenom poradí.
2. Nasadíte maticu (E). Maticu pevne prítiahnite rukou otáčaním proti smeru hodinových ručičiek. Matica má ľavý závit.
3. Priložte k sebe otvory prevodovej skrinky (F) a vrchného držiaka a vložte šesťhranný kľúč (G).
4. Pomocou kľúča pevne prítiahnite maticu otáčaním proti smeru hodinových ručičiek. Úťahovací moment na utiahnutie poistnej matice musí byť 35 – 50 Nm.
5. Nasadíte poistný kolík (H).

Nastavenie popruhu a krovinorezu

⚠ UPOZORNENIE: Pri používaní krovinorezu musí byť stroj vždy bezpečne zavesený na háku postroja. V opačnom prípade nie je možné bezpečne ovládanie krovinorezu, čo môže mať za následok poranenie obsluhy alebo iných osôb. Nepoužívajte popruh s poškodenou rýchlorozzpínacou sponou.

■ Bezpečnostná spona

Na prednej strane je poruke rýchlorozzpínacia spona. Použite ju v núdzovej situácii, ktorá si vyžaduje, aby ste sa rýchlo uvoľnili od zariadenia a z popruhu.

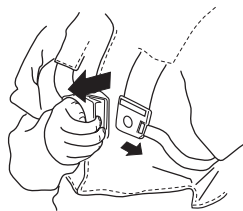

■ Rozloženie zaťaženia na ramená obsluhy

Dobre nastavený popruh a zariadenie uľahčujú prácu. Upravte popruh do čo najvhodnejšej pracovnej polohy. Napnite bočné pružky tak, aby bola hmotnosť stroja rovnomerne rozložená na oboch pleciach.



■ Používanie závesného krúžku

Pri používaní nožov na trávu upevnite popruh k závesnému krúžku.

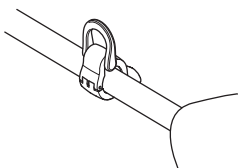

■ Správna výška

Prerezávky lesného porastu

Pri prerezávkach lesného porastu musí byť zariadenie zavesené v popruhu tak, aby bolo rezné zariadenie mierne predklonené voči zemi.

Výšku si upravte pomocou popruhu na postroji pri podpornom háku.

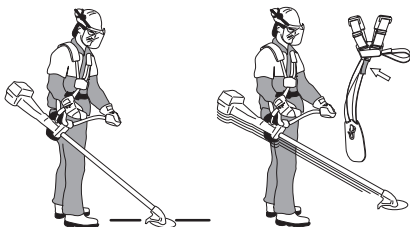

Kosenie trávnatého porastu

Pri kosení trávnatého porastu musí byť zariadenie zavesené v popruhu tak, aby bolo rezné zariadenie rovnobežne so zemou.



■ Správne vyváženie

Prerezávky lesného porastu

Stroj sa vyvažuje presúvaním závesného krúžku stroja vpred a vzad. Stroj je správne vyvážený vtedy, keď na závesnom háku visí voľne v horizontálnej polohe. Týmto spôsobom sa zníži riziko nárazov na kamene, ak potrebujete pustiť rukoväť.

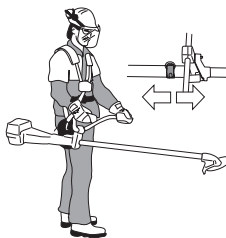

Kosenie trávnatého porastu

Polohu kotúča nastavte na pohodlnú žaciu výšku, t. j. tesne nad zemou.



MANIPULÁCIA S PALIVOM

Bezpečnosť paliva

Zariadenie neštartujte:

- Keď ste naň rozliali palivo. Poutierajte rozliate palivo a zvyšné palivo nechajte odpariť.
- V prípade, že vylejete palivo na seba alebo na svoj odev, prezeľte sa. Poumyývajte si všetky časti tela, ktoré prišli do kontaktu s palivom. Použite mydlo a vodu.
- Ak zo zariadenia presakuje palivo. Pravidelne kontrolujte, či z uzáveru nádrže alebo palivových vedení nepresakuje.

■ Preprava a uskladnenie

- Zariadenie a palivo uchovávajte a prepravujte tak, aby nevznikalo žiadne riziko presakovania alebo výparov, ktoré by prišli do kontaktu s iskrami, otvoreným plameňom, napr. z elektrických strojov, elektrických motorov, elektrických relé/spínačov alebo ohrievačov.
- Pri skladovaní a preprave paliva vždy používajte na to určené schválené kanistre.
- Pri skladovaní zariadenia na dlhé obdobia je potrebné vyprázdniť nádrž. Informácie o mieste na odovzdanie zvyšného paliva vám poskytnú na čerpacej stanici vo vašom okolí.
- Pred dlhodobým skladovaním vykonajte kompletný servis a vyčistite zariadenie.
- Pred dopravou alebo skladovaním zariadenia sa na rezači nadstavec musí vždy nasadiť transportný kryt.
- Počas prepravy zariadenie zaistite.

⚠ UPOZORNENIE: Pri zaobchádzaní s palivom buďte opatrní. Pamätajte na nebezpečenstvo požiaru, výbuchu a nadýchania sa výparov.

Palivo

⚠ UPOZORNENIE: Palivo a výpary z neho sú vysoko horľavé a ich vdýchnutie alebo kontakt s pokožkou môžu spôsobiť vážne poranenie. Z tohto dôvodu pri manipulácii s palivom postupujte opatrne a zabezpečte dostatočné vetranie.

UPOZORNENIE: Zariadenie je vybavené dvojtaktným motorom a vždy sa musí prevádzkovať s použitím zmesi benzínu a oleja pre dvojtaktné motory. Je dôležité presne namerať množstvo oleja, ktoré sa má zmiešať, aby sa zabezpečilo dosiahnutie správnej zmesi. Pri miešaní malých množstiev paliva môžu aj malé nepresnosti značne ovplyvniť pomer zmesi.

■ Palivo

VÝSTRAHA: Vždy používajte kvalitnú zmes benzínu a oleja s oktánovým číslom minimálne 90 (RON). Ak je vaše zariadenie vybavené katalyzátorom (pozri kapitolu Technické údaje), používajte vždy kvalitnú zmes bezolovnatého benzínu a oleja. Olovnatý benzín vážne poškodí katalyzátor.



- Najnižšie odporúčané oktánové číslo je 90 (RON). Ak budete pracovať s benzínom s nižším oktánovým číslom ako 90, môže dôjsť k tzv. „kopaniu“. Toto vyvoláva vysokú teplotu motora, ktorá môže mať za následok vážne poškodenie motora.
 - Pri dlhodobej práci pri vysokých otáčkach sa odporúča vysokooktánový benzín.
 - Je možné použiť palivo so zmesou etanolu (E10 alebo menej). Používanie zmesi etanolu vyšších ako E10 zapríčiňuje prevádzku s chudobnou zmesou, čo môže spôsobiť poškodenie motora.
- ### ■ Dvojtaktný olej
- V záujme dosiahnutia optimálnych výsledkov a výkonnosti používajte olej pre dvojtaktné motory, ktorý sa vyrába pre vzduchom chladené motory.
 - Nepoužívajte olej pre dvojtaktné motory určený pre vodu chladené motory, niekedy označovaný aj ako olej pre lodné motory (TCW).
 - Nepoužívajte oleje určené pre štvortaktné motory.
 - Nízka kvalita oleja alebo príliš obohatená zmes oleja a paliva môžu ohroziť funkciu katalyzátora a znížiť jeho životnosť.
 - Pomer zmiešavania je 50:1 (2 %).

Benzín (L)	Dvojtaktný olej (L)
5	0,125
10	0,25
15	0,375
20	0,5

Miešanie

- Vždy miešajte benzín a olej v čistej nádobe vhodnej pre palivo.
- Vždy začínajte tak, že nalejete polovičné množstvo benzínu, ktoré sa má použiť. Potom pridajte celé množstvo oleja. Palivovú zmes premiešajte (pretraste). Pridajte zvyšné množstvo benzínu.
- Pred naplnením palivovej nádrže zariadenia zmes paliva riadne premiešajte (pretraste).



- Nepripravujte viac ako jednomesačnú dávku paliva naraz.
- Ak sa zariadenie dlhší čas nepoužíva, palivovú nádrž vyprázdňte a vyčistíte.

UPOZORNENIE: Tlmič katalyzátora sa počas používania a po použití veľmi zahreje. Platí to aj pri voľnobehu motora. Nezabudnite na nebezpečie požiaru, predovšetkým ak pracujete blízko horľavých látok a/alebo výparov.

Palivo

UPOZORNENIE: Ak budete dodržiavať nasledovné opatrenia, zmenšíte tým riziko požiaru:

- Palivo zmiešajte a nalejte vonku, na mieste, kde nie sú žiadne iskry ani plamene.
- Nefajčite ani nekladte teplé predmety v blízkosti paliva.
- Pred dopĺňaním paliva vždy vypnite motor.
- Pred dopĺňaním paliva vždy zastavte motor a nechajte ho na niekoľko minút vychladnúť.
- Pri dopĺňaní paliva pomaly otvorte palivový uzáver, tak aby sa pomaly uvoľnil všetok nadmerný tlak.
- Po doplnení paliva uzáver dôkladne zaskrutkujte.
- Pred naštartovaním sa so strojom vždy vzdialte od miesta dopĺňania a zdroja paliva.

Keď ste naň rozliali palivo. Poutierajte rozliate palivo a zvyšné palivo nechajte odpariť.

Vyčistite priestor okolo uzáveru palivovej nádrže. Znečistenie nádrže môže spôsobiť prevádzkové problémy.

Vždy skontrolujte, či je palivo dobre premiešané, pred plnením nádobou potraсте.

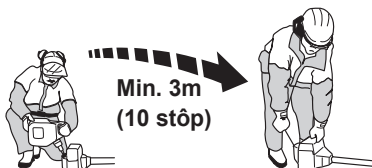

SPUSTENIE A ZASTAVENIE

Skontrolujte pred naštartovaním

- Skontrolujte nôž, aby bolo zaručené, že sa nevytvorili žiadne trhliny na päťach zubov pri stredovom otvore. Najbežnejšou príčinou tvorby trhlín sú ostré rohy vytvorené na päťach zubov počas ostrenia, alebo práca s nástrojom, ktorý má tupé zuby. Pokiaľ na noži nájdete trhlinu, nôž musíte ihneď vyradiť.



- Skontrolujte, či podporná príruka nie je prasknutá následkom únavy materiálu alebo následkom prílišného utiahnutia. Prasknutú podpornú prírubu musíte ihneď vyradiť.

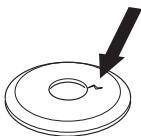

- Presvedčte sa, či sa poistná matica neuvoľnila. Upínacia matica musí mať upínaciu silu najmenej 1,5 Nm. Uťahovací moment na utiahnutie poistnej matice musí byť 35 – 50 Nm.



- Skontrolujte, či nie je ochranný kryt noža poškodený alebo prasknutý. Ochranný kryt vymeňte, pokiaľ bol vystavený nárazom, alebo ak je prasknutý.

Skontrolujte či vyžínacia hlava a kryt vyžínacej hlavy nie sú poškodené alebo prasknuté. Vyžínaciu hlavu alebo ochranný kryt vymeňte, pokiaľ boli vystavené nárazom, alebo ak sú niekde prasknuté.

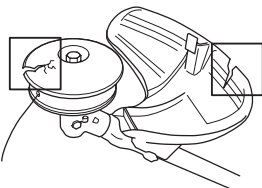

- Nepoužívajte zariadenie bez ochranného krytu ani s poškodeným ochranným krytom.
- Pred naštartovaním zariadenia musia byť všetky kryty správne nasadené a nesmú byť poškodené.

Spustenie a zastavenie

UPOZORNENIE: Ešte pred naštartovaním zariadenia musíte upevniť kompletnú spojku a kryt spojky a hriadeľ, inak sa môžu diely uvoľniť a poraniť používateľa.

Pred naštartovaním sa so zariadením vždy vzdialte od miesta dopĺňania paliva. Položte zariadenie na rovinný povrch. Zabezpečte, aby rezací nastaviec neprišiel do kontaktu so žiadnym predmetom. Zaisťujte, aby sa v pracovnej oblasti nepohybovali žiadne neoprávnené osoby, v opačnom prípade hrozí riziko vážneho poranenia. Bezpečnostná vzdialenosť je 15 metrov (50 stôp).

■ Studený motor

1. Presuňte prepínač START/STOP (A) do polohy „START“.
2. Stlačte nastrekovací balónik 10-krát. Nastrekovací balónik nemusí byť úplne naplnený palivom.
3. Presuňte ovládanie sýtiča do polohy úplného tlmenia (vrchnej).
4. Stlačte blokovanie plynu (B) a páčku plynu (C) a pustite.
5. Ľavou rukou držte zariadenie na zemi (**VÝSTRAHA:** Nepridŕžajte ho nohou.). Uchopte držadlo štartéra, pravou rukou pomaly potiahnite štartovacie lanko, až kým nepocítite istý odpor (západky štartéra sa zachytávajú). Štartovacie lanko si neovíjajte okolo ruky.
6. Rýchlo a silno potiahnite držadlo štartéra, kým sa motor nepokúsi naštartovať.
7. Presuňte ovládanie sýtiča do otvorenej (dolnej) polohy.
8. Počas všetkých zostávajúcich krokov úplne stlačte blokovanie plynu (B) a páčku plynu (C).
9. Rýchlo a silno potiahnite držadlo štartéra, kým sa motor nenaštartuje.

POZNÁMKA! Šnúru štartéra nevytvárajte naplno a nepúšťajte držadlo štartéra pri plnom vytiahnutí šnúry. Môže sa tým poškodiť zariadenie.

UPOZORNENIE: Keď sa motor naštartuje, rezací nastaviec sa začne ihneď otáčať.

10. Po spustení motora ho nechajte na 60 sekúnd zohriať.

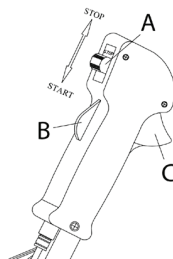

■ Teplý motor

1. Presuňte prepínač START/STOP (A) do polohy „START“.
2. Stlačte nastrekovací balónik 10-krát. Nastrekovací balónik nemusí byť úplne naplnený palivom.
3. Presuňte ovládanie sýtiča do otvorenej (dolnej) polohy.
4. Rýchlo a silno potiahnite držadlo štartéra, kým sa motor nenaštartuje.

■ Zastavenie

Motor vypnete prepnutím prepínača START/STOP (A) do polohy „STOP“.

VÝSTRAHA: Kryt zapalovacej sviečky treba pri montáži, kontrole a údržbe zložiť zo sviečky, aby sa zabránilo náhodnému naštartovaniu.

ZÁKLADNÉ PRACOVNÉ TECHNIKY

DŮLEŽITÉ:

V tejto časti sú uvedené základné bezpečnostné opatrenia v súvislosti s prácou s vyžinačmi. Ak si nebudete istí, ako ďalej postupovať, obráťte sa na odborníka. Kontaktujte svojho servisného technika.

Vyvarujte sa každému použitiu stroja, ktoré podľa vás presahuje vaše možnosti.

Pred použitím stroja musíte pochopiť rozdiely medzi prerézavaním lesného porastu, kosením trávového porastu a vyžináním.

Základné bezpečnostné pravidlá

- Pozrite sa okolo seba:
 - Zabezpečte, aby iné osoby, zvieratá alebo iné veci nemohli ovplyvniť ovládanie zariadenia.
 - Treba zabezpečiť, aby ľudia, zvieratá, atď. nemohli prísť do kontaktu s rezacími nadstavcami ani s voľnými telesami odletujúcimi od rezacích nadstavcov.

VÝSTRAHA: Zariadenie smiete používať len v takom prípade, že ste schopní privoľat' pomoc v prípade nehody.

- Nepoužívajte zariadenie v nepriaznivých podmienkach, ako sú hustá hmla, silný dážď a vietor, silné mrazy a podobne. Práca v zlom počasí je únavná a často prináša ďalšie riziká, ako sú šmykľavý povrch, nepredvídateľný smer pádu atď.
- Skontrolujte, či sa môžete pohybovať a stať bezpečne. Skontrolujte, či okolo vás nie sú prekážky (korene, skaly, vetvy, jamy a podobne) pre prípad, že by ste sa museli náhle pohnúť. Dávajte si pozor pri práci na svahu.



- Pred prechodom na iné miesto stroj vypnite. Pred transportom stroja na akúkoľvek vzdialenosť najskôr na nástroj založte transportný kryt.
- Nekladte zariadenie na zem, keď motor beží alebo kým rezací nadstavec rotuje.

Základy krovinnorezov

- Vždy používajte správne príslušenstvo.
- Uistite sa, že je príslušenstvo správne nastavené.
- Dodržujte bezpečnostné opatrenia.
- Svoju prácu si vopred starostlivo zorganizujte.
- Pri začínaní kosenia začínajte vždy na plný plyn.
- Používajte vždy len ostré nože.
- Vyhnite sa kameňom.
- Stroj vždy po každej pracovnej činnosti spomaľte na rýchlosť voľnobehu. Dlhé obdobia práce na plný plyn bez zaťaženia stroja môžu viesť k vážnemu poškodeniu motora.

! UPOZORNENIE: Obsluha stroja ani nikto iný nesmie skúšať odoberať porezaný materiál, kým je zariadenie v činnosti alebo kým rezací nadstavec ešte rotuje, pretože by to mohlo mať za následok vážne poranenia. Pred odstránením materiálu, ktorý sa navinul okolo hriadeľa noža, zastavte motor a rezací nadstavec a odpojte kábel zo zapalovacej sviečky, v opačnom prípade hrozí zranenie. Kuželový prevod sa počas prevádzky môže zahriať a môže tak zostať nejaký čas po použití. Počkajte kým stroj vychladne. Ak sa ho dotknete, môžete sa popáliť.

! UPOZORNENIE: Dávajte pozor na odletujúce predmety. Vždy používajte schválené chrániče očí. Nenakláňajte sa ponad kryt rezacieho nadstavca. Kameny, úlomky, atď. môžu vyletieť do očí a zapríčiniť slepotu alebo vážne poranenie. Nedovoľte nepovolaným osobám, aby sa priblížili k miestu práce. Deti, zvieratá, okolostojace osoby a pomocníci musia ostať za bezpečnou zónou 15 metrov (50 stôp). Ak sa niekto k zariadeniu viac priblíži, okamžite ho zastavte. Nikdy neatáčajte zariadením v prevádzke okolo seba bez toho, aby ste sa presvedčili, či sa niekto nenachádza v nebezpečnej zóne.

! UPOZORNENIE: Niekedy sa vetvy alebo zvyšky rastlín zachytia medzi kryt a rezací nadstavec. Pred čistením stroj vždy vypnite.

Kosenie trávnatého porastu s použitím noža na trávu

- Kosiace nože na trávu sa nesmú používať na rezanie drevených kmeňov.
- Nôž na trávu sa používa na všetky typy vysokých alebo hrubých stoniek rastlín.
- Trávnatý porast sa kosí kývavým pohybom do strán, pričom pohyb sprava doľava je kosiaci a pohyb zľava doprava je vratný (naprázdno). Lavá strana noža (v uhle medzi 8 až 12 hodinami) je určená na rezanie.

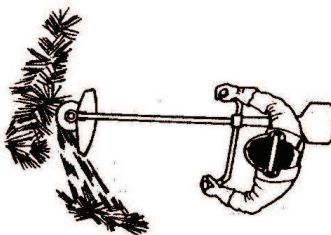

- Pokiaľ je nôž pri kosení trávy naklonený doľava, tráva sa zhromažďuje na línií, kde sa dá ľahšie zozbierať napríklad hrabaním.
- Pokúste sa pracovať rytmicky. Stojte pevne s nohami od seba. Po vykonaní prázdneho vratného zdvihu postupte vpred a opäť sa pevne postavte.
- Nechajte podpornú miskú zľahka ležať na zemi. Používa sa na ochranu noža proti kontaktu so zemou.
- Na zníženie rizika namotania rastlín okolo noža postupujte podľa týchto pokynov:

- Vždy pracujte pri plnom výkone.
 - Pri vratnom zdvihu sa vyhnite už odrezanému materiálu.
- Skôr ako začnete zbierať nakosený materiál, zastavte chod zariadenia, odopnite zariadenie z postroja a položte stroj na zem.

Kosenie trávy použitím vyžínacej hlavy

■ Kosenie

- Držte vyžínaciu hlavu nad zemou a v uhle. Kosenie vykonáva koniec žacieho lanka. Nechajte žacie lanko pracovať svojím vlastným tempom. Nasilu netlačte žacie lanko do koseného miesta.

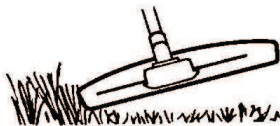

- Žacie lanko jednoducho odstráni trávu a buriny z miest okolo stien, plotov, stromov a záhonov. Môže však poškodiť tenkú kôru stromov alebo kríkov a plotové stĺpiky.
- Na zníženie rizika poškodenia rastlín skráťte žacie lanko na 10 – 12 cm (4,0 – 4,75 palca) a znížte otáčky motora.
- Pri kosení nepoužívajte plný plyn, aby malo žacie lanko dlhšiu životnosť a aby sa znížilo opotrebovanie vyžínacej hlavy.

■ Začísťovanie

- Pri začísťovaní sa odstraňujú všetky neželané rastliny. Udržiavajte vyžínaciu hlavu tesne nad zemou a nakloňte ju. Vyčistite žacím lankom zem okolo stromov, kolíkov, budov a podobne. **DŮLEŽITÉ:** Touto technikou sa zvyšuje rýchlosť opotrebovania žacieho lanka.

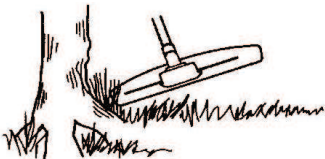

- Žacie lanko sa opotrebuje rýchlejšie a musí sa nahrádzať častejšie pri práci v okolí skál, tehál, betónu, kovových ohrád, a pod. než pri práci, keď prichádza do kontaktu so stromami a drevenými plotmi.

■ Kosenie

- Vyžínač je ideálny na kosenie trávy, ku ktorej sa iba ťažko dostane bežná kosačka na trávu. Pri kosení udržiavajte žacie lanko rovnobežne so zemou. Vyhnite sa tlačeniu vyžínacej hlavy proti zemi, inak sa môže poškodzovať trávnik, ako aj zariadenie.

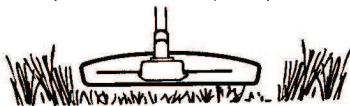

- Nedovoľte, aby sa vyžínacia hlava počas bežného kosenia dostávala nepretržite do kontaktu so zemou. Neustály kontakt tohoto typu môže zapríčiniť poškodenie a nadmerné opotrebovanie vyžínacej hlavy.

■ Zmetanie

- Fúkač efekt rotujúceho lanka možno využiť na rýchle a ľahké vyčistenie plochy. Žacie lanko udržiavajte rovnobežne so zametanou zemou a pohybujte sa ponad zem vejarovito tam a späť.

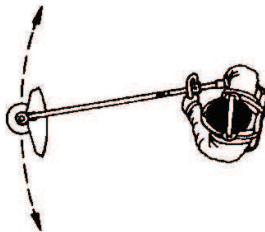

- Pri kosení a zmetaní dosiahnete najlepšie výsledky pri použití plného plynu.

⚠ UPOZORNENIE: Obsluhujúci pracovník ani nikto iný sa nesmie pokúšať odstrániť pokosený materiál, kým je motor v chode alebo kým sa žacie lanko otáča, pretože to môže spôsobiť vážne poranenia. Pred odstránením materiálu, ktorý sa navinul okolo hnacieho hriadeľa, zastavte motor a vyžínaciu hlavu a odpojte kábel od zapalovacej sviečky, aby ste predišli nebezpečenstvu poranenia. Kuželový prevod sa počas prevádzky môže zahriať a môže tak zostať nejaký čas po použití. Počkajte kým stroj vychladne. Ak sa ho dotknete, môžete sa popáliť.

⚠ UPOZORNENIE: Dávajte pozor na odletujúce predmety. Vždy noste ochranné prostriedky očí. Nenakláňajte sa ponad kryt rezacieho nadstavca. Kamene, úlomky, atď. môžu vyletieť do očí a zapríčiniť slepotu alebo vážne poranenie.

⚠ UPOZORNENIE: Nedovoľte nepovolanej osobám, aby sa priblížili k miestu práce. Deti, zvieratá, okolostojace osoby a pomocníci musia ostať za bezpečnou zónou 15 metrov (50 stôp). Ak sa niekto k zariadeniu viac priblíži, okamžite ho zastavte.

ÚDRŽBA

Ak údržba zariadenia nebude vykonávaná správne, skráti sa tým jeho životnosť a zvýši sa riziko nehodovosti. Servis a opravy musia byť vykonané odbornou. So žiadosťou o podrobnejšie informácie sa obráťte na najbližšieho autorizovaného predajcu.

Bezpečnosť zariadenia/bezpečnosť pri údržbe

Pred vykonaním údržby odpojte zapaľovaciu sviečku.

Plán údržby

Nasleduje zoznam postupov údržby, ktoré musíte vykonávať na zariadení. Väčšina z nich je opísaná v časti Údržba. Používateľ môže vykonávať iba údržbu a servis popísané v Používateľskej príručke. Náročnejšie práce sa musia vykonávať v autorizovanej servisnej dielni. V prípade mimoriadnej prašnosti vykonávajte údržbu častejšie.

■ Týždenne:

- Očistíte povrch zariadenia.
- Skontrolujte spúšťač chodu a jeho správnu činnosť z hľadiska bezpečnosti.
- Skontrolujte, či prepínač START/STOP funguje správne.
- Skontrolujte, či pri voľnobehu nerotuje rezací nadstavec.
- Vyčistíte vzduchový filter. V prípade potreby vymeňte.
- Skontrolujte, či je kryt rezacieho nadstavca nepoškodený alebo či nie je prasknutý. Ak bol kryt vystavený úderom, alebo ak je prasknutý, potom sa musí vymeniť.
- Skontrolujte, či vyžínacia hlava nie je poškodená alebo prasknutá. V prípade potreby vymeňte vyžínaciu hlavu.
- Skontrolujte, či je poistná matica rezného zariadenia správne utiahnutá.
- Skontrolujte, či sú matice a skrutky zatiahnuté.
- Skontrolujte, či nedochádza k úniku paliva z motora, nádrže alebo spojov.

■ Mesačne:

- Skontrolujte štartér a štartovacie lanko.

■ Ročne:

- Vyčistíte vonkajšiu časť zapaľovacej sviečky. Odmontujte ju a skontrolujte medzeru medzi elektródami. Nastavte medzeru na 0,6 mm (0,024 palca) alebo vymeňte zapaľovaciu sviečku. Skontrolujte, či je zapaľovacia sviečka správne nasadená.
- Vyčistíte vonkajšok karburátora a jeho okolie.
- Skontrolujte, či je kužeľový prevod naplnený do troch štvrtín mazivom. V prípade potreby špeciálne mazivo doplňte.
- Skontrolujte, či nie je palivový filter znečistený a či nie je palivová hadica prasknutá alebo inak poškodená. V prípade potreby vymeňte.
- Skontrolujte všetky káble a konektory.
- Skontrolujte opotrebovanie spojky, pružiny spojky a bubna spojky. Potrebnú výmenu vykoná autorizovaná servisná dielňa.
- Vymeňte zapaľovaciu sviečku. Skontrolujte, či je zapaľovacia sviečka správne nasadená.
- Vyčistíte alebo vymeňte sitko lapača iskier, ak je súčasťou zariadenia.

Vzduchový filter

Odstráňte kryt vzduchového filtra a vytiahnite filter. Umyte ho v teplej mydlovej vode. Dôkladne ho opláchnite. Pred vložením skontrolujte, či je filter suchý.

Vzduchový filter, ktorý bol používaný dlhší čas, nemožno celkom očistiť. Filter sa preto musí v pravidelných intervaloch nahrádzať novým. Poškodený vzduchový filter musíte vymeniť za nový.

Zapaľovacia sviečka

Stav zapaľovacej sviečky ovplyvňujú nasledujúce faktory:

- Nesprávne nastavenie karburátora.
- Nesprávna zmes paliva (príliš veľa alebo nesprávny druh oleja).
- Zanesený vzduchový filter.

Tieto faktory spôsobujú nánosy na elektródach zapaľovacej sviečky, ktoré môžu zapríčiniť prevádzkové problémy a ťažkosti pri štartovaní.

Ak má zariadenie nízky výkon, ťažko sa štartuje alebo má nízke voľnobežné otáčky: predtým, ako podniknete iné kroky, vždy najprv skontrolujte zapaľovaciu sviečku.

Ak je zapaľovacia sviečka špinavá, očistite ju a skontrolujte, či je medzera medzi elektródami správna.

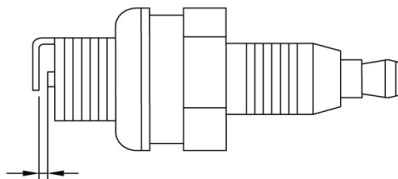

VÝSTRAHA: Vždy používajte stanovený typ zapaľovacej sviečky. Nesprávna zapaľovacia sviečka môže vážne poškodiť piest/valec.

Karburátor

Základné nastavenie karburátora sa upravuje počas testovania v továrni. Nastavenie musí vykonať vyškolený technik.

Timič výfuku

V niektorých oblastiach sú tlmiče výfuku vybavené špeciálnym sitkom lapača iskier. Ak je na vašom zariadení sitko lapača iskier, musí sa kontrolovať a v prípade potreby ho musí vyčistiť servisný technik. Ak je sitko poškodené, treba ho vymeniť.

Ak je kryt často zanesený, môže to znamenať, že katalyzátor nefunguje správne. Spojte sa so servisným technikom, aby tlmič skontroloval. Zanesené sitko spôsobí prehriatie zariadenia a môže spôsobiť poškodenie valca a piestu.

VÝSTRAHA: Nepoužívajte zariadenie s chybným alebo uvoľneným tlmičom výfuku. Skontrolujte, či sú matice tlmiča správne utiahnuté.

Kužeľové ozubené koleso

Skontrolujte, či je kužeľový prevod naplnený do troch štvrtín prevodovým mazivom. Mazivo v kužeľovom prevode zvyšuje netreba meniť, s výnimkou situácie, že na nej boli vykonané opravy.

TECHNICKÉ ÚDAJE

	B33 B
Motor	
Objem valca (cm ³)	33
Vnútorý priemer valca (mm)	36
Zdvih (mm)	32
Voľnobežné otáčky (ot./min.)	2700 – 3300
Odporúčané max. vysoké voľnobežné otáčky (ot./min.)	10000
Otáčky výstupného hriadeľa (ot./min.)	7000
Max. výkon motora podľa normy ISO 7293 (kW)	0,9
Tlmič výfuku s katalyzátorom	Áno
Zapaľovací systém s reguláciou otáčok	Áno
Systém zapaľovania	
Zapaľovacia sviečka	RCJ6Y
Medzera medzi elektródami (mm/palce)	0,65/0,025
Systém paliva a mazania	
Objem palivovej nádrže (cm ³)	700
Hmotnosť	
Hmotnosť bez paliva, rezacieho nadstavca a chrániča (kg)	7,0
Emisie hluku (pozri poznámku 1)	
Nameraná úroveň hlučnosti [dB(A)]	114
Zaručená úroveň hlučnosti [L _{WA} dB(A)]	117
Hladiny hluku (pozri poznámku 2)	
Ekvivalentná hladina akustického tlaku pri uchu používateľa meraná podľa normy EN/ISO 11806 a ISO 22868 [dB(A)]	
Vybavené nožom na trávu (originál)	94
Vybavené vyžínacou hlavou (originál)	95
Hladiny vibrácií (pozri poznámku 3)	
Ekvivalentná hladina vibrácií (a _{nv,eq}) na rukovätiach, meraná podľa normy EN ISO 11806 a ISO 22867 (m/s ²)	
Vybavené nožom na trávu (originál), vľavo/vpravo	4,51/4,52
Vybavené vyžínacou hlavou (originál), vľavo/vpravo	5,83/4,81















Poznámka 1: Hladina hluku meraná ako akustický tlak (L_{WA}) v súlade s európskou smernicou 2000/14/ES. Uvádzaná hladina akustického výkonu pre stroj bola meraná s originálnym rezacím nadstavcom, ktorý produkuje najvyššiu úroveň. Rozdiel medzi zaručeným a nameraným akustickým výkonom spočíva v tom, že zaručený akustický výkon zahŕňa aj rozptyl výsledkov merania a rozdiely medzi jednotlivými strojmi rovnakého modelu v súlade so smernicou 2000/14/ES.

Poznámka 2: Uvádzané údaje pre ekvivalentnú hladinu akustického tlaku majú typický štatistický rozptyl (štandardnú odchýlku) 1 dB (A).

Poznámka 3: Uvádzané údaje pre ekvivalentnú hladinu vibrácií majú typický štatistický rozptyl (štandardnú odchýlku) 1 m/s².

B33 B	<ul style="list-style-type: none"> Stredový otvor v nožoch/kotúčoch, Ø 25,4 mm Závit vývodu M10 	
Schválené príslušenstvo	Typ	Rezací nadstavec/kryt, diel č.
Vyžínacia hlava	501424312 (lanko 2,5 mm)	501424310
Kovový nôž na trávu	501424311 (3-čepel' 1,4 x 225 x 25,4)	501424310

OBJAŠNJENJE ZNAKOVA

Ova jedinica može biti opasna! Nedostatak opreza ili neprikladna uporaba mogu uzrokovati ozbiljne ozljede.		Izmjerena razina tlaka zvuka na 7,5 m (25 stopa) prema "Propisu za zaštitu od radova u okolišu (kontrola buke) 2008." australske države Novi Južni Wales. Podaci su navedeni na naljepnici.	
Prije upotrebe jedinice pažljivo pročitajte korisnički priručnik i dobro usvojite sadržaj.		Stvaranje buke prema okuženju prema EC uputi. Podaci su navedeni u odjeljku TEHNIČKI PODACI i na naljepnici.	
<p>Obavezno koristite:</p> <ul style="list-style-type: none"> • obuću s čeličnom kapicom s neklizajućim potplatima • usku odjeću, duge teške hlače i duge rukave • neklizajuće rukavice za teški rad • zaštitu za oči poput prozračivih naočala koje se ne zamagljuje ili masku za lice • odobrenu sigurnosnu kacigu • zvučne barijere (čepiće za uši ili prigušivače) za zaštitu sluha 		Ovaj proizvod u suglasnosti je s vrijedećim direktivama EZ.	
		Ovaj proizvod u suglasnosti je s vrijedećim direktivama EAC.	
		Ovaj proizvod u suglasnosti je s propisima Australijske elektromagnetske kompatibilnosti (EMC).	
		Koristite bezolovni benzin i ulje za dvotaktnje motore pomiješano u omjeru od 2 % (50:1).	
Osobe s dugom kosom moraju (radi vlastite sigurnost) podići kosu.		<p>! UPOZORENJE: Ni u kojem slučaju ne smijete mijenjati originalni dizajn jedinice bez odobrenja proizvođača. Uvijek koristite originalne rezervne dijelove. Neovlaštene izmjene i/ili rezervni dijelovi mogu uzrokovati ozbiljne osobne ozljede ili smrt rukovatelja ili drugih osoba.</p>	
Rukovatelj jedinicom mora osigurati da mu za vrijeme rada druge osobe i životinje ne prilaze na bliže od 15 metara.		<p>! UPOZORENJE: Čistači šume, čistači šikare i trimeri nepravilno ili nemarno korišteni mogu biti opasni te uzrokovati ozbiljne ili smrtne ozljede rukovatelja ili drugih osoba. Izuzetno je važno da pročitate i razumijete sadržaj ovog korisničkog priručnika.</p>	
Pazite na odbačene i odbijene predmete.		<p>! UPOZORENJE: Dugotrajno izlaganje buci može uzrokovati trajne povrede sluha. Zbog toga uvijek upotrebljavajte odobrenu zaštitu sluha.</p>	
Maksimalna frekvencija okretanja osovine, o/min.		<p>Pažljivo pročitajte korisnički priručnik.</p>	
<p>Jedinice s noževima mogu biti snažno odbačene u stranu kada nož dotakne učvršćeni predmet (odbijanje noža).</p> <p>Nož može odsjeci ruku ili nogu. Ljudi i životinje moraju stalno biti udaljeni od jedinice najmanje 15 m.</p>			
Streljce koje prikazuju montažne granice ručke.			

ŠTO JE ŠTO?

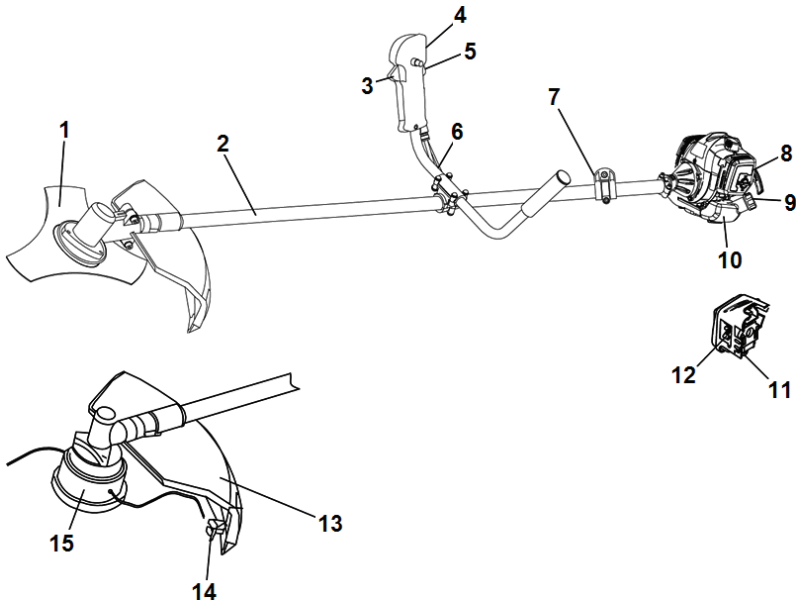

- | | | |
|--|----------------------------|-------------------------------|
| 1. Nož za travu | 6. Ručka | 11. Pumpica za gorivo |
| 2. Sklop pogonske osovine | 7. Kopča naramenice | 12. Poluga čoka |
| 3. Regulator gasa | 8. Poklopac filtra zraka | 13. Štitnik opreme za rezanje |
| 4. Prekidač za uključivanje/
isključivanje (START/STOP) | 9. Čep spremnika za gorivo | 14. Nož za snažno rezanje |
| 5. Zaštita za gas | 10. Spremnik za gorivo | 15. Glava trimera |

OPĆA PRAVILA SIGURNOSTI

UPOZORENJE

- Čistači šume, čistači šikare i trimeri nepravilno ili nemarno korišteni mogu biti opasni te uzrokovati ozbiljne ili smrtno ozljede rukovatelja ili drugih osoba. Izuzetno je važno da pročitate i razumijete sadržaj ovog korisničkog priručnika.
- Stroj je namijenjen čišćenju trave, šikare i/ili čišćenju šume.
- Jedini pribor koji smijete koristiti s ovim strojem priključci su za rezanje preporučeni u odjeljku "TEHNIČKI PODACI".
- Nikada nemojte koristiti stroj ako ste umorni, ako ste pili alkohol ili uzeli lijek koji djeluje na vaš vid, sposobnost rasuđivanja ili kretanje.
- Nikada nemojte koristiti stroj u iznimnim klimatskim uvjetima poput velike hladnoće ili velike topline i/ili velike vlažnosti.
- Nosite osobnu zaštitnu opremu. Pogledajte upute u poglavlju "Osobna zaštitna oprema".
- Nikad nemojte koristiti stroj koji je na bilo koji način modificiran u odnosu na prvobitnu specifikaciju.
- Nikada nemojte koristiti stroj koji je neispravan. Izvršavajte redovne provjere, održavanje i servis kao što je opisano u ovom priručniku. Neke od radnji održavanja i servisiranja trebaju vršiti isključivo obučeni i kvalificirani stručnjaci. Pogledajte upute u odjeljku "ODRŽAVANJE".
- Prije pokretanja moraju se montirati svi poklopci i štitnici. Kapica svječice i visokonaponski kabel ne smiju biti oštećeni. U suprotnom možete dobiti strujni udar.
- Rukovatelj mora biti siguran da za vrijeme rada stroja ljudi ili životinje ne prilaze na bliže od 15 metara. Kada nekoliko rukovatelja radi na istom području, sigurnosna udaljenost trebala bi biti barem 15 metara.
- Ovaj uređaj tijekom rada stvara elektromagnetsko polje. Pod nekim uvjetima, ovo polje može ometati rad aktivnih ili pasivnih medicinskih implantata. Da biste smanjili opasnost od ozbiljnih ili smrtnih ozljeda, preporučujemo da se osobe s medicinskim implantatima obrate svom liječniku i proizvođaču implantata prije početka rada.
- Korištenje neprikladnog priključka za rezanje ili nepravilno naoštrenog noža povećava opasnost od nesreće.

- Djeca ne smiju koristiti stroj niti boraviti u njegovoj blizini. Budući da je stroj opremljen zaustavnim prekidačem s oprugom za uključivanje/isključivanje (START/STOP) i moguće ga je pokrenuti malom brzinom i silom na ručici pokretača, u određenim okolnostima čak i mala djeca mogu proizvesti dovoljnu silu za pokretanje stroja. To može rezultirati ozbiljnim tjelesnim ozljedama. Stoga uklonite kapicu svjeće ukoliko stroj nije pod strogim nadzorom.

Oprema za osobnu zaštitu

- Morate koristiti odobrenu osobnu zaštitnu opremu prilikom svake uporabe stroja. Osobna zaštitna oprema ne može eliminirati opasnost od ozljeda, ali će smanjiti stupanj ozljeđivanja u slučaju nesreće. Zatražite pomoć trgovca pri odabiru odgovarajuće opreme.
- Pratite znakove upozorenja ili dovike kada koristite zaštitu za sluh. Uvijek uklonite zaštitu sluha čim zaustavite motor.
- Nosite kacigu ako je šikara koju morate čistiti iznad dva metra (6 stopa).



- Nosite zaštitu za sluh koja snažno izolira buku.



- Uvijek nosite odgovarajuću zaštitu za oči. Pri radljenju vizira istovremeno se mora rabiti odobrene zaštitne naočale. Odobrene zaštitne naočale moraju udovoljavati normi EN 166 u Europi, ANSI Z87 u Sjedinjenim Američkim državama i CSW Z94 u Kanadi.
- Ako je to potrebno, nosite rukavice, primjerice kada dotičete oštre dijelove i predmete.
- Nosite protuklizne i stabilne čizme.



- Nosite odjeću koja je napravljena od čvrstog materijala.
- Ne smijete nositi labavu odjeću koja se može zahvatiti na grmlje i grane.
- Uvijek nosite čvrste, duge hlače.
- Nemojte nositi nakit, kratke hlače, sandale ili biti bos.
- Učvrstite kosu tako da je iznad ramena.
- Imajte pripremljen pribor za prvu pomoć.

Sigurnosne značajke

U ovom poglavlju opisana je sigurnosna oprema jedinice, njena svrha te kako treba provoditi provjere i održavanje za osiguranje njenog ispravnog rada. Pogledajte odjeljak "ŠTO JE ŠTO" kako biste pronašli položaj te opreme na jedinici.

Životni se vijek jedinice smanjuje, a rizik od nesreće povećava, ako se održavanje ne provodi pravilno i ako se servisiranje i/ili popravci ne obavljaju profesionalno. Ako su vam potrebne dodatne informacije, kontaktirajte najbliži servis.

VAŽNO: Specijalan tečaj je potreban za servisiranje i popravak jedinice. Ovo se posebno odnosi na sigurnosnu opremu jedinice. Ako vaša jedinica ne prođe na kojem od dolje opisanih provjera, odnesite je svom serviseru. Kada kupite neki od naših proizvoda mi Vam jamčimo mogućnost profesionalnog popravka i servisa. Ako prodavač koji vam je prodao jedinicu nije zadužen i za servisiranje, pitajte ga za adresu najbližeg servisera.

! **UPOZORENJE:** Nikada nemojte upotrebljavati jedinicu s neispravnom sigurnosnom opremom.

Slijedite upute za provjere, održavanje i servis, opisane u ovom odjeljku. Ako jedinica ne prođe na kojoj od ovih provjera, obratite se svome serviseru radi popravka.

■ Zaštita za gas

Zaštita za gas sprječava slučajno pomicanje regulatora gasa. Kada pritisnete zaštitu (tj. kada uhvatite ručicu), ona oslobađa regulator gasa. Kada otpustite ručicu regulator gasa i zaštita za gas vraćaju se u svoje početne položaje.

Regulator gasa mora biti blokiran prilikom otpuštanja zaštite za gas.

Pritisnite zaštitu za gas i uvjerite se kako se prilikom svakog otpuštanja vraća u početni položaj.

Provjerite kreću li se regulator gasa i zaštita za gas slobodno i funkcioniraju li povratne opruge ispravno.

Kada radite jedinicom na punom gasu, otpustite gas i provjerite je li se rezna oprema zaustavila i ostala nepomično. Ako se priključak za rezanje okreće dok je ručica gasa u neutralnom položaju, mora se provjeriti postavka praznog hoda rasplinjača.

■ Prekidač za uključivanje/isključivanje (START/STOP)

Motor mora biti zaustavljen kad prekidač za uključivanje/isključivanje (START/STOP) prebacite u položaj "STOP" (isključivanje).

■ Štitnik opreme za rezanje

Ovaj štitnik sprječava odbacivanje slobodnih predmeta na rukovatelja. Zaštita sprječava također da rukovatelj ne dođe u kontakt sa uređajem za rezanje.

Provjerite ima li na nožu oštećenja ili pukotina. Zamijenite štitnik ako je bio izložen udarcima ili ako ima napuklina.

Uvijek koristite određeni štitnik za specifičnu rezu opremu. Pogledajte odjeljak "TEHNIČKI PODACI".

! **UPOZORENJE:** Ni u kom slučaju nemojte upotrebljavati uređaj za rezanje, a da prethodno nije montirana odobrena zaštita. Pogledajte odjeljak "TEHNIČKI PODACI". Montaža neodgovarajućeg ili oštećenog štitnika može uzrokovati ozbiljne osobne ozljede.

Upotreba pogrešno namotanog flaksa trimera ili pogrešnog priključka za rezanje povećava razinu vibracija.

! **UPOZORENJE:** Preveliko izlaganje vibracijama može uzrokovati poremećaj cirkulacije ili oštećenje živčanog sistema kod ljudi koji imaju slabu cirkulaciju. Obratite se svom doktoru ukoliko imate simptome uzrokovane prevelikim izlaganjem vibracijama. Simptomi uključuju obamrlost, nedostatak osjećaja, škakljanje, trnce, bol, gubitak snage, promjene boje ili stanja kože. Simptomi se uglavnom javljaju na prstima, rukama ili zglobovima. Opasnost se može povećati pri niskim temperaturama.

■ Mehanizam za brzo otpuštanje naramenice

U prednjem dijelu nalazi se lako dostupan mehanizam za brzo otpuštanje za slučaj nužde u kojem se morate osloboditi jedinicu i naramenice.

Pogledajte upute u poglavlju "Podešavanje naramenice".

Provjerite jesu li remeni naramenice ispravno postavljeni. Kada su naramenica i jedinica podešeni, provjerite da sigurnosno otpuštanje naramenice radi kako treba.

■ Prigušivač

Prigušivač je izrađen za smanjivanje buke na najmanju razinu i usmjeravanje ispušnih plinova daleko od rukovatelja.

OPREZ: Prigušivač ima katalizator koji smanjuje ispušne plinove.

U nekim regijama je potrebno na prigušivač postaviti mrežicu za sprečavanje iskre. Provjerite je li vaš prigušivač opremljen opremljen takvom mrežicom.

Zbog prigušivača iznimno je važno pratiti upute za provjeravanje, održavanje i servisiranje jedinice. Nikad nemojte koristiti jedinicu s neispravnim prigušivačem.

Redovito provjeravajte je li prigušivač sigurno pričvršćen za jedinicu.

UPOZORENJE: Prigušivači buke sa katalizatorom ostaju i dalje vrući kako pri upotrebi tako i posle zaustavljanja. To vrijedi i pri radu u praznom hodu. Dodirivanjem se mogu prouzrokovati opekotine na koži. Zapamtite da postoji rizik od požara.

UPOZORENJE: Unutarnjost prigušivača sadrži kemikalije koje mogu biti kancerogene. Izbjegavajte dodir elementima u slučaju oštećenog ispušnog lonca.

UPOZORENJE: Ispušni dimovi motora sadrže ugljični monoksid koji može prouzročiti trovanje ugljičnim monoksidom. Nemojte pokretati jedinicu i ne radite njom u zatvorenom prostoru niti na bilo kojem slabo prozračenom mjestu.

UPOZORENJE: Ispušne pare iz motora su vruće i mogu sadržavati iskre koje mogu izazvati požar. Nemojte nikad pokretati jedinicu u zatvorenom prostoru ili u blizini zapaljivog materijala!

■ Pričvrсна matica

Pričvrсна matica noža služi za učvršćivanje nekih vrsta priključaka za rezanje.

Priilikom sastavljanja maticu zategnite u smjeru suprotnom od smjera okretanja priključka za rezanje. Priilikom rastavljanja, otpustite maticu okretanjem u smjeru okretanja rezne opreme. Matica ima lijevi navoj). Maticu zategnite utičnim ključem.

Kada otpuštate i zatežete maticu noža, možete ozlijediti ruku na zube pile. Zbog toga uvijek držite ruku iza štitnika kako biste zaštitili svoju ruku od rezne opreme. To je olakšano ako koristite utični ključ s dovoljno dugom ručkom.

Najlonska obloga matice ne smije se toliko istrošiti da maticu možete okrenuti rukom. Obloga mora pružati otpor od najmanje 1,5 Nm (1,1 ft lb). Maticu treba zamijeniti nakon otprilike 10 postavljanja.

Oprema za rezanje

Ovaj odjeljak opisuje postupak odabira i održavanja opreme za rezanje kako bi se:

- Smanjite opasnost od trzaja oštrice.
- Omogućio najveći učinak rezanja.
- Produjio vijek trajanja opreme.

VAŽNO:

- Koristite samo preporučenu opremu za rezanje i štitnike! Pogledajte odjeljak "TEHNIČKI PODACI".
- Pogledajte upute za opremu za rezanje za ispravno namatanje flaksa trimera odgovarajući promjer flaksa.
- Zupce noža održavajte pravilno naoštrenima. Pridržavajte se naših preporuka. Također pogledajte upute na kutiji noža.
- Održavajte ispravnu postavku noža. Pratite naše upute i upotrijebite preporučeni kalup.

UPOZORENJE: Zaustavite motor prije izvođenja radova na priključku za rezanje. Priključak za rezanje mora se u potpunosti prestati okretati. Odvojite visokonaponski kabel od svjeće.

UPOZORENJE: Pogrešan priključak za rezanje ili nepravilno naoštren nož povećavaju opasnost od povratnog udara.

■ Nož za travu i glava trimera

Noževi za travu i rezači za travu namijenjeni su za rezanje čvrste trave.



Glava trimera namijenjena je obrezivanju trave.

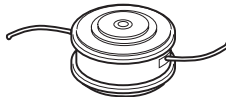

■ Opća pravila

Koristite samo preporučenu opremu za rezanje i štitnike! Pogledajte odjeljak "TEHNIČKI PODACI".

Zupce noža održavajte pravilno naoštrenima. Pratite naše upute i upotrijebite preporučeni kalup. Neispravno naoštren ili oštećen nož povećava opasnost od nesreće.

Priključak za rezanje ne smije biti oštećen ili napuknut. Oštećena oprema za rezanje mora biti odmah zamijenjena.

■ Oštrenje rezača trave i noževa za travu

Upute za pravilno oštrenje potražite na pakovanju priključka za rezanje. List i nož se oštři sa pljosnatom turpijom.

Ravnomjerno naoštrite sve oštrice kako biste sačuvali uravnoteženost noža.

! **UPOZORENJE:** Uvijek bacite iskrivljene, oštećene, napuknute ili na bilo koji način promijenjene noževe. Ne pokušavajte ispraviti iskrivljene noževe. Koristite samo izvorne i preporučene noževe.

■ Glava trimera

VAŽNO: Flaks trimera uvijek mora biti čvrsto i ravnomjerno namotan oko bubnja; u suprotnom jedinica može stvarati štetne vibracije.

Upotreblyavajte samo navedene uređaje za rezanje. Pogledajte odjeljak "TEHNIČKI PODACI".

Manje jedinice u pravilu zahtijevaju manje glave trimera i obrnuto. To je nužno jer čisteći flaksom trimera motor mora radijalno izbacivati flaks te se suprotstavljati otporu koji pruža trava koja se čisti.

Duljina flaksa trimera također je važna. Dulji flaks trimera zahtjeva jači motor od kraćeg flaksa trimera istog promjera.

Rezač na štitniku trimera ne smije biti oštećen. Njime se flaks trimera reže na ispravnu duljinu.

Kako bi produžili vijek trajanja flaksa trimera namačite ga nekoliko dana u vodi. To će flaks učiniti tvrdim i trajnijim.

SASTAVLJANJE

NAPOMENA: Jedinica mora ispravno sastavljena na način prikazan u ovom priručniku.

Namještanje ručke

1. Postavite ručku kako je prikazano na slici. Sastavne dijelove postavite na prikazan način.

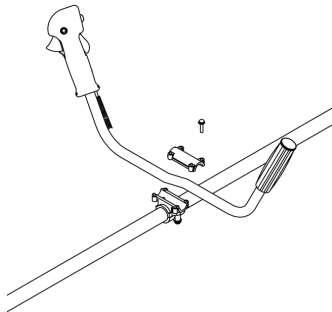

2. Namjestite naramenice i objesite jedinicu na kuku za vješanje.
3. Napravite posljednje podešavanje kako bi jedinica bila u udobnom radnom položaju kada visi na naramenicama.
4. Čvrsto zategnite sve zatvarače.



■ Montiranje štitnika

Postavite štitnik na zupčane prijenosnike pomoću tri vijka kako je prikazano na slici. Pazite da je utor (A) na štitniku u ravni s utorom (B) na prirubnici zupčanih prijenosnika.

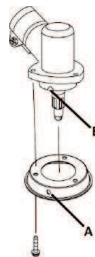

■ Sastavljanje rezne opreme

! **UPOZORENJE:** Prilikom postavljanja priključka za rezanje iznimno je važan pravilan ulaz uzdignutog dijela pogonske podloške/prirubnice nosača u središnji otvor priključka za rezanje. Ako priključak za rezanje nije pravilno postavljen, može uzrokovati ozbiljne i/ili smrtne osobne ozljede.

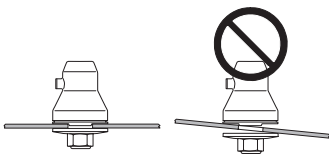

⚠ UPOZORENJE: Ni u kom slučaju nemojte upotrebljavati uređaj za rezanje, a da prethodno nije montirana odobrena zaštita. Pogledajte poglavlje Tehnički podaci. Montaža neodgovarajućeg ili oštećenog štitnika može uzrokovati ozbiljne osobne ozljede.

■ Namještanje štitnika trimera

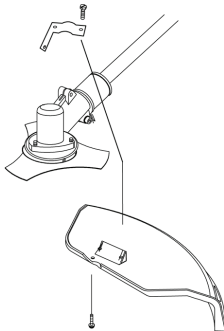

1. Ugradite zaštitni poklopac na osovinu pomoću gornje oklopne matice i vijaka koje ste dobili.
2. Zategnite vijake.

■ Montiranje glave trimera

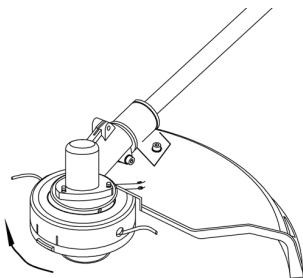

1. Poravnajte otvor na ploči adaptera s otvorom u osovinu i zatim ugradite pomoću alata za pričvršćivanje.
2. Glavu noža postavite u osovinu (okretanje u smjeru kazaljke na satu) sve dok nije zategnuta.
3. Skinite alata za pričvršćivanje.

■ Namještanje noža za travu

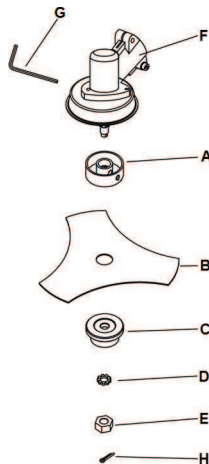

1. Ugradite gornji držač (A), nož za travu (B), donji držač (C) i podlošku (D) prema prikazanom redoslijedu.
2. Ugradite maticu (E). Maticu okrećite u smjeru suprotnom od kazaljke na satu sve dok ne osjetite da je čvrsto zategnuta. Matica ima lijevi navoj.
3. Poravnajte utore zupčanih prijenosnika (F) na gornji držač i umetnite imbus ključ (G).
4. Ključem okrećite maticu u smjeru suprotnom od kazaljke na satu sve dok se čvrsto ne zategne. Obavezno je zategnite na 35-50 Nm.
5. Ugradite zaporni klin (H).

Podешavanje naramenica i čistača šikare

⚠ UPOZORENJE: Prilikom rada s čistačem šikare on obavezno mora biti sigurno ovješten na naramenice. U suprotnom je nemoguće sigurno upravljati čistačem šikare te možete ozlijediti sebe ili druge. Nemojte koristiti naramenice s oštećenom kopčom za brzo otpuštanje.

■ Sigurnosni mehanizam

U prednjem dijelu nalazi se lako dostupan mehanizam za brzo otpuštanje. Koristite ga u hitnim slučajevima koji zahtijevaju brzo oslobađanje od jedinice i naramenice.

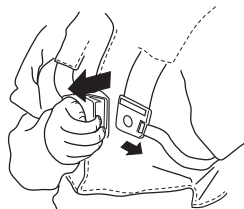

■ Raspoređivanje opterećenja na ramenima

Dobro prilagođeni naramenica i jedinica jako olakšavaju posao. Podesite naramenicu za najbolji radni položaj. Bočne remene zategnite tako da se opterećenje ravnomjerno rasporedi na oba ramena.



■ Korištenje zaustavnog prstena

Naramenice pričvrstite na zaustavni prsten kada koristite noževe za travu.

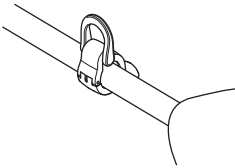

■ Ispravna visina

Čišćenje šume

Pri čišćenju šume jedinicu treba nositi na naramenici tako da je pribor za rezanje blago nagnut prema naprijed u odnosu na tlo.

Podesite visinu prema okuci za vješanje na naramenici, sa remenovima.

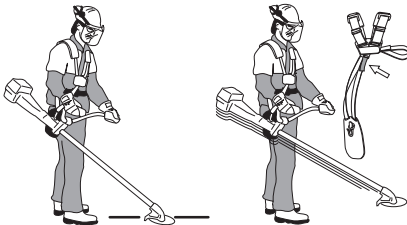

Čišćenje trave

Pri čišćenju trave jedinicu treba poduprijeti naramenicom tako da je pribor za rezanje paralelan s tlom.



■ Ispravna ravnoteža

Čišćenje šume

Stroj se uravnotežuje pomicanjem zaustavnog prstena prema naprijed ili natrag. Stroj ima pravilnu ravnotežu kad obješen o kuku visi vodoravno. Na taj se način smanjuje rizik za pikanje kamena ako potrebno otpustiti ručku.

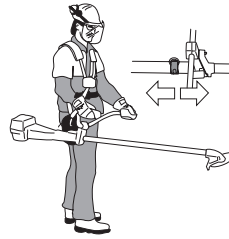

Čišćenje trave

Dopustite uravnoteženje noža na ugodnoj visini rezanja, blizu tla.



RUKOVANJE GORIVOM

Sigurnost pri rukovanju s gorivom

Ne pokrećite jedinicu:

- Ako ste po njemu prolili gorivo. Obrišite to što je proliveno i dopustite da ostatak ispari.
- Ako ste gorivo prolili po odjeći, zamijenite odjeću. Operite dijelove tijela koji su bili u dodiru sa gorivom. Upotrijebite sapun i vodu.
- Ako ispušta gorivo. Redovno provjeravajte da li curi iz čepa za gorivo i cijevi za gorivo.

■ Transport i skladištenje

- Jedinicu spremajte u skladište i transportirajte tako da ne postoji opasnost od kontakta ispuštanja ili para sa iskrama ili otvorenim plamenom, na primjer od električnih strojeva, elektromotora, električnih releja/sklopki ili grijača.
- Za skladištenje i transport goriva treba koristiti spremnike namijenjene za tu svrhu.
- Spremnik za gorivo mora se za dulja razdoblja skladištenja isprazniti. Provjerite kod lokalne benzinske crpke kako odložiti višak goriva.
- Prije dugotrajnog skladištenja jedinica mora biti očišćena te je potrebno obaviti cjelokupni servis.
- Transportni štitnik priključka za rezanje uvijek se za transport ili skladištenje mora postaviti na jedinicu.
- Osigurajte jedinicu tijekom prijevoza.

⚠ UPOZORENJE: Budite jako oprezni pri rukovanju gorivom. Imajte na umu opasnost od vatre, eksplozije i udisanja ispušnih plinova.

Pogonsko gorivo

⚠ UPOZORENJE: Gorivo i pare goriva visoko su zapaljivi te mogu uzrokovati ozbiljne ozlijede u slučaju udisanja ili dodira s kožom. Zato pažljivo rukujte gorivom i osigurajte odgovarajuću ventilaciju.

OPREZ: Jedinica je opremljena dvotaktnim motorom i mora raditi isključivo na mješavinu benzina i ulja za dvotaktne motore. Važno je da dobro odmjerite količinu ulja koja treba biti pomiješana kako biste osigurali ispravnu mješavinu. Pri miješanju manjih količina goriva, čak i manje greške mogu znatno utjecati na odnos mješavine.

■ Benzin

OPREZ: Uvijek koristite kvalitetnu mješavinu benzina/ulja od najmanje 90 oktana (RON). Ako je jedinica opremljena katalizatorom (pogledajte odjeljak Tehničke karakteristike), uvijek koristite kvalitetnu mješavinu bezolovnog benzina/ulja. Olovni benzin će uništiti katalizator.



- Najmanji preporučeni oktanski broj je 90 (RON). Najniži preporučeni broj oktana je 90 (RON). To izaziva visoke temperature motora, što može dovesti do ozbiljnog oštećenja motora.
- Za rad na stalnim velikim brojevima okretaja preporučuje se veći broj oktana.
- Moguće je i korištenje goriva s etanolom (E10 ili manje). Korištenje mješavine etanola koja je viša od E10 stvorit će uvjete rada koji mogu uzrokovati oštećenje motora.

■ Dvotaktno ulje

- Za najbolje rezultate i učinkovitost upotrijebite ulje za dvotaktne motore koje je napravljeno za motore sa zračnim hlađenjem.
- Nikada nemojte koristiti ulje za dvotaktne motore s vodenim hlađenjem, poznato i kao ulje za izvanbrodske motore (oznaka TCW).
- Nikada nemojte koristiti ulje namijenjeno četverotaktnim motorima.
- Niska kvaliteta ulja ili prebogata mješavina ulja/goriva može ugroziti funkciju katalitičkog pretvarača i skratiti njegov radni vijek.
- Omjer mješavine je 50:1 (2 %).

Benzin (L)	Ulje za dvotaktne motore (L)
5	0,125
10	0,25
15	0,375
20	0,5

Miješanje

- Benzin i ulje obavezno miješajte u čistoj posudi namijenjenoj za gorivo.
- Obavezno započnite ulijevanjem pola željene količine benzina. Nakon toga dodajte cijelu količinu ulja. Promiješajte (protresite) mješavinu. Dodajte preostali benzin.
- Prije punjenja spremnika za gorivo jedinice temeljito promiješajte (protresite) smjesu goriva.

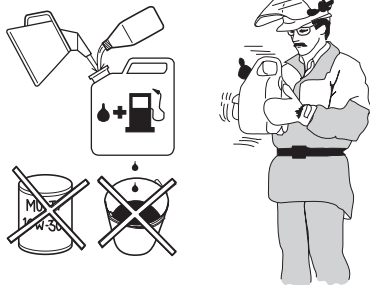

- Nikada nemojte miješati više od mjesečne potrošnje goriva.
- Ako se jedinica ne koristi duže vrijeme, spremnik goriva treba isprazniti i očistiti.

⚠ UPOZORENJE: Katalizatorski prigušivač postane veoma vreo prilikom upotrebe kao i nakon zaustavljanja. To važi i kod rada motora u praznom hodu. Upoznaj se s opasnošću od požara naročito u prilikom rabljenja u blizini zapaljivih tvari ili pare.

Gorivo

⚠ UPOZORENJE: Slijedeće mjere opreznosti smanjit će opasnost od požara:

- Gorivo miješajte i točite na otvorenom, gdje nema iskri ili otvorenog plamena.
- Nemojte pušiti i odlagati vruće predmete u blizini goriva.
- Obavezno isključite motor prije nadolijevanja.
- Prije nadolijevanja obavezno isključite motor i omogućite mu nekoliko minuta hlađenja.
- Prilikom nadolijevanja čep za gorivo otvarajte polako kako bi se polako ispustio mogući povećan tlak.
- Nakon nadolijevanja pažljivo zategnite čep za gorivo.
- Prije pokretanja uvijek odmaknite jedinicu s mjesta na kojem punite gorivo.

Ako ste po njemu prolili gorivo. Obrisite to što je proliveno i dopustite da ostatak ispari.

Očistite područje oko čepa za gorivo. Nečistoća koja proдре u rezervoar može prouzrokovati smetnje u radu motora.

Gorivo prije punjenja spremnika za gorivo mora biti dobro promiješano trešnjom spremnika.

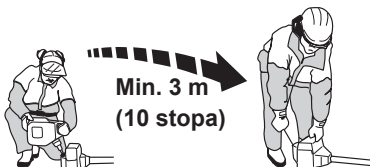

UKLJUČIVANJE I ISKLJUČIVANJE

Provjera prije uključivanja

- Provjerite jesu li se na donjem dijelu zubaca noža ili uz središnji otvor oblikovale pukotine. Najčešći uzroci nastajanja pukotina su oblikovanje oštrih rubova na donjem, dijelu zubaca prilikom oštrenja ili korištenje noža s tupim zupcima. Ako pronađete pukotine na nožu, bacite ga.



- Provjerite je li priрубnica nosača napukla zbog istrošenosti ili prejakog zatezanja. Ako je priрубnica nosača napukla, bacite je.

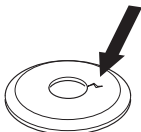

- Uvjerite se kako pričvrсна matica nije izgubila pričvrсну моć. Matica mora држати 1,5 Nm. Obavezno je zategните na 35-50 Nm.



- Štitnik oštrice ne smije biti oštećen ili napuknut. Zamijenite štitnik pile ukoliko je oštećen.

Glava trimera i štitnik trimera ne smiju biti oštećeni ili napukli. Glavu trimera ili štitnik trimera zamijenite ako su bili izloženi udarcu ili ako su napukli.

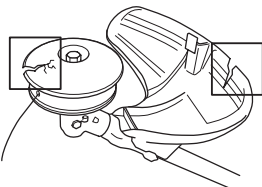

- Jedinicu nikada nemojte koristiti bez štitnika ili s oštećenim štitnikom.
- Prije pokretanja jedinice svi poklopci moraju biti pravilno montirani te ne smiju biti oštećeni.

Uključivanje i isključivanje

- ⚠ UPOZORENJE:** Ako se cjelokupna spojka, poklopac spojke i vratilo ne pričvrste prije pokretanja jedinice, dijelovi se mogu otpustiti i uzrokovati tjelesne povrede. Jedinicu prije pokretanja uvijek iznesite iz područja nadolijevanja goriva. Jedinicu postavite na ravnu površinu. Priključak za rezanje ne smije doći u dodir s bilo kojim drugim predmetom. U radnom području ne smiju se zadržavati neovlaštene osobe, u suprotnom postoji opasnost od ozbiljnih osobnih povreda. Sigurnosna udaljenost je 15 metara (50 stopa).

■ Hladan motor

1. Prebacite prekidač za uključivanje/isključivanje (START/STOP) u položaj "START" (uključivanje).
2. Pumpicu za gorivo pritisnite 10 puta. Pumpica za gorivo ne treba biti posve ispunjena gorivom.
3. Pomaknite regulator čoka na položaj punog čoka.
4. Pritisnite zaštitu za gas (B) i okidač gasa (C) i zatim otpustite.
5. Kućište jedinice lijevom rukom držite na tlu (**PAŽNJA:** Nemojte ga držati nogom). Primite ručicu za paljenje, polako povucite užu za paljenje desnom rukom dok ne osjetite malo otpora (pokretač uhvati startne kopče). Nikad ne omotavajte užu za paljenje oko šake.
6. Brzo i snažno povucite ručicu za paljenje tijekom paljenja.
7. Pomaknite regulator čoka na otvoreni (donji) položaj.
8. Pritisnite zaštitu za gas (B) i okidač gasa (C) i držite ih pritisnutima tijekom preostalih koraka.
9. Povlačite ručicu za paljenje sve dok se motor ne pokrene.

NAPOMENA! Uža pokretača nemojte do kraja izvlačiti, a kad je užu potpuno izvučeno nemojte otpuštati ručicu za uključivanje. To može oštetiti jedinicu.

- ⚠ UPOZORENJE:** Ako pokrećete motor oprema za rezanje odmah se počinje okretati.

10. Pokrenutom motoru dopustite zagrijavanje od 60 sekundi.

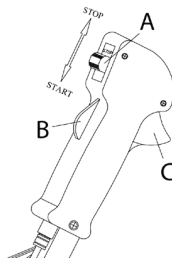

■ Zagrijani motor

1. Prebacite prekidač za uključivanje/isključivanje (START/STOP) u položaj "START" (uključivanje).
2. Pumpicu za gorivo pritisnite 10 puta. Pumpica za gorivo ne treba biti posve ispunjena gorivom.
3. Pomaknite regulator čoka na otvoreni (donji) položaj.
4. Povlačite ručicu za paljenje sve dok se motor ne pokrene.

■ Isključivanje

Pomaknite prekidač za uključivanje/isključivanje (START/STOP) (A) u položaj "STOP" (isključivanje).

OPREZ: Kako bi se prilikom sastavljanja, provjere i/ili održavanja spriječilo slučajno uključivanje mora se ukloniti kapica svjećice.

RADNE TEHNIKE

VAŽNO:

U ovom odjeljku opisuju se osnovna sigurnosna pravila za rad s trimerima. Ako se nađete u situaciji u kojoj niste sigurni što napraviti, obratite se stručnjaku. Obratite se servisnom distributeru.

Izbjegavajte sve upotrebe za koje procjenjujete kako su iznad vaših mogućnosti.

Prije uporabe naučite razliku između čišćenja šume, šikare i šišanja trave.

Osnovna sigurnosna pravila

- Pogledajte okolinu:
 - Kako biste bili sigurni da ljudi, životinje ili predmeti ne mogu ometi upravljanje jedinicom.
 - Kako biste osigurali da osobe, životinje itd. ne mogu doći u dodir s priključkom za rezanje, odnosno sa slobodnim predmetima koje priključak za rezanje može odbaciti.

OPREZ: Ne smijete upotrebljavati jedinicu ako ne postoji mogućnost pozivanja u pomoć u slučaju nesreće.

- Ne koristite jedinicu po lošem vremenu, poput guste magle, pljuska, jakog vjetrova, izrazite hladnoće itd. Rad po lošem vremenu zamoran je i često nosi dodatne opasnosti poput poledice, nepredvidljivog smjera padanja itd.
- Uvjerite se kako možete sigurno kretati i stajati. Provjerite područje oko Vas da nema nekih prepreka (korjenje, kamenje, grane, rupe i slično) prilikom bočnog premještanja. Budite izuzetno oprezni pri radu na kosini.



- Za prelazak na drugo područje isključite motor. Kada prenosite stroj na dalje udaljenosti namjestite štitnik opreme za rezanje.
- Jedinicu nikad nemojte spuštati dok je motor u pogonu ili dok se okreće priključak za rezanje.

Osnove čišćenja

- Uvijek koristite odgovarajuću opremu.
- Oprema mora biti ispravno podešena.
- Poštujte sigurnosna pravila.
- Pažljivo organizirajte posao.
- Prilikom rada nožem uvijek koristite pun gas.
- Uvijek koristite oštre noževe.
- Izbjegavajte kamenje.
- Nakon svakog zahvata broj okretaja motora usporite na razinu praznog hoda. Dulji periodi rada punim gasom bez opterećenja motora može dovesti do ozbiljnog oštećenja motora.

⚠ UPOZORENJE: Niti rukovatelj jedinice niti bilo koja druga osoba ne smiju pokušati ukloniti predmet koji se obrađuje (reže) dok je motor u pogonu ili dok se oštrica okreće, jer može doći do ozbiljnog ozljeđivanja. Kako biste izbjegli ozljede, prije uklanjanja materijala koji se omatao oko vratila noža zaustavite motor i priključak za rezanje te odvojite visokonaponski vod od svjećice. Tijekom i jedno vrijeme poslije uporabe pužni zglob može biti vruć. Osigurajte vrijeme za hlađenje. Možete se opeći ako ga dodirnete.

⚠ UPOZORENJE: Upozorenje zbog izbačenih predmeta. Uvijek nosite odgovarajuću zaštitu za oči. Nikada se ne naginjite preko štitnika oštrice. Kamenje i otpaci mogu upasti u oči i prouzročiti sljepoću ili ozbiljne ozljede. Neovlaštenim osobama uskratite pristup. Djeca, životinje, promatrači i pomagači moraju ostati izvan sigurnosnog područja od 15 metara. Ako se netko približi, odmah zaustavite jedinicu. Nikada se nemojte okrenuti s jedinicom bez prethodne provjere sigurnosnog područja iza vas.

⚠ UPOZORENJE: Ponekad se pokošena trava ili grane sake u štitnik i reznoj opremi. Uvijek isključite motor prije čišćenja.

Čišćenje trave pomoću noža za travu

- Noževi za travu i rezači trave ne smiju se koristiti za stabljike slične drveću.
- Nož za travu upotrebljava se za sve vrste visoke ili čvrste trave.
- Trava se kosi širokim njuhajućim pokretima postrance, pri čemu je pokret s desna nalijevo pokret za čišćenje, a pokret od lijeva nadesno povratni pokret. Neka pila kosi lijevom stranom (između 8 i 12 sati).

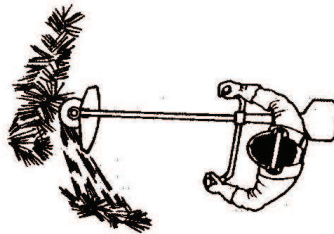

- Ako nož pri čišćenju trave nagnete ulijevo trava će se slagati u redove što olakšava sakupljanje, npr. grabljanjem.
- Nastojite raditi u ritmu. Stanite čvrsto raširenih nogu. Pomaknite se naprijed nakon povratnog pokreta i ponovo čvrsto stanite.
- Kapa noža treba se lagano naslanjati na tlo. Ona će zaštititi list od dodira sa tlom.
- Opasnost od omatanja materijala oko noža smanjite prateći sljedeće upute:
 - Uvijek radite punim gasom.
 - Izbjegavajte gaziti prethodno pokošeni materijal prilikom daljnje košnje.

- Prije sakupljanja pokošenog materijala zaustavite motor, skinite naramenice i spustite jedinicu na tlo.

Obrezivanje trave glavom trimera

■ Obrezivanje

- Glavu trimera držite tik iznad tla i pod kutom. Kraj flaksa trimera obavlja sav posao. Dopustite neka flaks radi svojom brzinom. Flaks trimera nemojte gurati u područja koja trebate pokositi.

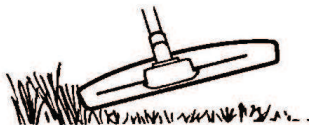

- Flaksom trimera možete jednostavno ukloniti travu i korijenje uz zidove, ograde, drveće i međe. Međutim, možete oštetiti s tim osjetljivu koru na drveću, grmlje i stupove ograde.
- Opasnost od oštećenja biljaka smanjite skraćivanjem flaksa trimera na 10 – 12 cm (4,0 – 4,75 in) te smanjivanjem brzine motora.
- Kada obrezujete površine nemojte koristiti puni gas kako bi flaks traje duže trajalo te kako biste smanjili trošenje glave trimera.

■ Čišćenje

- Tehnika čišćenja uklanja sve neželjeno raslinje. Držite glavu trimera tik iznad tla i nagnite je. Kraju flaksa trimera dopustite udaranje u tlo oko drveća, stupova, kipova i sl. **VAŽNO:** Ova tehnika ubrzava trošenje flaksa trimera.

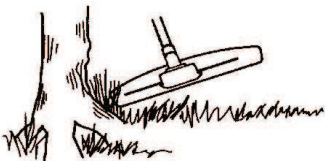

- Prilikom rada oko kamenja, cigle, betona, metalnih ograda i sl. flaks trimera brže se troši i mora se češće namatati nego kada dolazi u dodir s drvećem i drvenim ogradama.

■ Rezanje

- Trimer je idealan za rezanje trave do koju je teško doći običnom kosilicom za travnjake. Prilikom rezanja flaks trimera održavajte paralelno s tlom. Izbjegavajte guranje glave u tlo jer tako možete oštetiti travnjak i jedinicu.

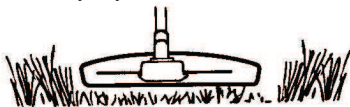

- Tijekom uobičajenog rezanja glavi trimera nemojte dopustiti stalni dodir s tlom. Neprestani kontakt može oštetiti glavu trimera.

■ Čišćenje (metenje)

- Učinak ventilatora okretajućeg flaksa može se koristiti za brzo i lako čišćenje. Flaks trimera držite iznad i paralelno s područjem koje čistite i pomičite jedinicu naprijed i natrag.

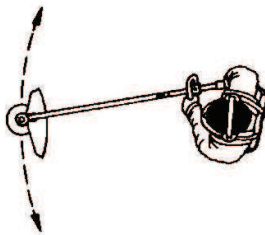

- Za najbolje ishode prilikom rezanja ili čišćenja morate upotrijebiti puni gas.

⚠ UPOZORENJE: Ni rukovatelj jedinice niti itko drugi smije pokušati ukloniti odrezani materijal dok je motor u pogonu ili dok se flaks trimera okreće jer to može uzrokovati ozbiljne ozljede. Kako biste izbjegli ozljede, prije uklanjanja materijala koji se ometao oko pogonskog vratila zaustavite motor i glavu trimera te odvojite visokonaponski vod od svjećice. Tijekom i jedno vrijeme poslije uporabe pužni zglob može biti vruć. Osigurajte vrijeme za hlađenje. Možete se opeći ako ga dodirnete.

⚠ UPOZORENJE: Upozorenje zbog izbačenih predmeta. Uvijek nosite zaštitu za oči. Nikada se ne nagnite preko štitnika oštice. Kamenje i otpaci mogu upasti u oči i prouzročiti sljepoću ili ozbiljne ozljede.

⚠ UPOZORENJE: Neovlaštenim osobama uskratite pristup. Djeca, životinje, promatrači i pomagači moraju ostati izvan sigurnosnog područja od 15 metara. Ako se netko približi, odmah zaustavite jedinicu.

ODRŽAVANJE

Životni se vijek jedinice smanjuje, a rizik od nesreće povećava, ako se održavanje ne provodi pravilno i ako se servisiranje i/ili popravci ne obavljaju profesionalno. Za dodatne informacije obratite se najbližem ovlaštenom distributeru.

Sigurnost jedinice i održavanja

Odspojite svjećicu prije nego započnete s održavanjem.

Raspored održavanja

U nastavku je popis radnji neophodnih za održavanje jedinice. Većina radnji opisana je u odjeljku Održavanje. Korisnik smije obavljati postupke održavanja i servisiranja opisane isključivo u ovom priručniku. Veće popravke potrebno je prepustiti ovlaštenom servisu. Održavanje obavljajte češće ako je iznimno prašnjavo.

■ Jednom tjedno:

- Očistite vanjski dio jedinice.
- Provjerite ispravnost gumba za blokiranje okidača gasa i za funkciju gasa.
- Provjerite ispravnost prekidača za uključivanje/isključivanje (START/STOP).
- Pribor za rezanje ne smije se okretati u praznom hodu.
- Očistite filter zraka. Ako je potrebno, zamijenite ga.
- Štitnik priključka za rezanje ne smije biti oštećen niti napuknut. Štitnik priključka za rezanje zamijenite ako je bio izložen udarcima ili ako ima napuklina.
- Glava trimera ne smije biti oštećena niti napuknuta. Zamijenite glavu trimera ako je potrebno.
- Provjerite je li pričvrсна matica priključka za rezanje pravilno zategnuta.
- Provjerite zategnutost matica i vijaka.
- Uvjerite se kako na motoru, spremniku za gorivo ili vodovima za gorivo nema propuštanja.

■ Jednom mjesečno:

- Provjerite pokretač i uže pokretača.

■ Jednom godišnje:

- Očistite vanjski dio svjećice. Skinite ju i provjerite zazor elektroda. Podesite zazor na 0,6 mm (0,024 in) ili promijenite svjećicu. Nadgledajte da svjećica ima tzv. štitnik protiv radio valova.
- Očistite vanjski dio rasplinjača i prostor oko njega.
- Provjerite je li tri četvrtine pužnog zgloba ispunjeno mazivom. Dopunite specijalnom mašću ukoliko to bude potrebno.
- Provjerite čistoću filtra goriva te ima li crijevo za gorivo pukotine ili druga oštećenja. Ako je potrebno, zamijenite ga.
- Provjerite sve kabele i spojeve.
- Provjerite istrošenost spojke, opruga spojke i bubnja spojke. Ako je potrebno, zamijenite ih u ovlaštenom servisu.
- Promijenite svjećicu. Nadgledajte da svjećica ima tzv. štitnik protiv radio valova.
- Očistite ili zamijenite mrežicu za sprječavanje iskri, ako ste je dobili.

Filter zraka

Uklonite poklopac filtra zraka i uklonite filter. Operite ga u čistoj i toploj sapunici. Temeljito ga isperite. Provjerite je li filter suh prije vraćanja u motor.

Duže korišten filter zraka ne može se potpuno očistiti. Zato ga treba zamijeniti s novim u određenim vremenskim razmacima. Oštećeni filter za zrak treba uvijek zamijeniti.

Svjećica

Na stanje svjećice utječe:

- nepravilno podešen rasplinjač.
- neispravna mješavina ulja s gorivom (previše ili pogrešno ulje).
- prljavi filter zraka.

Ovi čimbenici mogu stvoriti naslage na elektrodama svjećice što može uzrokovati teškoće kod rada i paljenja.

Ako je snaga jedinice niska, ako se teško pokreće ili slabo radi kada je u praznom hodu, uvijek prvo provjerite svjećicu.

Ako je svjećica prljava, očistite i provjerite je li razmak između elektroda točan.

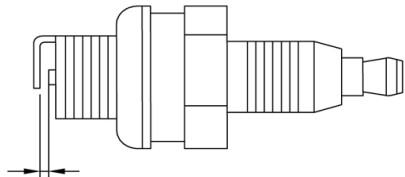

OPREZ: Uvijek koristite preporučenu vrstu svjećice. Kriva svjećica može ozbiljno oštetiti klip/cilindar.

Rasplinjač

Osnovne postavke rasplinjača podešene su prilikom ispitivanja u tvornici. Podešavanje treba provesti obučeni tehničar.

Prigušivač

U nekim regijama, prigušivači su opremljeni specijalnom mrežicom za sprečavanje iskri. Ako vam jedinica sadrži mrežicu za sprečavanje iskri, mora je pregledavati i, ako je to potrebno, očistiti ovlaštenu zastupnik. Ako je mrežica oštećena, obavezno je zamijeniti.

Često začepljena mrežica može biti znak nepravilnog rada katalizatora. Za pregled prigušivača obratite se distributeru. Blokirana mrežica će uzrokovati pregrijavanje jedinice i oštećenje cilindra i klipa.

OPREZ: Nikad nemojte koristiti jedinicu ako je prigušivač oštećen ili olabavljen. Provjerite zategnutost vijaka prigušivača.

Pužni zglob

Provjerite jesu li tri četvrtine pužnog zgloba ispunjene mazivom. Mazivo u pužnom zglobu ne zamjenjuje se osim u slučaju popravaka.

TEHNIČKI PODACI

	B33 B
Motor	
Zapremnina cilindra (cm ³)	33
Provrt cilindra (mm)	36
Hod (mm)	32
Broj okretaja u praznom hodu (o/min)	2700-3300
Preporučena najv. brzina praznog hoda (o/min)	10000
Broj obrtaja izlaznog vratila (o/min)	7000
Najv. snaga motora prema ISO 7293, kW	0,9
Ispušni lonac s katalizatorom	Da
Sustav pokretanja s reguliranim brojem okretaja	Da
Sustav uključivanja	
Svjećica	RCJ6Y
Zazor elektroda (mm/in)	0,65 / 0,025
Sustav za gorivo i podmazivanje	
Zapremnina spremnika za gorivo, (m ³)	700
Masa	
Težina bez goriva, priključka za rezanje i štitnika (kg)	7,0
Emisije buke (pogledajte Napomenu 1)	
Izmjerena jačina zvuka [dB(A)]	114
Jamčena razina jakosti zvuka [L _{WA} dB(A)]	117
Razine buke (pogledajte Napomenu 2)	
Jednakoznačna razina zvuka na uhu rukovatelja, mjerena u skladu s EN/ISO 11806 i ISO 22868 [dB(A)]	
S nožem za travu (original)	94
S glavom trimera (original)	95
Razine vibracije (pogledajte Napomenu 3)	
Jednakoznačne razine vibracija (a _{nv,eq}) na ručkama, mjerene u skladu s EN ISO 11806 i ISO 22867 (m/s ²)	
S nožem za travu (original), lijevo/desno	4,51 / 4,52
S glavom trimera (original), lijevo/desno	5,83 / 4,81





















Napomena 1: Emisije buke u okoliš izmjerene kao jakost zvuka (L_{WA}) u skladu s Direktivom EZ 2000/14/EZ. Navedena razina jakosti zvuka izmjerena je s originalnim priključkom za rezanje koji proizvodi najveću razinu. Razlika između zajamčene i izmjerene razine buke jest da zajamčena razina uključuje i raspršenje rezultata mjerenja i varijacije između različitih uređaja istog modela u skladu s Direktivom 2000/14/EZ.

Napomena 2: Navedeni podaci za jednakoznačnu razinu pritiska zvuka strojeva uključuju tipično statističku raspršenje (standardno odstupanje) od 1 dB(A).

Napomena 3: Navedeni podaci o ekvivalentnoj razini vibracija imaju tipično statističko raspršenje (standardno odstupanje) od 1 m/s².

B33 B	<ul style="list-style-type: none"> Središnji otvor na noževima/rezačima, Ø 25,4 mm Navoj izlaznog vratila: M10 	
Odobreni dodaci	Vrsta	Pribor za rezanje, štitnik, kat. br.
Glava trimera	501424312 (provraz 2,5 mm)	501424310
Metalni nož za travu	501424311 (1,4 x 225 x 25,4 3 noža)	501424310

EXPLICAȚIA SIMBOLURILOR

<p>Acest aparat poate fi periculos! Folosirea neglijentă sau necorespunzătoare poate provoca accidente grave.</p>		<p>Nivelul ponderat pe scara A al presiunii sonore la 7,5 metri (25 picioare) conform Reglementării australiene NSW privind operațiunile de protecție a mediului (controlul zgomotului), 2008. Aceste date sunt specificate pe etichetă.</p>	
<p>Vă rugăm să citiți cu atenție manualul operatorului și să vă asigurați că înțelegeți instrucțiunile înainte de a utiliza aparatul.</p>		<p>Emisii de zgomot în mediu conform Directivei Comunității Europene. Aceste date sunt specificate în secțiunea DATE TEHNICE și pe etichetă.</p>	
<p>Folosiiți întotdeauna:</p> <ul style="list-style-type: none"> • încălțăminte de siguranță cu vârf de oțel și tălpi antiderapante • îmbrăcăminte strânsă pe corp, pantaloni lungi, din material gros, și îmbrăcăminte cu mâneci lungi; • mănuși rezistente, antiderapante • echipamente de protecție pentru ochi, cum ar fi ochelarii de protecție antiaburire, ventilați, sau o mască de protecție • o cască de protecție omologată • echipamente de protecție pentru urechi (dopuri sau căști) pentru a vă proteja auzul 	    	<p>Acest produs este în conformitate cu directivele CE aplicabile.</p>	
<p>Persoanele cu părul lung trebuie să-și strângă părul (pentru siguranța personală)</p>		<p>Acest produs este în conformitate cu directivele EAC aplicabile.</p>	
<p>Operatorul aparatului se va asigura, în timp ce lucrează, că nicio persoană și niciun animal nu se apropie la mai puțin de 15 metri (50 picioare).</p>		<p>Acest produs este în conformitate cu reglementările australiene privind compatibilitatea electromagnetică (EMC).</p>	
<p>Aveți grijă la obiecte aruncate și la ricoșeuri.</p>		<p>Utilizați benzină fără plumb și ulei pentru motoare în doi timpi amestecate la un raport de 2% (50:1).</p>	
<p>Frecvența maximă de rotație a arborelui, rpm.</p>		<p>AVERTISMENT: Nu modificați sub nicio formă structura aparatului fără permisiunea producătorului. Utilizați întotdeauna accesorii originale. Modificările și/sau accesoriile neautorizate pot avea drept rezultat vătămări corporale grave sau decesul operatorului sau al altor persoane.</p>	
<p>Mașinile echipate cu lame pot fi proiectate cu violență în lateral dacă lama vine în contact cu un obiect fix (reculul lamei).</p>		<p>AVERTISMENT: Dacă sunt utilizate incorect sau neatent, ferăstrăul de curățat, motounealta sau trimmerul pot fi periculoase și pot provoca vătămări corporale grave sau mortale operatorului sau altor persoane. Este foarte important să citiți și să înțelegeți conținutul acestui manual al operatorului.</p>	
<p>O lamă poate amputa brațele sau picioarele. Obligați întotdeauna persoanele și animalele să păstreze o distanță de cel puțin 15 metri (50 picioare) față de aparat.</p>		<p>AVERTISMENT: Expunerea pe termen lung la zgomot poate avea ca rezultat o afecțiune ireversibilă a auzului. Prin urmare, utilizați întotdeauna un sistem omologat de protecție a auzului.</p>	
<p>Săgeți care indică limitele pentru montarea mânerului.</p>		<p>Citiți cu atenție manualul operatorului.</p>	

COMPONENTE

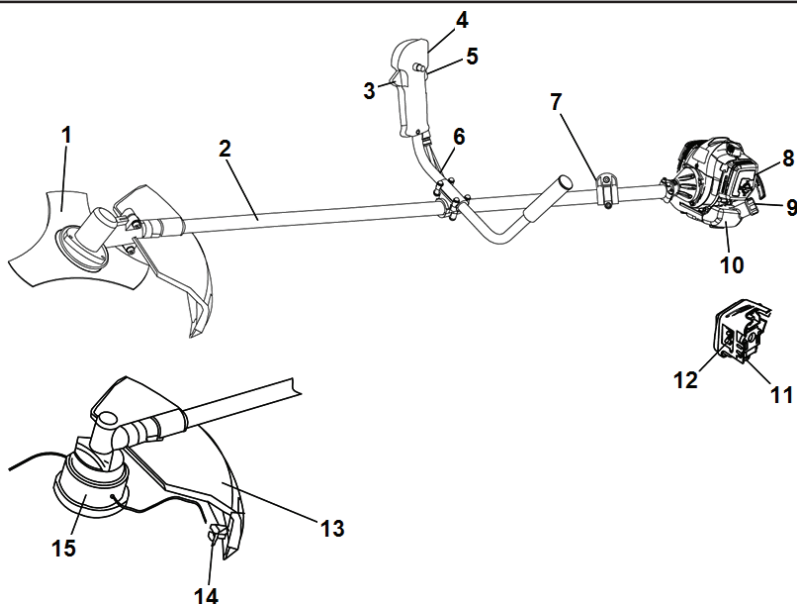

- | | | |
|---|----------------------------------|--|
| 1. Lamă de tăiat iarba | 6. Ghidon | 11. Pompă de amorsare |
| 2. Ansamblu arbore conducător | 7. Clema hamului | 12. Acționare șoc |
| 3. Control accelerației | 8. Capacul filtrului de aer | 13. Apărătoare pentru accesoriul de tăiere |
| 4. Comutator de pornire/oprire | 9. Bușon rezervor de combustibil | 14. Lamă de tăiere |
| 5. Dispozitivul de blocare a accelerației | 10. Rezervor de combustibil | 15. Capul de tuns |

MĂSURI DE SIGURANȚĂ GENERALE

AVERTISMENT

- Dacă sunt utilizate incorect sau neatent, ferăstrăul de curățat, motonealta sau trimmerul pot fi periculoase și pot provoca vătămări corporale grave sau mortale operatorului sau altor persoane. Este foarte important să citiți și să înțelegeți conținutul acestui manual al operatorului.
- Aparatul este conceput numai pentru tunderea ierbii, curățarea ierbii și/sau curățarea copacilor.
- Singurele accesorii pe care le puteți utiliza cu această unitate de motor sunt accesorii de tăiere pe care le recomandăm în secțiunea „DATE TEHNICE”.
- Nu utilizați niciodată acest aparat dacă sunteți obosit, dacă ați consumat alcool sau dacă luați medicamente care v-ar putea afecta vederea, judecata sau coordonarea.
- Nu utilizați niciodată aparatul în condiții meteorologice extreme, precum climă cu temperaturi extrem de scăzute, foarte ridicate și/sau climă umedă.
- Utilizați echipamentul de protecție personală. A se vedea instrucțiunile din capitolul „Echipament de protecție personală”.
- Nu utilizați niciodată un dispozitiv care a fost modificat în orice mod față de specificația sa inițială.
- Nu utilizați niciodată un aparat care este defect. Efectuați verificările, operațiile de întreținere și de service descrise în acest manual. Anumite operații de întreținere și de service trebuie efectuate de specialiști instruiți și calificați. A se vedea instrucțiunile din secțiunea „ÎNTREȚINEREA”.
- Înainte de pornire trebuie montate toate capacele și apărătoarele. Asigurați-vă că pipa bujiei și conductorul nu sunt deteriorate. În caz contrar, vă puteți electrocuta.
- Operatorul aparatului trebuie să se asigure că nicio persoană și niciun animal nu se apropie la mai mult de 15 metri (50 picioare) în timpul lucrărilor. Când mai mulți operatori lucrează în aceeași locație, distanța de siguranță trebuie să fie de cel puțin 15 metri (50 picioare).
- În timpul funcționării, acest aparat produce un câmp electromagnetic. În anumite împrejurări, acest câmp poate interfera cu implanturi medicale active sau pasive. Pentru a reduce pericolul de răni grave sau fatale, recomandăm persoanelor cu implanturi medicale să consulte medicul și producătorul de implanturi medicale înainte de a acționa aparatul.

- Folosirea unui accesoriu de tăiere incorect sau a unei lame incorect ascuțite poate mări riscurile de accidente.
- Nu permiteți copiilor să folosească utilajul sau să stea în apropierea acestuia. Deoarece aparatul este echipat cu un comutator de pornire/oprire acționat de arc și poate fi pornit prin acționarea mânerului de pornire cu viteză și forță scăzute, în anumite împrejurări chiar și copii mici pot produce forță necesară pentru pornirea aparatului. Există riscul unor vătămări corporale grave. Prin urmare îndepărtați capacul bujei dacă aparatul nu se află sub supraveghere atentă.

Echipamentul personal de protecție

- Trebuie să folosiți echipament de protecție individuală ori de câte ori folosiți mașina. Echipamentul de protecție individuală nu poate elimina riscul de rănire, dar poate reduce efectele unei răniri, în caz că se produce un accident. Cereți ajutorul dealerului dvs. pentru a alege echipamentul corect.
- Ascultați semnalele sau strigătele de avertisment când purtați echipament pentru protecția auzului. Îndepărtați echipamentul pentru protecția auzului imediat ce se oprește motorul.
- Purtați o cască, dacă tușul care trebuie curățat este mai înalt de 2 metri (6 picioare).



- Purtați protecție pentru auz care să reducă suficient zgomotul.



- Purtați întotdeauna echipament de protecție pentru ochi aprobat. Dacă utilizați un vizor de protecție, atunci trebuie să purtați și ochelari de protecție aprobați. Ochelarii de protecție aprobați trebuie să respecte EN 166 în Europa, ANSI Z87 în Statele Unite și CSA Z94 în Canada.
- Purtați mănuși atunci când este necesar, de ex. când atingeți părți sau obiecte ascuțite.
- Purtați cizme antiderapante și stabile.



- Purtați haine din țesătură rezistentă.
- Nu purtați haine largi, care se pot prinde în arbuști și ramuri.
- Utilizați întotdeauna pantaloni lungi și groși.
- Nu purtați bijuterii, pantaloni scurți, sandale și nu lucrați în picioarele goale.
- Legați-vă părul deasupra nivelului umărului.
- Aveți la dispoziție o trusă de prim ajutor.

Caracteristici privind siguranța

Această secțiune descrie echipamentul de siguranță al aparatului, scopul său și modul în care trebuie efectuate verificările și întreținerea pentru a asigura funcționarea corectă. Consultați secțiunea „COMPONENTE” pentru a localiza poziționarea acestui echipament pe aparatul dvs.

Durata de viață a aparatului se poate reduce, iar riscul de accidente se poate mări dacă întreținerea nu este efectuată corect, iar servisarea și/sau reparațiile nu sunt executate în mod profesionist. Dacă aveți nevoie de informații ulterioare, vă rugăm contactați cel mai apropiat atelier de service.

IMPORTANT: Toate activitățile de service și reparații asupra aparatului necesită instruire specială. Acest lucru este adevărat în special în legătură cu echipamentul de siguranță al aparatului. În cazul în care aparatul dvs. nu trece de oricare dintre verificările descrise mai jos, trebuie să vă contactați agentul de service. Atunci când achiziționați oricare dintre produsele noastre, garantăm disponibilitatea reparațiilor și service-ului profesionist. Dacă vânzătorul cu amănuntul care vă vinde aparatul nu este dealer de service, solicitați-i adresa celui mai apropiat agent de service.

! AVERTISMENT: Nu utilizați un aparat care are echipament de protecție defectuos.

Urmați instrucțiunile privind verificările, întreținerea și reglările descrise în acest capitol. Dacă utilajul nu trece oricare dintre următoarele verificări, contactați agentul de service pentru reparații.

■ Dispozitivul de blocare a accelerației

Dispozitivul de blocare a accelerației este proiectat pentru prevenirea funcționării accidentale a dispozitivului de control al accelerației. Atunci când blocajul (adică atunci când apucați mânerul), acesta eliberează comanda accelerației. Atunci când eliberați mânerul, atât dispozitivul de control al accelerației, cât și dispozitivul de blocare a accelerației se deplasează înapoi, în pozițiile inițiale.

Asigurați-vă că dispozitivul de control al accelerației este blocat atunci când dispozitivul de blocare a accelerației este eliberat.

Apăsăți dispozitivul de blocare al accelerației și asigurați-vă că revine la poziția inițială atunci când îl eliberați.

Verificați ca dispozitivul de control al accelerației și dispozitivul de blocare al accelerației să se deplaseze liber și ca arcurile de retur să funcționeze corespunzător.

Când acționați aparatul la accelerația maximă, eliberați accelerația și verificați ca accesoriul de tăiere să se oprească și să rămână nemișcat. Dacă accesoriul de tăiere se rotește cu accelerația în poziția de ralanti, atunci trebuie verificată setarea de ralanti a carburatorului.

■ Comutator de pornire/oprire

Asigurați-vă că motorul se oprește când deplasați comutatorul de pornire/oprire în poziția „STOP”.

■ Apărătoare pentru accesoriul de tăiere

Această apărătoare este destinată să împiedice aruncarea obiectelor desprinse în direcția operatorului. Apărătoarea protejează, de asemenea, operatorul împotriva contactului accidental cu accesoriul de tăiere.

Asigurați-vă că apărătoarea nu este deteriorată sau crăpată. Înlocuiți apărătoarea dacă a suferit lovituri sau dacă este crăpată.

Folosiți întotdeauna apărătoarea recomandată pentru accesoriul de tăiere pe care îl utilizați. Consultați secțiunea „DATE TEHNICE”.

! AVERTISMENT: Nu utilizați un accesoriu de tăiere fără o apărătoare aprobată. Consultați secțiunea „DATE TEHNICE”. Dacă este montată o apărătoare incorectă sau defectă, aceasta poate provoca vătămări corporale grave.

Utilizarea unui fir al trimmerului înfășurat incorect sau a unui accesoriu de tăiere incorect mărește nivelul de vibrații.

⚠️ AVERTISMENT: Expunerea prelungită la vibrații poate conduce la afecțiuni circulatorii sau la deteriorări ale nervilor la persoane care au o circulație defectuoasă. Contactați-vă medicul dacă prezentați simptome de expunere prelungită la vibrații. Astfel de simptome includ amorțeala, pierderea sensibilității tactile, gădălituri, ciupituri, durere, pierderea forței, modificări în culoarea sau starea pielii. Aceste simptome apar în mod normal la degete, mâini sau încheieturi. Riscul crește la temperaturi scăzute.

■ Dispozitiv de deschidere rapidă a hamului

Există un dispozitiv de deschidere rapidă a hamului, ușor accesibil și montat în partea din față, în cazul unei urgențe care necesită îndepărtarea aparatului și a hamului.

A se vedea instrucțiunile din capitolul „Reglarea hamului”.

Verificați poziționarea corectă a chingilor hamului. După reglarea hamului și a aparatului, verificați funcționarea corectă a dispozitivului de deschidere rapidă a hamului.

■ Eșapamentul

Amortizorul de zgomot este proiectat pentru a reduce nivelul de zgomot și a dirija gazele de eșapament la distanță de utilizator.

ATENȚIE: Amortizorul de zgomot este dotat cu un convertor catalitic proiectat pentru a reduce cantitatea de gaze de eșapament.

În unele regiuni se cere ca amortizorul de zgomot să aibă sită parascântei. Verificați dacă amortizorul de zgomot de pe aparatul dvs. este prevăzut cu acest tip de sită.

Pentru amortizoarele de zgomot, este foarte important să respectați instrucțiunile privind verificarea, întreținerea și servisarea aparatului dvs. Nu utilizați un aparat care are amortizorul de zgomot defect.

Verificați în mod regulat ca amortizorul de zgomot să fie fixat solid de aparat.

⚠️ AVERTISMENT: Amortizoarele de zgomot prevăzute cu convertor catalitic se încălzesc foarte puternic în timpul utilizării și rămân fierbinți un timp după oprire. Acest lucru este valabil și la turajta de mers în gol. Contactul cu această componentă poate avea ca rezultat arsuri ale pielii. Nu uitați că există pericol de incendiu.

⚠️ AVERTISMENT: Interiorul amortizorului de zgomot conține substanțe chimice care pot fi cancerigene. Evitați contactul cu aceste elemente în cazul deteriorării amortizorului de zgomot.

⚠️ AVERTISMENT: Gazele de eșapament de la motor conțin monoxid de carbon, care poate duce la intoxicare cu monoxid de carbon. Nu porniți și nu utilizați aparatul în interior sau într-o zonă slab ventilată.

⚠️ AVERTISMENT: Gazele de eșapament de la motor sunt fierbinți și pot conține scântei care pot cauza un incendiu. Nu porniți aparatul în interior sau în apropierea unor materiale combustibile.

■ Piuliță de blocare

Se utilizează o piuliță de fixare pentru prinderea unor tipuri de accesorii de tăiere.

La montare, strângeți piulița în sensul opus sensului de rotație al accesoriului de tăiere. Pentru a-l îndepărta, deșurubați piulița în același sens în care se rotește accesoriul de tăiere. (Piulița are filet pe stânga.) Strângeți piulița cu ajutorul cheii articulate.

Atunci când slăbiți sau strângeți piulița lamei, vă puteți răni în dinții lamei. Prin urmare, asigurați-vă întotdeauna că mâna dvs. este protejată de apărătoarea accesoriului de tăiere, atunci când faceți acest lucru. Utilizați întotdeauna o cheie tubulară cu un mâner suficient de lung pentru a permite acest lucru.

Căptușeala din nailon din interiorul piuliței de fixare nu trebuie să fie atât de uzată încât să o puteți roti cu mâna. Căptușeala trebuie să opună o rezistență de cel puțin 1,5 Nm (1,1 ft lb). Piulița trebuie înlocuită după ce a fost folosită de aproximativ 10 ori.

Echipament de tăiere

Această secțiune descrie modul de alegere și de întreținere a echipamentului de tăiere pentru a:

- Reduce riscul de recul al lamei.
- Obține performanță maximă de tăiere.
- Extinde durata de viață a echipamentului de tăiere.

IMPORTANT:

- Utilizați numai accesorii de tăiere cu apărătorile recomandate. Consultați secțiunea „DATE TEHNICE”.
- Consultați instrucțiunile pentru accesorii de tăiere pentru a verifica modul corect de încărcare a firului trimmerului și diametrul corect al firului.
- Mențineți dinții lamei ascuțiți corect. Respectați recomandările noastre. Consultați, de asemenea, instrucțiunile de pe ambalajul lamei.
- Mențineți setarea corectă a lamei. Respectați instrucțiunile noastre și utilizați calibrul de pilire recomandat.

⚠️ AVERTISMENT: Opriti motorul înainte de a efectua orice activitate la accesoriul de tăiere. Asigurați-vă că mișcarea de rotație a accesoriului de tăiere s-a oprit complet. Deconectați conductorul de pe bujie.

⚠️ AVERTISMENT: Utilizarea unui accesoriu de tăiere incorect sau a unei lame incorect ascuțite poate mări pericolul de recul.

■ Lame pentru iarbă și capete de tuns

Lamele de tăiat iarba și frezele de tăiat iarba sunt destinate pentru tăierea ierbișor.



Un cap de tuns este destinat pentru tunderea ierbișor.



■ Reguli generale

Utilizați numai accesorii de tăiere cu apărătorile recomandate. Consultați secțiunea „DATE TEHNICE”.

Mențineți dinții lamei ascuțiți corect. Respectați instrucțiunile noastre și utilizați matrița recomandată. O lamă ascuțită incorect sau deteriorată mărește riscul de accidente.

Verificați accesoriul de tăiere pentru a identifica eventuale deteriorări sau crăpături. Un accesoriu de tăiere deteriorat trebuie înlocuit întotdeauna.

■ Ascuțirea frezelor de tăiat iarba și a lamelor de tăiat iarba

Consultați ambalajul accesoriului de tăiere pentru instrucțiuni de ascuțire corectă. Ascuțiți lamele și frezele de tăiat iarba utilizând o pilă plată, cu un singur tăiș.

Ascuțiți în mod egal toate muchiile, pentru a menține echilibrul lamei.

AVERTISMENT: Eliminați întotdeauna o lamă care este îndoită, răsucită, crăpată, spartă sau deteriorată în orice alt mod. Nu încercați să îndreptați o lamă răscuită astfel încât să poată fi reutilizată. Utilizați numai lame originale de tipul specificat.

■ Capul de tuns

IMPORTANT: Asigurați-vă întotdeauna că firul trimmerului este înfășurat strâns și uniform în jurul tamburului; în caz contrar, aparatul poate genera vibrații care ar putea fi dăunătoare.

Utilizați numai accesoriile de tăiere specificate. Consultați secțiunea „DATE TEHNICE”.

Unitățile mai mici necesită, în general, capete de tuns mici și invers. Aceasta deoarece, la curățarea cu ajutorul firului trimmerului, motorul trebuie să arunce radial firul trimmerului de pe capul trimmerului și să contracareze rezistența ierbii curățate.

Lungimea firului trimmerului este, de asemenea, importantă. Un fir mai lung al trimmerului necesită o putere mai mare a motorului decât un fir mai scurt al trimmerului cu același diametru.

Asigurați-vă că freza de pe apărătoarea pentru capul de tuns este intactă. Aceasta se utilizează pentru a tăia firul trimmerului la lungimea corectă.

Pentru a crește durata de viață a firului trimmerului, acesta poate fi înmuiat în apă timp de câteva zile. Aceasta va spori duritatea firului, astfel încât să dureze mai mult.

ASAMBLAREA

NOTĂ: Verificați ca aparatul să fie montat corect, după cum se indică în acest manual.

Montarea mânerului

1. Poziționați mânerul în modul indicat în imagine. Montați piesele componente conform figurii.

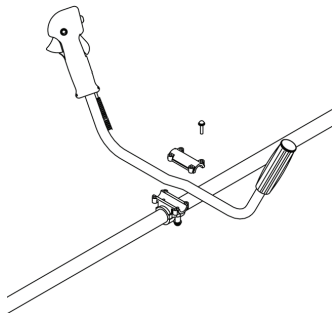

2. Fixați hamul și suspendați aparatul de cârligul de susținere.
3. Efectuați reglajul final astfel încât aparatul să se afle într-o poziție de lucru confortabilă atunci când atârnă în ham.
4. Strângeți corect toate piesele de fixare.



■ Asamblarea apărătorii de siguranță

Atașați apărătoarea de siguranță la carcasa angrenajului, folosind trei șuruburi, conform figurii. Verificați ca orificiul (A) de pe latura apărătorii de siguranță să se alinieze la fanta (B) din flanșa carcasei angrenajului.

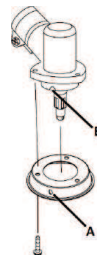

■ Asamblarea echipamentului de tăiere

AVERTISMENT: La montarea accesoriului de tăiere, este extrem de important ca secțiunea ridicată de pe discul de antrenare/flanșa de susținere să se cupleze corect în orificiul central al accesoriului de tăiere. Dacă accesoriul de tăiere este montat incorect, poate cauza vătămări corporale grave și/sau fatale.

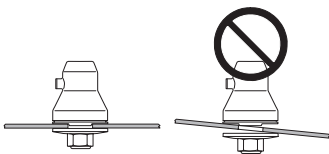

AVERTISMENT: Nu utilizați un accesoriu de tăiere fără o apărătoare aprobată. Consultați capitolul Date tehnice. Dacă este montată o apărătoare incorectă sau defectă, aceasta poate provoca vătămări corporale grave.

■ Montarea apărătoarei trimmerului

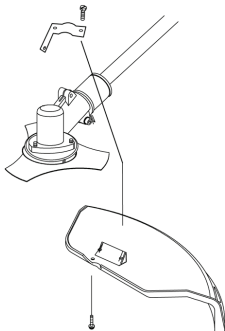

1. Instalați capacul de siguranță pe arbore, folosind consola acestuia și șuruburile livrate.
2. Strângeți șuruburile.

■ Montarea capului de tuns

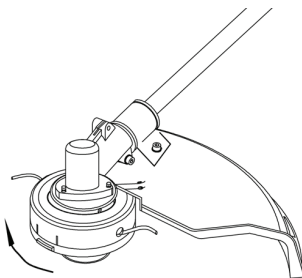

1. Aliniați orificiul din placa adaptoare cu cel din arbore și instalați scula de blocare.
2. Înșurubați capul de tăiere pe arbore (rotindu-l în sensul acelor de ceasornic), până când este strâns.
3. Scoateți scula de blocare.

■ Montarea lamei de tăiat iarba

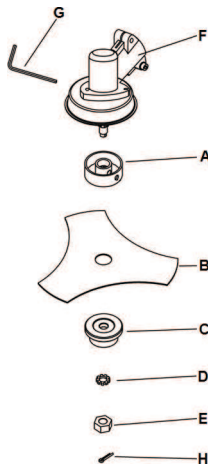

1. Instalați portcuțul de sus (A), lama de tăiat iarba (B), portcuțul de jos (C) și șaiba (D), în ordinea indicată.
2. Puneți piulița (E). Rotiți piulița cu mâna în sens antiorar, până când este strânsă în raport cu forța mâinii. Piulița are filet pe stânga.
3. Aliniați orificiile din carcasa angrenajului (F) și portcuțul de sus și introduceți cheia hexagonală (G).
4. Utilizați o cheie pentru a roti piulița în sens antiorar, până când este bine strânsă. Cuplul de strângere a piuliței de fixare trebuie să fie de 35-50 Nm.
5. Instalați siguranța (H).

Reglarea hamului și a motouneltei

AVERTISMENT: Când folosiți o motounealtă, aceasta trebuie să fie întotdeauna fixată bine de ham. În caz contrar, nu veți putea controla motounealta în siguranță, ceea ce poate avea ca rezultat accidentarea dvs. sau a altor persoane. Nu utilizați un ham cu un dispozitiv de deschidere rapidă defect.

■ Mecanismul de eliberare de siguranță

În partea din față a hamului se află un dispozitiv de deschidere rapidă, ușor accesibil. Folosiți dispozitivul de deschidere rapidă în orice situație de urgență în care este necesar să vă eliberați rapid de aparat și de ham.

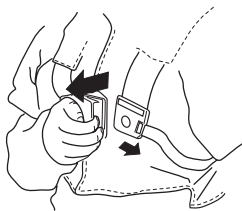

■ Repartizarea sarcinii pe umeri

Dacă hamul și aparatul sunt bine reglate, munca va deveni mult mai ușoară. Reglați hamul pentru cea mai bună poziție de lucru. Reglați chingile laterale astfel încât greutatea să fie distribuită uniform pe amândoi umerii.



■ Utilizarea inelului de suspendare

Atașați hamul la inelul de suspendare când utilizați lamele de tăiat iarba.

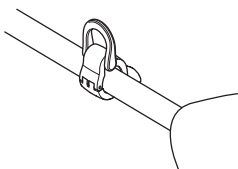

■ Înălțimea corectă

Lucrări de igienizare forestieră

Echipamentul trebuie susținut de un ham atunci când efectuați lucrări de curățare a arborilor, astfel încât echipamentul de tăiere să fie înclinat ușor în față în raport cu solul.

Reglați înălțimea folosind cureaua cârligului de susținere de pe ham.

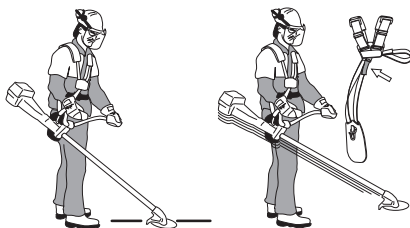

Cositul

Aparatul trebuie susținut de un ham atunci când cosiți, astfel încât echipamentul de tăiere să fie paralel cu solul.



■ Echilibrarea corectă

Lucrări de igienizare forestieră

Echilibrați aparatul deplasând inelul de suspendare al acestuia în față sau în spate. Aparatul este echilibrat corect atunci când rămâne în poziție orizontală atunci când este suspendat liber de cârligul de susținere. În acest mod, riscul de lovire a pietrelor este redus dacă trebuie să eliberați mânerul.

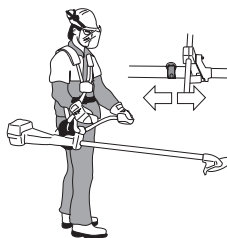

Cosit

Lăsați lama să se echilibreze la o înălțime de tăiere confortabilă, aproape de sol.



MÂNUIREA CARBURANTULUI

Reguli de siguranță referitoare la carburant

Nu porniți aparatul:

- Dacă ați vărsat carburant pe acesta. Ștergeți fluidul scurs și lăsați carburantul rămas să se evapore.
- Dacă ați vărsat carburant pe dvs. sau pe haine, schimbați-vă hainele. Spălați orice parte a corpului care a intrat în contact cu carburantul. Utilizați apă și săpun.
- Dacă aparatul prezintă scurgeri de carburant. Verificați în mod regulat capacul rezervorului de carburant și conductele de carburant pentru a vedea dacă prezintă scurgeri.

■ Transport și depozitare

- Depozitați și transportați aparatul și carburantul astfel încât să nu existe niciun risc de scurgeri sau de gaze care să intre în contact cu scântei sau cu flăcări deschise, de exemplu de la aparate electrice, motoare electrice, relele/comutatoare sau boilere electrice.
- Pentru depozitarea și transportul carburantului, utilizați întotdeauna rezervoare de carburant destinate acestui scop.
- La depozitarea aparatului pentru perioade îndelungate, rezervorul de carburant trebuie golit. Contactați o benzinărie locală pentru a afla unde puteți duce excesul de carburant.
- Înainte de depozitarea pe termen lung, asigurați-vă că aparatul este curat și că s-a efectuat un service complet.
- Apărătoarea pentru transport trebuie montată întotdeauna pe accesoriul de tăiere atunci când aparatul este transportat sau depozitat.
- Asigurați aparatul în timpul transportului.

⚠ AVERTISMENT: Aveți grijă la mânărea carburantului. Țineți cont de riscul de incendiu, explozie și inhalare de gaze.

Combustibilul

⚠ AVERTISMENT: Carburantul și vaporii de carburant sunt inflamabili și pot cauza vătămări corporale grave atunci când sunt inhalate sau când li se permite să intre în contact cu pielea. Din acest motiv, procedați cu atenție atunci când manipulați carburantul și asigurați-vă că există o ventilație adecvată.

ATENȚIE: Aparatul este echipat cu un motor în doi timpi și trebuie să funcționeze întotdeauna cu un amestec de benzină și ulei pentru motoare în doi timpi. Este importantă măsurarea precisă a cantității de ulei care urmează să fie amestecată pentru a asigura obținerea unui amestec corect. Atunci când se amestecă mici cantități de carburant, chiar și mici imprecizii pot afecta drastic raportul amestecului.

■ Benzina

ATENȚIE: Utilizați întotdeauna un amestec benzină/ulei de bună calitate, având o cifră octanică de cel puțin 90 (RON). În cazul în care echipamentul dumneavoastră este dotat cu un convertor catalitic (v. capitolul Date tehnice), utilizați întotdeauna un amestec de calitate benzină fără plumb/ulei. Benzina cu plumb poate distruge convertorul catalitic.



- Cea mai scăzută cifră octanică recomandată este 90 (RON). Dacă utilizați motorul cu benzină cu o cifră octanică mai mică de 90, se pot produce așa-numitele „rateuri”. Aceasta generează o temperatură ridicată a motorului, care poate avea drept rezultat deteriorarea gravă a motorului.
 - Când se lucrează la turații continue ridicate, se recomandă o cifră octanică mai mare.
 - Puteți utiliza carburant amestecat cu etanol (maximum E10). Utilizarea amestecurilor de etanol mai mari de E10 va determina o funcționare necorespunzătoare care poate duce la deteriorarea motorului.
- ### ■ Ulei pentru motoare în doi timpi
- Pentru a obține cele mai bune rezultate și performanțe optime, utilizați ulei pentru motoare în doi timpi destinate motoarelor răcite cu aer.
 - Nu utilizați ulei pentru motoare în doi timpi destinat motoarelor răcite cu apă, denumit uneori „ulei pentru motoare exterioare” (clasificat TCW).
 - Nu folosiți ulei pentru motoare în patru timpi.
 - Uleiul de slabă calitate și raportul prea înalt ulei/ carburant pot afecta funcționarea convertoarelor catalitice și pot reduce durata de viață a acestora.
 - Raportul de amestec este de 50:1 (2 %).

Benzină (L)	Ulei pentru motoare în doi timpi (L)
5	0,125
10	0,25
15	0,375
20	0,5

Amestecare

- Amestecați întotdeauna benzina și uleiul într-un recipient curat, adecvat pentru carburant.
- Începeți întotdeauna prin a adăuga jumătate din cantitatea totală de benzină utilizată. Apoi, adăugați întreaga cantitate de ulei. Amestecați (agitați) amestecul. Adăugați cantitatea rămasă de benzină.
- Amestecați (agitați) foarte bine amestecul înainte de a umple rezervorul de carburant al aparatului.



- Nu amestecați mai mult decât cantitatea de carburant pentru o lună la un moment dat.
- Dacă aparatul nu este utilizat pentru o perioadă mai lungă de timp, rezervorul de carburant trebuie golit și curățat.

⚠️ AVERTISMENT: Amortizorul de zgomot cu convertor catalitic se încălzește foarte mult în timpul funcționării și după oprire. Aceasta se întâmplă și la mersul în gol. Rețineți că există pericolul de incendiu, mai ales când lucrați lângă substanțe și/sau vapori inflamabili.

Alimentarea cu combustibil

⚠️ AVERTISMENT: Pentru a reduce riscul de incendiu, adoptați următoarele măsuri de precauție:

- Amestecați și turnați carburantul în exterior, unde nu există scântei sau flăcări.
- Nu fumați și nu așezați obiecte fierbinți în apropierea carburantului.
- Opriiți întotdeauna motorul înainte de realimentare.
- Opriiți întotdeauna motorul și lăsați-l se răcească timp de câteva minute înainte de a realimenta.
- La realimentare, deschideți încet capacul rezervorului de carburant, astfel încât orice presiune în exces să se elibereze ușor.
- Strângeți cu grijă capacul rezervorului de carburant după ce ați realimentat.
- Mutați întotdeauna echipamentul departe de zona și sursa de realimentare înainte de a îl porni.

Dacă ați vărsat carburant pe acesta. Ștergeți fluidul scurs și lăsați carburantul rămas să se evapore.

Curățați suprafața din jurul capacului rezervorului de carburant. Contaminarea din rezervor poate cauza probleme de funcționare.

Asigurați-vă că s-a amestecat bine combustibilul, scuturând recipientul înainte de a umple rezervorul.

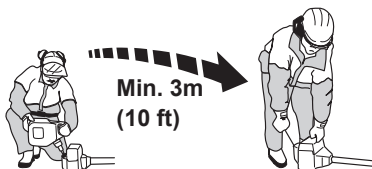

PORNIREA ȘI OPRIREA

Verificare înainte de pornire

- Verificați lama pentru a vă asigura că nu s-a format nicio crăpătură la marginea inferioară a dinților sau lângă orificiul central. Cel mai obișnuit motiv pentru care se formează crăpăturile este că în timpul ascuțirii s-au format colțuri ascuțite la partea inferioară a dinților sau că lama a fost utilizată cu dinții tociți. Eliminați o lamă în care s-au descoperit crăpături.



- Verificați ca flanșa de susținere să nu fie crăpată din cauza oboselii sau a strângerii excesive. Eliminați flanșa de susținere dacă este crăpată.

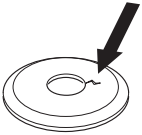

- Asigurați-vă că piulița de fixare nu și-a pierdut forța de prindere. Piulița de fixare trebuie să aibă o forță de fixare de minimum 1,5 Nm. Cuplul de strângere a piuliței de fixare trebuie să fie de 35-50 Nm.



- Asigurați-vă că apărătoarea discului nu este avariată sau ruptă. Înlocuiți apărătoarea discului dacă este expusă unui impact sau este fisurată.

Verificați să nu fie deteriorate sau crăpate capul de tuns și apărătoarea pentru capul de tuns. Înlocuiți capul de tuns sau apărătoarea pentru capul de tuns dacă acestea au fost expuse la impact sau dacă sunt crăpate.

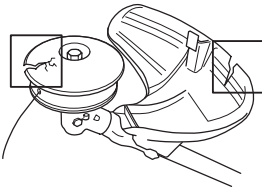

- Nu utilizați aparatul fără apărătoare sau cu apărătoarea defectă.
- Toate capacele trebuie montate corespunzător și să nu fie deteriorate înainte de a porni aparatul.

Pornirea și oprirea

- ⚠ **AVERTISMENT:** Ambreiajul complet, capacul ambreiajului și arborele trebuie montate înainte de pornirea aparatului; în caz contrar, piesele s-ar putea desprinde și provoca vătămări corporale. Îndepărtați întotdeauna aparatul de zona de realimentare, înainte de pornire. Așezați aparatul pe o suprafață plană. Asigurați-vă că accesoriul de tăiere nu poate intra în contact cu niciun obiect. Asigurați-vă că în zona de lucru nu se află nicio persoană autorizată. În caz contrar existând risc de vătămări corporale grave. Distanța de siguranță este de 15 metri (50 picioare).

■ Motor rece

1. Apăsăți comutatorul de pornire/oprire în poziția „START”.
2. Apăsăți butonul de amorsare de 10 ori. Butonul de amorsare nu trebuie să fie plin cu combustibil.
3. Împingeți comanda șocului în poziția șoc tras complet (de sus).
4. Strângeți blocajul accelerației (B) și pârghia accelerației (C) și eliberați-le.
5. Țineți corpul aparatului pe sol cu mâna stângă (**ATENȚIE:** Nu cu piciorul.). Apucați mânerul de pornire, trageți ușor cablul de pornire cu mâna dreaptă până când simțiți rezistență (închizătoarele demarorului cuplează). Nu răsuciți cablul de pornire în jurul mâinii.
6. Trageți repede și puternic mânerul de pornire, până când motorul încearcă să pornească.
7. Împingeți comanda șocului în poziția deschis (de jos).
8. Pe parcursul tuturor pașilor rămași, strângeți complet blocajul accelerației (B) și pârghia accelerației (C).
9. Trageți repede și puternic mânerul de pornire, până când motorul pornește.

NOTĂ! Nu trageți firul de pornire complet și nu dați drumul mânerului de pornire când firul este complet întins. Aceasta poate duce la defectarea aparatului.

- ⚠ **AVERTISMENT:** Când motorul pornește, accesoriul de tăiere va începe să se rotească imediat.

10. După ce motorul a pornit, lăsați-l să se încălzească timp de 60 de secunde.

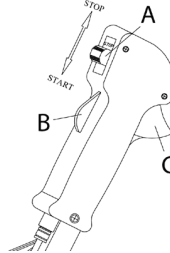

■ Motor cald

1. Apăsăți comutatorul de pornire/oprire în poziția „START”.
2. Apăsăți butonul de amorsare de 10 ori. Butonul de amorsare nu trebuie să fie plin cu combustibil.
3. Împingeți comanda șocului în poziția deschis (de jos).
4. Trageți repede și puternic mânerul de pornire, până când motorul pornește.

■ Oprirea

Opriți motorul, deplasând comutatorul de pornire/oprire (A) în poziția „STOP”.

ATENȚIE: Pentru a preveni pornirea accidentală, pipa bujei trebuie îndepărtată de pe bujie la asamblare, la verificare și/sau când se efectuează operații de întreținere.

TEHNICI DE LUCRU

IMPORTANT:

Această secțiune descrie măsurile de protecție elementare la lucrul cu trimmerele. Dacă întâlniți o situație în care nu știți sigur cum să procedați, trebuie să întrebați un specialist. Contactați atelierul de service.

Evitați utilizările care considerați că vă depășesc.

Înainte de utilizare, trebuie să înțelegeți diferența dintre curățarea copacilor, curățarea ierbii și tunderea ierbii.

Reguli de siguranță de bază

- Priviți în jurul dvs.:
 - Pentru a vă asigura că alte persoane, animale sau lucruri nu pot afecta controlul dvs. asupra aparatului.
 - Pentru a vă asigura că oamenii, animalele etc. nu vin în contact cu accesoriul de tăiere sau cu obiecte desprinse care sunt aruncate de accesoriul de tăiere.

ATENȚIE: Nu utilizați aparatul decât în situații în care puteți solicita ajutor în eventualitatea unui accident.

- Nu utilizați aparatul pe vreme nefavorabilă, precum ceață deasă, ploaie torențială, vânt puternic, frig intens etc. Lucrul pe vreme nefavorabilă este obositor și generează adesea riscuri adăugate, precum teren alunecos, direcție de doborâre imprevizibilă etc.
- Asigurați-vă că vă puteți deplasa și sta în picioare în siguranță. Verificați zona din jurul dvs. pentru posibile obstacole (rădăcini, pietre, crengi, șanțuri etc.) în caz că trebuie să vă deplasați brusc. Aveți mare grijă când lucrați pe teren în pantă.



- Opriiți motorul înainte de a vă deplasa într-o altă zonă. Montați apărătoarea pentru transport înainte de a căra sau de a transporta echipamentul pe orice distanță.
- Nu puneți niciodată aparatul pe jos cu motorul în funcțiune sau în timp ce accesoriul de tăiere se rotește.

Elementele de bază ale curățării

- Utilizați întotdeauna echipamentul corect.
- Asigurați-vă că echipamentul este bine reglat.
- Respectați măsurile de protecție.
- Organizați-vă cu atenție munca.
- Utilizați întotdeauna accelerația maximă atunci când începeți să tăiați cu lama.
- Utilizați întotdeauna lame ascuțite.
- Evitați pietrele.

- Încetiniți întotdeauna motorul până la turația de mers în gol după fiecare operațiune de lucru. Perioadele îndelungate la accelerație maximă fără nicio încălcare a motorului pot conduce la deteriorarea gravă a motorului.

AVERTISMENT: Nici utilizatorul aparatului, nici alte persoane nu trebuie să încerce să îndepărteze materialele tăiate în timp ce motorul funcționează sau când echipamentul de tăiere se rotește, deoarece se pot produce vătămări grave. Opriiți motorul și echipamentul de tăiere și deconectați conductorul de la bujie înainte de a îndepărta materialele care s-au înfășurat în jurul axului cuțitului, deoarece în caz contrar există pericol de vătămări corporale. Angrenajul conic se poate înfierbânta în timpul utilizării și poate rămâne fierbinte ceva timp după aceea. Lăsați-l să se răcească pentru un timp. Dacă îl atingeți, vă poate provoca arsuri.

AVERTISMENT: Fiți atenți la obiectele azvârlite. Purtați întotdeauna echipament de protecție pentru ochi aprobat. Nu vă aplecați asupra apărătorii accesoriului de tăiere. Pietrele, gunoii etc. pot fi azvârlite în ochi, cauzând orbire sau vătămare gravă. Nu permiteți persoanelor neautorizate să se apropie. Copiii, animalele, spectatori sau persoanele care vă ajută trebuie ținute în afara zonei de siguranță de 15 metri (50 picioare). Opriiți aparatul imediat dacă se apropie cineva. Nu rotiți niciodată aparatul în jur, fără a verifica mai întâi în spatele dvs., pentru a vă asigura că nu se află nimeni în zona de siguranță.

AVERTISMENT: Uneori, ramurile sau iarba se prind între apărătoare și accesoriul de tăiere. Opriiți întotdeauna motorul înainte de curățare.

Curățarea ierbii cu ajutorul unei lame de tăiat iarba

- Lamele de tăiat iarba și frezele de tăiere a ierbii nu trebuie utilizate pe tulpini lemnoase.
- Lama de tăiat iarba este utilizată pentru toate tipurile de iarbă înaltă sau aspră.
- Iarba este tăiată cu o mișcare laterală, de balansare, unde mișcarea de la dreapta la stânga este cursa de curățare, iar mișcarea de la stânga la dreapta este cursa de retur. Efectuați tăierea cu partea stângă a lamei (între ora 8 și ora 12).

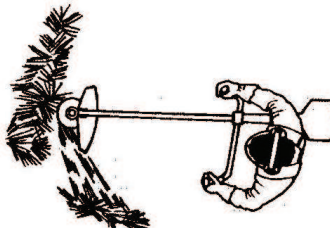

- Dacă lama este înclinată spre stânga atunci când curăță iarba, aceasta se va colecta pe un rând, ceea ce o face ușor de colectat, de ex. prin greblare.

- Încercați să lucrați ritmic. Stați în picioare într-o poziție fermă, cu picioarele depărtate. Deplasați-vă înainte după cursa de retur și stați din nou în picioare într-o poziție fermă.
- Lăsați cupa de susținere să se sprijine ușor pe sol. Se utilizează pentru a nu permite lamei să intre în contact cu solul.
- Reduceți riscul de înfășurare a materialului în jurul lamei prin respectarea acestor instrucțiuni:
 - Lucrați întotdeauna la accelerație maximă.
 - Evitați materialul tăiat anterior în timpul cursei de retur.
- Oprii motorul, desfaceți hamul și așezați aparatul pe sol înainte de a începe să colectați materialul tăiat.

Tunderea ierbii folosind un cap de tuns

■ Tunderea

- Țineți capul de tuns la mică distanță deasupra pământului, sub un unghi. Capătul firului trimmerului execută operația. Lăsați firul trimmerului să lucreze în ritm propriu. Nu apăsați firul trimmerului în zona care urmează să fie tăiată.

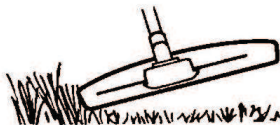

- Firul trimmerului poate îndepărta cu ușurință iarba și buruienile de lângă pereți, garduri, copaci și borduri. Dar poate deteriora coaja sensibilă a arborilor și arbuștilor, precum și stâlpii gardului.
- Reduceți riscul de a deteriora plantele scurtând firul trimmerului până la 10-12 cm (4,0-4,75 in) și reducând turajia motorului.
- Când cosiți ar trebui să utilizați o accelerație sub cea maximă, astfel încât firul trimmerului să aibă o durată de viață mai mare și să reducă uzura capului trimmerului.

■ Degajarea

- Tehnica de curățare permite înlăturarea totală a vegetației nedorite. Țineți capul de tuns la mică distanță deasupra pământului și înclinați-l. Lăsați capătul firului trimmerului să se lovească de sol în jurul arborilor, stâlpilor, statuiilor etc. **IMPORTANT:** Această tehnică mărește uzura firului trimmerului.

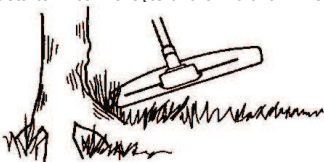

- Firul trimmerului se uzează mai repede și trebuie să avanseze mai frecvent când lucrați lângă pietre, cărămizi, ciment, garduri de metal etc. în comparație cu situația în care vine în contact cu copaci și cu garduri de lemn.

■ Tăierea

- Trimmerul dv. este ideal pentru tăierea ierbii greu accesibile cu o mașină normală pentru tuns gazonul. Țineți firul trimmerului paralel cu solul când tăiați. Evitați să apăsați capul de tuns în pământ, deoarece astfel se pot deteriora gazonul și aparatul.

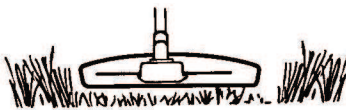

- Nu lăsați capul de tuns să fie permanent în contact cu solul în timpul procedurilor normale de tăiere. Contactul permanent de acest tip poate conduce la deteriorarea și uzura capului de tuns.

■ Curățarea

- Acțiunea de „ventilator” a firului rotativ poate fi utilizată pentru a curăța rapid și ușor. Țineți firul trimmerului paralel cu și deasupra suprafeței care urmează a fi curățată și deplasați aparatul înainte și înapoi.

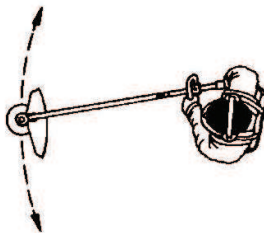

- Când cosiți și curățați trebuie să utilizați accelerația maximă, pentru a obține cele mai bune rezultate.

⚠ AVERTISMENT: Nici operatorul aparatului, nici alte persoane nu trebuie să încerce să îndepărteze materialul tăiat când motorul funcționează sau când firul trimmerului se rotește, deoarece se pot produce vătămări corporale grave. Oprii motorul și capul de tuns și deconectați conductorul de la bujie înainte de a îndepărta materialele care s-au înfășurat în jurul arborelui conducător, deoarece în caz contrar există pericol de vătămări corporale. Angrenajul conic se poate înfierbânta în timpul utilizării și poate rămâne fierbinte ceva timp după aceea. Lăsați-l să se răcească pentru un timp. Dacă îl atingeți, vă poate provoca arsuri.

⚠ AVERTISMENT: Fiți atenți la obiectele azvârlite. Purtați întotdeauna ochelari de protecție. Nu vă aplecați asupra apărătoarei accesoriului de tăiere. Pietrele, gunoii etc. pot fi azvârlite în ochi, cauzând orbire sau vătămare gravă.

⚠ AVERTISMENT: Nu permiteți persoanelor neautorizate să se apropie. Copiii, animalele, spectatorii sau persoanele care vă ajută trebuie ținute în afara zonei de siguranță de 15 metri (50 picioare). Oprii aparatul imediat dacă se apropie cineva.

ÎNȚREȚINEREA

Durata de viață a aparatului se poate reduce, iar riscul de accidente se poate mări dacă întreținerea nu este efectuată corect, iar servisarea și/sau reparațiile nu sunt executate în mod profesionist. Dacă aveți nevoie de informații ulterioare, vă rugăm contactați cel mai apropiat service de asistență tehnică autorizat.

Siguranța aparatului / a întreținerii

Deconectați bujia înainte de a efectua operațiuni de întreținere.

Planificarea întreținerii

În continuare prezentăm o listă de activități de întreținere care trebuie efectuate asupra aparatului. Majoritatea elementelor sunt descrise în secțiunea întreținerea. Utilizatorul trebuie să efectueze numai activitățile de întreținere și de service descrise în prezentul manual al operatorului. Activitățile mai extinse trebuie efectuate de către un atelier de service autorizat. Efectuați mai frecvent întreținerea, dacă mediul conține mult praf.

■ Săptămânal:

- Curățați exteriorul aparatului.
- Asigurați-vă că blocatorul pârghiei accelerației și accelerația funcționează corect din punct de vedere al siguranței.
- Verificați corecta funcționare a comutatorului de pornire/oprire.
- Verificați ca accesoriul de tăiere să nu se rotească în gol.
- Curățați filtrul de aer. Înlocuiți, dacă este necesar.
- Verificați ca apărătoarea accesoriului de tăiere să nu fie deteriorată sau crăpată. Înlocuiți apărătoarea accesoriului de tăiere dacă a suferit lovituri sau dacă este crăpată.
- Verificați capul de tuns, pentru a vedea dacă nu este deteriorat sau crăpat. Schimbați capul de tuns, dacă este nevoie.
- Verificați ca piulița de fixare a echipamentului de tăiere să fie strânsă corect.
- Verificați ca șuruburile și piulițele să fie bine strânse.
- Verificați să nu existe scurgeri de carburant de la motor, de la rezervor sau de la conductele de carburant.

■ Lunar:

- Verificați demarorul și firul de pornire.

■ Anual:

- Curățați exteriorul bujiei. Îndepărtați-o și verificați distanța dintre electrozi. Reglați distanța la 0,6 mm (0,024 in) sau înlocuiți bujia. Verificați ca bujia să fie prevăzută cu un amortizor.
- Curățați exteriorul carburatorului și spațiul din jurul acestuia.
- Verificați ca angrenajul conic să fie umplut pe trei sferturi cu lubrifiant. Umpleți, dacă este necesar, cu unsoare specială.
- Verificați filtrul de carburant din punctul de vedere al contaminării și furtunul de carburant pentru a vedea dacă prezintă crăpături sau alte defecte. Înlocuiți, dacă este necesar.
- Verificați toate cablurile și conexiunile.
- Verificați dacă sunt uzate ambreiajul, arcurile ambreiajului și tamburul ambreiajului. Înlocuiți, dacă este necesar, la un atelier de service autorizat.
- Înlocuiți bujia. Verificați ca bujia să fie prevăzută cu un amortizor.
- Curățați sau înlocuiți sita parascânteii, dacă este furnizată.

Filtru de aer

Îndepărtați capacul filtrului de aer și scoateți filtrul. Spălați-l cu apă caldă cu săpun. Limpeziți foarte bine. Înainte de a monta filtrul la loc, asigurați-vă că este uscat.

Un filtru de aer aflat în uz timp îndelungat nu poate fi curățat complet. Prin urmare, filtrul trebuie înlocuit cu unul nou la intervale regulate. Un filtru de aer deteriorat trebuie înlocuit întotdeauna.

Bujia

Starea bujiei este influențată de:

- reglarea incorectă a carburatorului.
- un amestec incorect (prea mult ulei sau un tip incorect de ulei).
- un filtru de aer murdar.

Acești factori duc la formarea de depuneri pe electrozii bujiei, ceea ce poate conduce la probleme de funcționare și la dificultăți la pornire.

Dacă motorul nu are putere, e greu de pornit sau funcționează defectuos la mersul în gol, verificați mai întâi bujia înainte de a efectua orice alte acțiuni.

Dacă bujia este murdară, curățați-o și asigurați-vă că distanța dintre electrozi este cea corectă.

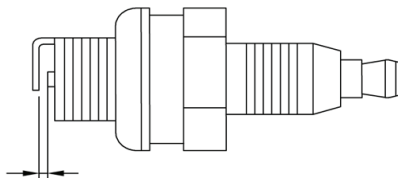

ATENȚIE: Folosiți întotdeauna tipul de bujia specificat. Folosirea unei alte bujii poate deteriora pistonul/cilindrul.

Carburatorul

Setările de bază ale carburatorului sunt reglate în timpul testării la fabrică. Reglajul trebuie efectuat de către un tehnician instruit.

Eșapamentul

În unele regiuni, amortizoarele de zgomot sunt dotate cu o sită parascânteii specială. Dacă aparatul are sită parascânteii, aceasta trebuie verificată și, dacă este necesar, curățată de către un dealer de service. Dacă plasa este deteriorată, trebuie înlocuită.

Dacă sita se înfundă frecvent, acesta poate fi un semn că funcționarea convertorului catalitic este afectată. Contactați atelierul de service pentru a controla amortizorul de zgomot. Sita înfundată va duce la supraîncălzirea aparatului și la deteriorarea cilindrului și a pistonului.

ATENȚIE: Nu utilizați un aparat care are amortizorul de zgomot defect sau desprins. Asigurați-vă că bolțurile amortizorului de zgomot sunt strânse.

Angrenaj conic

Verificați ca angrenajul conic să fie umplut pe trei sferturi cu unsoare pentru angrenaje. În mod normal, nu este necesară înlocuirea unsoarei din angrenajul conic, cu excepția situației în care se efectuează reparații.

DATE TEHNICE

	B33 B
Motor	
Cilindree, (cm ³)	33
Alezajul cilindrului (mm)	36
Cursă (mm)	32
Turație de mers în gol (rpm)	2700-3300
Turație maximă recomandată la mers în gol rapid (rpm)	10000
Turația arborelui de ieșire (rpm)	7000
Putere maximă motor conf. ISO 7293 (kW)	0,9
Amortizor de zgomot al convertorului catalitic	Da
Sistem de aprindere controlat de viteză	Da
Sistem de aprindere	
Bujia	RCJ6Y
Distanță electrozi (mm/in)	0,65 / 0,025
Combustibil și sistem de lubrifiere	
Capacitate rezervor carburant (cm ³)	700
Greutate	
Greutate fără carburant, accesoriu de tăiere și apărătoare (kg)	7,0
Emisii de zgomot (vezi Nota 1)	
Nivel putere acustică, măsurat [dB(A)]	114
Nivel putere acustică, garantat [L _{WA} dB(A)]	117
Emisii de zgomot (vezi Nota 2)	
Nivel echivalent presiune acustică la urechea operatorului, măsurat conform EN/ISO 11806 și ISO 22868, [dB(A)]	
Dotat cu lamă de tăiat iarba (originală)	94
Dotat cu cap de tuns (original)	95
Niveluri de vibrații (vezi Nota 3)	
Nivele echivalente de vibrații (a _{nv,eq}) la mănere, măsurate conform EN ISO 11806 și ISO 22867 (m/s ²)	
Dotat cu lamă de tăiat iarba (originală), stânga/dreapta	4,51 / 4,52
Dotat cu cap de tuns (original), stânga/dreapta	5,83 / 4,81

Nota 1: Emisiile de zgomot în mediu măsurate ca putere acustică (L_{WA}) în conformitate cu directiva CE 2000/14/CE. Nivelul de putere a sunetului raportat pentru aparat a fost măsurat cu accesoriul original de tăiere care emite cel mai ridicat nivel. Diferența dintre puterea garantată a sunetului și cea măsurată este aceea că puterea garantată a sunetului include, de asemenea, dispersia rezultatului de măsurare și variațiile dintre diferitele aparate ale aceluiași model conform Directivei 2000/14/CE.

Nota 2: Datele raportate pentru nivelul echivalent de presiune a sunetului pentru dispozitiv includ o dispersie statistică tipică (deviere standard) de 1 dB (A).

Nota 3: Datele raportate pentru nivelul echivalent de vibrații includ o dispersie statistică tipică (abatere standard) de 1 m/s².

B33 B	<ul style="list-style-type: none"> Orificiu central al lamelor/frezelor, Ø 25,4 mm Filet arbore de ieșire M10 	
Accesorii aprobate	Tip	Apărătoare accesoriu de tăiere, nr. piesă
Capul de tuns	501424312 (fir de 2,5 mm)	501424310
Lamă metalică de tăiat iarba	501424311 (lamă cu 3 unități 1,4 x 225 x 25,4)	501424310

SEMBOL AÇIKLAMASI

Bu ünite tehlikeli olabilir! Hatalı veya dikkatsiz kullanım ciddi yaralanmalara neden olabilir.		Avustralya NSW "2008 Çevreyi Koruma Çalışmaları (Gürültü Kontrolü) Düzenlemesi" uyarınca 7,5 metredeki (25 fit) ağırlıklı ses basıncı seviyesi. Bu veriler etikette belirtilmiştir.	
Lütfen kullanım kılavuzunu dikkatle okuyun ve üniteyi kullanmadan önce talimatları anladığınızdan emin olun.		Çevreye Avrupa Birliği Direktifine uygun gürültü emisyonu Bu veriler TEKNİK VERİLER bölümünde etiketin üzerinde belirtilmektedir.	
Aşağıdakileri her zaman kullanın:		Bu ürün geçerli AB direktiflerine uygundur.	
<ul style="list-style-type: none"> çelik burunlu ve kaymaz tabanlı güvenlik ayakkabıları 		Bu ürün geçerli EAC direktiflerine uygundur.	
<ul style="list-style-type: none"> vücudunuza oturan kıyafetler, ağır ve uzun pantolonlar ve uzun kollu kıyafetler 		Bu ürün Avustralya elektromanyetik uyumluluk (EMC) düzenlemelerine uygundur.	
<ul style="list-style-type: none"> ağır hizmet tipi, kaymaz eldivenler 			
<ul style="list-style-type: none"> buğulanmayan, havalandırılmalı gözlük veya yüz kalkanı gibi koruyucu gözlüklər 			
<ul style="list-style-type: none"> onaylanmış bir güvenlik bareti 			
<ul style="list-style-type: none"> kulaklarınızı korumak için ses bariyerleri (kulak tıpaları veya susturucular) 			
Uzun saçlı olan kişiler kişisel güvenlik adına saçlarını yukarıdan toplamalıdır.			
Ünitenin operatörü, çalışma sırasında kişilerin veya hayvanların kendisine 15 metreden (50 fit) fazla yaklaşmasına izin vermemelidir.		⚠ UYARI: Üreticinin izni alınmadan ünite tasarımında hiçbir şekilde değişiklik yapılamaz. Her zaman orijinal aksesuarlar kullanın. Onaylanmayan değişiklikler ve/veya aksesuarlar operatörler veya diğerleri için ciddi kişisel yaralanmalara veya ölüme yol açabilir.	
Atılan nesnelere ve seken cisimlere dikkat edin.		⚠ UYARI: Temizleme testeresi, çalı tırpanı veya biçici, hatalı ya da dikkatsiz kullanılırsa tehlikeli olabilir; operatör veya diğer kişiler için ciddi ya da ölümcül yaralanmalara neden olabilir. Bu kullanım kılavuzunun içeriğini okumanız ve anlamanız son derecede önemlidir.	
Milim maksimum dönme frekansı, dev/dak.			
Bıçaklı ünitelerde bıçak sabit bir nesneye temas ettiğinde makine yana doğru şiddetli bir şekilde fırlayabilir (bıçak saplanması).		⚠ UYARI: Uzun süre gürültüye maruz kalınması sürekli işitme bozukluğuna yol açabilir. Bu nedenle her zaman onaylanmış kulak koruma ekipmanı kullanın.	
Bıçak kolunuza veya bacağınıza kesebilecek güçtedir. İnsanları ve hayvanları üniteden en az 15 metre (50 fit) uzakta tutun.		Lütfen kullanım kılavuzunu dikkatle okuyun.	
Gidon konumlandırma limitlerini gösteren oklar.			

NE NEDİR?

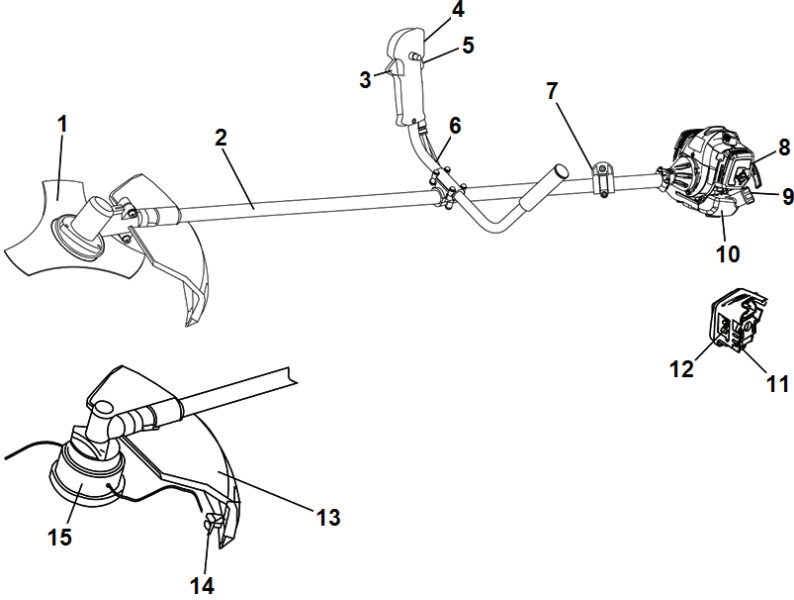

- | | | |
|---------------------------------|----------------------------|-------------------------------|
| 1. Çim bıçağı | 6. Gidon | 11. Hava alma haznesi |
| 2. Hareket mili grubu | 7. Taşıma askısı kelepçesi | 12. Jikle kontrolü |
| 3. Gaz kontrolü | 8. Hava filtresi kapağı | 13. Kesme donanımı koruyucusu |
| 4. ÇALIŞTIRMA/DURDURMA anahtarı | 9. Yakıt deposu kapağı | 14. Kesme bıçağı |
| 5. Gaz kilidi | 10. Yakıt tankı | 15. Bıçici kafası |

GENEL GÜVENLİK ÖNLEMLERİ

⚠ UYARI

- Temizleme testeresi, çalı tırpanı veya bıçici, hatalı ya da dikkatsiz kullanılırsa tehlikeli olabilir; operatör veya diğer kişiler için ciddi ya da ölümcül yaralanmalara neden olabilir. Bu kullanım kılavuzunun içeriğini okumanız ve anlammanız son derecede önemlidir.
- Bu makine yalnızca çim biçme, çim temizleme ve/veya orman temizleme için tasarlanmıştır.
- Bu motor ünitesiyle birlikte kullanabileceğiniz tek aksesuar, "TEKNİK VERİLER" bölümünde önerdiğimiz kesme ataşmanıdır.
- Yorgunsanız, alkol aldıysanız veya görüşünüzü, karar verme mekanizmanızı ya da koordinasyonunuzu etkileyebilecek ilaç alıyorsanız makineyi asla kullanmayın.
- Makineyi aşırı soğuk, aşırı sıcak ve/veya nemli iklimler gibi ağır hava koşullarında asla kullanmayın.
- Kişisel koruyucu ekipman giyin. "Kişisel koruyucu ekipman" başlığı altındaki talimatları okuyun.
- Orijinal özellikleri değiştirilecek şekilde modifiye edilmiş bir makineyi asla kullanmayın.
- Hiçbir zaman arızalı bir makineyi kullanmayın. Bu kılavuzda belirtilen tüm kontrol, bakım ve servis talimatlarına uyun. Bazı bakım ve servis işlerinin sadece yetkili ve kalifiye teknisyenler tarafından yapılması gerekir. "BAKIM" başlığı altındaki talimatları okuyun.
- Çalıştırmadan önce tüm kapaklar ve siperlikler takılı olmalıdır. Buji kapağının ve kablosunun hasarlı olmadığından emin olun. Aksi halde elektrik şokuna çarpabilirsiniz.
- Makine operatörü, çalışma sırasında insan veya hayvanların 15 metreden (50 fit) daha yakında bulunmasını engellemelidir. Aynı çalışma alanında birkaç operatör birlikte çalıştığında, güvenlik mesafesi en az 15 metre (50 fit) olmalıdır.
- Bu makine, çalışması sırasında bir elektromanyetik alan oluşturur. Bazı koşullarda, bu alan aktif veya pasif tıbbi implantları bozabilir. Ciddi veya ölümcül yaralanma riskini azaltmak için tıbbi implantlar takılı kişilerin, bu makineyi çalıştırmadan önce doktorlarına ve tıbbi implant üreticisine danışmanlarını öneririz.
- Yanlış bir kesme ataşmanın kullanılması veya yanlış bir şekilde eğelenmiş bir bıçak, kaza riskini artırabilir.

- Çocukların makineyi kullanmasını veya yakınında bulunmasını kesinlikle izin vermeyin. Makine yay yüklü bir ÇALIŞTIRMA/DURDURMA anahtarıyla donatıldığından ve geliştirme koluna uygulanan kuvvetle ve düşük hızda çalıştırılabildiğinden, bazı durumlarda küçük çocuklar dahi makineyi çalıştırmak için gereken kuvveti sağlayabilir. Bu da ciddi yaralanma riski doğurur. Bu nedenle, makine yakın gözetim altında olmadığında buji kapağı çıkarılmalıdır.

Kişisel koruyucu ekipman

- Makineyi her kullandığınızda, onaylanan tipte kişisel koruyucu ekipman kullanmalısınız. Kişisel koruyucu ekipman yaralanma riskini ortadan kaldırmaz, ancak bir kaza durumunda yaralanmanın ciddiyetini azaltacaktır. Doğru ekipmanı seçmek için satıcınızdan yardım isteyin.
- Kulak koruma ekipmanını taktığınızda uyarı sinyallerini veya bağırma seslerini dinleyin. Motor durur durmaz kulak koruma ekipmanınızı hemen çıkarın.
- Temizlenecek fırça 2 metreden (6 fit) uzunsa bir baret takın.



- Gürültüyü yeterli ölçüde azaltan bir kulak koruma ekipmanı takın.



- Daima onaylanmış bir koruyucu gözlük takın. Vizör kullandığınızda onaylı koyucu gözlüğü de takmanız gerekir. Onaylı koruma gözlüğü, Avrupa'da EN 166, ABD'de ANSI Z87 ve Kanada'da CSA Z94 standartları ile uyumlu olmalıdır.
- Gerektiğinde, örneğin keskin parçalara veya nesnelere dokunacağınız zaman eldiven takın.
- Kaymayan ve sağlam botlar giyin.



- Sağlam kumaştan yapılmış kıyafetler giyin.
- Çalılara ve dallara takılabilecek bol kıyafetler giymeyin.
- Her zaman ağır, uzun pantolonlar giyin.
- Takı takmayın; şort, sandalet giymeyin veya çıplak ayakla dolaşmayın.
- Saçlarınızı güvende olması için omuz hizasından yukarıda tutun.
- Bir ilk yardım kiti bulundurun.

Güvenlik özellikleri

Bu bölümde, ünitenin güvenlik ekipmanı, ekipmanın amacı ve üniteyi düzgün çalıştırabilmeniz için bakım ve kontrollerin nasıl yürütülmesi gerektiği açıklanmaktadır. Bu ekipmanın ünitenizdeki yerini görmek için "NE NEDİR?" bölümüne bakın.

Bakım doğru olarak yapılmazsa ve servis ve/veya onarım işlemleri profesyonel olarak uygulanmazsa ünitenin kullanım ömrü azalabilir ve kaza riski artabilir. Daha fazla bilgiyi ihtiyaç duyarsanız lütfen size en yakın servise başvurun.

ÖNEMLİ: Ünitenin servis ve onarım işlemlerinin tümü özel eğitim gerektirir. Bu durum özellikle ünitenin güvenlik ekipmanı için geçerlidir. Ünitenizi aşağıda açıklanan kontrollerden herhangi birinde arıza verirse servis nokتانızla iletişime geçin. Herhangi bir ürünümüzü satın aldıysanız profesyonel tamir ve servis hizmetlerinin mevcut bulunduğunu garanti etmekteyiz. Ünitenizi satan bayi servis hizmetleri sunmuyorsa size en yakın servis nokتانının adresini sorun.

! UYARI: Hatallı güvenlik ekipmanına sahip bir üniteyi kesinlikle kullanmayın.

Bu bölümde açıklanan kontrol, bakım ve servis talimatlarına uygun hareket edin. Ünitenizi aşağıda açıklanan kontrollerden herhangi birinde arıza verirse onarım için servis nokتانızla iletişime geçin.

■ Gaz kilidi

Gaz kilidi, gaz kontrolünün yanlışlıkla çalıştırılmasını önlemek üzere tasarlanmıştır. Kilide bastığınızda (yani, kulpu tuttuğunuzda) gaz kontrolünü serbest bırakır. Kulpu bıraktığınız anda gaz kontrolü ve gaz kilidi orijinal konumlarına geri döner.

Gaz kilidi serbest bırakıldığında gaz kontrolünün kilitlendiğinden emin olun.

Gaz kilidine basın ve serbest bıraktığınızda ilk konumuna geri döndüğünden emin olun.

Gaz kontrolü ve gaz kilidinin serbestçe hareket edip etmediğini ve dönüş yaylarının düzgün çalışıp çalışmadığını kontrol edin.

Üniteyi tam gazda çalıştırdığınız sırada gazı bırakın ve kesme ataşmanın durup hareketsiz kalıp kalmadığını kontrol edin. Kesme ataşmanı gaz rölanti konumundayken döneerse karbüratör rölanti ayarı kontrol edilmelidir.

■ ÇALIŞTIRMA/DURDURMA anahtarı

ÇALIŞTIRMA/DURDURMA anahtarını "DURDUR" konumuna getirdiğinizde motorun durduğundan emin olun.

■ Kesme ataşmanı siperliği

Bu siperlik gevşek nesnelere operatöre sıçramasını önlemeyi amaçlar. Siperlik ayrıca operatörü kesme ataşmanına yanlışlıkla temas etmekten de korur.

Siperliğin hasarsız olduğunu ve çatlak olmadığını kontrol edin. Darbeye maruz kaldıysa veya çatladıysa siperliği değiştirin.

Daima, kullandığınız kesme ataşmanı için belirlenen siperliği kullanın. "TEKNİK VERİLER" bölümüne bakın.

! UYARI: Kesme ataşmanını onaylanmış bir siperlik olmadan kullanmayın. "TEKNİK VERİLER" bölümüne bakın. Hatallı veya arızalı bir siperlik takılması ciddi yaralanmaya neden olabilir.

Yanlış dolanmış misininin veya hatalı kesme ataşmanının kullanılması titreşim seviyesini artırır.

! UYARI: Titreşime aşırı ölçüde maruz kalmak, dolaşım bozukluğu olan kişilerde dolaşım veya sinir sistemi hasarına yol açabilir. Titreşime aşırı maruz kalma belirtileri yaşıyorsanız doktorunuza iletişime geçin. Bu belirtilerden bazıları uyuşma, his kaybı, karıncalanma, iğnelenme, acı, güç kaybı, ten renginde veya durumunda değişiklikler. Bu belirtiler genelde parmaklarda, ellerde veya bileklerde görülür. Düşük sıcaklıklarda risk artar.

■ Kuşam askılık çabuk çıkartma düğmesi

Kendinizi üniteden ve taşıma askısından hızla kurtarmanız gerektiren acil durumlar için taşıma askısının ön kısmında bir çabuk çıkartma düğmesi bulunur.

"Kuşam askılığın ayarlanması" başlığı altındaki talimatları okuyun.

Kuşam askılık kayışlarının doğru şekilde konumlandırıldığını kontrol edin. Taşıma askısı ve ünite ayarlandıktan sonra, çabuk çıkartma düğmesinin düzgün çalıştığından emin olun.

■ Susturucu

Susturucu, gürültü seviyesini azaltmak ve egzoz gazlarını operatörden uzağa atmak için tasarlanmıştır.

DİKKAT: Susturucu, egzoz gazlarını azaltıcı özelliği olan bir katalitik dönüştürücü ile donatılmıştır.

Bazı bölgelerde, susturucunun kıvılcım önleyici ızgarasının olması zorunludur. Ünitenizdeki susturucuda bu tür bir ızgaranın takılı olup olmadığını kontrol edin.

Susturucularda ünitenizin kontrol, bakım ve servis talimatlarına uymanız çok önemlidir. Hatalı bir susturucuya sahip bir üniteyi kullanmayın.

Susturucunun üniteye sağlam bir şekilde takılı olup olmadığını düzenli olarak kontrol edin.

⚠ UYARI: Katalitik konvertörlü susturucular kullanım sırasında çok ısınır ve durdurulduktan sonra bir süre sıcak kalır. Bu ayrıca rölanlı devri için de geçerlidir. Temas edilmesi halinde deriniz yanabilir. Yangın tehlikesi olduğunu unutmayın.

⚠ UYARI: Susturucunun iç kısmında kanserojen olabilecek kimyasal maddeler bulunmaktadır. Susturucu hasarlıysa bu elemanlara temas etmekten kaçının.

⚠ UYARI: Motor egzozu dumanları, karbon monoksit zehirlenmesine neden olabilecek karbon monoksit içerir. Üniteyi kapalı yerlerde veya havalandırması yetersiz olan yerlerde çalıştırmayın veya kullanmayın.

⚠ UYARI: Motordan gelen egzoz dumanları sıcaştır ve bir yangına neden olabilecek kıvılcımlar içerebilir. Üniteyi kapalı yerlerde yangını maddelerin yakınında çalıştırmayın.

■ Kilit somunu

Bazı kesme ataşmanı tiplerini sabitlemek amacıyla bir kilit somunu kullanılır.

Somunu takarken kesme ataşmanının dönme yönünün aksi yönünde sıkın. Somunu çıkarmak için kesme ataşmanı aynı yönde döndürün. (Somun soldan dişlidir.) Somunu soket anahtarını kullanarak sıkın.

Bıçak somununu gevşetirken ve sıkarken bıçağın dişlerinden dolayı yaralanma riski vardır. Dolayısıyla, bu işlemi yaparken elinizde mutlaka kesme ataşmanı siperliği bulunmalıdır. Her zaman bunu yapabileceğiniz uzunlukta bir sapı olan soket anahtarını kullanın.

Kilit somununun içindeki naylon kat elinizle döndürmenize izin verecek kadar az aşınmış olmalıdır. İç kat en az 1,5 Nm (1,1 ft lb) değerinde direnç vermelidir. Somun yaklaşık 10 kez takıldıktan sonra değiştirilmelidir.

Kesme ekipmanı

Bu bölümde aşağıdaki işlemler için kesme ekipmanınızı nasıl seçip bakım yapacağınızı anlatılmaktadır:

- Bıçak saplanması riskinin azaltılması.
- Maksimum kesme performansı elde edilmesi.
- Kesme ekipmanı ömrünün uzatılması.

ÖNEMLİ:

- Kesme ataşmanlarını yalnızca önerdiğimiz siperliklerle kullanın. "TEKNİK VERİLER" bölümüne bakın.
- Misinayı doğru şekilde yüklemeyi ve doğru kablo çapını kontrol etmek için kesme ataşmanı talimatlarına bakın.
- Bıçağın dişlerini doğru şekilde bileyenmiş biçimde tutun. Önerilerimizi takip edin. Ayrıca bıçak ambalajı üzerindeki talimatlara da bakın.
- Doğru bıçak ayarını koruyun. Talimatlarımıza uyun ve önerilen ege kılavuzunu kullanın.

⚠ UYARI: Kesme ataşmanı üzerinde bir işlem yapmadan önce motoru durdurun. Kesme ataşmanının dönmemesinin tamamen durduğundan emin olun. Kabloyu bujiden ayırın.

⚠ UYARI: Yanlış bir kesme ataşmanının kullanılması veya yanlış bir şekilde bileyenmiş bir bıçak geri tepme riskini artırabilir.

■ Çim bıçakları ve misina kafaları

Çim bıçakları ve çim kesiciler büyük çimleri kesmek için kullanılır.



Misina kafa çim biçmek için kullanılır.

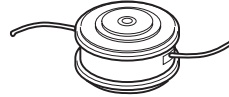

■ Genel kurallar

Kesme ataşmanlarını yalnızca önerdiğimiz siperliklerle kullanın. "TEKNİK VERİLER" bölümüne bakın.

Bıçağın dişlerini doğru şekilde bileyenmiş biçimde tutun. Talimatlarımıza uyun ve önerilen ege kılavuzunu kullanın. Yanlış şekilde bileyenmiş veya hasarlı bıçak kaza riskini artırır.

Kesme ataşmanında hasar veya çatlak olup olmadığını kontrol edin. Hasarlı bir kesme ataşmanı mutlaka değiştirilmelidir.

■ Çim kesicilerin ve çim bıçaklarının bileylenmesi

Doğru bileyleme talimatları için kesme ataşmanı ambalajına bakın. Bıçakları ve kesicileri tek kesimli düz eğe kullanarak bileyleyin.

Bıçağın dengesini korumak için bütün kenarları eşit miktarda bileyleyin.

! UYARI: Eğilmiş, bükülmüş, çatlak, kırık veya başka bir şekilde hasar görmüş bıçakları mutlaka değiştirin. Bükülmüş bir bıçağı yeniden kullanmak üzere düzeltmeye çalışmayın. Yalnızca belirtilen türden orijinal bıçaklar kullanın.

■ Misina kafa

ÖNEMLİ: Misinanın silindirin etrafına sağlam ve eşit şekilde dolandığından her zaman emin olun; aksi halde ünite zararlı olabilecek titreşimler üretebilir.

Sadece belirlenen kesme ataşmanlarını kullanın. "TEKNİK VERİLER" bölümüne bakın.

Küçük üniteler genelde küçük misina kafaları gerektirirken, büyük üniteler büyük misina kafaları gerektirir. Bunun nedeni, misina ile temizlik yapıldığı sırada, motorun misinayı misina kafalar yanlara doğru atmasının ve temizlenmekte olan çim direncini aşabilmesinin gerekmesidir.

Misinin uzunluğu da önemlidir. Uzun misinalar, aynı çapta daha kısa misinalardan daha fazla motor gücü gerektirir.

Bıçme siperliği üzerindeki testerelerin sağlam olduğundan emin olun. Bu, misinayı doğru uzunlukta kesmek için kullanılır.

Misinin ömrünü uzatmak için birkaç gün suya bastırılabilir. Böylece misina daha uzun süre dayanabilecek şekilde sertleşir.

MONTAJ

NOT: Cihazın bu kılavuzda gösterilen şekilde doğru biçimde monte edildiğinden emin olun.

Gidonun takılması

1. Gidonu gösterilen konuma getirin. Montaj elemanlarını şekildeki gibi takın.

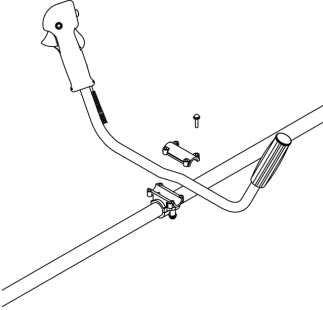

2. Taşıma askısını takın ve üniteyi destek kancasından asın.
3. Ünite, taşıma askısına asılı durumdayken rahat bir çalışma pozisyonu alacak şekilde son bir ayarlama yapın.
4. Tüm sabitleme elemanlarını sağlam bir şekilde sıkın.



■ Güvenlik korumasının takılması

Güvenlik korumasını gösterildiği gibi üç vidayla dişli kutusuna takın. Güvenlik koruması tarafındaki deliğin (A) dişli kutusu flanşındaki yuva (B) ile hizalandığından emin olun.

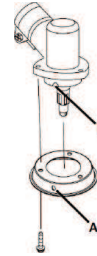

■ Kesme ekipmanının monte edilmesi

! UYARI: Kesme ataşmanını takarken çalıştırma diskini/destek flanşının yükseltilmiş kısmının kesme ataşmanının orta deliğine doğru şekilde yerleştirilmesi çok önemlidir. Kesme ataşmanı yanlış bir şekilde takılırsa ciddi ve/veya ölümcül yaralanmaya neden olabilir.

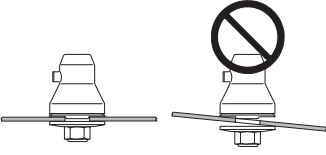

⚠ UYARI: Kesme ataşmanını onaylanmış bir siperlik olmadan kullanmayın. Teknik verilere ilişkin bölüme bakın. Hatalı veya arızalı bir siperlik takılması ciddi yaralanmaya neden olabilir.

■ Misina koruyucusunun takılması

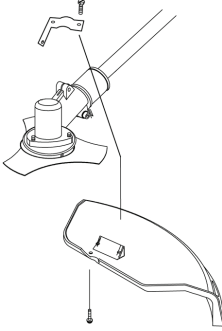

1. Güvenlik kapağını, verilen güvenlik kapağı braketi ve vidaları ile milin üzerine takın.
2. Vidaları sıkın.

■ Misina kafasının takılması

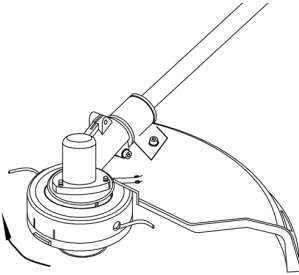

1. Adaptör plakasındaki deliği mildeki delik ile hizalayın ve kilitleme aletini takın.
2. Kesici kafasını sağlam bir şekilde milin üzerine oturtun (saat yönünde döndürerek).
3. Kilitleme aletini çıkarın.

■ Çim bıçağının takılması

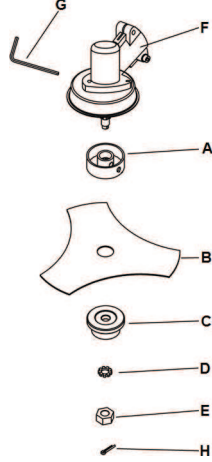

1. Üst tutucuyu (A), çim bıçağını (B), alt tutucuyu (C) ve rondelayı (D) gösterilen sırayla takın.
2. Somunu (E) takın. Somunu elinizle saat yönünün tersine doğru çevirip sıkın. Somun soldan dışlıdır.
3. Dişli kutusunun (F) deliklerini üst tutucu ile hizalayın ve altıgen anahtar (G) yerleştirin.
4. Somunu sağlam bir şekilde sıkılana kadar saat yönünün tersine doğru döndürmek için bir anahtar kullanın. Kilit somununun sıkma torqu 35-50 Nm olmalıdır.
5. Kilit pimini (H) takın.

Kuşam askılık ve çalı tırpanının ayarlanması

⚠ UYARI: Çalı tırpanını kullanırken mutlaka kuşam askılığa sağlam şekilde sabitleyin. Aksi takdirde çalı tırpanını güvenli bir şekilde kontrol edemez ve bu nedenle kendinizi ya da başkalarını yaralayabilirsiniz. Çabuk çıkartma düğmesi bozuk olan bir taşıma askısını kullanmayın.

■ Güvenlik için çabuk çıkartma düğmesi

Ön tarafta erişimi kolay bir çabuk çıkartma düğmesi bulunmaktadır. Üniteyi ve taşıma askısını hızlıca çıkartmanın gerektiren durumlarda bu düğmeyi kullanın.

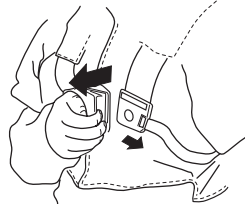

■ Yükün omuzlarınıza dağıtılması

İyi ayarlanmış bir taşıma askısı ve ünite, çalışmayı çok daha kolay hale getirir. Kuşam askılığı en uygun çalışma konumuna ayarlayın. Ağırılık her iki omzunuza eşit binecek şekilde yan kayışların gerginliğini ayarlayın.



■ Askı halkasının kullanımı

Çim bıçaklarını kullanırken kuşam askılığı askı halkasına takın.

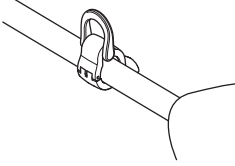

■ Doğru yükseklik

Orman temizleme

Orman temizleme işlemi sırasında ünite bir taşıma askısı içinde desteklenmelidir, böylece kesme ekipmanı yere paralel olarak öne doğru hafifçe açı alır.

Destek kancasının kuşam askılığındaki kayışı kullanarak yüksekliği ayarlayın.

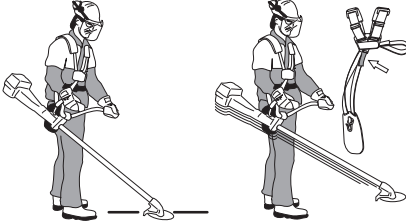

Çim temizleme

Kesme ekipmanının yere paralel olmasını sağlamak için çim temizleme sırasında ünite bir taşıma askısı içinde desteklenmelidir.



■ Doğru denge

Orman temizleme

Makine, üzerindeki askı halkasını ileri veya geri hareket ettirerek dengelenir. Makine destek kancasından serbest bir şekilde yatay olarak asılı olduğunda doğru şekilde dengelenmiştir. Bu şekilde, tutamağı bırakmanız gerektiğinde taşlara çarpma riski azalır.

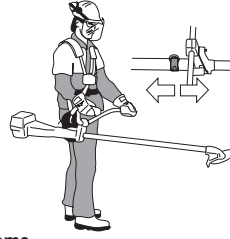

Çim temizleme

Bıçağın rahat bir kesme yüksekliğinde, yere yakın olarak dengelenmesini sağlayın.



YAKIT KULLANIMI

Yakıt güvenliği

Şu durumlarda üniteyi çalıştırmayın:

- Üzerine yakıt bulaştırdıysanız. Bulaşan yakıtı silin ve kalan yakıtın buharlaşmasını bekleyin.
- Kendi üzerinize veya giysilerinize yakıt bulaştırdıysanız giysilerinizi değiştirin. Vücudunuzun yakıtla temas eden bölgelerini yıkayın. Su ve sabun kullanın.
- Ünite yakıt sızdırıyorsa. Yakıt kapağında ve yakıt hattında sızıntı olup olmadığını düzenli olarak kontrol edin.

■ Taşıma ve muhafaza

- Üniteyi ve yakıtı; elektrikli makineler, elektrik motorları, elektrik röleleri/anahtarları veya kazanlar gibi kaynaklardan gelen kıvılcımla veya çıplak ateşle sızıntılar veya dumanlar temas etmeyecek şekilde muhafaza edin ve taşıyın.
- Yakıtı muhafaza ederken ve taşıırken her zaman bu amaçla üretilmiş ve onaylanmış konteynirler kullanın.
- Üniteyi uzun süre muhafaza edecekseniz yakıt deposunun boşaltılması gerekir. Fazla yakıtın atılacağı yerleri öğrenmek için yakınınızdaki bir yakıt istasyonuna başvurun.
- Uzun süreli muhafaza öncesinde ünitenin temizlendiğinden ve tam bakım yapıldığından emin olun.
- Nakliye koruması, ünite taşınırken veya muhafaza edilirken kesme ataşmanına her zaman takılı olmalıdır.
- Nakliye sırasında üniteyi emniyete alın.

⚠ UYARI: Yakıtı taşırken dikkatli olun. Yangın, patlama ve duman soluma risklerinin olduğunu unutmayın.

Yakıt

⚠ UYARI: Yakıt ve yakıt buharı yanıcıdır ve bulunduğu yerde ya da ciltle temas etmesine izin verildiğinde ciddi yaralanmalara neden olabilir. Bu nedenle, yakıtla işlem yapılırken dikkatli olun ve yeterli havalandırma olduğundan emin olun.

DİKKAT: Ünite, iki zamanlı bir motorla donatılmış olup, her zaman benzin ve iki zamanlı motor yağı karışımı kullanılarak çalıştırılmaktadır. Doğru karışımı elde edilebilmesi için karıştırılacak yağ miktarının hassas şekilde ölçülmesi önemlidir. Az miktarda yakıt karıştırılıyorsa küçük yanlışlıklar bile karışımdaki oranları belirgin şekilde etkileyebilir.

■ Benzin

DİKKAT: Her zaman kaliteli benzin/yağ karışımı [en az 90 oktan (RON)] kullanın. Ünitenizde bir katalitik dönüştürücü varsa (Teknik veriler bölümüne bakın) mutlaka kaliteli bir kurşunsuz benzin/yağ karışımı kullanın. Kurşunlu benzin katalitik konvertörünü tahrip eder.

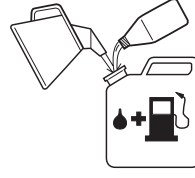

- Önerilen en düşük oktan değeri 90 oktandır (RON). Motoru 90 oktandan daha düşük oktanlı bir benzinle çalıştırırsanız vuruntu olarak adlandırılan durum görülebilir. Bu da motor sıcaklığını yükselterek ciddi motor hasarına yol açabilir.
 - Yüksek motor devirlerinde sürekli çalışırken daha yüksek oktan değeri kullanmanız önerilir.
 - Etanol ile karıştırılmış yakıt (E10 veya daha az) kullanılabilir. E10'un üzerindeki etanol karışımlarının kullanılması, motorun zarar görmesine yol açabilecek şekilde yetersiz çalışmaya neden olabilir.
- ## ■ İki zamanlı yağ
- En iyi sonuçlar ve performans için hava soğutmalı motorlara yönelik geliştirilmiş iki zamanlı yağ kullanın.
 - Su soğutmalı motorlar için üretilen ve bazen deniz motoru yağı (TCW puanlı) olarak da adlandırılan iki zamanlı yağ kullanmayın.
 - Dört zamanlı motorlar için üretilen yağları kullanmayın.
 - Düşük kaliteli bir yağ ve/veya çok yüksek yağ/yakıt karışım oranı makinenin işlevini tehlikeye atabilir ve katalitik konvertörlerin ömrünü kısaltır.
 - Karıştırma oranı 50:1'dir (%2).

Benzin (L)	İki zamanlı yağ (L)
5	0,125
10	0,25
15	0,375
20	0,5

Karıştırma

- Benzini ve yağı her zaman yakıtta özel temiz bir kabin içinde karıştırın.
- Her zaman kullanılacak benzinin yarısını doldurarak başlayın. Daha sonra tüm yağı ekleyin. Yakıt karışımını karıştırın (çalkalayın). Kalan benzini ekleyin.
- Yakıt karışımını ünitenin yakıt deposuna doldurmadan önce iyice karıştırın (çalkalayın).

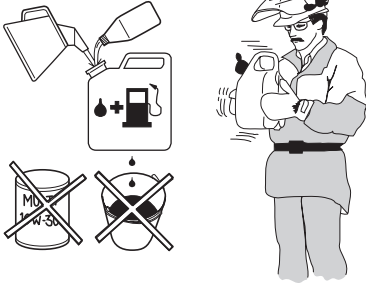

- Bir seferde bir ay yetecek kadardan fazla karışım yapmayın.
- Ünite bir süre kullanılmazsa yakıt deposu boşaltılmalı ve temizlenmelidir.

UYARI: Katalitik konvertör susturucusu kullanım sırasında ve sonrasında çok sıcaktır. Bu rölantide çalışma için de geçerlidir. Özellikle yanıcı maddelerin ve/veya buharların yakınında çalışırken yangın tehlikesine karşı dikkatli olun.

Yakıt Doldurma

UYARI: Aşağıdaki önlemler yangın riskini azaltır:

- Yakıtı kıvılcım ve ateş kaynağı olmayan açık bir alanda karıştırın ve dökün.
- Yakıtın yakınında sigara içmeyin veya sıcak nesnelere bulundurmuyun.
- Yakıt ikmalinden önce motoru mutlaka kapatın.
- Yakıt ikmalinden önce motoru mutlaka durdurun ve birkaç dakika soğumasını bekleyin.
- Yakıt ikmal sırasında fazla basıncın çıkmasını sağlamak için yakıt kapağını yavaşça açın.
- Yakıtı ikmalinden sonra yakıt kapağını dikkatlice sıkın.
- Üniteyi çalıştırmadan önce mutlaka yakıt ikmal alanından ve kaynağından uzaklaştırın.

Üzerine yakıt bulaştırdıysanız. Bulaşan yakıtı silin ve kalan yakıtın buharlaşmasını bekleyin.

Yakıt kapağının çevresini temizleyin. Tankın kirliliği çalışırken sorunlara neden olabilir.

Tankı doldurmadan önce konteynırı çalkalayarak yakıtın iyice karışmasını sağlayın.

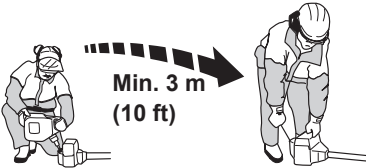

ÇALIŞTIRMA VE DURDURMA

Çalıştırmadan önce kontrol edin

- Dişlerin altında veya orta delikte çatlaklar oluşmadığından emin olmak için bıçağı kontrol edin. Çatlakların oluşmasının en yaygın nedeni bileyleme sırasında dişlerin altında keskin köşelerin oluşması veya bıçağın körelmiş dişlerle kullanılmasıdır. Çatlak bulunursa bıçağı çıkartın.



- Destek flanşının aşırı çalışma veya aşırı sıkma nedeniyle çatlamadığını kontrol edin. Destek flanşı çatladıysa değiştirin.

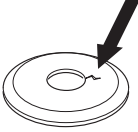

- Kilit somununun sabit gücünü kaybetmediğinden emin olun. Somun kilidinin en az 1,5 Nm değerinde kilitleme gücü olmalıdır. Kilit somununun sıkma torku 35-50 Nm olmalıdır.



- Bıçak siperliğinin hasarlı veya çatlak olmadığını kontrol edin. Darbe almış veya çatlamışsa bıçak siperliğini değiştirin.

Misina kafanın ve biçme siperliğinin hasarsız ve sağlam olduğunu kontrol edin. Darbe almış veya çatlamışsa misina kafayı veya biçme siperliğini değiştirin.

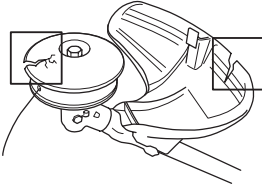

- Ünite koruyucu olmadan veya bozuk bir koruyucuyla kullanmayın.
- Üniteyi çalıştırmadan önce tüm kapaklar düzgün şekilde takılmış ve hasarsız olmalıdır.

Çalıştırma ve durdurma

UYARI: Tam kavrama, kavrama kapağı ve mil, ünite çalıştırılmadan önce takılmalıdır, aksi halde parçalar gevşeyebilir ve yaralanmaya neden olabilir.

Üniteyi çalıştırmadan önce mutlaka yakıt ikmali alanından uzaklaştırın. Üniteyi düz bir yüzeye yerleştirin. Kesme ataşmanının herhangi bir nesneyle temas etmediğinden emin olun. Çalışma alanında yetkili olmayan kişilerin olmadığından emin olun, aksi halde ciddi yaralanmalar olabilir. Güvenlik mesafesi 15 metredir (50 fit).

■ Soğuk motor

- ÇALIŞTIRMA/DURDURMA anahtarını (A) "ÇALIŞTIR" konumuna getirin.
- Primer ampulüne 10 kez basın. Primer ampulünün tamamen yakıtla doldurulması gerekmez.
- Jikle kontrolünü tam jikle (üst) konumuna getirin.
- Gaz kilidine (B) ve gaz kelebeğine (C) basıp serbest bırakın.
- Sol elinizi kullanarak ünite gövdesini zeminin üzerinde tutun (**DIKKAT:** Ayağınızla değil.). Çalıştırma kolunu tutun, hafif bir direnç hissedene kadar (çalıştırma çark mandalları kavrar) çalıştırma ipini yavaşça çekin. Çalıştırma halatını elinizin etrafına sarmayın.
- Motor çalışmaya başlayana kadar çalıştırma kolunu hızlıca ve kuvvetlice çekin.
- Jikle kontrolünü açık (alt) konuma getirin.
- Diğer adımların hepsinde gaz kilidine (B) ve gaz kelebeğine (C) sonuna kadar basın.
- Motor çalışana kadar çalıştırma kolunu hızlıca ve kuvvetlice çekin.

NOT! Çalıştırma ipini tamamen dışarı çekmeyin ve kordon tamamen dışarı çekilmiş durumdayken çalıştırma kolunu bırakmayın. Aksi halde ünite zarar görebilir.

UYARI: Motor çalıştığı zaman kesme ataşmanı derhal dönmeye başlar.

- Motor çalıştıktan sonra, motorun 60 saniye ısınmasını bekleyin.

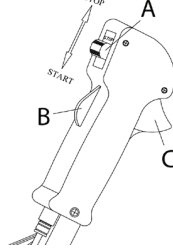

■ Sıcak motor

- ÇALIŞTIRMA/DURDURMA anahtarını (A) "ÇALIŞTIR" konumuna getirin.
- Primer ampulüne 10 kez basın. Primer ampulünün tamamen yakıtla doldurulması gerekmez.
- Jikle kontrolünü açık (alt) konuma getirin.
- Motor çalışana kadar çalıştırma kolunu hızlıca ve kuvvetlice çekin.

■ Durdurma

Motoru, ÇALIŞTIRMA/DURDURMA anahtarını (A) "DURDUR" konumuna getirerek durdurun.

DIKKAT: İstmeden çalıştırmayı önlemek için montaj, kontrol ve/veya bakım esnasında buji kapağı bujiden çıkartılmalıdır.

ÇALIŞMA TEKNİKLERİ

ÖNEMLİ:

Bu bölümde, biçicilerle çalışırken dikkat edilmesi gereken temel güvenlik önlemleri açıklanmaktadır. Nasıl davranacağınızdan emin olmadığınız bir durumla karşılaşırsanız bir uzmana danışmalısınız. Yetkili satıcı ile görüşün.

Yapabileceğinizin ötesinde olduğunu düşündüğünüz hiçbir çalışmayı yapmayın.

Kullanmadan önce orman temizleme, çim temizleme ve çim biçme arasındaki farkı anlamamanız gerekir.

Temel güvenlik kuralları

• Etrafınıza bakın:

- İnsanların, hayvanların veya diğer nesnelere, ünitenin kontrolünü kaybetmenize neden olmamasını sağlayın.
- İnsanların, hayvanların vs. kesme ataşmanına veya kesme ataşmanından fırlayan nesnelere değmemesini sağlayın.

DİKKAT: Bir kaza durumunda yardım isteyemeyecekseniz üniteyi kullanmayın.

- Yoğun sis, sağanak yağış, şiddetli rüzgar, aşırı soğuk gibi kötü hava koşullarında üniteyi kullanmayın. Kötü hava koşullarında çalışmak yorucudur ve ayrıca buzlu zemin, öngörülemez devrilme yönü gibi ilave riskler getirir.
- Güvenli bir şekilde hareket edebildiğinizden ve ayakta durabildiğinizden emin olun. Ani hareket etmeniz gerekebileceğini göz önünde bulundurarak çevrenizdeki olası engelleri (kökler, taşlar, dallar, hendekler vs.) kontrol edin. Meyilli yüzeyde çalışırken daha dikkatli olun.



- Başka bir alana geçmeden önce motoru durdurun. Ekipmanı bir mesafe boyunca taşımadan veya nakletmeden önce nakliye siperliğini takın.
- Motor çalışırken veya kesme ataşmanı dönerken üniteyi yere bırakmayın.

Temizlemenin temelleri

- Her zaman doğru ekipmanı kullanın.
- Ekipmanın iyi ayarlandığından emin olun.
- Temel güvenlik önlemlerini takip edin.
- Çalışmanızı dikkatli bir şekilde organize edin.
- Bıçakla kesme işlemine başlarken daima tam gaz kullanın.
- Her zaman keskin bıçaklar kullanın.
- Taşlara dikkat edin.
- Her çalışma işleminden sonra motoru mutlaka rölanتيه alın. Motorda yük olmadan uzun süre tam gaz çalıştırma ciddi motor hasarlarına neden olabilir.

⚠ UYARI: Ne ünitenin operatörü ne de başka biri, motor çalışır haldeyken veya kesme ataşmanı dönerken kesme malzemesini çıkarmaya çalışmamalıdır; bu durum ciddi yaralanmalara neden olabilir. Bıçak milinin etrafına dolanan nesnelere çıkarmadan önce motoru ve kesme ekipmanını ve kablolu buji bağlantısını kesin, aksi halde yaralanma riski söz konusudur. Kullanım esnasında ayna dışı sıcak olabilir ve kullanımdan sonra da bu durum bir süre devam edebilir. Soğuması için bekleyin. Dokunursanız yanabilirsiniz.

⚠ UYARI: Savrulan nesnelere dikkat edin. Daima onaylanmış bir koruyucu gözlük takın. Kesme ataşmanı siperliğinin üzerine eğilmeyin. Taşlar, çöpler vs. gözlere fırlatabilir ve körlüğe veya ciddi yaralanmalara neden olabilir. Yetkili olmayan kişileri uzaktan tutun. Çocuklar, hayvanlar, izleyenler ve yardımcı kişiler 15 metrelik güvenlik bölgesinin (50 fit) dışında tutulmalıdır. Herhangi biri yaklaşırsa üniteyi derhal durdurun. Güvenlik bölgesi içinde kimsenin bulunmadığından emin olmadan üniteyi sallamayın.

⚠ UYARI: Bazen siperlik ve kesme ataşmanı arasında dal ve çim parçaları sıkışır. Temizlik öncesinde her zaman makineyi durdurun.

Çim biçicisi kullanılarak çimin temizlenmesi

- Çim bıçakları ve çim kesiciler odunsu köklerde kullanılmamalıdır.
- Çim biçicisi her türlü yüksek ve kalın çimler için kullanılır.
- Çim yanlara doğru bir sallama hareketiyle kesilir; sağdan sola hareket temizleme darbesi, soldan sağa hareket geri dönüş darbesidir. Kesme işlemi biçicinin sol kenarının (saat 8 ve 12 yönleri arasında) yapmasını sağlayın.

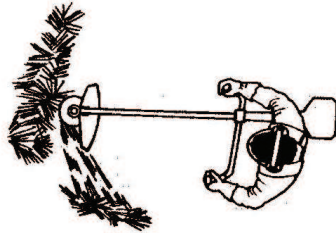

- Çim temizleme sırasında bıçak sola doğru açıldırıldıysa çim bir hat üzerinde birikir ve örneğin tırmıkla toplamak daha kolay olur.
- Ritmik bir şekilde çalışın. Ayaklarınızı ayırarak yere sağlam basın. Geri dönüş darbesinden sonra ileri gidin ve yeniden sağlam bir şekilde durun.
- Destek manşetini hafifçe yere bırakın. Bıçağın yere çarpmasını önlemek için kullanılır.
- Aşağıdaki talimatları izleyerek malzemelerin bıçak etrafına dolmasını riskini azaltın:
 - Her zaman tam gazda çalışın.
 - Geri dönüş darbesi sırasında, önceden kesilen malzemeye dikkat edin.

- Motoru durdurun, taşıma askısını çıkarın ve kesilen malzemeyi toplamaya başlamadan önce üniteyi yere bırakın.

Misina kafayı kullanarak çimim biçilmesi

■ Biçme

- Misina kafayı zemin yüzeyinin hemen üstünde bir açı ile tutun. Bu çalışmayı gerçekleştiren misinanın ucudur. Misinanın kendi hızında çalışmasına izin verin. Misinayı kesilecek alana bastırmayın.

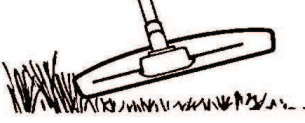

- Misina, duvarlar, parmaklıklar, ağaçlar ve kaldırım kenarlarındaki çimi ve yabancı otları kolaylıkla çıkarabilir. Ancak, ağaçlardaki ve çalılardaki hassas kabuklara ve parmaklık direklerine zarar verir.
- Bitkilerin zarar görme riskini azaltmak için misinanın boyu 10-12 cm'ye (4,0-4,75 inç) kısaltılabilir ve motor hızı düşürülebilir.
- Biçme işlemini yaparken tam gazdan daha düşük bir hız kullanın, böylece misinanın ömrü daha uzun olur ve misina kafasındaki aşınma azalır.

■ Temizleme

- Temizleme tekniği istenmeyen tüm bitkileri çıkarır. Misina kafayı yerin hemen üstünde tutun ve eğin. Misinanın ucunun ağaçların, direklerin, heykellerin ve benzeri nesnelere etrafında yere çarpmasına izin verin. **ÖNEMLİ:** Bu teknik, misinadaki aşınmayı artırır.

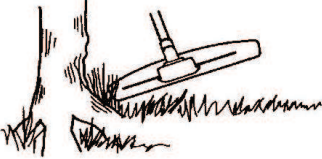

- Misina taşlar, tuğlalar, beton, metal parmaklıklar vs. üzerinde çalışırken, ağaçlar ve ahşap parmaklıklardakinden daha çabuk aşınır ve daha fazla ileri götürülmesi gerekir.

■ Kesme

- Biçici, normal bir çim biçme makinesi ile ulaşılması zor olan çimleri kesmek için idealdir. Kesim yaparken misinayı yere paralel tutun. Çimenlik alanı harap edebileceğinden ve üniteye zarar verebileceğinden, misina kafasını zemine bastırmamaya dikkat edin.

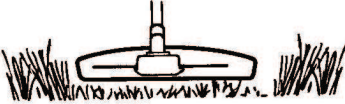

- Normal kesim prosedürleri esnasında misina kafayı devamlı yere temas etmesine izin vermeyin. Devamlı temas etmesi hasara neden olabilir ve misina kafayı aşındırır.

■ Süpürme

- Geri dönüş kablusunun fan etkisi hızlı ve kolay temizleme için kullanılabilir. Misinayı süpürülecek olan alanın üstünde ve yere paralel tutun ve üniteyi ileri geri hareket ettirin.

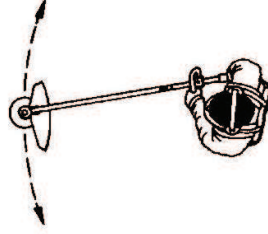

- Kesme ve süpürme yaparken en iyi sonucu elde etmek için tam gazı kullanmalısınız.

⚠ UYARI: Ne ünitenin operatörü ne de başka biri, motor çalışır haldeyken veya misina dönerken kesme malzemesini çıkarmaya çalışmamalıdır; bu durum ciddi yaralanmalara neden olabilir. Hareket milinin etrafına dolanan nesnelere çıkarmadan önce motoru ve misina kafayı kapatın ve kablunun buji bağlantısını kesin, aksi halde yaralanma riski söz konusudur. Kullanım esnasında ayna dişli sıcak olabilir ve kullanımdan sonra da bu durum bir süre devam edebilir. Soğuması için bekleyin. Dokunursanız yanabilirsiniz.

⚠ UYARI: Savrulan nesnelere dikkat edin. Daima koruyucu gözlük takın. Kesme ataşmanı siperliğinin üzerine eğilmeyin. Taşlar, çöpler vs. gözlemlere fırlatabilir ve körlüğe veya ciddi yaralanmalara neden olabilir.

⚠ UYARI: Yetkili olmayan kişileri uzakta tutun. Çocuklar, hayvanlar, izleyenler ve yardımcı kişiler 15 metrelik güvenlik bölgesinin (50 fit) dışında tutulmalıdır. Herhangi biri yaklaşırsa üniteyi derhal durdurun.

BAKIM

Bakım doğru olarak yapılmazsa ve servis ve/veya onarım işlemleri profesyonel olarak uygulanmazsa ünitenin kullanımı ömrü azalabilir ve kaza riski artabilir. Daha fazla bilgiye ihtiyaç duyarsanız lütfen en yakın yetkili servisle iletişime geçin.

Cihaz/Bakım Güvenliği

Bakım işlemlerini gerçekleştirmeden önce bujiyi sökün.

Bakım takvimi

Ünite üzerinde yapılması gereken bakım işlemleri aşağıda listelenmiştir. Bu öğelerin çoğu Bakım bölümünde açıklanmıştır. Kullanım Kılavuzunda açıklanan bakım ve servis işlemlerini yalnızca makineyi kullanacak kişi gerçekleştirmelidir. Bu işlemlerden fazlası yetkili bir servis tarafından yapılmalıdır. Aşırı miktarda toz varsa bakımı daha sık gerçekleştirin.

■ Haftalık olarak:

- Ünitenin dış kısmını temizleyin.
- Gaz tetiği kilidi ve gazın güvenlik bakımından düzgün çalıştığından emin olun.
- ÇALIŞTIRMA/DURDURMA anahtarının doğru şekilde çalışıp çalışmadığını kontrol edin.
- Rölantideyken kesme ataşmanının dönüp dönmediğini kontrol edin.
- Hava filtresini temizleyin. Gerekirse değiştirin.
- Kesme ataşmanı siperliğinin hasarsız durumda ve çatlak olmadığından emin olun. Darbeye maruz kaldıysa veya çatladıysa kesme ataşmanı siperliğini değiştirin.
- Misina kafayı hasarsız durumda olduğundan ve çatlak olmadığından emin olun. Gerekirse misina kafayı değiştirin.
- Kesme ekipmanının kilit somununun doğru şekilde sıkılıp sıkılmadığını kontrol edin.
- Somunların ve vidaların sıkı olup olmadığını kontrol edin.
- Motorda, yakıt deposu veya yakıt hortumlarında yakıt sızıntısı olmadığından emin olun.

■ Aylık olarak:

- Çalıştırıcıyı ve çalıştırma ipini kontrol edin.

■ Yıllık olarak:

- Bujinin dışını temizleyin. Sökün ve elektrot boşluğunu kontrol edin. Boşluğu 0,6 mm (0,024 inç) olarak ayarlayın veya bujiyi değiştirin. Bujinin bir bastırıcı ile takılıp takılmadığını kontrol edin.
- Karbüratörün dış kısmını ve etrafındaki boşluğu temizleyin.
- Ayna dişlinin dörtte üçünün yağ ile dolu olup olmadığını kontrol edin. Gerekirse özel yağ ile doldurun.
- Yakıt filtresinin kirliliğini ve yakıt hortumunda çatlaklar ya da başka bozukluklar olup olmadığını kontrol edin. Gerekirse değiştirin.
- Tüm kabloları ve bağlantıları kontrol edin.
- Debriyaj, debriyaj yayları ve debriyaj tamburunda aşınma olup olmadığını kontrol edin. Gerekirse yetkili servise değiştirin.
- Bujiyi değiştirin. Bujinin bir bastırıcı ile takılıp takılmadığını kontrol edin.
- Varsa kıvılcım önleyici ızgarayı temizleyin veya değiştirin.

Hava filtresi

Hava filtresi kapağını açın ve filtreyi çıkarın. Ilık, sabunlu suyla yıkayın. İyiye durulayın. Filtreyi yeniden takmadan önce kurduğundan emin olun.

Uzun süre kullanılan hava filtresi tamamen temizlenemez. Bu nedenle filtrenin düzenli aralıklarla yenisiyle değiştirilmesi gerekir. Hasarlı bir hava filtresi mutlaka değiştirilmelidir.

Buji

Bujinin durumu şunlardan etkilenir:

- hatalı karbüratör ayarı.
- hatalı bir yakıt karışımı (çok fazla veya yanlış türden yağ).
- kirlil bir hava filtresi.

Bu faktörler buji elektrotlarında pislik birikimine yol açar, bu da çalışırken sorunlara ve çalıştırma zorluklarına neden olabilir.

Ünitenin gücü düşükse, çalıştırılması zorsa veya rölantide zayıf çalışıyorsa daha fazla işlem yapmadan önce mutlaka bujiyi kontrol edin.

Buji kirliyse temizleyin ve elektrot boşluğunun doğru olup olmadığını kontrol edin.

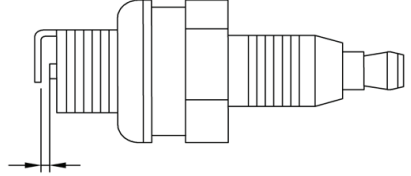

DİKKAT: Daima belirlenen tipte buji kullanın. Hatalı buji kullanımı piston/silindire zarar verebilir.

Karbüratör

Temel karbüratör ayarları fabrikada yapılan testler sırasında yapılır. Ayarlar eğitimli teknisyenler tarafından yapılmalıdır.

Susturucu

Bazı bölgelerde, susturucular özel bir kıvılcım önleyici ızgara ile donatılmıştır. Ünitenizde kıvılcım önleyici ızgara varsa bir servis bayisi tarafından kontrol edilmeli ve gerekirse temizlenmelidir. ızgara zarar görürse yenisiyle değiştirilmelidir.

ızgara sıkça tıkanıyorsa bu durum katalitik konvertör performansının kötüleştiğinin bir göstergesi olabilir. Susturucuyu kontrol ettirmek için yetkili satıcınızla iletişime geçin. Tıkalı bir ızgara ünitenin aşırı ısınmasına neden olabilir ve dolayısıyla silindirin ve pistonun hasar görmesine yol açabilir.

DİKKAT: Arızalı veya gevşek bir susturucuya sahip bir üniteyi kullanmayın. Susturucu civatalarının sıkı olduğundan emin olun.

Ayna dişli

Ayna dişlinin dörtte üçünün dişli yağı ile dolu olduğundan emin olun. Tamir yapılmadığı sürece ayna dişli içerisindeki yağı değiştirilmesi gerekli değildir.

TEKNİK VERİLER

	B33 B
Motor	
Silindir hacmi (cm ³)	33
Silindir çapı (mm)	36
Strok (mm)	32
Rölanti devri (dev/dak)	2700-3300
Önerilen maks. yüksek rölanti devri (dev/dak)	10000
Çıkış milinin devri (dev/dak)	7000
Maks. motor çıkışı, ISO 7293'e göre (kW)	0,9
Katalitik konvertör susturucusu	Evet
Devir kontrollü ateşleme sistemi	Evet
Ateşleme sistemi	
Buji	RCJ6Y
Elektrot boşluğu (mm / inç)	0,65 / 0,025
Yakıt ve yağlama sistemi	
Yakıt deposu kapasitesi (cm ³)	700
Ağırlık	
Yakıt, kesme ataşmanı ve siperlik olmadan ağırlık (kg)	7,0
Gürültü emisyonları (bkz. Not 1)	
Ses gücü seviyesi, ölçülmüş [dB(A)]	114
Ses gücü seviyesi, garanti edilmiş [L _{WA} dB(A)]	117
Gürültü seviyeleri (bkz. Not 2)	
EN ISO 11806 ve ISO 22867'e göre ölçülen operatör kulağında eşdeğer ses basıncı seviyesi, [dB(A)]	
Çim bıçağıyla (orijinal) donatılmış	94
Misina kafayla (orijinal) donatılmış	95
Titreşim seviyeleri (bkz. Not 3)	
EN ISO 11806 ve ISO 22867 doğrultusunda, kollarda ölçülen eşdeğer titreşim seviyeleri (a _{hw,eq}), (m/s ²)	
Çim bıçağıyla (orijinal) donatılmış, sol / sağ	4,51 / 4,52
Misina kafasıyla (orijinal) donatılmış, sol / sağ	5,83 / 4,81

Not 1: Ortamda ölçülen gürültü emisyonu, 2000/14/AT sayılı AT direktifi uyarınca ses gücü (L_{WA}) olarak ölçülmüştür. Makine için bildirilen ses seviyesi, en yüksek seviyeyi veren orijinal kesme ataşmanı ile ölçülmüştür. Garanti edilen ve ölçülen ses düzeyi arasındaki fark, garantili ses gücünün 2000/14/AT Sayılı Direktif doğrultusunda ölçüm sonucundaki dağılımı ve aynı modelden farklı makineler arasındaki değişimleri de içermesidir.

Not 2: Makinenin eşdeğer ses basıncı düzeyi için bildirilen verilerdeki tipik istatistik dağılımı (standart sapma) 1 dB (A) şeklindedir.

Not 3: Eşdeğer titreşim seviyesi için bildirilen verilerin tipik istatistik dağılımı (standart sapması) 1 m/s²'dir.

B33 B	<ul style="list-style-type: none">Bıçakların/kesicilerin orta deliği, Ø 25,4 mmÇıkış mili dişi M10	
Onaylı Aksesuarlar	Tip	Kesme Ataşmanı Siperliği Parça No.
Misina kafa	501424312 (2,5 mm misina)	501424310
Metal çim bıçağı	501424311 (1,4 x 225 x 25,4 3-bıçak)	501424310

РАСШИФРОВКА УСЛОВНЫХ ОБОЗНАЧЕНИЙ

<p>Данное устройство представляет опасность! Небрежное или неправильное применение может привести к тяжелым травмам.</p>	
<p>Перед началом работы с устройством внимательно прочитайте руководство по эксплуатации и убедитесь, что понимаете приведенные здесь инструкции.</p>	
<p>Используйте в обязательном порядке:</p> <ul style="list-style-type: none"> • надежную прочную обувь со стальной окантовкой носа и нескользящей подошвой; • плотно прилегающую одежду, длинные прочные брюки и верхнюю одежду с длинными рукавами; • нескользящие перчатки для тяжелых условий работы; • средства защиты органов зрения, например, запотевающие защитные очки с отверстиями для вентиляции или защитный щиток для лица; • сертифицированный защитный шлем; • средства защиты органов слуха (например, беруши или наушники). 	
<p>Людям с длинными волосами следует (в целях личной безопасности) подбирать волосы.</p>	
<p>Пользователь устройства должен следить за тем, чтобы во время работы в радиусе 15 м (50 футов) не было людей и животных.</p>	
<p>Остерегайтесь отброшенных объектов и рикошета.</p>	
<p>Максимальная частота вращения шпинделя, об/мин.</p>	
<p>Устройства, оснащенные ножами, может резко бросать в сторону, когда нож входит в контакт с зафиксированным предметом (отдача).</p> <p>Отскакивание ножа может привести к потере верхней или нижней конечности. Всегда следите за тем, чтобы люди и животные находились на расстоянии не менее 15 м (50 футов) от устройства.</p>	

<p>Стрелками обозначены границы для размещения крепления ручки.</p>	
<p>Измеренный уровень звукового давления на расстоянии 7,5 м (25 футов) согласно австралийскому стандарту Нового Южного Уэльса "Норматив по защите окружающей среды в ходе выполнения рабочих операций (контроль уровня шума)" за 2008 год. Эти данные приведены на табличке.</p>	
<p>Излучение шума в окружающую среду согласно Директиве Европейского Сообщества. Эти данные приведены в разделе "ТЕХНИЧЕСКИЕ ДАННЫЕ", а также указаны на табличке.</p>	
<p>Данное изделие отвечает требованиям соответствующих директив ЕС.</p>	
<p>Данное изделие отвечает требованиям соответствующих директив EAC.</p>	
<p>Данное изделие отвечает требованиям соответствующих нормативов Австралии по электромагнитной совместимости.</p>	
<p>Используйте неэтилированный бензин и масло для двухтактных двигателей, смешанные в пропорции 2% (50:1).</p>	

⚠ ПРЕДУПРЕЖДЕНИЕ: Ни при каких обстоятельствах не допускается внесение изменений в первоначальную конструкцию устройства без разрешения производителя. Пользуйтесь только оригинальными принадлежностями. Внесение неразрешенных изменений и/или использование неразрешенных принадлежностей может привести к серьезной травме или смерти пользователя или других лиц.

⚠ ПРЕДУПРЕЖДЕНИЕ: Подрезчик, кусторез или триммер, которыми пользуются небрежно или неправильно, могут оказаться опасным инструментом, способным нанести серьезные или смертельную травму пользователю или окружающим. Чрезвычайно важно, чтобы Вы прочитали настоящее руководство по эксплуатации и поняли его содержание.

⚠ ПРЕДУПРЕЖДЕНИЕ: Продолжительное воздействие шума может повлечь неизлечимое ухудшение слуха. Всегда используйте специальными наушниками.

Внимательно прочитайте руководство по эксплуатации.

СПИСОК КОМПОНЕНТОВ

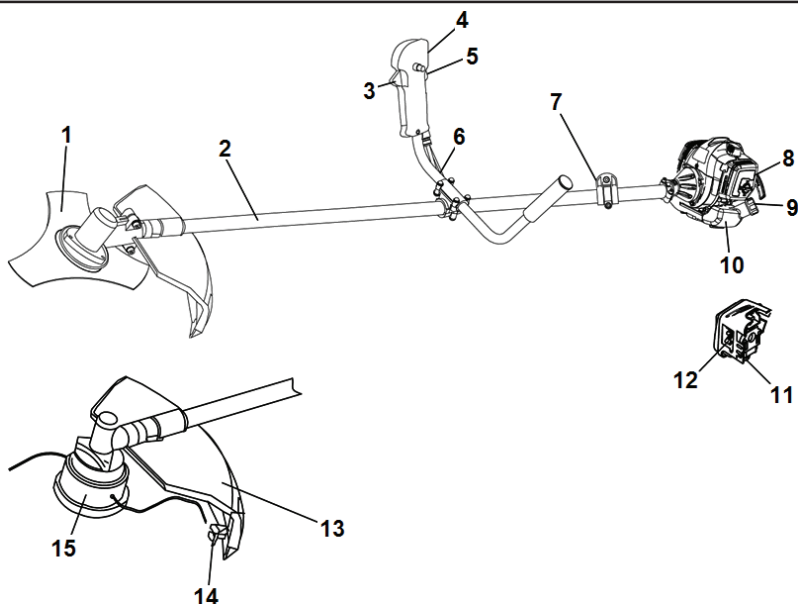

- | | | |
|--|------------------------------|---------------------------------|
| 1. Режущий диск | 6. Рукоятка | 11. Груша |
| 2. Ведущий вал в сборе | 7. Фиксатор оснастки | 12. Заслонка |
| 3. Ручка дросселя | 8. Крышка воздушного фильтра | 13. Щиток режущего оборудования |
| 4. Переключатель ЗАПУСКА/
ОСТАНОВКИ | 9. Крышка топливного бака | 14. Нож для обрезки |
| 5. Блокировка дросселя | 10. Топливный бак | 15. Головка триммера |

ОБЩИЕ МЕРЫ БЕЗОПАСНОСТИ

ВНИМАНИЕ

- Подрезчик, кусторез или триммер, которыми пользуются небрежно или неправильно, могут оказаться опасным инструментом, способным нанести серьезную или смертельную травму пользователю или окружающим. Чрезвычайно важно, чтобы Вы прочитали настоящее руководство по эксплуатации и поняли его содержание.
- Устройство предназначено только для триммерной стрижки, кошения травы и/или расчистки леса.
- Единственными принадлежностями, которые могут использоваться вместе с двигателем, являются компоненты режущего оборудования, рекомендованные нами в разделе "ТЕХНИЧЕСКИЕ ДАННЫЕ".
- Запрещается пользоваться устройством, если Вы устали, больны, находитесь под воздействием спиртного или лекарственных препаратов, которые влияют на Ваше зрение, рассудок или координацию.
- Запрещается пользоваться устройством при неблагоприятных погодных условиях, таких как сильный холод, жара или влажность.
- Пользуйтесь средствами индивидуальной защиты. См. указания в разделе "Индивидуальные средства защиты".
- Запрещается пользоваться устройством, в конструкцию которого внесены какие-либо изменения.
- Запрещается пользоваться неисправным устройством. Проводите регулярные осмотры, уход и обслуживание в соответствии с данным руководством. Некоторые операции по уходу и обслуживанию должны выполняться только квалифицированными специалистами. См. указания в разделе "ТЕХНИЧЕСКОЕ ОБСЛУЖИВАНИЕ".
- Перед началом работы все щитки и крышки должны быть установлены на свои места. Убедитесь в отсутствии повреждений колпака и провода свечи зажигания. Иначе Вас может ударить током.
- Пользователь устройства должен следить за тем, чтобы во время работы в радиусе 15 м (50 футов) не было людей и животных. Когда на одном и том же участке одновременно работают несколько пользователей, безопасное расстояние между ними должно быть не менее 15 метров (50 футов).
- Во время работы устройство создает электромагнитное поле. В определенных обстоятельствах это поле может вмешиваться в работу активных или пассивных медицинских имплантатов. Во избежание риска серьезной или смертельной травмы лицам с медицинскими имплантатами рекомендуется проконсультироваться с врачом и изготовителем имплантата, прежде чем приступать к эксплуатации данного устройства.

- Применение неправильного режущего оборудования или неправильно заточенного ножа повышает опасность нанесения серьезной или смертельной травмы.
- Никогда не позволяйте детям пользоваться устройством или находиться рядом с ним. Т.к. устройство оснащено переключателем ЗАПУСКА/ОСТАНОВКИ с пружинным возвратом и может быть запущено с низкой скоростью и небольшим усилием на ручке стартера, даже маленькие дети в определенных обстоятельствах могут создать усилие, необходимое для запуска устройства. Это создает риск получения серьезных травм. Поэтому всегда снимайте коппак свечи зажигания, если оставляете устройство без присмотра.

Средства индивидуальной защиты

- Каждый раз во время работы с устройством следует использовать одобренные средства индивидуальной защиты. Средства индивидуальной защиты не могут полностью исключить риск получения травмы, но при несчастном случае они снижают тяжесть травмы. За помощью по правильному выбору оборудования обращайтесь к дилеру.
- Если на Вас надеты защитные наушники, прислушайтесь к сигналам тревоги или крикам. Снимайте наушники сразу после остановки двигателя.
- При зачистке ветвей высотой более 2 м (6 футов) надевайте защитный шлем.



- Надевайте средства защиты органов слуха, которые значительно сокращают уровень шума.



- Всегда пользуйтесь рекомендованными защитными очками. При использовании защитной маски следует использовать также одобренными защитными очками. Одобрённые защитные очки должны соответствовать требованиям стандарта EN 166 в Европе, ANSI Z87 в Соединенных Штатах и CSA Z94 в Канаде.
- При необходимости надевайте защитные перчатки, например, при контакте с острыми деталями или предметами.
- Надевайте устойчивую обувь с нескользящей подошвой.



- Надевайте одежду из прочного материала.
- Запрещается надевать свободную одежду, которая может зацепиться за ветви или кустарник.
- Всегда надевайте длинные, прочные брюки.
- Не носите украшения, шорты или сандалии, не ходите босиком.
- Зафиксируйте волосы выше уровня плеч.
- Имейте при себе аптечку для оказания первой медицинской помощи.

Меры обеспечения безопасности

В данном разделе рассматриваются различные защитные приспособления устройства, их работа, и приведены основные принципы и правила, которые

следует соблюдать для обеспечения правильной работы. Для определения расположения того или иного оборудования на устройстве см. раздел "СПИСОК КОМПОНЕНТОВ".

Срок службы устройства может быть сокращен, а риск несчастных случаев увеличен, если обслуживание не выполняется надлежащим образом, и если сервис и/или ремонт не были выполнены профессионально. Для получения дополнительных сведений обращайтесь в ближайшую сервисную мастерскую.

ВАЖНО: Для обслуживания и ремонта устройства требуется специальная подготовка. Это особенно относится к защитным приспособлениям устройства. Если на устройстве обнаружены любые из описанных ниже неисправностей, немедленно свяжитесь со специалистом по обслуживанию. При приобретении любого из наших изделий Вы гарантированно получаете доступ к профессиональной помощи по его ремонту и обслуживанию. Если устройство было приобретено не у нашего сервисного дилера, узнайте адрес ближайшего сервисного центра.

⚠ ПРЕДУПРЕЖДЕНИЕ: Запрещается использовать устройство с поврежденными защитными приспособлениями.

Следуйте инструкциям по проверке, техобслуживанию и ремонту, приведенным в данном разделе. Если в результате этих проверок обнаружены неисправности устройства, немедленно обратитесь к специалисту для проведения ремонта.

■ Блокировка дросселя

Блокировка дросселя служит для предотвращения случайного включения ручки дросселя. При нажатии на рычаг блокировки (т.е. когда Вы сжимаете рукоятку) он отпускает ручку дросселя. Когда Вы отпускаете рукоятку, рычаг блокировки и ручка дросселя перемещаются в первоначальное положение.

Убедитесь, что ручка дросселя в момент возвращения рычага блокировки в исходное положение блокируется. Нажмите рычаг блокировки ручки дросселя и убедитесь, что он возвращается в первоначальное положение при отпускании.

Убедитесь, что ручка дросселя и рычаг блокировки перемещаются свободно, а возвратные пружины работают соответствующим образом.

При работе устройства на полном газе отпустите ручку дросселя и убедитесь, что режущее оборудование останавливается и остается неподвижным. Если после установки дросселя в положение холостого хода режущие оборудование продолжает вращаться, следует проверить регулировку холостого хода карбюратора.

■ Переключатель ЗАПУСКА/ОСТАНОВКИ

Чтобы двигатель останавливается при установке переключателя ЗАПУСКА/ОСТАНОВКИ в положение "STOP" (ОСТАНОВКА).

■ Щиток режущего оборудования

Данный щиток предназначен для предотвращения отбрасывания предметов в направлении пользователя. Кроме того, щиток предназначен для защиты пользователя от случайного соприкосновения с режущим оборудованием.

Убедитесь, что щиток не поврежден и не имеет трещин. Замените щиток, если он был подвержен удару или имеет трещины.

Всегда пользуйтесь указанной защитой для каждого типа режущего оборудования. См. раздел "ТЕХНИЧЕСКИЕ ДАННЫЕ".

⚠ ПРЕДУПРЕЖДЕНИЕ: Запрещается использовать режущее оборудование без рекомендуемой защиты. См. раздел "ТЕХНИЧЕСКИЕ ДАННЫЕ". Установка неправильной или поврежденной защиты может привести к серьезной травме.

При работе с неправильно намотанной триммерной леской или неисправным режущим оборудованием уровень вибрации повышается.

⚠ ПРЕДУПРЕЖДЕНИЕ: Длительное воздействие вибрации может привести к нарушению кровообращения или расстройству нервной системы у людей с нарушенным кровообращением. В случае появления симптомов перегрузки от вибрации следует обратиться к врачу. Такими симптомами могут быть онемение, потеря чувствительности, "щелотка", "колотье", боль, потеря силы или слабость, изменение цвета и состояния кожи. Обычно подобные симптомы проявляются на пальцах, руках или запястьях. При низкой температуре риск увеличивается.

■ Устройство быстрого расщепления осанстки

В передней части имеется легкодоступное устройство быстрого расщепления осанстки, если в случае чрезвычайной ситуации требуется освободиться от устройства и осанстки.

См. указания в разделе "Регулировка осанстки".

Убедитесь, что ламки осанстки расположены правильно. После регулировки осанстки и устройства проверьте работу устройства быстрого расщепления осанстки.

■ Глушитель

Глушитель служит для снижения уровня шума и отвода выхлопных газов от пользователя.

ВНИМАНИЕ: Глушитель оснащен катализатором, предназначенным для снижения выброса выхлопных газов.

В ряде регионов наличие искоулавливающей сетки на глушителе является обязательным условием. Проверьте наличие такой сетки на глушителе Вашего устройства.

При наличии глушителя такого типа крайне важно строго соблюдать инструкции по проверке, уходу и обслуживанию устройства. Запрещается использовать устройство с неисправным глушителем.

Периодически проверяйте надежность крепления глушителя к корпусу устройства.

⚠ ПРЕДУПРЕЖДЕНИЕ: Глушитель, оборудованный каталитическим конвертером, значительно нагревается в ходе работы и остается горячим некоторое время после остановки устройства. Это происходит и в режиме холостого хода. Соприкосновение может вызвать ожог кожи. Помните об опасности пожара.

⚠ ПРЕДУПРЕЖДЕНИЕ: В глушителе содержатся химикаты, которые могут вызывать раковые заболевания. Избегайте контакта с этими элементами в случае повреждения глушителя.

⚠ ПРЕДУПРЕЖДЕНИЕ: Выхлопные газы двигателя содержат монооксид углерода, который может вызвать отравление угарным газом. Не запускайте и не эксплуатируйте устройство в помещении и в других плохо проветриваемых местах.

⚠ ПРЕДУПРЕЖДЕНИЕ: Выхлопные газы двигателя имеют высокую температуру и могут содержать искры, которые в свою очередь могут привести к воспламенению. Запрещается запускать устройство в помещении или рядом с легковоспламеняющимися материалами.

■ Контргайка

На некоторых видах режущего оборудования для крепления используется контргайка.

При сборке следует затягивать гайку против направления вращения режущего оборудования. При разборке необходимо поворачивать гайку в направлении вращения режущего оборудования. (Гайка имеет левостороннюю резьбу.) Затяните гайку торцевым гаечным ключом.

При ослаблении и затягивании гайки ножа существует риск травмирования зубьями ножа. Старайтесь, чтобы при выполнении этой операции Ваша рука всегда была защищена щитком режущего оборудования. Эта задача облегчается за счет использования торцового ключа с длинной рукояткой.

Нейлоновая прокладка контргайки не должна быть изношена настолько, чтобы ее можно было поворачивать вручную. Прокладка должна выдерживать минимальное усилие 1,5 Нм (1,1 футо-фунта). Гайку следует заменить после ее использования приблизительно 10 раз.

Режущее оборудование

В данном разделе описана процедура подбора и обслуживания режущего оборудования, которые позволяют:

- Снизить риск отдачи устройства.
- Достичь максимального эффекта при резке.
- Продлить срок службы режущего оборудования.

ВАЖНО:

- Пользуйтесь режущим оборудованием только с рекомендованной защитой. См. раздел "ТЕХНИЧЕСКИЕ ДАННЫЕ".
- См. инструкции по режущему оборудованию для правильной установки триммерной лески и выбора правильного диаметра лески.
- Режущие зубья ножа должны быть правильно заточены. Следуйте рекомендациям. Инструкции по заточке приведены также на упаковке ножа.
- Поддерживайте правильную разводку. Выполняйте указания инструкций и пользуйтесь рекомендованным шаблоном для разводки.

⚠ ПРЕДУПРЕЖДЕНИЕ: Всегда выключайте двигатель перед тем, как приступить к любой работе с режущим оборудованием. Убедитесь, что режущее оборудование полностью остановлено. Отсоедините провод свечи зажигания.

⚠ ПРЕДУПРЕЖДЕНИЕ: Использование неправильного режущего оборудования или неправильно заточенных лезвий увеличивает риск отдачи.

■ Лезвия для травы и головки триммера

Лезвие и нож для травы предназначены для выкашивания грубой травы.



Головка триммера предназначена для триммерной стрижки.



■ Общие правила

Пользуйтесь режущим оборудованием только с рекомендованной защитой. См. раздел "ТЕХНИЧЕСКИЕ ДАННЫЕ".

Режущие зубья ножа должны быть правильно заточены. Выполняйте указания инструкций и пользуйтесь рекомендованным шаблоном для разводки. Неправильно заточенное или поврежденное лезвие увеличивает риск несчастных случаев.

Проверьте режущее оборудование на наличие повреждений или трещин. Поврежденное режущее оборудование следует обязательно заменить.

■ Заточка ножа и лезвия для травы

На упаковке режущего оборудования описана процедура заточки. Лезвие и нож затачиваются плоским напильником с односторонним узором.

Для сохранения балансировки все углы должны быть заточены одинаково.

⚠ ПРЕДУПРЕЖДЕНИЕ: Всегда утилизируйте погнутое, перекошенное, треснувшее, разорванное или поврежденное иным образом лезвие. Не пытайтесь выпрямить перекошенное лезвие для повторного использования. Пользуйтесь только исправными лезвиями предписанного типа.

■ Головка триммера

ВАЖНО: Обязательно убедитесь в том, что режущая леска плотно и равномерно намотана на барабан, поскольку в противном случае возможны вредные вибрации устройства.

Используйте только указанное режущее оборудование. См. раздел "ТЕХНИЧЕСКИЕ ДАННЫЕ".

Обычно для меньшего устройства требуются головки триммера меньшего размера и наоборот. Это связано с тем, что при кошении с использованием лески двигатель должен отбрасывать леску в радиальном направлении от головки триммера, встречая при этом сопротивление со стороны скашиваемой травы.

Кроме того, важна длина режущей лески. Более длинная леска требует более мощного двигателя, чем короткая леска такого же диаметра.

Убедитесь, что нож, размещенный на штифте триммера, не поврежден. Он используется для обрезки лески до необходимой длины.

Для увеличения срока службы лески ее можно в течение нескольких дней вымачивать в воде. Это сделает ее плотнее, и она прослужит дольше.

СБОРКА

ПРИМЕЧАНИЕ: Убедитесь, что устройство собрано в полном соответствии с инструкциями в настоящем руководстве.

Установка рукоятки

1. Расположите шину рукоятки, как показано на рисунке. Установите детали крепления, как показано на рисунке.

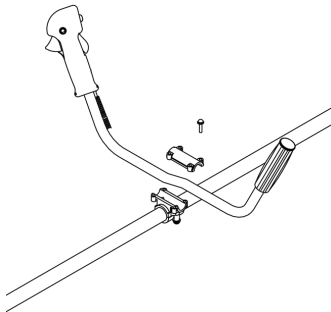

2. Наденьте оснастку и подвесьте устройство на подвесном крюке.
3. Выполните точную регулировку, чтобы устройство находилось в удобном для работы положении, будучи подвешенным на оснастке.
4. Надежно затяните все крепления.



■ Сборка щитка

Зафиксируйте щиток на картере редуктора тремя винтами, как показано на рисунке. Убедитесь, что отверстие (А) сбоку щитка совместилось с прорезью (В) во фланце картера редуктора.

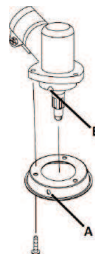

■ Сборка режущего оборудования

⚠ ПРЕДУПРЕЖДЕНИЕ: При установке режущего оборудования крайне важно, чтобы поднятая часть ведущего диска/опорного фланца находилась по центру отверстия режущего оборудования. Неправильно установленное режущее оборудование может стать причиной серьезной и/или смертельной травмы.

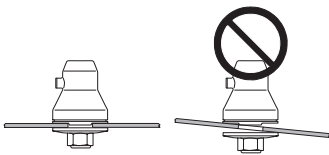

⚠ ПРЕДУПРЕЖДЕНИЕ: Запрещается использовать режущее оборудование без рекомендуемой защиты. См. раздел "Технические данные". Установка неправильной или поврежденной защиты может привести к серьезной травме.

■ Установка щитка триммера

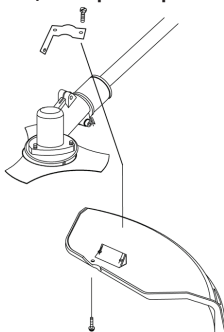

1. Установите защитную крышку на вал с помощью входящих в комплект кронштейна защитной крышки и винтов.
2. Затяните винты.

■ Установка головки триммера

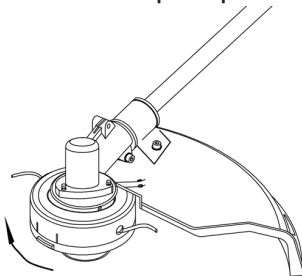

1. Совместите отверстие в переходной пластине с отверстием вала и установите фиксатор.
2. Заверните головку резчика на вал (вращая по часовой стрелке) до фиксации.
3. Удалите фиксатор.

■ Установка лезвия для травы

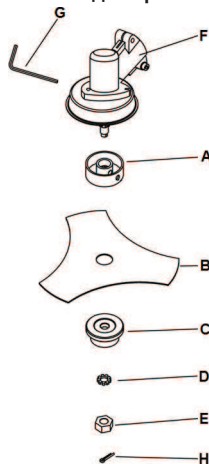

1. Установите верхний держатель (А), лезвие для травы (В), нижний держатель (С) и шайбу (D) в указанной последовательности.
2. Установите гайку (Е). Вручную затяните гайку против часовой стрелки до упора. Гайка имеет левостороннюю резьбу.
3. Совместите отверстия картера редуктора (F) и верхнего держателя, а затем вставьте шестигранный ключ (G).
4. С помощью ключа поверните гайку против часовой стрелки до надежной затяжки. Гайку следует затягивать с усилием в 35-50 Нм.
5. Установите стопорный штифт (H).

Регулировка положения оснстки и кустореза

⚠ ПРЕДУПРЕЖДЕНИЕ: При работе кусторез всегда должен быть надежно подвешен на оснстке. В противном случае Вы не сможете безопасно управлять кусторезом, и это может привести к травмированию Вас или посторонних. Запрещается использовать оснстку со сломанным быстро отстегивающимся замком.

■ Аварийный замок

Спереди имеется легкодоступный и быстро отстегивающийся замок. Используйте его при любой аварийной ситуации, в которой Вам потребуется быстро освободиться от устройства и оснстки.

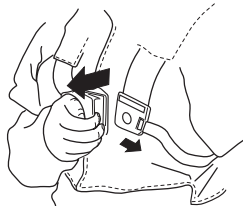

■ Равномерное распределение нагрузки на плечи

Правильно отрегулированная оснстка и устройство значительно упрощают работу. Отрегулируйте оснстку для оптимального рабочего положения. Натяните боковые лямки таким образом, чтобы вес равномерно распределялся на плечи.



■ Использование подвесного кольца

При использовании лезвий для травы прикрепите оснастку к подвесному кольцу.

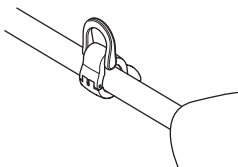

■ Правильная высота

Расчистка леса

При расчистке леса устройство следует нести в оснастке таким образом, чтобы режущее оборудование было наклонено несколько вперед относительно поверхности.

Отрегулируйте высоту ремнем оснастки, идущим к подвесному крюку.



Кошение травы

При расчистке травы устройство следует нести в оснастке таким образом, чтобы режущее оборудование было параллельно поверхности.



■ Правильный баланс

Расчистка леса

Для балансировки устройства следует переместить на устройстве ушко для подвешивания вперед или назад. Устройство правильно сбалансировано, когда оно висит вертикально на подвесном крюке. Таким образом будет уменьшен риск пиления камня, если Вам понадобится отпустить рукоятку.

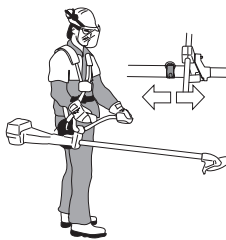

Кошение травы

Сбалансируйте лезвие на удобной для резки высоте, близко к земле.



ПРАВИЛА ОБРАЩЕНИЯ С ТОПЛИВОМ

Правила безопасного обращения с топливом

Не запускайте устройство:

- Если Вы пролили топливо на него. Протрите брызги и дайте остаткам топлива испариться.
- Если Вы пролили топливо на себя или свою одежду, смените одежду. Промойте те части тела, которые были в контакте с топливом. Пользуйтесь мылом и водой.
- Если на устройстве наблюдается утечка топлива. Регулярно проверяйте крышку топливного бака и шланги на наличие утечек.

■ Транспортировка и хранение

- Следует хранить и транспортировать устройство и топливо таким образом, чтобы не было риска контакта подтеков или паров с искрами или открытым огнем, например, у электромашин, электродвигателей, электрических и силовых переключателей/нагревателей и котлов.
- Топливо всегда следует хранить и транспортировать в специальных емкостях, предназначенных для этой цели.
- Прежде чем направить устройство на длительное хранение, следует опорожнить топливный бак. Выясните на местной бензозаправочной станции, куда Вы можете слить отработавшее топливо.
- Следите за тем, чтобы устройство было хорошо очищено и чтобы перед его продолжительным хранением было выполнено полное обслуживание.
- При транспортировке или хранении устройства на нем всегда должна быть установлена транспортная защита для режущего оборудования.
- Фиксируйте устройство на время транспортировки.

⚠ ПРЕДУПРЕЖДЕНИЕ: Соблюдайте осторожность при обращении с топливом. Помните об опасности пожара, взрывов и вдыхания паров.

Топливо

⚠ ПРЕДУПРЕЖДЕНИЕ: Топливо и испарения топлива крайне пожароопасны и могут привести к серьезным травмам при вдыхании и контакте с кожей. Поэтому будьте осторожны при обращении с топливом и обеспечьте достаточную вентиляцию.

ВНИМАНИЕ: Устройство оснащено двухтактным двигателем и должно всегда работать на смеси бензина и масла для двухтактных двигателей. Для получения правильного состава топливной смеси следует аккуратно отмерять количество входящего в состав масла. При приготовлении небольшого количества топливной смеси даже малая неточность может сильно повлиять на качество топливной смеси.

■ Бензин

ВНИМАНИЕ: Пользуйтесь всегда смесью масла и очищенного бензина с минимальным октановым числом 90 (RON). Для устройств, оборудованных катализатором (см. раздел "Технические данные"), применяется только неэтилированный бензин с примесью масла. Неэтилированный бензин портит катализатор.

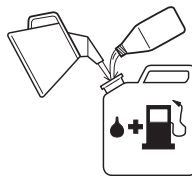

- Рекомендуемое минимальное октановое число — 90 (RON). Если двигатель будет работать при более низком октановом числе чем 90, двигатель может производить стук. Это приводит к увеличению температуры двигателя, что в свою очередь может привести к его серьезным неисправностям.
- При длительной работе на высоких оборотах рекомендуется использовать бензин с более высоким октановым числом.
- Допустимо использование смеси топлива с этанолом (Е10 или менее). При использовании этаноловых смесей выше Е10 возможно повреждение двигателя.

■ Масло для двухтактных двигателей

- Для достижения оптимальных результатов и производительности используйте масло для двухтактных двигателей, разработанное для двигателей с воздушным охлаждением.
- Запрещается использовать масло, предназначенное для двухтактных двигателей с водяным охлаждением, т.н. "outboard oil" (наименование TCW).
- Запрещено применять масло для четырехтактных двигателей.
- Низкое качество масла или чрезмерно богатая смесь масла/топлива может создать риск поломки функции катализатора и снижения срока его службы.
- Пропорция для смешивания составляет 50:1 (2%).

Бензин (л)	Масло для двухтактных двигателей (л)
5	0,125
10	0,25
15	0,375
20	0,5

Смешивание

- Всегда смешивайте бензин с маслом в чистой емкости, предназначенной для хранения топлива.
- Сначала всегда наливайте половину необходимого количества бензина. Затем добавьте полное требуемое количество масла. Смешайте (взболтайте) полученную смесь, после чего добавьте оставшуюся часть бензина.
- Тщательно смешайте (взболтайте) топливную смесь перед заливанием в топливный бак устройства.

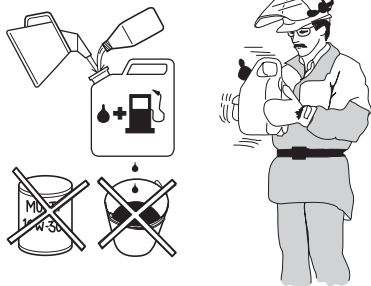

- Не смешивайте топлива более чем на месячный срок.
- Если устройство не используется в течение длительного времени, топливо следует слить, а топливный бак вымыть.

⚠ ПРЕДУПРЕЖДЕНИЕ: Глушитель с катализатором сильно нагревается в процессе работы и после работы некоторое время остается горячим. Это происходит и в режиме холостого хода. Помните о риске пожара, в особенности при работе рядом с огнеопасными веществами и/или парами.

Заправка топливом

⚠ ПРЕДУПРЕЖДЕНИЕ: Для уменьшения риска возникновения пожара нужно учесть следующие меры предосторожности:

- Смешивайте топливо и заливайте его за пределами помещения в месте, в котором исключена возможность образования искр и воспламенения.
- Не курите и не оставляйте горячие предметы вблизи топлива.
- Перед дозаправкой всегда останавливайте двигатель.
- Всегда останавливайте двигатель и давайте ему остыть несколько минут перед дозаправкой.
- При заправке крышку топливного бака следует открывать медленно, чтобы постепенно стравить избыточное давление.
- После дозаправки тщательно закройте крышку топливного бака.
- Перед запуском всегда относите устройство в сторону от места заправки.

Если Вы пролили на него топливо. Протрите брызги и дайте остаткам топлива испариться.

Очистите поверхность вокруг крышки топливного бака. Наличие загрязнений в топливном баке ведет к перебоям в работе двигателя.

Убедитесь, что топливо хорошо смешано, встряхнув емкость перед заправкой топливного бака.

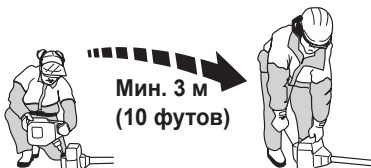

ЗАПУСК И ОСТАНОВКА

Проверка перед запуском

- Проверьте лезвие и убедитесь, что в основании зубьев или около центрального отверстия нет трещин. Трещины обычно возникают, если при заточке у основания зубьев был оставлен очень острый угол, а также при работе с незаточенным режущим лезвием. При обнаружении трещин утилизируйте поврежденное лезвие.



- Проверьте опорный фланец и убедитесь, что на нем нет трещин, вызванных износом или чрезмерной затяжкой. При обнаружении трещин утилизируйте опорный фланец.

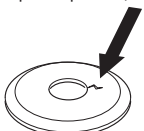

- Убедитесь, что контргайка не потеряла своего усилия. Фиксирующее усилие гайки должно составлять не менее 1,5 Нм. Гайку следует затягивать с усилием в 35-50 Нм.



- Проверьте щиток лезвия на наличие повреждений и трещин. При обнаружении трещин, или если щиток лезвия был подвержен сильному удару, замените его.

Проверьте головку триммера и щиток триммера на наличие повреждений и трещин. При наличии трещин или в случае удара головки триммера или щитка триммера их следует заменить.

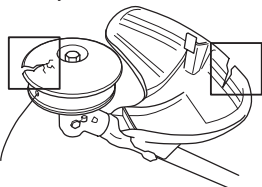

- Запрещается использовать устройство без щитков или с поврежденным щитком.
- Все колпаки перед запуском устройства должны быть правильно установлены и не иметь следов повреждений.

Запуск и остановка

- ⚠ ПРЕДУПРЕЖДЕНИЕ:** Крышка сцепления, сцепление и вал должны быть установлены перед запуском устройства, иначе некоторые детали могут быть ослаблены и стать причиной травмы пользователя. Перед запуском всегда относите устройство в сторону от места заправки. Поставьте устройство на ровную поверхность. Следите за тем, чтобы режущее оборудование не зацепило никакой предмет. Убедитесь в отсутствии посторонних лиц в зоне работы, в противном случае они могут получить серьезные травмы. Безопасное расстояние составляет 15 метров (50 футов).

■ Холодный двигатель

1. Переведите переключатель ЗАПУСКА/ОСТАНОВКИ в положение "START" (ЗАПУСК).
2. Нажмите 10 раз грушу подкачивающего насоса. Заполнение груши топливом полностью не требуется.
3. Переведите воздушную заслонку в полностью закрытое (верхнее) положение.
4. Нажмите блокировку дросселя (B) и регулятор газа (C), а затем отпустите.
5. Прижмите корпус устройства к земле левой рукой (**ВНИМАНИЕ:** Не ногой!). Возьмитесь за ручку стартера, медленно потяните трос правой рукой, пока не почувствуется сопротивление (стартер входит в зацепление). Не накручивайте шнур стартера вокруг руки.
6. Быстро и с усилием поняте ручку стартера, пока двигатель не попытается запуститься.
7. Переведите воздушную заслонку в полностью открытое (нижнее) положение.
8. Нажмите блокировку дросселя (B) и регулятор газа (C) до упора и удерживайте в течение всех следующих этапов.
9. Быстро и с усилием поняте ручку стартера, пока двигатель не запустится.

ПРИМЕЧАНИЕ! Не вынимайте шнур полностью и не выпускайте ручку стартера при полностью вытянутом шнуре. Это может привести к повреждению устройства.

- ⚠ ПРЕДУПРЕЖДЕНИЕ:** При запуске двигателя режущее оборудование начинает сразу же вращаться.

10. Как только двигатель запустится, дайте ему прогреться в течение 60 секунд.

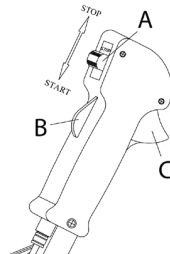

■ Запуск прогретого двигателя

1. Переведите переключатель ЗАПУСКА/ОСТАНОВКИ в положение "START" (ЗАПУСК).
2. Нажмите 10 раз грушу подкачивающего насоса. Заполнение груши топливом полностью не требуется.
3. Переведите воздушную заслонку в полностью открытое (нижнее) положение.
4. Быстро и с усилием поняте ручку стартера, пока двигатель не запустится.

■ Остановка

Остановите двигатель, переведя переключатель ЗАПУСКА/ОСТАНОВКИ (A) в положение "STOP" (ОСТАНОВКА).

ВНИМАНИЕ: Во избежание непроизвольного запуска колпак зажигания следует всегда снимать со свечи зажигания при сборке, проверке и/или техническом обслуживании.

ТЕХНИКА РАБОТЫ

ВАЖНО:

В данном разделе описаны основные меры предосторожности при работе с триммером. В случае возникновения ситуации, в которой Вы почувствуете неуверенность относительно дальнейшей работы с устройством, следует обратиться за консультацией к специалисту. Обратитесь к сервисному дилеру.

Не пытайтесь решить какую-либо задачу, если считаете, что она находится за пределами Ваших возможностей.

Перед началом работы с инструментом Вы должны понять разницу между расчисткой поросли в лесу, кошением травы и триммерной обработкой газонов.

Основные правила безопасности

- Оглянитесь вокруг:
 - Убедитесь, что поблизости нет людей, животных или предметов, которые могут повлиять на Вашу работу с устройством.
 - Убедитесь, что люди, животные и т.д. не могут оказаться в соприкосновении с режущим оборудованием или предметами, которые могут отбрасываться режущим оборудованием при работе.

ВНИМАНИЕ: Запрещается пользоваться устройством в ситуации, при которой Вы не сможете позвать на помощь при несчастном случае.

- Запрещается пользоваться устройством в плохих погодных условиях, таких как густой туман, сильный дождь, резкий ветер, сильный холод, и т.д. Работа в плохую погоду сильно утомляет и вызывает дополнительный риск, например, от скользкого грунта или непредсказуемого направления падения дерева и т.д.
- Убедитесь, что Вы можете двигаться и стоять безопасно. Проверьте, нет ли вокруг Вас возможных помех и препятствий (корней, камней, веток, ям и т.д.), если Вам вдруг будет нужно быстро переместиться. Будьте особенно внимательны при работе на склонах.



- Перед переносом устройства отключите двигатель. Перед переносом устройства на большое расстояние и транспортировкой следует использовать транспортную защиту.
- Запрещается опускать устройство на землю при работающем двигателе или вращающемся режущем оборудовании.

Основные правила расчистки

- Всегда пользуйтесь соответствующим оборудованием.
- Всегда пользуйтесь хорошо отрегулированным оборудованием.
- Соблюдайте меры безопасности.

- Тщательно организуйте свою работу.
- Режьте лезвием всегда на полных оборотах двигателя.
- Всегда пользуйтесь хорошо заточенными лезвиями.
- Избегайте камней.
- После каждой рабочей операции сбрасывайте частоту вращения двигателя до холостого хода. Работа в течение длительного времени при полном открытии дроссельной заслонки без какой-либо нагрузки на двигатель может привести к серьезному повреждению двигателя.

⚠ ПРЕДУПРЕЖДЕНИЕ: Ни пользователь устройства, ни другие лица не должны пытаться убирать в сторону срезанный материал при работающем двигателе или вращающемся режущем оборудовании, т.к. это может привести к серьезным травмам. Перед тем как убирать материал, намотавшийся вокруг вала диска, остановите двигатель и режущее оборудование, т.к. в противном случае существует риск получения травмы. Зубчатая передача может нагреться во время работы и оставаться горячей некоторое время. Дайте ей остыть. Вы можете получить ожог при прикосновении с ней.

⚠ ПРЕДУПРЕЖДЕНИЕ: Остерегайтесь отбрасываемых предметов. Всегда пользуйтесь рекомендованными защитными очками. Запрещается наклоняться над щитком режущего оборудования. Камни, мусор и пр. могут попасть в глаза и привести к слепоте или к серьезным травмам. Держите посторонних на расстоянии. Дети, животные, посторонние и помощники должны находиться в безопасной зоне за пределами радиуса в 15 метров (50 футов). Если кто-нибудь из них подойдет ближе, немедленно остановите устройство. Не поворачивайтесь с устройством, не посмотрев сначала назад и убедившись, что в зоне риска никого нет.

⚠ ПРЕДУПРЕЖДЕНИЕ: Иногда в пространстве между щитком и режущим оборудованием застревают ветки или трава. Перед очисткой обязательно остановите двигатель.

Подрезка травы лезвием для травы

- Лезвия и ножи для травы не должны использоваться для срезания стволов.
- Лезвие для травы предназначено для всех видов высокой или грубой травы.
- Производите кошение маятниковым движением из стороны в сторону, движение справа налево будет рабочим движением, а движение слева направо — возвратным. Лезвие должно срезать траву своим левым краем (на циферблате часов - между 8 и 12).

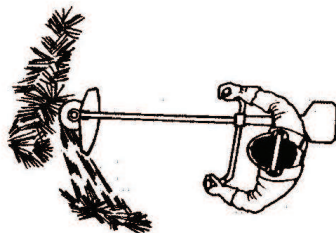

- Если немного наклонить лезвие влево при подрезке, срезанная трава будет укладываться ровными рядами, что облегчит ее сгребание.
- Старайтесь работать в одном ритме. Стойте устойчиво, поставив стопы ног на некотором расстоянии друг от друга. После возвратного движения передвиньтесь вперед и опять встаньте в устойчивое положение.
- Опорная чашка должна слегка касаться земли. Она предохраняет лезвие от контакта с землей.
- Уменьшите риск закручивания материала вокруг лезвия, выполняя следующие указания:
 - Работайте всегда на полных оборотах.
 - Старайтесь не проходить по уже срезанной траве при возвратном движении.
- Прежде чем начать собирать срезанную траву, остановите двигатель, снимите оснастку и положите устройство на землю.

Триммерная стрижка газонов головкой триммера

■ Триммерная стрижка

- Держите головку триммера чуть выше земли под углом. Работа выполняется концом лески. Дайте леске возможность работать с собственной скоростью. Не прижимайте леску к выкашиваемому участку.

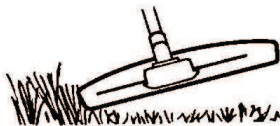

- Леска может легко удалить траву и сорняки вдоль стен, заборов, вокруг деревьев и границ участка. Тем не менее, она также может повредить чувствительную кору деревьев и кустарника или столбы забора.
- Риск повреждения растений уменьшается за счет укорачивания лески до 10-12 см (4,0-4,75 дюйма) и уменьшения оборотов двигателя.
- При триммерной стрижке следует не полностью открывать дроссель, чтобы продлить срок службы лески и уменьшить износ головки триммера.

■ Расчистка

- При расчистке происходит удаление всей нежелательной растительности. Держите головку триммера непосредственно над землей в наклонном положении. Пусть конец лески касается земли вокруг деревьев, столбов, статуй и т.д.
- ВАЖНО:** Такая техника усиливает износ лески.

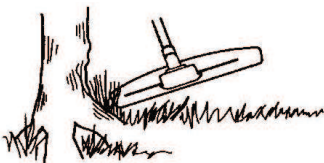

- Леска изнашивается быстрее и должна выдвигаться чаще при работе среди камней, кирпича, бетона, металлических заборов и т.д. по сравнению с работой среди деревьев и деревянных заборов.

■ Стрижка

- Триммер идеально подходит для стрижки травы в местах, труднодоступных для обычной газонокосилки. В процессе стрижки держите леску параллельно земле. Избегайте прижимания головки триммера к земле, поскольку это может испортить газон и повредить устройство.

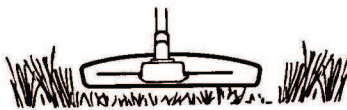

- Не допускайте постоянного соприкосновения головки триммера с землей в процессе стрижки. Постоянное соприкосновение может привести к повреждению и износу головки триммера.

■ Подметание

- Эффект вентилятора вращающейся лески может использоваться для быстрого и простого подметания участка. Держите леску параллельно над подметаемым участком и водите триммером из стороны в сторону.

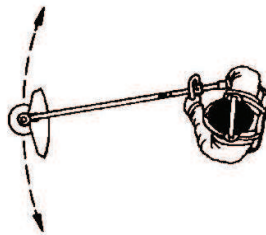

- При стрижке и подметании для получения оптимальных результатов дроссель должен быть открыт полностью.

⚠ ПРЕДУПРЕЖДЕНИЕ: Ни пользователь устройства, ни другие лица не должны пытаться убирать в сторону срезанный материал при работающем двигателе или вращающейся леске, т.к. это может привести к серьезным травмам. Перед тем как убирать материал, намотавшийся вокруг ведущего вала, остановите двигатель и режущее оборудование, т.к. в противном случае существует риск получения травмы. Зубчатая передача может нагреться во время работы и оставаться горячей некоторое время. Дайте ей остыть. Вы можете получить ожог при прикосновении с ней.

⚠ ПРЕДУПРЕЖДЕНИЕ: Остерегайтесь отбрасываемых предметов. Всегда носите защитные очки. Запрещается наклоняться над щитком режущего оборудования. Камни, мусор и пр. могут попасть в глаза и привести к слепоте или к серьезным травмам.

⚠ ПРЕДУПРЕЖДЕНИЕ: Держите посторонних на расстоянии. Дети, животные, посторонние и помощники должны находиться в безопасной зоне за пределами радиуса в 15 метров (50 футов). Если кто-нибудь из них подойдет ближе, немедленно остановите устройство.

ТЕХНИЧЕСКОЕ ОБСЛУЖИВАНИЕ

Срок службы устройства может быть сокращен, а риск несчастных случаев увеличен, если обслуживание не выполняется надлежащим образом, и если сервис и/или ремонт не были выполнены профессионально. Для получения дополнительных сведений обратитесь к ближайшему авторизованному сервисному дилеру.

Правила техники безопасности при техническом обслуживании устройства

Прежде чем выполнять техническое обслуживание, отсоедините свечу зажигания двигателя.

График технического обслуживания

Ниже приведен перечень технического обслуживания, которое необходимо выполнять на устройстве. Большинство пунктов описано в разделе "Техническое обслуживание". Пользователь может выполнять только такие работы по обслуживанию и сервису, которые описаны в данном руководстве. Обслуживание большого объема должно выполняться авторизованной сервисной мастерской. В условиях повышенной загрязненности выполняйте техническое обслуживание чаще.

■ Ежедневно:

- Очистите устройство снаружи.
- Убедитесь, что блокиратор регулятора газа и ручка дросселя соответствуют требованиям безопасности.
- Проверьте работу переключателя ЗАПУСКА/ОСТАНОВКИ.
- Убедитесь, что режущее оборудование не вращается на холостых оборотах.
- Прочистите воздушный фильтр. При необходимости замените.
- Убедитесь, что щиток режущего оборудования не имеет повреждений и трещин. Замените щиток режущего оборудования, если он был подвержен удару или имеет трещины.
- Убедитесь, что головка триммера не повреждена и не имеет трещин. При необходимости замените головку триммера.
- Убедитесь, что контргайка режущего оборудования правильно затянута.
- Проверьте затяжку гаек и винтов.
- Проверьте отсутствие утечки топлива из двигателя, бака или шлангов.

■ Ежемесячно:

- Проверьте стартер и его шнур.

■ Ежегодно:

- Очистите наружную поверхность свечи зажигания. Снимите и проверьте зазор между электродами. Отрегулируйте его до 0,6 мм (0,024 дюйма) или замените свечу зажигания. Следите за тем, чтобы свеча была оснащена изоляцией радиопомех.
- Прочистите наружную поверхность карбюратора и прилегающие к нему поверхности.
- Убедитесь, что угловая зубчатая передача на 3/4 заполнена смазкой. Заполните ее в случае необходимости, используя специальную смазку.
- Убедитесь, что топливный фильтр не загрязнен, а на топливном шланге нет трещин или других дефектов. При необходимости замените.
- Осмотрите все провода и соединения.
- Проверьте сцепление, пружины сцепления и барабан сцепления на износ. При необходимости замените их в авторизованной мастерской.
- Замените свечу зажигания. Следите за тем, чтобы свеча была оснащена изоляцией радиопомех.
- Очистите или замените искроулавливающую сетку (при наличии).

Воздушный фильтр

Снимите воздушный фильтр, сняв крышку воздушного фильтра. Промойте в чистой, теплой мыльной воде. Тщательно прополосните. Перед сборкой убедитесь, что фильтр сухой.

Воздушный фильтр после эксплуатации в течение некоторого времени невозможно полностью вычистить. Поэтому его необходимо периодически заменять новым. Поврежденный воздушный фильтр необходимо заменить.

Свеча зажигания

На работу свечи зажигания влияют следующие факторы:

- неправильная регулировка карбюратора.
- неподходящая топливная смесь (слишком много масла или несответствующее масло).
- грязный воздушный фильтр.

Эти факторы влияют на образование нагара на электродах свечи и могут привести к сбоям в работе и трудностям при запуске.

Если двигатель не набирает мощность, плохо заводится или плохо работает на холостых оборотах, прежде всего проверьте свечу зажигания.

Если на свече образовался нагар, необходимо ее прочистить и проверить зазор между электродами.

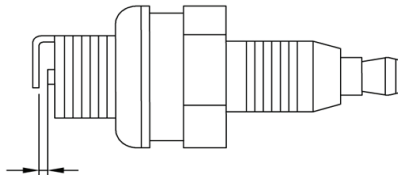

ВНИМАНИЕ: Всегда используйте только указанный тип свечи зажигания. Использование неверной модели может привести к серьезным повреждениям поршня/цилиндра.

Карбюратор

Основная регулировка карбюратора выполняется на заводе во время испытаний. Регулировка должна выполняться обученным специалистом.

Глушитель

В ряде регионов в глушителях предусмотрена специальная искроулавливающая сетка. Если Ваше устройство оснащено искроулавливающей сеткой, ее должен проверять и при необходимости очищать сервисный дилер. При наличии повреждений на сетке ее необходимо заменить.

Если сетка часто бывает засорена, это может быть признаком нарушения работы катализатора. Обратитесь к дилеру для проверки глушителя. Засорение сетки вызовет перегрев двигателя и повреждение цилиндра и поршня.

ВНИМАНИЕ: Запрещается использовать устройство с неисправным или отсоединившимся глушителем. Убедитесь, что болты глушителя затянуты.

Угловая зубчатая передача

Убедитесь, что угловая зубчатая передача на 3/4 заполнена смазкой для шестерен. Обычно консистентная смазка не нуждается в замене, за исключением случаев ремонта передачи.

ТЕХНИЧЕСКИЕ ДАННЫЕ

	В33 В
Двигатель	
Объем цилиндра (см ³)	33
Диаметр цилиндра (мм)	36
Длина хода (мм)	32
Обороты холостого хода (об/мин)	2700-3300
Рекомендованные макс. высокие обороты холостого хода (об/мин)	10000
Частота вращения выходного вала (об/мин)	7000
Макс. выходная мощность двигателя согласно ISO 7293 (кВт)	0,9
Глушитель с каталитическим конвертером	Да
Система зажигания с регулировкой частоты вращения	Да
Система зажигания	
Свеча зажигания	RCJ6Y
Зазор между электродами (мм/дюймы)	0,65 / 0,025
Топливная система и система смазки	
Емкость топливного бака (см ³)	700
Вес	
Вес, без топлива, режущего оборудования и щитка (кг)	7,0
Излучение шума (см. Примечание 1)	
Уровень мощности звука, измеренный [дБ(A)]	114
Уровень мощности звука, гарантированный [L _{WA} дБ(A)]	117
Уровни шума (см. Примечание 2)	
Уровень шумового давления на уровне уха пользователя, измерен согласно EN/ISO 11806 и ISO 22868 [дБ(A)]	
С лезвием для травы (оригинальным)	94
С головкой триммера (оригинальной)	95
Уровни вибрации (см. Примечание 3)	
Эквивалент уровней вибрации (a _{nv,eq}) для ручек, измерен согласно EN ISO 11806 и ISO 22867 (м/с ²)	
С лезвием для травы (оригинальным), слева / справа	4,51 / 4,52
С головкой триммера (оригинальной), слева / справа	5,83 / 4,81















Примечание 1: Излучение шума в окружающую среду измеряется как шумовой эффект (L_{WA}) согласно Директиве ЕС 2000/14/ЕС. Указанный уровень мощности звука для устройства измерен с оригинальным режущим оборудованием, дающим наивысший уровень. Разница между гарантированной и измеренной мощностью звука заключается в том, что гарантированная мощность звука также включает разброс результатов измерений и их отклонение для устройств одной и той же модели, согласно директиве 2000/14/ЕС.

Примечание 2: Указанные данные об эквивалентном уровне давления звука для устройства имеют типичный статистический разброс (стандартное отклонение) 1 дБ(A).

Примечание 3: Указанные данные об уровне вибрации имеют типичный статистический разброс (стандартное отклонение) 1 м/с².

В33 В	<ul style="list-style-type: none"> Центральное отверстие в лезвиях/ножах, Ø 25,4 мм Резьба выходного вала M10 	
Соответствующее дополнительное оборудование	Тип	Щиток режущего оборудования, № детали
Головка триммера	501424312 (леска 2,5 мм)	501424310
Металлическое лезвие для травы	501424311 (3 ножа 1,4 x 225 x 25,4)	501424310

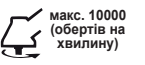
ПОЯСНЕННЯ ПОЗНАЧЕНЬ

<p>Цей пристрій може бути небезпечним! Необережне чи неправильне користування може стати причиною серйозного травмування.</p>		<p>Рівень звукового тиску за шкалою A на відстані 7,5 м (25 футів) відповідає "Положенню про захист навколишнього середовища (керування шумом) 2008", що діє в Австралії. Ці дані вказані на етикетці.</p>	
<p>Уважно прочитайте інструкцію і не починайте користуватися пристроєм, доки не переконаєтеся, що ви зрозуміли наведені в ній вказівки</p>		<p>Рівень шумових випромінювань у середовищі відповідає Директиві Європейської Спільноти. Ці дані вказані у розділі "ТЕХНІЧНІ ДАНІ", а також на етикетці.</p>	
<p>Обов'язково використовуйте:</p> <ul style="list-style-type: none"> захисне взуття зі сталевими носками на неслизькій підшві припасований одяг, довгі штани з міцної тканини та сорочку з довгими рукавами міцні неслизькі рукавиці засоби захисту очей, такі як захисні окуляри, що не пітніють та мають вентиляційні отвори, або захисний щиток схвалений захисний шолом шумозахисні засоби (вушні затички або шумоглушники) для захисту слуху 		<p>Цей виріб відповідає вимогам ЄС.</p>	
		<p>Цей виріб відповідає вимогам EAC.</p>	
		<p>Цей виріб відповідає вимогам норм електромагнітної сумісності (EMC) Австралії.</p>	
<p>Використовуйте неетилований бензин і масло для двотактних двигунів у суміші 2% (50:1).</p>			
<p>Особи з довгим волоссям повинні (для власної безпеки) високо їх заколотити.</p>		<p>УВАГА! За жодних обставин не змінюйте конструкції пристрою без дозволу виробника. Завжди користуйтеся оригінальними запчастинами та приладами. Застосування недоволених модифікацій та/або приладдя може призвести до серйозної чи смертельної травми користувача чи інших осіб.</p>	
<p>Під час роботи в радіусі 15 метрів (50 футів) від пристрою не повинні знаходитися люди чи тварини.</p>		<p>УВАГА! Куцорізи, косарки та тримери можуть бути небезпечними, якщо ними користуватися неправильно або недбалю, і можуть призвести до серйозної чи смертельної травми користувача чи інших осіб! Дуже важливо, щоб ви прочитали цей посібник користувача та зрозуміли його зміст.</p>	
<p>Остерігайтеся об'єктів, які можуть вилітати з-під інструмента і відскакувати від навколишніх предметів.</p>		<p>УВАГА! Надто довга робота при сильному шумі може спричинити погіршення слуху. Отже, завжди користуйтеся відповідними захисними навушниками.</p>	
<p>Максимальна частота обертання шпинделя, об./хв.</p>		<p>Уважно прочитайте посібник користувача.</p>	
<p>Пристрій, на якому встановлено леза, може бути різко відкинутий убік, якщо лезо натрапить на нерухомий предмет (віддача леза).</p> <p>Лезо здатне відтягти руку чи ногу. Люди та тварини завжди повинні знаходитися на відстані не менш ніж 15 метрів (50 футів) від пристрою.</p>			
<p>Стрілки, що показують межі для встановлення рукояток.</p>			

ЩО Є ЩО

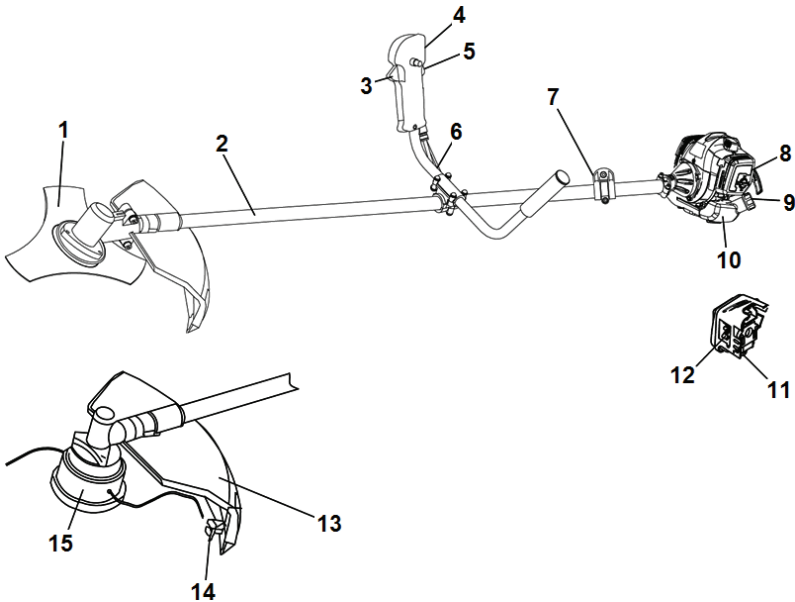

- | | | |
|-----------------------------------|-------------------------------|------------------------------------|
| 1. Ніж для трави | 6. Рукоятка | 11. Кнопка насоса |
| 2. Монтаж приводного валу | 7. Кріплення ремня | 12. Керування заслінкою |
| 3. Керування дроселем | 8. Кришка повітряного фільтра | 13. Захисний кожух ріжучої насадки |
| 4. Вимикач START/STOP (Пуск/Стоп) | 9. Кришка паливного бака | 14. Лезо для обрізання |
| 5. Блокування дроселя | 10. Паливний бак | 15. Головка тримера |

ЗАГАЛЬНІ ПРАВИЛА БЕЗПЕКИ

ПОПЕРЕДЖЕННЯ

- Кушорізи, косарки та тримери можуть бути небезпечними, якщо ними користуватися неправильно або недбало, і можуть призвести до серйозної чи смертельної травми користувача чи інших осіб! Дуже важливо, щоб ви прочитали цей посібник користувача та зрозуміли його зміст.
- Цей інструмент призначений виключно для вирівнювання або викошування трави, а також для розчистки лісу.
- Ріжучі насадки, перелічені в розділі "ТЕХНІЧНІ ДАНІ", - це єдине приладдя, яке дозволяється використовувати при роботі з цим інструментом.
- Ніколи не користуйтеся інструментом, якщо ви втомлені, вживали спиртні напої чи приймаєте ліки, що можуть вплинути на зір, свідомість чи координацію рухів.
- Ніколи не використовуйте інструмент за несприятливих погодних умов, таких як сильний холод, у дуже жаркому та/або вологому кліматі.
- Використовуйте засоби індивідуального захисту. Дивіться інструкції під заголовком "Засоби індивідуального захисту".
- Ніколи не користуйтеся інструментом, у конструкцію якого були внесені будь-які зміни.
- Забороняється користуватися несправним пристроєм. Дотримуйтеся інструкцій з перевірки, догляду та обслуговування, що наведені у цьому посібнику. Деякі операції технічного обслуговування мають виконувати лише кваліфіковані фахівці. Дивіться розділ "ТЕХНІЧНЕ ОБСЛУГОВУВАННЯ".
- Перед початком роботи потрібно встановити на місце всі кришки і захисні кожухи. Переконайтеся в тому, що ковпак свічки запалювання і кабель не пошкоджені. Інакше існує ризик ураження електричним струмом.
- Під час роботи в радіусі 15 метрів (50 футів) від користувача не повинні знаходитися люди чи тварини. Коли декілька користувачів працюють в одному місці, безпечна відстань між ними має бути принаймні 15 метрів (50 футів).
- Під час роботи цього приладу утворюється електромагнітне поле. У деяких випадках це поле може впливати на роботу активних або пасивних медичних імплантів. Щоб зменшити ризик серйозних або смертельних травм, рекомендуємо особам із медичними імплантатами проконсультуватися зі своїм лікарем і виробником медичного імплантату перед початком експлуатації цього приладу.
- Використання неправильної ріжучої насадки чи неправильно загостреного леза збільшує небезпеку виникнення нещасних випадків.

- Ніколи не дозволяйте дітям використовувати інструмент чи знаходитися біля нього. Оскільки інструмент обладнаний перемикачем START/STOP (Пуск/Стоп) із пружиною і може бути запущений на низькій швидкості і з малою силою за допомогою стартера, то навіть маленькі діти за деяких обставин можуть мати силу, необхідну для його запуску. Це може означати ризик серйозної травми. Тому видаліть патрон свічки запалення, коли інструмент не знаходиться під суворим наглядом.

Засоби індивідуального захисту

- Кожного разу при роботі з інструментом необхідно користуватися відповідними засобами індивідуального захисту. Особисте захисне спорядження не може повністю ліквідувати небезпеку травмування, але при нещасному випадку воно знизить ступінь важкості травми. Зверніться до продавця по допомогу у виборі правильного спорядження.
- Працюючи в захисних навушниках, прислухайтесь до попереджувальних сигналів або окликів. Коли двигун інструмента зупиниться, негайно зніміть захисні навушники.
- Надягайте каску, якщо кущі, які ви зрізаєте, вищі за 2 метри (6 футів).



- Застосовуйте засоби захисту органів слуху, оскільки вони значно знижують рівень шуму.



- Завжди користуйтеся засобами захисту очей затвердженого зразка. Якщо Ви використовуєте прозорий щиток, додатково потрібно вдягати захисні окуляри затвердженого зразка. Схвалені захисні окуляри повинні відповідати вимогам стандартів EN 166 у Європі, ANSI Z87 у США і CSA Z94 в Канаді.
- Надягайте рукавиці, коли це необхідно, наприклад, коли ви торкаєтесь гострих деталей або об'єктів.
- Необхідно надягати неслизькі, міцні черевики.



- Надягайте одяг, виготовлений із міцної тканини.
- Унікайте надто просторого одягу, який може зачепитися за кущі або гілки.
- Завжди надягайте цупкі та довгі штани.
- Не надягайте на час роботи шорти, сандалії, прикраси, а також не ходіть босоніж.
- Закріпіть волосся так, щоб воно було вище плечей.
- Тримайте під рукою аптечку.

Засоби безпеки

У цьому розділі описується захисне обладнання, яким споряджений пристрій, і його призначення, а також порядок виконання перевірок і регламент технічного обслуговування, завдяки яким буде забезпечено правильну роботу пристрою. Звертайтеся до розділу "ЩО Є ЩО?", щоб побачити, де саме на пристрої знаходиться це обладнання.

Строк служби пристрою може зменшитися, а ризик виникнення нещасних випадків збільшиться, якщо його технічне обслуговування виконується неправильно або якщо обслуговування та/або ремонт виконуються не професійно. Якщо ви потребуєте додаткової інформації, зверніться, будь ласка, до найближчого центру обслуговування.

ВАЖЛИВО! Для виконання будь-яких сервісних та ремонтних робіт необхідна спеціальна навчальна підготовка. Це особливо стосується захисного обладнання. Якщо пристрій не відповідає принаймні одній із вимог перевірки, що наведені нижче, зверніться до працівника центру обслуговування. Купуючи будь-який наш виріб, ви отримуєте гарантію на професійний ремонт та обслуговування. Якщо дилер, у якого ви купуєте пристрій, не надає послуг із обслуговування, дізнайтеся в нього, де знаходиться найближчий центр обслуговування.

⚠ УВАГА! Ніколи не використовуйте інструмент із несправним захисним обладнанням!

Дотримуйтеся інструкцій із перевірки, догляду та обслуговування; деякі заходи з догляду та обслуговування, що наведені в цьому розділі, повинні виконуватися спеціалістами. Якщо пристрій не відповідає хоча б одній із вимог перевірки, зверніться до центру обслуговування для ремонту.

■ Блокування дроселя

Блокування дроселя створене для запобігання випадковому спрацюванню регулятора дроселя. Коли ви натискаєте фіксатор (тобто, коли ви тримаєте в руках рукоятку), він звільняє важіль. Коли ви випускаєте з рук рукоятку, то і фіксатор, і важіль повертаються до початкового положення.

Перевірте, чи фіксується важіль, коли ви відпускаєте фіксатор.

Натисніть на механізм звільнення дроселя та переконайтеся, що він повертається в попереднє положення, коли ви його відпускаєте.

Переконайтеся, що регулятор і механізм звільнення дроселя рухаються вільно, а зворотна пружина працює надійним чином.

Під час роботи пристрою з повністю відкритою дросельною заслінкою відпустіть дросель і переконайтеся, що ріжуча насадка зупинилася і не обертається. Якщо важіль знаходиться в положенні для холостого ходу, а ріжуча насадка продовжує обертатися, перевірте налаштування холостого ходу карбюратора.

■ Вимикач START/STOP (Пуск/Стоп)

Запустіть двигун та перевірте, чи двигун зупиняється, коли Ви встановлюєте перемикач START/STOP (Пуск/Стоп) у положення STOP (Стоп).

■ Захисний кожух ріжучої насадки

Цей кожух призначений для того, щоб не дати об'єктам, які вилітають з-під прилади, потрапити в користувача. Кожух також захищає користувача від випадкового контакту із ріжучим елементом.

Переконайтеся, що кожух тримера непошкоджений і не розколотий. Замініть кожух, якщо він зазнав удару або має тріщини.

Завжди користуйтеся кожухом, який зазначено для встановлених на даний момент ріжучих насадок. Дивіться розділ "ТЕХНІЧНІ ДАНІ".

⚠ УВАГА! Ніколи не користуйтеся ріжучими насадками без захисного кожуха схваленної моделі. Дивіться розділ "ТЕХНІЧНІ ДАНІ". Використання несправного чи не відповідного кожуха може спричинити серйозні поранення.

Використання неправильно шнура тримера чи неправильно ріжучої насадки підвищує рівень вібрації.

⚠ УВАГА! У людей, які мають погіршений кровообіг, надмірна вібрація може ушкодити нервову систему або систему кровообігу. Якщо у Вас проявляються симптоми враження вібрацією, зверніться до лікаря. до таких симптомів належать: До таких симптомів належать: оніміння, втрата чутливості, пощипування, поколювання, втрата сили, зміни кольору або стану шкіри. Як правило, ці симптоми проявляються у пальцях, руках та зап'ястках. Небезпека ураження підвищується при низьких температурах.

■ Швидке звільнення ременів

Пристрій оснащено простим механізмом швидкого звільнення від пасової підвіски. Він призначений для невідкладної ситуації, яка вимагає від вас вивільнитися від пристрою та ременів.

Інструкції дивіться в розділі під заголовком "Регулювання ременів"

Перевірте, чи правильно розміщені ремені. Коли пристрій та ремені відрегульовано, перевірте, чи правильно функціонує система швидкого звільнення.

■ Глушник

Глушник призначений для зменшення рівня шуму та відведення вихлопних газів подалі від користувача.

ЗАСТЕРЕЖЕННЯ: Глушник, обладнаний каталітичним допалювачем газів, також зменшує вихлопні гази.

У деяких регіонах правила вимагають, щоб глушник був обладнаний іскропоглинальною сіткою. Перевірте, чи має таку сітку глушник на вашому пристрої.

Для користування глушником дуже важливо дотримуватися вказівок щодо перевірки та обслуговування пристрою і догляду за ним. Ніколи не користуйтеся пристроєм із несправним глушником.

Регулярно перевіряйте, чи надійно глушник прикріплений до пристрою.

⚠ УВАГА! Глушник, обладнаний каталітичним допалювачем газів, дуже сильно нагрівається під час роботи і деякий час залишається гарячим після зупинки. Це відбувається і тоді, коли двигун працює на холостому ході. Контактування з ним може викликати опіки на шкірі. Пам'ятайте про безпеку загоряння.

⚠ УВАГА! Всередині глушника містяться хімічні елементи, що можуть бути канцерогенними. Якщо глушник пошкоджено, уникайте контакту із цими елементами.

⚠ УВАГА! Гази від вихлопу двигуна містять монооксид вуглецю, який може викликати отруєння. На запускайте і не користуйтеся пристроєм у приміщенні або в будь-якому місці з недостатньою вентиляцією.

⚠ УВАГА! Вихлопні гази мають високу температуру і можуть містити іскри, від яких можливе загоряння. Не вмикайте пристрій у приміщенні чи біля легкозаймистих матеріалів!

■ Контргайка

Для фіксації деяких видів ріжучих насадок використовується контргайка.

Встановлюючи ріжучу насадку, затягуйте гайку в бік, протилежний напрямку обертання насадки. Щоб зняти насадку, відкручуйте гайку в бік обертання. Гайка має лівобічну нарізку. Затягніть гайку, використовуючи торцевий гайковий ключ.

Послаблюючи чи затягуючи гайку лева, можна поранитися об зубці лева. Отже, при виконанні такої роботи слід тримати руку з боку, щоб вона була прикрита захисним кожухом ріжучої насадки. Для цього завжди користуйтеся торцевим гайковим ключем із стержнем достатньої довжини.

Нейлонова прокладка всередині гайки не повинна бути настільки зношеною, щоб її можна було повернути рукою. Прокладка повинна забезпечувати зусилля, що дорівнює принаймні 1,5 Н·м (1,1 фунто-фут). Гайку слід замінити, якщо її було використано близько 10 разів.

Різальне обладнання

У цьому розділі пояснено, як вибрати та доглядати за ріжучим спорядженням, щоб:

- зменшити ризик віддачі ножа;
- отримати максимальну продуктивність різання;
- подовжити термін використання ріжучої насадки.

ВАЖЛИВО!

- Користуйтеся ріжучими насадками лише із рекомендованими кожухами. Дивіться розділ "ТЕХНІЧНІ ДАНІ".
- Користуйтеся вказівками для ріжучих насадок для того, щоб перевірити правильність встановлення шнура та відповідність його діаметру.
- Зубці ножа повинні бути правильно загострені! Дотримуйтеся наших вказівок. Прочитайте інструкції на упаковці ножа.
- Правильно загострюйте ножі. Дотримуйтеся наших вказівок та використовуйте напилек рекомендованого розміру.

⚠ УВАГА! Зупиняйте двигун перед будь-якими операціями з ріжучою насадкою. Переконайтеся, що ріжуча насадка повністю припинила обертання. Від'єднайте кабель від свічки запалювання.

⚠ УВАГА! Використання неправильно ріжучої насадки чи неправильно загостреного ножа збільшує небезпеку віддачі.

■ Лева для трави і головка тримера

Ножі і різці для трави призначені для косіння грубої трави.



Головка тримера призначена для підстригання.



■ Загальні правила

Користуйтеся ріжучими насадками лише із рекомендованими кожухами. Дивіться розділ "ТЕХНІЧНІ ДАНІ".

Зубці ножа повинні бути правильно загострені! Дотримуйтеся наших вказівок та використовуйте напилек рекомендованого розміру. Зубці ножа повинні бути правильно нагострені! дотримуйтеся наших вказівок та використовуйте напилічки рекомендованого розміру.

Перевірте ріжучу насадку на наявність пошкоджень та тріщин. Пошкоджену ріжучу насадку слід обов'язково замінити.

■ Загострення різця і леза для трави

Інструкції, як правильно нагострити ріжучі насадки, дивіться на їх упаковці. Для гостріння різців та ножів слід користуватися плоским терпугом із одностороннім візерунком.

Нагостріть краї таким чином, щоб підтримувати баланс ножа.

⚠ УВАГА! В жодному разі не намагайтеся вирівняти викривлений ніж з метою його повторного використання. За жодних обставин не намагайтеся вирівняти викривлене лезо для його повторного використання. Використовуйте лише рекомендованими лезами?

■ Головка тримера

ВАЖЛИВО! Завжди перевіряйте, щоб шнур тримера був міцно натягнутий на барабан; інакше пристрій може створювати небезпечну вібрацію.

Користуйтеся лише зазначеними ріжучими насадками. Див. розділ "ТЕХНІЧНІ ДАНІ".

Для пристрою меншого розміру, як правило, потрібні менші головки тримера, і навпаки. Це пояснюється тим, що під час косіння з використанням шнуру, двигун повинен відкидати його в радіальному напрямі від тримерної головки, долаючи при цьому опір трави.

Довжина шнуру також має значення. Довший шнур тримера вимагає потужнішого двигуна, ніж короткий шнур такого ж діаметру.

Переконайтеся, що ніж на кожусі тримера в порядку. Він служить для того, щоб обрізати шнур до потрібної довжини.

Щоб збільшити час роботи шнура тримера, його можна вимочити у воді протягом декількох днів. Це зробить шнур міцнішим і він прослужить довше.

ЗБИРАННЯ

ПРИМІТКА. Перевірте, щоб прилад був зібраний у відповідності до цієї інструкції.

Настроювання рукоятки

1. Встановіть рукоятку, як показано на малюнку. Зберіть монтажні вузли, як на малюнку

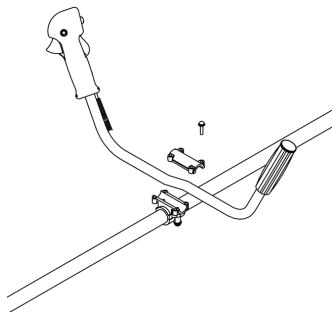

2. Надягніть ремені та повісьте пристрій на гак-тримач.
3. Тепер зробіть заключну настройку так, щоб пристрій знаходився в зручному робочому положенні, коли він звисає з ременя.
4. Надійно затягніть усі кріпильні елементи.



■ Монтаж захисного пристрою

Прилаштуйте захисний пристрій до корпусу за допомогою трьох гвинтів, як вказано на зображенні. Переконайтеся, що отвір (А) з боку захисного пристрою збігається з виступом (В) на фланці корпусу.

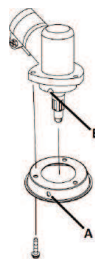

■ Монтаж ріжучого спорядження.

⚠ УВАГА! При встановленні ріжучої насадки важливо, щоб піднята частина приводного диску/опорного фланця правильно увійшла в центральний отвір ріжучої насадки. Якщо ріжучу насадку закріплено неправильно, це може призвести до серйозної і/або смертельної травми.

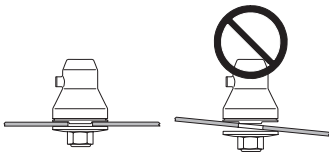

⚠ УВАГА! Ніколи не користуйтеся ріжучими насадками без захисного кожуха схваленої моделі. Дивіться розділ «Технічні дані». Використання несправного чи не відповідного кожуха може спричинити серйозні поранення.

■ Монтаж кожуха тримера

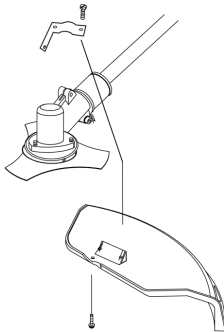

1. Встановіть захисну кришку на вал за допомогою кріпильної скоби і гвинта з комплекту постачання.
2. Затягніть гвинти.

■ Монтаж головки тримера

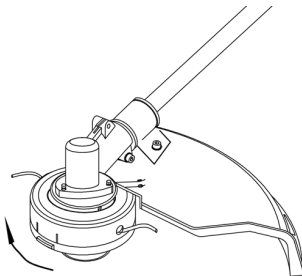

1. Вирівняйте отвір у пластині адаптера з отвором на валу і встановіть інструмент для блокування.
2. Накрутіть ріжучу головку на вал (за годинниковою стрілкою), щоб вона була добре затягнута.
3. Зніміть інструмент для блокування.

■ Монтаж леза для трави

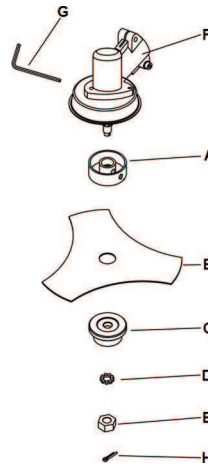

1. Встановіть верхній утримувач (A), лезо для трави (B), нижній утримувач (C) і шайбу (D) в зазначеній послідовності.
2. Встановіть гайку (E). Максимально затягніть гайку вручну проти годинникової стрілки. Гайка має лівобічну нарізку.
3. Зробіть так, щоб отвори корпусу (F) і верхнього утримувача співпадали, і вставте шестигранний ключ (G).
4. За допомогою ключа затягніть гайку проти годинникової стрілки до її надійної фіксації. Гайку слід затягнути із зусиллям 35–50 Н·м.
5. Встановіть стопорний штифт (H).

Припасування пасової підвіски та кущоріза

⚠ УВАГА! При роботі з кущорізом його слід завжди надійно кріпити до ременів. В іншому випадку належне керування нею буде неможливим, а це може привести до травмування користувача чи інших осіб. Не користуйтеся ременями з несправною системою швидкого звільнення.

■ Швидке розмикання

У передній частині є легкодоступний механізм швидкого розмикання. Користуйтеся ним у будь-якій невідкладній ситуації, яка вимагає від вас швидко вивільнитися від пристрою та ременів.

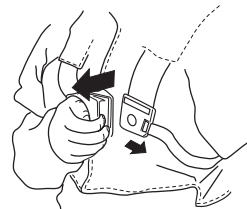

■ Перенесення навантаження на плечі

Коли ремені і пристрій добре відрегульовані, працювати набагато легше. Якнайкраще припасуйте ремені для роботи. Розправте бічні ремені таким чином, щоб вага рівномірно лягала на два плеча.



■ Використання кільця підвісної системи

Якщо застосовується ніж для трави, під'єднайте підвісну систему до підвісного кільця.

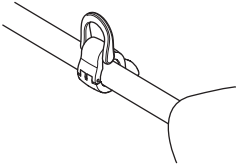

■ Правильна висота

Очистка лісу

Під час прочистки лісу пристрій має бути закріплений на ремнях таким чином, щоб різальне обладнання було злегка нахилене вперед відносно землі.

Налаштуйте висоту за допомогою ремня з гаком-тримачем.



Косіння трави

Під час косіння пристрій має бути закріплений на пасовій підвісці таким чином, щоб різальне обладнання було паралельним до землі.



■ Правильний баланс

Очистка лісу

Інструмент можна зрівноважити, пересуваючи кільце тримача на інструменті вперед чи назад. Інструмент правильно зрівноважений, якщо він вільно висить горизонтально на гаку-тримачі. У такій позиції зменшується небезпека удару пристрою об каміння, якщо є потреба відпустити рукоятку.

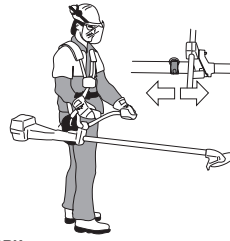

Косіння трави

Ніж повинен знаходитись на зручній для різання висоті, тобто близько до землі.



ПРАВИЛА ПОВОДЖЕННЯ З ПАЛИВОМ

Заходи безпеки при заправці палива

Не вмийте пристрій:

- Якщо на нього пролилось паливо. Витріть інструмент та почекайте, поки палива залишки випаруються.
- Переодягніться, якщо ви розлили паливо на себе чи свій одяг. Вимийте частини тіла, на які потрапило паливо. Для цього скористайтеся милом та водою.
- Якщо із пристрою витікає паливо. Регулярно перевіряйте, чи кришка баку та трубки паливної системи не пропускають палива.

■ Транспортування та зберігання

- Зберігайте та транспортуйте пристрій і паливо таким чином, щоб навіть у випадку витоків або випаровування палива воно не потрапляло в контакт із відкритим вогнем та іскрами від електричних машин, двигунів, електричних реле/перемикачів чи нагрівачів.
- Для зберігання чи перевезення палива користуйтеся відповідними каністрами, призначеними для таких цілей.
- Якщо пристрій буде зберігатися протягом довгого часу, спорожніть паливний бак. Щоб довідатися, де краще злити надлишок палива, зверніться на бензозаправку.
- Якщо пристрій буде зберігатися протягом довгого часу, переконайтеся, що він чистий і були проведені всі відповідні роботи з його обслуговування.
- Під час зберігання чи транспортування пристрою на ріжучу насадку необхідно одягати чохол для транспортування.
- Під час транспортування пристрій необхідно закрити.

⚠ УВАГА! Будьте обережні, працюючи з паливом. Пам'ятайте про небезпеку загоряння, вибуху та вдихання випарів.

Паливо

⚠ УВАГА! Паливо та його випари легко займаються і можуть завдати серйозної шкоди при вдиханні та потрапленні на шкіру. Тому будьте обережні під час поведінки з паливом і переконайтеся, що приміщення достатньо провітрюється.

ЗАСТЕРЕЖЕННЯ: Пристрій обладнано двотактним двигуном, тому для його роботи слід завжди використовувати суміш бензину та моторної оливи для двотактних двигунів. Щоб отримати суміш у правильній пропорції, важливо точно відміряти кількість олиї. При змішуванні незначної кількості палива навіть незначні неточності можуть сильно вплинути на пропорцію суміші.

■ Бензин

ЗАСТЕРЕЖЕННЯ: Завжди використовуйте якісну бензиново/олійну суміш з октановим числом не нижче 90 (число RON). Якщо пристрій обладнано каталітичним допалювачем газів (див. розділ "Технічні дані"), використовуйте суміш високоякісних неетилованого бензину та оливи. Використання етилованого бензину виведе з ладу каталітичний допалювач газів.

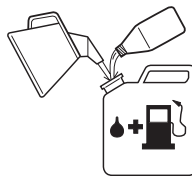

- Рекомендується використовувати бензин з октановим числом не нижче 90 (дослідницьке октанове число). При використанні бензину з октановим числом, нижчим за 90, можливий так званий стукіт. Це спричиняє перегрів двигуна, що може привести до його серйозного пошкодження.
 - Якщо двигун постійно працює на високій швидкості, рекомендується застосовувати бензин із вищим октановим числом.
 - Дозволяється використовувати паливну бензиново-етанолову суміш (E10 або менше). У випадку використання сумішей з вищим вмістом етанолу можуть виникнути робочі умови, здатні викликати пошкодження двигуна.
- ## ■ Мастило для двотактних двигунів
- Для досягнення найкращого результату користуйтеся оливою для двотактних двигунів із повітряним охолодженням.
 - Не використовуйте оливу для двотактних двигунів із водяним охолодженням, яку інколи ще називають зовнішньою оливою (маркування TCW).
 - Не використовуйте оливу для чотирьохтактних двигунів.
 - Низька якість мастила та/або надто велика частка мастила в суміші може вивести з ладу каталітичний спалювач вихлопних газів та скоротити час нормальної його роботи.
 - Пропорції компонентів суміші складають 50:1 (2%).

Бензин (л)	Мастило для двотактних двигунів (л)
5	0,125
10	0,25
15	0,375
20	0,5

Змішування

- Змішувати бензин з мастилом необхідно у чистій тарі, призначеній для палива.
- Завжди спочатку вливайте половину кількості бензину, який буде використано. Тоді додайте всю кількість мастила. Перемішайте (струшуючи) паливну суміш. Додайте решту бензину.
- Змішайте (збовтайте) паливну суміш, перш ніж заливати її до паливного баку пристрою.

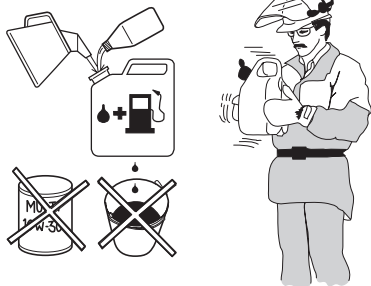

- Не готуйте суміші більше, ніж на один місяць роботи.
- Якщо пристрій не використовуватиметься певний час, паливо слід злити, а паливний бак почистити.

⚠ УВАГА! Глушник із каталітичним спалювачем вихлопних газів сильно нагрівається під час та після роботи. Це стосується і роботи на холодостому ходу. Пам'ятайте про небезпеку загоряння, особливо коли працюєте поблизу легкозаймистих рідин та випарів.

Заправка паливом

⚠ УВАГА! Дотримання вказаних заходів безпеки зменшить можливість загоряння:

- Змішати паливо і вилити його за межами приміщення в місці, в якому неможливе іскроутворення і займання.
- Не паліть цигарки та не ставте гарячі предмети поблизу палива.
- Завжди вимикайте двигун перед заправкою.
- Перед заправкою паливом обов'язково вимкніть двигун і дайте йому охолонути протягом декількох хвилин.
- Під час заправки повільно відкручуйте кришку паливного баку, щоб тиск зменшувався поступово.
- Без зайвих зусиль затягніть кришку паливного баку після заправки.
- Перед запуском обов'язково відійдіть із пристроєм від місця заправлення.

Якщо на нього пролилось паливо. Витріть інструмент та почекайте, поки палива залишки випаруються.

Витріть кришку паливного баку та поверхню біля горловини. Забруднення в баку може спричинити проблеми у роботі.

Подбайте про те, щоб паливо було ретельно перемішане, для чого енергійно збовтайте контейнер, перш ніж заливати паливо в бак.

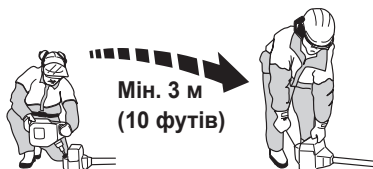

ЗАПУСК І ЗУПИНЕННЯ РОБОТИ

Перевірка перед пуском

- Перевірте ножі, щоб переконатися, що в нижній частині зубців або біля центрального отвору немає тріщин. Як правило, тріщини виникають, якщо при нагостренні в основі зубців утворився дуже гострий кут, або при роботі з не нагостреним ножем. В разі виявлення тріщин замініть ніж.



- Перевірте, чи не пошкоджений опорний фланець через втому матеріалу або занадто сильне натягування. В разі виявлення тріщин замініть опорний фланець.

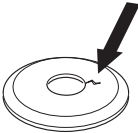

- Переконайтеся, що контргайка не втратила фіксуючої сили. Фіксуюче зусилля гайки повинно становити принаймні 1,5 Н·м. Гайку слід затягнути із зусиллям 35–50 Н·м.



- Переконайтеся, що кожух ножа не пошкоджений і не має тріщин. Замініть захисний кожух, якщо він зазнав удару або має тріщину.

Переконайтеся, що головка і кожух тримера не мають тріщин і не пошкоджені. Замініть головку тримера та захисний кожух, якщо вони зазнали удару або мають тріщину.

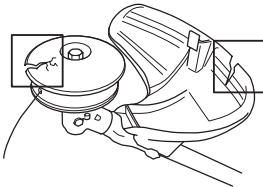

- Не користуйтеся пристроєм без кожуха або з пошкодженим кожухом.
- Перед запуском двигуна всі кришки повинні бути правильно встановлені і на них не має бути ніяких ушкоджень.

Запуск і зупинення роботи

- ⚠ УВАГА!** Перед початком роботи потрібно встановити модуль зчеплення, кришку зчеплення і вал, оскільки інакше деталі зчеплення можуть від'єднатися і завдати травми. Перед запуском обов'язково відійдіть від місця заправлення. Розташуйте пристрій на рівній поверхні. Переконайтеся, що ріжуча насадка ні до чого не дотуляється. Впевніться, що на робочому місці немає сторонніх людей, оскільки в іншому випадку існує небезпека отримати серйозні травми. Безпечна відстань становить 15 метрів (50 футів).

■ Холодний двигун

1. Встановіть перемикач START/STOP (Пуск/Стоп) (А) в положення "START".
2. Натисніть кнопку насоса 10 разів. Кнопка насоса не повинна бути повністю заповнена паливом.
3. Переведіть керування системою запуску холодного двигуна в положення Full Choke (повний підсос).
4. Натисніть на рукоятку блокування дроселя (В) і курок газу (С) і відпустіть.
5. Лівою рукою притисніть корпус пристрою до землі (**УВАГА!** Не робіть цього ногою). Візьміть ручку стартера і повільно потягніть трос стартера правою рукою, поки не відчуєте спротив (спрацьовує зчеплення зубів). Не намотуйте трос стартера на руку.
6. Потягніть ручку стартера різко і сильно, щоб двигун запуснувся.
7. Переведіть керування системою запуску холодного двигуна у відкрите (нижнє) положення.
8. Натисніть на рукоятку блокування дроселя (В) і курок газу (С) та утримуйте впродовж виконання всіх інших дій.
9. Потягніть ручку стартера різко і сильно, щоб запустити двигун.

ЗВЕРНІТЬ УВАГУ! Не витягуйте шнур стартера повністю і не відпускайте ручки стартера, якщо шнур повністю витягнуто. Це може пошкодити пристрій.

⚠ УВАГА! Якщо запустити двигун, різальна насадка одразу почне обертатися.

10. Після того як двигун запуснується, дайте йому прогрітися 60 секунд.

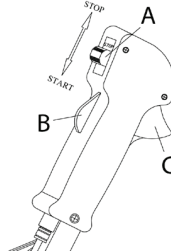

■ Прогрітий двигун

1. Встановіть перемикач START/STOP (Пуск/Стоп) (А) в положення "START".
2. Натисніть кнопку насоса 10 разів. Кнопка насоса не повинна бути повністю заповнена паливом.
3. Переведіть керування системою запуску холодного двигуна у відкрите (нижнє) положення.
4. Потягніть ручку стартера різко і сильно, щоб запустити двигун.

■ Зупинка двигуна

Зупиніть двигун, встановивши перемикач START/STOP (Пуск/Стоп) (А) в положення "STOP".

ЗАСТЕРЕЖЕННЯ: Для запобігання ненавмисному запуску двигуна ковпачок свічки запалювання повинен бути завжди знятий під час монтажу, перевірки та обслуговування

ВАЖЛИВО!

У цьому розділі описані основні запобіжні заходи під час використання тримера. У випадку ситуації, у якій ви не певні щодо своїх подальших дій, слід спитати поради у фахівця. Зверніться до сервісного дилера.

Намагайтеся не робити того, що, на вашу думку, ви зробили не в змозі.

Слід розуміти різницю між зрізанням дерев, косінням та підстриганням трави.

Основні правила безпеки

- Подивіться навколо.
 - Переконайтеся, що люди, тварини чи будь-що інше не перешкоджатимуть вам під час користування пристроєм.
 - Переконайтеся, що ріжуча насадка або предмети, які можуть відскочити під час роботи, не потраплять у людей чи тварин.

ЗАСТЕРЕЖЕННЯ: Не користуйтеся пристроєм, якщо в разі нещасного випадку у вас не буде можливості покликати на допомогу.

- Не користуйтеся пристроєм у погану погоду, наприклад у сильний туман, дощ, сильний вітер, низьку температуру тощо. Робота в погану погоду виснажує і часто має такі додаткові ризики, як замерзла земля, непередбачуваний напрям падіння тощо.
- Переконайтеся, що ви можете безпечно стояти і рухатися. Перевірте, чи навколо немає можливих перешкод (коріння, каміння, гілки, рови та ін.) у випадку, якщо треба буде різко переміститися. Будьте дуже уважні, працюючи на схилах.



- Перед тим, як перейти на інше місце, вимкніть двигун. Переносячи інструмент чи транспортуючи його на будь-яку відстань, встановлюйте на нього захисний чохол.
- Не кладіть пристрій, якщо працює двигун або обертається ріжуча насадка.

Основні правила роботи

- Завжди користуйтеся відповідним обладнанням.
- Переконайтеся, що обладнання правильно налаштоване.
- Виконуйте запобіжні заходи.
- Ретельно організуйте свою роботу.
- Коли починаєте роботу ножем, завжди працюйте на повній швидкості.
- Завжди користуйтеся гострими ножами.
- Намагайтеся уникати каміння.
- Завжди переводить двигун у холостий хід після кожної робочої операції. Тривалі періоди роботи на повну потужність без будь-якого навантаження на двигун можуть призводити до його серйозного uszkodження.

УВАГА! Ні користувачу, ні будь-кому іншому не дозволяється знімати зрізаний матеріал, поки працює двигун або обертається насадка, оскільки це може спричинити серйозну травму. Щоб уникнути травм, перед чищенням вала ножа від намотаних на нього залишків рослин вимикайте двигун, чекайте повного зупинення ріжучої насадки і від'єднайте шнур від свічки запалювання. Зубчаста передача може нагрітись і залишатися гарячою протягом деякого часу, доторкнувшись до неї, можна обпектись. Дайте їй час охолонути. Якщо торкнутися неї, можна обпектись.

УВАГА! Остерігайтеся предметів, що відскакують. Завжди користуйтеся засобами захисту очей затвердженого зразка. Не нахиляйтеся через захисний кожух ріжучої насадки. Каміння, сміття та ін. може відскочити і потрапити в очі, спричинивши сліпоту чи серйозну травму. Тримайте сторонніх людей на безпечній відстані. Діти, тварини, спостерігачі та помічники повинні перебувати за межами зони безпеки, що становить 15 метрів (50 футів). негайно вимкніть пристрій, якщо хтось підійде. Не повертайте пристрій, не перевіривши, чи не стоїть хтось за спиною.

УВАГА! Інколи між кожухом та шиною пилки потрапляють гілки і трава. Перед чистою обов'язково зупиніть двигун.

Використання ножа для трави

- Ножами та різцями для трави не можна зрізувати стовбури дерев.
- Ніж для трави використовується для косіння всіх видів високої та грубої трави.
- Траву косять маятниковими рухами з боку в бік – рух справа наліво буде робочим, а зліва направо – зворотним. Ніж повинен косити траву лівим краєм, що на циферблаті годинника відповідає проміжку між 8 та 12 годинною.

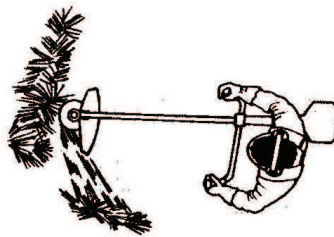

- Якщо скошуючи траву нахилити ніж трохи вліво, то трава буде складатися в один ряд, що полегшить її збирання, наприклад граблями.
- Намагайтеся працювати ритмічно. Стійте впевнено, розставивши ноги. Після зворотного руху пройдіть вперед і знову займіть стійке положення.
- Опорна манжета повинна злегка прилягати на землю. Вона запобігає удару лева об землю.
- Виконуючи наступні поради можна знизити ризик намотування зрізаних матеріалів на ніж:
 - Завжди працюйте при повністю відкритій дросельній заслінці.
 - Під час зворотного руху не проводьте ножем по вже зрізаній траві.

- Перед тим як почати збирати зрізану траву, вимкніть двигун, зніміть ремені та покладіть пристрій на землю.

Підстригання трави за допомогою головки тримера

■ Підстригання

- Тримайте тримерну головку над самою землею. Підстригання виконується саме кінцем шнура. Нехай шнур працює з власною швидкістю. Не притискайте волосінь тримера до ділянки, на якій працюєте.

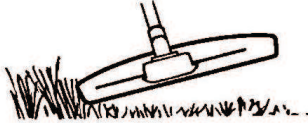

- Волосінь тримера може легко викошувати траву та молоді рослини біля стін, огорожі, дерев та бордюрів. Однак, вона може пошкодити стовпи огорожі та чутливу кору на деревах і кущах.
- Знизити ризик пошкодження рослин можна скоротивши довжину волосіні тримера до 10–12 см (4,0–4,75 дюйма) і знизивши частоту обертання двигуна.
- Під час підстригання та викошування трави слід працювати на меншій швидкості, щоб подовжити час нормальної роботи волосіні тримера та зменшити зношення головки тримера.

■ Розчищення

- Техніка очищення дозволяє видалити всі небажані рослини. Тримайте тримерну головку над самою землею та нахиліть її. Кінець шнура торкається землі, повністю видаляючи рослини біля дерев, стовпів, пам'ятників та ін. **ВАЖЛИВО!** Такий спосіб роботи пришвидшує зношення шнура тримера.

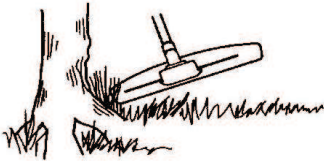

- Коли ви працюєте на ділянках з камінням, цеглою, бетоном, металевими огорожами та ін., шнур зношується швидше і його слід висувати частіше, ніж при роботі біля дерев та дерев'яних огорож.

■ Косіння

- Тример є ідеальним інструментом для косіння трави там, де важко зробити це за допомогою газонокосарки. Коли косите, тримайте шнур тримера паралельно землі. Намагайтеся не притискати головку тримера до землі, бо це може пошкодити як пристрій, так і дерен.

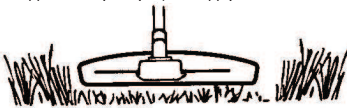

- Під час роботи не давайте головці постійно торкатися землі. Такий постійний контакт головки з землею може привести до її пошкодження та зношення.

■ Замітання

- Ефект вентилятора, який створює обертання шнуру, може бути використаний для швидкого і легкого замітання території. Тримайте волосінь паралельно до ділянки, яку прибираєте, та водіть пристроєм із боку в бік.

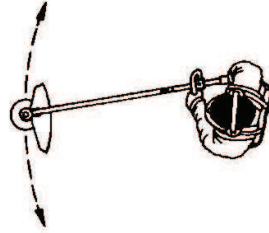

- Щоб отримати найкращі результати під час косіння та підмітання, потрібно працювати на повному газу.

⚠ УВАГА! Ні користувачу, ні будь-кому іншому не дозволяється знімати зрізаний матеріал, поки працює двигун або обертається волосінь, оскільки це може спричинити серйозну травму. Щоб уникнути травм, перед чищенням приводного валу від намотаних на нього залишків рослин, вимкніть двигун, дочекайтеся зупинки головки тримера і від'єднайте шнур від свічки запалювання. Зубчаста передача може нагрітись і залишатися гарячою протягом деякого часу. доторкнувшись до неї, можна обпектись. Дайте їй час охолонути. Якщо торкнутися неї, можна обпектись.

⚠ УВАГА! Остерігайтеся предметів, що відскакують. Обов'язково необхідно користуватися засобами захисту для очей. Не нахиляйтеся через захисний кожух ріжучої насадки. Каміння, сміття та ін. може відскочити і потрапити в очі, спричинивши сліпоту чи серйозну травму.

⚠ УВАГА! Тримайте сторонніх людей на безпечній відстані. Діти, тварини, спостерігачі та помічники повинні перебувати за межами зони безпеки, що становить 15 метрів (50 футів). негайно вимкніть пристрій, якщо хтось підійде.

ТЕХНІЧНЕ ОБСЛУГОВУВАННЯ

Строк служби пристрою може зменшитись, а ризик виникнення нещасних випадків збільшиться, якщо його технічне обслуговування виконується неправильно або якщо обслуговування та/або ремонт виконуються не професійно. Для отримання додаткової інформації звертайтеся до найближчого сервісного дилера.

Техніка безпеки при роботі / технічному обслуговуванні приладу

Перед початком технічного обслуговування знімайте ковпачок зі свічки запалювання.

Графік технічного обслуговування

Перегляньте перелік обов'язкових заходів із технічного обслуговування. Більшість пунктів описана у частині "Технічне обслуговування". Користувач повинен виконувати лише ті заходи з технічного обслуговування, які описано у Посібнику користувача. Більш серйозні роботи повинні виконуватися працівниками відповідних сервісних центрів. Проводьте обслуговування частіше, якщо він дуже заплинений.

■ Щотижня:

- Почистіть пристрій зовні.
- Переконайтеся в тому, що блокування дроселя й дросель правильно працюють з точки зору безпеки.
- Перевірте правильність роботи перемикача START/STOP.
- Перевірте, щоб ріжуча насадка не оберталася на холостому ходу.
- Почистіть повітряний фільтр. Замініть в разі потреби.
- Переконайтеся, що ріжуча насадка непошкоджена і не розколота. Замініть жоху шини пилки, якщо він зазнав удару або має тріщину.
- Переконайтеся, що головка тримера непошкоджена і не розколота. Замініть головку тримера за потреби.
- Перевірте, що контргайка різального обладнання достатньо закручена.
- Перевірте, щоб гайки і гвинти були добре затягнуті.
- Перевірте, щоб не було ніяких витоків палива з двигуна, бака чи паливопроводів.

■ Щомісяця:

- Перевірте стартер і пусковий шнур.

■ Щорічно:

- Прочистіть зовнішню частину свічки запалювання. Витягніть її та перевірте відстань між електродами. Відрегулюйте зазор між електродами до 0,6 мм (0,024 дюйма) чи замініть свічку запалювання. Переконайтеся, що свічка запалювання має обмежувач напруги.
- Почистіть карбюратор зовні, а також місце довкола нього.
- Перевірте, щоб кінцева зубчаста передача була заповнена мастилом на три чверті. За потреби заповніть її, використовуючи спеціальне мастило.
- Перевірте наявність домішок у паливному фільтрі, а також тріщин чи інших дефектів на шлангу подачі палива. Замініть в разі потреби.
- Перевірте всі кабелі та з'єднання.
- Перевірте зношення зчеплення, пружини зчеплення й барабан зчеплення. У разі потреби замініть деталі в центрі обслуговування.
- Замініть свічку запалювання. Переконайтеся, що свічка запалювання має обмежувач напруги.
- Очистіть або замініть іскрогасильну сітку, якщо вона входить до комплекту постачання.

Повітряний фільтр

Зніміть кришку повітряного фільтра та витягніть фільтр. Промийте його у теплій воді з милом. Ретельно прополощіть. Повністю висушіть фільтр перед тим як встановити його на місце.

Неможливо повністю очистити повітряний фільтр, який використовувався протягом довгого часу. Тому час від часу його слід замінювати. Пошкоджений фільтр обов'язково потрібно замінити.

Свічка запалення

На стан свічки запалювання впливають наступні фактори:

- Неправильне регулювання карбюратора.
- Неякісна паливна суміш (забатога масла або масло невідповідного типу).
- Забруднений повітряний фільтр

Всі ці фактори спричиняють утворення відкладень на електродах свічки, що може призвести до проблем у роботі або труднощів при запуску.

Якщо двигун втрачає потужність, його важко запустити або він погано працює на холостому ходу, в першу чергу необхідно перевірити стан свічки запалювання.

Якщо свічка забруднена, її слід очистити та переконаватися, що між електродами встановлено правильний зазор.

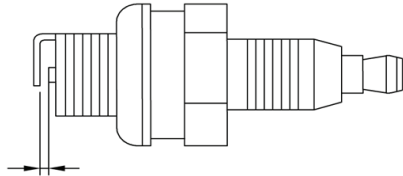

ЗАСТЕРЕЖЕННЯ: Завжди користуйтеся схваленими свічками запалення! Використання невідповідних свічок запалення може призвести до пошкодження поршня/циліндра.

Карбюратор

Попереднє регулювання карбюратора виконують під час виробування інструмента на заводі. Регулювання карбюратора повинен виконувати фахівець.

Глушник

У деяких регіонах глушники обладнані спеціальною іскрогасильною сіткою. Якщо ваш пристрій має іскрогасильну сітку, її слід перевірити і за потреби очистити, звернувшись до сервісного центру. Пошкоджену сітку слід замінити.

Якщо сітка часто забивається, це свідчить про те, що робота каталітичного допалювача газів погіршилась. Зверніться до сервісного центру, щоб перевірити глушник. Робота із забрудненою сіткою глушника спричинить перегрів двигуна, що призведе до пошкодження циліндра та поршня.

ЗАСТЕРЕЖЕННЯ: Ніколи не користуйтеся пристроєм із несправним або відсутнім глушником. Переконайтеся, що болти, які тримають глушник, ретельно затягнуті.

Зубчаста передача

Перевірте, щоб кінцева зубчаста передача була заповнена високоякісним мастилом на три чверті. Мастило в зубчастій передачі, як правило, не потребує заміни, за винятком випадків проведення ремонту.

ТЕХНІЧНІ ХАРАКТЕРИСТИКИ

	B33 B
Двигун	
Об'єм циліндра (см ³)	33
Внутрішній діаметр циліндра (мм)	36
Величина ходу (мм)	32
Холостий хід (об./хв)	2700-3300
Рекомендована макс. кількість обертів на холостому ході (об./хв.)	10000
Швидкість обертання вихідного валу (об./хв.)	7000
Максимальна потужність двигуна, у відповідності до стандарту ISO 7293 (кВт)	0,9
Глушник з каталітичним конвертером	Так
Система запалювання з регулюванням швидкості	Так
Система запалювання	
Свічка запалення	RCJ6Y
Зазор між електродами (мм/дюйми)	0,65 / 0,025
Паливна та змащувальна система	
Ємність паливного бака (см ³)	700
Вага	
Вага без палива, різального устаткування і запобіжника (кг)	7,0
Випромінювання шуму (див. Примітку 1)	
Рівень звукової потужності, вимірюваний у децибелах (A)	114
Рівень звукової потужності, гарантований L _{WA} дБ (A)	117
Рівні шуму (див. Примітку 2)	
Еквівалентний рівень шумового тиску у вусі оператора, виміряний у відповідності до стандартів EN ISO 11806 і ISO 22868 (дБ(A))	
Обладнано ножем для трави (оригінальна деталь)	94
При оснащенні головою тримера (оригінал)	95
Вібрація (див. Примітку 3)	
Еквівалент рівнів вібрації (a _{hw,eq}) у рукоятках, виміряний відповідно до стандартів EN ISO 11806 та ISO 22867 (м/с ²)	
Обладнано лезом для трави (оригінальна деталь), лів./прав.	4,51 / 4,52
З головою тримера (оригінал), лів./прав.	5,83 / 4,81



















Примітка 1: Випромінювання шуму в середовище, виміряне як звукова потужність (L_{WA}), відповідає директиві ЄС 2000/14/ЄС. Зазначений рівень звукової потужності для машини був виміряний з оригінальним різальним устаткуванням, що дає найвищий рівень. Різниця між гарантованим і вимірюваним рівнем звукової потужності полягає в тому, що гарантована звукова потужність включає також дисперсію результатів вимірювання та відмінності між різними машинами тієї самої моделі відповідно до Директиви 2000/14/ЄС.

Примітка 2: Представлені дані для еквівалентного рівня звукового тиску для машини мають типову статистичну дисперсію (стандартне відхилення) в 1 дБ(A).

Примітка 3: Представлені дані про еквівалентний рівень вібрації мають типову статистичну дисперсію (стандартне відхилення) в 1 м/с².

B33 B	<ul style="list-style-type: none"> • Діаметр центрального отвору в лезах/різцях, Ø 25,4 мм • Різьблення вихідного валу M10 	
Схвалені аксесуари	Тип	Номер деталі запобіжника ріжучої насадки.
Головка тримера	501424312 (волосінь 2,5 мм)	501424310
Металеве лезо для трави	501424311 (3 леза 1,4 x 225 x 25,4)	501424310

ОПИСАНИЕ НА СИМВОЛИТЕ

<p>Този уред може да бъде опасен! При невнимателна или неправилна употреба може да се стигне до сериозни наранявания.</p>		<p>Ниво на звуково налягане по крива А на 7,5 метра (25 фута) съгласно австралийския Регламент NSW от 2008 г. "Защита на операциите в околната среда (Контролиране на шума)". Тези данни са посочени на етикета.</p>	
<p>Прочетете внимателно ръководството за оператора и се поставете да разберете инструкциите, преди да използвате уреда.</p>		<p>Шумови емисии в околната среда в съответствие с Директивата на Европейската общност. Тези данни са посочени в раздела "ТЕХНИЧЕСКИ ХАРАКТЕРИСТИКИ" и на етикета.</p>	
<p>Винаги използвайте:</p> <ul style="list-style-type: none"> предпазни обувки със стоманен връх и неплъзгащи се подметки 		<p>Този продукт отговаря на изискванията на приложимите директиви на ЕО.</p>	
<ul style="list-style-type: none"> плътно прилягащо облекло, здрави дълги панталони и дрехи с дълги ръкави 		<p>Този продукт е в съответствие с приложимите директиви на ЕИО.</p>	
<ul style="list-style-type: none"> неплъзгащи се ръкавици с висока издръжливост защитни средства за очите като незапотяващи се предпазни очила с вентилация или лицев щит 		<p>Този продукт е в съответствие с Австралийските разпоредби за електромагнитна съвместимост (EMC).</p>	
<ul style="list-style-type: none"> одобрена защитна каска предпазни средства за слуха (тапи за уши или антифони), за да предпазите слуха си 		<p>Използвайте безоловен бензин и масло за двутактов двигател, смесени в съотношение 2% (50:1).</p>	
<p>Лицата с дълга коса трябва (за лична безопасност) да приберат косата си.</p>			
<p>По време на работа операторът на уреда трябва да се увери, че в разстояние от 15 метра (50 фута) от него няма хора или животни.</p>		<p>⚠ ПРЕДУПРЕЖДЕНИЕ: При никакви обстоятелства не бива да се нанасят изменения в първоначалната конструкция на уреда без разрешение от производителя. Винаги използвайте оригинални принадлежности. Неразрешени изменения и/или приспособления биха могли да предизвикат сериозни травми или смъртни случаи на оператора или други лица.</p>	
<p>Внимавайте за изхвърлени или рикоширащи предмети.</p>		<p>⚠ ПРЕДУПРЕЖДЕНИЕ: Трионът за почистване, хросторезът или тримерът са опасни инструменти, които могат да предизвикат сериозна или фатална травма на оператора или заобикалящите го, ако с тях се работи немарливо или неправилно. Много е важно да прочетете това ръководство за експлоатация и да разберете съдържанието му.</p>	
<p>Максимална честота на въртене на оста, об/мин</p>			
<p>Уредите, оборудвани с резии, могат да отскочат настрана, когато режецът влезе в съприкосновение с някой неподвижен обект (откат на резаца).</p>		<p>⚠ ПРЕДУПРЕЖДЕНИЕ: Дълготрайното излагане на шум може да доведе до постоянно влошаване на слуха. Така че винаги използвайте одобрена защита на слуха.</p>	
<p>Ножът е в състояние да ампутира ръка или крак. Винаги поддържайте разстояние от най-малко 15 метра (50 фута) между хората и животните и уреда.</p>			
<p>Стрелки, които показват мястото за монтиране на дръжката.</p>			

КОЕ КАКВО Е?

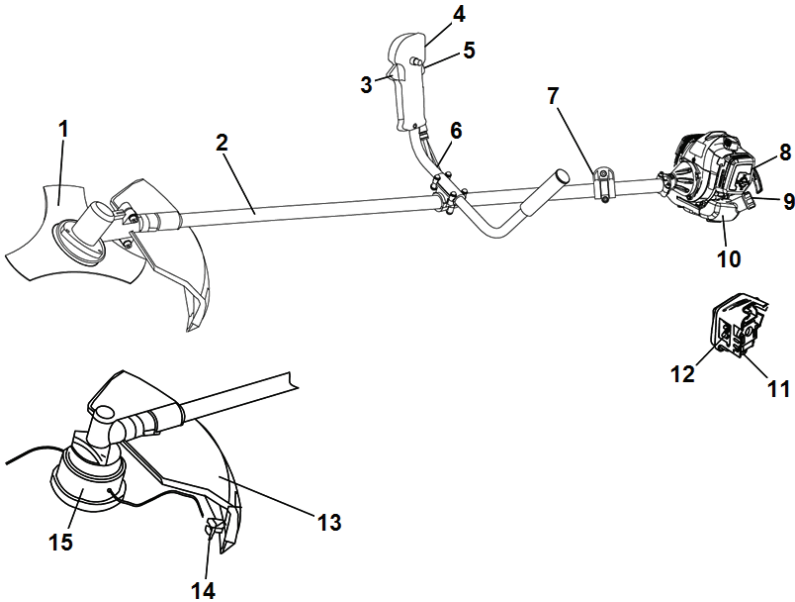

- | | | |
|---|------------------------------------|--|
| 1. Нож за косене | 6. Удължителна дръжка | 11. Карбуратор с горивна помпа |
| 2. Задвижваща ос | 7. Скоба за самар | 12. Смукач |
| 3. Управление на газта | 8. Капак на въздушния филтър | 13. Предпазител на режещото оборудване |
| 4. Ключ START/STOP (включване/изключване) | 9. Капачка на резервоара за гориво | 14. Резец за рязане |
| 5. Блокировка на газта | 10. Резервоар за гориво | 15. Тримерна глава |

ОБЩИ ИНСТРУКЦИИ ЗА БЕЗОПАСНА РАБОТА

ПРЕДУПРЕЖДЕНИЕ

- Трионът за почистване, хросторезът или тримерът са опасни инструменти, които могат да предизвикат сериозна или фатална травма на оператора или заобикалящите го, ако с тях се работи немарливо или неправилно. Много е важно да прочетете това ръководство за експлоатация и да разберете съдържанието му.
- Машината е конструирана изключително за дооформяне на трева, косене на трева и/или почистване на горски участъци.
- Единствените приспособления, които можете да използвате с този двигател, са режещите оборудвания, препоръчано от нас в главата "ТЕХНИЧЕСКИ ХАРАКТЕРИСТИКИ".
- Никога не използвайте машината, ако сте уморени, употребили алкохол или приемате лекарства, които могат да повлияят върху зрението, преценката или координацията ви.
- Никога не използвайте машината при екстремни атмосферни условия, например много студен, много горещ и/или влажен климат.
- Носете лични предпазни средства. Вижте инструкциите под заглавието "Лични предпазни средства".
- Никога не използвайте машина с изменения в оригиналната конструкция.
- Никога не използвайте машина, която е неизправна. Извършвайте описаните в това ръководство за експлоатация редовни проверки, поддръжка и сервиз. Определени операции по поддръжката и сервиза се извършват единствено от квалифицирани специалисти. Вижте инструкциите в раздел "ПОДДРЪЖКА".
- Всички капаци и предпазители трябва да са поставени преди стартиране. Уверете се, че лупата на запалителната свещ и проводникът не са повредени. В противен случай може да се стигне до електрически удар.
- Операторът на машината трябва да гарантира, че по време на работа в разстояние от 15 метра (50 фута) от него няма хора или животни. Когато няколко оператора работят в един и същ участък, трябва да спазват безопасно разстояние от поне 15 метра (50 фута).
- Тази машина създава електромагнитно поле по време на работа. При някои обстоятелства това поле може да предизвика смущения на активни или пасивни медицински импланти. За да намалите риска от сериозно или фатално нараняване, ние препоръчваме лицата с медицински имплантанти да се консултират с лекаря си и производителя на медицинския имплантант, преди да започнат да работят с тази машина.

- Неправилният избор на режещо оборудване или неправилното заточване на ножа могат да увеличат риска от злополуки.
- Никога не позволявайте на деца да използват машината или да бъдат в близост до нея. Тъй като машината е оборудвана с пружинен ключ START/STOP (включване/изключване) и може да бъде запалена чрез прилагане на ниска скорост и сила върху дръжката на стартера, дори и малките деца при някои обстоятелства може да са способни да запалят машината. Това може да означава риск от сериозно телесно нараняване. Поради това отстранявайте лулата на запалителната свещ, когато машината не е под прякото ви наблюдение.

Лични предпазни средства

- При работа с машината трябва винаги да ползвате лична защитна екипировка одобрена от съответното ведомство. Личната защитна екипировка не изключва риск от травми, но намалява сериозността на травмата при злополука. Помолете своя дистрибутор за помощ при избора на подходяща екипировка.
- Бъдете винаги нащрек за предупредителни сигнали или подвиквания, когато използвате антифони. Винаги сваляйте антифоните незабавно след спиране на двигателя.
- Носете каска, ако храстът, който ще изрязвате, е с височина повече от 2 метра (6 фута).



- Носенето на антифони значително намалява шума.



- Винаги носете одобрена от съответните органи защитна екипировка за очите. Ако използвате маска, следва да използвате и одобрени защитни очила. Одобрените защитни очила трябва да съответстват на EN 166 в Европа, ANSI Z87 в САЩ и CSA Z94 в Канада.
- Носете ръкавици, когато е необходимо, като например, когато докосвате остри части или предмети.
- Носете нехлъзгащи и стабилни ботуши.



- Носете дрехи, направени от здрава тъкан.
- Не носете отпуснати дрехи, които могат да се захванат за храсти и клони.
- Винаги използвайте дълги панталони от здрав плат.
- Не носете бижута, къси панталони, сандали и не работете боси.
- Косата ви не бива да е на ниво под раменете.
- Трябва да имате комплект за първа помощ на разположение.

Характеристики за безопасност

В този раздел се описва предпазното оборудване на уреда, неговото предназначение и как трябва да се извършват проверки и техническо обслужване, за да се гарантира правилната му работа. Вижте раздел "КОЕ КАКВО Е", за да установите къде се намира това оборудване на вашия уред.

Срокът на експлоатация на уреда може да се скъси, а рискът от злополуки да се повиши, ако не се извършва правилно техническо обслужване и сервизът и/или ремонтите не се извършват професионално. Ако имате нужда от още информация, моля, обърнете се към най-близкия сервиз.

ВАЖНО: Всяко извършване на сервиз и поправка на уреда изисква специално обучение. Това се отнася особено до предпазното оборудване на уреда. Обърнете към сервиза си, ако уреда не премине успешно изброените по-долу проверки. При покупката на наш продукт ние гарантираме предоставянето на квалифицирани ремонтни услуги и сервиз. Ако мястото, от което сте закупили уреда, не е сервизен дистрибутор, запитайте за най-близкия сервиз.

⚠ ПРЕДУПРЕЖДЕНИЕ: Никога не използвайте уред с неизправно предпазно оборудване.

Следвайте инструкциите за управление, техническо обслужване и сервиз, описани в този раздел. Ако уредът ви не премине успешно някоя от изброените проверки, следва да се свържете със сервиза си за извършване на ремонт.

■ Блокировка на газта

Блокировката на газта е предназначена за предотвратяване на неволното задействане на регулатора на газта. При притискане на блокировката (т.е. когато стиснете ръкохватката) се освобождава регулаторът на дроселната клапа. Когато отпуснете ръкохватката, управлението на газта и блокировката на газта се връщат в изходното си положение.

Уверете се, че регулаторът на дроселната клапа е блокиран, когато блокировката на газта се освободи.

Натиснете блокировката на газта и се уверете, че тя се връща в изходното си положение, когато я отпуснете.

Уверете се, че регулаторът на дроселната клапа и блокировката на газта се движат свободно и възвратните пружини са в изправност. Когато работите с уреда при пълна газ, освободете газта и проверете дали режещото оборудване спира и остава неподвижно. Ако след режещото оборудване продължава да се върти след поставянето на газта в режим на работа на празен ход, трябва да се провери настройката за празен ход на карбуратора.

■ Ключ START/STOP (включване/изключване)

Уверете се, че двигателят спира, когато преместите ключа START/STOP (включване/изключване) в положение "STOP" (изключване).

■ Предпазител на режещото оборудване

Този предпазител е предназначен за защита от отскачане на предмети към оператора. Предпазителът освен това защитава оператора от неволно допиране до режещото оборудване. Уверете се, че предпазителят не е повреден или напукан. Сменете предпазителя, ако е бил изложен на удари или се е напукал.

Винаги използвайте посочените предпазител за конкретното режещо оборудване. Вижте раздел "ТЕХНИЧЕСКИ ХАРАКТЕРИСТИКИ".

⚠ ПРЕДУПРЕЖДЕНИЕ: Не използвайте режещо оборудване, без да е монтиран одобрен предпазител. Вижте раздел "ТЕХНИЧЕСКИ ХАРАКТЕРИСТИКИ". Използването на неподходящо или неизправно защитно оборудване може да доведе до сериозна телесна повреда.

Използването на неправилно намотана корда за тример или неправилно режещо оборудване води до повишаване на нивото на вибрациите.

⚠ ПРЕДУПРЕЖДЕНИЕ: Прекомерно излагане на вибрации може да доведе до поражения върху кръвоносни съдове и нервната система на хора със смущения в кръвообращението. Потърсете лекарска помощ, ако се появят симптоми, които могат да са резултат от вибрации. Такива симптоми са например изтръпване, загуба на чувствителност, "иглички", "бодежи", болки, физическа отпуснатост, промяна на цвета или състоянието на кожата. Тези симптоми се появяват обикновено на пръстите, ръцете и китките. Рискът може да се увеличи при ниски температури.

■ Бързо освобождаване на самара

Съществува леснодостъпно, бързо освобождаване на самара, намиращо се от предната страна, което се използва в с аварийни ситуации, при които се изисква да се освободите от уреда и самара.

Вижте инструкциите под заглавието "Регулиране на самара".

Уверете се, че ремъците на самара са разположени правилно. След регулиране на самара и уреда проверете дали бързото освобождаване на самара е в изправност.

■ Ауспух

Ауспухът е предназначен за понижаване на нивото на шума и за отвеждане на отработените газове далеч от оператора.

ВНИМАНИЕ: Ауспухът е оборудван с катализатор, предназначен за намаляване на отработените газове.

В някои региони се изисква ауспухът да разполага с искрогасителна мрежа. Проверете дали ауспухът на уреда ви е снабден с такава мрежа.

По отношение на ауспуха е изключително важно да се спазват инструкциите за преглед, поддръжка и сервиз на вашия уред. Не използвайте уред, който е неизправен ауспух.

Проверявайте редовно дали ауспухът е надеждно монтиран към уреда.

⚠ ПРЕДУПРЕЖДЕНИЕ: Ауспухите, оборудвани с катализатор се нагряват силно в процеса на работа и известно време след това. Това е валидно и за празния ход. Докосването им може да предизвика изгаряния на кожата. Имайте предвид риска от пожар.

⚠ ПРЕДУПРЕЖДЕНИЕ: Вътрешността на ауспуха съдържа химикали, които може да са канцерогенни. В случай че шумозаглушителят е повреден, избягвайте допир с тези елементи.

⚠ ПРЕДУПРЕЖДЕНИЕ: Отработилите газове от мотора съдържат въглероден оксид, който може да предизвика отравяне с въглероден оксид. Не стартирайте и не използвайте уреда на закрито или на места с лоша вентилация.

⚠ ПРЕДУПРЕЖДЕНИЕ: Отработените газове от двигателя са горещи и в тях могат да съдържат искри, които да предизвикат пожар. Не стартирайте уреда на закрито или близо до запалими материали.

■ Контрагайка

За закрепването на някои видове режещи приставки се използва контрагайка.

При монтажа затегнете гайката в посоката, обратна на посоката на въртене на режещото оборудване. При демонтажната гайка следва да се отвинтва по посока на въртене на режещото оборудване. (Гайката има лява резба.) Затегнете гайката с глухия гаечен ключ.

При разхлабване и затягане на гайката на резеца съществува опасност от нараняване от зъбите на резеца. Поради това ръката ви винаги трябва да е защитена от режещото оборудване, когато извършвате този вид работа. Използвайте винаги глух гаечен ключ с достатъчно дълга дръжка, който дава възможност за това.

Найлоновата покритие от вътрешната страна на контрагайката не трябва да е износено до степен, позволяваща тя да се завърта с ръка. Покритието трябва да осигурява съпротивление най-малко 1,5 Nm (1,1 фут паунд). Гайката трябва да се смени, след като е завинтана приблизително 10 пъти.

Режещо оборудване

Този раздел описва как да изберете и поддържате вашето режещо оборудване, за да:

- Намалите риска от откат на резеца.
- Получите максимална ефективност на рязане.
- Удължите живота на режещото оборудване.

ВАЖНО:

- Използвайте режещо оборудване само с препоръчаното от нас предпазно оборудване. Вижте раздел "ТЕХНИЧЕСКИ ХАРАКТЕРИСТИКИ".
- Вижте инструкциите за режещото оборудване за правилното намотаване на кордата на тримера и избора на правилен диаметър на кордата.
- Поддържайте режещите зъбци на ножа правилно заточени. Придържайте се към препоръките ни. Вижте и инструкциите върху опаковката на ножа.
- Поддържайте правилните настройки на ножа. Спазвайте инструкциите ни и използвайте препоръчания шаблон за заточване.

⚠ ПРЕДУПРЕЖДЕНИЕ: Винаги спирайте двигателя преди извършване на работа по някоя част от режещото оборудване. Уверете се, че режещото оборудване е спряло да се върти напълно. Разединете кабела от запалителната свещ.

⚠ ПРЕДУПРЕЖДЕНИЕ: Използването на неправилно режещо оборудване или неправилно заточен нож увеличават риска от откат.

■ Резци за косене и тримерни глави

Ножовете за косене и резците за косене са предназначени за косене на жилава трева.



Тримерната глава е предназначена за дооформяне на тревата.



■ Общи правила

Използвайте режещо оборудване само с препоръчаното от нас предпазно оборудване. Вижте раздел "ТЕХНИЧЕСКИ ХАРАКТЕРИСТИКИ". Поддържайте режещите зъбци на ножа правилно заточени. Спазвайте инструкциите ни и използвайте препоръчания шаблон за заточване. Неправилно наточените или повредени ножове увеличават риска от злополуки.

Проверявайте режещото оборудване за повреди или пукнатини. Повреденото режещо оборудване винаги трябва да се подменя.

■ Заточване на ножове и резци за косене

Вижте опаковката на режещото оборудване за инструкции за правилно заточване. Резецът и ножът се заточват с помощта на плоска пила. Заточете всички ръбове равномерно, за да поддържате баланса на ножа.

⚠ ПРЕДУПРЕЖДЕНИЕ: Огънал се, усукан, напукал се, скъсан или повреден по някакъв друг начин резец трябва непременно да бъде отстранен. Не се опитвайте да изправяте усукан резец с цел повторно използване. Работете само с оригинални резци от препоръчания тип.

■ Тримерна глава

ВАЖНО: Винаги проверявайте дали кордата на тримера е навита стегнато и равномерно около барабана; в противен случай уредът може да генерира вибрации, които може да са вредни.

Използвайте само посоченото режещо оборудване. Вижте раздел "ТЕХНИЧЕСКИ ХАРАКТЕРИСТИКИ".

Обикновено по-малките уреди изискват малки тримерни глави и обратно. Това е свързано с обстоятелството, че при рязане с корда двигателят трябва да задвижва кордата радиално спрямо тримерната глава и същевременно да преодолява съпротивата на тревата, която се подрязва.

Дължината на кордата на тримера също е важна. По-дългата корда изисква по-голяма мощност на двигателя отколкото късата корда със същия диаметър.

Уверете се, че резецът на предпазителя на тримера не е повреден. Той се използва, за да отрязва кордата до необходимата дължина.

За да удължите живота на кордата, тя може да се потопи във вода за няколко дни. Кордата става по-издръжлива и трае по-дълго време.

МОНТАЖ

ЗАБЕЛЕЖКА: Уверете се, че уредът е монтиран правилно, както е показано в това ръководство.

Поставяне на удължителя на ръкохватката

1. Разположете удължителя както е показано. Поставете монтажните компоненти, както е показано.

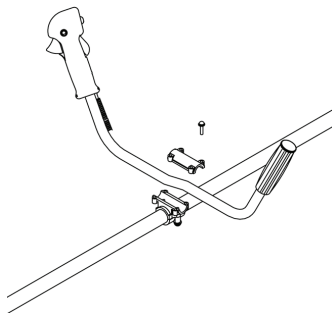

2. Поставете самара и окачете уреда върху куката за окачване.
3. Извършете окончателна регулировка, така че уредът да е в удобно работно положение, когато е окачен на самара.
4. Затегнете всички фиксатори здраво.



■ Монтиране на предпазителя

Закрепете предпазителя към корпуса на предавката с три винта, както е показано. Уверете се, че отворът (A) от страната на предпазителя е изравнен с отвора (B) във фланеца на корпуса на зъбната предавка.

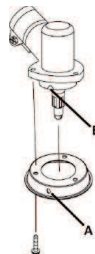

■ Монтиране на режещото оборудване

⚠ ПРЕДУПРЕЖДЕНИЕ: При монтаж на режещо оборудване от изключителна важност е повдигнатата част на задвижващия диск/ опорния фланец да попадне правилно в централния отвор на режещото оборудване. Неправилно монтирано режещото оборудване може да доведе до сериозни и/или опасни телесни повреди.

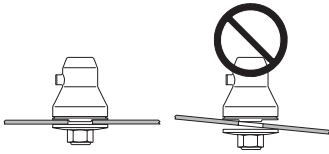

⚠ ПРЕДУПРЕЖДЕНИЕ: Не използвайте режещо оборудване, без да е монтиран одобрен предпазител. Вижте раздел Технически характеристики. Използването на неподходящо или неизправно защитно оборудване може да доведе до сериозна телесна повреда.

■ Монтиране на защитата на тримера

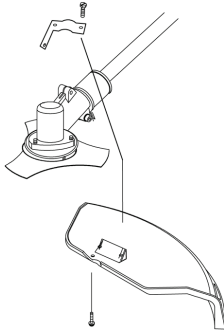

1. Монтирайте предпазния капак върху вала с предоставените скоба на предпазния капак и винтовете.
2. Затегнете винтовете.

■ Монтиране на тримерната глава

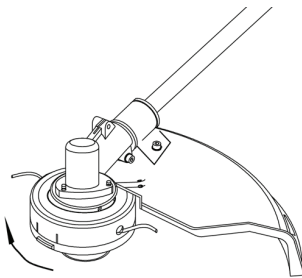

1. Изравнете отвора в пластината на адаптера с отвора във вала и монтирайте блокиращия инструмент.
2. Завъртете главата на резаца върху вала (чрез завъртане по часовниковата стрелка), докато е затегната.
3. Отстранете блокиращия инструмент.

■ Закрепване на резаца за косене

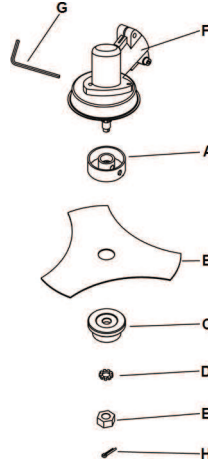

1. Монтирайте горния държач (A), резаца за косене (B), долния държач (C) и шайбата (D) в показаната последователност.
2. Монтирайте гайката (E). Затегнете гайката обратно на часовниковата стрелка на ръка, доколкото е възможно. Гайката има лява резба.
3. Изравнете отворите на корпуса на зъбната предавка (F) и горния държач и поставете шестстенния ключ (G).
4. Използвайте гаечен ключ, за да завъртите гайката обратно на часовниковата стрелка, докато е здраво затегната. Въртящият момент на затягане на контрагайката трябва да е 35 – 50 Nm.
5. Монтирайте шплинта (H).

Нагласяне на самара и на хростореза

⚠ ПРЕДУПРЕЖДЕНИЕ: При работа с хросторез той трябва винаги да бъде окачен сигурно в самара. В противен случай вие няма да сте в състояние да маневрирате безопасно резачката за храсти и така може да нараните себе си или други хора. Не използвайте самар с дефектно бързо откопчаване.

■ Откопчаване за безопасност

Отпред се намира леснодостъпно бързо освобождаване. Използвайте го при аварийна ситуация, при която е необходимо бързо да се освободите от уреда и самара.

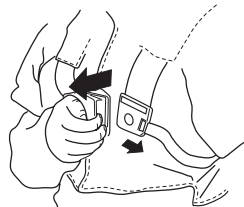

■ Разпределяне на товара върху раменете ви

Добрата регулировка на самара и уреда улесняват работата. Нагласете самара за най-добро работно положение. Затегнете страничните ремъци така, че теллото да се разпредели равномерно върху двете рамена.



■ Използване на опорен пръстен

Закачете самара на опорния пръстен, когато използвате резци за косене.

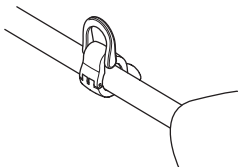

■ Правилна височина

Почистване в гора

Уредът трябва да се закрепва в самар при почистването на горски участъци, така че режещото оборудване да е под лек ъгъл напред спрямо земята.

Нагласете височината, като използвате ремъка върху самара за куката на държателя.

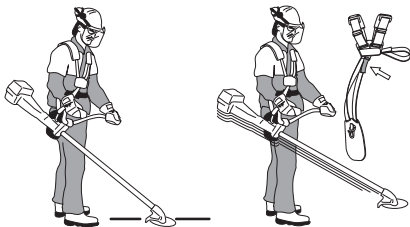

Косене на трева

Уредът трябва да се закрепва в самар при косене на трева, така че режещото оборудване да е успоредно на земята.



■ Правилен баланс

Почистване в гора

Машината се балансира чрез преместване на опорния пръстен върху машината напред или назад. Машината е правилно балансирана когато виси свободно от куката на държателя в хоризонтално положение. По този начин рискът от удране в камъни е намален, ако ви се наложи да освободите управлението.

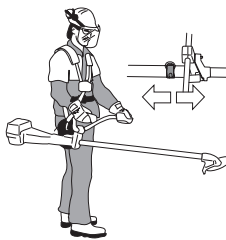

Косене на трева

Балансирайте резака на удобна за рязане височина близо до земята.



РАБОТА С ГОРИВОТО

Безопасност при работа с гориво

Не стартирайте уреда:

- Ако сте разлели гориво върху него. Избършете разлялото се гориво или масло и оставете остатъците да се изпарят.
- Ако сте разлели гориво върху себе си или дрехите си, се преоблечете. Измийте тези части на тялото си, които са били в контакт с горивото. Използвайте сапун и вода.
- Ако от уреда тече гориво. Проверявайте редовно за течове от капачката и маркучите за горивото.

■ Транспортиране и съхранение

- Съхранявайте и транспортирайте уреда и горивото така, че да няма опасност от евентуален теч или вливане на изпарения в контакт с искри или открит пламък, например от електрически машини, електродвигатели, електрически релета/превключватели или бойлери.
- Горивото трябва да се съхранява и транспортира в специално предназначени и одобрени за тази цел контейнери.
- Когато съхранявате уреда за дълги периоди, резервоарът за гориво трябва да се изпразни. Обърнете се към бензиностанцията си за информация къде да излеете излишъка от гориво.
- Уверете се, че уредът е почистен и че преди съхранението на уреда за продължителни периоди е извършено пълно сервизно обслужване.
- Предпазителят за транспортиране на режещото оборудване трябва да е винаги поставен по време на транспортиране или съхранение на уреда.
- Обезопасете уреда при транспортиране.

⚠ ПРЕДУПРЕЖДЕНИЕ: Проявявайте предпазливост при работа с горивото. Не забравяйте за риска от пожар, експлозия или вдишване на изпарения.

Горивна смес

⚠ ПРЕДУПРЕЖДЕНИЕ: Горивото и отпадните продукти от горивото са лесно възпламеними и могат да причинят сериозно нараняване при вдишване или когато влязат в контакт с кожата. Поради тази причина бъдете внимателни, когато боравите с гориво, и непременно проверявайте дали е налице достатъчно вентилация.

ВНИМАНИЕ: Уредът е оборудван с двутактов двигател и трябва винаги да работи със смес от бензин и масло за двутактов двигател. За да се получи необходимото съотношение на сместа, количеството на маслото трябва да се отмерва точно. При смесване на малки количества гориво, дори незначителни отклонения от количеството масло могат да влошат рязко съотношението на сместа.

■ Бензин

ВНИМАНИЕ: Винаги използвайте смеси от качествени бензин/масло най-малко 90 октана (RON). Ако уредът ви е оборудван с катализатор (вижте главата Технически характеристики), винаги използвайте смес от безоловено бензин/масло с добро качество. Оловният бензин ще разруши катализатора.

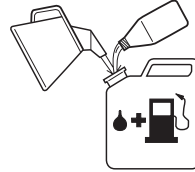

- Най-ниското препоръчвано октаново число е 90 (RON). Ако ви е подавано на двигателя гориво с октаново число, по-ниско от 90, може да се получи чукане. Това причинява повишаване на температурата на двигателя, което може да доведе до сериозна повреда.
- Когато работите непрекъснато при високи обороти, се препоръчва по-високо октаново число.
- Може да се използва гориво с етанолова смес (E10 или по-малко). Използването на етанолови смеси, по-високи от E10, ще създаде лоши условия на работа, което може да повреди двигателя.

■ Двутактово масло

- За най-добри резултати и производителност използвайте масло за двутактов двигател, което е произведено за двигатели с въздушно охлаждане.
- Не използвайте масло за двутактов двигател, предназначено за двигатели с въздушно охлаждане, понякога наричано масло за извънбордови двигатели (с марка TCW).
- Не използвайте масло, предназначено за четиритактови двигатели.
- Нискокачествено масло и/или прекалено високо съотношение масло/гориво може да изложи на опасност функцията на каталитичните конвертори и да намали експлоатационния им живот.
- Съотношението за смесване е 50:1 (2%).

Бензин (L)	Двутактово масло (L)
5	0,125
10	0,25
15	0,375
20	0,5

Приготвяне на горивната смес

- Винаги смесвайте бензин и масло в чист съд, предназначен за гориво.
- Винаги започвайте с наливане на половината от предвидения за използване обем на бензина. След това добавете цялото количество масло. Смесете (разклатете) горивната смес. Долейте останалото количество гориво.
- Смесете (разклатете) горивната смес добре, преди да заредите резервоара за гориво на уреда.

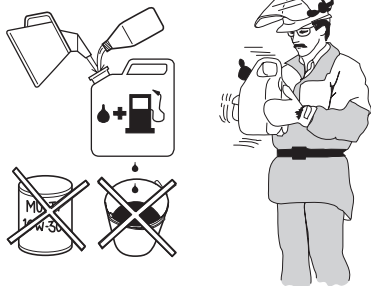

- Не приготвяйте повече горивна смес от нужната ви за един месец.
- Ако уредът не се използва известно време, резервоарът за гориво трябва да бъде изпразнен и почистен.

⚠ ПРЕДУПРЕЖДЕНИЕ: Ауспухът с катализатор се нагрява силно в процеса на работа и известно време след това. Това е валидно и за работа на празен ход. Не забравяйте за опасността от пожар, особено при работа недалеч от огнеопасни вещества и/или газове.

Зареждане

⚠ ПРЕДУПРЕЖДЕНИЕ: Спазването на следните предпазни мерки намалява опасността от пожар:

- Смесете и налейте горивото навън, където няма искри или пламъци.
- Не пушете и не съхранявайте горещи предмети в близост до горивото.
- Винаги изключвайте двигателя, преди да зареждате с гориво.
- Винаги изключвайте двигателя и го оставете да се охлади за няколко минути, преди да зареждате с гориво.
- При зареждане с гориво отворете внимателно капачката на горивния резервоар, за да се освободите налягането внимателно.
- Затягнете капачката на горивния резервоар внимателно след зареждане.
- Преди да стартирате уреда, винаги го премествайте настрана от мястото, където се зарежда с гориво и където държите горивото.

Ако сте разлепили гориво върху него. Избършете разлялото се гориво или масло и оставете остатъците да се изпарят.

Почистете около капачката на горивния резервоар. Замърсяванията в горивния резервоар водят до нарушения на режима на работата.

Уверете се, че горивото е добре смесено, като разклатите контейнера преди зареждане на резервоара.

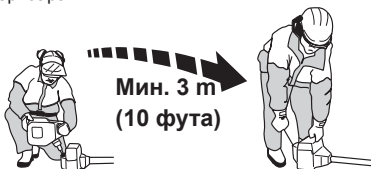

СТАРТИРАНЕ И ИЗКЛЮЧВАНЕ

Проверка преди стартиране

- Проверете ножа, за да се уверите, че в долната част на зъбите или около централния отвор не са се формирали пукнатини. Най-често появата на пукнати е вследствие на образували се остри ъгли по долната част на зъбите при изпилване или вследствие на използване на ножа с изтъпени зъбци. Подменете ножа, ако откриете пукнатини.



- Проверявайте редовно опорния фланец за появили се пукнатини вследствие на износване или прекалено затягане. Подменете опорния фланец, ако откриете пукнатини.

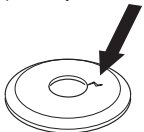

- Уверете се, че контрагайката не е изгубила затегателната си сила. Гайката трябва да притежава затягаща сила, отговаряща на най-малко 1,5 Nm. Въртящият момент на затягане на контрагайката трябва да е 35 – 50 Nm.



- Проверете дали предпазният щит на диска не е повреден, или напукан. Подменете защитата на резаца, ако тя е била подложена на удари или по нея са се появили пукнатини.

Уверете се, че тримерната глава и защитата на тримера не са повредени или напукани. Подменете тримерната глава и предпазителя на тримера, ако те са били подложени на удари или по тях са се появили пукнатини.

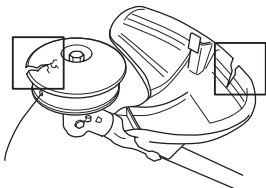

- Не използвайте уреда без предпазител или с повреден предпазител.
- Всички капади следва да са правилно монтирани и в изправност преди стартиране на уреда.

Стартиране и изключване

⚠ ПРЕДУПРЕЖДЕНИЕ: Преди стартиране на уреда комплектът на съединителя, капакът на съединителя и валът трябва да са поставени, защото в противен случай частите може да се разхлабят и да предизвикат телесни наранявания.

Преди стартиране винаги преместявайте уреда далеч от мястото, където се зарежда с гориво. Поставете уреда върху плоска повърхност. Уверете се, че режещото оборудване не може да се допре до други предмети. Уверете се, че в зоната на работа няма лица, на които това не е разрешено, защото в противен случай има риск от сериозни телесни повреди. Безопасното разстояние е 15 метра (50 фута).

■ Студен двигател

1. Преместете ключа START/STOP (включване/изключване) (A) в положение "START" (включване).
2. Натиснете подкачващата помпа 10 пъти. Няма нужда подкачващата помпа да се запълва напълно с гориво.
3. Преместете смукача на положение на пълен дросел (горно).
4. Стиснете блокировката на газта (B) и регулатора на газта (C) и освободете.
5. Задръжте корпуса на уреда на земята с лявата си ръка (**ВНИМАНИЕ:** Не правете това с крак!). Хванете дръжката на стартера, изтеглете бавно въжето за стартиране с дясната ръка до положение, в което усетите съпротива (зъбците на стартера зацепват). Не навивайте въжето за стартиране около ръката си.
6. Дръпнете бързо и силно дръжката на стартера, докато двигателят не направи опит да запали.
7. Преместете смукача на отворено (долно) положение.
8. Стискайте докрай блокировката на газта (B) и регулатора на газта (C) през всички останали стъпки.
9. Дръпнете бързо и силно дръжката на стартера, докато двигателят запали.

ЗАБЕЛЕЖКА! Не бива да се издърпва изцяло стартовото въже и да се отпусна дръжката на стартера при напълно изтеглено положение. Това може да повреди уреда.

⚠ ПРЕДУПРЕЖДЕНИЕ: Когато двигателят запали, режещото оборудване ще започне незабавно да се върти.

10. След като двигателят стартира, оставете го да загрее за 60 секунди.

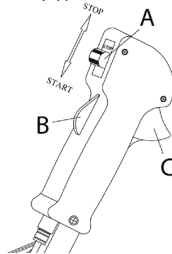

■ Топъл двигател

1. Преместете ключа START/STOP (включване/изключване) (A) в положение "START" (включване).
2. Натиснете подкачващата помпа 10 пъти. Няма нужда подкачващата помпа да се запълва напълно с гориво.
3. Преместете смукача на отворено (долно) положение.
4. Дръпнете бързо и силно дръжката на стартера, докато двигателят запали.

■ Спиране

Спрете двигателя, като преместите ключа START/STOP (включване/изключване) (A) в положение "STOP" (изключване).

ВНИМАНИЕ: За да се предотврати непреднамерено включване на машината, лулата на запалителната свещ трябва да се сваля от свещта, когато се извършват работи по сглобяване, проверка и/или техническо обслужване.

НАЧИН НА РАБОТА

ВАЖНО:

В този раздел се описват основните мерки за безопасност при работа с тримери. Ако се окаже в ситуация, в която сте не сте сигурни как да постъпите, трябва да се посъветвате със специалист. Обърнете се към вашия сервизен дистрибутор.

Избягвайте всяка употреба, за която се чувствате недостатъчно квалифицирани.

Преди да пристъпите към работа, трябва да правите разлика между прочистване на горски участъци, косене и дооформяне на тревни площи.

Основни правила за безопасност

- Огледайте се:
 - За да се уверите, че хора, животни или други неща не могат да повлияят на вашия контрол върху уреда.
 - За да се уверите, че няма опасност хора, животни или предмети да влязат в допир с режещото оборудване или че няма предмети, които да отскочат от режещото оборудване.

ВНИМАНИЕ: Никога не работете с уреда, когато нямате възможност да повикате помощ в случай на злополука.

- Не използвайте уреда при лоши атмосферни условия, като например при пълтна мъгла, силен дъжд, силен вятър, силен студ и т.н. Работата в лошо време е изморителна и може да доведе до опасни ситуации, като например заледяване на земята, непредвидима посока на падане на дървото и т.н.
- Уверете се, че можете да ходите и да стоите безопасно. Проверете за евентуални препятстия (корени, камъни, храсти, канавки и т.н.), в случай че се наложи да се преместите внезапно. Бъдете много предпазливи при работа по наклонен терен.



- Изключете двигателя, преди да се преместите на друго място. Поставете предпазителя за транспортиране, преди да пренесете или транспортирате оборудването на разстояние.
- Никога не оставяйте уреда с включен двигател или докато режещото оборудване се движи.

Основи на прочистването

- Винаги използвайте правилното оборудване.
- Уверете се, че оборудването е правилно настроено.
- Следвайте инструкциите по техника за безопасност.
- Организирайте работата си внимателно.
- Винаги използвайте пълна газ при стартиране на рязането с ножа.
- Винаги използвайте остри ножове.
- Избягвайте камъните.
- Винаги понижавайте скоростта на двигателя до скорост на празен ход след всяка работна операция. Продължителната работа на пълни обороти, без двигателят да е натоварен, може да предизвика сериозна повреда на двигателя.

⚠ ПРЕДУПРЕЖДЕНИЕ: Нито операторът на уреда, нито някой друг трябва да се опитва да отстранява нарязания материал, докато двигателят работи или докато резецът се движи, тъй като това може да доведе до сериозно нараняване. Изключете двигателя и режещото оборудване и разединете проводника от запалителната свещ, преди да отстраните материала, който се е навил около вала на ножа, тъй като в противен случай съществува риск от нараняване. По време на работа и непосредствено след това, ъгловата предавка може да е нагорещена. Оставете време за охлаждане. При докосването ѝ може да се изгорите.

⚠ ПРЕДУПРЕЖДЕНИЕ: Опасност от хвърчащи предмети. Винаги носете одобрена от съответните органи защитна екипировка за очите. Не се навеждайте върху предпазителя на режещото оборудване. В очите ви могат да попаднат камъни и отпадъци, които могат да доведат до слепота или сериозно нараняване. Дръжте неотризираните лица на разстояние. Деца, животни, странични наблюдатели и помощници трябва да стоят извън зоната на безопасност от 15 метра (50 фута). Спрете незабавно уреда, ако някой се приближи. Никога не се обръщайте с уреда, без преди това да проверите дали зад вас не се намира някой в зоната за безопасност.

⚠ ПРЕДУПРЕЖДЕНИЕ: Понякога се заключават клони или трева между предпазителя и режещото оборудване. Винаги изключвайте двигателя преди почистване.

Косене на трева с помощта на нож за косене

- Ножовете и резците за косене не трябва да се използват за стъбла на дърветата.
- За всички видове висока или гъста трева се използва нож за косене.
- Тревата се коси с махаловидно странично движение, като при движението от дясно наляво се коси, а движението от ляво надясно е връщащо движение. За косене се използва лявата страна на резаца (в часовниковия обхват от 8 до 12 часа).

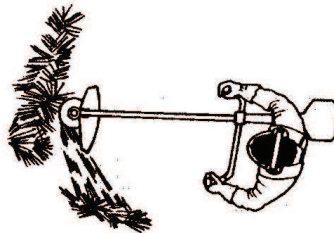

- При наклон на ножа наляво, когато косите трева, тя се събира на една линия, което улеснява прибирането ѝ, например с гребло.
- Опитайте да работите ритмично. Застанете стабилно в лек разкряч. Придвижването напред се извършва след връщащото движение, като след това заставате отново стабилно.
- Опорната чашка се допира леко до земята. Тя служи за предпазване на ножа от удряне в земята.

- Намалете риска от увиване на материал около ножа, като следвате тези инструкции:
 - Винаги работете на пълна газ.
 - Избягвайте току що окосената трева при въртящото движение.
- Спрете двигателя, откачете самара и поставете уреда на земята, преди да започнете да събирате отрязания материал.

Дооформяне на трева с тримерна глава

■ Дооформяне

- Дръжте тримерната глава непосредствено над земята и под ъгъл. Работата се извършва от края на кордата на тримера. Оставете кордата да работи със собствения си ритъм. Никога не притискайте кордата на тримера към участък, който косите.

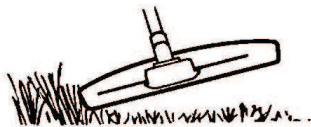

- Кордата на тримера може лесно да премахва трева и плевели от стени, огради, дървета и бордюри. Но тя може и да повреди чувствителната кора на дървета и храсти и да повреди стълбовете на оградите.
- Намалете риска от повреда на растенията чрез скъсяване на кордата на тримера до 10 – 12 cm (4,0 – 4,75 инча) и понижаване на оборотите на двигателя.
- Когато дооформяте, трябва да не работите на пълна газ, защото така кордата има по-дълъг живот и се намалява износването на тримерната глава.

■ Прочистяване

- Техниката на прочистване премахва цялата ненужна растителност. Дръжте тримерната глава непосредствено над земята. Оставете края на кордата да се удря в земята около дървета, стълбове, статуи и други. **ВАЖНО:** Тази техника повишава износването на кордата на тримера.

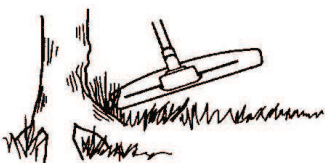

- Кордата на тримера се износва по-бързо и трябва да се изважда напред по-често, когато се работи около камъни, тухли, бетон, метални огради и др., в сравнение с контакт с дървета и дървени огради.

■ Косене

- Тримерът е идеален за косене на трева, която е трудна за достигане при използване на нормална косачка. Дръжте кордата на тримера успоредна на земята при косене. Избягвайте притискането на тримерната глава към земята, тъй като можете да нараните тревната площ и да повредите уреда.

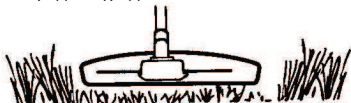

- Не позволявайте тримерната глава да влиза постоянно в контакт с терена по време на нормално косене. Постоянният контакт от този тип може да предизвика повреди и води до износване на тримерната глава.

■ Почистване

- Вентилаторният ефект на въртящата се корда може да се използва за бързо и лесно почистване. Дръжте кордата на тримера успоредно и над участъка, който почиствате, като движите уреда напред и назад.

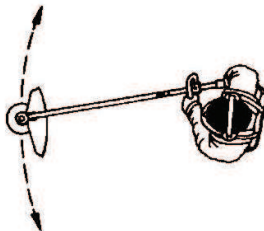

- Когато режете и почиствате, трябва да работите на пълна газ, за да постигнете най-добрите резултати.

⚠ ПРЕДУПРЕЖДЕНИЕ: Нито операторът на уреда, нито някой друг трябва да се опитва да отстрани отрязания материал, докато двигателят работи или кордата на тримера се движи, защото това може да доведе до сериозно нараняване. Изключете двигателя и тримерната глава и разединете проводника от запалителната свещ, преди да отстраните материала, който се е навил около задвижващия вал, тъй като в противен случай съществува риск от нараняване. По време на работа и непосредствено след това, ъгловата предавка може да е нагорещена. Оставете време за охлаждане. При докосването ѝ може да се изгорите.

⚠ ПРЕДУПРЕЖДЕНИЕ: Опасност от хвърчащи предмети. Винаги носете защитни средства за очите. Не се навеждайте върху предпазителя на режещото оборудване. В очите ви могат да попаднат камъни и отпадъци, които могат да доведат до слепота или сериозно наранявания.

⚠ ПРЕДУПРЕЖДЕНИЕ: Дръжте неотORIZИРАНЕ ЛИЦА НА РАЗСТОЯНИЕ. Деца, животни, странични наблюдатели и помощници трябва да стоят извън зоната на безопасност от 15 метра (50 фута). Спрете незабавно уреда, ако някой се приближи.

ТЕХНИЧЕСКО ОБСЛУЖВАНЕ

Срокът на експлоатация на уреда може да се скъси, а рискът от злополуки да се повиши, ако не се извършва правилно техническо обслужване и сервизът и/или ремонтите не се извършват професионално. Ако ви е необходима допълнителна информация, обърнете се най-близкия оторизиран сервизен дистрибутор.

Безопасност на уреда/техническото обслужване

Разкачете свещта преди техническо обслужване.

График за техническо обслужване

Следва списък с операциите по техническо обслужване, които трябва да се изпълняват по уреда. Повечето от позициите са описани в раздела Поддръжка. Потребителят трябва да изпълнява само работата по поддръжката и обслужването, описани в този Наръчник на оператора. По-значителните ремонти трябва да се изпълняват от оторизиран сервиз. Извършвайте техническа поддръжка по-често, ако е прекалено запрашено.

■ Всяка седмица:

- Почистете уреда отвън.
- Проверете дали блокировката на газта и функцията за подаване на газ функционират правилно от гледна точка на безопасността.
- Уверете се, че ключът START/STOP (включване/изключване) работи правилно.
- Уверете се, че режещото оборудване не се върти при работа на празен ход.
- Почистете въздушния филтър. Подменете го в случай на необходимост.
- Уверете се, че предпазителят на режещото оборудване не е повреден и не е напукал. Сменете предпазителя на режещото оборудване, ако е бил изложен на удари или се е напукал.
- Уверете се, че тримерната глава не е повредена и не е напукана. При необходимост трябва тримерната глава да бъде сменена.
- Уверете се, че контрагайката на режещото оборудване е правилно затегната.
- Уверете се, че гайките и винтовете за затегнати.
- Уверете се, че не са налице течове на гориво от двигателя, резервоара или горивопроводите.

■ Всеки месец:

- Проверете стартера и шнура на стартера.

■ Всяка година:

- Почистете отвън запалителната свещ. Свалете я и проверете хлабината между електродите. Регулирайте разстоянието до 0,6 mm (0,024 инча) или сменете запалителната свещ. Убедете се, че запалителната свещ е снабдена със защита от радиосмущения.
- Почистете отвън карбуратора и мястото около него.
- Уверете се, че ъгловата зъбна предавка е напълнена със смазка до три четвърти от нивото ѝ. При необходимост долейте специалната грес.
- Проверете дали филтърът за горивото не е замърсен и проверете маркуча за горивото за пукнатини или други дефекти. Подменете го в случай на необходимост.
- Проверете всички кабели и връзки.
- Проверете съединителя, пружините на съединителя и барабана на съединителя за износване. При необходимост подменете в оторизиран сервиз.
- Подменете запалителната свещ. Убедете се, че запалителната свещ е снабдена със защита от радиосмущения.
- Почистете или подменете искрогасителната мрежа, ако има.

Въздушен филтър

Свалете капака на въздушния филтър и извадете филтърта. Измийте го в чиста, топла сапунена вода. Изплакнете обилно. Преди сглобяването се убедете, че филтърът е сух.

Въздушен филтър, който е използван дълго време, не може да се изчисти напълно. Ето защо на определени интервали от време той трябва да се подменя с нов. Повреден въздушен филтър трябва да бъде непременно сменен.

Запалителна свещ

Състоянието на запалителната свещ може да се повлияе от:

- неправилна настройка на карбуратора.
- неправилна горивна смес (твърде много или неправилен тип масло).
- замърсен въздушен филтър.

Тези фактори могат да предизвикат отлагания върху електродите на свещта, които да доведат до проблеми в работата и трудности при стартиране.

Ако уредът е с понижена мощност, стартира се трудно или работи неправомерно на празни обороти, винаги първо проверете свещта, преди да предприемете други действия.

Ако запалителната свещ е замърсена, почистете я и проверете дали разстоянието между електродите е правилно.

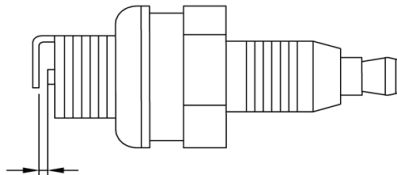

ВНИМАНИЕ: Винаги използвайте запалителни свещи от посочения вид. Използването на неправилен тип свещи може да предизвика сериозни повреди на буталото/цилиндъра.

Карбуратор

Основната настройка на карбуратора се осъществява при изпитванията в завода. Настройката трябва да се извърши от обучен техник.

Ауспух

В някои региони ауспусите са снабдени със специална искрогасителна мрежа. Ако вашият уред разполага с искрогасителна мрежа, тя трябва да бъде проверена, и ако е необходимо, почистена от сервизен дистрибутор. В случай че мрежата е повредена, тя трябва да се подмени.

Ако мрежата се запущва често, това може да е признак, че ефективността на катализатора е възпрепятствана. Обърнете се към вашия сервизен дистрибутор за проверка на ауспуха. Запушена мрежа може да предизвика прегряване на уреда, което да доведе до повреда на цилиндъра и буталото.

ВНИМАНИЕ: Не използвайте уред, който е с повреден или разхлабен ауспух. Уверете се, че болтовете на ауспуха са здраво затегнати.

Ъглова зъбна предавка

Уверете се, че ъгловата зъбна предавка е напълнена с грес до три четвърти от нивото ѝ. Обикновено не е необходимо греста в ъгловата зъбна предавка да се сменя, освен ако не се извършва ремонт.

ТЕХНИЧЕСКИ ХАРАКТЕРИСТИКИ

		В33 В
Двигател		
Обем на цилиндъра (cm ³)		33
Диаметър на цилиндъра (mm)		36
Ход (mm)		32
Обороти на празен ход (грм)		2700 – 3300
Препоръчителни макс. бързи обороти на празния ход (грм)		10 000
Скорост на изходния вал (грм)		7000
Макс. мощност на двигателя съгл. ISO 7293 (kW)		0,9
Заглушител на катализатора		Да
Запалителна система с регулирана скорост		Да
Запалителна система		
Запалителна свещ		RCJ6Y
Разстояние между електродите (mm/инчове)		0,65/0,025
Система на хранване/смазване		
Вместимост на резервоара за гориво (cm ³)		700
Тегло		
Тегло без горивото, режещото оборудване и предпазителя (kg)		7,0
Шумови емисии (вижте забележка 1)		
Ниво на звуковата мощност, измерена в [dB(A)]		114
Ниво на звуковата мощност, гарантирана [L _{WA} dB(A)]		117
Шумови нива (вижте забележка 2)		
Еквивалентно ниво на звуковото налягане върху ухото на оператора, измерено съгласно EN/ISO 11806 и ISO 22868 [dB(A)]		
Оборудван с нож за косене (оригинален)		94
Оборудван с тримерна глава (оригинална)		95
Нива на вибрации (вижте забележка 3)		
Еквивалентни нива на вибрациите (a _{hв,eq}) на ръкохватките, измерени съгласно EN ISO 11806 и ISO 22867 (m/s ²)		
Оборудван с резец за косене (оригинален), ляв/десен		4,51/4,52
Оборудван с тримерна глава (оригинална), лява/дясна		5,83/4,81















Забележка 1: Шумови емисии в околната среда, измерени като звукова мощност (L_{WA}) в съответствие с директива на ЕО 2000/14/ЕО. Отчетените нива на шума за машината са измерени с оригиналното режещо оборудване, което дава най-високото ниво. Разликата между гарантираното и измереното ниво на шума е в това, че гарантираното ниво на шума включва също и дисперсията в резултатите от измерването, както и вариациите между различните машини от един и същи модел в съответствие с Директива 2000/14/ЕО.

Забележка 2: Отчетените данни за еквивалентното ниво на звуковото налягане за машината имат типична статистическа дисперсия (стандартно отклонение) от 1dB(A).

Забележка 3: Отчетените данни за еквивалентното ниво на вибрациите имат типична статистическа дисперсия (стандартно отклонение) от 1 m/s².

В33 В	<ul style="list-style-type: none"> • Централен отвор в ножове/резци, Ø 25,4 mm • Изходен вал – резба M10 	
Одобрени приспособления	Тип	Щит за режещо оборудване, арт. №
Тримерна глава	501424312 (2,5 mm корда)	501424310
Метален резец за косене	501424311 (1,4 x 225 x 25,4 3 резец)	501424310

ΕΠΕΞΗΓΗΣΗ ΣΥΜΒΟΛΩΝ

<p>Η μονάδα αυτή μπορεί να είναι επικίνδυνη! Η μη προσεκτική ή η εσφαλμένη χρήση μπορεί να προκαλέσει σοβαρούς τραυματισμούς.</p>		<p>Α-σταθμισμένη στάθμη ηχητικής πίεσης σε απόσταση 7,5 μέτρων (25 ποδιών) σύμφωνα με τον "Κανονισμό του 2008 για τις διαδικασίες προστασίας του περιβάλλοντος (Έλεγχος θορύβου)" της Νέας Νότιας Ουαλίας στην Αυστραλία. Αυτά τα στοιχεία αναφέρονται στην ετικέτα.</p>	
<p>Διαβάστε προσεκτικά το εγχειρίδιο χρήσης και βεβαιωθείτε ότι κατανοείτε τις οδηγίες προτού χρησιμοποιήσετε τη μονάδα.</p>		<p>Εκπομπές θορύβου στο περιβάλλον σύμφωνα με την Οδηγία της Ευρωπαϊκής Κοινότητας. Αυτά τα στοιχεία περιλαμβάνονται στην ενότητα ΤΕΧΝΙΚΑ ΣΤΟΙΧΕΙΑ και στην ετικέτα.</p>	
<p>Χρησιμοποιείτε πάντοτε:</p> <ul style="list-style-type: none"> υποδήματα με ασάλινο προστατευτικό για τα δάκτυλα και αντιολισθητική σόλα εφαρμοστά ρούχα, μακρύ παντελόνι και μακριά μανίκια βαρέος τύπου αντιολισθητικά γάντια βαρέος τύπου προστασία ματιών, όπως αντιθαμβωτικά αεριζόμενα γυαλιά ή προσωπίδα εγκεκριμένο κράνος ασφαλείας προστατευτικά ακοής (ωτοασπίδες ή ακουστικά) 		<p>Αυτό το προϊόν συμμορφώνεται με τις ισχύουσες οδηγίες ΕΚ.</p>	
		<p>Αυτό το προϊόν συμμορφώνεται με τις ισχύουσες οδηγίες EAC.</p>	
		<p>Αυτό το προϊόν συμμορφώνεται με τους κανονισμούς για την ηλεκτρομαγνητική συμβατότητα (ΗΜΣ) που ισχύουν στην Αυστραλία.</p>	
		<p>Χρησιμοποιείτε αμόλυβδη βενζίνη και λάδι για δίχρονα κινητήρες, σε αναλογία 2% (50:1).</p>	
<p>Τα άτομα με μακριά μαλλιά πρέπει (για την προσωπική τους ασφάλεια) να δένουν τα μαλλιά τους.</p>		<p>ΠΡΟΕΙΔΟΠΟΙΗΣΗ: Δεν επιτρέπονται, σε καμία περίπτωση, τροποποιήσεις στο σχεδιασμό της μονάδας χωρίς την έγκριση του κατασκευαστή. Χρησιμοποιείτε πάντα γνήσια αξεσουάρ. Η μη εξουσιοδοτημένη εκτέλεση τροποποιήσεων ή/και η χρήση μη γνήσιων αξεσουάρ μπορεί να οδηγήσει σε σοβαρό προσωπικό τραυματισμό ή θάνατο του χειριστή ή άλλων ατόμων.</p> <p>ΠΡΟΕΙΔΟΠΟΙΗΣΗ: Ένα θαμνοκοπτικό καθαρισμού δασών, θαμνοκοπτικό ή χορτοκοπτικό μπορεί να αποδειχθεί επικίνδυνο εργαλείο, αν δεν χρησιμοποιείται σωστά ή προσεκτικά και μπορεί να προκαλέσει σοβαρό ή θανατηφόρο τραυματισμό στο χειριστή ή σε άλλους. Είναι ιδιαίτερα σημαντικό να διαβάσετε και να κατανοείτε τα περιεχόμενα του παρόντος εγχειρίδιου χρήστη.</p> <p>ΠΡΟΕΙΔΟΠΟΙΗΣΗ: Η μακροχρόνια έκθεση στο θόρυβο μπορεί να προκαλέσει μόνιμη βλάβη στην ακοή. Για το λόγο αυτό φοράτε πάντοτε προστατευτικά ακοής.</p>	
<p>Στη διάρκεια της εργασίας του, ο χειριστής θα πρέπει να διασφαλίσει ότι δεν πλησιάζουν ανθρωποι ή ζώα σε απόσταση μικρότερη από 15 μέτρα (50 πόδια) από τη μονάδα.</p>			
<p>Προσοχή στα αντικείμενα και στα θραύσματα που εκτοξεύονται.</p>		<p>ΠΡΟΕΙΔΟΠΟΙΗΣΗ: μ.έγ. 10000 σ.α.λ.</p>	
<p>Μέγιστη συχνότητα περιστροφής του περιστρεφόμενου άξονα, σ.α.λ.</p>		<p>ΠΡΟΕΙΔΟΠΟΙΗΣΗ: Η λεπίδα μπορεί να προκαλέσει ακρωτηριασμό των άνω ή των κάτω άκρων. Διατηρείτε πάντα απόσταση τουλάχιστον 15 μέτρων (50 ποδιών) ανάμεσα στη μονάδα και σε ανθρώπους ή ζώα.</p>	
<p>Οι μονάδες που διαθέτουν λεπίδες μπορεί να πιναχτούν με δύναμη προς το πλάι, όταν η λεπίδα έρχεται σε επαφή με σταθερά αντικείμενα (ώση λεπίδας).</p>			
<p>Βέλη τα οποία δείχνουν τα όρια για τη στερέωση της λαβής.</p>		<p>Διαβάστε προσεκτικά το εγχειρίδιο χρήσης.</p>	

ΤΙ ΕΙΝΑΙ ΤΙ

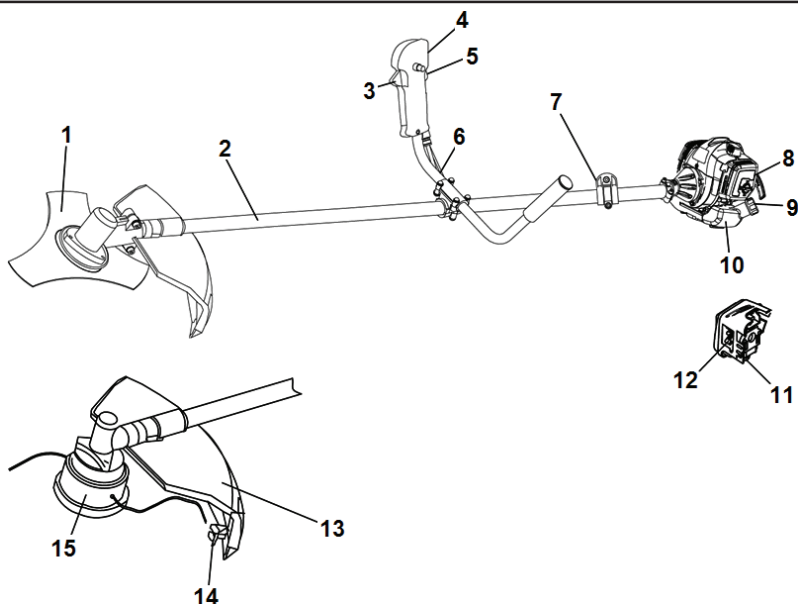

- | | | |
|---|-----------------------------|--------------------------------------|
| 1. Λεπίδα χόρτου | 5. Ασφάλεια γκαζιού | 11. Φούσκα πλήρωσης |
| 2. Συγκρότημα άξονα μετάδοσης κίνησης | 6. Τιμόνι | 12. Χειριστήριο τσοκ |
| 3. Χειριστήριο γκαζιού | 7. Σφινκτήρας εξάρτυσης | 13. Προστατευτικό παρελκόμενου κοπής |
| 4. Διακόπτης ΕΚΚΙΝΗΣΗΣ/ΔΙΑΚΟΠΗΣ λειτουργίας | 8. Κάλυμμα φίλτρου αέρα | 14. Λεπίδα κοπής |
| | 9. Τάπα ντεπόζιτου καυσίμου | 15. Κεφαλή χορτοκοπτικού |
| | 10. Ντεπόζιτο καυσίμου | |

ΓΕΝΙΚΕΣ ΠΡΟΦΥΛΑΞΕΙΣ ΑΣΦΑΛΕΙΑΣ

ΠΡΟΕΙΔΟΠΟΙΗΣΗ

- Ένα θαμνοκοπτικό καθαρισμού δασών, θαμνοκοπτικό ή χορτοκοπτικό μπορεί να αποδειχθεί επικίνδυνο εργαλείο, αν δεν χρησιμοποιείται σωστά ή προσεκτικά και μπορεί να προκαλέσει σοβαρό ή θανατηφόρο τραυματισμό στο χειριστή ή σε άλλους. Είναι ιδιαίτερα σημαντικό να διαβάζετε και να κατανοείτε τα περιεχόμενα του παρόντος εγχειριδίου χρήστη.
- Αυτό το μηχάνημα έχει σχεδιαστεί μόνο για κόψιμο χόρτων, καθαρισμό χόρτων ή/και καθαρισμό δασών.
- Τα μόνα αξεσουάρ που μπορείτε να χρησιμοποιήσετε με αυτήν τη μονάδα κινητήρα είναι τα παρελκόμενα κοπής που συνιστούμε στην ενότητα "ΤΕΧΝΙΚΑ ΣΤΟΙΧΕΙΑ".
- Μην χρησιμοποιείτε ποτέ το μηχάνημα εάν είστε κουρασμένοι, έχετε καταναλώσει αλκοόλ ή παίρνετε φάρμακα που ίσως επηρεάζουν την όραση, την κρίση ή το συντονισμό σας.
- Μην χρησιμοποιείτε ποτέ το μηχάνημα σε ακραίες καιρικές συνθήκες, π.χ. σε δριμύ ψυχός ή σε πολύ θερμά ή/και υγρά κλίματα.
- Φοράτε προσωπικό εξοπλισμό προστασίας. Διαβάστε τις οδηγίες κάτω από την ετικεταρίδα "Προσωπικός εξοπλισμός προστασίας".
- Μην χρησιμοποιείτε ποτέ το μηχάνημα, εάν έχει τροποποιηθεί με οποιονδήποτε τρόπο από τις αρχικές προδιαγραφές του.
- Μην χρησιμοποιείτε ποτέ το μηχάνημα εάν παρουσιάζει πρόβλημα. Εκτελείτε όλους τους ελέγχους και τις οδηγίες συντήρησης και επισκευής που αναφέρονται στο παρόν εγχειρίδιο. Μερικά μέτρα συντήρησης και επισκευής πρέπει να εκτελούνται από εκπαιδευμένο και ειδικευμένο προσωπικό. Διαβάστε τις οδηγίες στην ενότητα "ΣΥΝΤΗΡΗΣΗ".
- Όλα τα καλύμματα και τα προστατευτικά πρέπει να είναι τοποθετημένα στο παρόν εγχειρίδιο. Διαφορετικά, υπάρχει κίνδυνος ηλεκτροπληξίας.
- Κατά τη διάρκεια της εργασίας, ο χειριστής θα πρέπει να διασφαλίζει ότι δεν πλησιάζουν άνθρωποι ή ζώα σε απόσταση μικρότερη από 15 μέτρα (50 πόδια) από τη μονάδα. Όταν εργάζονται πολλοί χειριστές στην ίδια περιοχή, η απόσταση ασφαλείας πρέπει να είναι τουλάχιστον 15 μέτρα (50 πόδια).
- Το μηχάνημα αυτό παράγει ηλεκτρομαγνητικό πεδίο κατά τη διάρκεια της λειτουργίας. Το πεδίο αυτό, υπό ορισμένες συνθήκες, ενδέχεται να προκαλεί παρεμβολές σε ενεργά ή παθητικά ιατρικά εμφυτεύματα. Προκειμένου να μειωθεί ο κίνδυνος σοβαρού ή θανατηφόρου τραυματισμού, συνιστούμε στα άτομα με ιατρικά εμφυτεύματα να συμβουλευτούν το θεράποντα ιατρό τους και τον κατασκευαστή του ιατρικού εμφυτεύματος, πριν να θέσουν το μηχάνημα σε λειτουργία.

- Η χρήση λανθασμένου παρελκόμενου κοπής ή ακατάλληλα τροχισμένης λεπίδας μπορεί να αυξήσει τον κίνδυνο ατυχημάτων.
- Μην επιτρέπετε ποτέ σε παιδιά να χρησιμοποιούν ή να βρίσκονται κοντά στο μηχανήμα. Δεδομένου ότι το μηχανήμα είναι εξοπλισμένο με ελατηριωτό διακόπτη ΕΚΚΙΝΗΣΗΣ/ΔΙΑΚΟΠΗΣ ΛΕΙΤΟΥΡΓΙΑΣ και μπορεί να εκκινήσει με χρήση χαμηλής ταχύτητας και δύναμης στη λαβή του συστήματος εκκίνησης, ακόμη και μικρά παιδιά, υπό ορισμένες συνθήκες, μπορούν να ασκισουν τη δύναμη που χρειάζεται για την εκκίνηση του μηχανήματος. Αυτό μπορεί να οδηγήσει σε σοβαρό προσωπικό τραυματισμό. Συνεπώς, πρέπει να αφαιρείτε το καπάκι μπουζί, όταν το μηχανήμα δεν βρίσκεται υπό στενή παρακολούθηση.

Προσωπικός εξοπλισμός προστασίας

- Πρέπει να χρησιμοποιείτε εγκεκριμένο προσωπικό εξοπλισμό προστασίας κατά τη χρήση του μηχανήματος. Ο προσωπικός εξοπλισμός προστασίας δεν μπορεί να εξαλείψει τον κίνδυνο τραυματισμών, ωστόσο μειώνει την έκτασή τους σε περίπτωση ατυχήματος. Απευθυνθείτε στον αντιπρόσωπό σας για βοήθεια κατά την επιλογή του σωστού εξοπλισμού.
- Όταν χρησιμοποιείτε προστατευτικά ακοής, δίνετε ιδιαίτερη προσοχή σε προειδοποιητικά σήματα ή φωνές. Αφαιρείτε πάντα τα προστατευτικά ακοής μόλις σβήσει ο κινητήρας.
- Φοράτε κράνος όταν οι θάμνοι που καθαρίζετε έχουν ύψος μεγαλύτερο από 2 μέτρα (6 πόδια).



- Φοράτε προστατευτικά ακοής για επαρκή μείωση του θορύβου.



- Φοράτε πάντα εγκεκριμένο εξοπλισμό για την προστασία των ματιών. Εάν χρησιμοποιείτε προστατευτικό γέισο, πρέπει επίσης να φοράτε πάντα εγκεκριμένα προστατευτικά γυαλιά. Τα εγκεκριμένα προστατευτικά γυαλιά πρέπει να πληρούν τις απαιτήσεις των προτύπων EN 166 στην Ευρώπη, ANSI Z87 στις Ηνωμένες Πολιτείες και CSA Z94 στον Καναδά.
- Φοράτε γάντια όταν χρειάζεται, π.χ. όταν αγγίζετε αιχμηρά εξαρτήματα ή αντικείμενα.
- Φοράτε αντιολισθητικές και σταθερές μπότες.



- Φοράτε ρούχα από ανθεκτικό ύφασμα.
- Μην φοράτε φαρδιά ρούχα που μπορεί να "πιαστούν" σε χαμόκλαδα και κλαδιά.
- Φοράτε πάντα χοντρό, μακρύ παντελόνι.
- Μην φοράτε κοσμήματα, κοντά παντελόνια, σανδάλια και μην είστε ξυπόλυτοι.
- Δένετε τα μαλλιά σας πάνω από τους ώμους.
- Πρέπει να έχετε διαθέσιμο ένα κουτί πρώτων βοηθειών.

Χαρακτηριστικά ασφαλείας

Αυτή η ενότητα περιγράφει τον εξοπλισμό ασφαλείας της μονάδας, το σκοπό χρήσης του και τον τρόπο διεξαγωγής των ελέγχων και των εργασιών συντήρησης

για τη διασφάλιση της σωστής λειτουργίας του. Για να εντοπίσετε την ακριβή θέση αυτού του εξοπλισμού στη μονάδα, ανατρέξτε στην ενότητα "ΤΙ ΕΙΝΑΙ ΤΙ".

Η διάρκεια ζωής της μονάδας μπορεί να μειωθεί και ο κίνδυνος ατυχημάτων να αυξηθεί, αν η συντήρηση δεν πραγματοποιείται σωστά και αν οι εργασίες συντήρησης ή/και οι επισκευές δεν εκτελούνται με τρόπο επαγγελματικό. Σε περίπτωση που χρειάζεστε περισσότερες πληροφορίες, μπορείτε να απευθυνθείτε στο πλησιέστερο συνεργείο.

ΣΗΜΑΝΤΙΚΟ: Για όλες τις εργασίες σέρβις και επισκευής στη μονάδα απαιτείται ειδική εκπαίδευση. Αυτό ισχύει ιδιαίτερα για τον εξοπλισμό ασφαλείας της μονάδας. Εάν η μονάδα αποτύχει σε κάποιο από τους ελέγχους που περιγράφονται παρακάτω, επικοινωνήστε με τον αντιπρόσωπο σέρβις. Όταν αγοράζετε οποιοδήποτε από τα προϊόντα μας, εγγυώμαστε τη διαθεσιμότητα επαγγελματικών επισκευών και σέρβις. Εάν το κατάστημα λιανικής πώλησης από όπου προμηθευτήκατε τη μονάδα δεν είναι αντιπρόσωπος σέρβις, ζητήστε από το κατάστημα τη διεύθυνση του πλησιέστερου αντιπροσώπου σέρβις.

! ΠΡΟΕΙΔΟΠΟΙΗΣΗ: Μην χρησιμοποιείτε μια μονάδα που έχει ελαττωματικό εξοπλισμό ασφαλείας.

Ακολουθείτε τις οδηγίες ελέγχου, συντήρησης και σέρβις που περιγράφονται σε αυτήν την ενότητα. Εάν η μονάδα αποτύχει σε οποιονδήποτε από αυτούς τους ελέγχους, επικοινωνήστε με τον αντιπρόσωπο σέρβις για την επισκευή της.

■ Ασφάλεια γκαζιού

Η ασφάλεια γκαζιού έχει σχεδιαστεί για να αποτρέπει την τυχαία λειτουργία του χειριστήριου γκαζιού.

Όταν πατάτε την ασφάλεια (δηλαδή όταν πιάνετε τη λαβή), το χειριστήριο γκαζιού απελευθερώνεται. Όταν απελευθερώνετε τη λαβή, το χειριστήριο γκαζιού και η ασφάλεια γκαζιού μετακινούνται προς τα πίσω στην αρχική τους θέση.

Βεβαιωθείτε ότι το χειριστήριο γκαζιού είναι κλειδωμένο όταν απελευθερώνεται η ασφάλεια του χειριστήριου γκαζιού.

Πατήστε την ασφάλεια γκαζιού και βεβαιωθείτε ότι επιστρέφει στην αρχική της θέση, μόλις την απελευθερώσετε.

Βεβαιωθείτε ότι το χειριστήριο γκαζιού και η ασφάλεια γκαζιού κινούνται ελεύθερα και ότι το ελατήριο επαναφοράς λειτουργεί κανονικά.

Όταν χρησιμοποιείτε τη μονάδα με τέρμα το γκάζι, πρέπει να απελευθερώνετε το γκάζι και να ελέγχετε αν το παρελκόμενο κοπής σταματά και παραμένει ακινητοποιημένο. Εάν το παρελκόμενο κοπής περιτρέφεται όταν το γκάζι βρίσκεται στη θέση του ρελαντί, θα πρέπει να ελεγχθεί η ρύθμιση του ρελαντί του καρμπυρατέρ.

■ Διακόπτης ΕΚΚΙΝΗΣΗΣ/ΔΙΑΚΟΠΗΣ ΛΕΙΤΟΥΡΓΙΑΣ

Βεβαιωθείτε ότι ο κινητήρας σβήνει όταν μετακινείτε τη διακόπτη ΕΚΚΙΝΗΣΗΣ/ΔΙΑΚΟΠΗΣ ΛΕΙΤΟΥΡΓΙΑΣ διακόπτης στη θέση "STOP".

■ Προστατευτικό παρελκόμενου κοπής

Αυτό το προστατευτικό αποσκοπεί στην αποτροπή εκτίναξης χαλαρών αντικειμένων προς το χειριστή. Το προστατευτικό προστατεύει επίσης το χειριστή από τυχαία επαφή με το παρελκόμενο κοπής.

Βεβαιωθείτε ότι το προστατευτικό δεν παρουσιάζει βλάβες και ρωγμές. Αντικαταστήστε το προστατευτικό σε περίπτωση που έχει εκτεθεί σε χτυπήματα ή παρουσιάζει ρωγμές.

Χρησιμοποιείτε πάντα το καθορισμένο προστατευτικό για το παρελκόμενο κοπής. Ανατρέξτε στην ενότητα "ΤΕΧΝΙΚΑ ΣΤΟΙΧΕΙΑ".

⚠ ΠΡΟΕΙΔΟΠΟΙΗΣΗ: Μην χρησιμοποιείτε παρελκόμενο κοπής χωρίς εγκεκριμένο προστατευτικό. Ανατρέξτε στην ενότητα "ΤΕΧΝΙΚΑ ΣΤΟΙΧΕΙΑ". Εάν τοποθετηθεί λανθασμένο ή ελαττωματικό προστατευτικό, μπορεί να προκληθεί σοβαρός προσωπικός τραυματισμός.

Η χρήση ακατάλληλα τυλιγμένης μεσινέζας χορτοκοπτικού ή λανθασμένου παρελκόμενου κοπής αυξάνει το επίπεδο κινδύνου.

⚠ ΠΡΟΕΙΔΟΠΟΙΗΣΗ: Η υπερέκθεση σε κραδασμούς μπορεί να προκαλέσει βλάβη στο κυκλοφορικό ή νευρικό σύστημα σε άτομα με βεβαρημένο κυκλοφορικό. Εάν αισθανθείτε συμπτώματα υπερέκθεσης σε κραδασμούς, επικοινωνήστε με το γιατρό σας. Παραδείγματα τέτοιων συμπτωμάτων είναι το μούδιασμα, η απώλεια αίσθησης, οι σουβλιές, ο πόνος, η μυϊκή ατονία και η αλλαγή στο χρώμα ή την κατάσταση του δέρματος. Τα συμπτώματα αυτά συνήθως εμφανίζονται στα δάκτυλα, τα χέρια ή τους καρπούς. Ο κίνδυνος αυξάνεται σε χαμηλές θερμοκρασίες.

■ Γρήγορη αποσύνδεση εξάρτησης

Υπάρχει μια εύκολα προσπελάσιμη διάταξη γρήγορης απασφάλισης της εξάρτησης στο εμπρός μέρος, για περιπτώσεις έκτακτης ανάγκης όπου μπορεί να χρειαστεί να απελευθερωθεί από τη μονάδα και την εξάρτηση. Διαβάστε τις οδηγίες κάτω από την επικεφαλίδα "Ρύθμιση εξάρτησης".

Ελέγξτε ότι οι ιμάντες της εξάρτησης έχουν τοποθετηθεί σωστά. Μετά τη ρύθμιση της εξάρτησης και της μονάδας, βεβαιωθείτε ότι η διάταξη γρήγορης απασφάλισης της εξάρτησης λειτουργεί σωστά.

■ Εξάτμιση (σιγαστήρας)

Η εξάτμιση (σιγαστήρας) είναι σχεδιασμένη έτσι ώστε να μειώνει τη στάθμη θορύβου και να κατευθύνει τα καυσαέρια μακριά από το χειριστή.

ΠΡΟΣΟΧΗ: Η εξάτμιση (σιγαστήρας) είναι εξοπλισμένη με καταλυτικό μετατροπέα που είναι σχεδιασμένος για μείωση των καυσαερίων της εξάτμισης.

Σε ορισμένες περιοχές απαιτείται η χρήση εξάτμισης (σιγαστήρα) με σήτα συγκράτησης των σπινθηρίων. Ελέγξτε αν η εξάτμιση (σιγαστήρας) της μονάδας διαθέτει τέτοια σήτα.

Όσον αφορά τις εξάτμισεις (σιγαστήρες), είναι πολύ σημαντικό να ακολουθείτε τις οδηγίες ελέγχου, συντήρησης και επισκευής της μονάδας σας. Μην χρησιμοποιείτε τη μονάδα όταν η εξάτμιση (σιγαστήρας) είναι ελαττωματική.

Ελέγχετε συχνά αν η εξάτμιση (σιγαστήρας) είναι καλά τοποθετημένη στη μονάδα.

⚠ ΠΡΟΕΙΔΟΠΟΙΗΣΗ: Τα σιλανσιέ με καταλυτικό μετατροπέα ζεσταίνονται υπερβολικά κατά τη χρήση και παραμένουν σε αυτήν την κατάσταση για λίγη ώρα μετά το σταμάτημα του μηχανήματος. Αυτό ισχύει και όταν ο κινητήρας λειτουργεί στο ρελαντί. Η επαφή με το σιλανσιέ μπορεί να προκαλέσει εγκαύματα στο δέρμα. Θυμηθείτε, υπάρχει κίνδυνος πυρκαγιάς.

⚠ ΠΡΟΕΙΔΟΠΟΙΗΣΗ: Το εσωτερικό της εξάτμισης (σιγαστήρας) περιέχει χημικά που μπορεί να είναι καρκινογόνα. Αποφύγετε την επαφή με αυτά τα στοιχεία σε περίπτωση που ο σιγαστήρας παρουσιάσει βλάβη.

⚠ ΠΡΟΕΙΔΟΠΟΙΗΣΗ: Τα καυσαέρια του κινητήρα περιέχουν μονοξείδιο του άνθρακα, το οποίο μπορεί να προκαλέσει δηλητηρίαση. Μην θέτετε σε λειτουργία και μην χρησιμοποιείτε τη μονάδα σε εσωτερικό χώρο ή σε χώρο με ανεπαρκή εξαερισμό.

⚠ ΠΡΟΕΙΔΟΠΟΙΗΣΗ: Τα καυσαέρια του κινητήρα είναι ζεστά και ενδέχεται να έχουν σπινθηρές που μπορεί να προκαλέσουν πυρκαγιά. Μην εκκινείτε τη μονάδα σε εσωτερικό χώρο ή κοντά σε εύφλεκτα υλικά.

■ Παξιμάδι ασφαλείας

Το παξιμάδι ασφαλείας χρησιμοποιείται για τη στερέωση ορισμένων τύπων παρελκόμενων κοπής.

Κατά την τοποθέτηση, σφίξτε το παξιμάδι προς την αντίθετη κατεύθυνση από την κατεύθυνση περιστροφής του παρελκόμενου κοπής. Για να το αφαιρέσετε, ξεβιδώστε το παξιμάδι προς την ίδια κατεύθυνση κατά την οποία περιστρέφεται το παρελκόμενο κοπής. (Το παξιμάδι έχει αριστερόστροφο σπείρωμα.) Σφίξτε το παξιμάδι με το πολύγωνο κλειδί.

Κατά τη χαλάρωση και σύσφιξη του παξιμαδιού της λεπίδας, υπάρχει κίνδυνος τραυματισμού από τα δόντια της λεπίδας. Επομένως, σε αυτήν την περίπτωση, πρέπει να διασφαλίσετε πάντα ότι τα χέρια σας προφυλάσσονται από το προστατευτικό του παρελκόμενου κοπής. Χρησιμοποιείτε πάντα ένα πολύγωνο κλειδί με άξονα που είναι αρκετά μεγάλος ώστε να το επιτρέπει.

Η επένδυση από νάιλον μέσα στο παξιμάδι ασφαλείας δεν πρέπει να είναι φθαρμένη, ώστε να μπορείτε να το στρίψετε με το χέρι. Η επένδυση πρέπει να παρέχει αντίσταση τουλάχιστον 1,5 Nm (1,1 ft lb). Το παξιμάδι πρέπει να αντικαθίσταται αφού τοποθετηθεί περίπου 10 φορές.

Εξοπλισμός κοπής

Αυτή η ενότητα περιγράφει τον τρόπο επιλογής και συντήρησης του εξοπλισμού κοπής για:

- Μείωση του κινδύνου ώσης της λεπίδας.
- Επίτευξη μέγιστης απόδοσης κοπής.
- Παράταση της διάρκειας ζωής του εξοπλισμού κοπής.

ΣΗΜΑΝΤΙΚΟ:

- Χρησιμοποιείτε μόνο παρελκόμενα κοπής με τα προστατευτικά που συνιστούμε. Ανατρέξτε στην ενότητα "ΤΕΧΝΙΚΑ ΣΤΟΙΧΕΙΑ".
- Για να ελέγξετε τον σωστό τρόπο φόρτωσης της μεσινέζας χορτοκοπτικού και τη σωστή διάμετρό της, ανατρέξτε στις οδηγίες για το παρελκόμενο κοπής.
- Διατηρείτε τα δόντια της λεπίδας σωστά ακονισμένα. Ακολουθείτε τις συστάσεις μας. Ανατρέξτε επίσης στις οδηγίες επάνω στη συσκευασία της λεπίδας.
- Διατηρείτε τη σωστή ρύθμιση λεπίδας. Ακολουθείτε τις οδηγίες μας και χρησιμοποιείτε τον προτεινόμενο οδηγό ακονίσματος.

⚠ ΠΡΟΕΙΔΟΠΟΙΗΣΗ: Σταματήστε τον κινητήρα πριν κάνετε οποιαδήποτε εργασία στο παρελκόμενο κοπής. Βεβαιωθείτε ότι το παρελκόμενο κοπής έχει σταματήσει τελείως να περιστρέφεται. Αποσυνδέστε το καλώδιο από το μπουζί.

⚠ ΠΡΟΕΙΔΟΠΟΙΗΣΗ: Η χρήση εσφαλμένου παρελκόμενου κοπής ή ακατάλληλα ακονισμένης λεπίδας μπορεί να αυξήσει τον κίνδυνο κλωστήματος.

■ Λεπίδες χόρτου και κεφαλές χορτοκοπτικού

Οι λεπίδες και τα κοπτικά εργαλεία χόρτου προορίζονται μόνο για κοπή χοντρού χόρτου.



Η κεφαλή χορτοκοπτικού προορίζεται για την κοπή χόρτου.

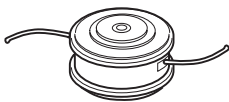

■ Γενικοί κανόνες

Χρησιμοποιείτε μόνο παρελκόμενα κοπής με τα προστατευτικά που συνιστούμε. Ανατρέξτε στην ενότητα "ΤΕΧΝΙΚΑ ΣΤΟΙΧΕΙΑ".

Διατηρείτε τα δόντια της λεπίδας σωστά ακονισμένα. Ακολουθείτε τις οδηγίες μας και χρησιμοποιείτε τον προτεινόμενο οδηγό ακονίσματος. Μια ακατάλληλα ακονισμένη λεπίδα ή μια κατεστραμμένη λεπίδα αυξάνει τον κίνδυνο ατυχημάτων.

Ελέγχετε το παρελκόμενο κοπής για τυχόν ζημιές ή ρωγμές. Ένα παρελκόμενο κοπής που έχει υποστεί ζημιά, πρέπει πάντα να αντικαθίσταται.

■ Ακόνισμα κοπτικών εργαλείων και λεπίδων χόρτου

Για οδηγίες σωστού ακονίσματος, ανατρέξτε στη συσκευασία του παρελκόμενου κοπής. Ακονίζετε τις λεπίδες και τα κοπτικά εργαλεία χρησιμοποιώντας πλακέ λιμα μονής κοπής.

Ακονίζετε όλες τις άκρες εξίσου για να διατηρηθεί η ισορροπία της λεπίδας.

⚠ ΠΡΟΕΙΔΟΠΟΙΗΣΗ: Μια λεπίδα που έχει στραβώσει, συστραφεί, ραγίσει, σπάσει ή έχει υποστεί οποιαδήποτε άλλη ζημιά, πρέπει πάντα να απορρίπτεται. Μην προσπαθήσετε να ισιώσετε τη λεπίδα, εάν έχει συστραφεί, για να την χρησιμοποιήσετε ξανά. Χρησιμοποιείτε μόνο γνήσιες λεπίδες του συγκεκριμένου τύπου.

■ Κεφαλή χορτοκοπτικού

ΣΗΜΑΝΤΙΚΟ: Διασφαλίζετε πάντα ότι η μεσινέζα του χορτοκοπτικού είναι τυλιγμένη σφιχτά και ομοιόμορφα γύρω από το τύμπανο. Διαφορετικά, η μονάδα μπορεί να δημιουργεί δυνητικά επιβλαβείς κραδασμούς.

Χρησιμοποιείτε μόνο τα καθορισμένα παρελκόμενα κοπής. Ανατρέξτε στην ενότητα "ΤΕΧΝΙΚΑ ΣΤΟΙΧΕΙΑ".

Σε γενικές γραμμές, οι μικρότερες μονάδες απαιτούν μικρότερες κεφαλές χορτοκοπτικού και αντιστρόφως. Αυτό οφείλεται στο γεγονός ότι κατά την κοπή με χρήση μεσινέζας χορτοκοπτικού, ο κινητήρας πρέπει να εκτυλίσει τη μεσινέζα ακτινικά από την κεφαλή του χορτοκοπτικού και να υπερνική την αντίσταση του χόρτου που κόβεται.

Το μήκος της μεσινέζας χορτοκοπτικού είναι εξίσου σημαντικό. Μια μεγαλύτερη μεσινέζα χορτοκοπτικού απαιτεί μεγαλύτερη ισχύ κινητήρα σε σχέση με μια μικρότερη της ίδιας διαμέτρου.

Βεβαιωθείτε ότι το κοπτικό εργαλείο στον προφυλακτήρα του χορτοκοπτικού είναι άθικτο. Αυτό χρησιμοποιείται για την κοπή της μεσινέζας χορτοκοπτικού στο σωστό μήκος.

Για να αυξηθεί η διάρκεια ζωής της μεσινέζας χορτοκοπτικού, μπορείτε να την μουλιάσετε σε νερό για λίγες ημέρες. Με τον τρόπο αυτό, η μεσινέζα γίνεται πιο ανθεκτική και διαρκεί περισσότερο.

ΣΥΝΑΡΜΟΛΟΓΗΣΗ

ΣΗΜΕΙΩΣΗ: Βεβαιωθείτε ότι η μονάδα είναι συναρμολογημένη σωστά, όπως παρουσιάζεται σε αυτό το εγχειρίδιο.

Τοποθέτηση της χειρολαβής

1. Τοποθετήστε τη χειρολαβή όπως φαίνεται στην εικόνα. Τοποθετήστε τα εξαρτήματα στερέωσης, όπως φαίνεται στην εικόνα.

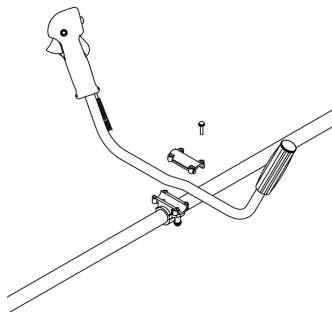

2. Φορέστε την εξάρτηση και κρεμάστε τη μονάδα από το γάντζο στήριξης.
3. Πραγματοποιήστε μια τελική ρύθμιση έτσι ώστε η μονάδα να βρίσκεται σε άνετη θέση για εργασία όταν κρέμεται από την εξάρτηση.
4. Σφίξτε καλά όλους τους συνδέσμους.



■ Συναρμολόγηση του προστατευτικού ασφαλείας

Τοποθετήστε το προστατευτικό ασφαλείας στο περιβλήμα του γραναζιού με τρεις βίδες, όπως φαίνεται στην εικόνα. Βεβαιωθείτε ότι η οπή (A) στην πλευρά του προστατευτικού ασφαλείας ευθυγραμμίζεται με την εγκοπή (B) στη φλάντζα του περιβλήματος του γραναζιού.

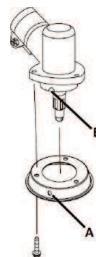

■ Συναρμολόγηση του εξοπλισμού κοπής

⚠ ΠΡΟΕΙΔΟΠΟΙΗΣΗ: Κατά την τοποθέτηση του παρελκόμενου κοπής είναι πολύ σημαντικό το ανυψωμένο τμήμα του δίσκου μετάδοσης/φλάντζας στήριξης να συνδεθεί σωστά στην κεντρική οπή του παρελκόμενου κοπής. Εάν το παρελκόμενο κοπής τοποθετηθεί λανθασμένα, μπορεί να προκληθεί σοβαρός ή/και θανατηφόρος προσωπικός τραυματισμός.

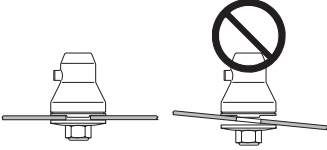

⚠ ΠΡΟΕΙΔΟΠΟΙΗΣΗ: Μην χρησιμοποιείτε παρελκόμενο κοπής χωρίς εγκεκριμένο προστατευτικό. Δείτε το κεφάλαιο για τα Τεχνικά στοιχεία. Εάν τοποθετηθεί λανθασμένα ή ελαττωματικό προστατευτικό, μπορεί να προκληθεί σοβαρός προσωπικός τραυματισμός.

■ Τοποθέτηση του προφυλακτήρα χορτοκοπτικού

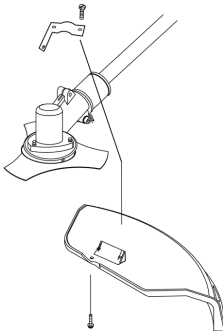

1. Τοποθετήστε το κάλυμμα ασφαλείας στον άξονα με το μπράσο και τις βίδες που παρέχονται.
2. Σφίξτε τις βίδες.

■ Τοποθέτηση της κεφαλής χορτοκοπτικού

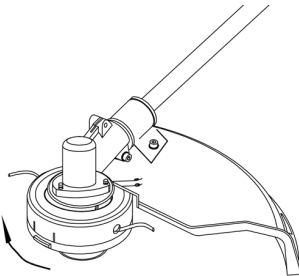

1. Ευθυγραμμίστε την οπή στην πλάκα προσαρμογής με την οπή στον άξονα και τοποθετήστε το εργαλείο ασφάλισης.
2. Βιδώστε την κεφαλή του κοπτικού εργαλείου στον άξονα (γυρίζοντας τη δεξιόστροφα) μέχρι να σφίξει καλά.
3. Αφαιρέστε το εργαλείο ασφάλισης.

■ Τοποθέτηση της λεπίδας χόρτου

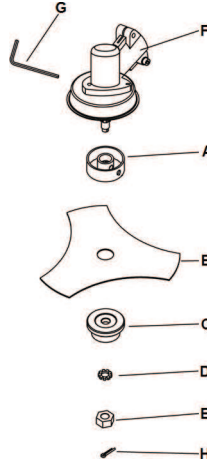

1. Τοποθετήστε την πάνω διάταξη συγκράτησης (A), τη λεπίδα χόρτου (B), την κάτω διάταξη συγκράτησης (C) και τη ροδέλα (D) με τη σειρά που υποδεικνύεται.
2. Τοποθετήστε το παξιμάδι (E). Γυρίστε το παξιμάδι αριστερόστροφα με το χέρι μέχρι να σφίξει καλά. Το παξιμάδι έχει αριστερόστροφο σπείρωμα.
3. Ευθυγραμμίστε τις οπές του περιβλήματος του γραναζιού (F) και την πάνω διάταξη συγκράτησης και τοποθετήστε το εξαγωγικό κλειδί (G).
4. Χρησιμοποιήστε ένα κλειδί για να γυρίσετε το παξιμάδι αριστερόστροφα μέχρι να σφίξει καλά. Η ροπή σύσφιξης του παξιμαδιού ασφαλείας πρέπει να είναι 35-50 Nm.
5. Τοποθετήστε τον πείρο ασφάλισης (H).

Προσαρμογή εξάρτησης και θαμνοκοπτικού

⚠ ΠΡΟΕΙΔΟΠΟΙΗΣΗ: Όταν χρησιμοποιείτε θαμνοκοπτικό, πρέπει πάντα να είναι αγκιστρωμένο με ασφάλεια στην εξάρτηση. Διαφορετικά, δεν θα μπορείτε να ελέγξετε το θαμνοκοπτικό με ασφάλεια και αυτό μπορεί να προκαλέσει τον προσωπικό σας τραυματισμό ή τον τραυματισμό άλλων ατόμων. Μην χρησιμοποιείτε εξάρτηση με ελαττωματική διάταξη γρήγορης απασφάλισης.

■ Ασφάλις αποσύνδεση

Στο εμπρός μέρος υπάρχει μια εύκολα προσβάσιμη διάταξη γρήγορης αποσύνδεσης. Χρησιμοποιήστε τη σε περίπτωση έκτακτης ανάγκης, όταν πρέπει να απελευθερωθείτε γρήγορα από τη μονάδα και την εξάρτηση.

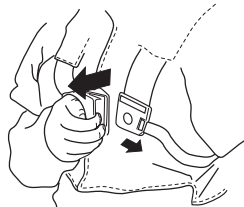

■ Κατανομή του φορτίου μεταξύ των ώμων

Μια σωστά ρυθμισμένη εξάρτηση και μονάδα διευκολύνουν την εργασία. Ρυθμίστε τον ιμάντα για την καλύτερη θέση εργασίας. Σφίξτε τους πλευρικούς ιμάντες έτσι ώστε το βάρος να είναι ομοιόμορφα κατανομημένο στους δύο ώμους.



■ Χρήση του δακτυλίου ανάρτησης

Συνδέστε την εξάρτηση στο δακτύλιο ανάρτησης όταν χρησιμοποιείτε λεπίδες χόρτου.

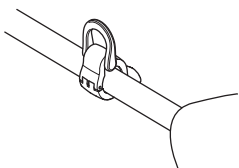

■ Σωστό ύψος

Καθαρισμός δασών

Η μονάδα πρέπει να υποστηρίζεται στην εξάρτηση κατά τον καθαρισμό δασών, έτσι ώστε ο εξοπλισμός κοπής να έχει μικρή κλίση προς τα εμπρός σε σχέση με το έδαφος.

Προσαρμόστε το ύψος χρησιμοποιώντας τον ιμάντα της εξάρτησης για το γάντζο στήριξης.

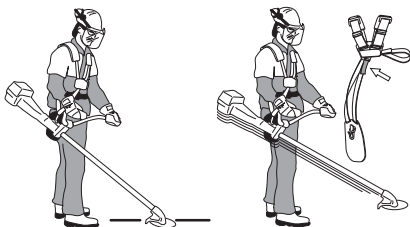

Καθαρισμός χόρτων

Η μονάδα πρέπει να υποστηρίζεται στην εξάρτηση κατά τον καθαρισμό χόρτων, έτσι ώστε ο εξοπλισμός κοπής να είναι παράλληλος με το έδαφος.



■ Σωστή ισοροπία

Καθαρισμός δασών

Το μηχάνημα ζυγοσταθμίζεται μετακινώντας το δακτύλιο ανάρτησης στο μηχάνημα προς τα εμπρός ή προς τα πίσω. Το μηχάνημα είναι σωστά ζυγοσταθμισμένο όταν κρέμεται μόνο του οριζόντια από το γάντζο στήριξης. Με αυτόν τον τρόπο, μειώνεται ο κίνδυνος να χτυπήσετε πέτρες, αν χρειαστεί να αφήσετε τη χειρολαβή.

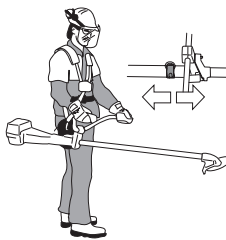

Καθαρισμός χόρτων

Αφήστε τη λεπίδα να ισοροπήσει σε άνετο ύψος κοπής, κοντά στο έδαφος.



ΧΕΙΡΙΣΜΟΣ ΚΑΥΣΙΜΟΥ

Ασφάλεια καυσίμου

Μην θέτετε σε λειτουργία τη μονάδα:

- Εάν έχει χυθεί καύσιμο πάνω της. Σκουπίστε τις σταγόνες και αφήστε το καύσιμο που απομένει να εξατμιστεί.
- Εάν έχει πέσει καύσιμο επάνω σας ή στα ρούχα σας, αλλάξτε ρούχα. Πλύνετε τα μέρη του σώματός σας που έχουν έρθει σε επαφή με το καύσιμο. Χρησιμοποιήστε σαπούνι και νερό.
- Εάν υπάρχει διαρροή καυσίμου από τη μονάδα. Ελέγχετε τακτικά για διαρροές από την τάπα καυσίμου και τους αγωγούς καυσίμου.

■ Μεταφορά και αποθήκευση

- Αποθηκεύετε και μεταφέρετε τη μονάδα και το καύσιμο με τέτοιο τρόπο ώστε να μην υπάρχει κίνδυνος να έρθουν σε επαφή τυχόν διαρροές ή αναθυμιάσεις με σπινθήρες ή ακάλυπτες φλόγες, π.χ. από ηλεκτρικά μηχανήματα, ηλεκτρικά μωτέρ, ηλεκτρικά ρελέ/ διακόπτες ή λέβητες.
- Κατά την αποθήκευση και τη μεταφορά καυσίμου, χρησιμοποιείτε πάντα συγκεκριμένα δοχεία που προορίζονται για αυτήν τη χρήση.
- Όταν η μονάδα πρόκειται να αποθηκευτεί για μεγάλο χρονικό διάστημα, πρέπει να αδειάζετε το ντεπόζιτο καυσίμου. Επικοινωνήστε με το τοπικό πρατήριο καυσίμων για να μάθετε ποιος είναι ο κατάλληλος χώρος απόρριψης του καυσίμου που έχει περισσέψει.
- Προτού αποθηκεύσετε τη μονάδα για μεγάλο χρονικό διάστημα, βεβαιωθείτε ότι είναι καθαρή και ότι έχει συντηρηθεί πλήρως.
- Κατά τη μεταφορά ή την αποθήκευση της μονάδας, πρέπει πάντα να τοποθετείται το προστατευτικό μεταφοράς στο παρελκόμενο κοπή.
- Ασφαλίστε τη μονάδα κατά τη μεταφορά.

⚠ ΠΡΟΕΙΔΟΠΟΙΗΣΗ: Να είστε προσεκτικοί όταν χειρίζεστε καύσιμο. Έχετε υπόψη τον κίνδυνο φωτιάς, έκρηξης και την εισπνοή καυσαερίων.

Καύσιμο

⚠ ΠΡΟΕΙΔΟΠΟΙΗΣΗ: Τα καύσιμα και οι αναθυμιάσεις καυσίμων είναι πολύ εύφλεκτα και μπορούν να προκαλέσουν σοβαρό τραυματισμό σε περίπτωση εισπνοής ή επαφής με το δέρμα. Για αυτόν τον λόγο, πρέπει να είστε προσεκτικοί κατά το χειρισμό καυσίμων και να βεβαιώνετε ότι υπάρχει επαρκής εξαερισμός.

ΠΡΟΣΟΧΗ: Η μονάδα διαθέτει δίχρονο κινητήρα και πρέπει να λειτουργεί πάντα με μίγμα βενζίνης και λαδιού για δίχρονους κινητήρες. Είναι σημαντικό να μετράτε με ακρίβεια την ποσότητα του λαδιού που θα αναμιχθεί, για να διασφαλίσετε τη δημιουργία του σωστού μίγματος. Όταν αναμινύετε μικρές ποσότητες καυσίμου, ακόμα και οι μικρές ανακρίβειες μπορούν να επηρεάσουν δραστικά την αναλογία του μίγματος.

■ Βενζίνη

ΠΡΟΣΟΧΗ: Χρησιμοποιείτε πάντα μίγμα πετρελαίου/λαδιού καλής ποιότητας, τουλάχιστον 90 οκτανίων (RON). Εάν η μονάδα είναι εξοπλισμένη με καταλυτικό μετατροπέα (ανατρέξτε στο κεφάλαιο Τεχνικά στοιχεία), πρέπει πάντα να χρησιμοποιείτε μίγμα αμόλυβδης βενζίνης/λαδιού καλής ποιότητας. Η βενζίνη με μόλυβδο θα καταστρέψει τον καταλύτη.



- Ο ελάχιστος συνιστώμενος αριθμός οκτανίων είναι 90 (RON). Εάν λειτουργήσετε τον κινητήρα με καύσιμο αριθμού οκτανίων μικρότερο από 90, είναι πιθανό να παρουσιαστεί στον κινητήρα το φαινόμενο της κρουστικής ανάφλεξης (τα λεγόμενα "πυράκια"). Αυτό έχει ως αποτέλεσμα την αύξηση της θερμοκρασίας του κινητήρα, γεγονός το οποίο μπορεί να προκαλέσει σοβαρή βλάβη στον κινητήρα.
- Κατά τη λειτουργία σε συνεχείς υψηλές στροφές, συνιστάται η χρήση καυσίμου με μεγαλύτερο αριθμό οκτανίων.
- Μπορεί να χρησιμοποιηθεί καύσιμο με μίγμα αιθανόλης (E10 ή μικρότερο). Η χρήση μιγμάτων αιθανόλης με περιεκτικότητα υψηλότερη από E10, οδηγεί σε φτωχές συνθήκες οδήγησης που μπορούν να προκαλέσουν ζημιά στη μηχανή.

■ Λάδι για δίχρονους κινητήρες

- Για βέλτιστα αποτελέσματα και επιδόσεις, χρησιμοποιείτε λάδι δίχρονων κινητήρων που προορίζεται για αερόψυκτους κινητήρες.
- Μην χρησιμοποιείτε λάδι δίχρονων κινητήρων που προορίζεται για υδροψυκτους κινητήρες, το λεγόμενο λάδι εξωλεμβίων κινητήρων (κατηγορίας TCW).
- Μην χρησιμοποιείτε λάδι που προορίζεται για τετράχρονους κινητήρες.
- Η κακή ποιότητα λαδιού ή/και η υπερβολικά υψηλή αναλογία λαδιού/καυσίμου μπορεί να προκαλέσει δυσλειτουργίες και να μειώσει τη διάρκεια ζωής των καταλυτικών μετατροπέων.
- Η αναλογία μίξης είναι 50:1 (2%).

Βενζίνη (L)	Λάδι για δίχρονους κινητήρες (L)
5	0,125
10	0,25
15	0,375
20	0,5

Αναμίξιξη

- Αναμινύετε πάντοτε το πετρέλαιο με το λάδι σε ένα καθαρό δοχείο που προορίζεται για καύσιμο.
- Ξεκινάτε πάντα συμπληρώνοντας τη μισή ποσότητα του πετρελαίου που θα χρησιμοποιηθεί. Στη συνέχεια, προσθέστε ολόκληρη την ποσότητα του λαδιού. Αναμίξτε (ανακινήστε) το μίγμα καυσίμου. Προσθέστε την υπόλοιπη ποσότητα πετρελαίου.
- Προτού γεμίσετε το ντεπόζιτο καυσίμου της μονάδας, αναμίξτε (ανακινήστε) καλά το μίγμα καυσίμου.



- Μην αναμιγνύετε περισσότερα καύσιμα από όσα σας χρειάζονται για ένα μήνα κάθε φορά.
- Εάν η μονάδα δεν πρόκειται να χρησιμοποιηθεί για ορισμένο χρονικό διάστημα, πρέπει να αδειάζετε και να καθαρίζετε το ντεπόζιτο καυσίμου.

⚠ ΠΡΟΕΙΔΟΠΟΙΗΣΗ: Ο σιγαστήρας με καταλυτικό μετατροπέα ζεσταίνεται υπερβολικά τόσο κατά τη χρήση όσο και μετά τη χρήση. Αυτό ισχύει, επίσης, όταν ο κινητήρας λειτουργεί στο ρελαντί. Έχετε υπόψη ότι υπάρχει κίνδυνος πυρκαγιάς, ιδιαίτερα κατά την εργασία κοντά σε εύφλεκτες ουσίες ή/και ατμούς.

Εφοδιασμός καυσίμου

⚠ ΠΡΟΕΙΔΟΠΟΙΗΣΗ: Οι ακόλουθες προφυλάξεις μειώνουν τον κίνδυνο φωτιάς:

- Αναμίξτε και ρίξτε το καύσιμο σε εξωτερικό χώρο, όπου δεν υπάρχουν σπίθες ή φλόγες.
- Μην καπνίζετε και μην τοποθετείτε καυτά αντικείμενα κοντά στο καύσιμο.
- Σβήνετε πάντα τον κινητήρα πριν από τον ανεφοδιασμό καυσίμου.
- Σβήνετε πάντα τον κινητήρα και αφήνετέ τον να κρυώσει για λίγα λεπτά πριν από τον ανεφοδιασμό.
- Κατά τον ανεφοδιασμό, ανοίγεται την τάπα καυσίμου αργά ώστε η πείρσσεια πίεσης να εκτονώνεται σταδιακά.
- Σφίξτε προσεκτικά την τάπα καυσίμου μετά τον ανεφοδιασμό.
- Μετακινείτε πάντα τη μονάδα μακριά από την περιοχή ανεφοδιασμού και την πηγή καυσίμου προτού τη θέσετε σε λειτουργία.

Εάν έχετε χύσει καύσιμο επάνω του. Σκουπίστε τις σταγόνες και αφήστε το καύσιμο που απομένει να εξατμιστεί.

Καθαρίστε την περιοχή γύρω από την τάπα καυσίμου. Οι ακαθαρσίες στο ντεπόζιτο μπορεί να προκαλέσουν προβλήματα στη λειτουργία.

Διασφαλίστε ότι το καύσιμο αναμιγνύεται καλά, ανακινώντας το δοχείο ανάμιξης, πριν να γεμίσετε το ντεπόζιτο καυσίμου.

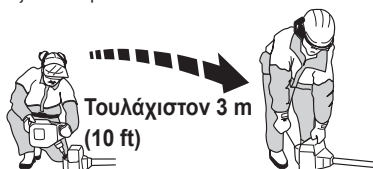

ΕΚΚΙΝΗΣΗ ΚΑΙ ΔΙΑΚΟΠΗ

Έλεγχος πριν από την εκκίνηση

- Ελέγξτε τη λεπίδα για να διασφαλίσετε ότι δεν έχουν σχηματιστεί ρωγμές στο κάτω μέρος των δοντιών ή στην κεντρική οπή. Ο πιο συνηθισμένος λόγος ρωγιών είναι ο σχηματισμός αιχμηρών γωνιών στο κάτω μέρος των δοντιών κατά το ακόνισμα ή η χρήση της λεπίδας με μη κοφτερά δόντια. Εάν βρείτε ρωγμές, απορρίψτε τη λεπίδα.



- Ελέγξτε ότι η φλάντζα στήριξης δεν έχει ρωγμές λόγω φθοράς ή υπερβολικού σφίξιματος. Εάν βρείτε ρωγμές, απορρίψτε τη φλάντζα στήριξης.

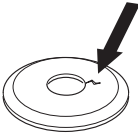

- Βεβαιωθείτε ότι το παξιμάδι ασφαλείας δεν έχει χάσει την ισχύ ασφάλισής του. Η ασφάλεια του παξιμαδιού πρέπει να έχει δύναμη ασφάλισης τουλάχιστον 1,5 Nm. Η ροπή σσφίξης του παξιμαδιού ασφαλείας πρέπει να είναι 35-50 Nm.



- Ελέγξτε εάν ο προφυλακτήρας λεπίδας έχει υποστεί ζημιά ή παρουσιάζει ρωγμές. Αντικαταστήστε τον προφυλακτήρα λεπίδας εάν έχει εκτεθεί σε χτυπήματα ή παρουσιάζει ρωγμές.

Ελέγξτε ότι η κεφαλή και ο προφυλακτήρας χορτοκοπτικού δεν παρουσιάζουν βλάβες ή ρωγμές. Αντικαταστήστε την κεφαλή ή τον προφυλακτήρα χορτοκοπτικού σε περίπτωση που εκτεθούν σε κραδασμούς ή παρουσιάζουν ρωγμές.

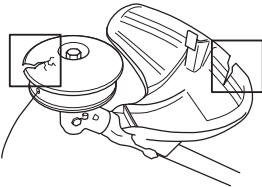

- Μην χρησιμοποιείτε τη μονάδα χωρίς προστατευτικό ή με ελαττωματικό προστατευτικό.
- Προτού θέσετε σε λειτουργία τη μονάδα, πρέπει να έχετε τοποθετήσει σωστά όλα τα καλύμματα, τα οποία δεν πρέπει να έχουν υποστεί ζημιά.

Εκκίνηση και διακοπή

- ΠΡΟΕΙΔΟΠΟΙΗΣΗ:** Πριν από την εκκίνηση της μονάδας, πρέπει να τοποθετηθεί ολόκληρο το συγκρότημα του συμπλέκτη, το κάλυμμα του συμπλέκτη και ο άξονας. Διαφορετικά, τα εξαρτήματα μπορεί να χαλαρώσουν και να προκληθεί τραυματισμός. Απομακρύνετε πάντα τη μονάδα από την περιοχή ανεφοδιασμού προτού τη θέσετε σε λειτουργία. Τοποθετήστε τη μονάδα σε επίπεδη επιφάνεια. Διασφαλίστε ότι το παρελκόμενο κοπής δεν μπορεί να έρθει σε επαφή με κάποιο αντικείμενο. Βεβαιωθείτε ότι στο χώρο εργασίας δεν υπάρχουν μη εξουσιοδοτημένα άτομα, διαφορετικά υπάρχει κίνδυνος σοβαρού προσωπικού τραυματισμού. Η απόσταση ασφαλείας είναι 15 μέτρα (50 πόδια).

■ Κρύος κινητήρας

- Μετακινήστε το διακόπτη ΕΚΚΙΝΗΣΗΣ/ΔΙΑΚΟΠΗΣ ΛΕΙΤΟΥΡΓΙΑΣ (A) στη θέση "START".
- Πιάστε τη φούσκα πλήρωσης 10 φορές. Η φούσκα πλήρωσης δεν χρειάζεται να γεμίσει πλήρως με καύσιμο.
- Μετακινήστε το χειριστήριο τσοκ στην πάνω θέση (FULL CHOKE).
- Πατήστε την ασφάλεια του γκαζιού (B) και τη σκανδάλη του γκαζιού (C) και απελευθερώστε τις.
- Κρατήστε τον κορμό της μονάδας στο έδαφος με το αριστερό σας χέρι (**ΠΡΟΣΟΧΗ:** Όχι με το πόδι σας). Πιάστε τη λαβή του συστήματος εκκίνησης, τραβήξτε αργά το σχοινί της τροχαλίας του συστήματος εκκίνησης προς τα έξω με το δεξί σας χέρι μέχρι να αισθανθείτε κάποια αντίσταση (δηλ. μέχρι να "πίσουν" τα άγκιστρα εμπλοκής του συστήματος εκκίνησης με το βολάν). Μην τυλίγετε ποτέ το σχοινί της τροχαλίας του συστήματος εκκίνησης γύρω από το χέρι σας.
- Τραβήξτε τη λαβή του συστήματος εκκίνησης γρήγορα και με δύναμη, μέχρι ο κινητήρας να τεθεί σε λειτουργία.
- Μετακινήστε το χειριστήριο τσοκ στην ανοικτή (κάτω) θέση.
- Πατήστε την ασφάλεια του γκαζιού (B) και τη σκανδάλη του γκαζιού (C) πλήρως σε όλα τα υπόλοιπα βήματα.
- Τραβήξτε τη λαβή του συστήματος εκκίνησης γρήγορα και με δύναμη, μέχρι ο κινητήρας να τεθεί σε λειτουργία.

ΣΗΜΕΙΩΣΗ! Μην τραβήξετε το σχοινί τροχαλίας συστήματος εκκίνησης εντελώς έξω και μην αφήσετε τη λαβή συστήματος εκκίνησης όταν το καλώδιο είναι σε πλήρη έκταση. Αυτό μπορεί να προκαλέσει ζημιά στη μονάδα.

- ΠΡΟΕΙΔΟΠΟΙΗΣΗ:** Όταν ο κινητήρας τεθεί σε λειτουργία, το παρελκόμενο κοπής θα αρχίσει αμέσως να περιστρέφεται.

- Μόλις ο κινητήρας τεθεί σε λειτουργία, αφήστε τον να ζεσταθεί για 60 δευτερόλεπτα.

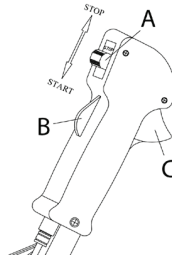

■ Ζεστός κινητήρας

- Μετακινήστε το διακόπτη ΕΚΚΙΝΗΣΗΣ/ΔΙΑΚΟΠΗΣ ΛΕΙΤΟΥΡΓΙΑΣ (A) στη θέση "START".
- Πιάστε τη φούσκα πλήρωσης 10 φορές. Η φούσκα πλήρωσης δεν χρειάζεται να γεμίσει πλήρως με καύσιμο.
- Μετακινήστε το χειριστήριο τσοκ στην ανοικτή (κάτω) θέση.
- Τραβήξτε τη λαβή του συστήματος εκκίνησης γρήγορα και με δύναμη, μέχρι ο κινητήρας να τεθεί σε λειτουργία.

■ Διακοπή λειτουργίας

Σταματήστε τον κινητήρα μετακινώντας το διακόπτη ΕΚΚΙΝΗΣΗΣ/ΔΙΑΚΟΠΗΣ ΛΕΙΤΟΥΡΓΙΑΣ (A) στη θέση "STOP".

ΠΡΟΣΟΧΗ: Για να εμποδίσετε την ακούσια εκκίνηση, πρέπει να αφαιρέτε το καπάκι του μπουζι από το μπουζί κατά τη συναρμολόγηση, τον έλεγχο 361ή/και τη συντήρηση.

ΤΕΧΝΙΚΕΣ ΕΡΓΑΣΙΑΣ

ΣΗΜΑΝΤΙΚΟ:

Αυτή η ενότητα περιγράφει τις βασικές προφυλάξεις ασφαλείας για την εργασία με χορτοκοπτικά. Εάν προκύψει περίπτωση στην οποία δεν είστε σίγουροι για το πώς πρέπει να προχωρήσετε, ζητήστε τη συμβουλή ειδικού. Επικοινωνήστε με τον αντιπρόσωπο σέρβις.

Αποφεύγετε τις καταστάσεις χρήσης, τις οποίες θεωρείτε πέραν των δυνατοτήτων σας.

Πρέπει να κατανοείτε τη διαφορά μεταξύ του καθαρισμού δασών, του καθαρισμού χόρτων και της κοπής χόρτων πριν να ξεκινήσετε.

Βασικοί κανόνες ασφαλείας

- Κοπάζτε γύρω σας:
 - Για να διασφαλίσετε ότι άνθρωποι, ζώα ή άλλα αντικείμενα δεν μπορούν να επηρεάσουν τον τρόπο που ελέγχετε τη μονάδα.
 - Για να διασφαλίσετε ότι δεν έρχονται σε επαφή άνθρωποι, ζώα κ.λπ. με το παρελκόμενο κοπής ή ότι δεν υπάρχουν χαλαρά αντικείμενα που μπορεί να εκσφενδονιστούν από το παρελκόμενο κοπής.

ΠΡΟΣΟΧΗ: Μην χρησιμοποιείτε τη μονάδα παρά μόνο όταν έχετε τη δυνατότητα να καλέσετε σε βοήθεια σε περίπτωση ατυχήματος.

- Μην χρησιμοποιείτε τη μονάδα όταν ο καιρός δεν είναι καλός, π.χ. σε περίπτωση πυκνής ομίχλης, δυνατής βροχής, ισχυρών ανέμων, έντονου ψύχους κ.λπ. Η εργασία με άσχημες καιρικές συνθήκες είναι κουραστική και συχνά συνεπάγεται πρόσθετους κινδύνους, όπως παγωμένο έδαφος, μη αναμενόμενη κατεύθυνση ρίψης κ.λπ.
- Βεβαιωθείτε ότι μπορείτε να κινηθείτε και να σταθείτε όρθιοι με ασφάλεια. Ελέγξτε την περιοχή γύρω σας για πιθανά εμπόδια (ρίζες, βράχια, κλαδιά, χαντάκια κ.λπ.) σε περίπτωση που χρειαστεί να μετακινηθείτε φυσικά. Να είστε ιδιαίτερα προσεκτικοί όταν εργάζεστε σε έδαφος με κλίση.



- Σβήστε τον κινητήρα πριν να μετακινηθείτε σε άλλη περιοχή. Τοποθετήστε το προστατευτικό μεταφοράς προτού μεταφέρετε ή μετακινήσετε τον εξοπλισμό σε οποιαδήποτε απόσταση.
- Μην ακουμπάτε ποτέ τη μονάδα κάτω ενώ λειτουργεί ο κινητήρας ή περιστρέφεται το παρελκόμενο κοπής.

Τα βασικά στοιχεία του καθαρισμού

- Χρησιμοποιείτε πάντα το σωστό εξοπλισμό.
- Βεβαιωθείτε ότι ο εξοπλισμός είναι σωστά ρυθμισμένος.
- Ακολουθείτε τις προφυλάξεις ασφαλείας.
- Οργανώστε την εργασία σας με προσοχή.
- Ανοίγετε πάντα τέρμα το γκάζι, όταν ξεκινάτε την κοπή με τη λεπίδα.
- Χρησιμοποιείτε πάντα ακονισμένες λεπίδες.
- Αποφεύγετε τις πέτρες.
- Μειώνετε πάντοτε τις στροφές του κινητήρα στο ρελαντί μετά την ολοκλήρωση κάθε εργασίας. Η λειτουργία με τέρμα γκάζι για πολλή ώρα χωρίς φορτίο στον κινητήρα μπορεί να προκαλέσει σοβαρή βλάβη στον κινητήρα.

ΠΡΟΕΙΔΟΠΟΙΗΣΗ: Ο χειριστής της μονάδας ή κάποιο άλλο άτομο δεν πρέπει να επιχειρήσει να αφαιρέσει το κομμένο υλικό ενώ ο κινητήρας είναι σε λειτουργία ή ενώ περιστρέφεται ο εξοπλισμός κοπής, καθώς μπορεί να προκληθεί σοβαρός τραυματισμός. Σταματήστε τον κινητήρα και τον εξοπλισμό κοπής και αποσυνδέστε το καλώδιο από το μπουζί πριν αφαιρέσετε υλικό το οποίο έχει τυλιχτεί γύρω από τον άξονα της λεπίδας. Διαφορετικά, υπάρχει κίνδυνος τραυματισμού. Το κωνικό γρανάρι μπορεί να ζεσταθεί πολύ κατά τη χρήση και ενδέχεται να παραμείνει σε αυτήν την κατάσταση για σύντομο διάστημα μετά τη χρήση. Αφήστε το να κρυώσει. Υπάρχει κίνδυνος εγκαυμάτων σε περίπτωση επαφής.

ΠΡΟΕΙΔΟΠΟΙΗΣΗ: Να προσέχετε τυχόν αντικείμενα που εκτοξεύονται. Φοράτε πάντα εγκεκριμένο εξοπλισμό για την προστασία των ματιών. Μην σκύβετε πάνω από το προστατευτικό του παρελκόμενου κοπής. Υπάρχει κίνδυνος να εκτοξευθούν πέτρες, σκουπίδια, κλπ. στα μάτια σας προκαλώντας τύφλωση ή σοβαρό τραυματισμό. Κρατήστε σε απόσταση μη εξουσιοδοτημένα άτομα. Παιδιά, ζώα, παριστάμενα άτομα και βοηθό πρέπει να παραμείνουν εκτός της ζώνης ασφαλείας των 15 μέτρων (50 ποδιών). Εάν πλησιάσει κάποιο άτομο, απενεργοποιήστε αμέσως τη μονάδα. Μην χρησιμοποιείτε τη μονάδα, αν δεν ελέγξετε πρώτα ότι δεν υπάρχουν κανείς εντός της ζώνης ασφαλείας.

ΠΡΟΕΙΔΟΠΟΙΗΣΗ: Μερικές φορές κλαδιά ή γρασίδι παραδίδονται μεταξύ του προφυλακτήρα και του παρελκόμενου κοπής. Να σβήνετε πάντα τον κινητήρα πριν να ξεκινήσετε τη διαδικασία καθαρισμού.

Καθαρισμός χόρτων με λεπίδα χόρτου

- Οι λεπίδες και τα κοπτικά εργαλεία χόρτου δεν πρέπει να χρησιμοποιούνται ποτέ σε ξυλώδη βλάστηση.
- Η λεπίδα χόρτου χρησιμοποιείται για όλους τους τύπους ψηλού ή πυκνού χόρτου.
- Τα χόρτα κόβονται με πλευρική, παλινδρομική κίνηση, κατά την οποία η κίνηση από τα δεξιά προς τα αριστερά είναι η διαδρομή καθαρισμού και η κίνηση από τα αριστερά προς τα δεξιά είναι η διαδρομή επαναφοράς. Αφήστε την αριστερή πλευρά της λεπίδας (μεταξύ των θέσεων ρολογιού 8 και 12) να κόβει.

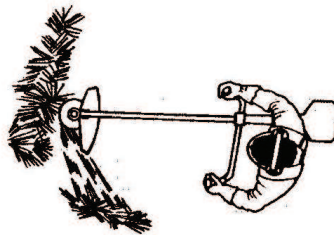

- Εάν η λεπίδα έχει κλίση προς τα αριστερά κατά τον καθαρισμό χόρτων, τα χόρτα θα συλλέγονται σε μια γραμμή, γεγονός που διευκολύνει την περισυλλογή τους, π.χ. με τσουγκράνα.
- Προσπαθήστε να εργάζεστε ρυθμικά. Σταθείτε σταθερά με ανοικτά τα πόδια. Μετακινηθείτε προς τα εμπρός μετά τη διαδρομή επαναφοράς και σταθείτε πάλι σταθερά.

- Αφήστε το δοχείο στήριξης να ακουμπήσει ελαφρώς στο έδαφος. Αυτό γίνεται για να προστατευτεί η λεπίδα από χτύπημα στο έδαφος.
- Μειώστε τον κίνδυνο τυλιγματος υλικών γύρω από τη λεπίδα ακολουθώντας αυτές τις οδηγίες:
 - Εργάζεστε πάντα με τέρμα γκάζι.
 - Αποφύγετε τα προηγούμενα κομμένα υλικά κατά τη διαδρομή επαναφοράς.
- Απενεργοποιήστε τον κινητήρα, αποσυνδέστε την εξάρτηση και τοποθετήστε τη μονάδα στο έδαφος, πριν αρχίσετε να συλλέγετε το κομμένο υλικό.

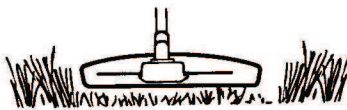

- Μην αφήνετε την κεφαλή χορτοκοπτικού να έρχεται συνεχώς σε επαφή με το έδαφος κατά τη διάρκεια συνηθών εργασιών κοπής. Η συνεχής επαφή αυτού του τύπου μπορεί να προκαλέσει βλάβη και φθορά στην κεφαλή χορτοκοπτικού.

■ Κοπή με ημικυκλικές κινήσεις ("σάρωση")

- Η κίνηση "ανεμίματος" της περιστρεφόμενης μεσινέζας μπορεί να χρησιμοποιηθεί για γρήγορο και εύκολο καθαρισμό. Κρατήστε τη μεσινέζα χορτοκοπτικού παράλληλα και πάνω από την επιφάνεια που θα "σαρωθεί" και μετακινήστε τη μονάδα εμπρός και πίσω.

Κοπή χόρτου με κεφαλή χορτοκοπτικού

■ Κούρεμα θάμνων

- Κρατήστε την κεφαλή χορτοκοπτικού λίγο πάνω από το έδαφος, υπό γωνία. Η εργασία εκτελείται από το άκρο της μεσινέζας του χορτοκοπτικού. Αφήστε τη μεσινέζα χορτοκοπτικού να λειτουργήσει με το δικό της ρυθμό. Μην πιέζετε τη μεσινέζα χορτοκοπτικού πάνω στην επιφάνεια που πρέπει να κοπεί.

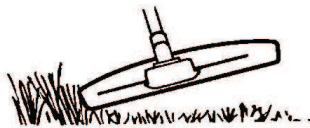

- Η μεσινέζα χορτοκοπτικού μπορεί εύκολα να αφαιρέσει γρασιδί και ζιζάνια που υπάρχουν πάνω σε τοίχους, περιφράξεις, δέντρα και παρυφές. Ωστόσο, μπορεί να προκαλέσει ζημιές σε ευαίσθητους φλοιούς δέντρων και θάμνων ή στύλους περιφράξεων.
- Μειώστε τον κίνδυνο πρόκλησης ζημιών σε φυτά, ελαττώνοντας το μήκος της μεσινέζας χορτοκοπτικού στα 10-12 cm (4,0-4,75 in) και μειώνοντας τις στροφές ανά λεπτό (σ.α.λ.) του κινητήρα.
- Κατά την κοπή χόρτου, μην ανοίγετε τέρμα το γκάζι έτσι ώστε η μεσινέζα χορτοκοπτικού να διαρκεί περισσότερο και να μειώνονται οι φθορές στην κεφαλή του χορτοκοπτικού.

■ Καθαρισμός

- Με την τεχνική καθαρισμού απομακρύνεται όλη η ανεπιθύμητη βλάστηση. Κρατήστε την κεφαλή χορτοκοπτικού λίγο πάνω από το έδαφος και υπό γωνία. Αφήστε το άκρο της μεσινέζας χορτοκοπτικού να "χτυπήσει" το έδαφος γύρω από δέντρα, στύλους, αγάλματα και παρεμφερή αντικείμενα. **ΣΗΜΑΝΤΙΚΟ:** Η τεχνική αυτή αυξάνει τη φθορά της μεσινέζας χορτοκοπτικού.

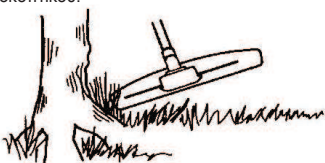

- Η μεσινέζα χορτοκοπτικού φθερίεται πιο γρήγορα ενώ πρέπει να την τραβάτε προς τα εμπρός πιο συχνά όταν εργάζεστε σε επιφάνειες με πέτρες, τούβλα, μππετόν, μεταλλικές περιφράξεις κ.λπ. σε σύγκριση με τις περιπτώσεις που έρχεται σε επαφή με δέντρα και ξύλινες περιφράξεις.

■ Κοπή

- Το χορτοκοπτικό είναι ιδανικό για την κοπή χόρτου που θα ήταν δύσκολο να φτάσει ένα συνηθισμένο χλοοκοπτικό γκαζόν. Κατά την κοπή, διατηρείτε τη μεσινέζα χορτοκοπτικού παράλληλα με το έδαφος. Αποφύγετε να πιέζετε την κεφαλή χορτοκοπτικού πάνω στο έδαφος, καθώς αυτό μπορεί να καταστρέψει το γρασιδί και να προκαλέσει ζημιά στη μονάδα.

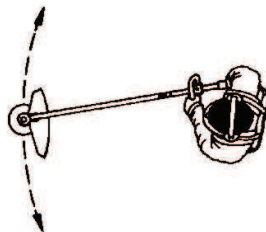

- Κατά την κοπή και τη "σάρωση", πρέπει να χρησιμοποιείτε τέρμα το γκάζι για να επιτύχετε τα καλύτερα δυνατά αποτελέσματα.

⚠ ΠΡΟΕΙΔΟΠΟΙΗΣΗ: Ο χειριστής της μονάδας ή οποιοδήποτε άλλο άτομο δεν πρέπει να επιχειρήσει να αφαιρέσει το κομμένο υλικό ενώ ο κινητήρας βρίσκεται σε λειτουργία ή όταν η μεσινέζα χορτοκοπτικού περιστρέφεται, καθώς αυτό μπορεί να οδηγήσει σε σοβαρό τραυματισμό. Σταματήστε τον κινητήρα και την κεφαλή χορτοκοπτικού και αποσυνδέστε το καλώδιο από το μπουζί πριν να αφαιρέσετε υλικό το οποίο έχει τυλιχτεί γύρω από τον άξονα μετάδοσης κίνησης. Διαφορετικά, υπάρχει κίνδυνος τραυματισμού. Το κωνικό γρανάζι μπορεί να ζεσταθεί πολύ κατά τη χρήση και ενδέχεται να παραμείνει σε αυτήν την κατάσταση για σύντομο διάστημα μετά τη χρήση. Αφήστε το να κρυώσει. Υπάρχει κίνδυνος εγκαυμάτων σε περίπτωση επαφής.

⚠ ΠΡΟΕΙΔΟΠΟΙΗΣΗ: Να προσέχετε τυχόν αντικείμενα που εκτοξεύονται. Φοράτε πάντοτε προστατευτικά γυαλιά. Μην σκυβετε πάνω από το προστατευτικό του παρεκόμενου κοπής. Υπάρχει κίνδυνος να εκτοξευθούν πέτρες, σκουπίδια, κλπ. στα μάτια σας προκαλώντας τύφλωση ή σοβαρό τραυματισμό.

⚠ ΠΡΟΕΙΔΟΠΟΙΗΣΗ: Κρατήστε σε απόσταση μη εξουσιοδοτημένα άτομα. Παιδιά, ζώα, παριστάμενα άτομα και βοηθοί πρέπει να παραμένουν εκτός της ζώνης ασφαλείας των 15 μέτρων (50 ποδιών). Εάν πλησιάζει κάποιο άτομο, απενεργοποιήστε αμέσως τη μονάδα.

ΣΥΝΤΗΡΗΣΗ

Η διάρκεια ζωής της μονάδας μπορεί να μειωθεί και ο κίνδυνος ατυχημάτων να αυξηθεί, αν η συντήρηση δεν πραγματοποιείται σωστά και αν οι εργασίες συντήρησης ή/και οι επισκευές δεν εκτελούνται με τρόπο επαγγελματικό. Εάν χρειαστείτε περισσότερες πληροφορίες, επικοινωνήστε με το πλησιέστερο εξουσιοδοτημένο κατάστημα σέρβις.

Μονάδα/ασφάλεια συντήρησης

Αποσυνδέστε το μπουζί πριν από τη συντήρηση.

Πρόγραμμα συντήρησης

Ακολουθεί μια λίστα με τις εργασίες συντήρησης που πρέπει να εκτελούνται στη μονάδα. Τα περισσότερα στοιχεία περιγράφονται στην ενότητα "Συντήρηση". Ο χρήστης πρέπει να διενεργεί μόνο τις εργασίες συντήρησης και σέρβις που περιγράφονται στο παρόν Εγχειρίδιο χρήσης. Για σύνθετες εργασίες πρέπει να εκτελούνται από εξουσιοδοτημένο συνεργείο. Σε περιβάλλον με υπερβολικά πολλή σκόνη, πρέπει να εκτελείτε τις εργασίες συντήρησης συχνότερα.

■ Εβδομαδιαία:

- Καθαρίστε το εξωτερικό της μονάδας.
- Βεβαιωθείτε ότι η ασφάλεια σκανδάλης γκαζιού και το γκάζι λειτουργούν σωστά από άποψη ασφάλειας.
- Ελέγξτε αν ο διακόπτης ΕΚΚΙΝΗΣΗΣ/ΔΙΑΚΟΠΗΣ ΛΕΙΤΟΥΡΓΙΑΣ λειτουργεί σωστά.
- Ελέγξτε ότι το παρελκόμενο κοπής δεν περιστρέφεται όταν το μηχανήμα λειτουργεί στο ρελατί.
- Καθαρίστε το φίλτρο αέρα. Αντικαταστήστε εάν είναι απαραίτητο.
- Ελέγξτε ότι το προστατευτικό του παρελκόμενου κοπής δεν παρουσιάζει βλάβες και ρωγμές. Αντικαταστήστε το προστατευτικό του παρελκόμενου κοπής σε περίπτωση που έχει εκτεθεί σε κραδασμούς ή παρουσιάζει ρωγμές.
- Ελέγξτε ότι η κεφαλή χορτοκοπτικού δεν παρουσιάζει βλάβες και ρωγμές. Αντικαταστήστε την κεφαλή χορτοκοπτικού εάν χρειάζεται.
- Βεβαιωθείτε ότι το παξιμάδι ασφαλείας του εξοπλισμού κοπής είναι σωστά σφιγμένο.
- Ελέγξτε ότι έχουν σφίξει τα παξιμάδια και οι βίδες.
- Ελέγξτε ότι δεν υπάρχουν διαρροές καυσίμου από τον κινητήρα, το ντεπόζιτο ή τους αγωγούς καυσίμου.

■ Μηνιαία:

- Ελέγξτε το μηχανισμό εκκίνησης και το σχοινί της τροχάλιας του συστήματος εκκίνησης.
- **Ετήσια:**
 - Καθαρίστε το εξωτερικό του μπουζί. Αφαιρέστε το και ελέγξτε το διάκενο ηλεκτροδίου. Ρυθμίστε το διάκενο στα 0,6 mm (0,024 in) ή αντικαταστήστε το μπουζί. Ελέγξτε ότι το μπουζί έχει τοποθετηθεί με αντιπαρασιτικό.
 - Καθαρίστε το εξωτερικό του καρμπυρατέρ και το χώρο γύρω από αυτό.
 - Ελέγξτε το ο κωνικό γρανάζι είναι γεμάτο, κατά τρία τέταρτα, με λιπαντικό. Εάν είναι απαραίτητο, συμπληρώστε με ειδικό γράσο.
 - Ελέγξτε το φίλτρο καυσίμου για ακαθαρσίες και το σωλήνα καυσίμου για ρωγμές ή άλλα ελαττώματα. Αντικαταστήστε εάν είναι απαραίτητο.
 - Ελέγξτε όλα τα καλώδια και τις συνδέσεις.
 - Ελέγξτε το συμπλέκτη, τα ελατήρια του συμπλέκτη και την καμπάνα συμπλέκτη για φθορές. Αντικαταστήστε τα, εάν χρειάζεται, σε ένα εξουσιοδοτημένο συνεργείο.
 - Αντικαταστήστε το μπουζί. Ελέγξτε ότι το μπουζί έχει τοποθετηθεί με αντιπαρασιτικό.
 - Καθαρίστε ή αντικαταστήστε τη σήτα συγκράτησης των σπινθίρων, αν υπάρχει.

Φίλτρο αέρα

Αφαιρέστε το κάλυμμα του φίλτρου αέρα και βγάλτε το φίλτρο. Πλύνετε το με ζεστό σαπουνόνερο. Ξεπλύνετε το πολύ καλά. Βεβαιωθείτε ότι το φίλτρο είναι στεγνό προτού το τοποθετήσετε ξανά.

Ένα φίλτρο αέρα που έχει χρησιμοποιηθεί για πολύ μεγάλο χρονικό διάστημα, δεν μπορεί να καθαριστεί πλήρως. Επομένως, το φίλτρο πρέπει να αντικαθίσταται με καινούριο σε τακτά χρονικά διαστήματα. Εάν το φίλτρο αέρα έχει υποστεί ζημιά, θα πρέπει πάντα να αντικαθίσταται.

Μπουζί

Η κατάσταση του μπουζί επηρεάζεται από:

- λανθασμένη ρύθμιση του καρμπυρατέρ,
- ακατάλληλο μείγμα καυσίμου (υπερβολική ποσότητα ή ακατάλληλος τύπος λαδιού),
- ακαθαρσίες στο φίλτρο αέρα.

Αυτοί οι παράγοντες είναι υπεύθυνοι για τη δημιουργία επικαθήσεων στα ηλεκτρόδια του μπουζί, γεγονός το οποίο μπορεί να οδηγήσει σε προβλήματα λειτουργίας και δυσκολίες κατά την εκκίνηση.

Εάν η μονάδα έχει χαμηλή ισχύ, εκκινείται δύσκολα ή δεν λειτουργεί καλά στο ρελατί, πρέπει πάντα να ελέγχετε πρώτα το μπουζί.

Αν το μπουζί είναι βρόμικο, καθαρίστε το και ελέγξτε αν το διάκενο του ηλεκτροδίου είναι σωστό.

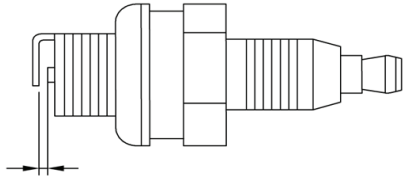

ΠΡΟΣΟΧΗ: Χρησιμοποιείτε πάντα τον καθορισμένο τύπο μπουζί. Η χρήση ακατάλληλου μπουζί μπορεί να προκαλέσει ζημιά στο έμβολο/κύλινδρο.

Καρμπυρατέρ

Οι βασικές ρυθμίσεις του καρμπυρατέρ γίνονται κατά τη διάρκεια των δοκιμών στο εργοστάσιο. Η ρύθμιση πρέπει να εκτελείται από εκπαιδευμένο τεχνικό.

Εξάτμιση (σιγαστήρας)

Σε ορισμένες περιπτώσεις, οι εξάτμισης (σιγαστήρας) είναι εξοπλισμένες με ειδική σήτα συγκράτησης των σπινθίρων. Αν η μονάδα διαθέτει σήτα συγκράτησης των σπινθίρων, πρέπει να ελέγχεται και, αν χρειαστεί, να καθαρίζεται από τον αντιπρόσωπο σέρβις. Αν η σήτα υποστεί ζημιά, πρέπει να αντικατασταθεί.

Εάν η σήτα φράζει συχνά, αυτό μπορεί να αποτελεί ένδειξη ότι η απόδοση του καταλυτικού μετατροπέα έχει μειωθεί. Για την επεξεύρωση του σιγαστήρα, επικοινωνήστε με τον αντιπρόσωπο σέρβις. Μια φραγμένη σήτα προκαλεί υπερθέρμανση της μονάδας, με αποτέλεσμα την πρόκληση ζημιάς στον κύλινδρο και το έμβολο.

ΠΡΟΣΟΧΗ: Μην χρησιμοποιείτε τη μονάδα όταν η εξάτμιση (σιγαστήρας) παρουσιάζει βλάβη ή έχει χαλαρώσει. Βεβαιωθείτε ότι οι βίδες του σιγαστήρα είναι σφιγμένες καλά.

Κωνικό γρανάζι

Βεβαιωθείτε ότι το κωνικό γρανάζι είναι γεμάτο κατά τρία τέταρτα με γράσο. Συνήθως το γράσο στο κωνικό γρανάζι δεν χρειάζεται αλλαγή, εκτός από τις περιπτώσεις κατά τις οποίες εκτελούνται επισκευές.

ΤΕΧΝΙΚΑ ΣΤΟΙΧΕΙΑ

	B33 B
Κινητήρας	
Κυβισμός κυλίνδρου (cm ³)	33
Διάμετρος κυλίνδρου (mm)	36
Διαδρομή εμβόλου (mm)	32
Στροφές ανά λεπτό στο ρελαντί (σ.α.λ.)	2700-3300
Συνιστώμενο γρήγορο ρελαντί (σ.α.λ.)	10000
Στροφές άξονα μετάδοσης (σ.α.λ.)	7000
Μέγ. ισχύς κινητήρα κατά ISO 7293 (kW)	0,9
Εξάτμιση (σιγαστήρας) καταλυτικού μετατροπέα	Ναι
Σύστημα ανάφλεξης με ρύθμιση στροφών	Ναι
Σύστημα ανάφλεξης	
Μπουζί	RCJ6Y
Διάκενο ηλεκτροδίου (mm / in)	0,65 / 0,025
Σύστημα καυσίμου και λίπανσης	
Χωρητικότητα ντεπόζιτου καυσίμου (cm ³)	700
Βάρος	
Βάρος χωρίς καύσιμο, παρελκόμενο κοπής και προστατευτικό (kg)	7,0
Εκπομπές θορύβου (βλ. Σημείωση 1)	
Στάθμη ηχητικής ισχύος, μετρούμενη [dB(A)]	114
Στάθμη ηχητικής ισχύος, εγγυημένη [L _{WA} dB(A)]	117
Στάθμες θορύβου (βλ. Σημείωση 2)	
Ισοδύναμη στάθμη ηχητικής πίεσης στα αφτιά του χειριστή, μετρημένη κατά EN ISO 11806 και ISO 22868 [dB(A)]	
Εξοπλισμένο με λεπίδα χόρτου (γνήσιο εξάρτημα)	94
Εξοπλισμένο με κεφαλή χορτοκοπτικού (γνήσιο εξάρτημα)	95
Επίπεδα κραδασμών (βλ. Σημείωση 3)	
Ισοδύναμα επίπεδα κραδασμών (a _{hν,eq}) στις λαβές, μετρημένα κατά EN ISO 11806 και ISO 22867 (m/s ²)	
Εξοπλισμένο με λεπίδα χόρτου (γνήσιο εξάρτημα), αριστερά/δεξιά	4,51 / 4,52
Εξοπλισμένο με κεφαλή χορτοκοπτικού (γνήσιο εξάρτημα), αριστερά/δεξιά	5,83 / 4,81

Σημείωση 1: Οι εκπομπές θορύβου στο περιβάλλον, οι οποίες μετρούνται ως ηχητική ισχύς (L_{WA}), σε συμμόρφωση με την Οδηγία 2000/14/ΕΚ. Η καταγεγραμμένη στάθμη ηχητικής ισχύος για το μηχάνημα έχει μετρηθεί με το αυθεντικό παρελκόμενο κοπής, που δίνει την υψηλότερη στάθμη. Η διαφορά μεταξύ της εγγυημένης και της μετρούμενης ηχητικής ισχύος είναι ότι η εγγυημένη ηχητική ισχύς περιλαμβάνει επίσης τη διασπορά στο αποτέλεσμα της μέτρησης και τις αποκλίσεις μεταξύ των διαφορετικών μηχανημάτων του ίδιου μοντέλου σύμφωνα με την Οδηγία 2000/14/ΕΚ.

Σημείωση 2: Τα καταγεγραμμένα στοιχεία για την αντίστοιχη στάθμη ηχητικής πίεσης για το μηχάνημα έχουν μια τυπική στατιστική διασπορά (τυπική απόκλιση) της τάξης του 1 dB(A).

Σημείωση 3: Τα καταγεγραμμένα στοιχεία για το αντίστοιχο επίπεδο κραδασμών έχουν τυπική στατιστική διασπορά (τυπική απόκλιση) 1 m/s².

B33 B	<ul style="list-style-type: none"> • Κεντρική οπή σε λεπίδες/κοπτικά εργαλεία, Ø 25,4 mm • Σπείρωμα άξονα μετάδοσης M10 	
Εγκεκριμένα εξάρτημα	Τύπος	Κωδ. ανταλλακτικού προστατευτικού παρελκόμενου κοπής
Κεφαλή χορτοκοπτικού	501424312 (μεινίνεζα 2,5 mm)	501424310
Μεταλλική λεπίδα χόρτου	501424311 (3 λεπίδες: 1,4 x 225 x 25,4)	501424310

WWW.McGULLOCH.COM

**Original instructions
Bruksanvisning i original
Originale instruktioner
Alkuperäiset ohjeet
Originale instruksjoner
Instructions d'origine
Originele instructies
Istruzioni originali
Instrucciones originales**

**Originalanweisungen
Instruções originais
Оригинальные
инструкции
Оригинални инструкции
Основні інструкції
Eredeti útmutatás
Instrukcja oryginalna
Originaaljuhend**

**Instrukcijas oriģinālvalodā
Originalios instrukcijos
Pôvodné pokyny
Prvobitna uputstva
Originalne upute
Izvirna navodila
Původní pokyny
Instrucțiuni inițiale
Αρχικές οδηγίες
Orijinal talimatlar**