

# MANUAL

## DE USUARIO E INSTALACIÓN

---

### UNIDAD EXTERIOR SPLIT



---

## VELA R32

---

Gracias por escoger nuestro producto  
Por favor, lea atentamente  
este manual antes de  
usar el producto

**SNWS026VER32-O | SNWS035VER32-O**  
**SNWS052VER32-O | SNWS071VER32-O**

**SNOWair**

# Contenido

## Avisos de operación

Precaución ..... 2

Nombre de las piezas ..... 8

## Mal funcionamiento

Análisis de fallos ..... 9

## Aviso de instalación

Seguridad para el refrigerante inflamable ..... 11

Preparación de la instalación ..... 13

## Instalación

La instalación de la unidad exterior ..... 17

Compruebe después de la instalación ..... 21

Funcionamiento ..... 22

## Archivo adjunto

La configuración del tubo de conexión ..... 23

método de expansión de la tubería ..... 24

Si se van a instalar, mover o mantener el aire acondicionado, por favor, póngase en contacto con un distribuidor o centro de servicio local para llevarlo a cabo desde el principio. El aire acondicionado se debe instalar, mover o mantener según su unidad interior designada. De lo contrario, puede causar graves daños, lesiones personales o la muerte.



Esta marca indica que este producto no debe desecharse con otros residuos domésticos en toda la UE. Para evitar posibles daños al medio ambiente o a la salud humana que representa la eliminación incontrolada de residuos, recicle correctamente para promover la reutilización sostenible de recursos materiales. Para devolver su dispositivo usado, por favor utilice los sistemas de devolución y recogida o póngase en contacto con el establecimiento donde se adquirió el producto. Ellos pueden tomar este producto para el reciclaje seguro ambiental.

R32: 675

Por favor, lea este manual de instrucciones cuidadosamente antes de utilizar la unidad.



Aparato lleno de R32 gas inflamable



Antes de utilizar el aparato, lea el manual del usuario en primer lugar.



Antes de instalar el aparato, lea el manual de instalación en primer lugar.



Antes de reparar el aparato, lea el manual de servicio de primera.

Los elementos en este manual pueden ser diferentes con los objetos materiales, por favor referirse a los objetos materiales para la referencia.

## El refrigerante

Al hacer funcionar la unidad de aire acondicionado circulará un refrigerante por su sistema. El refrigerante utilizado es el fluoruro de R32, que es especialmente limpio. El refrigerante es inflamable y sin olor. Además, puede ser explosivo bajo ciertas condiciones, pero la inflamabilidad del refrigerante es muy baja. Puede ser encendido solamente por el fuego.

En comparación con los refrigerantes comunes, R32 es un refrigerante no contaminante sin daño a la ozonfera. La influencia sobre el efecto invernadero también es menor. R32 tiene muy buenas características termodinámicas que conducen a una muy alta eficiencia energética. Por tanto, las unidades necesitan un menor llenado.

### ADVERTENCIA:

No utilice medios para acelerar el proceso de descongelación o de limpieza que no sean los recomendados por el fabricante. En caso de ser necesario reparar, póngase en contacto con su centro de servicio autorizado más cercano.

Todas las reparaciones realizadas por el personal no calificado pueden ser peligrosas. El aparato deberá ser almacenado en un ambiente sin fuentes de ignición de funcionamiento continuo. (Por ejemplo: Llamas abiertas, un aparato de gas en funcionamiento o un calentador eléctrico en funcionamiento) No lo perforo ni lo queme.

El aparato se podrá instalar y utilizar y se almacenará en una habitación con una superficie más grande que "X" m<sup>2</sup> (véase la Tabla 1). (Sólo se aplica a los aparatos que no son electrodomésticos fijos), para el aparato que esté lleno de gas inflamable R32. Para las reparaciones, sólo seguir estrictamente las instrucciones del fabricante.

Tenga en cuenta que este tipo de refrigerante no contiene olor.

Lea el manual especializado.

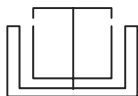



### Operación y mantenimiento

Este aparato puede ser utilizado por niños mayores de 8 años y personas con discapacidad física, sensorial o mental, o falta de experiencia y conocimiento, si se les ha dado la supervisión o instrucciones relativas al uso del aparato de una manera segura y comprendiendo los peligros.

Los niños no deben jugar con el aparato.

La limpieza y el mantenimiento del usuario no serán hechos por los niños sin supervisión.

No conecte el aire acondicionado a una toma de múltiples usos, de lo contrario, puede provocar riesgo de incendio.

Al limpiar el aire acondicionado desconecte la alimentación eléctrica. De lo contrario, podría producirse una descarga eléctrica.

Si el cable de alimentación está dañado, debe ser reemplazado por el fabricante, su agente de servicio o por personal cualificado con el fin de evitar un peligro.

No lave el aparato de aire acondicionado con agua ya que puede provocar una descarga eléctrica.

No rocíe agua en la unidad interior. Puede causar una descarga eléctrica o mal funcionamiento. Después de quitar el filtro, no toque las aletas para evitar lesiones.

No utilice fuego o un secador de pelo para secar el filtro y así evitar la deformación o peligro de incendio.

El mantenimiento debe ser realizado por profesionales cualificados. De lo contrario, podría causar lesiones o daños.



No repare el aire acondicionado por sí mismo. Puede causar una descarga eléctrica o daños. Por favor, póngase en contacto con un distribuidor cuando necesite reparación de aire acondicionado.

No extienda los dedos u objetos en la entrada o salida de aire. Puede causar lesiones personales o daños.

No bloquee la salida de aire o entrada de aire. Puede causar un mal funcionamiento.

Cuando se produce extraños fenómenos, por favor apague el aire acondicionado, desconecte la alimentación inmediatamente y póngase en contacto con el distribuidor o profesionales cualificados para el servicio.

- El cable de alimentación se sobrecalienta o está dañado.
- Hay un sonido anormal durante el funcionamiento.
- Suceden varios cortocircuitos con frecuencia.
- El aire acondicionado emite olor a quemado.
- La unidad interior tiene una fuga.

Si el aire acondicionado funciona en condiciones anormales, puede causar un mal funcionamiento, descargas eléctricas o peligro de incendio.

Al encender o apagar la unidad por el interruptor de funcionamiento de emergencia, por favor, pulse este interruptor con un objeto aislante que no sea de metal.

No pise el panel superior de la unidad exterior, o ponga objetos pesados. Puede causar daños o lesiones personales.

### Archivo adjunto

La instalación debe ser realizada por profesionales cualificados. De lo contrario, podría causar lesiones o daños.

# Precaución



ADVERTENCIA

Debe seguir las normas de seguridad eléctrica al instalar la unidad.

De acuerdo con las normas de seguridad locales, utilice un circuito de alimentación calificado.

Instale la rotura del circuito. Si no, puede causar un mal funcionamiento.

Un interruptor de desconexión de todos los polos con una separación de contacto de al menos 3 mm en todos los polos se debe conectar en un cableado fijo.

El aire acondicionado debe estar debidamente conectado a tierra. Una conexión a tierra incorrecta puede provocar descargas eléctricas.

Se debe incluir una ruptura de circuito con capacidad adecuada, tenga en cuenta la siguiente tabla.

El interruptor de aire debe incluir una hebilla magnética y la hebilla de calefacción, puede proteger un posible cortocircuito en el caso de sobrecarga.

No utilice un cable de alimentación no calificado.

Asegúrese de que los partidos de suministro de energía con el requisito de la fuente de alimentación de la máquina.

Un cableado incorrecto o en mal estado perjudicará en el funcionamiento. Por favor, instale los cables adecuados de suministro de energía antes de utilizar el aparato de aire acondicionado.

Conecte correctamente el cable de alta tensión, cable neutro y el cable de tierra de la toma de corriente.

Asegúrese de cortar el suministro de energía antes de continuar el trabajo relacionado con la electricidad y la seguridad.

# Precaución



ADVERTENCIA

**No enchufe el aparato antes de terminar la instalación.**

**Si el cable de alimentación está dañado, debe ser reemplazado por el fabricante, su agente de servicio o por personal cualificado con el fin de evitar un peligro.**

**La temperatura del circuito de refrigerante será alto, por favor mantenga el cable de interconexión lejos del tubo de cobre.**

**El aparato deberá ser instalado de acuerdo con las normas nacionales de cableado.**

**La instalación debe realizarse de acuerdo con el requisito de la NEC y CEC por personal autorizado.**

**El aire acondicionado es un aparato eléctrico de primera clase. Debe disponer una puesta a tierra correcta con un dispositivo adecuado y especializado y realizado por un profesional. Por favor asegúrese de que siempre está conectado a tierra de manera efectiva, de lo contrario puede provocar una descarga eléctrica.**

**El cable amarillo-verde en el aire acondicionado es un cable de conexión a tierra, que no puede utilizarse para otros fines.**

**La resistencia de puesta a tierra debe cumplir las normas nacionales de seguridad eléctrica.**

**El aparato debe ser colocado de manera que el enchufe sea accesible.**

**Todos los cables de la unidad interior y la unidad exterior deben estar conectados por un profesional.**

**Si la longitud del cable de conexión de potencia es insuficiente, por favor, póngase en contacto con el proveedor. Evite prolongar el cable por sí mismo.**

# Precaución



ADVERTENCIA

Respecto al enchufe del aire acondicionado, éste debe ser accesible después de terminar la instalación.

En el caso del aire acondicionado sin enchufe, necesitará un circuito instalado en línea.

Si necesita reubicar el aparato de aire acondicionado a otro lugar, sólo la persona calificada puede realizar el trabajo. De lo contrario, podría causar lesiones o daños.

Seleccione una ubicación que está fuera del alcance de los niños y lejos de animales o plantas. Si es inevitable, por favor agregue una valla por razones de seguridad.

La unidad interior debe instalarse cerca de la pared.

## Temperatura de funcionamiento

	lado interior DB / WB (°C)	lado exterior DB / WB (°C)
enfriamiento máximo	32/23	43/26
calentamiento máximo	27 / -	24/18

### **NOTA:**

El rango de temperatura de funcionamiento (temperatura exterior) en el caso de enfriamiento es de 18°C ~ 43°C; En el caso de calefacción el intervalo de temperatura para el modelo sin cinturón de calefacción eléctrica para el chasis es -15°C ~ 24 °C; el rango de temperatura de calefacción para el modelo con el cinturón de calefacción eléctrica para el chasis es -20 °C ~ 24 °C.



# Nombre de las piezas

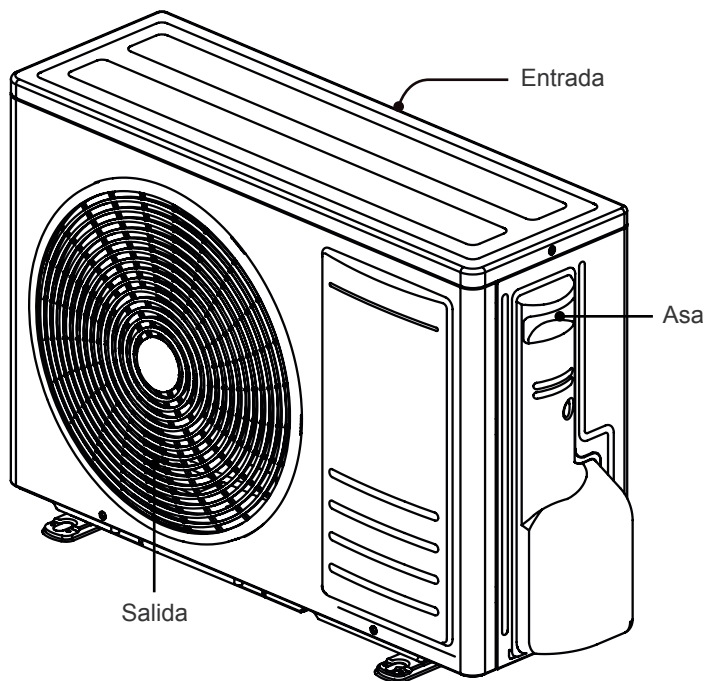

**NOTA:**

El producto real puede ser diferente de los gráficos anteriores, por favor refiérase a los productos reales.

# Análisis de fallos

## Análisis general de fallos

Por favor, consulte en la tabla de abajo antes de pedir artículos para el mantenimiento. Si persiste el mal funcionamiento y todavía no puede ser eliminado, por favor, póngase en contacto con el distribuidor local o con profesionales cualificados.

Fallo	Elementos de comprobación	Solución
El aire acondicionado no puede funcionar	¿Fallo de alimentación?	Espere hasta la recuperación de energía.
	¿El enchufe está suelto?	Vuelva a insertar el enchufe.
	Si hay un cortocircuito y se desconecta comprobar que el fusible no esté quemado	Consulte a reemplace el circuito o el fusible roto.
	¿El cableado tiene un mal funcionamiento?	Reemplácelo.
	¿La unidad se ha reiniciado inmediatamente después de detener la operación?	Espere durante 3 min, y luego encienda la unidad de nuevo.
	¿El ajuste de la función de mando a distancia es la correcta?	Restablezca la función.
La temperatura establecida no se puede ajustar	¿La unidad está funcionando en modo automático?	La temperatura no puede ajustarse bajo Modo automático. Por favor, cambie el modo de operación si es necesario ajustar la temperatura.
	¿La temperatura requerida excede el rango de temperatura establecido?	Establezca un rango de temperatura que sea: 16 °C ~ 31 °C
En refrigeración (en calefacción) no hace el efecto deseado	¿El voltaje es demasiado bajo?	Espere hasta que la tensión se reanuda normal.
	¿El filtro está sucio?	Limpié el filtro

# Análisis de fallos

En refrigeración (o en calefacción) no hace el efecto deseado.	¿Está la temperatura en el rango adecuado?	Ajuste la temperatura al rango correcto.
	¿Tiene puertas y ventanas abiertas?	Cierre las puertas y ventanas.
El aire acondicionado no funciona con normalidad de repente.	¿Hay interferencia, tales como trueno, dispositivos inalámbricos, etc?	desconecte la energía, poner de nuevo el poder, a continuación, encienda de nuevo la unidad.
La unidad exterior tiene vapor	¿El modo de calefacción se enciende?	Durante la descongelación en el modo de calefacción, se puede generar vapor, que es un fenómeno normal.
Ruido de "Flujo de agua"	¿El aire acondicionado se enciende o se ha desactivado en este momento?	El ruido es el sonido de refrigerante que fluye dentro de la unidad. Es su funcionamiento normal
Ruido de traqueteo	¿El aire acondicionado no se enciende o se desactiva en este momento?	Este es el sonido de fricción causada por la expansión y / o contracción del panel o otras partes debido al cambio de temperatura.

# Seguridad para el refrigerante inflamable

## Requisitos de calificación para el instalador y mantenimiento

Todos los técnicos que están participando en el sistema de refrigeración deben tener una certificación válida otorgada por la organización autorizada y con la cualificación adecuada para tratar con el sistema de refrigeración reconocido por esta industria. Si se necesita otro técnico para mantener y reparar el aparato, deben ser supervisado por la persona que lleva la calificación para el uso del refrigerante inflamable. Sólo puede ser reparado por el método sugerido por el fabricante del equipo.

## Notas de instalación

1. No está permitido el uso del aire acondicionado en una habitación que pueda tener fuego (como una chimenea, zona de trabajo para cerámica, zona de gas, carbón, o donde opere un calentador).
2. No está permitido perforar un agujero o quemar el tubo de conexión.
3. El aire acondicionado debe instalarse en una habitación que sea más grande que su área mínima.
4. Es necesario una prueba de fugas después de la instalación.

Tabla 1: Área mínima de la habitación (m<sup>2</sup>)

Área Mínima de la hab. (m <sup>2</sup> )	Carga total (kg)	≤1.2	1.3	1.4	1.5	1.6	1.7	1.8	1.9	2.0	2.1	2.2	2.3	2.4	2.5
	Localización suelo	/	14.5	16.8	19.3	22.0	24.8	27.8	31.0	34.4	37.8	41.5	45.4	49.4	53.6
Ventana montada	/	5.2	6.1	7.0	7.9	8.9	10.0	11.2	12.4	13.6	15	16.3	17.8	19.3	
Pared montada	/	1.6	1.9	2.1	2.4	2.8	3.1	3.4	3.8	4.2	4.6	5	5.5	6.0	
Cubierta montada	/	1.1	1.3	1.4	1.6	1.8	2.1	2.3	2.6	2.8	3.1	3.4	3.7	4.0	

## Notas de mantenimiento

**Compruebe si el área de mantenimiento o la sala cumple con el requisito de la placa técnica.**

- Solo se permite para una conexión en las habitaciones que cumplan el requisito de la placa técnica.

**Compruebe si el área de mantenimiento está bien ventilada.**

- El estado de ventilación continua debe mantenerse durante el proceso de operación.

**Compruebe si hay fuente de fuego o una fuente potencial de incendio en el área de mantenimiento.**

- Está prohibida que haya llama a la intemperie en el área de mantenimiento y la advertencia de “no fumar” debe mostrarse como requisito para evitar accidentes.

**Compruebe si las marcas del aparato está en buenas condiciones.**

- Vuelva a colocar la marca de advertencia en el caso de que no se vea o esté dañada.

# Seguridad para el refrigerante inflamable

## Soldadura

Si usted debe cortar o soldar las tuberías del sistema de refrigerante en el proceso de mantenimiento, por favor siga los pasos a continuación:

1. Apagar la unidad y cortar la fuente de alimentación.
2. Eliminar el refrigerante.
3. Pasar la aspiradora.
4. Limpiarlo con gas N2.
5. Corte o sueldes.
6. Llevar de nuevo al punto de servicio para la soldadura.
7. El refrigerante debe ser reciclado en el depósito de almacenamiento especializado.
8. Asegúrese de que no hay ninguna llama abierta cerca de la salida del vacío.
9. Asegúrese que está bien ventilado.

## Llenado del refrigerante

1. Utilice el refrigerante con un aparato especializado para rellenar el gas R32. Asegúrese de que los diferentes tipos de refrigerante no se contaminen entre sí.
2. El depósito de refrigerante se debe mantener en posición vertical en el momento del llenado de refrigerante.
3. Pegue la etiqueta en el sistema después de que se haya terminado de llenado (o no han terminado).
4. No llenar en exceso.
5. Una vez finalizado el llenado, por favor haga la detección de fugas antes de la prueba de funcionamiento; otro momento de la detección de fugas se debe hacer cuando se extrae el gas.

## Instrucciones de seguridad para el transporte y almacenamiento

1. Utilice el detector de gas inflamable para comprobar antes de descarga y abrir el contenedor.
2. Que no haya una fuente de fuego y /o lugar donde se fume.
3. Este trabajo se debe realizar de acuerdo con las normas y leyes locales.

# Preparación de la instalación

## Dibujo de la instalación

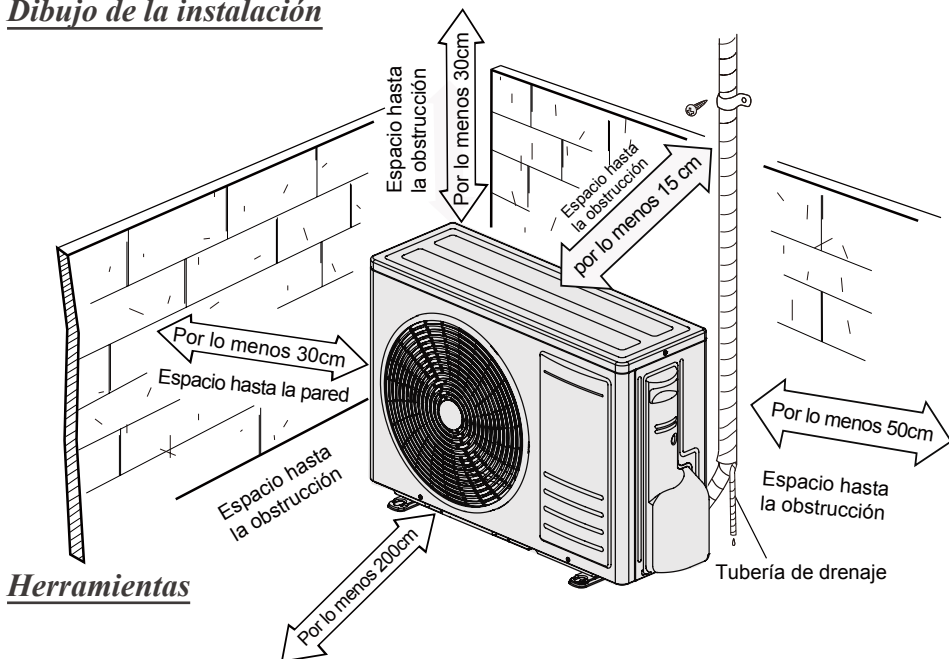

## Herramientas

1 Nivel metro	2 Destornillador	3 Taladro del impacto
4 Taladro	5 Expansor de tubo	6 Llave de torsión
7 Una apertura de la llave	8 Cortatubos	9 Detector de fugas
10 Bomba de vacío	11 Medidor de presión	12 Metro universal
13 Llave hexagonal interior		14 Cinta de medición

## Selección de los lugares

### Requisito básico

Una mala instalación de la unidad en los siguientes lugares que se menciona en la lista puede causar un mal funcionamiento. Si es inevitable, por favor consulte al distribuidor local:

1. El lugar con fuertes fuentes de calor, vapores, gases inflamables o explosivos, o volátiles objetos flotando o colgados en el aire.
2. El lugar con dispositivos de alta frecuencia (tales como máquina de soldar, equipo médico).
3. El lugar cerca de la zona costa.
4. El lugar con el aceite o los vapores en el aire.
5. El lugar con gas de azufre.
6. Otros lugares con circunstancias especiales.
7. El aparato no se debe instalar en la lavandería.

# Preparación de la instalación

## Unidad exterior

1. Seleccione una ubicación donde el ruido y el flujo de salida de aire emitida por la unidad exterior no afecte al entorno del barrio.
2. El lugar debe estar bien ventilado y seco, en la que no esté expuesta la unidad exterior directamente a la luz solar o un fuerte viento.
3. El lugar debe ser capaz de soportar el peso de la unidad exterior.
4. Asegúrese de que la instalación sigue el requisito del diagrama tanto en su dimensión como en la instalación.
5. Seleccione una ubicación que está fuera del alcance de los niños y lejos de animales o plantas. Si es inevitable, por favor agregue una valla por razones de seguridad.

## Precauciones de seguridad

1. Debe seguir las normas de seguridad eléctrica al instalar la unidad.
2. De acuerdo con las normas de seguridad locales, utilice un circuito de alimentación adecuado para el descanso.
3. Asegúrese de que los partidos de suministro de energía son adecuados con los requeridos por el aire acondicionado. Una fuente de alimentación inestable o un cableado incorrecto producen un mal funcionamiento. Por favor, instale los cables adecuados de suministro de energía antes de utilizar el aparato de aire acondicionado.
4. Conecte correctamente el cable de alta tensión, cable neutro y el cable de tierra de la toma de corriente.
5. Asegúrese de cortar el suministro de energía antes de proceder cualquier trabajo relacionado con la electricidad y la seguridad.
6. No conecte la alimentación antes de terminar la instalación.
7. Si el cable de alimentación está dañado, debe ser reemplazado por el fabricante, por su agente de servicio o por personal cualificado con el fin de evitar un peligro.
8. La temperatura del circuito de refrigeración será alta, por favor, mantenga el cable de interconexión lejos del tubo de cobre.
9. El aparato deberá ser instalado de acuerdo con las normas nacionales de cableado.
10. La instalación debe realizarse de acuerdo con el requisito de la NEC y CEC y solo por personal autorizado.
11. El aparato se podrá instalar, utilizar y almacenar en una habitación con una superficie más grande que  $m^2$  "X" (véase la Tabla 1).



Tenga en cuenta que la unidad está llena de gas inflamable R32. Un tratamiento inadecuado de la unidad implica el riesgo de daños graves tanto en personas como en lo material. Para más detalles sobre el refrigerante diríjase al capítulo "seguridad para el refrigerante".

# Preparación de la instalación

## Requisito de puesta a tierra

1. El aire acondicionado es un aparato eléctrico de primera clase. Su puesta a tierra debe ser adecuada con el dispositivo de conexión a tierra especializado y realizado por un profesional. Por favor asegúrese de que siempre está conectado a tierra de manera efectiva, de lo contrario puede provocar una descarga eléctrica.
2. El cable amarillo-verde en el aire acondicionado es un cable de conexión a tierra, que no puede ser utilizado para otros propósitos.
3. La resistencia de puesta a tierra debe cumplir las normas nacionales de seguridad eléctrica.
4. El aparato debe ser colocado de manera que el enchufe sea accesible.
5. Un interruptor de desconexión de todos los polos con una separación de contacto de al menos 3 mm en todos los polos se debe conectar en un cableado fijo. Para los modelos con un enchufe de alimentación, asegúrese de que el enchufe esté al alcance después de la instalación.
6. Incluyendo un corte de circuito con una capacidad adecuada, tenga en cuenta la siguiente tabla. En el circuito la rotura debe incluir hebilla magnética y función de hebilla de calefacción, así puede proteger de un cortocircuito y sobrecarga.  
(Precaución: no utilice el fusible solo para proteger el circuito)

Aire acondicionado	Capacidad de ruptura de circuitos	Área mínima seccionales del cable de alimentación (mm <sup>2</sup> )
09K、12K	10A	3G1.0
18K	16A	3G1.5
24K	25A	3G2.5

## Precauciones de seguridad para la instalación y la reubicación de la unidad

Para garantizar la seguridad, por favor, tenga en cuenta las siguientes precauciones.



### ADVERTENCIA

1. **Al instalar o reubicar la unidad, asegúrese de mantener el circuito de refrigerante libre de aire o sustancias que no sean el refrigerante especificado.**

Cualquier presencia de aire u otra sustancia extraña en el circuito refrigerante causará en el sistema un aumento de la presión o la rotura del compresor, provocando posibles lesiones.

2. **Al instalar o mover esta unidad, no cargue el refrigerante que no cumpla con el de la placa de identificación o que sea un refrigerante no calificado.**

De lo contrario, puede provocar un funcionamiento anormal, la acción incorrecta, mal funcionamiento mecánico o incluso accidentes de seguridad.



# Preparación de la instalación

- 3. Cuando el refrigerante necesite ser recuperado durante la reubicación o la reparación de la unidad, asegúrese de que la unidad está funcionando en modo de refrigeración. A continuación, cierre completamente la válvula del lado en alta presión (válvula de líquido). Unos 30-40 segundos después, cerrar completamente la válvula a baja en el lado de presión (válvula de gas), se detendrá inmediatamente la unidad. Desconecte la alimentación eléctrica. Tenga en cuenta que el tiempo de recuperación de refrigerante no debe exceder 1 minuto.**

Si la recuperación de refrigerante lleva demasiado tiempo, el aire puede ser aspirado y la presión se puede elevar causando la ruptura del compresor y provocando lesiones.

- 4. Durante la recuperación de refrigerante, asegúrese de que la válvula de líquido y la válvula de gas están completamente cerradas y la alimentación esté desconectada antes de desconectar el tubo de conexión.**

Si el compresor se pone en marcha cuando la válvula de cierre está abierta y el tubo de conexión no estará todavía conectado, el aire será succionado aumentando la presión y causando una posible ruptura del compresor y provocando lesiones..

- 5. Al instalar la unidad, asegúrese de que tubo de conexión está conectado de forma segura antes de que el compresor comience a funcionar.**

Si el compresor se pone en marcha cuando la válvula de cierre está abierta y el tubo de conexión no está todavía conectado, el aire será succionado aumentando la presión y causando una posible ruptura del compresor y provocando lesiones.

- 6. Prohibir instalar la unidad en un lugar donde puede ser filtrado el gas corrosivo o el gas inflamable.**

Si hay gas alrededor de la unidad, puede causar explosión y otros accidentes.

- 7. No utilice cables de extensión para las conexiones eléctricas. Si el cable eléctrico no es suficientemente largo, por favor, póngase en contacto con un centro de servicio local autorizado y pida un cable eléctrico adecuado.**

Las malas conexiones pueden provocar descargas eléctricas o incendios.

- 8. Utilice los tipos especificados de cables para las conexiones eléctricas entre las unidades interior y exterior. Sujete firmemente los cables de manera que sus terminales no reciben tensiones externas.**

Si los cables eléctricos tienen una capacidad insuficiente, hay conexiones de cable equivocadas y las terminales del alambre son inseguras pueden provocar descargas eléctricas o incendios.

# Instalación de la unidad exterior

## Paso 1: Fijar el soporte de aire libre

Seleccionarlo de acuerdo a la situación real de la instalación.

1. Seleccionar ubicación de la instalación de acuerdo con la estructura de la casa.
2. Fijar el soporte de la unidad exterior en la posición deseada con tornillos de expansión.

### *Nota:*

- Tomar medidas de protección suficientes para la puesta en unidad exterior.
- Asegúrese de que el soporte puede soportar al menos cuatro veces el peso de la unidad.
- La unidad exterior debe instalarse al menos 3 cm por encima del suelo.
- Para la unidad con capacidad de 2300W ~ 5000W de enfriamiento, se necesitan 6 tornillos de expansión; para la unidad con capacidad de 6000W ~ 8000W de enfriamiento, se necesitan 8 tornillos de expansión; para la unidad con capacidad de enfriamiento de 10000W ~ 16000W, se necesitan 10 tornillos de expansión.

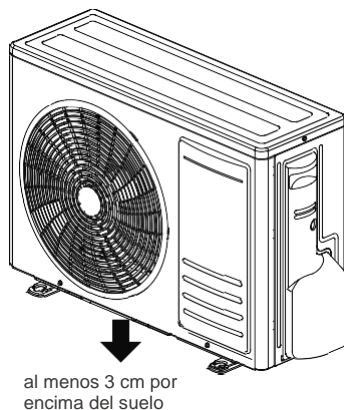

## Paso 2: Instalar conjunto de drenaje y el tapón de goma chasis

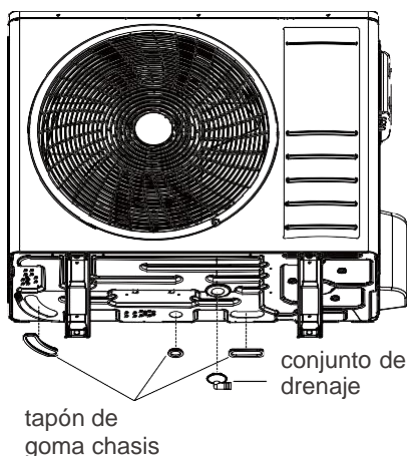

1. Conectar la junta de drenaje al aire libre en el orificio del chasis, como se muestra en la imagen siguiente.
2. Conectar la manguera de drenaje en el drenaje de ventilación.
3. Para chasis unidad eléctrico equipado, hay varios agujeros de drenaje en el chasis, que se utiliza para el drenaje rápido para evitar la congelación de chasis en la zona fría. Si no hay necesidad de un drenaje rápido, por favor fijar el tapón de goma en el chasis. Según drenar forma del agujero, seleccione el conector correspondiente para fijar en los orificios de la parte inferior, que se muestra como la izquierda.

### *Nota:*

No hay tapón de goma conjunta y chasis de drenaje para alguna unidad, consulte paquete accesorio.

# Instalación de la unidad exterior

## Paso 3: Fijar unidad exterior

1. Coloque la unidad exterior sobre el soporte.
2. Fijar los agujeros del pie de la unidad exterior con pernos.

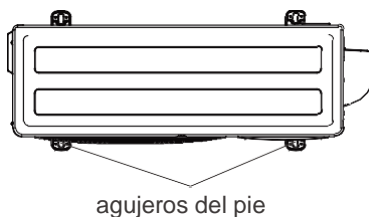

## Paso 4: Conecte el tubo interior y exterior

1. Retire el tornillo del asa de la derecha de la unidad exterior y luego retírela.
2. Quitar el tapón de rosca de la válvula y el objetivo la unión de tubo en la boca de campana de tubería.

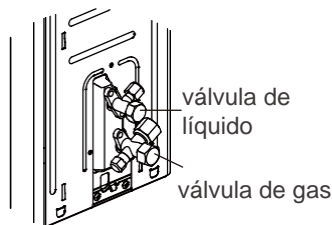
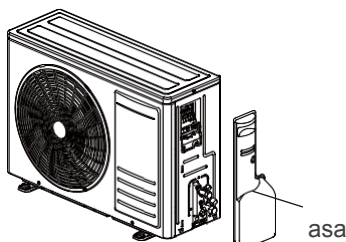

3. Previamente apriete la tuerca de unión con la mano.
4. Apriete la tuerca de unión con una llave de torsión haciendo referencia a la hoja de abajo.

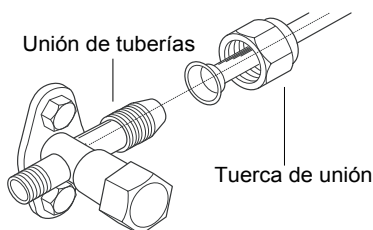

Diámetro tuerca Hex	Par de apriete (Nm)
$\Phi 6$	15 ~ 20
$\Phi 9,52$	30 ~ 40
$\Phi 12$	45 ~ 55
$\Phi 16$	60 ~ 65
$\Phi 19$	70 ~ 75

# Instalación de la unidad exterior

## Paso 5: Conecte el tubo interior y exterior

1. Retire el clip de alambre; conecte el cable de control de alambre y la señal de conexión de alimentación (sólo para la refrigeración y la unidad de calentamiento) a la terminal de cableado de acuerdo con el color, fijarlos con tornillos.
2. Fijar el cable de conexión de potencia y señal cable de control con el clip de alambre (exclusivamente para la refrigeración y la unidad de calefacción).

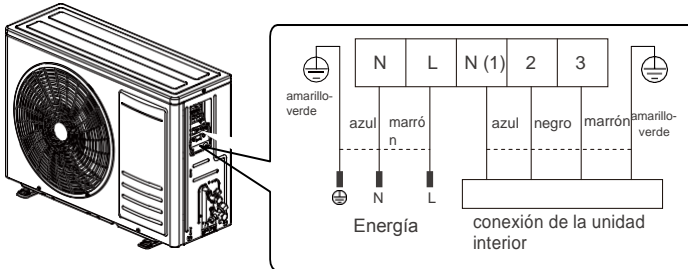

### *Nota:*

- Después de apretar el tornillo, tire del cable de alimentación ligeramente para comprobar si está firme.
- Nunca corte el alambre de conexión de energía para prolongar o acortar la distancia.

## Paso 6: Limpieza de tuberías

1. Las tuberías deben ser colocadas a lo largo de la pared, dobladas de forma razonable y si se puede de forma oculta. Como mínimo el diámetro de flexión de la tubería es de 10 cm.
2. Si la unidad exterior es mayor que el agujero de la pared, debe establecer una curva en forma de U en la tubería antes de que el tubo entre en la sala, con el fin de evitar que la lluvia entre en la habitación.

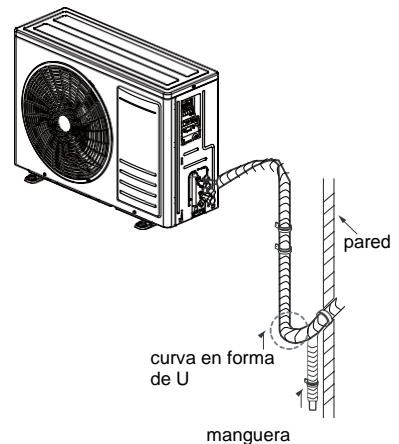

# Instalación de la unidad exterior

## Paso 7: Bombeo de vacío

### Usar Bomba de vacío

1. Retire las tapas de válvula en la válvula de líquido y la válvula de gas y la tuerca de refrigerante de ventilación de carga.
2. Conectar la manguera de carga de piezómetro a la carga de refrigerante de ventilación de la válvula de gas y luego conectar la otra manguera de carga a la bomba de vacío.
3. Abra el piezómetro completamente y lo tasa, se acciona para 10-15 minutos para comprobar si la presión del piezómetro permanece en  $-0.1\text{MPa}$ .
4. Cierre la bomba de vacío y mantener este estado para 1-2min para comprobar si la presión de piezómetro permanece en  $-0.1\text{MPa}$ . Si la presión disminuye, puede haber fugas.
5. Retire el piezómetro, abra el núcleo de la válvula de la válvula de líquido y la válvula de gas por completo con la llave inglesa hexagonal interior.
6. Apriete los tapones de rosca de la válvula y de refrigerante de ventilación de carga.
7. Vuelva a instalar el mango.

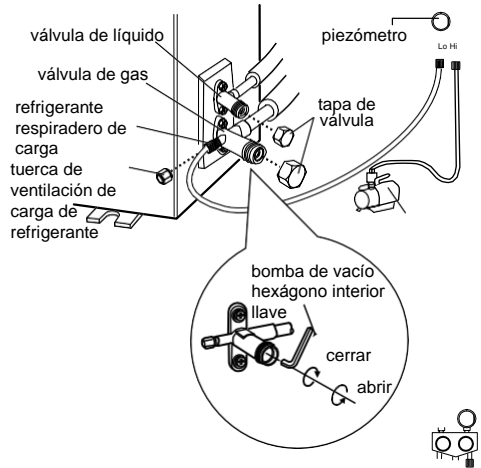

## Paso 8: Detección de fugas

### 1. Con detector de fugas:

Compruebe si hay fugas con el detector de fugas.

### 2. Con agua y jabón:

Si detector de fugas no está disponible, por favor utilice agua jabonosa para la detección de fugas. Aplicar agua jabonosa en la posición del lugar sospechoso y mantener el agua con jabón durante más de 3 min. Si hay burbujas de aire que salen de esta posición, hay una fuga.

## Compruebe después de la instalación

Compruebe los elementos y acciones necesarias para después de la instalación

Elementos a comprobar	Un posible mal funcionamiento
¿La unidad se ha instalado firmemente?	La unidad puede caer, sacudir o emitir ruido.
¿Ha hecho la prueba de fugas de refrigerante?	Puede causar una mala refrigeración (calefacción).
¿El aislamiento térmico de la tubería es suficiente?	Se puede producir condensación y goteo de agua.
¿Se drena el agua adecuadamente?	Se puede producir condensación y goteo de agua.
Es el voltaje de la fuente de alimentación acorde con el voltaje marcado por la placa técnica	Puede causar un mal funcionamiento o dañar las piezas.
¿El cableado eléctrico y las tuberías están instaladas correctamente?	Puede causar un mal funcionamiento o dañar las piezas.
¿Está la unidad conectada a tierra de forma segura?	Puede causar una fuga eléctrica.
¿El cable de alimentación sigue las especificaciones?	Puede causar un mal funcionamiento o dañar las piezas.
¿Hay alguna obstrucción en la entrada y salida de aire?	Puede afectar a la refrigeración (calefacción).
¿Ha comprobado que se ha retirado el polvo y otros elementos de obstrucción?	Puede causar un mal funcionamiento o dañar las piezas.
La válvula de gas y la válvula de líquido de tubo de conexión, ¿están abiertos por completo?	Puede causar una mala refrigeración (calefacción).

# Funcionamiento

## 1. Preparación de la operación de prueba

- El cliente aprueba el aire acondicionado.
- Especificar al cliente las notas importantes para el uso del aire acondicionado.

## 2. Método de operación de prueba

- Conecte la fuente, presione el botón "ON / OFF" en el mando a distancia para iniciar la operación.
- Pulse el botón "MODE" para seleccionar AUTO, cool, dry, FAN y heat para comprobar si el funcionamiento es normal o no.
- Si la temperatura ambiente es inferior a 16 °C, el aire acondicionado no podrá iniciar el enfriamiento.

# La configuración de la conexión de tubo

1. La longitud estándar del tubo de conexión es de:

- 5 m, 7,5 m, 8 m.

2. La longitud mínima de la tubería de conexión:

Para la unidad con el tubo de conexión estándar de 5m, no hay ninguna limitación para la longitud min de tubo de conexión. Para la unidad con el tubo de conexión estándar de 7,5 m y 8 m, la longitud min de tubo de conexión es de 3 m.

3. Max. Longitud del tubo de conexión y máx. altura de diferencia:

Capacidad de refrigeración	Max longitud conexión de tuberías	Capacidad de refrigeración	Max longitud de conexión de tuberías
5000Btu/h (1465W)	15	24000Btu/h (7032W)	25
7000Btu/h (2051W)	15	28000Btu/h (8204W)	30
9000Btu/h (2637W)	15	36000Btu/h (10548W)	30
12000Btu/h (3516W)	20	42000Btu/h (12306W)	30
18000Btu/h (5274W)	25	48000Btu/h (14064W)	30

4. El aceite refrigerante y la carga de refrigerante adicional que se requiere después de la prolongación de conexión de tubo

- Después de que la longitud del tubo de conexión se prolongue 10 metros de longitud según la base de la largura estándar, se debe añadir 5 ml de aceite refrigerante para cada 5m de tubo de conexión adicional.
- El método de cálculo de la cantidad de carga de refrigerante adicional (sobre la base de la tubería de líquido): **cantidad de carga de refrigerante adicional = longitud prolongada de la tubería de líquido × Cantidad de carga de refrigerante adicional por metro.**

Basándose en la longitud de tubería estándar, añada refrigerante de acuerdo con el requisito como se muestra en la tabla. La cantidad de carga de refrigerante adicional por metro es diferente de acuerdo con el diámetro de la tubería de líquido. Ver la hoja siguiente. Cantidad de carga adicional para el refrigerante R32.

Diámetro del tubo de conexión		Acelerador unidad interior	Acelerador de la unidad exterior	
Tubería de líquido (mm)	Tubo de gas (mm)	Sólo frío, refrigeración y calefacción (g/m)	Sólo frío (g/m)	Frío y calor (g/m)
Φ6	Φ9.52 o Φ12	dieciséis	12	dieciséis
Φ6 o Φ9.52	Φ16 o Φ19	40	12	40
Φ12	Φ19 o Φ22.2	80	24	96
Φ16	Φ25.4 o Φ31.8	136	48	96
Φ19	-	200	200	200
Φ22.2	-	280	280	280

## Nota:

La cantidad de carga de refrigerante adicional que aparece en la hoja es el valor recomendado, no es obligatoria.



# Método de expansión de la tubería

Una inadecuada expansión tubería es la principal causa de fugas de refrigerante. Por favor, ampliar la tubería de acuerdo con los siguientes pasos:

## A: Cortar el tubo

Confirmar la longitud del tubo de acuerdo con la distancia de la unidad interior y la unidad exterior. Cortar el tubo requerido con el cortador de tubo.

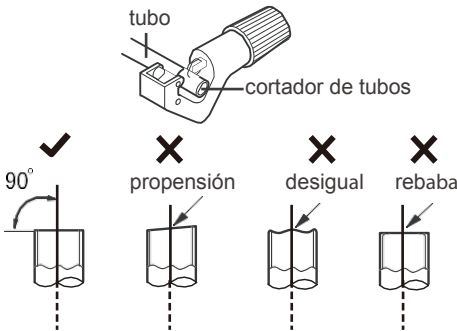

## B: Retire las rebabas

Retire las rebabas con moldeador y prevenga el que estas entren en la tubería.

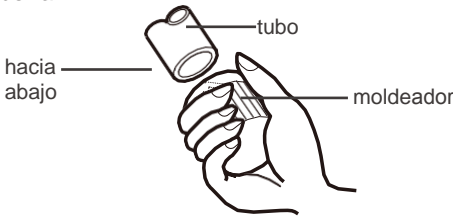

## C: Poner en el tubo aislante adecuado

## D: Ponga la tuerca de unión

Retire la tuerca de unión en el tubo de conexión interior y exterior de la válvula; instalar la tuerca de unión en el tubo.

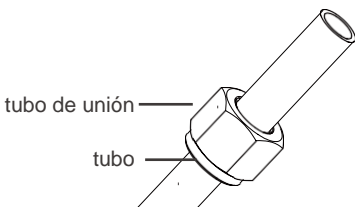

## E: Ampliar el puerto

Ampliar el puerto con el ampliador.

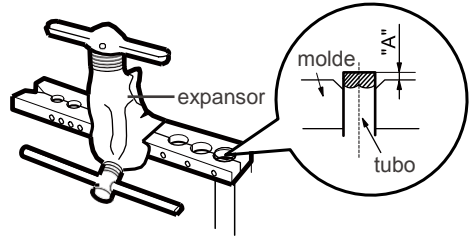

### Nota:

- "A" es diferente de acuerdo con el diámetro, por favor refiérase a la hoja a continuación:

Otro diámetro(mm)	A(mm)	
	Max	Min
Φ6 - 6.35(1/4")	1.3	0.7
Φ9.52(3/8")	1.6	1.0
Φ12-12.7(1/2")	1.8	1.0
Φ15.8-16(5/8")	2.4	2.2

## F: Inspección

Comprobar la calidad de la ampliación del puerto.

Si hay algún defecto, ampliar el puerto de nuevo de acuerdo con los pasos anteriores.

suave

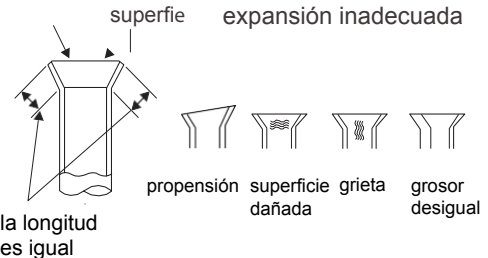



# SNOWair

**Teléfono:** (+34) 93 390 42 20  
**Fax:** (+34) 93 390 42 05

**info@snowair.com.es**

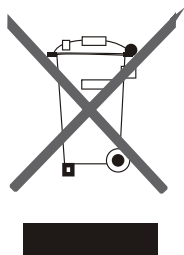

## ADVERTENCIAS PARA LA ELIMINACIÓN CORRECTA DEL PRODUCTO SEGÚN ESTABLECE LA DIRECTIVA EUROPEA 2002/96/EC.

Al final de su vida útil, el producto no debe eliminarse junto a los residuos urbanos. Debe entregarse a centros específicos de recogida selectiva establecidos por las administraciones municipales, o a los revendedores que facilitan este servicio. Eliminar por separado un aparato eléctrico o electrónico (WEEE) significa evitar posibles consecuencias negativas para el medio ambiente y la salud derivadas de una eliminación inadecuada y permite reciclar los materiales que lo componen, obteniendo así un ahorro importante de energía y recursos. Para subrayar la obligación de eliminar por separado el aparato, en el producto aparece un contenedor de basura móvil listado.