



Security Tech Germany

## Smartvest



## Gebruikershandleiding

Belangrijke aanwijzingen en FAQ's over dit product en andere producten vindt u op website

[www.abus.com](http://www.abus.com)

Versie 1.5

*Nederlandse vertaling van de originele Duitse handleiding.  
Bewaren voor toekomstig gebruik!*



## Inleiding

Geachte klant,

Hartelijk dank voor de aankoop van dit product.

**Dit apparaat voldoet aan de eisen van de geldende EU-richtlijnen. De conformiteitsverklaring is verkrijgbaar bij:**

ABUS Security-Center GmbH & Co. KG  
Linker Kreuthweg 5  
D-86444 Affing  
DUITSLAND

Om deze toestand te behouden en een veilig gebruik te garanderen, dient u als gebruiker deze gebruikershandleiding in acht te nemen!

Lees de complete gebruikershandleiding door voordat u het product in gebruik neemt. Neem alle gebruiks- en veiligheidsinstructies in acht!

**Alle genoemde bedrijfs- en productnamen zijn handelsmerken van de betreffende eigenaren. Alle rechten voorbehouden.**

**Neem bij vragen contact op met uw installateur of speciaalzaak!**





### **Uitsluiting van aansprakelijkheid**

Deze gebruikershandleiding is met grote zorgvuldigheid opgesteld. Mocht u toch weglatingen of onnauwkeurigheden ontdekken, informeer ons hierover dan schriftelijk via het bovenstaande adres.

ABUS Security-Center GmbH aanvaardt geen aansprakelijkheid voor technische en typografische fouten en behoudt zich het recht voor te allen tijde, zonder aankondiging vooraf, wijzigingen aan het product en in de gebruikershandleidingen aan te brengen.

ABUS Security-Center is niet aansprakelijk of verantwoordelijk voor directe en indirecte gevolgschade die in verband met de uitrusting, de prestatie en het gebruik van dit product ontstaan. Voor de inhoud van dit document wordt geen enkele garantie gegeven.

## Verklaring van symbolen

	Het symbool met de flits in de driehoek wordt gebruikt als er gevaar voor de gezondheid bestaat, bijv. door een elektrische schok.
	Een driehoek met uitroeptekens wijst op belangrijke instructies in deze gebruikershandleiding die altijd in acht genomen moeten worden.
	Dit symbool wijst op bijzondere tips en instructies over de bediening.

## Opsommingen

1. ... 2. ...	Opsommingen met vaste volgorde in de tekst of waarschuwing.
• ... • ...	Opsommingen zonder vaste volgorde in de tekst of waarschuwing.

## Beoogd gebruik

Gebruik het apparaat uitsluitend voor het doel waarvoor het werd gebouwd en ontworpen! Iedere ander gebruik geldt als niet beoogd!



Dit apparaat mag alleen gebruikt worden voor het / de volgende doel(en):

- Het draadloze Smartvest-alarmsysteem biedt een ongecompliceerde instap in het moderne wonen met een betrouwbare algehele beveiliging in combinatie met aantrekkelijke Home Automation-functies. De Smartvest-centrale verbindt maximaal 32 draadloze componenten en 4 IP-camera's met de gratis app. Met de gratis app heeft de gebruiker wereldwijd toegang tot de centrale. De centrale heeft een geïntegreerde sirene die bij een alarm afgaat met een volume van 90dB en kan daarnaast ook met pushnotificaties via app en e-mail alarmeren.

## Belangrijke veiligheidsinstructies

### Algemeen

Lees voordat u het apparaat voor de eerste keer gebruikt nauwkeurig de volgende instructies en let op alle waarschuwingen, zelfs als u vertrouwd bent in de omgang met elektronische apparaten.

	<b>Bij schade die door het niet in acht nemen van deze gebruikershandleiding wordt veroorzaakt, vervalt de aanspraak op garantie. Wij aanvaarden geen aansprakelijkheid voor gevolgschade!</b>
	<b>Wij aanvaarden geen aansprakelijkheid voor materiële schade of letselschade, die door onjuist gebruik of het niet in acht nemen van de veiligheidsinstructies is veroorzaakt. In deze gevallen vervalt ieder recht op garantie!</b>

Bewaar deze handleiding zorgvuldig voor toekomstig gebruik als naslagwerk.

Als u het apparaat verkoopt of doorgeeft, overhandig dan ook deze handleiding.

De volgende veiligheids- en gevareninstructies dienen niet alleen ter bescherming van uw gezondheid, maar zijn ook bedoeld voor de bescherming van het apparaat. Lees de volgende punten aandachtig door:

### Stroomvoorziening

- Gebruik dit apparaat alleen op een stroombron die de op het typeplaatje vermelde netspanning levert. Neem contact op met uw energiebedrijf als u niet zeker weet welke stroomvoorziening bij u beschikbaar is.
- Koppel het apparaat los van de netvoeding, voordat u onderhouds- of installatiewerkzaamheden uitvoert
- Om het apparaat helemaal van het stroomnet te scheiden, moet de netstekker uit het stopcontact worden getrokken.
- Om brandgevaar uit te sluiten, moet de netstekker van het apparaat altijd uit het stopcontact worden getrokken, als het apparaat langere tijd niet wordt gebruikt.

### Overbelasting / overspanning

- Voor een storm en/of onweer met het risico van blikseminslag moet u het apparaat loskoppelen van het elektriciteitsnet of moet het apparaat worden aangesloten op een noodvoeding.
- Vermijd overbelasting van stopcontacten, verlengkabels en adapters. Overbelasting kan leiden tot brand of een elektrische schok.

### Kabels

- Houd kabels altijd aan de stekker vast en trek niet aan de kabel zelf
- Raak de netkabel nooit met natte handen aan, omdat dit kortsluiting of een elektrische schok kan veroorzaken.
- Plaats het apparaat, meubels of andere zware voorwerpen niet op de kabels en let erop dat deze niet worden geknikt, in het bijzonder aan de stekker en aan de aansluitingen
- Maak nooit een knoop in een kabel en bind de kabel niet samen met andere kabels.
- Alle kabels moeten zo worden gelegd dat niemand erop kan gaan staan of erdoor worden belemmerd.
- Een beschadigde netkabel kan brand of een elektrische schok veroorzaken. Controleer de netkabel regelmatig.
- Wijzig of manipuleer netkabels en netstekkers niet.
- Gebruik geen adapterstekkers of verlengkabels die niet voldoen aan de geldende veiligheidsnormen en manipuleer netkabels niet.

### Kinderen

- Elektrische apparaten mogen niet in de handen van kinderen terechtkomen! Laat kinderen nooit zonder toezicht elektrische apparaten gebruiken. Kinderen kunnen de mogelijke gevaren niet altijd goed herkennen. Kleine onderdelen kunnen levensgevaarlijk zijn als ze worden ingeslikt.
- Houd verpakkingsfolie uit de buurt van kinderen. Er bestaat gevaar voor verstikking!
- Dit apparaat hoort niet thuis in de handen van kinderen. Verende onderdelen kunnen bij onjuist gebruik eruit springen en letsel (bijv. ogen) bij kinderen veroorzaken.

## Opstelplaats / gebruiksomgeving

Plaats of monteer de Smartvest op een vast, effen oppervlak of muur en zet geen zware voorwerpen op het apparaat.

Zorg altijd voor voldoende ventilatie (plaats de Smartvest niet in een kast, op een dik tapijt, op een bed, of op plaatsen waar de ventilatieopeningen afgedekt zijn, en houd minimaal 10 cm afstand aan naar alle kanten)

De Smartvest is niet geschikt voor gebruik in ruimtes met een hoge temperatuur of luchtvochtigheid (bijv. badkamers) of in zeer stoffige ruimtes.

Let bij alle componenten die alleen voor binnentoepassingen geschikt zijn erop dat

- geen directe warmtebronnen (zoals van verwarmingen) op de componenten werken.
- geen direct zonlicht of sterk kunstlicht op de beeldopnemer schijnt.
- geen open brandhaarden (bijv. brandende kaarsen) op of naast de componenten staan.
- het contact met spat- of druiptwater wordt vermeden.
- de componenten niet worden gebruikt in de buurt van water, de componenten mogen vooral niet ondergedompeld worden (plaats geen met vloeistoffen gevulde voorwerpen, bijv. vazen of drankflessen op of naast het apparaat).
- de componenten niet blootstaan aan sterke temperatuurschommelingen, omdat anders luchtvochtigheid kan condenseren en een elektrische kortsluiting kan veroorzaken.

Let bij alle componenten die voor binnen- en buitentoepassingen geschikt zijn erop dat

- de componenten niet blootstaan aan sterke schokken of trillingen.
- de componenten niet in de directe omgeving van magnetische velden (bijv. luidsprekers) staan.
- het contact met agressieve vloeistoffen wordt vermeden.
- geen vreemd materiaal binnendringt.
- de bedrijfstemperatuur en de bedrijfsvochtigheid van de componenten worden aangehouden.

Lees voor de correcte montage en de naleving van de bedrijfsomgeving van de componenten de bijbehorende Quick Guide, de technische gegevens en de montagehandleiding in hoofdstuk 3.

## Batterij

Alle componenten van de Smartvest behalve het draadloze stopcontact worden of kunnen met een batterij worden gevoed. Voor een lange levensduur en om brand en letsel te voorkomen dient u zich te houden aan de volgende aanwijzingen:

- Gooi de batterij niet bij het huishoudelijke afval.
- De batterij mag niet direct aan een warmtebron of zonlicht worden blootgesteld en niet op een plaats met een zeer hoge temperatuur worden bewaard.
- De batterij mag niet worden verbrand.
- De batterij mag niet met water in aanraking komen.
- De batterij mag niet uit elkaar gehaald, doorboord of beschadigd worden.
- De batterijcontacten mogen niet kortgesloten worden.
- De batterij mag niet in handen van kleine kinderen terechtkomen.
- De batterij is niet heroplaadbaar.

## Uitpakken

Tijdens het uitpakken moet u het apparaat uiterst zorgvuldig behandelen.

Verpakkingen en verpakkingsmiddelen kunnen worden gerecycled en moeten voor hergebruik worden afgevoerd.

Wij adviseren u:

papier, karton en golfkarton of kunststofverpakkingen moeten in de daarvoor bestemde verzamelcontainer worden gedeponereerd.

Zolang deze in uw woonomgeving nog niet beschikbaar zijn, kunt u deze materialen laten ophalen met het gewone huisvuil.

	<p><b>Waarschuwing</b></p> <p>Bij een eventuele beschadiging van de originele verpakking moet u het apparaat eerst controleren. Als het apparaat is beschadigd, stuurt u het in de verpakking terug en informeert u de bezorgdienst.</p>
-----------------------------------------------------------------------------------	------------------------------------------------------------------------------------------------------------------------------------------------------------------------------------------------------------------------------------------

## Ingebruikname

Lees voor de eerste ingebruikneming alle veiligheids- en bedieningsinstructies!

	<p><b>Waarschuwing</b></p> <p>Ondeskundige en amateuristische werkzaamheden aan het elektriciteitsnet of aan de huisinstallaties zijn niet alleen gevaarlijk voor uzelf, maar ook voor anderen.</p> <p>Sluit de installaties zo aan dat net- en laagspanningsstroomkringen altijd gescheiden verlopen en op geen enkele plaats met elkaar verbonden zijn of door een defect met elkaar verbonden kunnen raken.</p>
-----------------------------------------------------------------------------------	--------------------------------------------------------------------------------------------------------------------------------------------------------------------------------------------------------------------------------------------------------------------------------------------------------------------------------------------------------------------------------------------------------------------

## Onderhoud en reiniging

Onderhoudswerkzaamheden zijn nodig als het apparaat beschadigd is, bijv. als de netstekker, de netkabel of de behuizing beschadigd is, vloeistof of voorwerpen in het apparaat terecht zijn gekomen, het apparaat blootgestaan heeft aan regen of vocht of als het niet goed werkt of gevallen is.

### Onderhoud

- Als u rookontwikkeling, of ongebruikelijke geluiden of geuren vaststelt, schakelt u het apparaat meteen uit en trekt u de netstekkers uit het stopcontact. In deze gevallen mag het apparaat niet meer gebruikt worden tot een specialist een controle heeft uitgevoerd.
- Laat alle onderhoudswerkzaamheden uitsluitend door gekwalificeerde specialisten uitvoeren.
- Open nooit de behuizing van het apparaat of de accessoires. Bij geopende behuizing bestaat levensgevaar door elektrische schok.

### Reiniging

- De behuizing van het apparaat mag alleen met een vochtige doek worden gereinigd.
- Geen oplosmiddelen, spiritus, verdunners etc. en geen van de volgende stoffen gebruiken: zout water, insectenverdelger, chloor- of zuurhoudende oplosmiddelen (salmiak), schuurpoeder.
- Met de katoenen doek zacht over het oppervlak wrijven totdat deze helemaal droog is.

	<p><b>Het apparaat werkt met gevaarlijke spanning. Koppel het apparaat voor onderhoudswerkzaamheden (bijv. reinigen) los van het stroomnet!</b></p>
-------------------------------------------------------------------------------------	-----------------------------------------------------------------------------------------------------------------------------------------------------

## Inhoud

1.	Beschrijving van het apparaat.....	10
1.1.	FUAA35000 Smartvest.....	10
1.2.	FUHA35000 draadloos stopcontact.....	13
1.3.	FUMK35000 magneetcontact.....	14
1.4.	FUBW35000 bewegingsmelder.....	15
1.5.	FURM35000 rook-hitemelder.....	15
1.6.	FUSG35000 sirene.....	16
1.7.	FUBE35000 / FUBE35001 afstandsbediening.....	17
1.8.	FUBE35010 / FUBE35011 bedieningspaneel.....	18
1.9.	FUWM35000 watermelder.....	20
1.10.	FUBE35020 draadloos bedieningselement.....	21
1.11.	FUSG35010 draadloze deurbel.....	22
1.12.	FUEM35000 trillingsmelder.....	23
2.	Ingebruikname.....	24
2.1.	Smartvest-app installeren.....	24
2.2.	Smartvest instellen.....	24
2.3.	Componenten programmeren.....	27
2.4.	Component verwijderen.....	29
2.5.	Algemene instellingen.....	29
3.	Montage.....	31
3.1.	FUAA35000 Smartvest.....	31
3.2.	FUHA35000 draadloos stopcontact.....	32
3.3.	FUMK35000 magneetcontact.....	32
3.4.	FUBW35000 bewegingsmelder.....	34
3.5.	FURM35000 rook-hitemelder.....	35
3.6.	FUSG35000 sirene.....	35
3.7.	FUBE35000 / FUBE35001 afstandsbediening.....	36
3.8.	FUBE35010 / FUBE35011 bedieningspaneel.....	37
3.9.	FUWM35000 Watermelder.....	38
3.10.	FUBE35020 draadloos bedieningselement.....	39
3.11.	FUSG35010 draadloze deurbel.....	40
3.12.	FUEM35000 trillingsmelder.....	40
4.	Bediening.....	42
4.1.	Navigatiebalk en voettekst.....	43
4.2.	Overzicht.....	44
4.3.	Hotkeys.....	46
4.4.	Ruimtes.....	47
4.5.	Camera's.....	48
4.6.	Contacten.....	50
4.7.	Gebeurtenissen.....	50
4.8.	Alarmweergave.....	52

- 5. Configuratie ..... 53
  - 5.1. Configuratieoverzicht ..... 54
  - 5.2. Componenten ..... 55
    - 5.2.1 Camera programmeren ..... 55
    - 5.2.2 Draadloos stopcontact programmeren ..... 55
    - 5.2.3 Openingsmelder programmeren ..... 56
    - 5.2.4 Bewegingsmelder programmeren ..... 56
    - 5.2.5 Rook-hitemelder programmeren ..... 56
    - 5.2.6 Sirene programmeren ..... 57
    - 5.2.7 Afstandsbediening programmeren ..... 57
    - 5.2.8 Bedieningspaneel programmeren ..... 57
    - 5.2.9 Watermelder programmeren ..... 58
    - 5.2.10 Draadloos bedieningselement programmeren ..... 58
    - 5.2.11 Draadloze deurbel programmeren ..... 58
    - 5.2.12 Trillingsmelder programmeren ..... 59
  - 5.3. Component instellen ..... 59
    - 5.3.1 Alarmcentrale instellen ..... 59
    - 5.3.2 Draadloos stopcontact instellen ..... 60
    - 5.3.3 Openingsmelder instellen ..... 60
    - 5.3.4 Bewegingsmelder instellen ..... 60
    - 5.3.5 Rook-hitemelder instellen ..... 61
    - 5.3.6 Sirene instellen ..... 61
    - 5.3.7 Afstandsbediening instellen ..... 62
    - 5.3.8 Bedieningspaneel instellen ..... 62
    - 5.3.9 Watermelder instellen ..... 63
    - 5.3.10 Draadloos bedieningselement instellen ..... 64
    - 5.3.11 Draadloze deurbel instellen ..... 64
    - 5.3.12 Trillingsmelder instellen ..... 65
    - 5.3.13 Camera instellen ..... 66
  - 5.4. Hotkeys ..... 68
  - 5.5. Scenario's ..... 69
    - 5.5.1 Toepassingsvoorbeelden – algemene informatie ..... 69
    - 5.5.2 Scenario openingsmelder open / gesloten ..... 70
    - 5.5.3 Scenario zonsopgang / -ondergang ..... 70
    - 5.5.4 Scenario deurbel centrale ..... 71
    - 5.5.5 Scenario draadloos bedieningselement ..... 71
    - 5.5.6 Scenario draadloze deurbel ..... 71
  - 5.6. Tijdschema's ..... 72
  - 5.7. Geavanceerde instellingen ..... 73
    - 5.7.1 Netwerkinstellingen ..... 73
    - 5.7.2 Veiligheidsinstellingen ..... 73
    - 5.7.3 Statusconfiguratie ..... 74
    - 5.7.4 Notificatie ..... 76



- 5.7.5 Firmware-update ..... 77
- 5.7.6 Tijd overnemen..... 78
- 5.7.7 Zomertijd ..... 78
- 5.7.8 Over..... 78
- 5.7.9 Speciale modus..... 78
- 6. Technische gegevens ..... 79
- 7. FURM35000A Draadloze rook- / hittemelder Smartvest..... 85
  - 7.1. Inleiding ..... 85
  - 7.2. Veiligheidsinstructies ..... 86
  - 7.3. Inhoud van de levering ..... 87
  - 7.4. Technische gegevens..... 87
  - 7.5. Werkingsprincipe en eigenschappen..... 87
  - 7.6. Gedrag bij alarm ..... 88
  - 7.7. Locatie kiezen..... 88
  - 7.8. Montage en ingebruikname ..... 89
  - 7.9. Indicaties en functies ..... 89
  - 7.10. Reiniging en onderhoud ..... 92
  - 7.11. Garantie ..... 93
  - 7.12. Afdanken..... 93
  - 7.13. Conformiteitsverklaring ..... 93
  - 7.14. Prestatieverklaring ..... 94

## 1. Beschrijving van het apparaat

In dit hoofdstuk worden de Smartvest en alle bijbehorende componenten beschreven.

### 1.1. FUA35000 Smartvest

Voorzijde

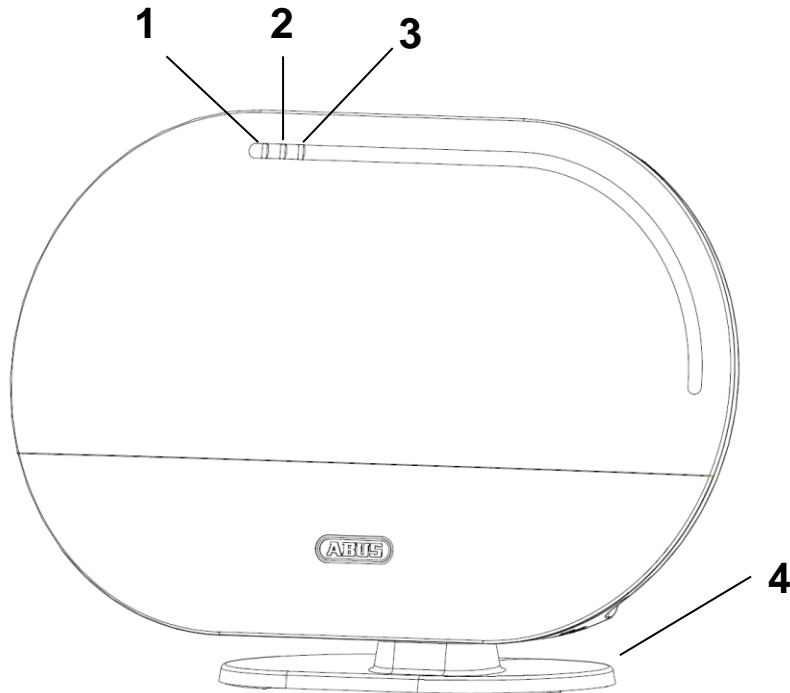

1	Power-LED	Groen	Aan	Systeem wordt gevoed met spanning	
			Uit	Geen voeding	
2	Status-LED		Uit	Systeem is 'inactief'	
			Geel	Aan	Systeem is 'inactief' en er is een storing (bijvoorbeeld lage batterij of magneetcontact staat 'open')
			Blauw	Aan	Systeem is 'actief'
			Rood	Aan	Systeem is 'actief' en in alarmtoestand (normaal alarm, sabotagealarm of paniekalarm)
3	Netwerk LED	Groen	Aan	Verbinding met netwerk en internet	
			Uit	Verbinding met netwerk zonder internet	
			Rood	Knipperend	Geen netwerkverbinding
4	Optionele voet. Afneembaar voor wandmontage.				

Onderzijde

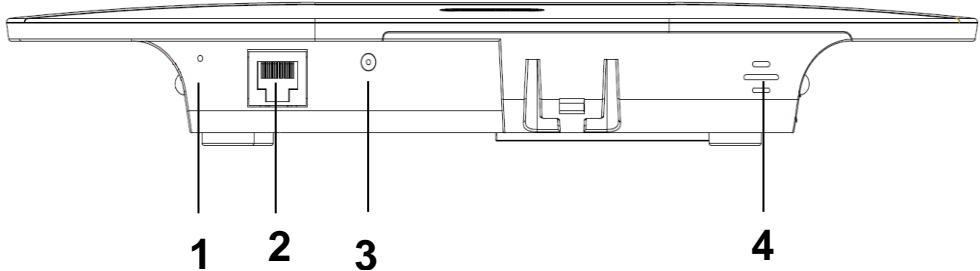

1	Resetknop	<p>Resetten van de wachtwoorden op de fabrieksinstellingen (123456) en netwerkinstellingen op DHCP:</p> <ul style="list-style-type: none"> <li>• druk bij een ingeschakelde installatie de resetknop langer dan 10 seconden in met behulp van een paperclip. De Power LED gaat uit en er is een continue toon te horen. De installatie start vervolgens opnieuw op.</li> </ul> <p>Reset van de installatie op de fabrieksinstellingen betekent dat alle instellingen teruggezet worden en de pairing van de componenten worden gewist.</p> <ul style="list-style-type: none"> <li>• Druk bij een spanningsloze centrale op de resetknop en houd deze langer dan 10 seconden ingedrukt terwijl u de centrale met spanning voedt. De Power LED gaat uit en er is een continue toon te horen. De installatie start vervolgens opnieuw op.</li> </ul>
2	RJ45-aansluiting	Geïntegreerde netwerkaansluiting 10/100 Mbit
3	Voedingsspanning	5 V DC / 1,5 A. Apparaat start automatisch bij netspanning
4	Hygrometer	Geïntegreerde hygrometer voor de meting van temperatuur en luchtvochtigheid

Achterzijde

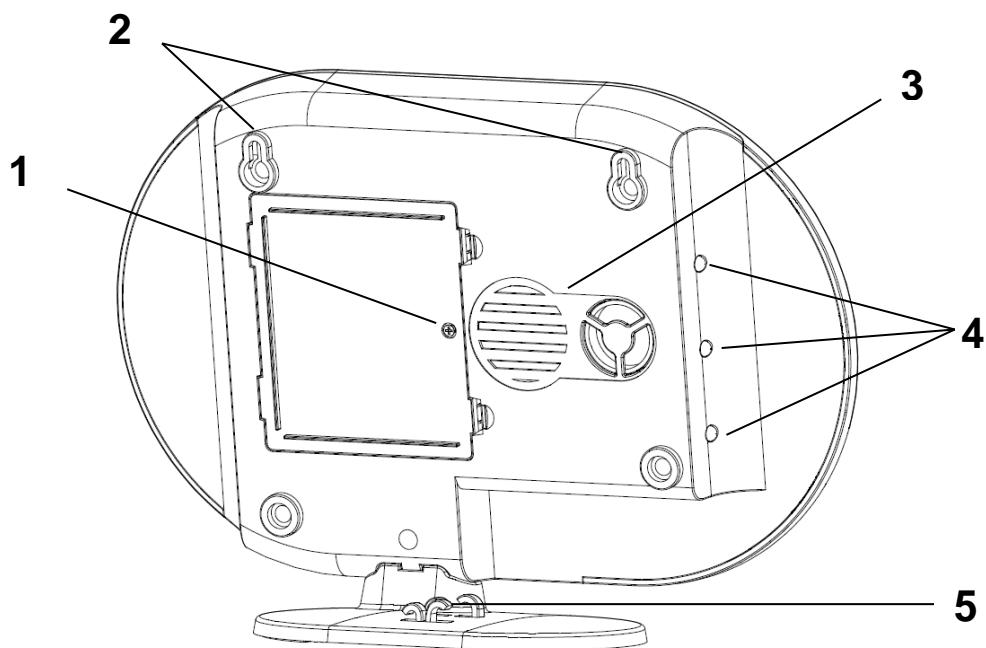

1	Batterijvak	6x AA (1,5 V) batterijen voor noodstroom (levensduur van de batterij ca. 5 uur)  <b>Batterij vervangen</b> Klemmen indrukken om de afdekking van het batterijvak te openen. Verwijder de lege 6 AA (1,5 V) batterijen uit het vak en plaats nieuwe 6 AA (1,5 V) batterijen. Let daarbij op de in de bodem aangegeven richting. Sluit daarna het batterijvak af met de afdekking.		
2	Ophanging	Ophanging voor wandmontage Afstand tussen boorgaten: 10 cm (boorsjabloon bijgevoegd)		
3	Luidspreker	Luidspreker van Smartvest met een volume van maximaal 90db.		
4	Achtergrond-LED's	Uit	Uit	Systeem is 'inactief'
		Geel	Aan	Systeem is 'inactief' en er is een storing (bijv. lege batterij, magneetcontact staat open)
		Blauw	Aan	Systeem is 'actief'
		Rood	Aan	Systeem is 'actief' en in alarmtoestand (bijvoorbeeld magneetcontact geopend)
5	Kabelgeleiding	Kabelgeleiding voor voeding en netwerkkabel.		

## 1.2. FUHA35000 draadloos stopcontact

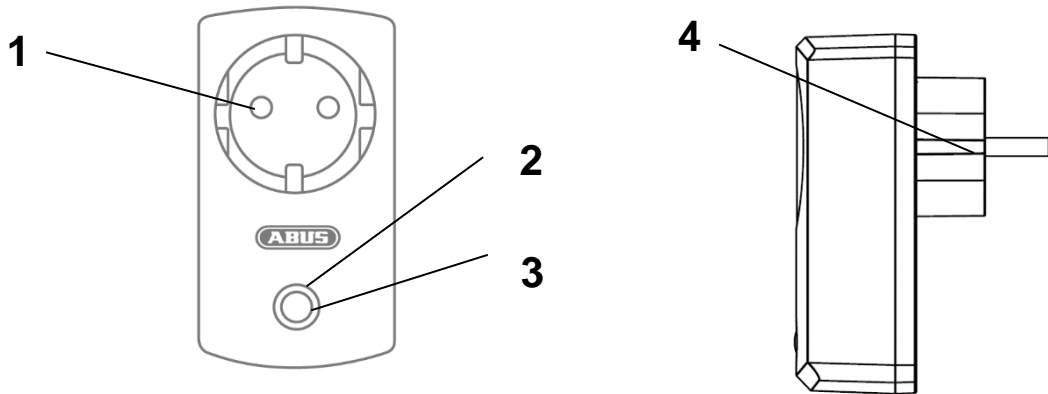

1	Geaard stopcontact	Geaard stopcontact type F (CEE 7/4). Te gebruiken in de volgende landen: Duitsland, Oostenrijk, Zweden, Nederland		
2	Status-LED	Blauw	Uit	Draadloos stopcontact is actief, spanning wordt doorgegeven.
			Aan	Draadloos stopcontact is inactief, spanning wordt niet doorgegeven aan de verbruiker.
		Oranje	Knipperend	Draadloos stopcontact start
			Aan	Repeater-modus gestart. Draadloos stopcontact is inactief, spanning wordt niet doorgegeven aan de verbruiker. Repeater-modus aan en verbonden met een component.
3	Toets	Druk één keer op de toets om het draadloze stopcontact actief of inactief te schakelen.		
		Houd de toets 5 seconden ingedrukt om de repeater-modus in te schakelen.		
4	Geaarde stekker	Geaarde stekker type F (CEE 7/4). Te gebruiken in de volgende landen: Duitsland, Oostenrijk, Zweden, Nederland		

### Repeater-modus

Het draadloze stopcontact kan een verbruiker schakelen maar ook als draadloze repeater voor een andere component worden gebruikt. Hiertoe volgt u de volgende stappen:

1. Houd de toets 5 seconden ingedrukt om de repeater-modus in te schakelen. De Status-LED begint oranje te knipperen.
2. Voer een handmatige programmering uit bij de component die u wilt verbinden met het draadloze stopcontact (zie hoofdstuk 5 Configuratie).
3. Als de verbinding is gelukt, brandt de status-LED oranje.
4. Om de repeater-modus weer uit te schakelen, koppelt u eerst het stopcontact los. Druk nu de toets in en houd deze toets ingedrukt. Sluit het stopcontact weer aan. Wacht tot de LED blauw knippert en laat pas dan de toets los. Als het uitschakelen is gelukt, brandt de LED nu blauw.



### Aanwijzing

Er kan altijd slechts één component worden aangesloten op een draadloos stopcontact.

### Meer instructies voor draadloos stopcontact

<a href="#">Programmeren</a>	<a href="#">Verwijderen</a>	<a href="#">Montage</a>	<a href="#">Configuratie</a>	<a href="#">Techn. gegevens</a>
------------------------------	-----------------------------	-------------------------	------------------------------	---------------------------------

### 1.3. FUMK35000 magneetcontact

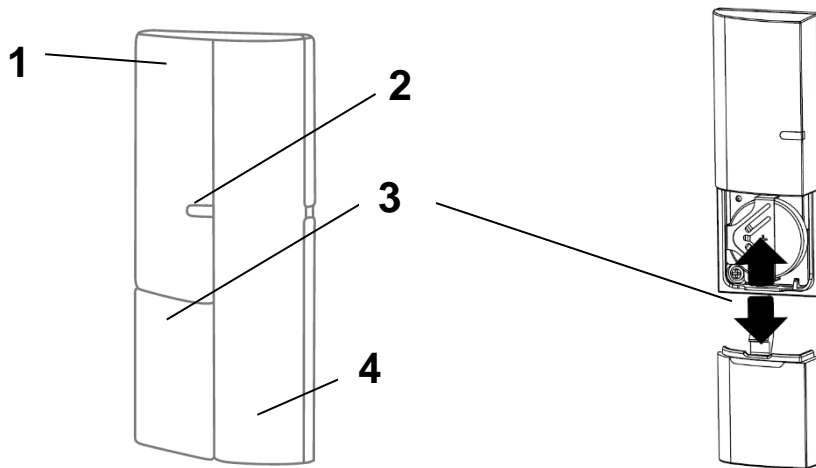

1	Zendercomponent	Bestaat uit draadloze component Montage aan raamkozijn		
2	Signaal-LED	Blauw	Knipperend	Magneetcontact wordt gesloten Magneetcontact wordt geopend
3	Batterijvak	<p>1x 3 V knoopcelbatterij (CR2032) voor de voeding (levensduur van de batterij is 1 jaar)</p> <p>De Smartvest-app waarschuwt als de batterij bijna leeg is. Volg de aanwijzingen in de app.</p> <p><b>Batterij vervangen</b> Schuif de afdekking van het batterijvak naar beneden toe eruit. Trek de lege 3 V-knoopcelbatterij uit de daarvoor bestemde houder en plaats een nieuwe 3 V-knoopcelbatterij. Sluit het batterijvak nu weer af met de afdekking.</p>		
4	Magneetcomponent	Bestaat uit magnetische component Montage aan raam		

#### Meer instructies voor openingsmelder

<a href="#">Programmeren</a>	<a href="#">Verwijderen</a>	<a href="#">Montage</a>	<a href="#">Configuratie</a>	<a href="#">Techn. gegevens</a>
------------------------------	-----------------------------	-------------------------	------------------------------	---------------------------------

## 1.4. FUBW35000 bewegingsmelder

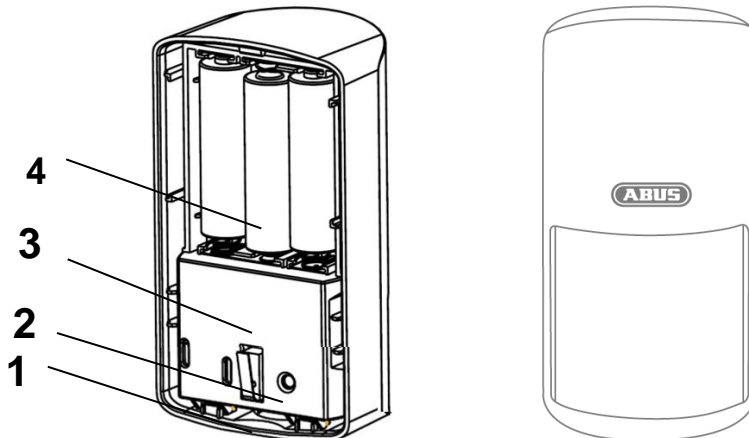

1	Knop	Knop voor afnemen van achterzijde
2	Programmeertoets	Toets voor het handmatig programmeren in de Smartvest Inschakelen testmodus: 5s indrukken Uitschakelen testmodus: 5s indrukken
3	Sabotagecontact	Sabotagecontact voor alarmering bij ongewilde demontage
4	Batterijvak	3x AA (1,5 V) batterijen als voeding (levensduur batterij tot 2 jaar)  De Smartvest-app waarschuwt als de batterij bijna leeg is. Volg de aanwijzingen in de app.  <b>Batterij vervangen</b> Druk op de knop aan de onderzijde van de bewegingsmelder en verwijder de achterzijde van de bewegingsmelder. Verwijder de lege 3 AA (1,5 V) batterijen uit het vak en plaats nieuwe 3 AA (1,5 V) batterijen. Let daarbij op de in de bodem aangegeven richting. Monteer de bewegingsmelder weer aan de gemonteerde achterzijde.



### Aanwijzing

In de testmodus wordt de spaarmodus van de bewegingsmelder gedeactiveerd en activeert daarmee bij iedere erkende beweging. Gebruik deze modus om te controleren of de melder de bewaakte ruimte helemaal kan detecteren. Schakel de testmodus na de toepassing uit, omdat anders de levensduur van de batterij sterk verkort wordt!

### Meer instructies voor bewegingsmelder

<a href="#">Programmeren</a>	<a href="#">Verwijderen</a>	<a href="#">Montage</a>	<a href="#">Configuratie</a>	<a href="#">Techn. gegevens</a>
------------------------------	-----------------------------	-------------------------	------------------------------	---------------------------------

## 1.5. FURM35000 rook-hitemelder

Lees voor de beschrijving de handleiding van de rook-hitemelder.

(Zie [hoofdstuk 7 FURM35000 Draadloze rook-/hitemelder Smartvest](#))

## 1.6. FUSG35000 sirene

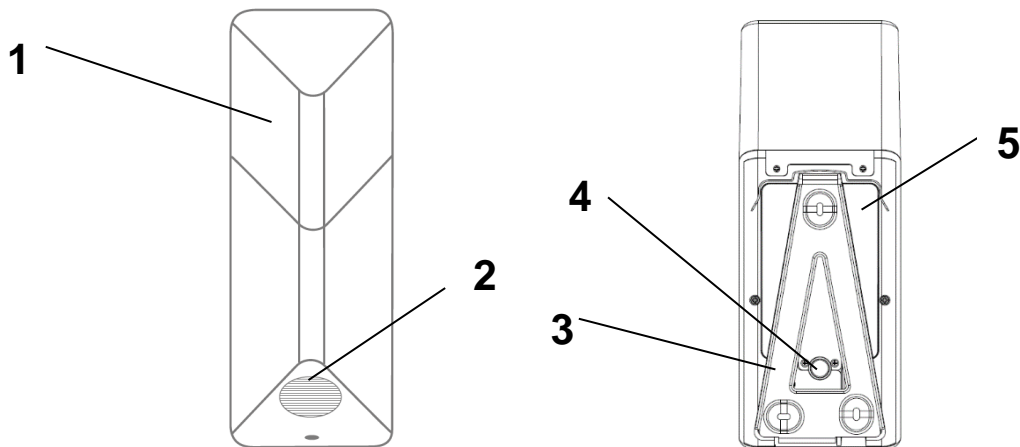

1	LED-kamer	LED knippert (afhankelijk van de instelling) bij alarm en als terugkoppeling bij wijziging van de sirene-instellingen.
2	Luidspreker	Luidspreker van de sirene instelbaar op een volume van 80 db of 100 db.
3	Programmeertoets	Toets voor het handmatig programmeren in de Smartvest
4	Sabotagecontact	Sabotagecontact voor alarmering bij ongewilde demontage.
5	Batterijvak	<p>4x C (1,5 V) batterijen als voeding (levensduur batterij tot 2 jaar)</p> <p><b>Batterij vervangen</b></p> <p>Draai de beide schroeven in de afdekking los. De schroeven hoeven niet helemaal te worden verwijderd. Klap de afdekking aan de onderzijde naar boven en haal de afdekking daarna eruit.</p> <p>Om de schroeven beter te bereiken, kunt u de rubberen afdekking van het sabotagecontact tijdens het vervangen van de batterij voor korte tijd verwijderen.</p> <p>Verwijder de lege 4 C (1,5 V) batterijen uit het vak en plaats nieuwe 4 C (1,5 V) batterijen. Let erop dat de springveer zich altijd aan de negatieve (-) zijde van de batterij bevindt. Voer de bovenste zijde van de afdekking in de daarvoor bedoelde gaten en monteer de afdekking aan de onderste zijde met behulp van de beide schroeven.</p>

## Meer instructies voor sirene

<a href="#">Programmeren</a>	<a href="#">Verwijderen</a>	<a href="#">Montage</a>	<a href="#">Configuratie</a>	<a href="#">Techn. gegevens</a>
------------------------------	-----------------------------	-------------------------	------------------------------	---------------------------------



### 1.7. FUBE35000 / FUBE35001 afstandsbediening

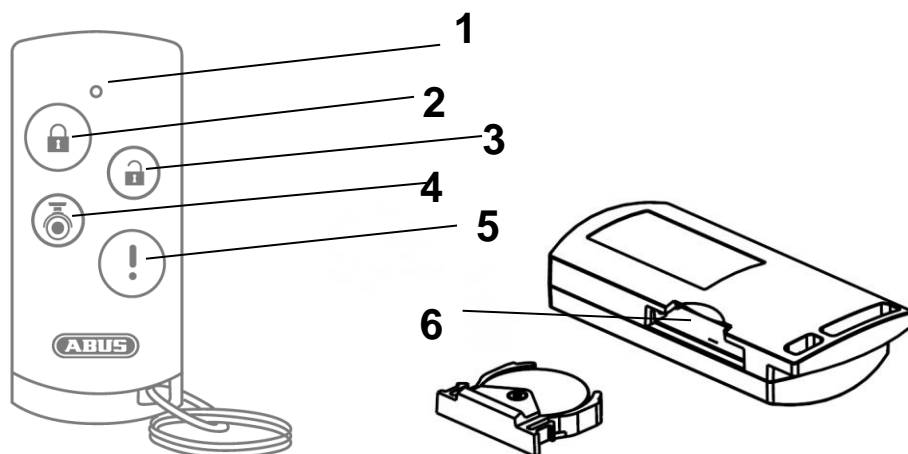

1	Signaal-LED	Blauw	Knipperend	Feedback bij druk op de toets
2	Actief-toets	Toets voor het actief schakelen van de Smartvest Voor het actief schakelen 5 seconden ingedrukt houden		
3	Inactief-toets	Toets voor het inactief schakelen van de Smartvest		
4	Camera-toets	Toets voor het starten van de opname voor aangesloten camera's		
5	Paniek-toets	Toets voor het inschakelen van het paniekalarm (3 seconden indrukken)		
6	Batterijvak	<p>1x 3 V knoopcelbatterij (CR2032) voor de voeding (levensduur batterij tot 2 jaar)</p> <p>De Smartvest-app waarschuwt als de batterij bijna leeg is. Volg de aanwijzingen in de app.</p> <p><b>Batterij vervangen</b></p> <p>Trek het batterijvak aan de zijkant van de afstandsbediening eruit</p> <p>Trek de lege 3 V-knoopcelbatterij uit de daarvoor bestemde houder en plaats een nieuwe 3 V-knoopcelbatterij. Schuif het batterijvak weer in de afstandsbediening.</p>		
		<p><b>Aanwijzing</b></p> <p>De precieze reactie die volgt op een druk op de toets hangt af van de instellingen in de app. Lees hiervoor voor de actief-toets en inactief-toets paragraaf <a href="#">5.7 Geavanceerde instellingen</a> en voor de camera-toets en paniek-toets <a href="#">paragraaf 5.4 Hotkeys</a>.</p>		



#### Meer instructies voor afstandsbediening

<a href="#">Programmeren</a>	<a href="#">Verwijderen</a>	<a href="#">Montage</a>	<a href="#">Configuratie</a>	<a href="#">Techn. gegevens</a>
------------------------------	-----------------------------	-------------------------	------------------------------	---------------------------------

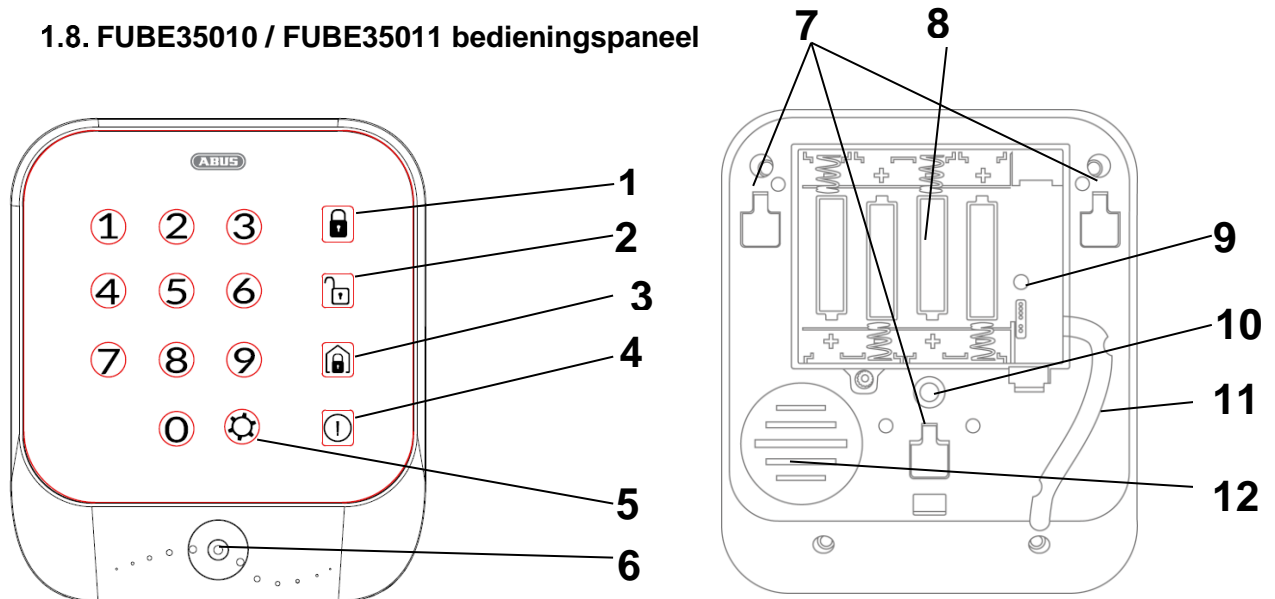
1.8. FUBE35010 / FUBE35011 bedieningspaneel



1	Actief-toets	Toets voor het actief schakelen van de Smartvest.		
2	Inactief-toets	Toets voor het inactief schakelen van de Smartvest. Na bediening is verificatie nodig (pincode of RFID-chip).		
3	Intern Actief-toets	Toets voor het intern actief schakelen van de Smartvest.		
4	Paniek-toets	Toets voor het triggeren van het paniekalarm (5 seconden indrukken).		
5	Instellingen-toets	Toets voor instellingsopties. Na bediening is verificatie nodig (pincode).		
6	RFID-lezer Signaal-LED	Blauw	Knipperend	De RFID-lezer is nu 30 seconden actief en wacht op verificatie.
7	Uitsparing in houder	Aan deze vierkante uitsparingen wordt het bedieningspaneel aan de houder vastgezet.		
8	Batterijvak	<p>4x AA (1,5 V) batterijen als voeding (levensduur batterij tot 1 jaar)</p> <p>De Smartvest-app waarschuwt als de batterij bijna leeg is. Volg de aanwijzingen in de app.</p> <p><b>Batterij vervangen</b></p> <p>Nadat u de centrale in de onderhoudsmodus heeft gezet, maakt u eerst het bedieningspaneel van de houder los door het onderste klepje van de houder iets omlaag te duwen. Nu kunt u het bedieningspaneel er naar boven uitschuiven. Draai de schroef aan de achterzijde los en open het batterijvak. Verwijder de lege 4 AA (1,5 V) batterijen uit het vak en plaats nieuwe 4 AA (1,5 V) batterijen. Let erop dat de polen van de batterijen juist zijn aangesloten.</p>		
9	Resetknop	Reset van het bedieningspaneel op de fabrieksinstellingen betekent dat alle instellingen worden teruggezet, pincode en alle geprogrammeerde RFID-chips worden gewist.		

		<ul style="list-style-type: none"> <li>• Druk als het bedieningspaneel ingeschakeld is langer dan 5 seconden op de resetknop. Twee kort opeenvolgende signaaltönen bevestigen de reset. Het bedieningspaneel start vervolgens opnieuw op.</li> <li>• Standaardpincode is 1234, er is geen RFID-chip geprogrammeerd. Houd er rekening mee dat het bedieningspaneel nog steeds in uw Smartvest-systeem geprogrammeerd is.</li> </ul>
10	Sabotage-contact	Sabotagecontact voor alarmering bij ongewilde demontage.
11	Kabelgeleiding	Kabelgeleiding voor voeding
12	Signaalgevers	Signaalgever van bedieningspaneel.
	<p><b>Aanwijzing</b></p> <p>De precieze reactie die volgt op een druk op de toets hangt af van de instellingen in de app. Lees hiervoor voor de actief-toets en inactief-toets paragraaf <a href="#">5.7 Geavanceerde instellingen</a> en voor de paniek-toets <a href="#">paragraaf 5.4 Hotkeys</a>.</p>	
	<p><b>Aanwijzing</b></p> <p>Op het bedieningspaneel is een vaste uitgangsvertraging van 30 seconden ingesteld. Als u op de Actief- / Intern actief-toets drukt, wordt de Smartvest pas na afloop van deze tijd actief / intern actief geschakeld.</p> <p>U kunt de uitgangsvertraging in totaal tot 60 seconden verlengen door in de geavanceerde instellingen voor app-statusconfiguraties (<a href="#">zie hoofdstuk 5.7</a>) de uitgangsvertraging voor actief / intern actief in te stellen. – Houd er rekening mee dat in dit geval voor het actief / intern actief schakelen met de app en de afstandsbediening nog steeds 30 seconden als uitgangsvertraging geldt.</p> <p>De op het bedieningspaneel geactiveerde uitgangsvertraging kan door het indrukken van de Inactief-toets worden afgebroken.</p>	

**Bediening**

Systeem actief schakelen

Om het systeem actief te schakelen, drukt u op de toets . Na het indrukken van de toets wordt een uitgangsvertraging van 30 seconden gestart. Daarna wordt het systeem actief geschakeld. Een signaaltoonreeks met afnemend interval (crescendo) wijst op een inschakeling binnen korte tijd.

Systeem intern-actief schakelen

Om het systeem intern-actief te schakelen, drukt u op de toets . Na het indrukken van de toets wordt een uitgangsvertraging van 30 seconden gestart. Daarna wordt het systeem intern-actief geschakeld. Een signaaltoonreeks met afnemend interval (crescendo) wijst op een inschakeling binnen korte tijd.

Systeem inactief schakelen

Om het systeem te inactief te schakelen, drukt u op de toets . Na het indrukken van de toets heeft u 30 seconden tijd voor de verificatie met 4-cijferige pincode of RFID-chip (voor programmeren zie hoofdstuk: 5.2) De RFID-chip voor de blauw knipperende LED houden. De correcte verificatie vindt plaats met twee snel opeenvolgende signaaltönen.

Paniekalarm triggeren

Om een paniekalarm te triggeren houdt u de toets  langer dan 5 seconden ingedrukt.

**Meer instructies voor bedieningspaneel**

<a href="#">Programmeren</a>	<a href="#">Verwijderen</a>	<a href="#">Montage</a>	<a href="#">Configuratie</a>	<a href="#">Techn. gegevens</a>
------------------------------	-----------------------------	-------------------------	------------------------------	---------------------------------

### 1.9. FUWM35000 watermelder

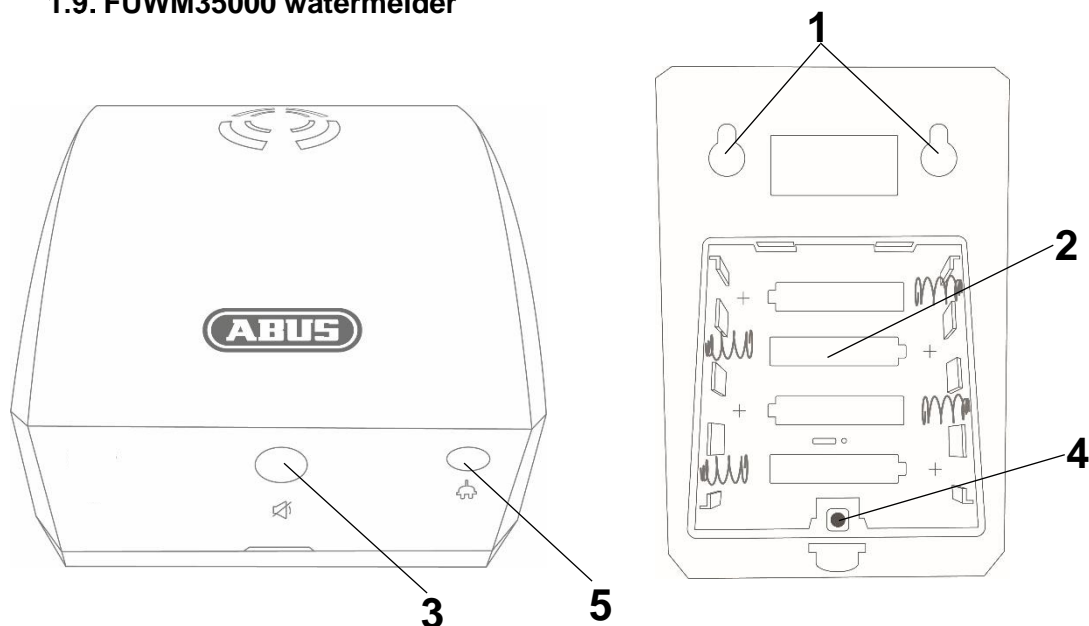

1	Uitsparing in houder	Via de uitsparingen wordt de watermelder op de muur bevestigd.
2	Batterijvak	4x AA (1,5 V) batterijen als voeding (levensduur batterij tot 2 jaar) De Smartvest-app waarschuwt als de batterij bijna leeg is. Volg de aanwijzingen in de app. <b>Batterij vervangen</b> Nadat u de centrale in de onderhoudsmodus hebt geplaatst, maakt u de watermelder los van de muur door hem naar boven te schuiven. Open het batterijvak, verwijder de 4 lege AA-batterijen (1,5 V) uit het vak en plaats 4 nieuwe AA-batterijen (1,5 V). Let erop dat de polen (+/-) van de batterijen correct geplaatst zijn.
3	Toets Stil	Met deze toets kunt u de signaalgever van de watermelder bij een alarm deactiveren.
4	Programmeer-toets en testtoets	Toets voor het handmatig programmeren in de Smartvest.
5	Sensorbus	De sensor kan in deze bus worden gestoken
6	Signaalgevers	De signaalgever van de watermelder weerklinkt bij een alarm gedurende 5 minuten

#### Bediening

##### Signaalgever stil schakelen

Bij een alarm weerklinkt de signaalgever van de watermelder gedurende 5 minuten. Met de toets Stil kan de signaalgever stil worden geschakeld. Als de watersensor opnieuw wordt geactiveerd, dan is de signaalgever opnieuw actief.

##### Functietest:

Druk de programmeer-/testtoets 5 seconden in om de testmethodes te activeren. (Bevestiging door 3-voudige pieptoon) De melder staat nu 3 minuten in de testmodus d.w.z. dat bij activering van de sensor de sirene van de watermelder 2 seconden afgaat – er wordt echter geen alarm naar de Smartvest-centrale gestuurd!

#### Meer instructies voor watermelder

<a href="#">Programmeren</a>	<a href="#">Verwijderen</a>	<a href="#">Montage</a>	<a href="#">Configuratie</a>	<a href="#">Techn. gegevens</a>
------------------------------	-----------------------------	-------------------------	------------------------------	---------------------------------

1.10. FUBE35020 draadloos bedieningselement

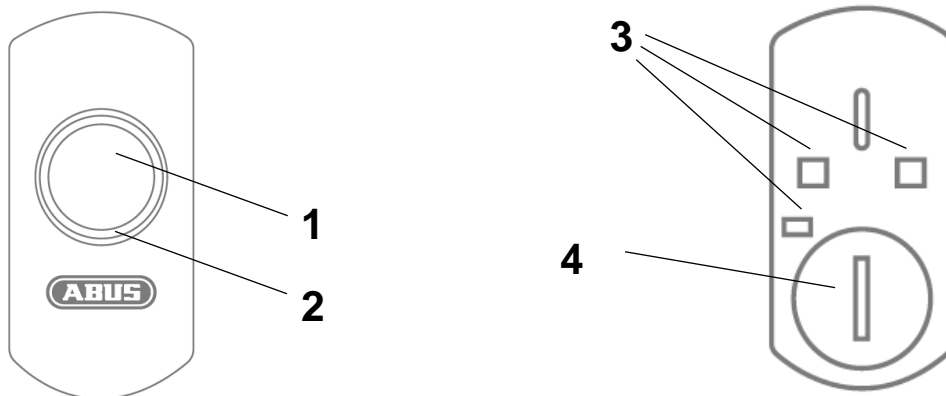

1	Toets	Configureerbaar voor 2 schakelcommando's Korte druk op toets (< 1 sec.) Lange druk op toets (ca. 5 sec.)
2	LED-ring	Oranje LED brandt als een schakelcommando (kort/lang) is verstuurd.
3	Uitsparing in houder	Het draadloze bedieningselement wordt vastgezet in de uitsparingen van de wandhouder
4	Batterijvak	1 x CR2032 (3 V) batterij als voeding (levensduur van batterij ca. 1 jaar)  De Smartvest-app waarschuwt als de batterij bijna leeg is. Volg de aanwijzingen in de app.  <b>Batterij vervangen</b> Schakel de Smartvest-centrale eerst in de onderhoudsmodus (onderdeel van batterijwissel in de app). Draai het batterijdeksel linksom en open zo het batterijvak. Verwijder de lege batterij en plaats een nieuwe CR2032-batterij (3 V). Let erop dat de polen (+/-) van de batterij correct geplaatst zijn.

Meer instructies voor draadloos bedieningselement

<a href="#">Programmeren</a>	<a href="#">Verwijderen</a>	<a href="#">Montage</a>	<a href="#">Configuratie</a>	<a href="#">Techn. gegevens</a>
------------------------------	-----------------------------	-------------------------	------------------------------	---------------------------------

1.11. FUSG35010 draadloze deurbel

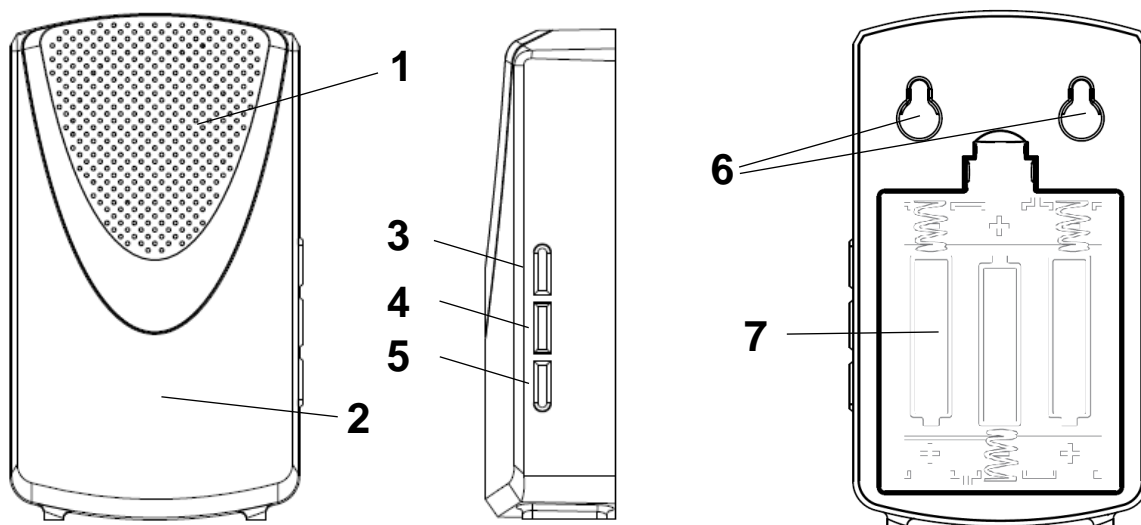

1	Luidspreker	Luidspreker deurbel
2	LED	Brandt bij het afspelen van een melodie
3	Volume-toets	Hoog (ca. 80 dbA) Medium (ca. 70 dbA) Laag (ca. 60 dbA) Mute
4	Melodie-toets	Naar melodietest: (de eigenlijke configuratie wordt uitgevoerd in de Smartvest-app) Melodie 1 – 4 = bel-melodie Melodie 5 = alarm-melodie (alleen bij alarm)
5	Programmeer-toets	Toets voor het handmatig programmeren in de Smartvest (alternatief)
6	Uitsparing in houder	De deurbel wordt vastgezet in de uitsparingen aan de wand vastgezet.
7	Batterijvak	3 x AA (1,5 V) batterij als voeding (levensduur van batterij ca. 1 jaar)  De Smartvest-app waarschuwt als de batterij bijna leeg is. Volg de aanwijzingen in de app.  <b>Batterij vervangen</b> Schakel de Smartvest-centrale eerst in de onderhoudsmodus (onderdeel van batterijwissel in de app). Open het batterijvak. Verwijder de lege batterijen en plaats nieuwe AA-batterijen (1,5 V). Let erop dat de polen correct zijn geplaatst (+/-).

Meer instructies voor draadloze deurbel

<a href="#">Programmeren</a>	<a href="#">Verwijderen</a>	<a href="#">Montage</a>	<a href="#">Configuratie</a>	<a href="#">Techn. gegevens</a>
------------------------------	-----------------------------	-------------------------	------------------------------	---------------------------------

## 1.12. FUEM35000 trillingsmelder

**Afbeeldingen toevoegen!**

1	Zendercomponent	Bestaat uit draadloze component Montage aan raamkozijn		
2	Signaal-LED	Blauw	Knipperend	Trillingsmelder activeert
3	Batterijvak	<p>1x 3 V knoopcelbatterij (CR2032) voor de voeding (levensduur van de batterij is 1 jaar)</p> <p>De Smartvest-app waarschuwt als de batterij bijna leeg is. Volg de aanwijzingen in de app.</p> <p><b>Batterij vervangen</b></p> <p>Schakel de Smartvest-centrale eerst in de onderhoudsmodus (onderdeel van batterijwissel in de app). Schuif de afdekking van het batterijvak naar beneden toe eruit. Trek de lege 3 V-knoopcelbatterij uit de daarvoor bestemde houder en plaats een nieuwe 3 V-knoopcelbatterij. Sluit het batterijvak nu weer af met de afdekking.</p>		



### Aanwijzing

Om een storingvrije draadloze werking te garanderen, mag de melder NIET aangebracht worden:

- dicht bij de vloer
- in de buurt van grote metaalstructuren
- minder dan 1 meter afstand van stroomkabels of gasleidingen
- in de buurt van elektronische of draadloze apparaten
- op bewegende elementen
- de bovenkant naar beneden



### Let op

De trillingsmelder slaat alarm bij trillingen die in de regel ontstaan door inbraakpogingen, zoals inslaan, boren, zagen, loswrikken. De 3D-versnellingsensor analyseert deze trillingen en stuurt op basis van de ingestelde gevoeligheid een alarmsignaal naar de centrale. Met deze melder kunt u bewegende en stilstaande voorwerpen bewaken.

### Meer instructies voor trillingsmelder

<a href="#">Programmeren</a>	<a href="#">Verwijderen</a>	<a href="#">Montage</a>	<a href="#">Configuratie</a>	<a href="#">Techn. gegevens</a>
------------------------------	-----------------------------	-------------------------	------------------------------	---------------------------------





## 2. Ingebruikname

Volg, voordat u uw Smartvest en melders monteert, de onderstaande stappen om uw Smartvest in gebruik te nemen en de componenten in de Smartvest te programmeren.

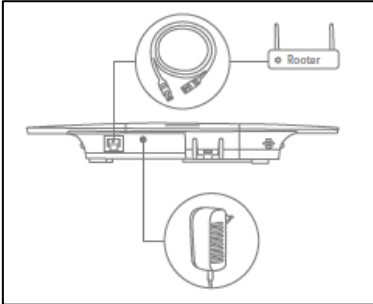

### 2.1. Smartvest-app installeren

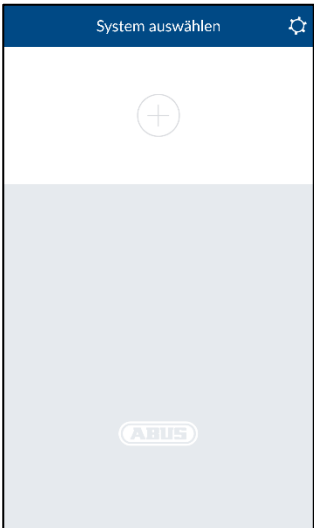

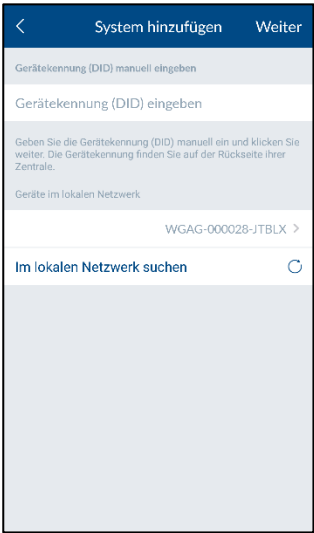
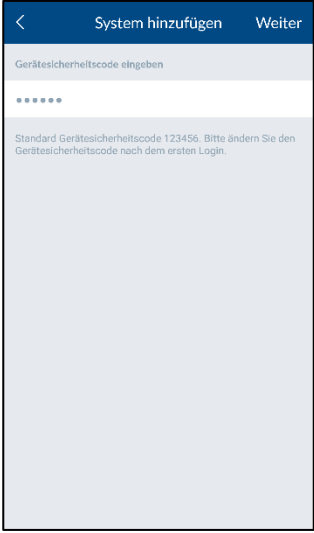

	<p>Voor de Smartvest kan in de Google Playstore en in de iOS App Store een app met de naam 'Smartvest' worden gedownload. Deze app kan op smartphones en tablets, die hieronder randapparaten genoemd worden, worden gebruikt.</p> <p>Voor de installatie gaat u naar de Google Playstore of iOS App Store en zoekt naar de term 'Smartvest'. Installeer de Smartvest-app.</p> <p> <b>Aanwijzing</b> Houd er rekening mee dat voor de Smartvest-app minimaal de volgende besturingssystemen nodig zijn:</p> <table data-bbox="746 846 1007 913"> <tr> <td>Apple</td> <td>iOS 8</td> </tr> <tr> <td>Android</td> <td>4.0</td> </tr> </table>	Apple	iOS 8	Android	4.0
Apple	iOS 8				
Android	4.0				

### 2.2. Smartvest instellen

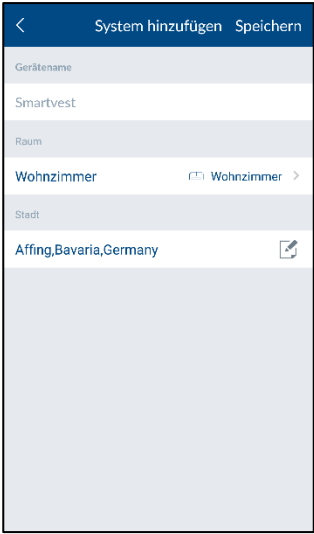



	<p>Sluit eerst de meegeleverde LAN-kabel aan op de onderzijde van de Smartvest en verbindt deze met uw router.</p> <p>Sluit daarna de meegeleverde netvoeding aan.</p> <p> <b>Aanwijzing</b> Zorg ervoor dat bij uw router de functie DHCP is geactiveerd, omdat anders geen verbinding mogelijk is met de Smartvest.</p> <p>Begin pas met het instellen van de Smartvest via de app als de groene Power-LED continu brandt en de centrale twee keer gepiept heeft.</p> <p>Bij de integratie in een lokaal netwerk zonder internettoegang vervalt de dubbele pieptoon.</p>
	<p>Start nu de Smartvest-app en neem de volgende stappen:</p> <p><b>Instelling starten</b></p> <p>Druk op het plusteken  om een Smartvest toe te voegen. Vervolgens zoekt de app automatisch naar apparaten in uw netwerk.</p>





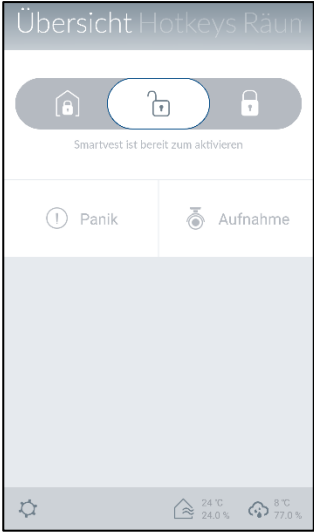

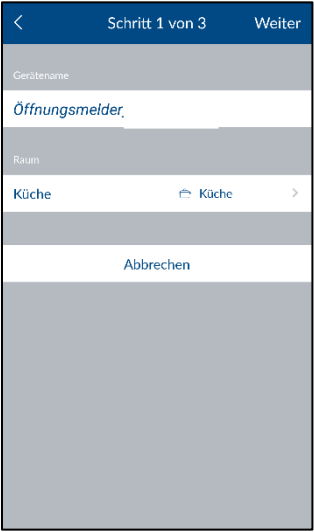

	<p><b>Selecteren</b></p> <p>Kies de Smartvest in de lijst. Als u de Smartvest van een ander netwerk uit wilt integreren of de Smartvest niet is gevonden, voert u de DID handmatig in. Alle volgende overige gegevens moeten dan eveneens handmatig worden ingevoerd.</p>
	<p><b>Apparaatveiligheidscode</b></p> <p>De standaardinstelling apparaatveiligheidscode '123456' is reeds opgeslagen. Bij de eerste inrichting drukt u op 'Volgende'. Als de apparaatveiligheidscode reeds werd gewijzigd, voert u hier de juiste code in.</p> <p> <b>Standaard-apparaatveiligheidscode: '123456'</b> Als u voor het eerst inlogt, wordt u gevraagd om de apparaatveiligheidscode te wijzigen.</p> <p> <b>Aanwijzing</b> De apparaatveiligheidscode kunt u in de instellingen wijzigen. Als u de apparaatveiligheidscode reeds heeft gewijzigd, kunt u de code hier handmatig invoeren voordat u op 'Volgende' drukt.</p>
	<p><b>Naamgeving, informatie over ruimte en plaats</b></p> <p>Geef een naam voor de Smartvest. Standaard is de naam 'Smartvest' vergeven.</p> <p>Open de ruimtelijst en kies een ruimte waarin de Smartvest wordt gemonteerd. Druk op de pijl  om naar het vorige venster terug te gaan.</p> <p>Voor het weergeven van weersinformatie drukt u op de regel Stad en zoekt u uw plaats met behulp van de plaatsnaam of de postcode en kiest u in de resultaten uw plaats.</p> <p> <b>Aanwijzing</b> De plaatsgegevens worden uitsluitend gebruikt voor de bepaling van de weergegevens.</p>

	<p> <b>Aanwijzing</b></p> <p>De plaatsgegevens en de naam van de Smartvest worden in de Smartvest-centrale opgeslagen en kunnen alleen in de volgende gevallen worden ingesteld of gewijzigd:</p> <ul style="list-style-type: none"> <li>- Bij de eerste instelling van het systeem</li> <li>- Na de reset naar de fabrieksinstellingen of na de reset van het wachtwoord (bij plaatsgegevens)</li> <li>- (Bij de plaats) Als er geen gegevens werden ingevoerd.</li> </ul> <p>Alle daaropvolgende invoeren van bijv. andere gebruikers van het systeem worden niet overgenomen.</p> <p><b>Instelling beëindigen</b></p> <p>Druk op 'Opslaan' om de invoer te beëindigen. U heeft nu uw Smartvest in de app geïntegreerd.</p>
	<p><b>Apparaatveiligheidscode bij de eerste ingebruikname wijzigen</b></p> <p>Bij de eerste ingebruikname (of na het resetten van de centrale op de fabrieksinstellingen) wordt u gevraagd om de apparaatveiligheidscode te wijzigen. Deze moet minimaal 6 en mag maximaal 16 tekens lang zijn. De volgende tekens zijn toegestaan:</p> <ul style="list-style-type: none"> <li>• letters (a – z / A – Z)</li> <li>• cijfers (0 – 9)</li> <li>• speciale tekens: + - * / % = _ ! ? @ # \$ &amp; ( ) , . ; :</li> </ul> <p> <b>Aanwijzing</b></p> <p>De gewijzigde apparaatveiligheidscode mag niet 123456 zijn. U kunt de apparaatveiligheidscode in de instellingen (geavanceerde instellingen / veiligheidsinstellingen) op ieder moment wijzigen.</p>
	<p><b>Nieuwe firmware beschikbaar</b></p> <p>Voer een firmware-update van de Smartvest-centrale uit om alle nieuwe functies van de smartvest-app te kunnen gebruiken.</p> <p>De update start u in de geavanceerde instellingen (<a href="#">hoofdstuk 5.7.5</a>)</p>

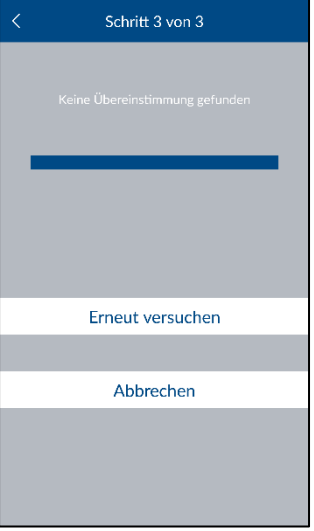
## 2.3. Componenten programmeren

	<p>Start de Smartvest-app en maak een verbinding met de Smartvest.</p> <p> <b>Aanwijzing</b> De instellingen van uw componenten vindt u bovendien in het <a href="#">hoofdstuk 5.3 Componenten instellen</a>.</p> <p>Voer de volgende stappen uit:</p>
	<p><b>Smartvest-instellingen openen</b></p> <p>Druk in de bedieningsweergave linksonder op het instellingensymbool  om naar de instellingen van de Smartvest te gaan. Voer het wachtwoord voor de instelling (standaard: '123456') in om alle instelmogelijkheden te openen.</p> <p> <b>Standaardwachtwoord voor instellingen: '123456'</b> U kunt dit in de 'geavanceerde instellingen / veiligheidsinstellingen' aanpassen.</p>
	<p><b>Component selecteren</b></p> <p>Selecteer in de lijst helemaal bovenaan 'Componenten'.</p> <p>Druk rechtsboven op het plussymbool  voor het toevoegen van een component.</p> <p>Selecteer de gewenste component uit de lijst.</p> <p>Om het programmeren van een component voortijdig te verlaten, drukt u in de individuele vensters op 'Annuleren'.</p>

	<h3>Componenten programmeren</h3> <p>Voer de naam van de component in.</p> <p> <b>Aanwijzing</b> De naam mag maximaal 15 tekens hebben. Meer tekens worden na het opslaan automatisch verwijderd.</p> <p>Open de ruimtelijst en kies een ruimte waarin de component wordt gemonteerd. Druk op de pijl  om terug te gaan naar de instellingen.</p> <p>Druk daarna op 'Volgende'.</p> <p>Volg de aanwijzingen in de app.</p>
	<p> <b>Let op</b> Als het automatisch programmeren aan de hand van de instructies niet gewerkt heeft, is voor iedere component een procedure voor het handmatige programmeren beschikbaar. Deze vindt u in het hoofdstuk <a href="#">5.2 Componenten</a>.</p> <p>De instellingen van uw componenten vindt u eveneens in <a href="#">hoofdstuk 5.2 Componenten</a>.</p> <p>Herhaal deze stappen voor al uw componenten.</p> <p> <b>Aanwijzing</b> In principe zenden alle componenten een programmeersignaal op het moment dat ze voedingsspanning hebben.</p> <p> <b>Aanwijzing</b> Om compatibele camera's te integreren in het Smartvest-systeem, volgt u eerst de bijbehorende handleiding van de camera voor het instellen van uw netwerk. Als u de camera met een LAN-kabel op hetzelfde netwerk als de Smartvest-centrale aangesloten heeft, kunt u die ook met de Smartvest-app inrichten. Het programmeren van de camera wordt beschreven in hoofdstuk <a href="#">5.2 Componenten</a>.</p> <p>Monteer nu de componenten en de Smartvest. Dit wordt beschreven in het volgende <a href="#">hoofdstuk Montage</a>.</p>

## 2.4. Component verwijderen



### Component verwijderen

Open de componentenlijst en...

Voor Android:  
... schuif de component naar de rechter rand van het beeldscherm en bevestig het verwijderen

Voor iOS:  
... schuif de component naar de linker rand van het beeldscherm en druk op wissen

## 2.5. Algemene instellingen

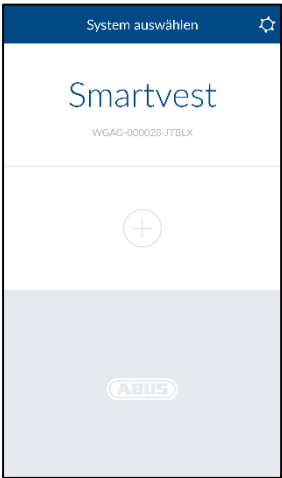
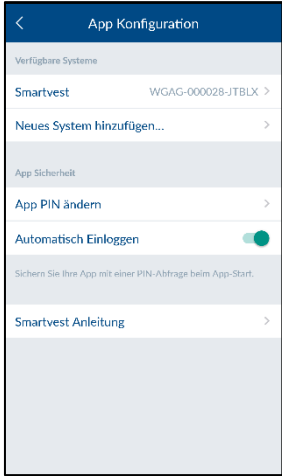
Start de Smartvest-app en druk op het instellingsymbool  rechtsboven om de algemene instellingen te openen.

### Beschikbare systemen

Voeg een nieuwe Smartvest toe aan de app of selecteer uw Smartvest, om de algemene instellingen van de Smartvest te openen.

Smartvest details

Als de apparaatveiligheidscode gewijzigd of onjuist ingevoerd is, kunt u deze hier voor de verbinding met de Smartvest aanpassen.

 **Aanwijzing**  
Hoe u uw apparaatveiligheidscode wijzigt is beschreven in [hoofdstuk 5 Configuratie](#).

Activeer het automatisch inloggen om de handmatige verbinding met de Smartvest over te slaan. Bij de volgende start van de app komt u dan direct in het overzicht van de Smartvest.

Druk op 'Systeem uit app verwijderen' om de Smartvest te verwijderen.

	<p><b>App-veiligheid</b></p> <p>Druk op 'App-PIN wijzigen' om uw eigen app-PIN te kiezen. Bij de eerste instelling is de standaardpin voor de app '123456'.</p> <p> <b>Let op</b></p> <p>Na inschakelen van de app-PIN wordt deze bij iedere start van de app op uw randapparaat opgevraagd. Als u de app-PIN vergeten bent, verwijdert u de Smartvest-app en installeert u deze opnieuw.</p> <p> <b>Standaard app-PIN: '123456'</b></p> <p>Schakel het automatisch inloggen voor de app-PIN uit, zodat bij iedere start van de app de app-PIN wordt opgevraagd. Gebruik dit om de toegang tot de app te verhinderen als ook andere personen uw randapparaat gebruiken .</p>
	<p><b>Handleiding</b></p> <p>Hier kunt u de Smartvest-handleiding op uw mobiele telefoon openen.</p>

### 3. Montage

in dit hoofdstuk wordt de montage van de Smartvest en alle bijbehorende componenten beschreven. Voor de bediening en de instelling van de Smartvest met de Smartvest-app leest u de hoofdstukken 4 en 5.



#### Waarschuwing

Bij gebruik van de zelfklevende pads moet de ondergrond schoon, slijtvast en droog zijn. Oppervlakken zoals behang, Styropor® of oppervlakken met een siliconen- of teflonlaag zijn niet geschikt als montageplaats.

#### 3.1. FUA35000 Smartvest

De Smartvest is uitsluitend geschikt voor binnentoepassingen. Lees hiervoor de instructies voor de opstelplaats en de gebruiksomgeving bij de veiligheidsinstructies.

#### Algemene montage-instructies

Zorg er vóór de montage voor dat de Smartvest noodstroom krijgt via de batterij.

1. Open hiervoor de afdekking van het batterijvak door beide klemmen in te drukken.
2. Trek de kunststofstrook los.
3. Sluit daarna de afdekking weer.

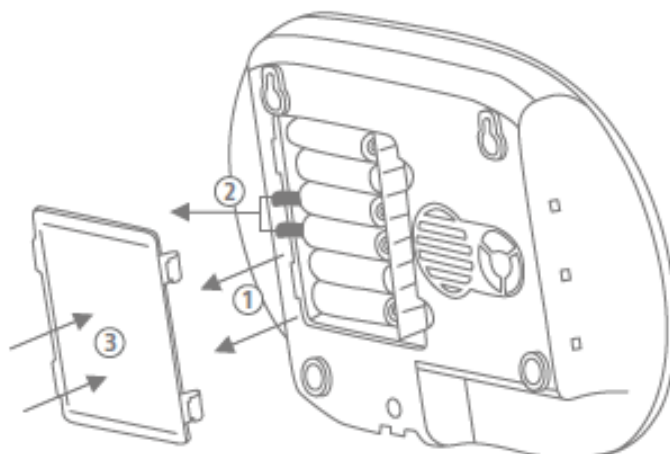

#### Vrijstaande montage

Druk de Smartvest op de voet en plaats de Smartvest op de gewenste plek. De kabels kunnen in de kabelgeleiding op de voet worden geklemd zodat ze netjes kunnen worden gelegd.

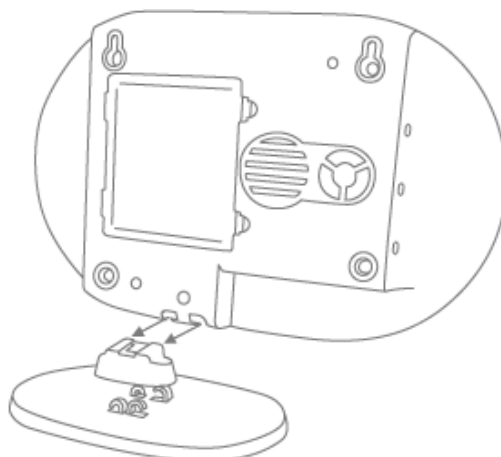

### Wandmontage

Plak de meegeleverde boorsjabloon van de Smartvest op de gewenste installatieplaats. Gebruik een waterpas om de boorsjabloon recht uit te lijnen. Boor gaten op de opgegeven plaatsen en plaats de meegeleverde pluggen. Schroef nu de meegeleverde schroeven zo in de pluggen dat de koppen ongeveer 6 mm uitsteken. Hang daarna de Smartvest op.

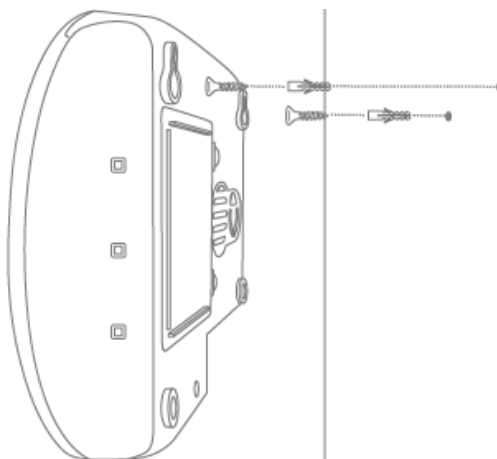

### 3.2. FUHA3500 draadloos stopcontact

Het draadloze stopcontact is uitsluitend geschikt voor binnentoepassingen. Lees hiervoor de instructies voor de opstelplaats en de gebruiksomgeving bij de veiligheidsinstructies.

Draadloze stopcontacten mogen nooit in een rij worden gestoken.

### Montage

Steek het draadloze stopcontact in een stopcontact en steek de gewenste verbruiker (bijvoorbeeld lamp) in het draadloze stopcontact.

### Meer instructies voor draadloos stopcontact

<a href="#">Omschrijving</a>	<a href="#">Programmeren</a>	<a href="#">Verwijderen</a>	<a href="#">Configuratie</a>	<a href="#">Techn. gegevens</a>
------------------------------	------------------------------	-----------------------------	------------------------------	---------------------------------

### 3.3. FUMK3500 magneetcontact

Het magneetcontact is uitsluitend geschikt voor binnentoepassingen. Lees hiervoor de instructies voor de opstelplaats en de gebruiksomgeving bij de veiligheidsinstructies.

### Algemene montage-instructies

- Monteer altijd de kleine magneetcomponent op het raam of de deur en de grote zendercomponent op het raam- of deurkozijn
- Monteer het magneetcontact zo dat de twee componenten horizontaal maximaal 0,5 cm en verticaal maximaal 1,5 cm van elkaar verwijderd zijn.
- Als u twijfelt, test u of het hoogteverschil bij uw raam of uw deur te hoog is, door de beide componenten op de gewenste plaats op het raam of de deur tegen elkaar te houden en daarna de zendercomponent op het raam- of deurkozijn te brengen. Als dan de blauwe signaal-LED brandt, is het hoogteverschil te groot.
- Om het hoogteverschil te vereffenen, gebruikt u de meegeleverde sluitringen die aan de achterzijde van de componenten moeten worden aangebracht. De meegeleverde schroeven passen bij het gebruik van de sluitringen niet meer voor de montage. Gebruik hiervoor of eigen schroeven of gebruik de meegeleverde zelfklevende pads (aanbevolen).
- Monteer het magneetcontact altijd op de zijde waar het raam of de deur wordt geopend en niet aan de scharnierzijde.



- U kunt het magneetcontact zowel aan de bovenzijde als de zijkant van een raam aanbrengen. Als u het magneetcontact aan de onderkant van een raam monteert, zal het magneetcontact bij gekanteld raam mogelijk niet inschakelen (niet aanbevolen).

**Montage met zelfklevende pads**

1. Plak de beide kleine zelfklevende pads op de grote zendercomponent van het magneetcontact en de langere zelfklevende pad op de kleinere magneetcomponent van het magneetcontact.
2. Plak de grote zendercomponent bij het raam op de gewenste plek op het raamkozijn en de kleinere magneetcomponent op het raam zelf.
3. Voordat u begint met de montage, maakt u de plek waarop u de zelfklevende pads wilt aanbrengen grondig schoon.

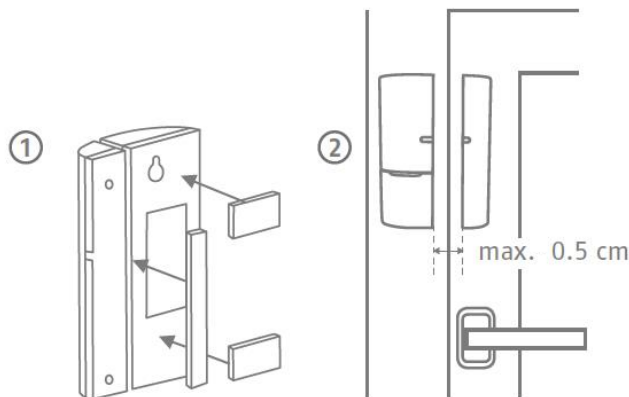

**Montage met schroeven (aanbevolen)**

1. Open de kleinere magneetcomponent van het magneetcontact met een dunne platte schroevendraaier.
2. Verwijder de afdekking van het batterijvak van de grotere zendercomponent van het magneetcontact.
3. Schroef de kleinere magneetcomponent op de gewenste positie van het raam met behulp van de 2 schroeven. Daarvoor moet u eerst de bedoelde gaten met een schroevendraaier of boor doorbreken.
4. Schroef één schroef voor het ophangoog van de zendercomponent aan het raamkozijn.
5. Hang de zendercomponent op en zet deze met de laatste schroef vast aan het raamkozijn .

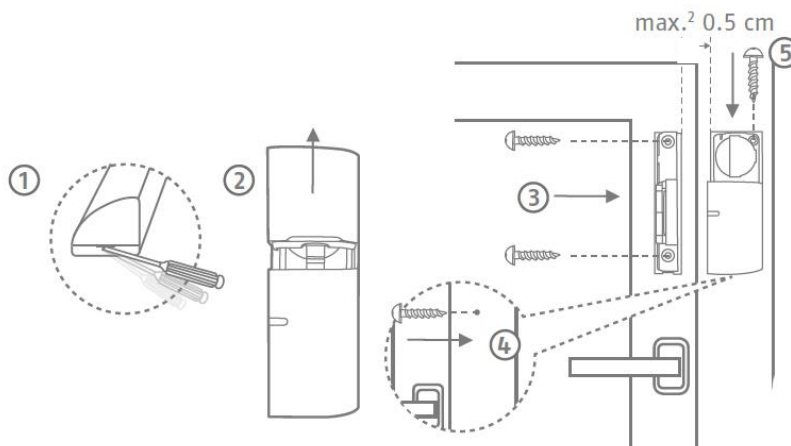

**Meer instructies voor openingsmelder**

<a href="#">Omschrijving</a>	<a href="#">Programmeren</a>	<a href="#">Verwijderen</a>	<a href="#">Configuratie</a>	<a href="#">Techn. gegevens</a>
------------------------------	------------------------------	-----------------------------	------------------------------	---------------------------------

### 3.4. FUBW35000 bewegingsmelder

De bewegingsmelder is uitsluitend geschikt voor binnentoepassingen. Lees hiervoor de instructies voor de opstelplaats en de gebruiksomgeving bij de veiligheidsinstructies.

#### Algemene montage-instructies

- De bewegingsmelder 2 - 2,5 m boven de vloer monteren voor een bereik van 12m.
- De melder ofwel vlak aan de muur of in een hoek (aanbevolen) monteren.
- De bewegingsmelder niet tegenover warmtebronnen of ramen, boven een radiator, in de buurt van grote metalen structuren, in de buurt van stroomkabels of gasleidingen, in de buurt van elektronische of draadloze apparaten of op een afstand van minder dan 30 mm van het plafond monteren.
- Het bewakingsgebied van de melder is naar beneden gericht. Neig de melder daarom niet te sterk naar onderen, omdat het bereik anders kleiner wordt. Aanbevolen wordt een horizontale, rechtopstaande positie.

#### Plakmontage

1. Voor een wandmontage plakt u de meegeleverde zelfklevende pads aan de achterzijde van de bewegingsmelder.
2. Voor een hoekmontage plakt u de zelfklevende pads op de fasen (schuine vlakken) van de bewegingsmelder.
3. Monteer de bewegingsmelder op de gewenste installatieplaats op een effen oppervlak.

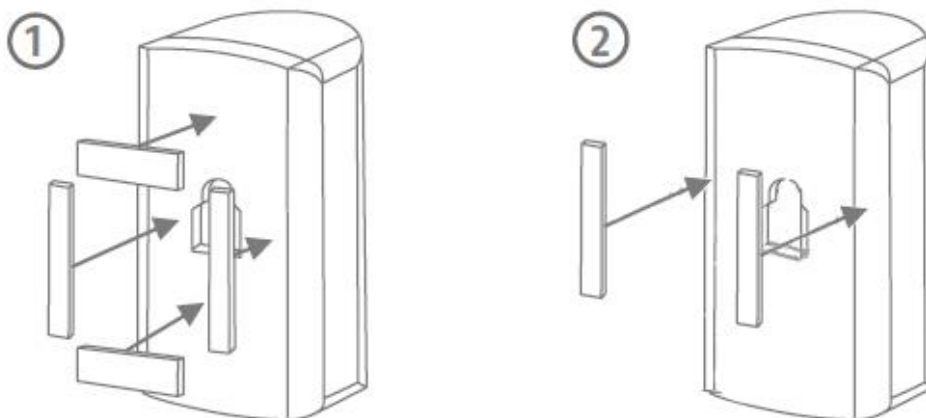

#### Boormontage met houder

1. Druk de houder in de bewegingsmelder.
2. Houd de bewegingsmelder op de gewenste installatieplaats en stel de gewenste hoek in.
3. Zet de positie vast door de schroef aan de achterkant van de houder vast te draaien.
4. Plak de meegeleverde boorsjabloon van de bewegingsmelder op de gewenste installatieplaats. Gebruik een waterpas om de boorsjabloon recht uit te lijnen. Boor gaten op de opgegeven plaatsen en plaats de meegeleverde pluggen.  
Druk de houder er weer uit en monteer de houder met de meegeleverde schroeven. Aan het einde schuift u de bewegingsmelder weer op de houder.

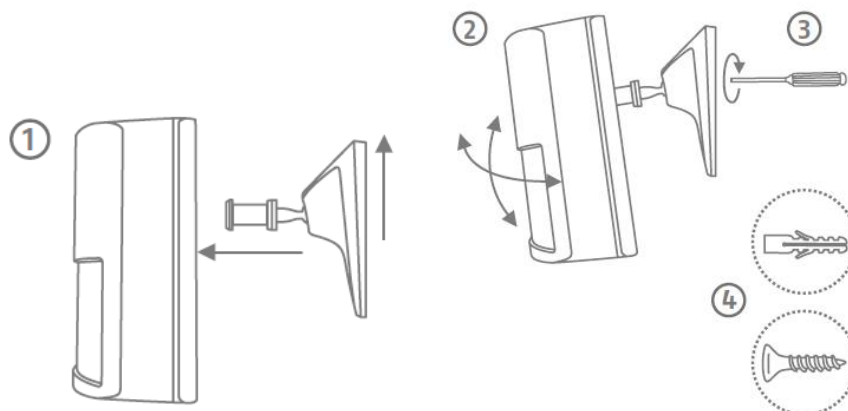

### Boormontage zonder houder

1. Druk op de knop aan de onderzijde van de bewegingsmelder en verwijder de achterzijde van de bewegingsmelder.
2. Gebruik de daarvoor bestemde gaten aan de binnenkant van de achterzijde als boorsjabloon voor de wand- of hoekmontage.
3. Boor de gaten en plaats de meegeleverde pluggen. Schroef daarna de achterzijde van de bewegingsmelder met de meegeleverde schroeven vast aan de wand of de hoek.
4. Druk de bewegingsmelder weer op de gemonteerde onderplaat van de bewegingsmelder.

### Meer instructies voor bewegingsmelder

<a href="#">Omschrijving</a>	<a href="#">Programmeren</a>	<a href="#">Verwijderen</a>	<a href="#">Configuratie</a>	<a href="#">Techn. gegevens</a>
------------------------------	------------------------------	-----------------------------	------------------------------	---------------------------------

### 3.5. FURM35000 rook-hitemelder

De rook-hitemelder is uitsluitend geschikt voor binnentoepassingen. Lees hiervoor de instructies over de opstelplaats en de gebruiksomgeving bij de veiligheidsinstructies en in [de handleiding van de rook-hitemelder hier](#).

#### Montage

Lees voor de montage de handleiding van de rook-hitemelder.

([Zie hoofdstuk FURM35000 Draadloze rook-/hitemelder Smartvest](#))

### 3.6. FUSG35000 sirene

De sirene is geschikt voor buiten- en binnentoepassingen. Lees hiervoor de instructies voor de opstelplaats en de gebruiksomgeving bij de veiligheidsinstructies.

#### Algemene montage-instructies



#### Waarschuwing

Bij het monteren van de sirene kan het sabotagecontact activeren. Voor dit geval is de sirene standaard op 'LED' ingesteld. Als u de sirene reeds op 'sirene' of 'LED en sirene' heeft geconfigureerd, stelt u dit voor de montage weer op 'LED'. Het plotseling activeren van het akoestische alarmgeluid van de sirene tijdens de montage op grote hoogte kan anders tot ernstige ongevallen en lichamelijk letsel of schade leiden.

U kunt ook de onderhoudsmodus inschakelen om ongewenste alarmen te vermijden. ([Zie hoofdstuk 5.2.6 Configuratie](#))

Houd bij een test van het akoestische alarm van de sirene altijd een minimale afstand van 3 m aan om lichamelijk letsel (bijvoorbeeld aan het gehoor) te voorkomen.

- De sirene is uitsluitend geschikt voor beschermde buitentoepassingen. (IP44)
- Breng de sirene buiten handbereik (minimaal 3 m montagehoogte) aan.
- Kies de installatieplaats zo dat de sirene reeds vanuit een grote afstand goed te zien en te horen is.
- De sirene wordt geactiveerd als het sabotagecontact voor het eerst geactiveerd wordt. Als het sabotagecontact vervolgens losgemaakt wordt, wordt het sabotagecontact getriggerd.

**Boormontage**

1. Plak de meegeleverde boorsjabloon van de sirene op de gewenste installatieplaats. Gebruik een waterpas om de boorsjabloon recht uit te lijnen. Boor gaten op de opgegeven plaatsen en plaats de meegeleverde pluggen. Verwijder de boorsjabloon weer  
Bevestig nu A-vormige houder met behulp van de schroeven aan de muur.
2. Steek de meegeleverde netvoeding in de sirene en plaats de sirene van boven in de houder (klik 1) en druk deze tegen de muur (klik 2).
3. Draai nu de kleine schroef aan de onderzijde van de houder vast.

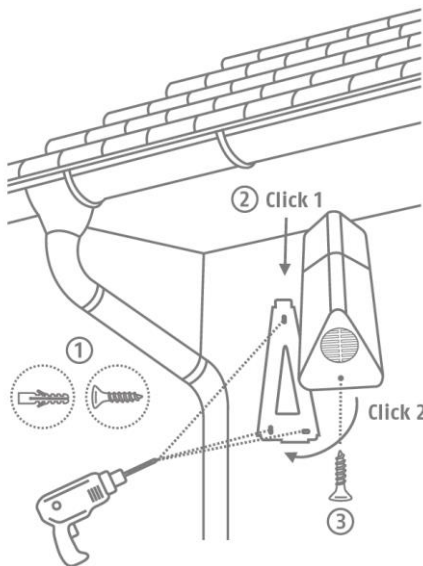

**Meer instructies voor sirene**

<a href="#">Omschrijving</a>	<a href="#">Programmeren</a>	<a href="#">Verwijderen</a>	<a href="#">Configuratie</a>	<a href="#">Techn. gegevens</a>
------------------------------	------------------------------	-----------------------------	------------------------------	---------------------------------

**3.7. FUBE35000 / FUBE35001 afstandsbediening**

De afstandsbediening is uitsluitend geschikt voor binnentoepassingen. Lees hiertoe de aanwijzingen over de gebruiksomgeving in de veiligheidsinstructies.

**Montage**

Gebruik de sleutelring om de afstandsbediening aan bijvoorbeeld uw sleutelhanger te bevestigen.

**Meer instructies voor afstandsbediening**

<a href="#">Omschrijving</a>	<a href="#">Programmeren</a>	<a href="#">Verwijderen</a>	<a href="#">Configuratie</a>	<a href="#">Techn. gegevens</a>
------------------------------	------------------------------	-----------------------------	------------------------------	---------------------------------

### 3.8. FUBE35010 / FUBE35011 bedieningspaneel



#### Aanwijzing

Het bedieningspaneel mag uitsluitend binnenshuis worden gebruikt. Lees bovendien de instructies over de opstelplaats en gebruiksomgeving in de veiligheidsinstructies.

#### Algemene montage-instructies



#### Aanwijzing

Bij het monteren van het bedieningspaneel kan het sabotagecontact activeren. Om ongewilde alarmen in dit geval te vermijden, kunt u de onderhoudsmodus in de geavanceerde instellingen van de app inschakelen. ([Zie hoofdstuk 5.7 Geavanceerde instellingen](#))

Trek de kunststofstrook die uit het batterijvak steekt eraf om het bedieningspaneel in te schakelen.

Zorg er vóór de montage voor dat het Smartvest-bedieningspaneel noodstroom krijgt via de batterij.

1. Open hiervoor het deksel van het batterijvak door de schroef van het batterijvak los te draaien en de klemmen in te drukken.
2. Trek de kunststofstrook los.
3. Steek de meegeleverde netvoeding in de daarvoor bestemde opening in het batterijvak, voer daarna de kabel van de netvoeding in de daarvoor bestemde kabelgeleiding.
4. Sluit het deksel van het batterijvak en draai de schroef van het batterijvak daarna weer handvast.

#### Boormontage

1. Plak de meegeleverde boorsjabloon van het bedieningspaneel op de gewenste installatieplaats. Gebruik een waterpas om de boorsjabloon recht uit te lijnen. Boor gaten op de opgegeven plaatsen en plaats de meegeleverde pluggen. Verwijder de boorsjabloon voordat u de T-vormige houder met behulp van de meegeleverde schroeven op de gewenste installatieplaats bevestigt.
2. Voor de bevestiging van het bedieningspaneel aan de aangebrachte houder plaatst u het bedieningspaneel met uitsparingen aan de achterzijde op de haakjes van de houder. Druk het bedieningspaneel nu naar beneden zodat de haakjes van de houder in het bedieningspaneel vastklikken.

#### Meer instructies voor bedieningspaneel

<a href="#">Omschrijving</a>	<a href="#">Programmeren</a>	<a href="#">Verwijderen</a>	<a href="#">Configuratie</a>	<a href="#">Techn. gegevens</a>
------------------------------	------------------------------	-----------------------------	------------------------------	---------------------------------

### 3.9. FUWM35000 Watermelder



#### Aanwijzing

De watermelder mag uitsluitend binnenshuis worden gebruikt. Lees bovendien de instructies over de opstelplaats en gebruiksomgeving in de veiligheidsinstructies.

#### Boormontage

Zorg er voor de montage voor dat de watermelder van uw Smartvest door de batterij van stroom wordt voorzien.

1. Open hiervoor de afdekking van het batterijvak door de klem in te drukken.
2. Trek de kunststofstrook los.
3. Sluit de afdekking van het batterijvak opnieuw.

Plak de meegeleverde boorsjabloon van de watermelder op de gewenste installatieplaats. Gebruik een waterpas om de boorsjabloon recht uit te lijnen. Boor gaten op de opgegeven plaatsen en plaats de meegeleverde pluggen. Schroef nu de meegeleverde schroeven zo in de pluggen dat de koppen ongeveer 6 mm uitsteken. Hang vervolgens de watermelder op.

#### Montageplaatsen van de watersensor:

Plaats het wateralarm op de plaats waar het risico op het uit- of overlopen van water het grootst is, bijv. naast spoelbakken, was- en spoelmachines!

U kunt de watermelder op de muur bevestigen en de sensorcontacten via de 200 cm lange kabel naar het te controleren vlak leiden. Aan de onderkant van de watersensor bevinden zich 3 contacten. Van zodra twee van deze contacten tegelijkertijd met vocht in contact komen, wordt het alarm geactiveerd. Daarom moet worden verzekerd dat de contacten zich op een effen vlak bevinden. Voorkeursplaatsen zijn de laagste plaatsen in de ruimte en in de buurt van de meest waarschijnlijke wateruitloopplaatsen. Bij contact met water geeft de watermelder onmiddellijk een luid alarmsignaal af.

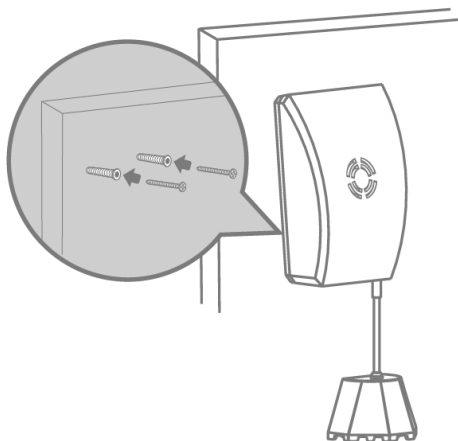

#### Meer instructies voor watermelder

<a href="#">Omschrijving</a>	<a href="#">Programmeren</a>	<a href="#">Verwijderen</a>	<a href="#">Configuratie</a>	<a href="#">Techn. gegevens</a>
------------------------------	------------------------------	-----------------------------	------------------------------	---------------------------------

### 3.10 FUBE35020 draadloos bedieningselement



#### Aanwijzing

Het draadloze bedieningselement mag uitsluitend binnenshuis worden gebruikt. Lees bovendien de instructies over de opstelplaats en gebruiksomgeving in de veiligheidsinstructies.

#### Boormontage met houder

1. Markeer met behulp van de houder 2 boorgaten op de muur (markering 'UP' wijst naar boven). Boor gaten op de opgegeven plaatsen en plaats de meegeleverde pluggen. Bevestig de houder met behulp van de bijgevoegde schroeven op de gewenste montageplaats.
2. Schuif nu het draadloze bedieningselement op de houder zodat de uitsparingen op de haakjes van de houder liggen. Schuif het bedieningselement nu naar beneden totdat de houder vastgeklikt.
3. Om het draadloze bedieningselement weer los te maken van de houder, drukt u de vergrendelpen iets naar beneden en schuift het bedieningselement naar boven uit de houder.

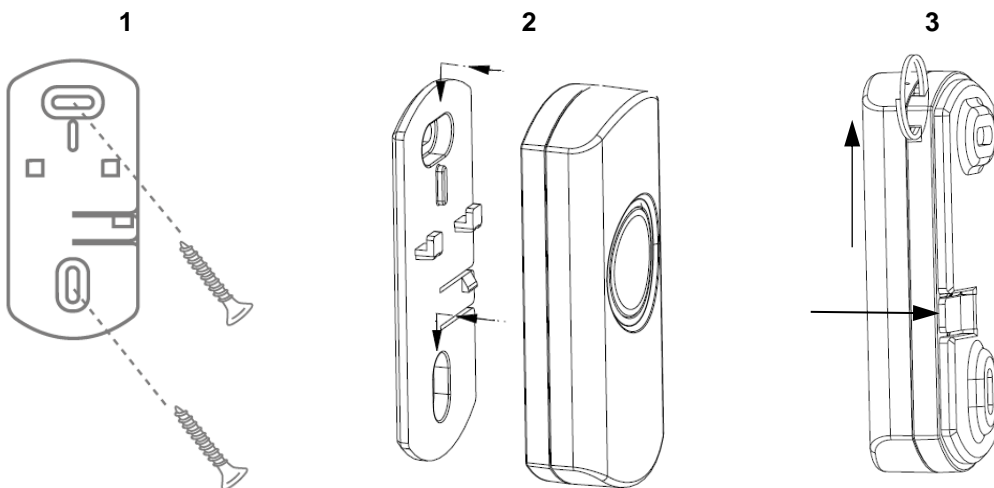

#### Plakmontage

- Voordat u begint met de montage, maakt u de plek waarop u de zelfklevende pad wilt aanbrengen grondig schoon.
- Breng de meegeleverde zelfklevende pad aan de onderzijde van het draadloze bedieningselement aan.
- Plak het draadloze bedieningselement op de gewenste positie (vlak oppervlak).

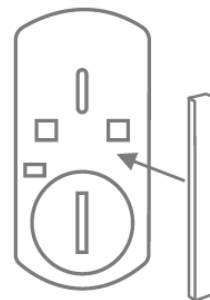

#### Meer instructies voor draadloos bedieningselement

<a href="#">Omschrijving</a>	<a href="#">Programmeren</a>	<a href="#">Verwijderen</a>	<a href="#">Configuratie</a>	<a href="#">Techn. gegevens</a>
------------------------------	------------------------------	-----------------------------	------------------------------	---------------------------------

### 3.11 FUSG35010 draadloze deurbel



#### Aanwijzing

De draadloze deurbel mag uitsluitend binnenshuis worden gebruikt. Lees bovendien de instructies over de opstelplaats en gebruiksomgeving in de veiligheidsinstructies.

#### Algemene montage-instructies



#### Aanwijzing

Als u de deurbel als signaalgever voor alarmering wilt gebruiken, brengt u de deurbel op een moeilijk toegankelijke plaats aan – de deurbel heeft namelijk geen sabotagebeveiliging.

#### Boormontage

1. Plak de meegeleverde boorsjabloon van de deurbel op de gewenste installatieplaats. Gebruik een waterpas om de boorsjabloon recht uit te lijnen.
2. Boor gaten op de opgegeven plaatsen en plaats de meegeleverde pluggen.
3. Schroef nu de meegeleverde schroeven zo in de pluggen dat de koppen ongeveer 6 mm uitsteken.
4. Hang vervolgens de deurbel op.

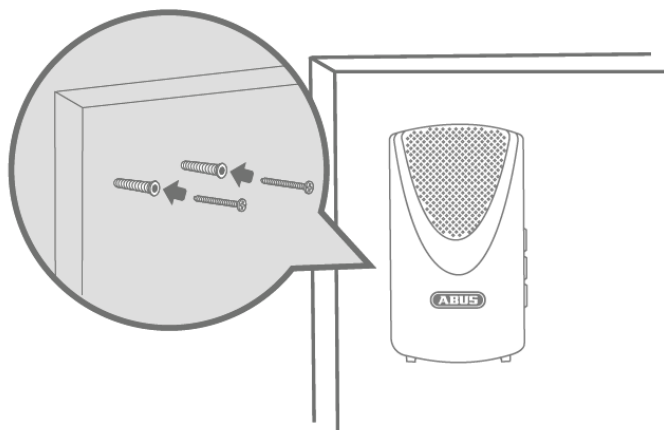

#### Meer instructies voor draadloze deurbel

<a href="#">Omschrijving</a>	<a href="#">Programmeren</a>	<a href="#">Verwijderen</a>	<a href="#">Configuratie</a>	<a href="#">Techn. gegevens</a>
------------------------------	------------------------------	-----------------------------	------------------------------	---------------------------------

### 3.12 FUEM35000 trillingsmelder



#### Aanwijzing

De trillingsmelder mag uitsluitend binnenshuis worden gebruikt. Lees bovendien de instructies over de opstelplaats en gebruiksomgeving in de veiligheidsinstructies.

#### Algemene montage-instructies

- De optimale montageplaats voor draadloze trillingsmelders is op voorwerpen die niet mogen worden bewogen (kluis, waardevolle spullen) of op punten die niet mogen worden doorbroken (houten deuren, glasgevels, gipswanden).
- Bevestig de melder bij wijze van proef met dubbelzijdige plakband en activeer een alarm om deze te testen. Als de installatie geen alarm heeft ontvangen, test u de melder op een andere plek
- Breng de melder niet op de volgende punten aan:
  - o Dicht bij de vloer
  - o In de buurt van grote metaalstructuren



- In de buurt van stroomkabels of gasleidingen
- In de buurt van elektrische of draadloze apparaten
- Op elementen die vanzelf kunnen bewegen of met de bovenkant naar beneden

**Montage met zelfklevende pads**

1. Voordat u begint met de montage, maakt u de plek waarop u de zelfklevende pads wilt aanbrengen grondig schoon.
2. Plak beide zelfklevende pads aan de onderzijde van de trillingsmelder.
3. Plak de trillingsmelder op de gewenste positie.

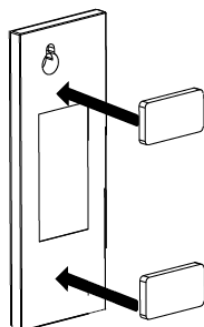

**Montage met schroeven**

1. Boor één van de meegeleverde schroeven op de montageplaats (voor het ophangoog van de achterplaat)
2. Hang de trillingsmelder op en zet deze vast met de tweede schroef.

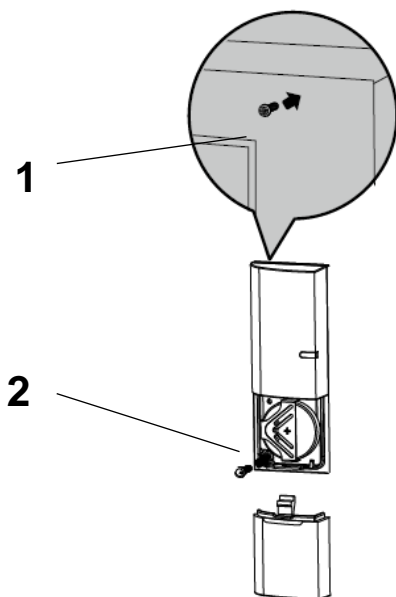

**Meer instructies voor trillingsmelder**

<a href="#">Omschrijving</a>	<a href="#">Programmeren</a>	<a href="#">Verwijderen</a>	<a href="#">Configuratie</a>	<a href="#">Techn. gegevens</a>
------------------------------	------------------------------	-----------------------------	------------------------------	---------------------------------

## 4. Bedienung

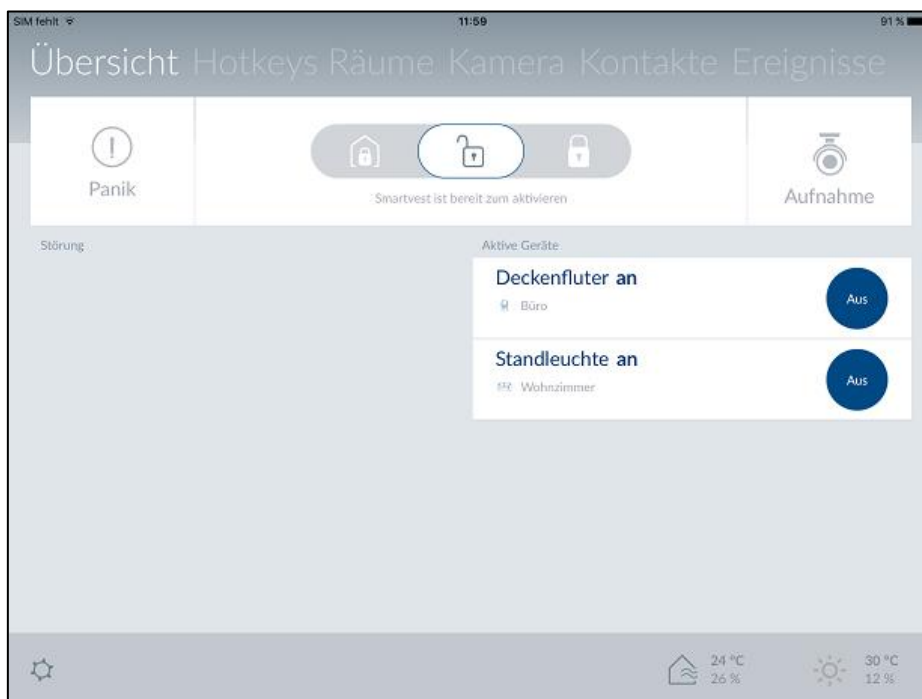

De Smartvest-app is onderverdeeld in twee fundamentele menu-onderdelen. De bediening en configuratie.

In dit hoofdstuk wordt de bediening van de Smartvest met de Smartvest-app beschreven.









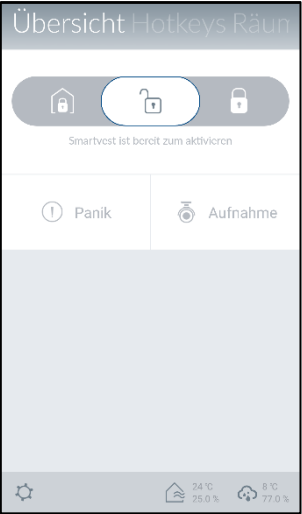

[Voor de configuratie van de Smartvest leest u hoofdstuk 5.](#)

De volgende functies zijn in de bediening beschikbaar:

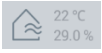
- Overzicht van de belangrijkste informatie en functies
  - Actief / intern actief / inactief schakelen van de Smartvest
  - Actieve apparaten
  - Storingen
- Overzicht en inschakelen van uw hotkeys
- Overzicht van uw ruimtes en de status van de ruimtemelders
- Overzicht en inschakelen van uw camera's
- Overzicht en oproepen van uw contacten
- Overzicht van de gebeurtenissen

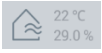
	<p><b>Aanwijzing</b></p> <p>Afhankelijk van het gebruikte besturingssysteem en randapparaat kan de daadwerkelijke weergave iets van de in deze handleiding gebruikte screenshots afwijken. Het overzicht van de menu's wordt in deze handleiding met behulp van tablet-screenshot weergegeven terwijl de beschrijvingen van de individuele menupunten met behulp van smartphone-screenshots zijn weergegeven. De namen van de menupunten en de menunavigatie zijn echter gelijk op ieder apparaat.</p>
-------------------------------------------------------------------------------------	--------------------------------------------------------------------------------------------------------------------------------------------------------------------------------------------------------------------------------------------------------------------------------------------------------------------------------------------------------------------------------------------------------------------------------------------------------------------------------------------------------

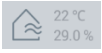
## 4.1. Navigatiebalk en voettekst



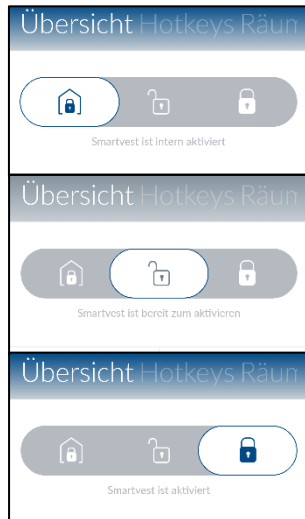

 	<p>Start de Smartvest-app en maak een verbinding met de Smartvest.</p> <p><b>Navigatiebalk</b></p> <p><u>Weergave</u></p> <p>Bovenaan in de navigatiebalk worden de menupunten weergegeven. Het menu waarin u zich bevindt wordt met een kleur geaccentueerd.</p> <p><u>Menuwissel</u></p> <p>U kunt tussen de individuele menu's wisselen middels het zogenaamde 'swipen' (met de vinger van rechts naar links of van links naar rechts over het beeldscherm vegen). U kunt de individuele menu's ook oproepen door op het gewenste menu in de menubalk te drukken.</p> <p><u>Kleurcode</u></p> <p>De toestand waarin de Smartvest zich bevindt wordt op de navigatiebalk met een kleurcodering aangegeven.</p> <table border="1" data-bbox="628 945 1390 1256"> <tr> <td>Grijs</td> <td>Systeem is 'inactief'</td> </tr> <tr> <td>Geel</td> <td>Systeem is 'inactief' en er is een storing (bijvoorbeeld batterij leeg)</td> </tr> <tr> <td>Blauw</td> <td>Systeem is 'actief'</td> </tr> <tr> <td>Rood</td> <td>Systeem is 'actief' en in alarmtoestand (bijvoorbeeld magneetcontact geopend, paniek of sabotage)</td> </tr> </table>	Grijs	Systeem is 'inactief'	Geel	Systeem is 'inactief' en er is een storing (bijvoorbeeld batterij leeg)	Blauw	Systeem is 'actief'	Rood	Systeem is 'actief' en in alarmtoestand (bijvoorbeeld magneetcontact geopend, paniek of sabotage)
Grijs	Systeem is 'inactief'								
Geel	Systeem is 'inactief' en er is een storing (bijvoorbeeld batterij leeg)								
Blauw	Systeem is 'actief'								
Rood	Systeem is 'actief' en in alarmtoestand (bijvoorbeeld magneetcontact geopend, paniek of sabotage)								
	<p><b>Voettekst</b></p> <p><u>Instellingen</u></p> <p>In de voettekst bevindt zich linksonder het symbool voor de instellingen . Druk hierop om naar de instellingen van de Smartvest te gaan.</p> <p><u>Indicatie van temperatuur, luchtvochtigheid en weer</u></p> <p>Rechtsonder ziet u informatie over de temperatuur, de luchtvochtigheid en het weer.</p> <table border="1" data-bbox="628 1641 1390 1973"> <tr> <td></td> <td>Indicatie van de binnentemperatuur en de luchtvochtigheid, gemeten met de hygrometer van de Smartvest.</td> </tr> <tr> <td></td> <td>Weerbericht voor de in de Smartvest ingestelde locatie.</td> </tr> <tr> <td></td> <td><b>Aanwijzing</b> Het duurt na de start van de centrale circa 30 minuten totdat de waarden van de hygrometer voor binnen zijn gestabiliseerd</td> </tr> </table>		Indicatie van de binnentemperatuur en de luchtvochtigheid, gemeten met de hygrometer van de Smartvest.		Weerbericht voor de in de Smartvest ingestelde locatie.		<b>Aanwijzing</b> Het duurt na de start van de centrale circa 30 minuten totdat de waarden van de hygrometer voor binnen zijn gestabiliseerd		
	Indicatie van de binnentemperatuur en de luchtvochtigheid, gemeten met de hygrometer van de Smartvest.								
	Weerbericht voor de in de Smartvest ingestelde locatie.								
	<b>Aanwijzing</b> Het duurt na de start van de centrale circa 30 minuten totdat de waarden van de hygrometer voor binnen zijn gestabiliseerd								

## 4.2. Overzicht



### Statusindicatie

In de statusindicatie worden drie verschillende symbolen voor de betreffende status van de Smartvest weergegeven. De status die op dat moment van toepassing is, wordt in kleur gemarkeerd. Daaronder staat de bijbehorende tekst. U kunt de status veranderen door naar links of rechts te trekken of door op de gewenste status te drukken.

	Smartvest is gedeeltelijk ingeschakeld
	De interne inschakelen is af fabriek als buitenbeveiliging voorgeprogrammeerd. Dat betekent dat magneetcontacten weliswaar alarm slaan, maar de bewegingsmelders niet. Zo kunt u vrij door het huis (intern) lopen zonder een alarm te activeren. Als echter iemand van buiten het object binnendringt, wordt ook het alarm van het magneetcontact geactiveerd. Aanbevolen toepassing: Zet de Smartvest op intern ingeschakeld voordat u naar bed gaat.
	Smartvest is uitgeschakeld (gereed voor inschakelen)
	In deze status is het systeem niet ingeschakeld. De meldingen van de meeste sensoren triggeren geen alarm. De enige uitzondering vormen de gevarenmelders (rookmelders, watermelders) die voor uw veiligheid onafhankelijk van de systeemstatus altijd alarm slaan. Bovendien wordt het alarm geactiveerd als één van de componenten een sabotagemelding verstuurd. Aanbevolen toepassing: Zet de Smartvest op uitgeschakeld voordat u thuis komt.
	Smartvest is ingeschakeld
	De inschakeling is af fabriek als volledige beveiliging voorgeprogrammeerd. Dat betekent dat alle sensoren alarm slaan. Aanbevolen toepassing: Zet de Smartvest op geactiveerd als u het huis verlaat en niemand meer thuis is.



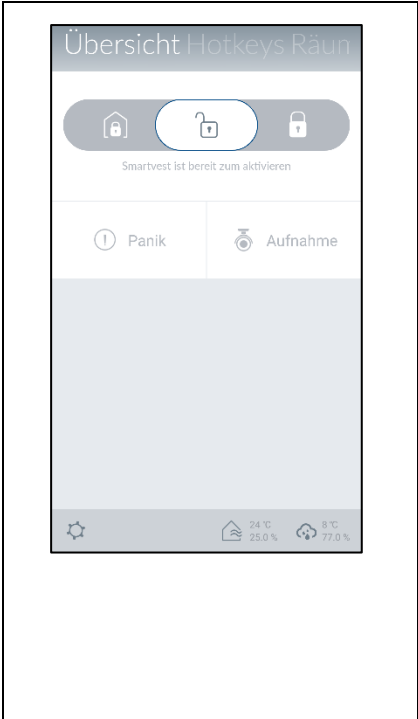

### Aanwijzing

Bij het programmeren van componenten worden automatisch standaardwaarden ingesteld voor de geactiveerde status. Als u de instellingen voor de status wilt wijzigen, vindt u de instellingen in [5.7.3 Geavanceerde instellingen / status configuratie](#).



**Hotkeys**

Onder de statusindicatie bevinden zich twee voorgeconfigureerde hotkeys, Paniek en Camera, die u in het overzicht met een druk kunt inschakelen. De beide hotkeys vindt u ook op de afstandsbediening FUBE35000 zodat u deze ook met de afstandsbediening kunt schakelen.

	<p>Standaard: Alle actuatoren activeren (bijvoorbeeld sirene) en alle camera's nemen op</p>
	<p>Standaard: Alle camera's nemen op.</p>



**Aanwijzing**

Bij het programmeren van componenten worden voor de voorgeconfigureerde hotkeys automatisch standaardwaarden ingesteld. Als u de instellingen voor de betreffende hotkey wilt wijzigen, vindt u de instellingen in [5.4 Hotkeys](#).



**Storing**

Als er storingen (bijvoorbeeld lege batterij) zijn, worden deze onder de hotkeys weergegeven. Als de storingen verholpen zijn, verdwijnen de storingen uit het overzicht.

U vindt de storingsmeldingen bovendien in het [gebeurtenissenoverzicht \(4.7\)](#).

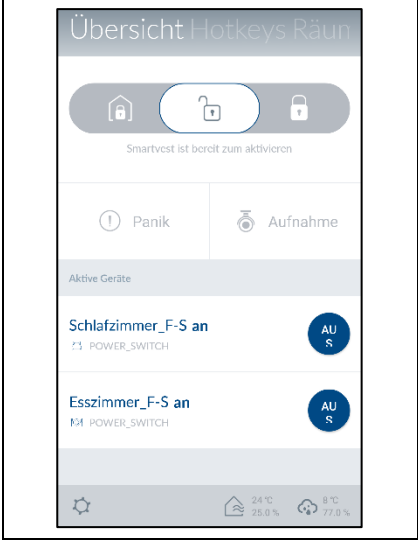

**Actieve apparaten**

Componenten die zich in de actieve toestand bevinden (bijvoorbeeld draadloos stopcontact op 'Aan') worden weergegeven in een lijst. Als de componenten worden gedeactiveerd, verdwijnen ze uit het overzicht.

Zo houdt u altijd zicht op eventuele stroomverbruikers.

### 4.3. Hotkeys

#### Toepassingsvoorbeelden

Hotkeys worden gebruikt voor het eenvoudig activeren van verschillende componenten met een druk op een toets.

Desgewenst kunt u de hotkey (paniek) voor activering van de sirene configureren en inbrekers reeds voor een inbraakpoging afschrikken met de sirene.

U kunt bijvoorbeeld ook een door de gebruiker gedefinieerde hotkey voor het inschakelen van één of meer stopcontacten maken en de verlichting in het huis met één druk op de hotkey in- en uitschakelen.

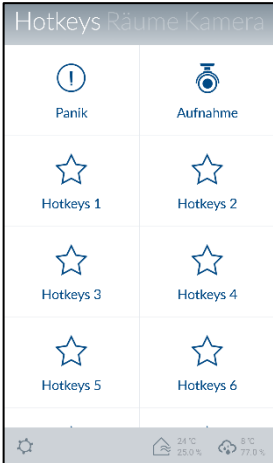

#### Overzicht hotkeys

In het hotkey-overzicht kunnen maximaal 11 hotkeys worden weergegeven. 2 voorgeconfigureerde hotkeys Paniek en Camera zijn reeds bij de eerste installatie opgeslagen. U kunt in de instellingen ([zie hoofdstuk 5.4 Hotkeys](#)) van 9 verdere hotkeys toevoegen aan het overzicht of de reeds bestaande hotkeys bewerken.

Druk op de gewenste hotkey om deze uit te voeren.

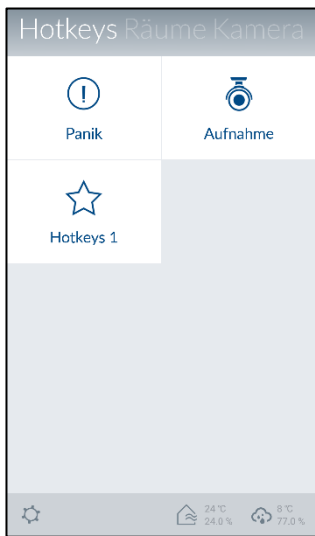

#### Voorgeconfigureerde hotkeys

Er bevinden zich twee voorgeconfigureerde hotkeys Paniek en Camera in het hotkey-overzicht. De beide hotkeys vindt u ook op de afstandsbediening FUBE35000 zodat u deze ook met de afstandsbediening kunt schakelen.



Standaard:

Alle actuatoren activeren (bijvoorbeeld sirene) en alle camera's nemen op



Standaard:

Alle camera's nemen op.



#### Aanwijzing

Bij het programmeren van componenten worden voor de voorgeconfigureerde hotkeys automatisch standaardwaarden ingesteld. Als u de instellingen van de componenten voor de betreffende hotkey wilt wijzigen, vindt u de instellingen in het [hoofdstuk 5.4 Hotkeys](#).

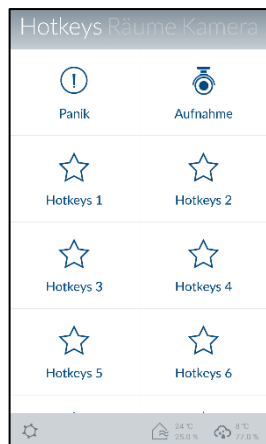



#### Configureerbare hotkeys

U kunt tot 9 hotkeys in de instellingen configureren ([zie hoofdstuk 5.4 Hotkeys](#)). Nadat ze zijn gemaakt, worden ze weergegeven in het hotkey-overzicht en kunnen met een druk worden uitgevoerd.





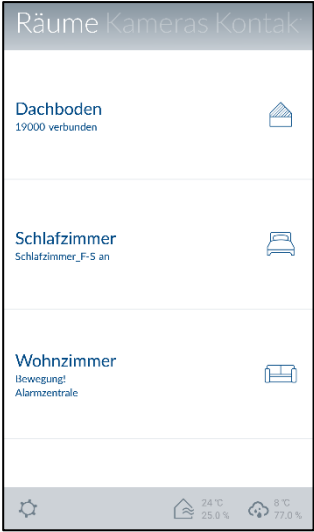
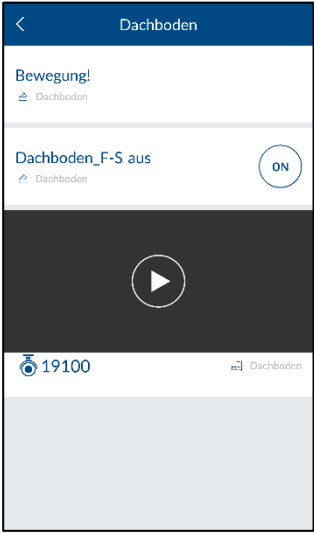

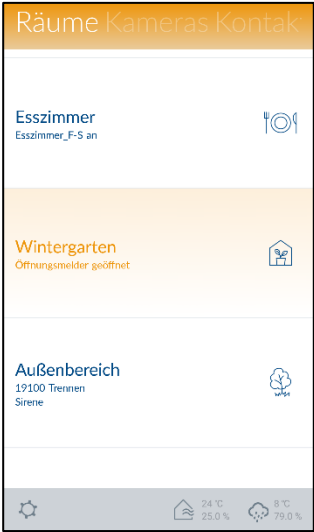

Geconfigureerde hotkey





## 4.4. Ruimtes

	<p><b>Ruimteoverzicht</b></p> <p>In het ruimteoverzicht bevinden zich alle ruimtes waar minimaal één component aan is toegevoegd. Onder iedere ruimtename worden maximaal 2 componenten weergegeven.</p>
	<p><b>Details ruimte</b></p> <p>Druk op de gewenste ruimte om het individuele ruimteoverzicht te openen. Alle aan de ruimte toegevoegde componenten worden getoond. Door op de pijl  linksboven te drukken verlaat u het individuele ruimteoverzicht.</p>
	<p><b>Kleurcode</b></p> <p>Als een individuele component een storing heeft, wordt de bijbehorende ruimte in het ruimteoverzicht en de component geel gemarkeerd.</p>

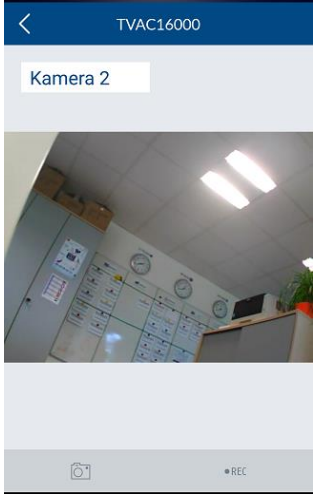

## 4.5. Camera's

	<p><b>Cameraoverzicht</b></p> <p>In het cameraoverzicht kunnen maximaal 4 camera's worden weergegeven. U kunt in de instellingen 4 camera's aan het cameraoverzicht toevoegen of de instellingen van de reeds bestaande camera's bewerken.</p> <p>Door op de betreffende camera te tikken gaat u naar de live-weergave van deze camera met de verschillende camerafuncties.</p>
	<p><b>TVAC19000</b></p> <p><u>Live-weergave</u></p> <p>U stuurt de camera door met uw vinger over de live-weergave naar links, rechts, boven of onder te vegen.</p> <p>Zoom het camerabeeld door twee vingers van elkaar af te bewegen.</p> <p><u>Acties</u></p> <ul style="list-style-type: none"> <li>  <b>Push-to-Talk</b>            Houd de knop ingedrukt om door de cameraluidspreker met personen op locatie te spreken.         </li> <li>  <b>Microfoon inschakelen</b>            Druk op de knop om het opgenomen geluid van de camera te beluisteren.         </li> <li>  <b>Presetposities</b>            Druk op de knop om de zojuist ingestelde posities op te slaan (preset 1, 2, 3) of op te roepen.         </li> <li>  <b>Snapshot</b>            Druk op de knop om een snapshot op uw randapparaat op te slaan.         </li> <li>  <b>Opname</b>            Druk op de knop om een opname van 1 minuut te starten.         </li> </ul> <p> <b>Aanwijzing:</b>            Opnames zijn alleen mogelijk als er een microSD-kaart in de camera is geplaatst! Anders verschijnt de knop 'REC' niet.</p>





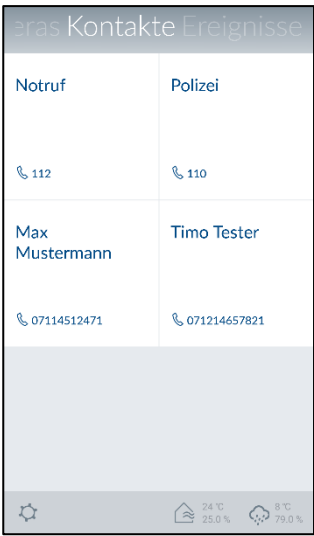
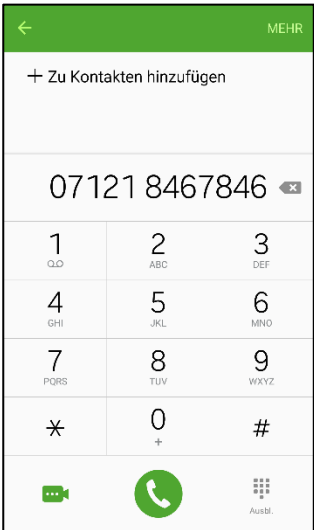

	<p><b>TVAC19100</b></p> <p><u>Live-weergave</u></p> <p>Zoom het camerabeeld door twee vingers van elkaar af te bewegen.</p> <p><u>Acties</u></p> <p> Microfoon inschakelen Druk op de knop om het opgenomen geluid van de camera te beluisteren.</p> <p> Snapshot Druk op de knop om een snapshot op uw randapparaat op te slaan.</p> <p> Opname Druk op de knop om een opname van 1 minuut te starten.</p> <p><b>Aanwijzing:</b></p> <p> Opnames zijn alleen mogelijk als er een microSD-kaart in de camera is geplaatst! Anders verschijnt de knop 'REC' niet.</p>
	<p><b>TVAC16000</b></p> <p><u>Live-weergave</u></p> <p>Zoom het camerabeeld door twee vingers van elkaar af te bewegen.</p> <p><u>Cameraswissel</u></p> <p>Selecteer de gewenste camera (camera 1 – 4)</p> <p><u>Acties</u></p> <p> Snapshot Druk op de knop om een snapshot op uw randapparaat op te slaan.</p> <p> Opname Druk op de knop om een opname van 1 minuut te starten.</p> <p><b>Aanwijzing:</b></p> <p> Opnames zijn alleen mogelijk als er een microSD-kaart in de TVAC16000 monitor is geplaatst! Anders verschijnt de knop 'REC' niet.</p>

### 4.6. Contacten

	<p><b>Contactenoverzicht</b></p> <p>In het contactenoverzicht kunnen maximaal 4 contacten worden weergegeven. 2 voorgeconfigureerde contacten Noodoproep en Politie zijn reeds bij de eerste installatie opgeslagen. U kunt in de instellingen nog 2 verdere contacten toevoegen aan het contactenoverzicht of reeds bestaande contacten bewerken.</p> <p><a href="#">Gedetailleerde informatie hierover vindt u in hoofdstuk 5.1 Configuratieoverzicht</a></p>
	<p><b>Oproepen</b></p> <p>Door op het nummer van het contact te drukken opent automatisch de telefoonweergave van uw randapparaat waarin het nummer van het contact reeds ingevoerd is. Om de oproep te starten moet u op de beltoets van uw randapparaat drukken.</p> <p> <b>Let op</b> De voorgeconfigureerde contacten Noodoproep en Politie alleen in noodgevallen gebruiken.</p>

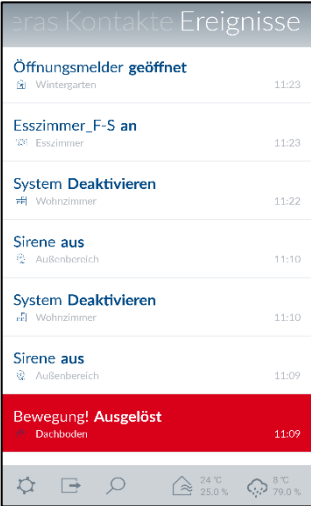
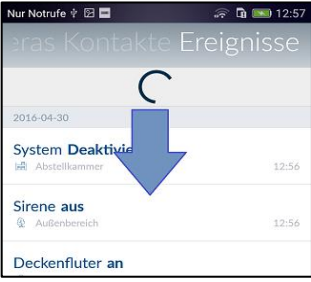
### 4.7. Gebeurtenissen

	<p><b>Gebeurtenissenoverzicht</b></p> <p>In het gebeurtenissenoverzicht worden de laatste 100 gebeurtenissen weergegeven.</p> <p>Om oudere gebeurtenissen te bekijken, gebruikt u de zoekfunctie. De Smartvest-centrale slaat maximaal 1000 items op.</p> <p> <b>Aanwijzing</b> Cameragebeurtenissen worden direct van de camera in het gebeurtenissenoverzicht geladen en vernieuwd. Afhankelijk van de netwerkverbinding kan het meerdere minuten duren totdat een nieuwe video wordt weergegeven.</p> <p> <b>Aanwijzing</b> Gebeurtenissen van de bewegingsmelder worden niet in het gebeurtenissenoverzicht weergegeven. Voor het testen van functies gebruikt u de testmodus. <a href="#">(Zie hoofdstuk 1.4. Bewegingsmelders)</a></p>
-------------------------------------------------------------------------------------	----------------------------------------------------------------------------------------------------------------------------------------------------------------------------------------------------------------------------------------------------------------------------------------------------------------------------------------------------------------------------------------------------------------------------------------------------------------------------------------------------------------------------------------------------------------------------------------------------------------------------------------------------------------------------------------------------------------------------------------------------------------------------------------------------------------------------------------------------------------------------------------------------------------------------

	<p><b>Kleurcode</b></p> <p>Als componenten een alarmtoestand getriggerd hebben, worden deze in het gebeurtenissenoverzicht rood gemarkeerd.</p> <p>Als componenten geen signaal naar de Smartvest verzenden of als de batterij leeg is, worden deze in het gebeurtenissenoverzicht geel gemarkeerd.</p>
	<p><b>Export</b></p> <p>Druk op het exportsymbool  linksonder om het actuele gebeurtenissenoverzicht op uw randapparaat in een tekstbestand op te slaan.</p> <p> <b>Aanwijzing:</b> Het tekstbestand wordt op uw smartphone opgeslagen. U vindt dit...:</p> <p><b>Bij Android:</b> Via de afzonderlijke verkenner in de map "Smartvest"</p> <p><b>Bij IOS:</b> Via de iTunes-synchronisatie</p> <p><b>Zoeken</b></p> <p>Druk op het zoeksymbool  linksonder om de gebeurtenissen in een gespecificeerde periode te zoeken. Druk op 'Zoeken' om een zoekopdracht uit te voeren of op het pijlsymbool  om terug te gaan naar het gebeurtenissenoverzicht.</p> <p><b>Handmatig vernieuwen</b></p> <p>U kunt de gebeurtenislijst met een 'swipe' naar onderen handmatig vernieuwen. Dit is in het bijzonder nodig bij het laden van cameragebeurtenissen, omdat deze direct van de camera in de app worden geladen.</p>

## 4.8. Alarmweergave



### Alarmweergave

De alarmweergave wordt geopend door het activeren van een alarm als

- de Smartvest-app reeds geopend is.
- de Smartvest-app na het alarm wordt geopend.
- de Smartvest-app door een druk op de pushnotificatie van het alarm geopend wordt.

### Volgorde van de gebeurtenissen

De volgorde van de gebeurtenissen geeft aan welke gebeurtenis het alarm heeft getriggert (rood gemarkeerd), op welk tijdstip de gebeurtenis het alarm getriggert heeft, en gebeurtenissen die na het geactiveerde alarm hebben plaatsgevonden. Max. 5 gebeurtenissen worden weergegeven.

### Acties

Onder de acties vindt u de voorgeconfigureerde hotkeys Paniek en Opname.



Standaard:

Alle actuatoren activeren (bijvoorbeeld sirene) en alle camera's nemen op



Standaard:

Alle camera's nemen op.

### Cameraoverzicht

Door op een camera te drukken gaat u naar de live-weergave van deze camera met de verschillende camerafuncties.

### Reddingswerker

Contacten die u heeft geselecteerd als reddingswerker worden nu weergegeven en kunnen voor hulp worden opgeroepen.

Door op het nummer van het contact te drukken opent automatisch de telefoonweergave van uw randapparaat waarin het nummer van het contact reeds ingevoerd is.



### Let op

De voorgeconfigureerde contacten Noodoproep en Politie alleen in noodgevallen gebruiken.

### Situatie onder controle

Door op de toets 'Alarm bevestigen' te drukken wordt het alarm en uw systeem gedeactiveerd.

U kunt ook het alarm bevestigen en uw systeem uitschakelen door op de toets 'Inactief' van uw afstandsbediening te drukken.

## 5. Configuratie

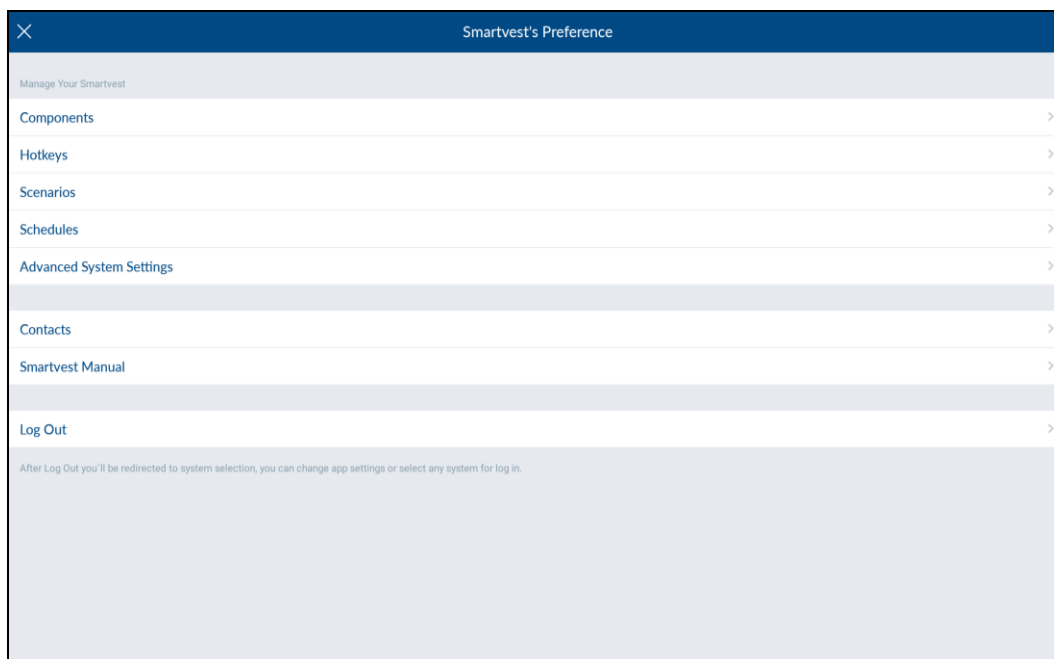

De Smartvest-app is onderverdeeld in twee fundamentele menu-onderdelen. De bediening en configuratie.

In dit hoofdstuk wordt de configuratie van de Smartvest met de Smartvest-app beschreven. Voor de bediening van de Smartvest leest u hoofdstuk 4.

De volgende punten kunt u in de configuratie uitvoeren:

- Uw componenten instellen en toevoegen
- Uw hotkeys instellen
- Uw scenario's instellen
- Uw tijdschema's instellen
- Netwerk- en veiligheidsparameters instellen
- Instellingen van de modi actief / intern actief / inactief
- Tijd en firmware instellen
- De test-, onderhouds- af afstandsbedieningsmodus inschakelen
- Activering van de toegang op afstand voor de service

	<p><b>Aanwijzing</b></p> <p>Afhankelijk van het gebruikte besturingssysteem en randapparaat kan de daadwerkelijke weergave iets van de in deze handleiding gebruikte screenshots afwijken. Het overzicht van de menu's wordt in deze handleiding met behulp van tablet-screenshot weergegeven terwijl de beschrijvingen van de individuele menupunten met behulp van smartphone-screenshots zijn weergegeven. De namen van de menupunten en de menunavigatie zijn echter gelijk op ieder apparaat.</p>
-------------------------------------------------------------------------------------	--------------------------------------------------------------------------------------------------------------------------------------------------------------------------------------------------------------------------------------------------------------------------------------------------------------------------------------------------------------------------------------------------------------------------------------------------------------------------------------------------------

## 5.1. Configuratieoverzicht

### Configuratieoverzicht

In het configuratieoverzicht zijn de Smartvest-instellingen, contacten en de handleiding weergegeven.

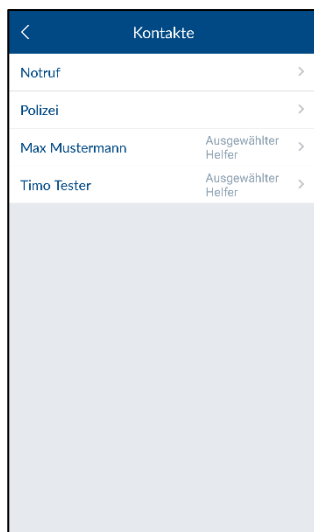
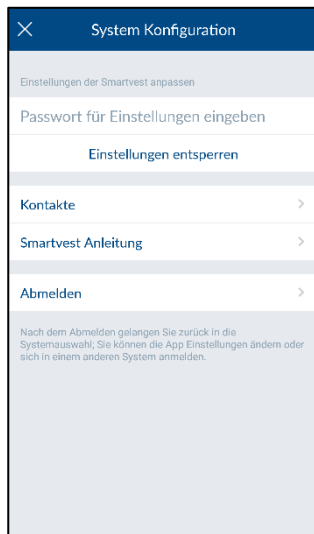

#### Smartvest-instellingen

Voer het wachtwoord voor de instellingen (standaard: '123456') in om alle Smartvest-instelmogelijkheden te openen.

De volgende instellingen kunnen alleen met het wachtwoord voor de instellingen worden gewijzigd:

- Componenten ([zie hoofdstuk 5.2](#))... ([en hoofdstuk 5.3](#))
- Hotkeys ([zie hoofdstuk 5.4](#))
- Scenario's ([zie hoofdstuk 5.5](#))
- Tijdschema's ([zie hoofdstuk 5.6](#))
- Geavanceerde instellingen ([zie hoofdstuk 5.7](#))

Deze instellingen zijn gedetailleerder beschreven in de hoofdstukken 5.2 tot 5.7.

#### Contacten

Druk op 'Contacten' om de contactenlijst te openen.

De wijze waarop de contacten worden weergegeven kan op ieder apparaat individueel worden ingesteld, omdat deze in de app zelf worden opgeslagen.

Druk op het gewenste contact dat u wilt wijzigen of op het plussymbool  om een nieuw contact toe te voegen.

#### Naam

Voer de naam van het contact in.

#### Nummer

Voer het telefoonnummer van het contact in

#### Geselecteerde helper

Activeer deze eigenschap bij favoriete contacten die u in noodsituaties wilt bereiken. Als u ten minste één contact als geselecteerde helper heeft geactiveerd, wordt bij de volgende alarmering van de Smartvest dit contact meteen als oproepoptie weergegeven. Maximaal 2 van de 4 contacten kunnen geactiveerd zijn als geselecteerde helper.

Nieuwe of gewijzigde contacten worden in het contactenoverzicht ([zie hoofdstuk 4.6 Contacten](#)) weergegeven.

#### Handleiding Smartvest

Hier kunt u de Smartvest-handleiding op uw mobiele telefoon openen.

#### Afmelden

Druk op 'Afmelden' om de verbinding met de Smartvest te beëindigen. Daarna gaat u naar het beginscherm.

## 5.2. Componenten

### Componentenoverzicht

Druk op 'Componenten' om naar het componentenoverzicht te gaan. In dit overzicht worden alle geprogrammeerde componenten en de bijbehorende ruimtes weergegeven.

### Component programmeren

Druk op het plussymbool  om een component toe te voegen. Selecteer de component uit de componentenlijst.

#### 5.2.1 Camera programmeren

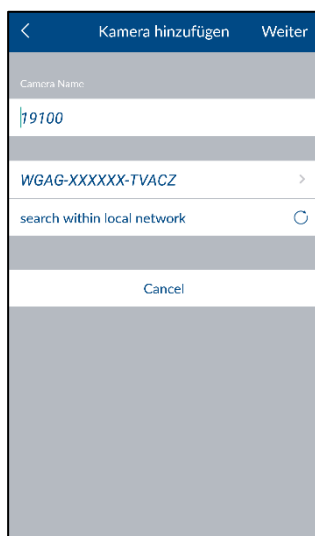

#### Aanwijzing

Als de camera met een LAN-kabel op hetzelfde netwerk als de Smartvest-centra aangesloten is, kunt u de camera direct met de Smartvest-app programmeren, configureren en daarna in de WLAN-modus schakelen.

Voor de directe WLAN-verbinding volgt u eerst de handleiding van de camera voor de ingebruikname van de camera in uw thuisnetwerk.

- Hoofdstuk 5.2 Admin-gedeelte → Componenten → Plussymbool
- Voer de naam van de component in.
- Zoek in het netwerk naar de camera.
- Selecteer de DID van de camera in de gebeurtenissen. U kunt de DID van de camera ook handmatig invoeren en daarna op 'Volgende' drukken.
- Voer nu de veiligheidscode van de camera in.
- Open de ruimtelijst en kies een ruimte waarin de component wordt gemonteerd. Druk op de pijl  om terug te gaan naar de instellingen.
- Druk daarna op 'Volgende' om het programmeren af te sluiten.

#### 5.2.2 Draadloos stopcontact programmeren

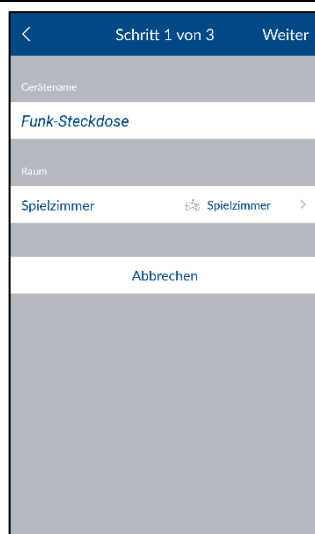

#### Aanwijzing

Als het programmeerproces niet succesvol was, herhaalt u deze stappen opnieuw.

- Hoofdstuk 5.2 Admin-gedeelte → Componenten → Plussymbool
- Voer de naam van de component in.
- Open de ruimtelijst en kies een ruimte waarin de component wordt gemonteerd. Druk op de pijl  om terug te gaan naar de instellingen.
- Druk daarna op 'Volgende'
- Volg de instructies in de app en sluit het proces af.

### 5.2.3 Openingsmelder programmeren



- Hoofdstuk 5.2 Admin-gedeelte → Componenten → Plussymbool
- Voer de naam van de component in.
- Open de ruimtelijst en kies een ruimte waarin de component wordt gemonteerd. Druk op de pijl  om terug te gaan naar de instellingen.
- Druk daarna op 'Volgende'
- Volg de aanwijzingen in de app.



#### Aanwijzing

Als het programmeerproces niet succesvol was, drukt u op 'Programmeren' en opent het batterijkak van het magneetcontact en sluit deze weer.

### 5.2.4 Bewegingsmelder programmeren

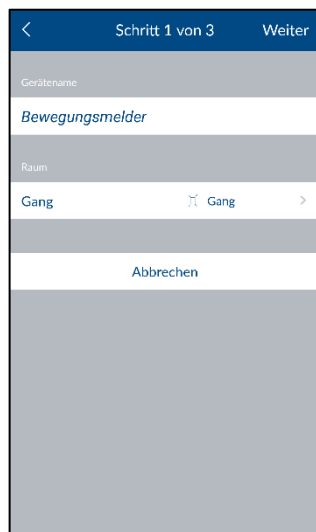

- Hoofdstuk 5.2 Admin-gedeelte → Componenten → Plussymbool
- Voer de naam van de component in.
- Open de ruimtelijst en kies een ruimte waarin de component wordt gemonteerd. Druk op de pijl  om terug te gaan naar de instellingen.
- Druk daarna op 'Volgende'
- Volg de instructies in de app en sluit het proces af.



#### Aanwijzing

Als het programmeerproces niet succesvol was, drukt u op 'Programmeren', op de knop aan de onderzijde van de bewegingsmelder en verwijdert u de bewegingsmelder van de achterzijde van de behuizing en drukt u op de programmeertoets.

### 5.2.5 Rook-hitemelder programmeren

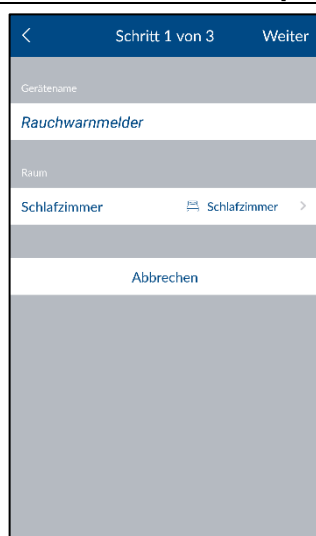

- Hoofdstuk 5.2 Admin-gedeelte → Componenten → Plussymbool
- Voer de naam van de component in.
- Open de ruimtelijst en kies een ruimte waarin de component wordt gemonteerd. Druk op de pijl  om terug te gaan naar de instellingen.
- Druk daarna op 'Volgende'
- Volg de instructies in de app en sluit het proces af.





#### Aanwijzing



Als het programmeerproces niet succesvol was, drukt u op 'Programmeren', maakt u de rook-hitemelder los van de onderplaat en verwijdert u de batterijen en plaatst ze opnieuw.

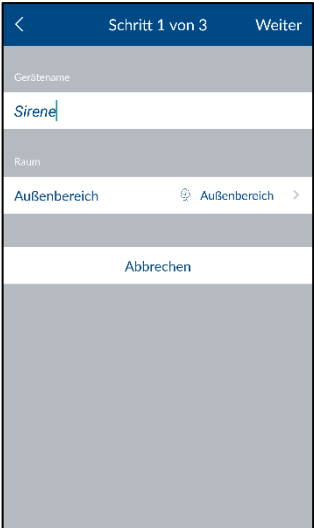



## 5.2.6 Sirene programmeren

	<ul style="list-style-type: none"> <li>• Hoofdstuk 5.2 Admin-gedeelte → Componenten → Plussymbol</li> <li>• Voer de naam van de component in.</li> <li>• Open de ruimtelijst en kies een ruimte waarin de component wordt gemonteerd. Druk op de pijl  om terug te gaan naar de instellingen.</li> <li>• Druk daarna op 'Volgende'</li> <li>• Volg de instructies in de app en sluit het proces af.</li> </ul> <p> <b>Aanwijzing</b> Als het programmeerproces niet succesvol was, drukt u op 'Programmeren' en op de programmeertoets aan de achterzijde van de sirene.</p>
-----------------------------------------------------------------------------------	------------------------------------------------------------------------------------------------------------------------------------------------------------------------------------------------------------------------------------------------------------------------------------------------------------------------------------------------------------------------------------------------------------------------------------------------------------------------------------------------------------------------------------------------------------------------------------------------------------------------------------------------------------------------------------------------------------------------------------------------------

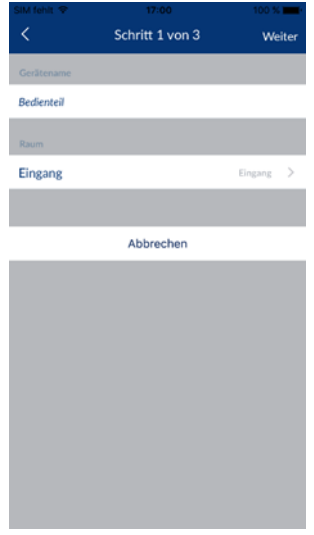

## 5.2.7 Afstandsbediening programmeren

	<ul style="list-style-type: none"> <li>• Hoofdstuk 5.2 Admin-gedeelte → Componenten → Plussymbol</li> <li>• Voer de naam van de component in.</li> <li>• Open de ruimtelijst en kies een ruimte waarin de component wordt gemonteerd. Druk op de pijl  om terug te gaan naar de instellingen.</li> <li>• Druk daarna op 'Volgende'</li> <li>• Volg de instructies in de app en sluit het proces af.</li> </ul> <p> <b>Aanwijzing</b> Als het programmeerproces niet succesvol was, drukt u op 'Programmeren' en 5 seconden op de camera-hotkey van de afstandsbediening.</p>
------------------------------------------------------------------------------------	---------------------------------------------------------------------------------------------------------------------------------------------------------------------------------------------------------------------------------------------------------------------------------------------------------------------------------------------------------------------------------------------------------------------------------------------------------------------------------------------------------------------------------------------------------------------------------------------------------------------------------------------------------------------------------------------------------------------------------------------------------



## 5.2.8 Bedieningspaneel programmeren

	<ul style="list-style-type: none"> <li>• Hoofdstuk 5.2 Admin-gedeelte → Componenten → Plussymbol</li> <li>• Voer de naam van de component in.</li> <li>• Open de ruimtelijst en kies een ruimte waarin de component wordt gemonteerd. Druk op de pijl  om terug te gaan naar de instellingen.</li> <li>• Druk daarna op 'Volgende'</li> <li>• Volg de instructies in de app en sluit het proces af.</li> <li>• De gelukte programmering wordt door 5 signaaltönen door het bedieningspaneel bevestigd.</li> </ul> <p> <b>Aanwijzing</b> Als het programmeerproces niet gelukt is, verwijdert u een batterij (en / of de netkabel), drukt u nog een keer op 'Programmeren' en plaatst de batterij weer terug.</p>
-------------------------------------------------------------------------------------	----------------------------------------------------------------------------------------------------------------------------------------------------------------------------------------------------------------------------------------------------------------------------------------------------------------------------------------------------------------------------------------------------------------------------------------------------------------------------------------------------------------------------------------------------------------------------------------------------------------------------------------------------------------------------------------------------------------------------------------------------------------------------------------------------------------------------------------------------------------------------------------------

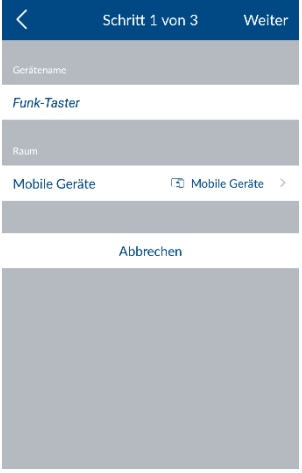

### 5.2.9 Watermelder programmeren

	<ul style="list-style-type: none"> <li>• Hoofdstuk 5.2 Admin-gedeelte → Componenten → Plussymbol</li> <li>• Voer de naam van de component in.</li> <li>• Open de ruimtelijst en kies een ruimte waarin de component wordt gemonteerd. Druk op de pijl  om terug te gaan naar de instellingen.</li> <li>• Druk daarna op 'Volgende'</li> <li>• Volg de instructies in de app en sluit het proces af.</li> <li>• De gelukte programmering wordt door 5 signaaltonen door het bedieningspaneel bevestigd.</li> </ul> <p> <b>Aanwijzing</b> Als het programmeerproces niet gelukt is, verwijdert u een batterij, drukt nog een keer op 'Programmeren' en plaatst de batterij weer terug. U kunt ook de pairing-toets in het batterijvak indrukken om het programmeersignaal van de melder naar de centrale te sturen.</p>
-----------------------------------------------------------------------------------	-----------------------------------------------------------------------------------------------------------------------------------------------------------------------------------------------------------------------------------------------------------------------------------------------------------------------------------------------------------------------------------------------------------------------------------------------------------------------------------------------------------------------------------------------------------------------------------------------------------------------------------------------------------------------------------------------------------------------------------------------------------------------------------------------------------------------------------------------------------------------------------------------------------------------------------------------------------------------------------------------



### 5.2.10 Draadloos bedieningselement programmeren

	<ul style="list-style-type: none"> <li>• Hoofdstuk 5.2 Admin-gedeelte → Componenten → Plussymbol</li> <li>• Voer de naam van de component in.</li> <li>• Open de ruimtelijst en kies een ruimte waarin de component wordt gemonteerd. Druk op de pijl  om terug te gaan naar de instellingen.</li> <li>• Druk daarna op 'Volgende'</li> <li>• Volg de instructies in de app en sluit het proces af.</li> <li>• Een succesvolle programmering wordt bevestigd met een knipperende LED op het bedieningselement.</li> </ul> <p> <b>Aanwijzing</b> Als het programmeerproces niet gelukt is, verwijdert u de batterij, drukt nog een keer op 'Programmeren' en plaatst de batterij weer terug.</p>
------------------------------------------------------------------------------------	-----------------------------------------------------------------------------------------------------------------------------------------------------------------------------------------------------------------------------------------------------------------------------------------------------------------------------------------------------------------------------------------------------------------------------------------------------------------------------------------------------------------------------------------------------------------------------------------------------------------------------------------------------------------------------------------------------------------------------------------------------------------------------------------------------------------------------------------------------------------------------

### 5.2.11 Draadloze deurbel programmeren

	<ul style="list-style-type: none"> <li>• Hoofdstuk 5.2 Admin-gedeelte → Componenten → Plussymbol</li> <li>• Voer de naam van de component in.</li> <li>• Open de ruimtelijst en kies een ruimte waarin de component wordt gemonteerd. Druk op de pijl  om terug te gaan naar de instellingen.</li> <li>• Druk daarna op 'Volgende'</li> <li>• Volg de instructies in de app en sluit het proces af.</li> <li>• Een succesvolle programmering wordt bevestigd met het knipperen van de LED op de deurbel en het afspelen van de melodie nr. 1.</li> </ul> <p> <b>Aanwijzing</b> Als het programmeerproces niet gelukt is, verwijdert u de batterij, drukt nog een keer op 'Programmeren' en plaatst de batterij weer terug.</p>
-------------------------------------------------------------------------------------	------------------------------------------------------------------------------------------------------------------------------------------------------------------------------------------------------------------------------------------------------------------------------------------------------------------------------------------------------------------------------------------------------------------------------------------------------------------------------------------------------------------------------------------------------------------------------------------------------------------------------------------------------------------------------------------------------------------------------------------------------------------------------------------------------------------------------------------------------------------------------------------------------------

## 5.2.12 Trillingsmelder programmeren



	<ul style="list-style-type: none"> <li>• Hoofdstuk 5.2 Admin-gedeelte → Componenten → Plussymbol</li> <li>• Voer de naam van de component in.</li> <li>• Open de ruimtelijst en kies een ruimte waarin de component wordt gemonteerd. Druk op de pijl  om terug te gaan naar de instellingen.</li> <li>• Druk daarna op 'Volgende'</li> <li>• Volg de instructies in de app en sluit het proces af.</li> <li>• Een succesvolle programmering wordt bevestigd met een knipperende LED op de trillingsmelder.</li> </ul> <p> <b>Aanwijzing</b> Als het programmeerproces niet gelukt is, verwijdert u de batterij, drukt nog een keer op 'Programmeren' en plaatst de batterij weer terug.</p>
-----------------------------------------------------------------------------------	--------------------------------------------------------------------------------------------------------------------------------------------------------------------------------------------------------------------------------------------------------------------------------------------------------------------------------------------------------------------------------------------------------------------------------------------------------------------------------------------------------------------------------------------------------------------------------------------------------------------------------------------------------------------------------------------------------------------------------------------------------------------------------------------------------------------------------------------------------------------

## 5.3. Component instellen

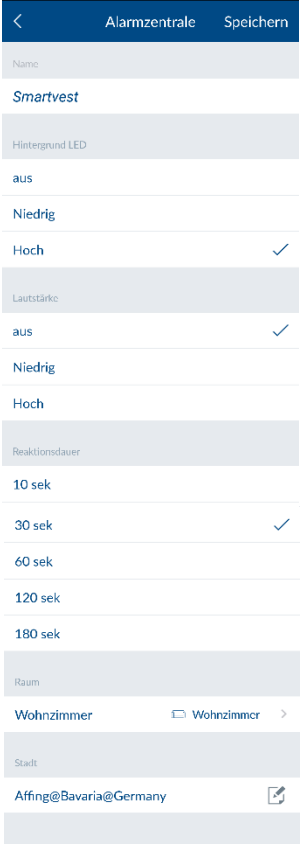

### Component instellen

Selecteer in het componentenoverzicht de component die u wilt instellen.

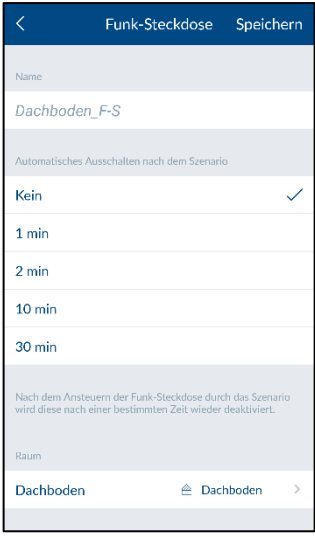

### 5.3.1 Alarmcentrale instellen

	<p>Selecteer in het componentenoverzicht de component die u wilt instellen.</p> <p><b>Naam</b> Voer de naam voor de Smartvest in.</p> <p><b>Achtergrond-LED</b> Stel de lichtsterkte van de achtergrond-LED's in op 'Uit', 'Laag' of 'Hoog'.</p> <p><b>Volume</b> Stel het volume van de alarmcentrale bij alarmeringen of andere gebeurtenissen op 'Uit', 'Laag' of 'Hoog' in. Uit Laag: 70 dB Hoog: 90 dB</p> <p><b>Reactietijd</b> Stel hier de alarmeringsduur van de alarmcentrale bij een noodgeval in.</p> <p><b>Ruimte</b> Open de ruimtelijst en kies een ruimte waarin de Smartvest wordt gemonteerd. Druk op de pijl  om terug te gaan naar de instellingen.</p> <p><b>Plaats</b> Voor het weergeven van weersinformatie drukt u op de regel Stad en zoekt u uw plaats met behulp van de plaatsnaam of de postcode en kiest u in de resultaten uw plaats.</p>
-------------------------------------------------------------------------------------	--------------------------------------------------------------------------------------------------------------------------------------------------------------------------------------------------------------------------------------------------------------------------------------------------------------------------------------------------------------------------------------------------------------------------------------------------------------------------------------------------------------------------------------------------------------------------------------------------------------------------------------------------------------------------------------------------------------------------------------------------------------------------------------------------------------------------------------------------------------------------------------------------------------------------------------------------------------------------------------------------

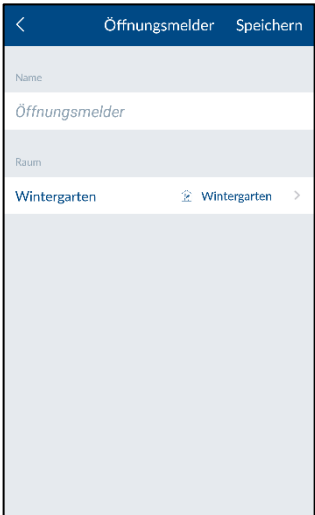

### 5.3.2 Draadloos stopcontact instellen

	<p>Selecteer in het componentenoverzicht de component die u wilt instellen.</p> <p><b>Naam</b> Voer de naam van de component in.</p> <p><b>Automatisch uitschakelen na scenario</b> Stel in hoe lang het draadloze stopcontact geactiveerd moet blijven nadat deze door een scenario geactiveerd is.</p> <p><b>Ruimte</b> Open de ruimtelijst en kies een ruimte waarin het draadloze stopcontact wordt gemonteerd. Druk op de pijl  om terug te gaan naar de instellingen.</p>
-----------------------------------------------------------------------------------	--------------------------------------------------------------------------------------------------------------------------------------------------------------------------------------------------------------------------------------------------------------------------------------------------------------------------------------------------------------------------------------------------------------------------------------------------------------------------------------------------------------------------------------------------------------------------------

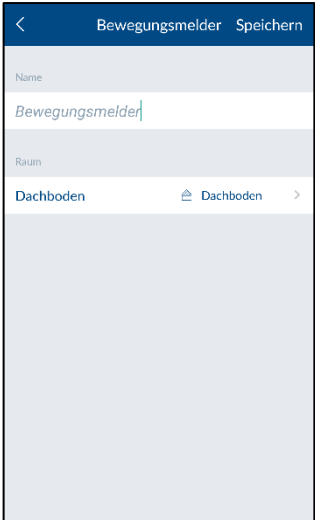

### 5.3.3 Openingsmelder instellen

	<p>Selecteer in het componentenoverzicht de component die u wilt instellen.</p> <p><b>Naam</b> Voer de naam van de component in.</p> <p><b>Ruimte</b> Open de ruimtelijst en kies een ruimte waarin het magneetcontact wordt gemonteerd. Druk op de pijl  om terug te gaan naar de instellingen.</p>
------------------------------------------------------------------------------------	---------------------------------------------------------------------------------------------------------------------------------------------------------------------------------------------------------------------------------------------------------------------------------------------------------------------------------------------------------------------------------------------------

### 5.3.4 Bewegingsmelder instellen

	<p>Selecteer in het componentenoverzicht de component die u wilt instellen.</p> <p><b>Naam</b> Voer de naam van de component in.</p> <p><b>Ruimte</b> Open de ruimtelijst en kies een ruimte waarin de bewegingsmelder wordt gemonteerd. Druk op de pijl  om terug te gaan naar de instellingen.</p>
-------------------------------------------------------------------------------------	---------------------------------------------------------------------------------------------------------------------------------------------------------------------------------------------------------------------------------------------------------------------------------------------------------------------------------------------------------------------------------------------------

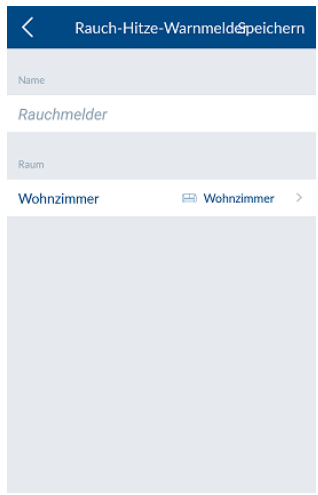
### 5.3.5 Rook-hitemelder instellen

	<p>Selecteer in het componentenoverzicht de component die u wilt instellen.</p> <p><b>Naam</b> Voer de naam van de component in.</p> <p><b>Ruimte</b> Open de ruimtelijst en kies een ruimte waarin de component wordt gemonteerd. Druk op de pijl  om terug te gaan naar de instellingen.</p>
-----------------------------------------------------------------------------------	------------------------------------------------------------------------------------------------------------------------------------------------------------------------------------------------------------------------------------------------------------------------------------------------------------------------------------------------------------------------------------------

### 5.3.6 Sirene instellen

	<p>Selecteer in het componentenoverzicht de component die u wilt instellen.</p> <p><b>Naam</b> Voer de naam van de component in.</p> <p><b>Reactietype</b> Stel in hoe de sirene bij inschakeling moet reageren.</p> <table border="0"> <tr> <td>LED</td> <td>LED's knipperen</td> </tr> <tr> <td>Sirene</td> <td>Sirene wordt ingeschakeld</td> </tr> <tr> <td>LED en sirene</td> <td>LED's knipperen en sirene wordt ingeschakeld</td> </tr> </table> <p><b>Continu</b> Stel voor de sirene in hoe lang deze bij inschakeling moet klinken of de LED's moeten knipperen.</p> <p><b>Volume</b> Stel het volume van de sirene in.</p> <p>Uit Laag: ca 80 dB Hoog: ca 100 dB</p> <p> <b>Let op</b> Houd bij een ingesteld volume van 100dB altijd een minimale afstand van 3 m aan om lichamelijk letsel (bijvoorbeeld aan het gehoor) te voorkomen.</p> <p><b>Ruimte</b> Open de ruimtelijst en kies een ruimte waarin de Smartvest wordt gemonteerd. Druk op de pijl  om terug te gaan naar de instellingen.</p>	LED	LED's knipperen	Sirene	Sirene wordt ingeschakeld	LED en sirene	LED's knipperen en sirene wordt ingeschakeld
LED	LED's knipperen						
Sirene	Sirene wordt ingeschakeld						
LED en sirene	LED's knipperen en sirene wordt ingeschakeld						

### 5.3.7 Afstandsbediening instellen

	<p>Selecteer in het componentenoverzicht de component die u wilt instellen.</p> <p><b>Naam</b> Voer de naam van de component in.</p> <p><b>Ruimte</b> Open de ruimtelijst en kies een ruimte waarin de afstandsbediening wordt gemonteerd. Druk op de pijl  om terug te gaan naar de instellingen. Voor de afstandsbediening is de ruimte 'Mobiele apparaten' beschikbaar.</p>
--	-------------------------------------------------------------------------------------------------------------------------------------------------------------------------------------------------------------------------------------------------------------------------------------------------------------------------------------------------------------------------------------------------------------------------------------------------------------------------------

### 5.3.8 Bedieningspaneel instellen

	<p>Selecteer in het componentenoverzicht de component die u wilt instellen.</p> <p><b>Naam</b> Voer de naam van de component in.</p> <p><b>Ruimte</b> Open de ruimtelijst en kies een ruimte waarin het bedieningspaneel wordt gemonteerd. Druk op de pijl  om terug te gaan naar de instellingen.</p> <p><b>Geavanceerde instellingen van het bedieningspaneel</b></p> <p> <b>Let op</b> Alle volgende instellingen worden uitgevoerd op het bedieningspaneel zelf.</p> <p><b><u>Pincode wijzigen</u></b></p> <ul style="list-style-type: none"> <li>• Druk eerst op de instellingstoets  op het bedieningspaneel.</li> <li>• Voer binnen de volgende 10 seconden de pincode in. (standaard pincode 1234)</li> <li>• Druk vervolgens op de toets (1).</li> <li>• U kunt nu een nieuwe 4-cijferige pincode invoeren.</li> <li>• Om de instellingen te verlaten drukt u nog een keer op de instellingstoets.</li> </ul> <p><b><u>RFID-chip programmeren</u></b></p> <ul style="list-style-type: none"> <li>• Druk eerst op de instellingstoets  op het bedieningspaneel.</li> <li>• Voer binnen de volgende 10 seconden de pincode in. (standaard pincode 1234)</li> </ul>
--	-----------------------------------------------------------------------------------------------------------------------------------------------------------------------------------------------------------------------------------------------------------------------------------------------------------------------------------------------------------------------------------------------------------------------------------------------------------------------------------------------------------------------------------------------------------------------------------------------------------------------------------------------------------------------------------------------------------------------------------------------------------------------------------------------------------------------------------------------------------------------------------------------------------------------------------------------------------------------------------------------------------------------------------------------------------------------------------------------------------------------------------------------------------------------------------------------------------------------------------------------------------------------------------------------------------------------------------------------------------------------------------------------------------------------------------------------------------------------------------------------------------------------------------------

- Houd binnen 30 seconden de gewenste RFID-chip vóór de LED onder het bedieningsveld.
- De gelukte programmering wordt door 2 kort opeenvolgende signaaltönen bevestigd.
- Het aantal tot nog toe geprogrammeerde RFID-chips wordt op het bedieningsveld weergegeven.
- Als het programmeren van de chips niet is gelukt, wordt een enkele lange signaaltoon weergegeven.
- Om de instellingen te verlaten drukt u nog een keer op de instellingstoets.



#### Aanwijzing

Er kunnen maximaal 8 RFID-chips worden geprogrammeerd.

#### RFID-chip deprogrammeren

- Druk eerst op de instellingstoets  op het bedieningspaneel.
- Voer binnen de volgende 10 seconden de pincode in. (standaard pincode 1234)
- Druk vervolgens op de toets (2).
- Houd binnen 30 seconden de gewenste RFID-chip vóór de LED onder het bedieningsveld.
- De gelukte deprogrammering wordt door 2 kort opeenvolgende signaaltönen bevestigd.
- Het aantal overige geprogrammeerde RFID-chips wordt op het bedieningsveld weergegeven.
- Om de instellingen te verlaten drukt u nog een keer op de instellingstoets.

### 5.3.9 Watermelder instellen

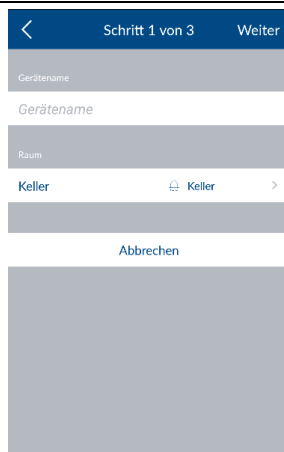

Selecteer in het componentenoverzicht de component die u wilt instellen.



#### Naam

Voer de naam van de component in.

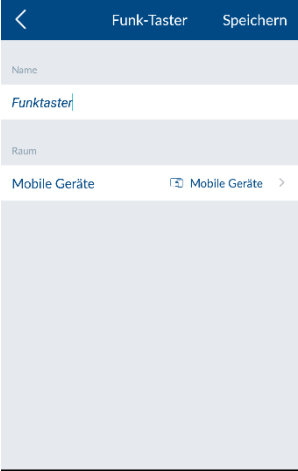

#### Ruimte

Open de ruimtelijst en kies een ruimte waarin de watermelder wordt gemonteerd. Druk op de pijl  om terug te gaan naar de instellingen.

### 5.3.10 Draadloos bedieningselement instellen



	<p>Selecteer in het componentenoverzicht de component die u wilt instellen.</p> <p><b><u>Naam</u></b> Voer de naam van de component in.</p> <p><b><u>Ruimte</u></b> Open de ruimtelijst en kies een ruimte waarin de watermelder wordt gemonteerd. Druk op de pijl  om terug te gaan naar de instellingen.</p> <p><b><u>Scenario-instellingen – toetsindeling...</u></b> Het bedieningselement wordt geconfigureerd (kort indrukken / lang indrukken) in de scenario-instellingen: <a href="#">Zie: Hoofdstuk 5.5 Scenario's</a></p>
-----------------------------------------------------------------------------------	-------------------------------------------------------------------------------------------------------------------------------------------------------------------------------------------------------------------------------------------------------------------------------------------------------------------------------------------------------------------------------------------------------------------------------------------------------------------------------------------------------------------------------------------------------------------------------------------------------------------------------------

### 5.3.11 Draadloze deurbel instellen

	<p>Selecteer in het componentenoverzicht de component die u wilt instellen.</p> <p><b><u>Naam</u></b> Voer de naam van de component in.</p> <p><b><u>Ruimte</u></b> Open de ruimtelijst en kies een ruimte waarin de watermelder wordt gemonteerd. Druk op de pijl  om terug te gaan naar de instellingen.</p> <p><b><u>Scenario-instellingen - deurbelmelodie</u></b> De af te spelen melodie wordt geconfigureerd in de scenario-instellingen: <a href="#">Zie hoofdstuk 5.5 Scenario's</a></p>
------------------------------------------------------------------------------------	----------------------------------------------------------------------------------------------------------------------------------------------------------------------------------------------------------------------------------------------------------------------------------------------------------------------------------------------------------------------------------------------------------------------------------------------------------------------------------------------------------------------------------------------------------------------------------------------------

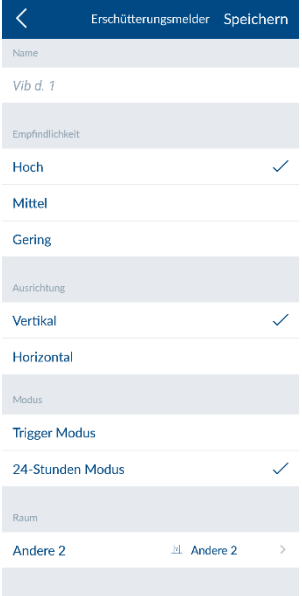

### 5.3.12 Trillingsmelder instellen

	<p>Selecteer in het componentenoverzicht de component die u wilt instellen.</p> <p><b>Naam</b> Voer de naam van de component in.</p> <p><b>Gevoeligheid</b> Leg de gevoeligheid vast waarbij de melder activeert Hoog = hoogste gevoeligheidsniveau Gemiddeld = gemiddeld gevoeligheidsniveau Laag = laagste gevoeligheidsniveau</p> <p><b>Uitlijning</b> Leg hier afhankelijk van de montagewijze 'horizontaal' of 'verticaal' vast.</p> <p><b>Modus</b> Trigger</p> <ul style="list-style-type: none"> <li>- Melder slaat alleen bij systeemstatus actief / intern actief alarm.</li> </ul> <p>24-uurs</p> <ul style="list-style-type: none"> <li>- Iedere trigger (onafhankelijk van de status van het systeem) activeert een alarm.</li> </ul> <p><b>Ruimte</b> Open de ruimtelijst en kies een ruimte waarin de watermelder wordt gemonteerd. Druk op de pijl  om terug te gaan naar de instellingen.</p> <p> <b>Let op</b> Wijzigingen in de instellingen voor gevoeligheid, uitlijning en modus worden pas toegepast en opgeslagen op de melder bij de volgende melder-activering!</p>
-----------------------------------------------------------------------------------	-----------------------------------------------------------------------------------------------------------------------------------------------------------------------------------------------------------------------------------------------------------------------------------------------------------------------------------------------------------------------------------------------------------------------------------------------------------------------------------------------------------------------------------------------------------------------------------------------------------------------------------------------------------------------------------------------------------------------------------------------------------------------------------------------------------------------------------------------------------------------------------------------------------------------------------------------------------------------------------------------------------------------------------------------------------------------------------------------------------------------------------------------------------------------------------------------------------------------------------------------------------------------------------------------------------

### 5.3.13 Camera instellen

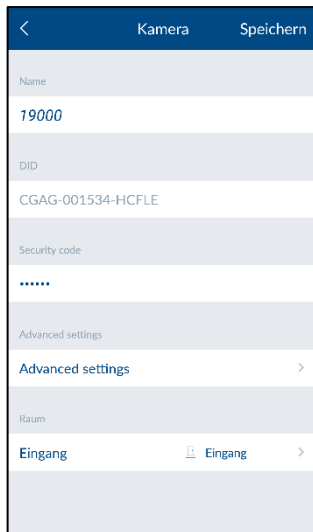

#### Camera

##### Naam

Voer de naam van de component in.

##### DID = apparaatcode van camera

Lees hier de DID van de camera af

##### Security Code (apparaatveiligheidscode)

Security Code in de camera invoeren

##### Geavanceerde instellingen

Open de geavanceerde instellingen door de camera-administratorcode in te voeren (basisinstelling: 123456)

##### Ruimte

Open de ruimtelijst en kies een ruimte waarin de camera wordt gemonteerd. Druk op de pijl  om terug te gaan naar de instellingen.

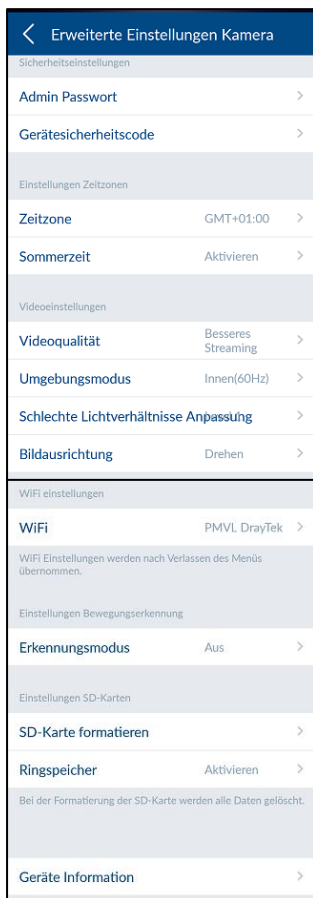

#### Uitgebreide camera-instellingen

(niet beschikbaar TVAC16000-camera's)

##### Administratorwachtwoord en apparaatveiligheidscode

Wijzig hier de apparaatveiligheidscode en het administratorwachtwoord van de camera

Met de apparaatveiligheidscode krijgt u toegang tot het camerabeeld

Met het administratorwachtwoord opent u de geavanceerde instellingen.

##### Instellingen tijdzones

Kies de tijdzone waarin de camera wordt geïnstalleerd. Als in de tijdzone wordt omgeschakeld naar zomertijd, activeert u de zomertijd.

##### Video-instellingen

###### Videokwaliteit

Stel de kwaliteit voor de videostreams in:

- Beter streaming: de videoweergave wordt vloeiender.
- Beter beeld: het videobeeld wordt met een hogere resolutie weergegeven.
- HD Video: het videobeeld wordt in HD-resolutie uitgezonden. Het beeld kan op grond van het grote datavolume vertraagd worden weergegeven.



##### **Aanwijzing:**

Gebruik de instelling Beter beeld / HD video alleen bij voldoende bandbreedte (1Mbps) en voldoende systeemvoorwaarden; houd er rekening mee dat op grond van de verschillende transmissietechnologieën van

audio en video een asynchrone overdracht op grond van verschillende netwerkbelastingen kan optreden.

#### Omgevingsmodus

- U kunt kiezen uit een netfrequentie Binnen (50 Hz), Binnen (60 Hz) en Buiten.
- standaardwaarde Duitsland: 50 Hz

#### Aanpassing slechte lichtverhoudingen

Aanpassing van het videobeeld aan slechte lichtomstandigheden in de nachtmodus in stappen van 5 niveaus. Op niveau 5 wordt het beeld het helderst belicht.

#### Beelduitlijning

Hier kunt u het beeld draaien, spiegelen of draaien en spiegelen.

#### Wifi-instellingen

Kies het gewenste netwerk dat de camera voor de internettoegang gebruikt en voer het benodigde WLAN-wachtwoord in.



#### **Aanwijzing:**

Om de toegang door vreemden te voorkomen, beschermt u uw netwerk door codering met WPA / WPA2 / WPA2-PSK.



Nadat de instellingen zijn opgeslagen, start de camera opnieuw op. U dient niet te vergeten om de ethernet-adapterkabel (als deze gebruikt is bij de eerste setup) eruit te trekken.



Als de verbindingsopbouw mislukt of de ingevoerde wifi-gegevens onjuist zijn, drukt u 5 seconden op de resetknop om de camera te resetten naar de fabrieksinstellingen.

#### Detectiemodus

De instellingen voor de bewegingsdetectie zijn nodig voor de bewegingsgestuurde opname.

U kunt kiezen tussen Uit of Software.



- Uit: Geen notificatie / opname bij beweging.
- Software: Bewegingsdetectie via de software van de camera.

U kunt voor de dag en nacht verschillende gevoeligheden voor de bewegingsdetectie vastleggen. Hoe hoger de gevoeligheid, hoe minder beweging hoeft te worden gedetecteerd om de bewegingsdetectie te activeren.

#### Instellingen SD-kaarten

##### SD-kaart formatteren

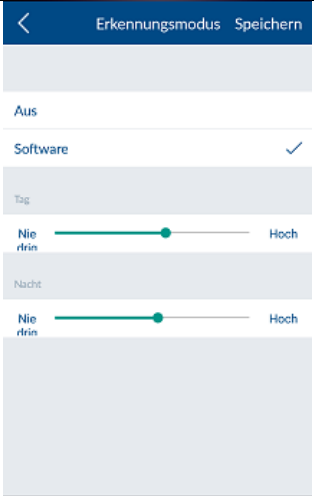
SD-kaart formatteren. Als u een SD-kaart langdurig wilt gebruiken, gebruikt u een SD-kaart van de klasse 10.

	<p><b>Aanwijzing:</b>  Bij het formatteren van de SD-kaart worden alle gegevens gewist. U dient voor de formattering een back-up te maken van de gegevens.</p> <p><u>Ringgeheugen inschakelen</u> Als deze functie ingeschakeld is, worden bij een volle SD-kaart de oudste opnames overschreven met de nieuwe.</p> <p><u>Apparaatinformatie</u> Lees hier de firmwareversie af, het totale geheugen en de beschikbare geheugenplaats.</p>
-----------------------------------------------------------------------------------	-------------------------------------------------------------------------------------------------------------------------------------------------------------------------------------------------------------------------------------------------------------------------------------------------------------------------------------------------------------------------------------------------------------------------------------------------------------------------------------------------------------------------------------

## 5.4. Hotkeys

	<p><b>Hotkeys</b></p> <p>Druk op de geconfigureerde hotkeys Paniek of Camera of op één van de 9 configureerbare hotkeys om deze in te stellen. De geconfigureerde en nog niet geconfigureerde hotkeys worden in de weergave gescheiden door een lege regel.</p>
	<p><b>Hotkey-instellingen</b></p> <p><b>NIEUW:</b> Vanaf versie 1.4.x van de app is het mogelijk om de hotkeys 1 - 9 individueel aan te benoemen. Voor de namen staan maximum 16 tekens ter beschikking.</p> <p>Kies in de lijst met actuatoren de gewenste componenten die bij het indrukken van de hotkey moeten worden geactiveerd.</p> <p>Druk op 'Opslaan' om de hotkey met de gewenste actuatoren te maken.</p> <p>De hotkey is daarna te zien in het hotkey-overzicht en kan door indrukken worden geactiveerd.</p>

## 5.5. Scenario's

### 5.5.1 Toepassingsvoorbeelden – algemene informatie

U kunt uw woning met scenario's automatiseren.

U kunt bijvoorbeeld een bewegingsmelder-detectie bij het binnentreden van de ruimte of een magneetcontact-detectie bij het openen van een deur gebruiken om lichtbronnen, die zijn aangesloten op een draadloos stopcontact, in te schakelen.

U kunt echter ook een detectie door een bewegingsmelder of magneetcontact gebruiken om een camera-opname te starten. Zo ziet u altijd wanneer iemand in uw woning binnengetreden is.



#### Scenario's

Kies in de lijst met sensoren de gewenste componenten waaraan u een scenario wilt toewijzen.

Aan een sensor kan een willekeurig aantal actuatoren worden toegewezen.

U kunt bestaande, geconfigureerde scenario's met de AAN/UIT-schakelaar aan de rechterzijde van de componenten ook handmatig uitschakelen totdat u ze weer wilt inschakelen.

#### NIEUW:

Vanaf versie 1.4.x van de app zijn andere scenario-actoren / sensoren aangevuld: deurbelcentrale, zonsopgang, zonsondergang.

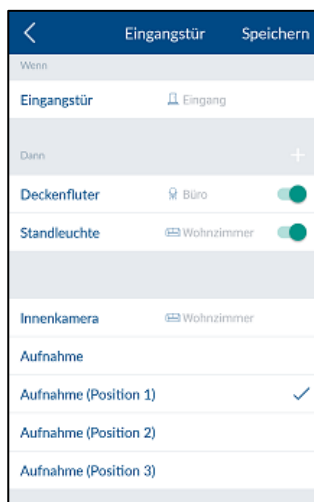

#### Scenario-instellingen

Druk op het plussymbool  om de lijst met actuatoren te openen. Kies één of meer actuatoren die u aan het scenario van de sensor wilt toevoegen en druk op 'Opslaan'.

Bij draadloze stopcontacten kiest u bovendien nog of het draadloze stopcontact bij inschakeling van het scenario geactiveerd ('aan') of gedeactiveerd ('uit') moet worden.

Als u de draai- en kantelbare TVAC19000-camera als actuator gebruikt, kunt u de opname vanaf 1 van 3 presetposities uit starten.



#### Aanwijzing:

U kunt een actuator uit de lijst verwijderen door deze uit de lijst met actuatoren te verwijderen (vinkje verwijderen)



#### Aanwijzing:

U dient erop te letten dat een scenario niet met de configuratie bij alarm in conflict komt.



Bijvoorbeeld:

Als een bewegingsmelderdetectie bij een alarm een draadloos stopcontact inschakelt, zou u voor deze bewegingsmelder geen scenario moeten maken waarbij hetzelfde stopcontact wordt uitgeschakeld.

### 5.5.2 Scenario openingsmelder open / gesloten

	<p>De door een openingsmelder geactiveerde scenario's kunnen nu volgens open / gesloten worden onderscheiden.</p> <p>Leg hiervoor telkens apart een scenario vast voor de toestand open / gesloten.</p> <p>In het volgende keuzemenu legt u de verbinding als-dan vast.</p> <p> <b>Aanwijzing</b> In het gedeelte Dan kunt u nu ook de deurbelfunctie van de centrale activeren, zie: "Scenario centrale deurbel".</p>
-----------------------------------------------------------------------------------	-------------------------------------------------------------------------------------------------------------------------------------------------------------------------------------------------------------------------------------------------------------------------------------------------------------------------------------------------------------------------------------------------------------------------------------------------------------------------------------------------------------

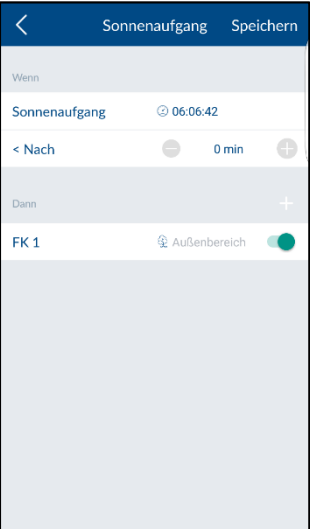
### 5.5.3 Scenario zonsopgang / -ondergang

	<p>De zonsopgang / zonsondergang kan nu als trigger (als) voor een scenario worden ingesteld om een draadloos stopcontact, camera of de deurbel van de centrale te schakelen.</p> <p>De gegevens voor de zonsopgang / zonsondergang worden volgens de plaatsinstellingen van de Smartvest-centrale bepaald. De schakeltijd kan telkens worden afgesteld (-127 min. / +128 min.)</p> <p> <b>Aanwijzing</b> Om deze functie te kunnen gebruiken, is het noodzakelijk om de Smartvest-centrale aan een plaats toe te wijzen. (Dit gebeurt bij het toevoegen van de centrale in de app.)</p> <p> <b>Let op</b> Tot nu toe werden de plaatsgegevens in de app opgeslagen. Nu gebeurt de opslag op de centrale en is die dus uniform oor alle gebruikers van een systeem. Na de uitvoering van de firmware-updates van de centrale wordt de momenteel in de app voorhanden plaats opgeslagen en kan die niet meer in de instellingen worden gewijzigd. Voor de wijziging of een nieuwe invoer van de plaats is een wachtwoordreset of een fabrieksreset van de centrale noodzakelijk.</p>
------------------------------------------------------------------------------------	-----------------------------------------------------------------------------------------------------------------------------------------------------------------------------------------------------------------------------------------------------------------------------------------------------------------------------------------------------------------------------------------------------------------------------------------------------------------------------------------------------------------------------------------------------------------------------------------------------------------------------------------------------------------------------------------------------------------------------------------------------------------------------------------------------------------------------------------------------------------------------------------------------------------------------------------------------------------------------------------------------------------------------------------------------------------------------------------------------------------------------------------------------------------------------------------------------------------------------------------------------------------------

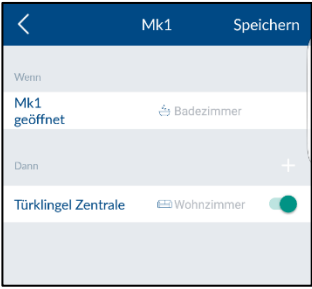

### 5.5.4 Scenario deurbel centrale

	<p>In de scenario-instellingen kan nu de deurbel van de centrale worden geactiveerd.</p> <p>De deurbel is een 2-tonenreeks van de piëzo van de centrale die dan bij het scenario activering wordt geactiveerd.</p>
-----------------------------------------------------------------------------------	--------------------------------------------------------------------------------------------------------------------------------------------------------------------------------------------------------------------

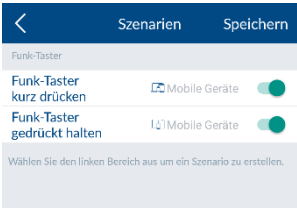
### 5.5.5 Scenario draadloos bedieningselement

	<p>Het draadloze bedieningselement beschikt over de volgende 2 actiemogelijkheden:</p> <ul style="list-style-type: none"> <li>- Kort indrukken (&lt; 1 seconde)</li> <li>- Lang indrukken (ca. 5 seconden)</li> </ul> <p>De uitvoering van het schakelcommando wordt bevestigd door de LED op het bedieningselement.</p> <p>Leg hier een apart scenario voor 'Kort indrukken' en 'Lang indrukken' vast.</p> <p>In het volgende keuzemenu legt u de koppeling 'als...,dan' vast.</p>
-----------------------------------------------------------------------------------	-------------------------------------------------------------------------------------------------------------------------------------------------------------------------------------------------------------------------------------------------------------------------------------------------------------------------------------------------------------------------------------------------------------------------------------------------------------------------------------

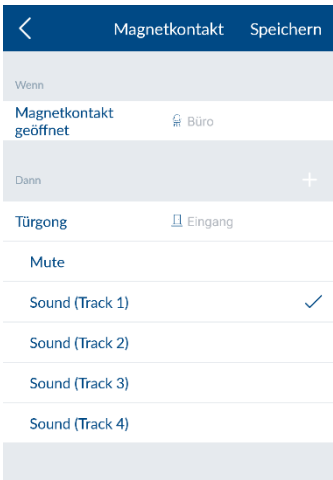
### 5.5.6 Scenario draadloze deurbel

	<p>De deurbel kan 4 verschillende melodieën en een alarmmelodie afspelen.</p> <ul style="list-style-type: none"> <li>- Melodie 1–4 kunnen in scenario's worden geselecteerd.</li> <li>- De alarmmelodie is een 15 seconden lange reeks tonen die standaard is ingesteld voor alarmsituaties (actief, intern actief, paniek).</li> </ul> <p>Leg de triggercomponent voor de deurbel vast.</p> <p>Leg in het volgende keuzemenu (als... dan...) de deurbel als 'dan' vast.</p> <p>Selecteer vervolgens een melodie in het overzicht.</p> <p> <b>Aanwijzing</b></p> <p>In de standaardinstelling activeert de deurbel niet in een alarmsituatie – deze voegt u toe in de <a href="#">statusconfiguratie in hoofdstuk 5.7.3</a>. In een alarmsituatie wordt melodie 5 in het ingestelde volume afgespeeld.</p> <p>Voor het paniekalarm activeert u de deurbel in de hotkey 'Paniek'</p>
-------------------------------------------------------------------------------------	------------------------------------------------------------------------------------------------------------------------------------------------------------------------------------------------------------------------------------------------------------------------------------------------------------------------------------------------------------------------------------------------------------------------------------------------------------------------------------------------------------------------------------------------------------------------------------------------------------------------------------------------------------------------------------------------------------------------------------------------------------------------------------------------------------------------------------------------------------------------------------------------------------------------------------------------------------------------

## 5.6. Tijdschema's

### Toepassingsvoorbeelden

Tijdschema's kunt u gebruiken om uw woning te automatiseren of uw aanwezigheid te simuleren.

U kunt voor ieder draadloos stopcontact tijdschema's opslaan en tijdens uw afwezigheid aanwezigheid simuleren door bijvoorbeeld op het draadloze stopcontact aangesloten lichtbronnen in te schakelen.

Maar u kunt bijvoorbeeld de kerstverlichting op een draadloos stopcontact aansluiten en deze via tijdschema's alleen 's nachts inschakelen.

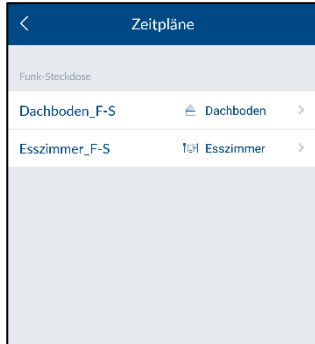

### Tijdschema's

Selecteer in de lijst met draadloze stopcontacten het gewenste draadloze stopcontact waarvoor u een tijdschema wilt maken.

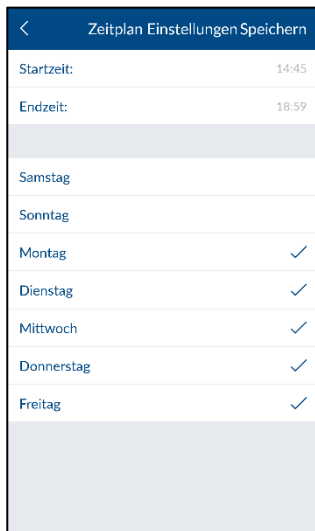

### Instellingen tijdschema

Druk op het plussymbool  om een tijdschema toe te voegen.

Kies de start- en eindtijd uit waarop het draadloze stopcontact geactiveerd en gedeactiveerd moet worden.

Selecteer hier de wekdagen waarop dit tijdschema moet worden uitgevoerd.



#### Aanwijzing

U kunt maximaal 10 tijdschema's voor ieder draadloos stopcontact maken.



#### Aanwijzing

U dient erop te letten dat in het voorjaar de functie 'zomertijd' wordt ingeschakeld en in de herfst weer uitgeschakeld.

U vindt deze functie onder [5.7.9 Geavanceerde instellingen, Zomertijd](#).



## 5.7. Geavanceerde instellingen

### 5.7.1 Netwerkinstellingen

NetzwerkeinstellungenSpeichern

DHCP

IP Adresse  
192.168.0.50

Subnetzmaske  
255.255.255.0

Gateway  
192.168.0.1

DNS Server  
192.168.0.1

Standaard is de Smartvest ingesteld op DHCP. Dit betekent dat de Smartvest automatisch een IP-adres, subnetmasker, gateway en DNS-server van uw router krijgt.

Als u deze gegevens handmatig wilt invoeren, schakelt u DHCP op 'Uit' en voert de gegevens zelf in.



#### Aanwijzing

Aanbevolen wordt om de DHCP-functie op 'Aan' te laten staan.

#### IP-adres

De beschikbare IP-adressen voor het IP-adres van de Smartvest vindt u in uw router-instellingen.

#### Subnetmasker

Het subnetmasker is afhankelijk van het netwerk waarin de Smartvest zich bevindt. Het gebruikelijke subnetmasker is: 255.255.255.0.

#### Gateway en DNS-server

Voor de gateway en de DNS-server vult u normaal het IP-adres van uw router in.



Voorbeeld voor een handmatige invoer:

IP-adres:	192.168.0.50
Subnetmasker:	255.255.255.0
Gateway:	192.168.0.1
DNS-server:	192.168.0.1

Druk als u klaar bent op "Opslaan" om de gegevens op te slaan.

### 5.7.2 Veiligheidsinstellingen

SicherheitseinstellungenSpeichern

Gerätesicherheitscode der Alarmzentrale ändern

.....

Admin Passwort ändern

.....

#### Veiligheidsinstellingen

In de beveiligingsinstellingen kunt u de apparaatveiligheidscode en het wachtwoord voor de instellingen van de Smartvest wijzigen. Er wordt dringend aanbevolen om reeds bij de eerste inrichting beide wachtwoorden te wijzigen.

#### Apparaatveiligheidscode

Vul de oude apparaatveiligheidscode in en daarna een nieuwe apparaatveiligheidscode. Bevestig deze opnieuw en druk op 'Opslaan'.





#### Aanwijzing



De apparaatveiligheidscode wordt automatisch op het randapparaat in de centrale instellingen gewijzigd waarop u de wijziging heeft uitgevoerd.

Bij andere randapparatuur moet u vóór de volgende aanmelding de apparaatveiligheidscode wijzigen in de algemeen instellingen ([zie punt 2.5 Algemene instellingen](#)).



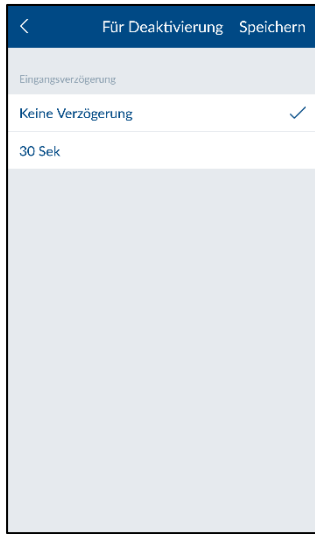

	<p><u>Wachtwoord voor instellingen</u></p> <p>Voer eerst het oude wachtwoord voor de instellingen in en daarna het nieuwe wachtwoord voor de instellingen. Bevestig het nieuwe wachtwoord en druk op 'Opslaan'.</p> <p> <b>Aanwijzing</b></p> <p>Als u uw apparaatveiligheidscode of uw wachtwoord voor de instellingen vergeten bent, kunt u deze door een reset op de standaardwaarde '123456' resetten.</p> <p>Druk daarvoor 10 seconden (terwijl het apparaat ingeschakeld is) met behulp van een paperclip op de resetknop op de Smartvest om de Smartvest te resetten op de fabrieksinstellingen. De pairing met de componenten en de belangrijkste instellingen gaan daarbij niet verloren.</p>
--	-----------------------------------------------------------------------------------------------------------------------------------------------------------------------------------------------------------------------------------------------------------------------------------------------------------------------------------------------------------------------------------------------------------------------------------------------------------------------------------------------------------------------------------------------------------------------------------------------------------------------------------------------------------------------------------------------------------------------------------------------------------------------------------------



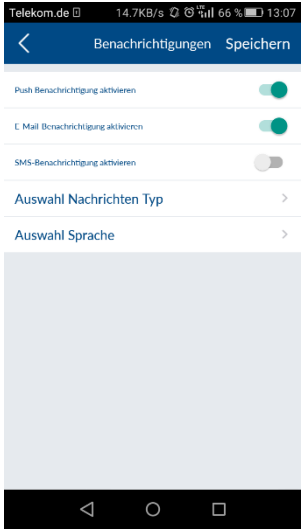

### 5.7.3 Statusconfiguratie

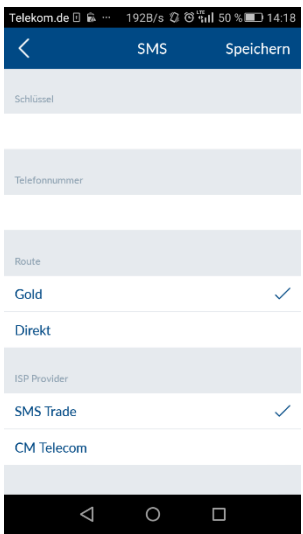
	<p>Selecteer de status die u wilt configureren. Bepaal hoe uw Smartvest in deze status moet reageren.</p> <p><b><u>Actief</u></b></p> <p>Kies de actuatoren en sensoren die in de status 'Actief' moeten activeren of detecteren.</p> <p><b>Uitgangsvertraging</b></p> <p>Schakel de uitgangsvertraging in en stel de vertragingstijd in, zodat u na activering van de Smartvest nog voldoende tijd heeft om het huis te verlaten. De uitgangsvertraging geldt voor Actief en Intern actief.</p> <p><b>Geluidssignaal voor uitgangsvertraging</b></p> <p>Lopende in- / uitgangsvertragingen kunnen nu door een geluidssignaal van de centrale (piëzo) worden vergezeld. De signalisatie vindt plaats in het toenemende interval.</p> <p> <b>Aanwijzing</b></p> <p>In de status 'Actief' worden standaard alle actuatoren en sensoren geactiveerd.</p>
------------------------------------------------------------------------------------	------------------------------------------------------------------------------------------------------------------------------------------------------------------------------------------------------------------------------------------------------------------------------------------------------------------------------------------------------------------------------------------------------------------------------------------------------------------------------------------------------------------------------------------------------------------------------------------------------------------------------------------------------------------------------------------------------------------------------------------------------------------------------------------------------------------------------------------------------------------------------------------------------------------------------------------

	<p><b><u>Intern actief</u></b></p> <p>Kies de actuatoren en sensoren die in de status 'Intern actief' moeten activeren of detecteren.</p> <p><b>Uitgangsvertraging</b></p> <p>Schakel de uitgangsvertraging in en stel de vertragingstijd in, zodat u na activering van de Smartvest nog voldoende tijd heeft om het huis te verlaten. De uitgangsvertraging geldt voor Actief en Intern actief.</p> <p> <b>Aanwijzing</b></p> <p>In de status 'Intern actief' worden standaard alle actuatoren en sensoren geactiveerd, met uitzondering van de bewegingsmelders.</p> <p><b>Geluidssignaal voor uitgangsvertraging</b></p> <p>Lopende in-/uitgangsvertragingen kunnen nu door een geluidssignaal van de centrale (piëzo) worden vergezeld. De signalisatie vindt plaats in het toenemende interval.</p>
	<p><b><u>Inactief</u></b></p> <p><b>Ingangsvertraging</b></p> <p>Schakel de ingangsvertraging in en stel de vertragingstijd in, zodat u nadat u het huis heeft betreden nog voldoende tijd heeft om de Smartvest te deactiveren.</p> <p> <b>Let op</b></p> <p>De ingangsvertraging brengt een verhoogd veiligheidsrisico met zich mee, omdat de centrale in deze periode kan worden gesaboteerd.</p> <p><b>Geluidssignaal voor ingangsvertraging</b></p> <p>Lopende in-/uitgangsvertragingen kunnen nu door een geluidssignaal van de centrale (piëzo) worden vergezeld. De signalisatie vindt plaats in het toenemende interval.</p>

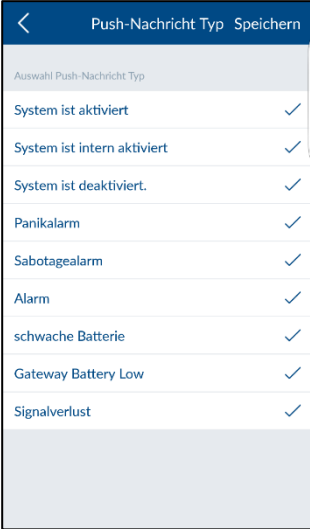
## 5.7.4 Notificatie

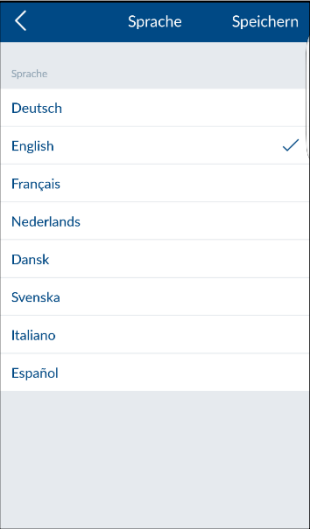

	<p><b><u>Pushnotificatie inschakelen</u></b></p> <p>Schakel de pushnotificatie in om een melding over een statuswijziging of een alarm op uw randapparaat te krijgen.</p> <p><b><u>Notificaties per e-mail</u></b></p> <ul style="list-style-type: none"> <li>- <u>Instellen</u></li> </ul> <p>Klik op 'E-mailnotificatie activeren'. In het volgende menu voert u de e-mailadressen in die een notificatie moeten ontvangen.</p> <p> <b>Aanwijzing</b></p> <p>Ieder ingevoerd e-mailadres moet eerst worden geverifieerd. Na de invoer van het e-mailadres ontvangt u een verificatiemail van <a href="mailto:Smartvest@abus-sc.com">Smartvest@abus-sc.com</a> met het onderwerp: "Please confirm your email adress for email notification"</p> <p>Kijk ook in uw spam- en junkmailmap. Bevestig uw e-mailadres door in de mail op de blauwe link te klikken. Als de bevestiging is gelukt, wordt in uw webbrowser het volgende bericht weergegeven: "Your email address has been verified"</p> <ul style="list-style-type: none"> <li>- <u>Activeren</u></li> </ul> <p>Activeer de e-mailnotificatie om een melding over een statuswijziging of een alarm op uw randapparaat te ontvangen.</p>
	<p><b><u>SMS-notificatie inschakelen</u></b></p> <p>Activeer de SMS-notificatie om een melding over een statuswijziging of een alarm op uw randapparaat te ontvangen. In het daaropvolgende menu</p> <p>Voor een SMS-notificatie gaat u naar <a href="http://www.cm.com">www.cm.com</a> en bestelt u een bijpassend abonnement. Na de aanmelding krijgt u een verificatieverzoek op uw mobiele telefoon. Bevestig dit verzoek.</p> <p>Voer nu de sleutel en uw telefoonnummer in en kies het geselecteerde programma.</p> <p> <b>Let op</b></p> <p>'SMS Service' is een product van het bedrijf CM Telecom Germany GmbH, Office Frankfurt, Mainfrankenpark 53, 97337 Dettelbach. U gebruikt het product voor eigen risico. ABUS Security-Center GmbH &amp; Co. KG, Linker Kreuthweg 5, 86444 Affing aanvaardt geen enkele aansprakelijkheid voor eventuele schade door het gebruik van deze dienst.</p>

	<p><b>Selectie meldingstype</b></p> <p>In de meldingsinstellingen is het nu mogelijk om het meldingstype en de taal van de melding in te stellen.</p> <p><b>Meldingsselectie</b></p> <p>U kunt nu afzonderlijke groepen van meldingen selecteren of deselecteren.</p> <p>Door op de knop “Opslaan” te drukken, neemt de Smartvest de nieuwe instellingen over</p> <p> <b>Aanwijzing</b> De instellingen worden voor alle meldingen (push, e-mail en SMS) overgenomen.</p>
	<p><b>Taalkeuze</b></p> <p>Hier kiest u in welke taal de meldingen (push, e-mail, SMS) moeten worden verzonden. De instelling geldt dan voor alle op het systeem geregistreerde apparaten, onafhankelijk van welke taal op de smartphone / tablet werd ingesteld.</p> <p> <b>Aanwijzing</b> Deze functie vereist een uniforme naamgeving van de Smartvest-centrale, aangezien in de meldingen niet meer het netwerkadres (DID) maar de ingestelde systeemnaam wordt verzonden. Tot nu toe werd de naam van de Smartvest-centrale in de app opgeslagen. Dit betekent dat elke gebruiker een individuele naam in de app kon invoeren.</p> <p> <b>Let op</b> Voor de wijziging of een nieuwe invoer van de plaats is een wachtwoordreset of een fabrieksreset van de centrale noodzakelijk.</p>

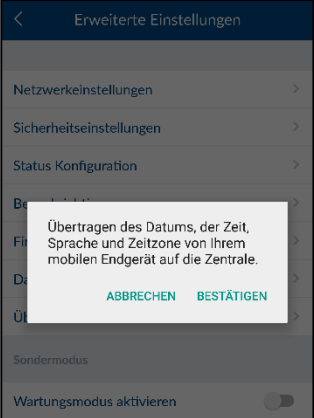

### 5.7.5 Firmware-update

	<p>Druk op ‘Vernieuwen’ om de firmware-update te starten. Wacht totdat de melding 'Update gelukt' wordt weergegeven. – De centrale start daarna opnieuw op. Tijdens het opstarten knippert de netwerk-LED rood.</p> <p> <b>Aanwijzing</b> De firmware-update voert u het beste uit als u zich in hetzelfde netwerk als de Smartvest bevindt.</p>
-------------------------------------------------------------------------------------	-----------------------------------------------------------------------------------------------------------------------------------------------------------------------------------------------------------------------------------------------------------------------------------------------------------------------------------------------------------------------------------------------------------------------------------------

### 5.7.6 Tijd overnemen

	<p>Druk op Tijd overnemen om de actuele tijdzone en tijd van uw smartphone naar de Smartvest te sturen.</p> <p> <b>Aanwijzing</b> Voordat u de tijd overneemt, dient u erop te letten dat de schuifbalk 'Zomertijd' correct is ingesteld (zie volgende punt)</p>
-----------------------------------------------------------------------------------	-------------------------------------------------------------------------------------------------------------------------------------------------------------------------------------------------------------------------------------------------------------------------------------------------------------------------------------------------------



### 5.7.7 Zomertijd

 	<p>Schakel de zomertijd in, om de tijdschema's van normale op zomertijd in te stellen. De tijdschema's worden een uur vooruit gezet.</p> <p>Schakel de zomertijd uit, om de tijdschema's van zomertijd op normale in te stellen. De tijdschema's worden een uur achteruit gezet.</p>
-------------------------------------------------------------------------------------------------------------------------------------------------------------------------	--------------------------------------------------------------------------------------------------------------------------------------------------------------------------------------------------------------------------------------------------------------------------------------

### 5.7.8 Over

	<p>Druk op 'Over' om de actuele informatie over de Smartvest DID, actuele firmwareversie en de actuele app-versie te bekijken.</p>
-------------------------------------------------------------------------------------	------------------------------------------------------------------------------------------------------------------------------------

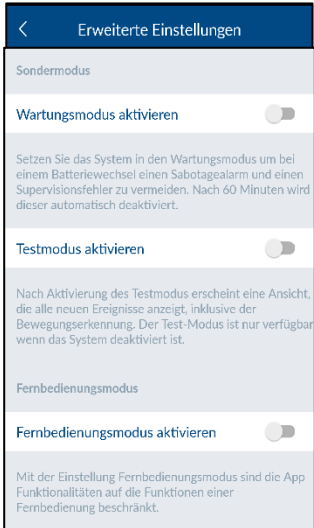
### 5.7.9 Speciale modus

	<p><u>Onderhoudsmodus</u> Zet het systeem in de onderhoudsmodus om bij het vervangen van de batterij te voorkomen dat een sabotagealarm wordt geactiveerd en een supervisiefout optreedt.</p> <p> <b>Let op</b> Vergeet niet om de onderhoudsmodus weer in te schakelen als u terugkeert naar de normale modus.</p> <p><u>Testmodus</u> Na het inschakelen van de testmodus verschijnt een weergave met alle nieuwe gebeurtenissen, inclusief de bewegingsdetectie. De testmodus is alleen beschikbaar als het systeem is uitgeschakeld.</p> <p> <b>Let op</b> Vergeet niet om de testmodus weer uit te schakelen als u terugkeert naar de normale modus.</p>
-------------------------------------------------------------------------------------	-----------------------------------------------------------------------------------------------------------------------------------------------------------------------------------------------------------------------------------------------------------------------------------------------------------------------------------------------------------------------------------------------------------------------------------------------------------------------------------------------------------------------------------------------------------------------------------------------------------------------------------------------------------------------------------------------------------------------------------------------------------------------------------------------------------------------------------------------------

	<p><b>Afstandsbedieningsmodus</b></p> <p>Met de instelling 'Afstandsbedieningsmodus' is de functionaliteit van de app beperkt tot de functie van een afstandsbediening. Deze is geschikt voor gebruikers die alleen toegang krijgen tot de basisfunctie, bijvoorbeeld uw kinderen.</p> <p><b>Toegang op afstand voor service</b></p> <p>Voor een snelle analyse bij het oproepen van onze klantendienst beschikt de app nu over een functie voor toegang op afstand. Deze functie kan onder Geavanceerde instellingen worden gevonden.</p> <p>De activering via de slider moet in het daaropvolgende pop-upvenster worden bevestigd. Daarna verschijnt een code van 4 cijfers die de servicemedewerker nodig heeft om toegang tot de Smartvest te kunnen krijgen.</p> <p><b>Aanwijzing</b></p> <p>Na de deactivering van deze functie is de toegang op afstand voor de klantendienst niet meer mogelijk.</p>
--	--------------------------------------------------------------------------------------------------------------------------------------------------------------------------------------------------------------------------------------------------------------------------------------------------------------------------------------------------------------------------------------------------------------------------------------------------------------------------------------------------------------------------------------------------------------------------------------------------------------------------------------------------------------------------------------------------------------------------------------------------------------------------------------------------------------------------------------------------------------------------------------------------------------

**6. Technische gegevens**

Modelnummer		FUAA35010 - Smartvest
Batterij		6 x AA (2 x 3) (1,5 V) voor noodstroomvoeding
Levensduur van de batterij	h	Ø 5
Bedrijfstemperatuur	°C	0 - 40
Frequentie	MHz	868,3
Gewicht	g	540
Hygrometer		Geïntegreerd
Afmetingen	mm	279,6 x 89,3 x 193,8
Max. draadloze zones		32
Max. luchtvochtigheid	%	80
Montage		Vrijstaande montage of wandmontage.
Netwerkaansluiting	Mbit.	10/100
Reikwijdte	m	Ca. 30, afhankelijk van de situatie ter plaatse
Geluidsdruk	dB	Uit, laag (70), hoog (90)
Voeding	V	5
Energieverbruik	mA	Max. 450

Modelnummer		FUHA35000 – draadloos stopcontact
Aansluitingen		Gearde stekker aan apparaat (type:F); gearde stekkerdoos aan apparaat (type:F)
Bedrijfstemperatuur	°C	0 - 35
Frequentie	MHz	868,3
Gewicht	g	129
Afmetingen	mm	55 x 99 x 31
Max. luchtvochtigheid	%	80
Reikwijdte	m	Ca. 30, afhankelijk van de situatie ter plaatse
Sabotagebeveiliging		Nee
Schakelvermogen	W	< 3680
Signaalcontrole		Ja
Voeding	V	250 AC

Modelnummer		FUMK35000 – magneetcontact
Batterij		1 x CR2032 (3 V)
Levensduur van de batterij		Ø 1 jaar
Bedrijfstemperatuur	°C	0 - 40
Frequentie	MHz	868,3
Gewicht	g	30
Afmetingen	mm	40 x 71 x 14
Max. luchtvochtigheid	%	80
Montage		Deur- en raammontage
Reikwijdte	m	Ca. 30, afhankelijk van de situatie ter plaatse
Sabotagebeveiliging		Ja
Signaalcontrole		Ja

Modelnummer		FUBW35000 – bewegingsmelder
Batterij		3 x AA (1,5 V)
Levensduur van de batterij		Ø 2 jaar
Bedrijfstemperatuur	°C	0 - 40
Detectiemethode		Warmtedetectie
Energiebesparingsmodus	s	120 (na herkende beweging stuurt de bewegingsmelder pas na 120 seconden weer een volgende melding)



<b>Bewakingsgebied</b>	m	12
<b>Frequentie</b>	MHz	868,3
<b>Gewicht</b>	g	163
<b>Afmetingen</b>	mm	61 x 110 x 52
<b>Max. luchtvochtigheid</b>	%	80
<b>Montage</b>		Wandmontage Hoogte > 2 m
<b>PIR-beeldhoek</b>		Horizontaal: 105° Verticaal: 45°
<b>Reikwijdte</b>	m	Ca. 30, afhankelijk van de situatie ter plaatse
<b>Sabotagebeveiliging</b>		Ja
<b>Signaalcontrole</b>		Ja

<b>Modelnummer</b>		<b>FURM35000 – rook-hitemelder</b>
<b>Mute schakeling alarm</b>	M	10
<b>Batterij</b>		2 x AA (1,5 V)
<b>Levensduur van de batterij</b>		Ø 1 jaar
<b>Bedrijfstemperatuur</b>	°C	0 - 40
<b>Bewakingsgebied</b>	m <sup>2</sup>	40
<b>Frequentie</b>	MHz	868,3
<b>Gewicht</b>	g	166
<b>Afmetingen</b>	mm	32 x 120
<b>Max. luchtvochtigheid</b>	%	93
<b>Montage</b>		Plafondmontage
<b>Reikwijdte</b>	m	Ca. 30, afhankelijk van de situatie ter plaatse
<b>Signaalcontrole</b>		Ja

Modelnummer		FUSG35000 – sirene
Batterij		4 x C (1,5 V)
Levensduur van de batterij		Ø 2 jaar
Bedrijfstemperatuur	°C	-10 - 50
Frequentie	MHz	868,3
Gewicht	g	870
Kleur verlichting		Rood
Verlichting		LED
Afmetingen	mm	112 x 300 x 102
Max. luchtvochtigheid	%	80
Montage		Wandmontage in beschermd buitengebied
Reikwijdte	m	Ca. 30, afhankelijk van de situatie ter plaatse
Sabotagebeveiliging		Ja
Geluidsdruk	dB	Uit, laag (80), hoog (100)
Beschermingsklasse	IP	44
Signaalcontrole		Ja
Voeding	V	5
Energieverbruik	mA	200

Modelnummer		FUBE35000 / FUBE35001 – afstandsbediening
Batterij		1 x CR2032 (3 V)
Levensduur van de batterij		Ø 2 jaar
Bedrijfstemperatuur	°C	0 - 40
Frequentie	MHz	868,3
Gewicht	g	22
Afmetingen	mm	30 x 60 x 14
Max. luchtvochtigheid	%	80
Reikwijdte	m	Ca. 30, afhankelijk van de situatie ter plaatse
Sabotagebeveiliging		Nee
Signaalcontrole		Nee

Modelnummer		FUBE35010 / FUBE35011 – bedieningspaneel
Batterij		4 x AA (1,5 V)
Levensduur van de batterij		Ø 1 jaar
Bedrijfstemperatuur	°C	0 - 40
Frequentie	MHz	868,3
Gewicht	g	318
Afmetingen	mm	140 x 120 x 30
Max. luchtvochtigheid	%	93 %
Montage		Wandmontage binnen
Reikwijdte	m	Ca. 30, afhankelijk van de situatie ter plaatse
Sabotagebeveiliging		Ja
Signaalcontrole		Ja
Voeding	V	5 V
Energieverbruik	mA	max. 100

Modelnummer		FUWM35000 - Watermelder
Batterij		4 x AA (1,5 V)
Levensduur van de batterij		Ø 2 jaar
Bedrijfstemperatuur	°C	0 - 40
Frequentie	MHz	868,3
Gewicht	g	310
Afmetingen	mm	120 x 87 x 39
Max. luchtvochtigheid	%	93 %
Montage		Wandmontage binnen
Reikwijdte	m	ca. 30, afhankelijk van de situatie ter plaatse
Sabotagebeveiliging		Nee
Signaalcontrole		Ja
Voeding	V	5 V
Energieverbruik	mA	max. 100
Geluidsdruk	dB	90

Modelnummer		FUBE35020 – draadloos bedieningselement
Batterij		1 x CR2032 (3 V)
Levensduur van de batterij		Ø 1 jaar
Bedrijfstemperatuur	°C	0 - 40
Frequentie	MHz	868,3
Gewicht	g	30
Afmetingen	mm	70 x 30 x 10
Max. luchtvochtigheid	%	80
Montage		Wand- of plakmontage binnenshuis
Reikwijdte	m	Ca. 30, afhankelijk van de situatie ter plaatse
Sabotagebeveiliging		Nee
Signaalcontrole		Nee

Modelnummer		FUSG35010 – draadloze deurbel
Batterij		3 x AA (1,5 V)
Levensduur van de batterij		Ø 1 jaar
Bedrijfstemperatuur	°C	0 - 40
Frequentie	MHz	868,3
Gewicht	g	146
Afmetingen	mm	105 x 60 x 28
Max. luchtvochtigheid	%	80
Montage		Wandmontage binnen
Reikwijdte	m	Ca. 30, afhankelijk van de situatie ter plaatse
Sabotagebeveiliging		Nee
Signaalcontrole		Nee

Modelnummer		FUEM35000 – trillingsmelder
Batterij		1 x CR2032 (3 V)
Levensduur van de batterij		Ø 1 jaar
Bedrijfstemperatuur	°C	0 – 35
Frequentie	MHz	868,3
Gewicht	g	20
Afmetingen	mm	27 x 68 x 14

<b>Max. luchtvochtigheid</b>	%	80
<b>Montage</b>		Wandmontage binnen
<b>Reikwijdte</b>	m	Ca. 30, afhankelijk van de situatie ter plaatse
<b>Sabotagebeveiliging</b>		Nee
<b>Signaalcontrole</b>		Nee

## 7. FURM35000A Draadloze rook- / hittemelder Smartvest

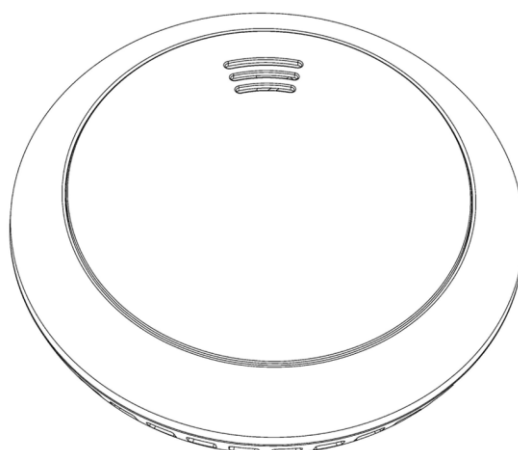

  
 0359  
 0359-CPR-00493  
 EN 14604:2005/AC:2008

### 7.1. Inleiding

#### Aanwijzingen bij de gebruikershandleiding

Geachte klant,

Het verheugt ons dat u heeft gekozen voor één van onze producten en bedanken u voor het in ons gestelde vertrouwen! U heeft een goede keuze gemaakt.

Deze rookmelder (hierna ook "melder" of "toestel" genoemd) is met de grootste zorgvuldigheid ontwikkeld en vervaardigd om ervoor te zorgen dat u op tijd wordt gewaarschuwd voor brandgevaar. Lees deze gebruikershandleiding helemaal door en volg alle instructies op, omdat zo de best mogelijke toepassing van het toestel wordt bereikt.

Deze handleiding geldt als montage- en onderhoudshandleiding.

#### Beoogd gebruik

Gebruik het apparaat uitsluitend voor het doel waarvoor het werd gebouwd en ontworpen! Iedere ander gebruik geldt als niet beoogd!

Dit toestel mag alleen als volgt gebruikt worden:

Brand- resp. rookdetectie in private huishoudens

Deze rookmelder is uitgerust met een hittewaarschuwingsfunctie. Het toestel is echter geen warmtemelder conform EN 54 of andere wettelijke normen voor brandmeldinstallaties.

## Aansprakelijkheidsbeperking

Uw rechten zijn beperkt tot de reparatie of de vervanging van dit product in de leveringstoestand. ABUS Security Center aanvaardt geen aansprakelijkheid voor eventuele bijzondere, bijkomstige of vervolgschade, inclusief, maar niet beperkt tot inkomstendering, winstderving, verlies of herstel van gegevens, kosten voor vervangende voorzieningen, uitvaltijden, materiële schade en vorderingen van derden, op grond van herstelaanspraken op basis van de garantie, contractuele, wettelijke of schadevergoedingsrechten, ongeacht andere beperkte of wettelijk geïmpliceerde garantiebepalingen; in het geval dat de beperkte garantie niet geldt, blijft de omvang van de aansprakelijkheid van ABUS Security Center beperkt tot de koopprijs van het product.





De inhoud van deze handleiding kan zonder voorafgaande kennisgeving worden veranderd.

© ABUS Security-Center GmbH & Co. KG, 03/2016

## 7.2. Veiligheidsinstructies

### Verklaring van symbolen

De volgende symbolen worden in de handleiding of op het apparaat gebruikt:

Symbool	Signaalwoord	Betekenis
	<b>Gevaar</b>	Waarschuwing voor letsel- of gezondheidsrisico's.
	<b>Gevaar</b>	Waarschuwing voor gevaar voor letsel of gevaar voor uw gezondheid door elektrische spanning.
	<b>Belangrijk</b>	Veiligheidsinstructie over mogelijke schade aan apparaat / de accessoires.
	<b>Aanwijzing</b>	Aanwijzing met belangrijke informatie.

### Aanwijzingen over de batterij

Het toestel wordt gevoed door twee vervangbare 1,5 V AA-batterijen.

	- Directe sterke warmte kan de batterijen beschadigen. Plaats het toestel daarom niet op warmtebronnen (bijv. verwarming) of in direct zonlicht.
	- De batterijen zijn niet heroplaadbaar!
	- Verwijder de batterijen alleen als u ze wilt vervangen, omdat het toestel zonder batterijen in een gevaarsituatie niet kan waarschuwen.
	- Voor een lange levensduur en een betrouwbaar bedrijf adviseren wij de volgende hoogwaardige batterijen te gebruiken: "Gold Peak Group GP15A" of "Energizer E91".
	- Na vervanging van de batterijen moet de werking van het apparaat worden gecontroleerd.

## Verpakking



- Houd het verpakkingsmateriaal buiten bereik van kinderen - verstikkingsgevaar!
- Verwijder eerst het verpakkingsmateriaal voordat u het apparaat in gebruik neemt.

## Werking van het toestel

Om een optimale werking van het toestel te garanderen, neemt u de volgende punten in acht:



- Het toestel mag niet worden afgedekt!
- Het toestel mag niet geveerd of met behang afgedekt worden!
- U mag het toestel in geen geval openen of repareren. In geval van veronachtzaming vervalt de garantie.
- Als het toestel is gevallen of op een andere manier beschadigd is, mag het niet meer worden gebruikt.

### 7.3. Inhoud van de levering

- ABUS rookmelder inclusief batterijen
- Gebruikershandleiding
- Montagemateriaal

### 7.4. Technische gegevens

Voeding	2 x 1,5 V alkalinebatterij (vervangbaar)
Rookdetectie	Foto-elektrische reflectie
Warmtedetectie	54 °C – 70 °C
Energieverbruik	<250 µA (stand-by)    <40 mA (alarm)
Bedrijfstemperatuur	0° tot 40 °C
Luchtvochtigheid	10 % tot 93 % (niet condenserend)
Geluidsdruk	> 85 dB (A)@3 m
Mute schakeling alarm	< 10 minuten
Bewakingsgebied	max. 40 m <sup>2</sup> binnen een ruimte
Montagelocatie	Plafond (uitsluitend in binnenruimtes)
Frequentie	868,3 MHz

### 7.5. Werkingsprincipe en eigenschappen

De rookmelder detecteert geen gassen, dampen, vuurgloed en vlammen!

Personen met een beperkt gehoor kunnen het alarm mogelijk niet horen! Voor dergelijke situaties zijn er melders, die uitgerust zijn met een aanvullende optische signalering!

Vooraf hoge elektromagnetische stralingen kunnen de werking van de melder beperken. Installeer de melder daarom niet in de buurt van apparaten die elektromagnetische straling uitzenden of in de buurt van magneten.

De rookmelder werkt op basis van het optische principe (foto-elektrische reflectie) en heeft een meetkamer, waarin de binnendringende rookdeeltjes worden gemeten.

Als de alarmprempeel wordt overschreden, klinkt er luid, akoestisch alarm. Bovendien beschikt de rookmelder over een warmte-detectie die een alarm genereert zodra de desbetreffende drempelwaarde wordt overschreden.

Het alarm wordt uitgeschakeld zodra de meetkamer weer rookvrij is en/of de temperatuur weer gedaald is tot een normaal niveau.

### 7.6. Gedrag bij alarm

- 1. Waarschuw alle bewoners
- 2. Help kinderen, mensen met een handicap, ouderen en zieke mensen.
- 3. Sluit alle ramen en deuren achter u.
- 4. Verlaat het gebouw onmiddellijk.
- 5. Gebruik geen liften.
- 6. Alarmeer de brandweer: tel. 112.

### 7.7. Locatie kiezen

Abb. 2

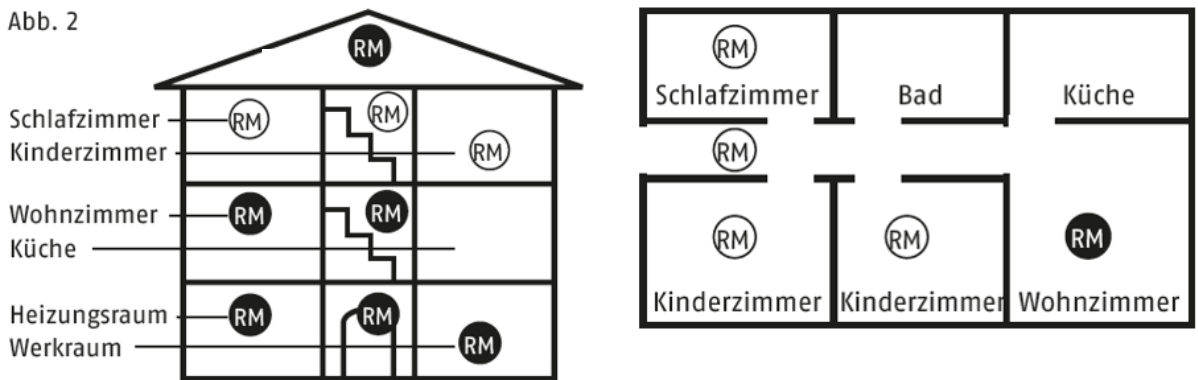

Rookmelders zouden als basisvoorziening <sup>RM</sup> in alle slaapkamers, kinderkamers en gangen die als vluchtwegen worden gebruikt, steeds in het midden van de ruimte en uitsluitend aan het plafond (geen wandmontage) moeten worden geïnstalleerd (afb. 2). Selecteer de hoogst gelegen montage-locatie en hanteer bovendien een minimumafstand van 50 cm tot aangrenzende wanden, meubels en lampen. De dekking <sup>RM</sup> is optimaal als ook in alle overige ruimtes en in het trappenhuis apparaten worden geïnstalleerd. In wasruimtes (badkamer, toilet etc.) is een rookmelder in de regel niet nodig in verband met het geringe brandgevaar.

Raadpleeg de afbeeldingen in deze handleiding en de informatie van de gebruikersnorm EN 14676 'Rookmelders voor woonhuizen, woningen en ruimtes met woningachtig gebruik (inbouw, gebruik en onderhoud)!'.



### Waar de rookmelder niet moet worden geïnstalleerd



- buitenshuis (toepassing uitsluitend in gesloten ruimtes);
- in ruimtes waarin het alarm door storende invloeden (stoom, condensatie, „normale“ rook, damp, stof, vuil of vet) af kan gaan;
- naast een ventilatieafvoer of soortgelijke ventilatieopeningen (tocht);
- in omgevingen waar de temperatuur onder de 0 °C dalen of boven de 40 °C oplopen kan.
- op een ondergrond met onvoldoende draagvermogen of als door de toestand van de ondergrond montage met pluggen niet mogelijk is.

### 7.8. Montage en ingebruikname

Voer de volgende stappen in de aangegeven volgorde uit, om de meldersokkel aan het plafond te monteren:

1. Rookmelder door linksom draaien losmaken van de behuizingssokkel.
2. Batterijen plaatsen en daarbij rekening houden met de polariteit.
3. Boorgaten door de behuizingssokkel markeren.
4. De benodigde gaten boren en pluggen aanbrengen en de meldersokkel vastschroeven.

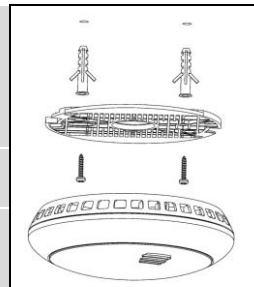

Zorg er bij het markeren van de boorgaten voor dat zich geen elektrische leidingen / kabels, pijpleidingen of andere belangrijke installatiecomponenten achter de montagelocatie bevinden!

5. Rookmelder door rechtsom draaien aan de behuizingssokkel bevestigen.

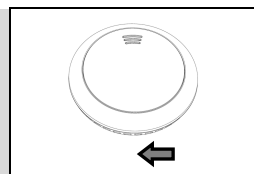

Door het niet opvolgen van deze aanwijzingen over de locatie en de montage kan er letselrisico ontstaan, bijvoorbeeld door een vallende rookmelder.

### 7.9. Indicaties en functies

#### Normale toestand

De rode controle-LED onder het deksel van de behuizing knippert in de normale toestand om de 40 seconden één keer en geeft daarmee aan dat de meldersokkel bedrijfsklaar is.

#### Elektronica van toestel testen

Controleer regelmatig of de rookmelder werkt door de testknop in te drukken. Het akoestische alarmsignaal klinkt en de rode "ALARM"-LED knippert. Dit betekent niet dat er brandrook in de lucht van de ruimte aanwezig is, maar bevestigt dat de rookmelder correct werkt





Test in ieder geval na de installatie of de melder werkt. Bovendien wordt een regelmatige controle aanbevolen.



Houd daarbij om uw gehoor te beschermen een armlengte afstand tot het toestel!



Om de test uit te voeren, drukt u de testknop slechts 3-5 seconden in.  
Als de testknop 15 seconden wordt ingedrukt, wordt de rookmelder gereset op de standaardinstellingen en verliest daarmee de verbinding tot de Smartvest en de andere rookmelders.

### Batterij bijna leeg

Als de batterijspanning van de melder tot onder een bepaalde waarde is gedaald, wordt dit via een akoestisch waarschuwingssignaal door de melder aangegeven (om de 40 seconden). Als dit waarschuwingssignaal klinkt, moeten de batterijen van de melder direct worden vervangen door nieuwe! Door indrukken van de testknop schakelt u deze storingsmelding voor 8 uur uit.



Vanaf het tijdstip van het eerste waarschuwingssignaal van de zwakke batterij is de melder nog minstens 30 dagen bedrijfsklaar en functioneert onbeperkt!

### Zelftest met automatische foutmelding

De rookmelder voert regelmatig een zelftest uit.

Als de activeringsgevoeligheid van de melder onder een vereiste minimale drempelwaarde daalt (bijvoorbeeld door sterke vervuiling van de rookmeetkamer), piept de melder om de 40 seconden één keer. Door indrukken van de testknop schakelt u deze storingsmelding voor 8 uur uit.



Als de foutmelding niet door het reinigen van de melder kan worden verholpen, moet de melder direct worden vervangen (zie hoofdstuk "Reiniging en onderhoud")!

### Alarmtoestand: Rook

Als er brandrook wordt gedetecteerd, is een luide, pulserende alarmtoon te horen en tegelijkertijd knippert de rode LED in korte afstanden. Ga in dit geval te werk zoals in hoofdstuk "Gedrag bij alarm" wordt beschreven.

Alarmtoon 0,5 s – Pauze 0,5 s – Alarmtoon 0,5 s – Pauze 0,5 s – Alarmtoon 0,5 s – Pauze 1,5 s

### Alarmtoestand: Hitte

Als er warmte wordt gedetecteerd, is een luide, pulserende alarmtoon te horen en tegelijkertijd knippert de rode LED in korte intervallen. Ga in dit geval te werk zoals in hoofdstuk "Gedrag bij alarm" wordt beschreven.

Alarmtoon 0,2 s - Pauze 0,1 s

### Alarmtoestand geactiveerd door draadloos signaal

Als de melder door een andere melder over een alarm wordt geïnformeerd, klinkt een luide, pulserende alarmtoon en tegelijkertijd knippert de rode LED in korte intervallen.

Alarmtoon - Alarmtoon - Pauze 1,2 s

Tegelijkertijd controleert de gealameerde melder hoe lang het draadloze signaal van een andere melder wordt doorgegeven.

De pulserende alarmtoon wordt 60 seconden nadat de alarmerende melder stil geworden is beëindigd.

Om deze tijd te verkorten, kan de pulserende alarmtoon reeds na 30 seconden door het indrukken van de testknop (1 seconde) worden beëindigd.

### Testalarm geactiveerd door draadloos signaal

Voer de test uit zoals beschreven in het hoofdstuk 'Apparaatelektronica testen'.

Als er meer draadloze rook-/hittemelders op de Smartvest zijn aangesloten, worden deze nu geïnformeerd over de test en bevestigen de test 60 seconden lang.

Er klinkt een luide, pulserende alarmtoon en de rode LED knippert tegelijkertijd in korte afstanden.

U kunt de gealarmeerde melder 30 seconden na de teststart voortijdig mute-schakelen door de testknop (1 seconde) in te drukken.

### Alarm-mute-schakeling (hush-modus)

Als de melder zich in de alarmtoestand bevindt, kan de akoestische alarmering door het indrukken van de testknop 10 minuten lang worden uitgeschakeld.

Als de mute schakeling actief is, knippert de rode LED om de 8 seconden.

Als na afloop van de mute-schakeltijd van 10 minuten nog steeds brandrook in de rookmeetkamer wordt gedetecteerd, klinkt het akoestische alarm opnieuw.

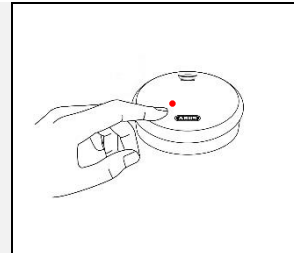

### Melder met Smartvest alarmcentrale verbinden



De Smartvest draadloze rook-/hittemelder kan met een Smartvest-centrale worden verbonden. Volg hiervoor de instructies op in de Smartvest app. De programmering moet eerst in de app worden gestart. Vervolgens moeten de batterijen van de melder worden geplaatst. Er wordt nu een verbinding tussen melder en centrale tot stand gebracht.

Nadat de melder met de Smartvest-centrale is verbonden, alarmeert de melder in een alarmtoestand alle andere Smartvest draadloze rook-/hittemelders binnen een bepaald bereik die met dezelfde Smartvest alarmcentrale zijn verbonden, en ook de centrale zelf. Deze reageert dan conform de instellingen voor de alarmtoestand en activeert bijv. sirenes of verzendt berichten.

### Melder met zelfde type melders verbinden



De Smartvest draadloze rook-/hittemelder kan ook zonder Smartvest-centrale worden verbonden met andere Smartvest draadloze rook-/hittemelders. Voer daarvoor de volgende stappen uit:

1. Bepaal één melder als de centrale melder.
2. Plaats de batterijen in de centrale melder en wacht 3 seconden.
3. Druk op de testknop van de centrale melder en houd deze min. 10 seconden ingedrukt totdat de LED snel begint te knipperen. Laat de testknop nu los.
4. Plaats de batterijen in de melder die met de centrale melder moet worden verbonden en wacht enkele seconden. De verbinding wordt nu automatisch tot stand gebracht.
5. Test of de melders succesvol met elkaar zijn verbonden: Druk hiervoor op de testknop van één van de melders en houd deze ingedrukt tot de alarmtoon min. 3 keer heeft geklonken. De verbonden melders signaleren nu de alarmtoestand via draadloos signaal.
6. Druk de testknop 15 seconden lang in, om de rookmelder op de standaardinstellingen te resetten en de verbinding met de andere rookmelders te beëindigen.

## 7.10. Reiniging en onderhoud

### Wat te doen bij vals alarm?

Mogelijke oorzaken van vals alarm zijn: lassen, snijden, solderen en andere werkzaamheden met behulp van warmte, zagen, slijpen, stof door bouwactiviteiten of reinigingswerkzaamheden, extreme elektromagnetische invloeden, temperatuurschommelingen die leiden tot een condensatie van de luchtvochtigheid in de melder.



Als werkzaamheden in de buurt van de melder vals alarm veroorzaken, moet u de melder tijdelijk afdekken of verwijderen. Na afloop van de werkzaamheden moet de oorspronkelijke bedrijfsgeredheid echter weer hersteld en worden gecontroleerd!

### Schoonmaken

Volgens de gebruiksnorm DIN 14676 moet bij iedere geïnstalleerde rookmelder regelmatig worden gecontroleerd of deze nog correct werkt en moeten de nodige onderhoudsmaatregelen worden uitgevoerd om de bedrijfsgeredheid veilig te stellen.

Dit betekent dat de melder in een periode van  $12 \pm 3$  maanden minimaal één keer moet worden geïnspecteerd, inclusief onderhoud en een functionele controle van de waarschuwingssignalen.

De resultaten en maatregelen moeten worden gedocumenteerd.



Stoffige melders moeten worden gereinigd. Stofafzettingen in de luchtspleten van de melder kunnen worden weggezogen of uitgeblazen.

Indien nodig kan het stof met een kwast worden verwijderd.

Het oppervlak kan met een licht met zeepsop bevochtigde doek worden gereinigd.

Let op dat er geen water in het binnenste van het toestel binnendringt! Toestel niet in de vaatwasser reinigen!

Gebruik geen scherpe, puntige, schurende, bijtende reinigingsmiddelen, chemische middelen of harde borstels!

### Onderhoud



De elektronische componenten van iedere rookmelder zijn onderhevig aan verouderingsprocessen. Bovendien raken insectenrooster en rookmeetkamer in de loop van de tijd onvermijdelijk vervuild.

Om de volledige werking van de rookmelder te kunnen garanderen, moet deze uiterlijk 10 jaar na de ingebruikname worden vervangen!

### Batterij vervangen



Draai de melder linksom en haal hem van de houder af.

Neem de oude batterijen eruit.

Plaats twee nieuwe batterijen en houd hierbij rekening met de polariteit.

Test de rookmelder. Houd hiervoor de testknop min. 5 seconden ingedrukt. De melder herhaalt het patroon: 3 alarmtonen, 1,5 seconden pauze.

Draai de melder rechtsom op de houder.

## 7.11. Garantie



- ABUS-producten zijn met de grootst mogelijk zorgvuldigheid ontworpen, geproduceerd en op basis van de geldende voorschriften getest.
- De garantie heeft uitsluitend betrekking op gebreken die op materiaal- of fabrieksfouten duiden op het moment van verkoop. Bij bewijs van een materiaal- of fabrieksfout wordt de rookmelder naar keuze van de garantiegever gerepareerd of vervangen.
- De garantie eindigt in dit geval met het aflopen van de oorspronkelijke garantieperiode van 2 jaar. Verdergaande aanspraken zijn uitdrukkelijk uitgesloten.
- De meegeleverde batterijen zijn uitgesloten van de garantie.
- ABUS is niet aansprakelijk voor gebreken en schade die zijn veroorzaakt door inwerkingen van buitenaf (bijvoorbeeld door transport, inwerking van geweld, onjuiste bediening), onjuist gebruik, normale slijtage of het niet in acht nemen van deze handleiding.



- Bij het indienen van een garantieclaim moet bij de rookmelder het originele aankoopbewijs met datum van de aankoop en een korte schriftelijke beschrijving van de fout worden gevoegd.
- Als u gebreken aan de rookmelder vaststelt, die bij de aankoop reeds aanwezig waren, wendt u zich binnen de eerste twee jaar direct aan uw verkoper.

## 7.12. Afdanken



Voer het apparaat af zoals beschreven in de EU-richtlijn 2002/96/EG betreffende afgedankte elektrische en elektronische apparatuur – WEEE (Waste Electrical and Electronic Equipment). Bij vragen wendt u zich tot de voor de afvoer bevoegde gemeentelijke dienst. Informatie over verzamelpunten voor afgedankte apparatuur krijgt u bij de gemeente, regionale afvalbedrijven of bij uw verkoper.

## 7.13. Conformiteitsverklaring

Hiermee verklaart ABUS Security-Center, dat het bijgevoegde product / de bijgevoegde producten voldoen aan de volgende richtlijnen die het product / de producten betreffen:

RED-richtlijn 2014/53/EU, EMC-richtlijn 2014/30/EU, RoHS-richtlijn 2011/65/EU. De volledige tekst van de EU-conformiteitsverklaring kan worden geraadpleegd op het volgende internetadres: [www.abus.com/product/Artikelnummer](http://www.abus.com/product/Artikelnummer) ("Artikelnummer" in de link moet worden vervangen door het artikelnummer van het bijgevoegde product / de bijgevoegde producten)

Het kan ook worden verkregen op het volgende adres: ABUS Security-Center GmbH & Co. KG, Linker Kreuthweg 5, 86444 Affing, GERMANY

## 7.14. Prestatieverklaring

Deze melder, die voor rook waarschuwt is als bouwproduct gekeurd en gecertificeerd conform de Europese verordening EU 305/2011. Periodieke en onafhankelijke inspecties zien toe op de ongewijzigde naleving van de wettelijke bepalingen en in normen vermelde voorschriften.

De prestatieverklaring **FURM35000A#1115** vindt u op:  
[www.abus.com/ger/Service/Leistungserklaerungen](http://www.abus.com/ger/Service/Leistungserklaerungen)