

BETRIEBSANLEITUNG

Tiefbrunnenpumpe

TBP 6000/7



DE

GB

FR

IT

SI

HR

RS

PL

CZ

SK

HU

DK

SE

NO

FI

EE

LT

LV

RU

UA



Inhaltsverzeichnis

Deutsch	6
English	15
Français	23
Italiano	32
Slovenščina	40
Hrvatski	48
Српски	56
Polski	64
Česky	73
Slovenská	81
Magyarul	89
Dansk	97
Svensk	105
Norsk	113
Suomi	121
Eesti	129
Lietuvių	137
Latviešu	145
Русский	153
Україна	163

© 2017

AL-KO KOBER GROUP Kötz, Germany

This documentation or excerpts thereof may not be reproduced or disclosed to third parties without the express permission of the AL-KO KOBER GROUP.

01



02

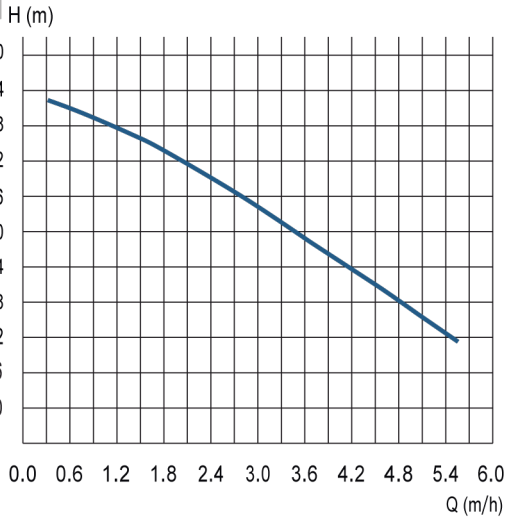



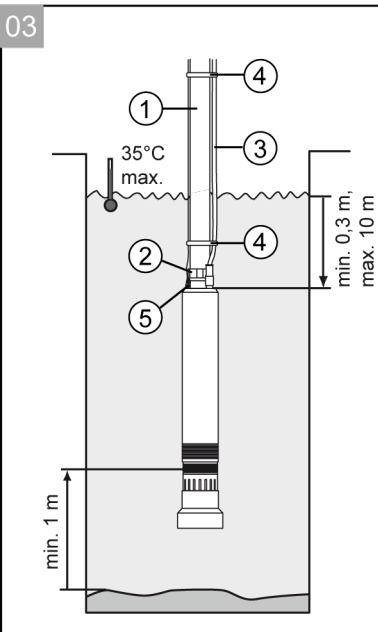



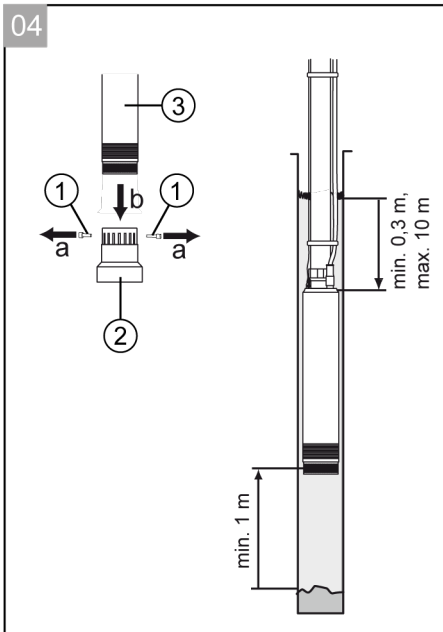





03



04





	TBP 6000/7 (Art. Nr. 113470)
	1000 W
	230 V AC / 50 Hz
	IPX8
	10 m
	55 m
	6000 l/h
	1 1/4"
	35 °C
	0 mm
	7,3 kg
	15 m / H07 RNF 3 x 1 mm ²
	7

ORIGINAL-BETRIEBSANLEITUNG**Inhaltsverzeichnis**

1	Zu dieser Betriebsanleitung	7
1.1	Zeichenerklärungen und Signalwörter	7
2	Produktbeschreibung	8
2.1	Produktübersicht (01)	8
2.2	Funktion	8
2.3	Bestimmungsgemäße Verwendung	8
2.4	Möglicher Fehlgebrauch	8
3	Sicherheitshinweise	8
3.1	Elektrische Sicherheit	9
4	Montage	10
4.1	Druckleitung montieren (03)	10
5	Inbetriebnahme	10
5.1	Sicherheit	10
5.2	Pumpenfuß abmontieren (04)	11
6	Bedienung	11
6.1	Pumpe herablassen	11
6.2	Pumpe einschalten	11
6.3	Pumpe ausschalten	11
7	Wartung und Pflege	12
7.1	Pumpe reinigen	12
7.2	Seil überprüfen	12
8	Lagerung	12
9	Entsorgung	12
10	Hilfe bei Störungen	13
11	Garantie	14
12	Kundendienst/Service	14
13	EG-Konformitätserklärung	14

1 ZU DIESER BETRIEBSANLEITUNG

- Bei der deutschen Version handelt es sich um die Original-Betriebsanleitung. Alle weiteren Sprachversionen sind Übersetzungen der Original-Betriebsanleitung.
- Lesen Sie unbedingt vor der Inbetriebnahme diese Betriebsanleitung sorgfältig durch. Dies ist die Voraussetzung für sicheres Arbeiten und störungsfreie Handhabung.
- Bewahren Sie diese Betriebsanleitung immer so auf, dass Sie darin nachlesen können, wenn Sie eine Information zum Gerät benötigen.
- Geben Sie das Gerät nur mit dieser Betriebsanleitung an andere Personen weiter.
- Lesen und beachten Sie die Sicherheits- und Warnhinweise in dieser Betriebsanleitung.

1.1 Zeichenerklärungen und Signalwörter



GEFAHR!

Zeigt eine unmittelbar gefährliche Situation an, die – wenn sie nicht vermieden wird – den Tod oder eine schwere Verletzung zur Folge hat.



WARNUNG!

Zeigt eine potenziell gefährliche Situation an, die – wenn sie nicht vermieden wird – den Tod oder eine schwere Verletzung zur Folge haben könnte.



VORSICHT!

Zeigt eine potenziell gefährliche Situation an, die – wenn sie nicht vermieden wird – eine geringfügige oder mäßige Verletzung zur Folge haben könnte.

ACHTUNG!

Zeigt eine Situation an, die – wenn sie nicht vermieden wird – Sachschäden zur Folge haben könnte.



HINWEIS

Spezielle Hinweise zur besseren Verständlichkeit und Handhabung.

2 PRODUKTBESCHREIBUNG

2.1 Produktübersicht (01)

Nr.	Bauteil
1	Netzanschlusskabel
2	Pumpenausgang/Druckleitungsanschluss
3	Seillaschen
4	Seil 20 mm / 6 mm
5	Pumpenfuß
6	Ansauglöcher
7	Pumpengehäuse
8	Rückschlagventil

2.2 Funktion

Die Pumpe saugt das Fördermedium durch die Ansauglöcher direkt an und fördert es zum Pumpenausgang.

2.3 Bestimmungsgemäße Verwendung

Die Pumpe ist für die private Nutzung in Haus und Garten bestimmt. Sie darf nur im Rahmen der Einsatzgrenzen gemäß den technischen Daten betrieben werden.

Die Pumpe eignet sich für:

- Wasserentnahme aus Brunnen und Schächten

Die Pumpe ist ausschließlich zum Fördern von folgenden Flüssigkeiten geeignet:

- Klarwasser
- Regenwasser

Eine andere oder darüber hinausgehende Verwendung gilt als nicht bestimmungsgemäß.

2.4 Möglicher Fehlgebrauch

Die Pumpe darf nicht im Dauerbetrieb eingesetzt werden. Sie ist nicht geeignet zur Förderung von:

- Trinkwasser
- Salzwasser
- Lebensmitteln
- aggressiven Medien, Chemikalien
- ätzenden, brennbaren, explosiven oder gasenden Flüssigkeiten
- Flüssigkeiten, die wärmer als 35 °C sind
- sandhaltigem Wasser und schmirgelnden Flüssigkeiten.

3 SICHERHEITSHINWEISE



WARNUNG!

Verletzungsgefahr

Defekte und außer Kraft gesetzte Sicherheits- und Schutzeinrichtungen können zu schweren Verletzungen führen.

- Lassen Sie defekte Sicherheits- und Schutzeinrichtungen reparieren.
- Setzen Sie Sicherheits- und Schutzeinrichtungen nie außer Kraft.

- Die Pumpe nie am Anschlusskabel hochheben, transportieren oder befestigen.
- Eigenmächtige Veränderungen oder Umbauten an der Pumpe sind verboten.
- Pumpe und Verlängerungskabel nur in technisch einwandfreiem Zustand benutzen. Beschädigte Pumpen dürfen nicht betrieben werden.

- Diese Pumpe kann von Kindern ab 8 Jahren und darüber sowie von Personen mit verringerten physischen, sensorischen oder mentalen Fähigkeiten oder Mangel an Erfahrung und Wissen benutzt werden, wenn sie beaufsichtigt oder bezüglich des sicheren Gebrauchs der Pumpe unterwiesen wurden und die daraus resultierenden Gefahren verstehen. Kinder dürfen nicht mit der Pumpe spielen. Reinigung und Benutzerwartung dürfen nicht von Kindern ohne Beaufsichtigung durchgeführt werden.
- Personen mit sehr starken und komplexen Einschränkungen können Bedürfnisse über die hier beschriebenen Anweisungen hinaus haben.
- Halten Sie einen Sicherheitsabstand zu Tieren ein, bzw. schalten Sie die Pumpe aus, wenn sich Tiere nähern.

3.1 Elektrische Sicherheit



GEFAHR!

Gefahr beim Berühren spannungsführender Teile!

Ein Defekt an der Pumpe oder am Verlängerungskabel kann zu schweren Verletzungen führen!

- Trennen Sie den Stecker sofort vom Netz.
 - Schließen Sie das Gerät über einen FI-Schutzschalter mit einem Nennfehlerstrom < 30 mA an.
- Wenn sich Personen im Schwimmbecken oder Gartenteich befinden, darf die Pumpe nicht betrieben werden.
 - Die Haus-Netzspannung muss mit den Angaben zur Netzspannung in den Technischen Daten übereinstimmen, keine andere Versorgungsspannung verwenden.

- Die Pumpe darf nur an einer elektrischen Einrichtung gemäß DIN/VDE 0100, Teil 737, 738 und 702 betrieben werden. Zur Absicherung muss ein Leitungs-Schutzschalter 10 A sowie ein Fehlerstrom-Schutzschalter mit einem Nennfehlerstrom von 10/30 mA installiert werden.
- Nur Verlängerungskabel verwenden, die für den Gebrauch im Freien vorgesehen sind - Mindestquerschnitt 1,5 mm². Kabeltrommeln immer vollständig abrollen.
- Beschädigte oder brüchige Verlängerungskabel dürfen nicht verwendet werden.
 - Kontrollieren Sie vor jeder Inbetriebnahme den Zustand Ihres Verlängerungskabels.
- Falls das Anschlusskabel verlängert werden muss, darf nur ein Kabel Typ H07RN-F und eine Vergussmuffe verwendet werden. Diese Arbeit darf nur von einer Elektrofachkraft durchgeführt werden.

4 MONTAGE

4.1 Druckleitung montieren (03)



HINWEIS

Die Pumpe verfügt über ein Rückschlagventil am Pumpenausgang. Dieses vermeidet, dass sich die Druckleitung bei jedem Stillstand der Pumpe entleert.

1. Die Druckleitung (03/1) an den Druckleitungsanschluss (03/2) montieren.
2. Das Anschlusskabel (03/3) mit Kabelbindern (03/4) an der Druckleitung befestigen.
3. Vor dem Eintauchen der Pumpe in Brunnen und Schächte das beigefügte Seil an den Seillaschen (03/5) befestigen.

5 INBETRIEBNAHME

5.1 Sicherheit

ACHTUNG!

Gefahr von Überflutung!

Bei Störungen an der Pumpe kann Wasser austreten und Folgeschäden durch Überflutung verursachen.

- Schließen Sie durch geeignete Maßnahmen aus, dass bei Störungen an der Pumpe Folgeschäden durch Überflutungen entstehen.

- Betreiben Sie die Pumpe an einem Seil hängend.
- Betreiben Sie die Pumpe nur, wenn die Pumpe vollkommen eingetaucht ist.
- Achten Sie auf ausreichenden Abstand zum Grund des Schachts (min. 1 m).

- Lassen Sie die Pumpe niemals gegen eine geschlossene Druckleitung laufen.
- Achten Sie bei Schächten immer auf ausreichende Dimensionierung.
- Decken Sie Schächte immer trittsicher ab.

5.2 Pumpenfuß abmontieren (04)

Um die Pumpe in einem engen Schacht von min. 100 mm Durchmesser zu betreiben, muss der Pumpenfuß abgenommen werden.

1. Beide Befestigungsschrauben (04/1) des Pumpenfußes (04/2) herausschrauben (04/a).
2. Pumpenfuß (04/2) von der Pumpe (04/3) abziehen (04/b).

6 BEDIENUNG

6.1 Pumpe herablassen

Achten Sie beim Herablassen und Hinaufziehen der Pumpe in einem Schacht darauf, dass die Netzzuleitung nicht auf Zug beansprucht wird und dass keine Gegenstände in den Schacht fallen. Diese können sich zwischen Pumpengehäuse und Schachtwand verklemmen, sodass die Pumpe nicht mehr heraufgezogen werden kann.

6.2 Pumpe einschalten

ACHTUNG!

Gefahr von Geräteschäden!

Die Pumpe darf keine Festkörper ansaugen. Sand und andere schmirgelnde Stoffe im Fördermedium zerstören die Pumpe.

- Achten Sie darauf, dass keine Festkörper in das Fördermedium gelangen können.

1. Netzanschlusskabel vollständig abwickeln.
2. Sicherstellen, dass elektrische Steckverbindungen im überflutungssicheren Bereich angebracht sind.
3. Netzstecker in die Steckdose stecken.

6.3 Pumpe ausschalten

1. Netzstecker aus der Steckdose ziehen.

7 WARTUNG UND PFLEGE

7.1 Pumpe reinigen



HINWEIS

Nach Förderung von chlorhaltigem Schwimmbadwasser oder Flüssigkeiten, die Rückstände hinterlassen, muss die Pumpe mit klarem Wasser gespült werden.

1. Ansaugschlitze des Saugfußes bei Bedarf mit klarem Wasser reinigen.

7.2 Seil überprüfen

1. Pumpe von Zeit zu Zeit aus dem Schacht herausziehen.
2. Seil überprüfen. Wenn das Seil beschädigt ist, ersetzen Sie es durch ein Original-Ersatzteil.
3. Überprüfen, ob die Seillaschen an der Pumpe noch belastbar sind.

Wenn das Seil beschädigt ist, können Sie versuchen, die Pumpe vorsichtig an der Druckleitung aus dem Schacht herauszuziehen. Keinesfalls an der Netzzuleitung ziehen.

8 LAGERUNG



HINWEIS

Bei Frostgefahr muss das System vollständig entleert und die Pumpe an einem frostsicheren Ort gelagert werden.

9 ENTSORGUNG



Elektro- und Elektronikaltgeräte gehören nicht in den Hausmüll, sondern sind einer getrennten Erfassung bzw. Entsorgung zuzuführen!

Verpackung, Gerät und Zubehör sind aus recyclingfähigen Materialien hergestellt und entsprechend zu entsorgen.

10 HILFE BEI STÖRUNGEN



GEFAHR!

Gefahr von Stromschlag!

Bei Arbeiten an der Pumpe besteht die Gefahr, einen elektrischen Stromschlag zu bekommen.

- Vor allen Arbeiten zur Störungsbeseitigung den Netzstecker ziehen.
- Fehler in der elektrischen Anlage durch eine Elektrofachkraft beseitigen lassen.

Störung	Mögliche Ursache	Abhilfe
Motor läuft nicht.	Laufrad blockiert	Schmutz im Ansaugbereich entfernen.
	Thermoschalter hat abgeschaltet.	Warten, bis der Thermoschalter die Pumpe wieder einschaltet. Auf maximale Temperatur des Fördermediums achten. Pumpe prüfen lassen.
	Keine Netzspannung vorhanden.	Sicherungen prüfen, Stromversorgung von Elektrofachkraft prüfen lassen.
Pumpe läuft, aber fördert nicht.	Saugseitige Verstopfung.	Schmutz im Ansaugbereich entfernen.
	Druckleitung geschlossen.	Druckleitung öffnen.
	Druckschlauch geknickt.	Druckschlauch strecken.
Fördermenge zu gering	Schlauchdurchmesser zu klein.	Größeren Druckschlauch verwenden.
	Saugseitige Verstopfung.	Schmutz im Ansaugbereich entfernen.
	Förderhöhe zu groß.	Max. Förderhöhe beachten, siehe technische Daten!



HINWEIS

Bei nicht behebbaren Störungen wenden Sie sich bitte an unseren zuständigen Kundendienst.

11 GARANTIE

Etwaige Material- oder Herstellungsfehler am Gerät beseitigen wir während der gesetzlichen Verjährungsfrist für Mängelansprüche entsprechend unserer Wahl durch Reparatur oder Ersatzlieferung. Die Verjährungsfrist bestimmt sich jeweils nach dem Recht des Landes, in dem das Gerät gekauft wurde.

Unsere Garantiezusage gilt nur bei:

- Beachten dieser Betriebsanleitung
- Sachgemäßer Behandlung
- Verwenden von Original-Ersatzteilen

Die Garantie erlischt bei:

- Eigenmächtigen Reparaturversuchen
- Eigenmächtigen technischen Veränderungen
- Nicht bestimmungsgemäßer Verwendung

Von der Garantie ausgeschlossen sind:

- Lackschäden, die auf normale Abnutzung zurückzuführen sind
- Verschleißteile, die auf der Ersatzteilkarte mit Rahmen gekennzeichnet sind
- Verbrennungsmotoren (hier gelten die Garantiebestimmungen der jeweiligen Motorenhersteller)

Die Garantiezeit beginnt mit dem Kauf durch den ersten Endabnehmer. Maßgebend ist das Datum auf dem Kaufbeleg. Wenden Sie sich bitte mit dieser Erklärung und dem Original-Kaufbeleg an Ihren Händler oder die nächste autorisierte Kundendienststelle. Die gesetzlichen Mängelansprüche des Käufers gegenüber dem Verkäufer bleiben durch diese Erklärung unberührt.

12 KUNDENDIENST/SERVICE

Bei Fragen zu Garantie, Reparatur oder Ersatzteilen wenden Sie sich bitte an Ihre nächstgelegene AL-KO Servicestelle.

Diese finden Sie im Internet unter folgender Adresse:
www.al-ko.com/service-contacts

13 EG-KONFORMITÄTSERKLÄRUNG

Wir erklären hiermit, dass dieses Produkt in der auf dem Markt vertriebenen Form die Anforderungen der harmonisierten EU-Richtlinien, der EU-Sicherheitsstandards und die produktspezifischen Standards erfüllt.

Produkt	Hersteller	Dokumentations-Bevollmächtigter
Tauchpumpe, elektrisch	AL-KO Geräte GmbH	Andreas Hedrich
Seriennummer	Ichenhauser Str. 14	Ichenhauser Str. 14
G3073075	D-89359 Kötz	D-89359 Kötz
Typ	EU-Richtlinien	Harmonisierte Normen
TBP 6000/7	2014/30/EU	EN 60335-1:2012
	2014/35/EU	EN 50636-2-41:2012
	2011/65/EU	EN 55014-1:2012
		EN 55014-2:2016
		EN 61000-3-2:2014
		EN 61000-3-3:2014

Kötz, 01.04.2017



Wolfgang Hergeth
 Managing Director

TRANSLATION OF THE ORIGINAL INSTRUCTIONS FOR USE

Contents

1	About these operating instructions	16
1.1	Legends and signal words.....	16
2	Product description	16
2.1	Product overview (01)	16
2.2	Function.....	16
2.3	Intended use.....	16
2.4	Possible misuse	16
3	Safety instructions	17
3.1	Electrical safety	18
4	Installation.....	18
4.1	Mounting the pressure line (03).....	18
5	Start-up	19
5.1	Safety	19
5.2	Dismantling the pump base (04)	19
6	Operation	19
6.1	Lowering the pump.....	19
6.2	Switching the pump on.....	19
6.3	Switching the pump off.....	19
7	Maintenance and care	20
7.1	Cleaning the pump	20
7.2	Checking the cable.....	20
8	Storage	20
9	Disposal	20
10	Help in case of malfunction.....	21
11	Guarantee.....	21
12	After-Sales / Service	22
13	EU declaration of conformity.....	22

1 ABOUT THESE OPERATING INSTRUCTIONS

- The German version is the original operating instructions. All additional language versions are translations of the original operating instructions.
- It is essential to carefully read through these operating instructions before start-up. This is essential for safe working and trouble-free handling.
- Always safeguard these operating instructions so that they can be consulted if you need any information about the appliance.
- Only pass on the appliance to other persons together with these operating instructions.
- Comply with the safety and warning information in these operating instructions.

1.1 Legends and signal words



DANGER!

Denotes an imminently dangerous situation which will result in fatal or serious injury if not avoided.



WARNING!

Denotes a potentially dangerous situation which can result in fatal or serious injury if not avoided.



CAUTION!

Denotes a potentially dangerous situation which can result in minor or moderate injury if not avoided.

IMPORTANT!

Denotes a situation which can result in material damage if not avoided.



NOTE

Special instructions for ease of understanding and handling.

2 PRODUCT DESCRIPTION

2.1 Product overview (01)

No.	Component
1	Mains connection cable
2	Pump outlet/pressure line connection
3	Cable lugs
4	Cable 20 mm / 6 mm
5	Pump base
6	Suction holes
7	Pump housing
8	Check valve

2.2 Function

The pump draws the pumped medium directly through the suction holes and feeds it to the pump outlet.

2.3 Intended use

The pump is intended for private use in house and garden. It may only be operated within the framework of the operating limits indicated in the technical data.

The pump is suitable for:

- Water removal from streams and shafts
- The pump is suitable only for conveying the following fluids:

- Clean water
- Rainwater

Any use not in accordance with this designated use shall be regarded as misuse.

2.4 Possible misuse

The pump must not be operated continuously. It is not suitable for pumping:

- Drinking water
- Salt water
- Foodstuffs
- aggressive media, chemicals
- corrosive, flammable, explosive or fuming fluids
- fluids that are hotter than 35 °C
- water containing sand and abrasive fluids.

3 SAFETY INSTRUCTIONS



WARNING!

Risk of injury

Defective and disabled safety and protective devices can lead to serious injury.

- Have any defective safety and protective devices repaired.
 - Never disable safety and protective devices.
- Never lift, transport or secure the pump by means of the connection cable.
 - Unauthorised modifications or conversions to the pump are forbidden.
 - Use the pump and extension lead only when they are in perfect technical condition. Damaged pumps must not be operated.
- This pump may be operated by children aged 8 years and older and by persons with limited physical, sensory or mental capabilities or lacking experience and/or knowledge as long as they are supervised or have been instructed in the safe use of the pump and are aware of the resulting dangers. Children must not be allowed to play with the pump. Children may not clean or perform user maintenance on the pump without supervision.
 - Persons with very severe and complex limitations may have requirements going beyond the instructions given here.
 - Maintain a safe distance from animals, and switch off the pump if animals come too close.

3.1 Electrical safety



DANGER!

Danger from contact with live parts!

A defect in the pump or the extension cable can result in serious injury!

- Disconnect the connector plug from the mains immediately.
 - Connect the device via an earth leakage circuit breaker with a rated leakage current of < 30 mA.
- The pump may not be operated while people are in the pool or pond.
 - The mains voltage at your location must comply with the information regarding mains voltage in the Technical Data. Do not use any other supply voltage.
 - The pump may only be operated on an electrical installation in accordance with DIN/VDE 0100, parts 737, 738 and 702. For fuse protection, a circuit breaker of 10 A and an earth leakage circuit breaker with a rated leakage current of 10/30 mA must be installed.

- Only use extension leads approved for outdoor use with a minimum cross-section of 1.5 mm². Always fully unwind cable drums.
- Damaged or fragile extension cables may not be used.
 - Check the condition of your extension lead prior to every use.
- If the connection cable must be extended, only a cable type H07RN-F and a moulded sleeve must be used. This work must only be carried out by an electrician.

4 INSTALLATION

4.1 Mounting the pressure line (03)



NOTE

The pump has a check valve on the pump outlet. This prevents the pressure line being emptied each time the pump stops.

1. Mount the pressure line (03/1) on the pressure line connection (03/2).
2. Attach the connection cable (03/3) to the pressure line with cable ties (03/4).
3. Prior to immersion of the pump in the well and shafts, attach the enclosed cable to the cable lugs (03/5).

5 START-UP

5.1 Safety

IMPORTANT!

Risk of flooding!

In the event of faults in the pump, water can escape and cause consequential damage due to flooding.

- Take appropriate measures to avoid consequential damage caused by flooding in the event of faults in the pump.

- Operate the pump suspended from a cable.
- Operate the pump only when it is fully immersed.
- Always observe sufficient distance to the base of the shaft (min. 1 m).
- Never allow the pump to run against a closed pressure line.
- When using in shafts, make sure the size is adequate.
- Always cover the shaft with a secure foot-plate.

5.2 Dismantling the pump base (04)

In order to operate the pump in a narrow shaft of min. 100 mm diameter, the pump base must be removed.

1. Unscrew (04/a) both fastening screws (04/1) of the pump base (04/2).
2. Remove (04/b) pump base (04/2) from the pump (04/3).

6 OPERATION

6.1 Lowering the pump

When lowering and pulling up the pump in a shaft, make sure that the mains supply cable is not subject to tensile stress and that no objects fall into the shaft. These can jam between the pump housing and shaft wall so that the pump cannot be pulled up again.

6.2 Switching the pump on

IMPORTANT!

Danger of damage to the pump!

The pump must not draw in any solid material. Sand and other abrasive materials in the pumped medium will destroy the pump.

- Ensure that no solids can enter the pumped medium.

1. Completely unwind the mains cable.
2. Ensure that electrical plug connections are located in the area safe from flooding.
3. Insert the mains plug into the power socket.

6.3 Switching the pump off

1. Remove the mains plug from the plug socket.

7 MAINTENANCE AND CARE

7.1 Cleaning the pump



NOTE

After conveying swimming pool water containing chlorine or fluids that leave residues, the pump must be flushed out with clear water.

1. Clean the suction slots on the suction foot with clear water, if necessary.

7.2 Checking the cable

1. Pull the pump out of the shaft from time to time.
2. Check the cable. If the cable is damaged, replace it with an original spare part.
3. Check that the cable lugs on the pump are still durable.

If the cable is damaged, carefully try to pull the pump out of the shaft via the pressure line. Never pull on the mains supply cable.

8 STORAGE



NOTE

If there is the danger of frost, the system must be completely drained and the pump must be stored in a frost-proof place.

9 DISPOSAL



Electrical and electronic appliances do not belong in household waste, but should be collected and disposed of separately.

The packaging, device and accessories are made of recyclable materials, and must be disposed of accordingly.

10 HELP IN CASE OF MALFUNCTION



DANGER!

Danger of electric shock.

When working on the pump, there is the risk of receiving an electric shock.

- Disconnect the mains plug before correcting any malfunctions!
- Faults in the electrical system must be rectified by a qualified electrician.

Malfunction	Possible cause	Remedy
Engine does not run.	Impeller blocked	Remove dirt from the suction area.
	Thermal protection switch has switched off.	Wait until the thermal protection switch on the pump switches on again. Observe the maximum temperature of the pumped medium. Have the pump checked.
	No mains power.	Check fuses, have the power supply checked by a qualified electrician.
Pump running but does not feed.	Blockage on the suction side.	Remove dirt from the suction area.
	Pressure line closed off.	Open the pressure line.
	Pressure hose kinked.	Extend the pressure hose.
Delivery rate too low	Hose diameter too small.	Use a hose with a bigger diameter.
	Blockage on the suction side.	Remove dirt from the suction area.
	Delivery head too high.	Observe max. delivery head, see technical data!



NOTE

In the event of a malfunction which you cannot rectify, please contact our Customer Service department.

11 GUARANTEE

We will resolve any material or manufacturing faults on the appliance during the legal warranty period for claims relating to faults, in accordance with our choice either to repair or replace. The legal warranty period is determined by the legislation of the country in which the appliance was purchased.

Our warranty promise applies only if:

- These operating instructions are heeded
- The appliance is handled correctly
- Original spare parts have been used

The warranty becomes void in the case of:

- Unauthorised repair attempts
- Unauthorised technical modifications
- Non-intended use

The guarantee excludes:

- Paint damage that can be attributed to normal wear and tear
- Wear parts that are marked with a frame xxxxxx (x) on the spare parts card
- Internal combustion engines (these are covered by the guarantee provisions of the corresponding engine manufacturers)

The guarantee period commences with purchase by the first end user. The date on the proof of purchase is decisive. In the event of a guarantee claim, please take this guarantee declaration and the original proof of purchase, and contact your dealer or the nearest authorised customer service centre. This statement does not affect the purchaser's statutory claims for defects against the vendor.

12 AFTER-SALES / SERVICE

In the event of questions of warranty, repair or spare parts, please contact your nearest AL-KO Service Centre.

These can be found on the Internet at:
www.al-ko.com/service-contacts

13 EU DECLARATION OF CONFORMITY

We hereby declare that this product in its marketed form conforms to the requirements of the harmonised EU Directives, EU safety standards and the product-specific standards.

Product	Manufacturer	Duly authorised person for technical file
Immersion pump, electrical	AL-KO Geräte GmbH	Andreas Hedrich
Serial number	Ichenhauser Str. 14	Ichenhauser Str. 14
G3073075	D-89359 Kötz	D-89359 Kötz
	Germany	Germany
Type	EU directives	Harmonised standards
TBP 6000/7	2014/30/EU	EN 60335-1:2012
	2014/35/EU	EN 50636-2-41:2012
	2011/65/EU	EN 55014-1:2012
		EN 55014-2:2016
		EN 61000-3-2:2014
		EN 61000-3-3:2014

Kötz, 01/04/2017



Wolfgang Hergeth
 Managing Director

TRADUCTION DE LA NOTICE D'UTILISATION ORIGINALE**Table des matières**

1	À propos de cette notice	24
1.1	Explications des symboles et des mentions	24
2	Description du produit	24
2.1	Aperçu produit (01)	24
2.2	Fonction	24
2.3	Utilisation conforme	24
2.4	Éventuelles utilisations erronées	25
3	Consignes de sécurité	25
3.1	Sécurité électrique	26
4	Montage	27
4.1	Installer la conduite de refoulement (03)	27
5	Mise en service	27
5.1	Sécurité	27
5.2	Démonter le pied de pompe (04)	27
6	Utilisation	28
6.1	Descendre la pompe	28
6.2	Mettre la pompe en service	28
6.3	Mettre la pompe hors service	28
7	Maintenance et entretien	28
7.1	Nettoyer la pompe	28
7.2	Vérifier le câble	28
8	Stockage	28
9	Élimination	28
10	Aide en cas de pannes	29
11	Garantie	30
12	Service clients/après-vente	30
13	Déclaration de conformité CE	31

1 À PROPOS DE CETTE NOTICE

- La version originale du manuel est la version allemande. Toute autre version linguistique est une traduction du manuel original.
- Lire impérativement la présente notice avec attention avant la mise en service. C'est la condition pour un travail sûr et une bonne maniabilité.
- Conserver toujours cette notice de manière à pouvoir la consulter facilement si vous avez besoin d'informations sur l'appareil.
- Si vous cédez l'appareil à un tiers, remettez-lui impérativement cette notice.
- Lire et respecter les consignes de sécurité et les avertissements de la présente notice.

1.1 Explications des symboles et des mentions



DANGER !

Indique une situation de danger immédiat qui, si elle n'est pas évitée, entraîne la mort, ou des blessures graves.



AVERTISSEMENT !

Indique une situation de danger potentiel qui, si elle n'est pas évitée, peut entraîner la mort, ou des blessures graves.



ATTENTION !

Indique une situation de danger potentiel qui, si elle n'est pas évitée, peut entraîner des blessures légères à moyennes.

ATTENTION !

Indique une situation qui, si elle n'est pas évitée, peut entraîner des dégâts matériels.



REMARQUE

Instructions spéciales pour une meilleure compréhension et maniabilité.

2 DESCRIPTION DU PRODUIT

2.1 Aperçu produit (01)

N°	Pièce
1	Câble d'alimentation électrique
2	Sortie de la pompe/raccordement de la conduite de refoulement
3	Brides pour câble
4	Câble 20 mm / 6 mm
5	Pied de la pompe
6	Orifices d'aspiration
7	Corps de pompe
8	Clapet anti-retour

2.2 Fonction

La pompe aspire directement le liquide transporté via les orifices d'aspiration et l'achemine jusqu'à la sortie de pompe.

2.3 Utilisation conforme

La pompe est conçue pour un usage intérieur et extérieur domestique. Elle peut uniquement être utilisée dans le respect des limites d'utilisation conformes aux caractéristiques techniques.

La pompe convient pour :

- le soutirage d'eau dans un puits ou une fosse
- La pompe est uniquement conçue pour transporter les liquides suivants :
- eau claire
 - eau de pluie

Toute autre utilisation ou toute utilisation allant au-delà des conditions d'exploitation n'est pas conforme.

2.4 Éventuelles utilisations erronées

La pompe ne doit pas être utilisée de manière continue. Elle n'est pas adaptée pour pomper :

- l'eau potable,
- l'eau salée,
- les denrées alimentaires,
- les fluides agressifs ou les produits chimiques,
- les fluides corrosifs, inflammables, explosifs ou gazeux,
- les liquides de plus de 35 °C,
- l'eau sableuse ou les fluides abrasifs.

3 CONSIGNES DE SÉCURITÉ**AVERTISSEMENT !****Risque de blessures**

Les défauts et la mise hors service des dispositifs de sécurité et de protection peuvent entraîner de graves blessures.

- Faites réparer les dispositifs de sécurité et de protection défectueux.
 - Ne mettez jamais les dispositifs de sécurité et de protection hors service.
- Ne jamais lever, transporter ou fixer la pompe par son câble de raccordement.
 - Les modifications ou transformations du propre chef du client sont interdites sur la pompe.
- N'utiliser la pompe et la rallonge de câble que si elles sont en parfait état de fonctionnement. Les pompes endommagées ne doivent pas être utilisées.
 - Cette pompe peut être utilisée par des enfants de 8 ans ou plus ainsi que par des personnes aux facultés psychiques, sensorielles ou mentales restreintes ou ne possédant pas l'expérience ni les connaissances nécessaires à l'utilisation que si ces personnes sont surveillées ou ont été instruites sur l'utilisation en toute sécurité de la pompe et sur les dangers associés. Les enfants ne doivent pas jouer avec la pompe. Les enfants ne doivent pas nettoyer ni effectuer la maintenance de l'utilisateur sans surveillance.
 - Les personnes atteintes de handicaps importants et complexes peuvent requérir des besoins dépassant de la portée des instructions de la présente notice.
 - Respecter une distance de sécurité avec les animaux et éteindre la pompe lorsque des animaux s'approchent.

3.1 Sécurité électrique



DANGER !

Danger en cas de contact avec des pièces sous tension !

Un défaut sur la pompe ou sur le câble de rallonge peut entraîner de graves blessures !

- Débranchez la fiche immédiatement du secteur.
 - Branchez l'appareil via un disjoncteur de protection FI avec un courant de fuite nominal < 30 mA.
- Si des personnes se trouvent dans les piscines ou les plans d'eau, ne pas utiliser la pompe.
 - La tension secteur domestique doit être conforme aux données de la tension secteur indiquées dans les caractéristiques techniques, ne pas utiliser d'autres sources d'alimentation.
- La pompe ne doit être utilisée que sur un équipement électrique conforme à la norme DIN/VDE 0100, Parties 737, 738 et 702. Pour assurer la protection électrique, il faut installer un disjoncteur de protection de câble de 10 A et un disjoncteur différentiel dont le courant de fuite nominal est de 10/30 mA.
 - N'utiliser que les rallonges de câble prévues pour un usage en extérieur avec une section minimale de 1,5 mm². Toujours dérouler entièrement les tambours de câble.
 - Il est interdit d'utiliser des rallonges de câble endommagées ou friables.
 - Avant chaque mise en service, contrôler l'état de la rallonge de câble.
 - S'il faut rallonger le câble de raccordement, utiliser uniquement un câble de type H07RN-F et un embout scellé. Ce travail ne doit être effectué que par un électricien.

4 MONTAGE

4.1 Installer la conduite de refoulement (03)



REMARQUE

La pompe est équipée d'un clapet anti-retour au niveau de la sortie. Celui-ci évite que la conduite de refoulement se vide à chaque arrêt de la pompe.

1. Monter la conduite de refoulement (03/1) sur le raccordement de conduite de refoulement (03/2).
2. Fixer le câble de raccordement (03/3) avec des serre-câbles à la conduite de refoulement (03/4).
3. Avant de plonger la pompe dans un puits ou une fosse, fixer le câble fourni aux brides de câble (03/5).

5 MISE EN SERVICE

5.1 Sécurité

ATTENTION !

Danger d'inondation.

En cas de pannes sur la pompe, l'eau peut s'échapper et provoquer des dommages par inondation.

- Par des mesures adaptées, éviter que les défauts sur la pompe n'entraînent de dégâts en cas d'inondation.

- Suspendre la pompe à un câble pendant son utilisation.
- Utiliser cette pompe uniquement lorsque la pompe est entièrement immergée.
- Veiller à maintenir une distance suffisante avec le fond de la fosse (au moins 1 m).

- Ne jamais laisser la pompe fonctionner vers le côté refoulement fermé.
- Veiller à ce que les fosses présentent des dimensions suffisantes.
- Toujours couvrir les fosses de sorte que l'on puisse marcher dessus en toute sécurité.

5.2 Démonter le pied de pompe (04)

Pour utiliser la pompe dans une fosse étroite de moins de 100 mm de diamètre, il faut retirer le pied de pompe.

1. Dévisser les deux vis de fixation (04/1) du pied de pompe (04/2). (04/a)
2. Retirer le pied de pompe (04/2) de la pompe (04/3). (04/b)

6 UTILISATION

6.1 Descendre la pompe

Quand vous descendez et remontez la pompe dans une fosse, veillez à ce que l'alimentation électrique ne soit pas soumise à un effort de traction et qu'aucun objet ne tombe dans la fosse. Les objets risquent de se retrouver coincés entre le corps de pompe et la paroi de la fosse, ce qui empêcherait de remonter la pompe.

6.2 Mettre la pompe en service

ATTENTION ! **Risque d'endommager l'appareil.**

La pompe ne peut pas aspirer de corps solides. Le sable et les matières abrasives contenues dans le liquide de refoulement détruisent la pompe.

- Veiller à ce qu'aucun corps solide ne puisse pénétrer dans le liquide pompé.

1. Dérouler entièrement le câble d'alimentation électrique.
2. S'assurer que les connecteurs électriques sont installés dans une zone protégée contre les inondations.
3. Brancher la fiche secteur dans la prise murale.

6.3 Mettre la pompe hors service.

1. Débrancher la prise secteur de la prise de courant.

7 MAINTENANCE ET ENTRETIEN

7.1 Nettoyer la pompe



REMARQUE

La pompe doit être nettoyée à l'eau claire après avoir transporté de l'eau de piscine chlorée ou des liquides qui laissent des résidus dans l'appareil.

1. Le cas échéant, nettoyer les fentes d'aspiration du pied d'aspiration avec de l'eau claire.

7.2 Vérifier le câble

1. Régulièrement, retirer la pompe de la fosse.
2. Vérifier le câble. Si le câble est endommagé, le remplacer par un câble de rechange d'origine.
3. Vérifier que les brides de câble sur la pompe sont solides.

Si le câble est endommagé, vous pouvez tenter d'extraire la pompe de la fosse en tirant doucement sur la conduite de refoulement. Ne jamais tirer sur le câble d'alimentation électrique.

8 STOCKAGE



REMARQUE

En cas de risque de gel, le système doit être entièrement purgé et la pompe rangée dans un lieu à l'abri du gel.

9 ÉLIMINATION



Les appareils électriques et électroniques ne doivent pas être jetés aux ordures ménagères, mais être triés avant leur mise au rebut.

L'emballage, l'appareil et les accessoires sont fabriqués en matériaux recyclables et doivent être éliminés de manière adéquate.

10 AIDE EN CAS DE PANNES



DANGER !

Risque d'électrocution !

Lors des travaux sur la pompe, il y a risque de recevoir un choc électrique.

- Débranchez la prise secteur avant d'éliminer les défauts.
- Les défauts de l'installation électrique doivent être éliminés par un électricien qualifié.

Panne	Causes possibles	Remède
Le moteur ne fonctionne pas.	La roue de roulement est bloquée	Éliminer les résidus de la zone d'aspiration.
	L'interrupteur thermique a mis la pompe hors service.	Attendre que l'interrupteur thermique remette la pompe en service. Tenir compte de la température maximale du liquide de refoulement. Faire contrôler la pompe.
	Pas de tension secteur disponible.	Contrôler les fusibles et faire contrôler l'alimentation électrique par un électricien qualifié.
La pompe est en service, mais ne transporte pas de liquide.	Obstruction sur le côté d'aspiration.	Éliminer les résidus de la zone d'aspiration.
	Conduite de refoulement fermée.	Ouvrir la conduite de refoulement.
	La conduite de pression est pliée.	Tendre la conduite de pression.
La quantité de liquide transportée est insuffisante.	Le diamètre de la conduite est trop petit.	Utiliser une conduite de pression plus grande.
	Obstruction sur le côté d'aspiration.	Éliminer les résidus de la zone d'aspiration.
	La hauteur de refoulement est trop grande.	Tenir compte la hauteur maximale de refoulement, voir à cet effet les caractéristiques techniques.



REMARQUE

Si les dysfonctionnements ne peuvent être corrigés, veuillez vous adresser à notre service clientèle compétent.

11 GARANTIE

Pendant la période légale de garantie contre les vices de fabrication, nous éliminons par réparation ou remplacement, selon notre choix, tout défaut de matériau ou de fabrication survenu sur l'appareil. La durée de prescription dépend de la législation respective en vigueur dans le pays où a été acheté l'appareil.

Notre garantie s'applique seulement en cas :

- de respect du présent manuel d'utilisation,
- d'utilisation correcte,
- d'utilisation de pièces de rechange d'origine.

La garantie ne s'applique pas en cas :

- de tentatives de réparation par l'utilisateur,
- de modifications techniques par l'utilisateur,
- d'utilisation non conforme.

Sont exclues de la garantie :

- les détériorations de la peinture dues à une usure normale,
- les pièces d'usure qui figurent en encadré sur la carte des pièces de rechange xxxxxx (x),
- les moteurs à explosion (ces derniers sont garantis par les réglementations de garantie des constructeurs respectifs des moteurs).

La période de garantie commence à courir au moment de l'achat par le premier utilisateur final. La date d'achat figurant sur la preuve d'achat fait foi. Veuillez vous adresser à votre revendeur ou bien au point de service après-vente agréé le plus proche, en présentant cette déclaration et la preuve d'achat. Les droits légaux de l'acheteur vis-à-vis du vendeur en cas de défaut ne sont pas affectés par cette déclaration.

12 SERVICE CLIENTS/APRÈS-VENTE

En cas de questions portant sur la garantie, les réparations ou les pièces de rechange, contacter le service de maintenance AL-KO le plus proche de chez vous.

Vous le trouverez à l'adresse suivante sur Internet :

www.al-ko.com/service-contacts

13 DÉCLARATION DE CONFORMITÉ CE

Nous déclarons par la présente que ce produit, dans sa forme commercialisée, répond aux dispositions des directives CE harmonisées, des normes de sécurité de l'UE et des normes spécifiques aux produits.

Produit

Pompe submersible, électrique

Numéro de série

G3073075

Fabricant

AL-KO Geräte GmbH
Ichenhauser Str. 14
D-89359 Kötz

Directives UE

2014/30/EU
2014/35/EU
2011/65/EU

Responsable de documentation

Andreas Hedrich
Ichenhauser Str. 14
D-89359 Kötz

Normes harmonisées

EN 60335-1:2012
EN 50636-2-41:2012
EN 55014-1:2012
EN 55014-2:2016
EN 61000-3-2:2014
EN 61000-3-3:2014

Kötz, 01/04/2017



Wolfgang Hergeth
Directeur général

TRADUZIONE DEL MANUALE PER L'USO ORIGINALE**Sommario**

1	Istruzioni per l'uso	33
1.1	Descrizione dei simboli e parole segnaletiche	33
2	Descrizione del prodotto	33
2.1	Panoramica prodotto (01).....	33
2.2	Funzione.....	33
2.3	Utilizzo conforme alla destinazione	33
2.4	Possibile uso errato	34
3	Indicazioni di sicurezza	34
3.1	Sicurezza elettrica	35
4	Montaggio	35
4.1	Montaggio del tubo di mandata (03).....	35
5	Messa in funzione	36
5.1	Sicurezza.....	36
5.2	Smontare il piede della pompa (04)	36
6	Utilizzo	36
6.1	Abbassare la pompa	36
6.2	Accensione della pompa	36
6.3	Spegnimento della pompa.....	36
7	Manutenzione e cura	37
7.1	Pulizia della pompa	37
7.2	Verificare la corda	37
8	Conservazione	37
9	Smaltimento.....	37
10	Supporto in caso di anomalie	38
11	Garanzia	38
12	Servizio clienti/Assistenza	39
13	Dichiarazione di conformità CE	39

1 ISTRUZIONI PER L'USO

- Le istruzioni per l'uso originali sono quelle in tedesco. Tutte le altre varianti linguistiche sono traduzioni delle istruzioni per l'uso originali.
- Prima della messa in funzione, leggere attentamente queste istruzioni per l'uso. È il presupposto per lavorare in modo sicuro e per una gestione regolare.
- Conservare le presenti istruzioni per l'uso in maniera da potervi leggere, qualora si rendesse necessaria, un'informazione a proposito dell'apparecchio.
- Consegnare l'apparecchio ad altre persone solo insieme alle presenti istruzioni per l'uso.
- Attenersi alle indicazioni di sicurezza e alle avvertenze contenute nelle presenti istruzioni per l'uso.

1.1 Descrizione dei simboli e parole segnaletiche



PERICOLO!

Mostra una situazione pericolosa imminente che ha come conseguenza la morte o una seria lesione se non viene evitata.



ATTENZIONE!

Mostra una situazione potenzialmente pericolosa che, se non viene evitata, ha come conseguenza la morte o una seria lesione.



CAUTELA!

Mostra una situazione potenzialmente pericolosa che, se non viene evitata, ha come conseguenza una leggera o media lesione.

ATTENZIONE!

Mostra una situazione che, se non viene evitata, potrebbe avere come conseguenza dei danni materiali.



AVVISO

Indicazioni speciali volte a migliorare la comprensione e l'uso.

2 DESCRIZIONE DEL PRODOTTO

2.1 Panoramica prodotto (01)

N.	Componente
1	Cavo di collegamento alla rete
2	Uscita pompa/attacco tubo di mandata
3	Capicorda
4	Corda 20 mm / 6 mm
5	Zoccolo pompa
6	Fori di aspirazione
7	Corpo pompa
8	Valvola antiritorno

2.2 Funzione

La pompa aspira il liquido direttamente attraverso i fori di aspirazione e lo convoglia sull'uscita.

2.3 Utilizzo conforme alla destinazione

La pompa è destinata all'uso privato in casa e in giardino. Deve essere utilizzata esclusivamente nell'ambito dei limiti imposti in conformità ai dati tecnici.

La pompa è adatta a:

- prelievo d'acqua da fontane e pozzetti

La pompa è indicata esclusivamente per convogliare i seguenti liquidi:

- acqua pulita
- acqua piovana

Un utilizzo diverso o ulteriore non viene considerato conforme alla destinazione d'uso.

2.4 Possibile uso errato

La pompa non deve essere utilizzata in esercizio permanente. Non è adatta a convogliare:

- acqua potabile
- acqua salata
- generi alimentari
- liquidi aggressivi, prodotti chimici
- liquidi corrosivi, infiammabili, esplosivi o effervescenti
- liquidi a temperature superiori a 35 °C
- acqua sabbiosa e liquidi abrasivi.

3 INDICAZIONI DI SICUREZZA



ATTENZIONE!

Pericolo di infortunio!

Difetti e dispositivi di protezione e di sicurezza disattivati possono causare lesioni gravi.

- Far riparare i dispositivi di sicurezza e di protezione difettosi.
 - Non disattivare mai i dispositivi di sicurezza e di protezione.
- Mai sollevare, trasportare o fissare la pompa per il cavo di collegamento.
 - Si fa divieto di variazioni o modifiche arbitrarie della pompa.
 - Utilizzare la pompa e il cavo di prolunga solo se in stato tecnico ineccepibile. Non utilizzare pompe danneggiate.
- Questa pompa può essere utilizzata da bambini di età superiore a 8 anni e da persone con capacità fisiche, sensoriali o mentali ridotte o con mancanza di esperienza e conoscenza se sono sorvegliati o informati sull'uso sicuro della pompa e comprendono i rischi che ne derivano. I bambini non devono giocare con la pompa. Pulizia e manutenzione da parte dell'utente non devono essere eseguite da bambini senza sorveglianza.
 - Le persone con limitazioni molto forti e complesse possono avere altre esigenze oltre alle istruzioni qui descritte.
 - Mantenere una distanza di sicurezza dagli animali o spegnere la pompa quando si avvicinano animali.

3.1 Sicurezza elettrica



PERICOLO!

Pericolo in caso di contatto con parti in tensione!

Un difetto della pompa o del cavo di prolunga può causare gravi infortuni.

- Scollegare immediatamente la spina dalla rete elettrica.
- Collegare l'apparecchio con un interruttore salvavita dotato di corrente di guasto nominale < 30 mA.

- Se all'interno della piscina o nel laghetto sono presenti delle persone è proibito mettere in funzione la pompa.
- La tensione della rete domestica deve coincidere con i dati della tensione di rete indicati nei Dati tecnici; non utilizzare una tensione di alimentazione diversa.
- La pompa può essere utilizzata solo su un dispositivo conforme a DIN/VDE 0100, parte 737, 738 e 702. Per sicurezza devono essere installati un interruttore automatico di linea da 10 A e un interruttore differenziale con una corrente di guasto nominale di 10/30 mA.

- Utilizzare solo cavi di prolunga previsti per l'uso all'aperto - sezione minima 1,5 mm². Srotolare sempre completamente il tamburo avvolgicavo.
- Non devono essere utilizzati cavi di prolunga danneggiati o fragili.
 - Prima di mettere in funzione l'apparecchio controllare lo stato del proprio cavo di prolunga.
- Se il cavo di alimentazione deve essere esteso, è possibile utilizzare soltanto un cavo di tipo H07RN-F e un maniccotto in ghisa. Questo lavoro deve essere eseguito da un elettricista qualificato.

4 MONTAGGIO

4.1 Montaggio del tubo di mandata (03)



AVVISO

La pompa dispone di una valvola antiritorno sull'uscita. Questo impedisce che la tubazione di mandata si svuoti ogni volta che la pompa si ferma.

1. Montare il tubo di mandata (03/1) sull'attacco tubo di mandata (03/2).
2. Fissare il cavo di collegamento (03/3) con delle fascette alla tubazione (03/4) di mandata.
3. Sui capicorda (03/5) fissare la corda acclusa prima di immergere la pompa in pozzi e pozze.

5 MESSA IN FUNZIONE

5.1 Sicurezza

ATTENZIONE!

Pericolo di allagamento!

In caso di malfunzionamenti sulla pompa, l'acqua può sfuggire e causare danni da allagamenti.

- Tramite provvedimenti adeguati, impedire che, in caso di anomalie sulla pompa, possano verificarsi danni conseguenti dovuti ad allagamenti.

- Operare la pompa su una corda appesa.
- Utilizzare la pompa solo se è completamente immersa.
- Prestare attenzione a una distanza sufficiente alla base del pozzetto (min. 1 m).
- Non far funzionare la pompa contro un tubo di mandata chiuso.
- Nel caso di pozzetti, accertarsi sempre che il dimensionamento sia sufficiente.
- Coprire sempre i pozzetti in modo che siano pedonabili.

5.2 Smontare il piede della pompa (04)

Per azionare la pompa in un pozzetto stretto di diametro di almeno 100 mm, è necessario rimuovere il piede della pompa.

1. Svitare entrambe le viti di fissaggio (04/1) del piede della pompa (04/2) (04/a).
2. Estrarre il piede della pompa (04/2) dalla pompa (04/3) (04/b).

6 UTILIZZO

6.1 Abbassare la pompa

Quando si abbassa o si alza la pompa in un pozzetto, accertarsi che il cavo di alimentazione non sia sollecitato sulla trazione e che nessun oggetto cada nel pozzetto. Questi oggetti possono rimanere incastrati tra l'alloggiamento della pompa e la parete del pozzetto impedendo alla pompa di sollevarsi.

6.2 Accensione della pompa

ATTENZIONE!

Rischio di danni alle apparecchiature!

La pompa non deve aspirare corpi solidi. Sabbia o altri materiali abrasivi nel fluido possono rovinare la pompa.

- Accertarsi che nessun corpo solido si avvicini al liquido.

1. Avvolgere completamente il cavo di alimentazione.
2. Assicurarci che i collegamenti elettrici a spina vengano collocati in una zona sicura da allagamento.
3. Inserire la spina nella presa.

6.3 Spegnimento della pompa

1. Sfilare il connettore dalla presa.

7 MANUTENZIONE E CURA

7.1 Pulizia della pompa



AVVISO

Dopo aver pompato acqua clorosa di piscina o liquidi che lasciano residui la pompa deve essere risciacquata con acqua pulita.

1. In caso di necessità, pulire le fessure di aspirazione del piede aspirante con acqua pulita.

7.2 Verificare la corda

1. Ogni tanto estrarre la pompa dal pozzetto.
2. Verificare la corda. Se la corda è danneggiata, sostituirla con un ricambio originale.
3. Controllare se i capicorda della pompa sono ancora resilienti.

Se il cavo è danneggiato, è possibile tentare di estrarre con attenzione la pompa sul tubo di mandata dal pozzetto. Non tirare in nessun caso il cavo di alimentazione.

8 CONSERVAZIONE



AVVISO

In caso di danni da gelo, il sistema deve essere completamente scaricato e la pompa deve conservata in un luogo al riparo dal gelo.

9 SMALTIMENTO



Le apparecchiature elettriche ed elettroniche non appartengono ai rifiuti domestici, ma devono essere portati presso una raccolta o smaltimento dei rifiuti separati!

L'imballo, l'apparecchio e gli accessori sono stati prodotti con materiali riciclabili, pertanto devono essere smaltiti di conseguenza.

10 SUPPORTO IN CASO DI ANOMALIE



PERICOLO!

Pericolo di folgorazione!

Quando si lavora sulla pompa, esiste un rischio di scossa elettrica.

- Prima di tutti i lavori per l'eliminazione di anomalie sfilare il connettore.
- Incaricare un elettricista qualificato di eliminare i vizi dell'impianto elettrico.

Anomalia	Possibile causa	Rimedio
Il motore non parte.	Girante bloccata	Rimuovere la sporcizia nell'area di aspirazione.
	Il termointerruttore è scattato.	Attendere fino a che l'interruttore termico riattiva la pompa. Attenzione alla temperatura massima del liquido pompato. Far controllare la pompa.
	Non è presente tensione di rete.	Controllare i fusibili, far controllare l'alimentazione elettrica da un elettricista qualificato.
La pompa gira, ma non pompa.	Ostruzione sul lato aspirazione.	Rimuovere la sporcizia nell'area di aspirazione.
	Tubo di mandata chiuso.	Aprire il tubo di mandata.
	Tubo di mandata piegato.	Distendere il tubo di mandata.
Quantità pompata troppo esigua	Diametro tubo troppo piccolo.	Utilizzare un tubo di mandata più grande.
	Ostruzione sul lato aspirazione.	Rimuovere la sporcizia nell'area di aspirazione.
	Altezza di mandata eccessiva.	Attenzione all'altezza di mandata max., ved. dati tecnici!



AVVISO

In caso di anomalie non eliminabili si prega di rivolgersi al nostro servizio clienti competente.

11 GARANZIA

Elimineremo - a nostra discrezione tramite riparazione o consegna sostitutiva - eventuali difetti di produzione o del materiale dell'apparecchio entro i termini di prescrizione previsti dalla legge per i diritti di ricorso per vizi della cosa. I termini di prescrizione dipendono dalla normativa in vigore nel paese in cui l'apparecchio è stato acquistato.

I termini della garanzia valgono solo nei casi seguenti:

- Osservare le presenti istruzioni per l'uso
- Trattamento corretto
- Utilizzare parti di ricambio originali

La garanzia decade nei casi seguenti:

- Tentativi di riparazione in proprio
- Modifiche tecniche eseguite in proprio
- Uso non conforme alla destinazione

Sono esclusi dalla garanzia:

- danni della vernice da ricondurre alla normale usura
- Parti usurabili che sono contraddistinte sulla scheda ricambi xxxxxx (X) con telaio
- Motori a scoppio (per questi valgono le disposizioni di garanzia separate dei rispettivi costruttori del motore)

Il periodo di garanzia inizia con l'acquisto da parte del primo consumatore finale. Fondamentali sono la data e la ricevuta di acquisto. Rivolgersi al proprio rivenditore o al centro di assistenza autorizzato più vicino presentando la presente garanzia e la ricevuta di acquisto originale. La presente dichiarazione di garanzia non altera i diritti derivanti da vizi del prodotto spettanti per legge all'acquirente nei confronti del venditore.

12 SERVIZIO CLIENTI/ASSISTENZA

In caso di domande sulla garanzia, la riparazione o i pezzi di ricambio, rivolgersi al centro di assistenza AL-KO più vicino.

Per reperirlo, consultare il sito Internet all'indirizzo:

www.al-ko.com/service-contacts

13 DICHIARAZIONE DI CONFORMITÀ CE

A questo mezzo dichiariamo che questo prodotto nella forma distribuita sul mercato soddisfa i requisiti delle direttive UE, degli standard di sicurezza UE e degli standard specifici di prodotto armonizzati.

Prodotto Pompa sommersa, elettrica	Costruttore AL-KO Geräte GmbH Ichenhauser Str. 14 D-89359 Kötz	Rappresentante autorizzato della documentazione Andreas Hedrich Ichenhauser Str. 14 D-89359 Kötz
Numero seriale G3073075		
Tipo TBP 6000/7	Direttive UE 2014/30/EU 2014/35/EU 2011/65/EU	Norme armonizzate EN 60335-1:2012 EN 50636-2-41:2012 EN 55014-1:2012 EN 55014-2:2016 EN 61000-3-2:2014 EN 61000-3-3:2014

Kötz, 01/04/2017



Wolfgang Hergeth
Managing Director

PREVOD ORIGINALNIH NAVODIL**Kazalo vsebine**

1	K tem navodilom za uporabo	41
1.1	Razlaga znakov in opozorilne besede.....	41
2	Opis izdelka	41
2.1	Pregled izdelka (01)	41
2.2	Namen	41
2.3	Namenska uporaba	41
2.4	Možna napačna raba.....	42
3	Varnostni napotki	42
3.1	Električna varnost.....	43
4	Montaža	43
4.1	Montaža tlačnega voda (03).....	43
5	Zagon.....	44
5.1	Varnost	44
5.2	Montaža podnožja črpalke (04).....	44
6	Upravljanje	44
6.1	Spuščanje črpalke	44
6.2	Vklop črpalke	44
6.3	Izklop črpalke	44
7	Vzdrževanje in nega	45
7.1	Čiščenje črpalke	45
7.2	Preverjanje vrvi.....	45
8	Skladiščenje.....	45
9	Odstranjevanje.....	45
10	Pomoč pri motnjah	46
11	Garancija	46
12	Servisna služba/servis	47
13	Izjava ES o skladnosti.....	47

1 K TEM NAVODILOM ZA UPORABO

- Nemška različica je izvirnik navodil za uporabo. Različice v vseh drugih jezikih so prevodi originalnih navodil za uporabo.
- Pred zagonom obvezno temeljito preberite ta navodila za uporabo. To je pogoj za varno delo in nemoteno delovanje.
- Navodila za uporabo vedno hranite tako, da jih lahko uporabite, kadar boste potrebovali informacije o napravi.
- Napravo izročite drugim osebam samo skupaj s temi navodili za uporabo.
- Preberite in upoštevajte varnostne napotke in opozorila v teh navodilih za uporabo.

1.1 Razlaga znakov in opozorilne besede



NEVARNOST!

Označuje neposredno nevarno situacijo, ki bo ob neupoštevanju opozorila povzročila smrt ali hude telesne poškodbe.



OPOZORILO!

Označuje možno nevarno situacijo, ki lahko ob neupoštevanju opozorila povzroči smrt ali hude telesne poškodbe.



PREVIDNO!

Označuje možno nevarno situacijo, ki lahko ob neupoštevanju opozorila povzroči manjše ali zmerne telesne poškodbe.

POZOR!

Označuje situacijo, ki lahko ob neupoštevanju opozorila povzroči materialno škodo.



NAPOTEK

Posebni napotki za boljše razumevanje in ravnanje.

2 OPIS IZDELKA

2.1 Pregled izdelka (01)

Št.	Sestavni del
1	Omrežni priključni kabel
2	Izhod črpalke/priključek tlačnega voda
3	Spone za vrv
4	Vrv 20 mm/6 mm
5	Noga črpalke
6	Sesalne odprtine
7	Ohišje črpalke
8	Protipovratni ventil

2.2 Namen

Črpalka neposredno sesa črpano sredstvo skozi sesalne odprtine in ga črpa na izhod črpalke.

2.3 Namenska uporaba

Črpalka je namenjena zasebni uporabi v gospodinjstvu in na vrtu. Uporabljate jo lahko izključno v okviru omejitev v skladu s tehničnimi podatki.

Črpalka je primerna za:

- zajemanje vode iz vodnjaka in jaškov.

Črpalka je primerna izključno za črpanje naslednjih tekočin:

- čista voda,
- deževnica.

Drugačna uporaba oziroma uporaba izven tukaj opisane velja za neustrezno.

2.4 Možna napačna raba

Črpalka ne sme dolgotrajno neprekinjeno delovati. Ni primerna za črpanje:

- pitne vode,
- slane vode,
- pijač,
- agresivnih sredstev, kemikalij,
- jedkih, vnetljivih, eksplozivnih ali hlapljivih tekočin,
- tekočin s temperaturo več kot 35 °C,
- vode z vsebnostjo peska in abrazivnih tekočin.

3 VARNOSTNI NAPOTKI



OPOZORILO!

Nevarnost telesnih poškodb

Okvarjene in izklopljene varnostne naprave in zaščite lahko povzročijo hude telesne poškodbe.

- Okvarjene varnostne naprave in zaščite oddajte v popravilo.
- Varnostnih naprav in zaščite nikoli ne izklaplajte.

- Črpalke nikoli ne dvigujte, ne prenašajte in ne pritrjujte s pomočjo napajalnega kabla.
- Samovoljno spreminjanje in predelovanje črpalke je prepovedano.
- Črpalke in podaljšek uporabljajte samo v tehnično brezhibnem stanju. Poškodovanih črpalke ne smete uporabljati.

- To črpalke lahko otroci, stari 8 let in več, ter osebe z zmanjšanimi telesnimi, čutilnimi in duševnimi sposobnostmi ali s pomanjkanjem izkušenj in znanja uporabljajo samo pod nadzorom ali če so poučene o varni uporabi črpalke in s tem povezanih nevarnostih. Otroci se ne smejo igrati s črpalke. Otroci ne smejo brez nadzora izvajati čiščenja in uporabniškega vzdrževanja.
- Potrebe oseb z zelo velikimi in kompleksnimi omejitvami morda presegajo tukaj opisane napotke.
- Ohranite varno razdaljo do živali ali izklopite črpalke, ko se živali približujejo.

3.1 Električna varnost



NEVARNOST!

Nevarnost pri dotikanju delov pod napetostjo!

Okvara črpalke ali podaljševalnega kabla lahko povzroči hude telesne poškodbe!

- Takoj izključite vtič iz omrežja.
 - Napravo priključite preko zaščitnega FI-stikala z nazivnim okvarnim tokom < 30 mA.
- Črpalke ni dovoljeno uporabljati, če se v bazenu ali ribniku nahajajo osebe.
 - Hišna omrežna napetost mora ustrezati podatkom o omrežni napetosti v tehničnih podatkih; ne uporabljajte drugačnega napajanja.
 - Črpalčko lahko uporabljate samo z električno opremo v skladu s standardom DIN/VDE 0100, del 737, 738 in 702. Za zaščito morate vgraditi glavno zaščitno stikalo 10 A ter zaščitno stikalo na okvarni tok z nazivnim okvarnim tokom 10/30 mA.
- Uporabljajte izključno podaljševalne kable, ki so predvideni za uporabo na prostem – z minimalnim prerezom 1,5 mm². Kabel vedno odvijte v celoti s kablanskega bobna.
 - Poškodovanih ali prelomljenih podaljševalnih kablov ni dovoljeno uporabljati.
 - Pred vsakim zagonom preverite stanje podaljševalnega kabla.
 - Če je treba priključni kabel podaljšati, lahko uporabite samo kabel tipa H07RN-F in tesnilno objemko. To delo sme opraviti samo usposobljen električar.

4 MONTAŽA

4.1 Montaža tlačnega voda (03)



NAPOTEK

Črpalka ima na izhodu protipovratni ventil. Slednji preprečuje, da bi se tlačni vod izpraznil ob vsaki zaustavitvi črpalke.

1. Montirajte tlačni vod (03/1) na priključek za tlačni vod (03/2).
2. S kablenskimi vezicami (03/4) pritrdite priključni kabel (03/3) na tlačni vod.
3. Preden potopite črpalčko v vodnjake in jaške, s sponami za vrvi (03/5) pritrdite priloženo vrvi.

5 ZAGON

5.1 Varnost

POZOR!

Nevarnost poplavljanja!

Pri motnjah na črpalki lahko izteka voda in poplavljanje lahko povzroči posledično škodo.

- Z ustreznimi ukrepi preprečite posledice zaradi poplavljanja v primeru okvare črpalke.

- Črpalko uporabljajte, ko je obešena na vrv.
- Črpalko uporabljajte samo, če je črpalka popolnoma potopljena.
- Pazite na ustrezen odmik od tal jaška (min. 1 m).
- Črpalka ne sme nikoli delovati z zaprtim tlačnim vodom.
- Pri kanalih vedno pazite na ustreznost mer.
- Kanal vedno varno pokrijte.

5.2 Montaža podnožja črpalke (04)

Če želite črpalko uporabiti v ozkem jašku s premerom najmanj 100 mm, je treba sneti podnožje črpalke.

1. Odvijte in izvlecite oba pritrdilna vijaka (04/1) podnožja črpalke (04/2) (04/a).
2. Snemite podnožje črpalke (04/2) s črpalke (04/3) (04/b).

6 UPRAVLJANJE

6.1 Spuščanje črpalke

Pri spuščanju črpalke v jašek in dvigovanju iz njega pazite, da se omrežni kabel ne obremeni z vlekrom in da v jašek ne pade noben predmet. Predmeti bi se lahko zagostili med ohišje črpalke in steno jaška in črpalke ne bi mogli izvleči.

6.2 Vklon črpalke

POZOR!

Nevarnost poškodb naprave!

Črpalka ne sme vsesavati trdnih delcev. Pesek in druge abrazivne snovi v črpanem sredstvu povzročajo okvare črpalke.

- Poskrbite, da trdni delci ne morejo priti v transportni medij.

1. Popolnoma odvijte omrežni priključni kabel.
2. Poskrbite, da bo električna vtična povezava nameščena v območju, ki je zaščiteno pred poplavljanjem.
3. Vključite napajalni vtič v vtičnico.

6.3 Izklon črpalke

1. Omrežni vtič izvlecite iz vtičnice.

7 VZDRŽEVANJE IN NEGA

7.1 Čiščenje črpalke



NAPOTEK

Po črpanju klorirane bazenske vode ali tekočin, ki puščajo usedline, je treba črpalko izprati s čisto vodo.

1. Po potrebi očistite sesalne reže na sesalnem podnožju s čisto vodo.

7.2 Preverjanje vrvi

1. Črpalko občasno izvlecite iz jaška.
2. Preverite vrv. Če je vrv poškodovana, jo zamenjajte z originalnimi nadomestnimi deli.
3. Preverite, ali spone za vrv na črpalci še prenesejo obremenitev.

Če je vrv poškodovana, lahko poskusite previdno izvleči črpalko iz jaška s pomočjo tlačnega voda. V nobenem primeru ne vlecite omrežnega kabla.

8 SKLADIŠČENJE



NAPOTEK

Če obstaja nevarnost zmrzali, morate sistem v celoti izprazniti in črpalko uskladiščiti na mestu, kjer ni nevarnosti zmrzali.

9 ODSTRANJEVANJE



Stara električna in elektronska oprema ne sodi med gospodinjske odpadke, temveč jih je treba odstraniti ločeno!

Embalaža, naprava in dodatna oprema so izdelani iz materialov, ki so primerni za recikliranje, in jih je treba ustrezno odstraniti.

10 POMOČ PRI MOTNJAH

**NEVARNOST!****Nevarnost električnega udara!**

Pri delih na črpalki obstaja nevarnost električnega udara.

- Pred odpravljanjem motenj izvlomite omrežni vtič.
- Napako v električni napeljavi naj odpravi električar.

Motnja	Možen vzrok	Rešitev
Motor ne deluje.	Gonilnik je blokiran.	Odstranite umazanijo iz območja vsesavanja.
	Termično stikalo je izklopilo napravo.	Počakajte, da termično stikalo znova vklopi črpalko. Pazite na maksimalno temperaturo črpanega sredstva. Preverite črpalko.
	Ni omrežnega napajanja.	Preverite varovalke, napajanje naj preveri elektro strokovnjak.
Črpalka deluje, vendar ne črpa.	Zamašitev na sesalni strani.	Odstranite umazanijo iz območja vsesavanja.
	Zaprta tlačni vod.	Odprite tlačni vod.
	Tlačna cev je prepognjena.	Izravnajte tlačno cev.
Premajhna transportna količina	Premajhen premer cevi.	Uporabite tlačno cev z večjim premerom.
	Zamašitev na sesalni strani.	Odstranite umazanijo iz območja vsesavanja.
	Črpalna višina je prevelika.	Upoštevajte maks. črpalno višino, glejte tehnične podatke!

**NAPOTEK**

Če težav ne morete odpraviti, se obrnite na našo pristojno servisno službo.

11 GARANCIJA

Morebitne napake materiala ali proizvodne napake na napravi bomo znotraj zakonskega obdobja veljavnosti, ki velja za garancijske zahtevke, po naši izbiri opravili s popravilom ali nadomestilom. Obdobje veljavnosti garancije je odvisno od veljavne zakonodaje v državi, v kateri je bila naprava kupljena.

Naša garancija velja samo, če:

- so ta navodila za uporabo upoštevana,
- je bila naprava strokovno uporabljena,
- so bili uporabljeni originalni nadomestni deli.

Garancija preneha veljati, če:

- so bili izvedeni samovoljni poskusi popravila,
- so bile izvedene samovoljne tehnične spremembe,
- naprava ni bila uporabljena v skladu z namenom uporabe.

Garancija ne velja za:

- poškodbe laka, ki so posledica normalne uporabe,
- obrabne dele, ki so na kartici nadomestnih delov označeni z okvirjem xxxxxx (x).
- motorje z notranjim izgorevanjem (za te veljajo garancijska določila posameznih proizvajalcev motorja).

Garancija začne veljati, ko napravo kupi prvi končni uporabnik. Velja datum na računu. S to izjavo in originalnim potrdilom o nakupu se obrnite na vašega prodajalca ali na najbližjo pooblaščenno servisno službo. Ta izjava ne vpliva na zakonske garancijske zahtevke, ki jih ima kupec do prodajalca.

12 SERVISNA SLUŽBA/SERVIS

V primeru vprašanj glede garancije, popravil ali nadomestnih delov se obrnite na najbližjo servisno delavnico AL-KO.

Najdete jo na naslednjem naslovu:
www.al-ko.com/service-contacts

13 IZJAVA ES O SKLADNOSTI

S to izjavo potrjujemo, da izdelek v obliki, ki se prodaja na trgu, ustreza zahtevam usklajenih direktiv EU, varnostnih standardov EU in specifičnih standardov, ki veljajo za ta izdelek.

Izdelek

Potopna črpalka, električna
Serijska številka
 G3073075

Proizvajalec

AL-KO Geräte GmbH
 Ichenhauser Str. 14
 D-89359 Kötz

Oseba, odgovorna za pripravo dokumentacije

Andreas Hedrich
 Ichenhauser Str. 14
 D-89359 Kötz

Tip

TBP 6000/7

Direktive EU

2014/30/EU
 2014/35/EU
 2011/65/EU

Usklajeni standardi

EN 60335-1:2012
 EN 50636-2-41:2012
 EN 55014-1:2012
 EN 55014-2:2016
 EN 61000-3-2:2014
 EN 61000-3-3:2014

Kötz, 1. 4. 2017



Wolfgang Hergeth,
 generalni direktor

PRIJEVOD ORIGINALNIH UPUTA ZA UPORABU**Sadržaj**

1	Informacije o Uputama za uporabu.....	49
1.1	Objašnjenja oznaka i signalnih riječi	49
2	Opis proizvoda.....	49
2.1	Pregled proizvoda (01).....	49
2.2	Funkcija	49
2.3	Namjenska uporaba	49
2.4	Moguća nepravilna uporaba.....	50
3	Sigurnosne napomene.....	50
3.1	Električna sigurnost	51
4	Montaža	51
4.1	Montaža tlačnog voda (03).....	51
5	Puštanje u rad.....	52
5.1	Sigurnost	52
5.2	Demontirajte nogu pumpe (04).....	52
6	Rukovanje.....	52
6.1	Odlaganje pumpe	52
6.2	Uključivanje pumpe	52
6.3	Isključivanje pumpe	52
7	Održavanje i njega	53
7.1	Čišćenje pumpe.....	53
7.2	Provjera užeta	53
8	Skladištenje	53
9	Zbrinjavanje	53
10	Pomoć u slučaju smetnji	54
11	Jamstvo	54
12	Korisnička služba/Servis.....	55
13	Izjava o sukladnosti EZ-a.....	55

1 INFORMACIJE O UPUTAMA ZA UPORABU

- Kod njemačke verzije radi se o originalnim uputama za uporabu. Sve ostale jezične verzije prijevodi su originalnih uputa za uporabu.
- Prije prvog korištenja obavezno pažljivo pročitajte ove Upute za uporabu. To je preduvjet sigurnog rada i rukovanja bez smetnji.
- Ove Upute za uporabu držite na lako dostupnom mjestu kako bi vam bile pri ruci kada vam zatrebaju informacije o uređaju.
- Uređaj prosljeđujte drugim osobama samo ovim Uputama za uporabu.
- Pročitajte i slijedite sigurnosne napomene i upozorenja iz ovih Uputa za uporabu.

1.1 Objašnjenja oznaka i signalnih riječi



OPASNOST!

Pokazuje neposrednu opasnost koja – ako se ne izbjegne – uzrokuje smrt ili tešku ozljedu.



UPOZORENJE!

Pokazuje potencijalnu opasnost koja bi – ako se ne izbjegne – mogla uzrokovati smrt ili tešku ozljedu.



OPREZ!

Pokazuje potencijalnu opasnost koja bi – ako se ne izbjegne – mogla uzrokovati manju ili umjerenu ozljedu.

POZOR!

Pokazuje situaciju koja bi – ako se ne izbjegne – mogla uzrokovati materijalnu štetu.



NAPOMENA

Posebne napomene za bolju razumljivost i rukovanje.

2 OPIS PROIZVODA

2.1 Pregled proizvoda (01)

Br.	Dio
1	Mrežni priključni kabel
2	Izlaz pumpe/priključak tlačnog voda
3	Spojnice užeta
4	Uže 20 mm / 6 mm
5	Noga pumpe
6	Usisne rupe
7	Kućište pumpe
8	Povratni ventil

2.2 Funkcija

Pumpa direktno usisava transportni medij kroz usisne rupe i transportira ga do izlaza pumpe.

2.3 Namjenska uporaba

Pumpa namijenjena je za privatno korištenje u kući i vrtu. Smije se koristiti samo u okviru granica primjene sukladno s tehničkim podacima.

Pumpa je prikladna za:

- vađenje vode iz zdenaca i okana

Pumpa je isključivo namijenjena za crpljenje sljedećih tekućina:

- otpadne vode
- kišnice

Drugačija uporaba ili uporaba izvan tih okvira smatra se nenamjenskom.

2.4 Moguća nepravilna uporaba

Pumpa se ne smije koristiti u trajnom radu. Nije prikladna za crpljenje:

- pitke vode
- slane vode
- živežnih namirnica
- agresivnih medija, kemikalija
- nagrizajućih, zapaljivih, eksplozivnih ili hlapljivih tekućina
- tekućina toplijih od 35 °C
- vode s pijeskom i abrazivnih tekućina.

3 SIGURNOSNE NAPOMENE



UPOZORENJE!

Opasnost od ozljeda

Neispravne i deaktivirane sigurnosne i zaštitne naprave mogu izazvati teške ozljede.

- Pobrinite se za popravak sigurnosnih i zaštitnih naprava.
- Nikada ne isključujte sigurnosne i zaštitne naprave.

- Pumpu nikada ne dižite, transportirajte niti pričvršćujte za produžni kabel.
- Zabranjene su proizvoljne izmjene, na dogradnje ili rekonstrukcije pumpe.
- Pumpu i produžni kabel koristite samo u tehnički besprijekornom stanju. Oštećene pumpe ne smiju se koristiti.

- Pumpu smiju koristiti djeca od 8 godina naviše te osobe s ograničenim psihičkim, osjetilnim ili mentalnim sposobnostima ili osobe bez iskustva i/ili znanja kada su pod nadzorom ili ako su upoznati s uputama o sigurnom korištenju pumpe kao i s potencijalnim opasnostima. Djeca se ne smiju igrati pumpom. Djeca ne smiju čistiti ili održavati pumpu bez nadzora.
- Osobe s jakim ili složenim ograničenjima mogu zahtijevati dodatne mjere opreza osim ovdje navedenih uputa.
- Održavajte sigurnosni razmak od životinja ili isključite pumpu ako joj se približavaju životinje.

3.1 Električna sigurnost



OPASNOST!

Opasnost pri dodirivanju provodljivih dijelova!

Kvar pumpe ili produžnog kabela može dovesti do teških ozljeda!

- Odmah odvojite utikač od električne mreže.
 - Preporučujemo priključivanje uređaja preko FI zaštitne sklopke nazivne struje kvara < 30 mA.
- Kada se u bazenu ili u vrtnom jezercu nalaze osobe, pumpa ne smije raditi.
 - Kućni mrežni napon mora se podudarati s podacima o mrežnom naponu u tehničkim podacima, ne koristite drugi napon napajanja.
 - Pumpu se smije pokretati samo na električnom uređaju prema DIN/VDE 0100, dio 737, 738 i 702. Za osiguranje mora se instalirati prekidač od 10 A kao i sklopka za zaštitu od struje kvara s nazivnom strujom kvara od 10/30 mA.

- Upotrebljavajte samo produžne kabele koji su predviđeni za uporabu na otvorenom - minimalni presjek 1,5 mm². Kabelski bubanj uvijek odmotajte do kraja.
- Oštećeni ili lomljivi produžni kabeli ne smiju se koristiti.
 - Prije svakog pokretanja uređaja provjerite stanje produžnog kabela.
- Ako treba produžiti priključni kabel, smije se koristiti samo kabel tipa H07RN-F i konektor. Taj zadatak smije izvršiti samo stručan električar.

4 MONTAŽA

4.1 Montaža tlačnog voda (03)



NAPOMENA

Pumpa ima nepovratni ventil na izlazu. On sprječava da se tlačni vod prazni kod svakog zaustavljanja pumpe.

1. Tlačni vod (03/1) montirajte na priključak tlačnog voda (03/2).
2. Pričvrtni kabel (03/3) pričvrstite kabelskim spojnicama (03/4) za tlačni vod.
3. Prije uranjanja pumpe u bunare i jame pričvrstite priloženo uže za spojnice užeta (03/5).

5 PUŠTANJE U RAD

5.1 Sigurnost

POZOR!

Opasnost od poplavlivanja!

Kod smetnji na pumpi može doći do istjecanja vode, što može uzrokovati štetu poplavlivanjem.

- Prikladnim mjerama spriječite da u slučaju smetnji na pumpi zbog poplavlivanja nastanu posljedične štete.

- Pumpu pogonite obješenu na užetu.
- Pumpom radite samo kada je u cijelosti potopljena.
- Osigurajte dovoljan razmak od dna jame (min. 1 m).
- Ne puštajte da pumpa radi sa zatvorenim tlačnim vodom.
- Kod okana uvijek pazite na dostatno dimenzioniranje.
- Okna uvijek sigurno prekriti.

5.2 Demontirajte nogu pumpe (04)

Kako biste pumpu pogonili u uskoj jami promjera min. 100 mm, morate skinuti nogu pumpe.

1. Odvmite oba pričvrtna vijka (04/1) noge pumpe (04/2) (04/a).
2. Skinite nogu pumpe (04/2) s pumpe (04/3) (04/b).

6 RUKOVANJE

6.1 Odlaganje pumpe

Pazite kod odlaganja i povlačenja pumpe u jami na to da se mrežni dovod ne optereti kod povlačenja i da nikakvi predmeti ne upadnu u jamu. Oni se mogu zaglaviti između kućišta pumpe i zida jame, tako da se pumpa više ne može povlačiti prema gore.

6.2 Uključivanje pumpe

POZOR!

Opasnost od oštećenja uređaja!

Pumpa ne smije usisati nikakva čvrsta tijela. Pijesak i druge abrazivne tvari u transportnom mediju uništavaju pumpu.

- Pazite da u transportni medij ne dospiju nikakva kruta tijela.

1. Potpuno odmotajte mrežni priključni kabel.
2. Pobrinite se da električni utični spojevi budu smješteni u području sigurnom od poplavlivanja.
3. Utaknite mrežni utikač u utičnicu.

6.3 Isključivanje pumpe

1. Izvucite mrežni utikač iz utičnice.

7 ODRŽAVANJE I NJEGA

7.1 Čišćenje pumpe



NAPOMENA

Nakon crpljenja klorirane vode za bazene ili tekućina koje ostavljaju ostatke pumpa se mora isprati čistom vodom.

1. Uisne utore uisne noge po potrebi očistite čistom vodom.

7.2 Provjera užeta

1. Povremeno izvucite pumpu iz jame.
2. Provjerite uže. Ako je uže oštećeno, zamijenite ga originalnim zamjenskim dijelom.
3. Provjerite jesu li spojnice užeta na pumpi i dalje opteretive.

Ako je uže oštećeno, možete pokušati oprezno izvući pumpu iz jame povlačeći tlačni vod. Ni u kojem slučaju ne vucite mrežni dovod.

8 SKLADIŠTENJE



NAPOMENA

U slučaju opasnosti od zaleđivanja, sustav treba potpuno isprazniti i pumpu treba odložiti na mjestu zaštićenom od zaleđivanja.

9 ZBRINJAVANJE

- Električni i elektronički uređaji ne smiju se bacati u kućni otpad, nego ih treba predati na zasebnu obradu i zbrinjavanje!

Ambalaža, uređaj i pribor napravljeni su od materijala koji se može reciklirati pa ih treba prikladno odložiti.

10 POMOĆ U SLUČAJU SMETNJI

**OPASNOST!****Opasnost od strujnog udara!**

Kod radova na pumpi postoji opasnost od strujnog udara.

- Prije svih radova na uklanjanju smetnji izvucite mrežni utikač.
- Uklanjanje grešaka u električnom sustavu prepustite električaru.

Smetnja	Mogući uzrok	Rješenje
Motor ne radi.	Rotor blokiran	Uklonite prljavštinu iz usisnog područja.
	Termička sklopka se isključila.	Pričekajte dok termička sklopka ponovno ne uključi pumpu. Pazite na maksimalnu temperaturu transportnog medija. Pobrinite se za provjeru pumpe.
	Nema mrežnog napona.	Provjerite osigurače, neka električar provjeri napajanje strujom.
Pumpa radi ali ne vrši crpljenje.	Začepljenje na usisnoj strani.	Uklonite prljavštinu iz usisnog područja.
	Tlačni vod zatvoren.	Otvorite tlačni vod.
	Tlačno crijevo presavinuto.	Istegnite tlačno crijevo.
Količina crpljenja preniska	Promjer crijeva premalen.	Upotrijebite veće tlačno crijevo.
	Začepljenje na usisnoj strani.	Uklonite prljavštinu iz usisnog područja.
	Visina crpljenja prevelika.	Pridržavajte se maks. visine crpljenja, pogledajte tehničke podatke!

**NAPOMENA**

Ako se smetnje ne mogu ukloniti, obratite se našoj nadležnoj servisnoj službi.

11 JAMSTVO

Možebitne greške u materijalu ili proizvodnji na uređaju uklonit ćemo tijekom zakonskoga roka zastare za jamstvo na nedostatke prema vlastitom izboru popravljanjem ili zamjenskom dostavom. Rok zastare određuje se prema pravu države u kojoj je uređaj kupljen.

Naša jamstvena izjava vrijedi samo u slučaju:

- poštivanja ovih Uputa za uporabu
- namjenskog rukovanja
- uporabe originalnih rezervnih dijelova

Jamstvo prestaje vrijediti u slučaju:

- samovoljnih pokušaja popravaka
- samovoljnih tehničkih izmjena
- nenamjenske uporabe

Jamstvo ne obuhvaća:

- oštećenja laka koja proizlaze iz normalnog trošenja
- potrošne dijelove koji su na kartici zamjenskih dijelova označeni okvirom xxxxxx (x)
- Motore s unutrašnjim izgaranjem (ovdje vrijede uvjeti jamstva proizvođača dotičnog motora)

Jamstveni rok počinje teći s datumom kupnje od strane prvog krajnjeg korisnika. Mjerodavan je datum na računu. Obratite se svom trgovcu ili najbližoj ovlaštenoj servisnoj službi zajedno s ovom jamstvenom izjavom i originalnim računom. Ova izjava ne utječe na zakonska prava koja kupac ima prema prodavaču u slučaju nedostataka.

12 KORISNIČKA SLUŽBA/SERVIS

Kod pitanja o jamstvu, popravku ili zamjenskim dijelovima obratite se obližnjoj servisnoj lokaciji tvrtke AL-KO.

One su navedene na internetskoj stranici:
www.al-ko.com/service-contacts

13 IZJAVA O SUKLADNOSTI EZ-A

Ovime izjavljujemo da ovaj proizvod, u obliku u kojem je zastupljen na tržištu, ispunjava zahtjeve harmoniziranih EU-smjernica, sigurnosne standarde EU i standarde koji su specifični za proizvod.

Proizvod

Potopna pumpa, električna

Serijski broj

G3073075

Proizvođač

AL-KO Geräte GmbH

Ichenhauser Str. 14

D-89359 Kötz

Opunomoćenik za dokumentaciju

Andreas Hedrich

Ichenhauser Str. 14

D-89359 Kötz

Tip

TBP 6000/7

Direktive EU

2014/30/EU

2014/35/EU

2011/65/EU

Usklađene norme

EN 60335-1:2012

EN 50636-2-41:2012

EN 55014-1:2012

EN 55014-2:2016

EN 61000-3-2:2014

EN 61000-3-3:2014

Kötz, 1.4.2017.



Wolfgang Hergeth
 Managing Director

ПРЕВОД ОРИГИНАЛНОГ УПУТСТВА ЗА РАД**Садржај**

1	Информације о Упутствима за употребу.....	57
1.1	Објашњења ознака и сигналних речи.....	57
2	Опис производа.....	57
2.1	Преглед производа (01).....	57
2.2	Рад.....	57
2.3	Сврисходна употреба.....	57
2.4	Могућа погрешна употреба.....	58
3	Безбедносне напомене.....	58
3.1	Електрична безбедност.....	59
4	Монтажа.....	59
4.1	Монтажа потисног вода (03).....	59
5	Пуштање у погон.....	60
5.1	Безбедност.....	60
5.2	Демонтирајте столу пумпе (04).....	60
6	Опслуживање.....	60
6.1	Спуштање пумпе.....	60
6.2	Укључивање пумпе.....	60
6.3	Искључивање пумпе.....	60
7	Одржавања и нега.....	61
7.1	Чишћење пумпе.....	61
7.2	Провера сајле.....	61
8	Складиштење.....	61
9	Одлагање.....	61
10	Помоћ у случају сметњи.....	62
11	Гаранција.....	62
12	Служба за кориснике/сервис.....	63
13	ЕЗ изјава о усклађености.....	63

1 ИНФОРМАЦИЈЕ О УПУТСТВИМА ЗА УПОТРЕБУ

- Код немачке верзије се ради о оригиналном упутству за употребу. Верзије на свим осталим језицима су преводи оригиналног упутства за употребу.
- Пре првог коришћења обавезно пажљиво прочитајте ова Упутства за употребу. То је услов за безбедан рад и неометано руковање.
- Ова упутства за употребу држите на лако доступном месту да би вам увек била при руци када будете требали одређене информације о уређају.
- Уређај предајте новом власнику само са Упутством за употребу.
- Прочитајте и следите све безбедносне напомене и упозорења из ових Упутства за употребу.

1.1 Објашњења ознака и сигналних речи



ОПАСНОСТ!

Указује на непосредну опасност која ће – ако се не избегне – изазвати смрт или тешку повреду.



УПОЗОРЕЊЕ!

Указује на потенцијалну опасност која би – ако се не избегне – могла изазвати смрт или тешку повреду.



ОПРЕЗ!

Указује на потенцијалну опасност која би – ако се не избегне – могла изазвати мале или блаже повреде.

ПАЖЊА!

Указује на ситуацију која би – ако се не избегне – могла проузроковати материјалну штету.



НАПОМЕНА

Посебне напомене за боље разумевање и руковање.

2 ОПИС ПРОИЗВОДА

2.1 Преглед производа (01)

Бр.	Саставни део
1	Кабл за прикључивање на мрежу
2	Израз пумпе/прикључак за потисни вод
3	Ушице за сајлу
4	Уже 20 mm / 6 mm
5	Стопа пумпе
6	Усисни отвори
7	Кућиште пумпе
8	Неповратни вентил

2.2 Рад

Пумпа директно усисава течност кроз усисне отворе и преноси је до излаза пумпе.

2.3 Сврсисходна употреба

Пумпа је намењена за приватну употребу у кући и врту. Сме да се користи само у оквиру предвиђене примене и у складу са техничким подацима.

Пумпа је погодна за:

- Узимање воде из бунара и окана
- Пумпа је искључиво погодна за пумпање следећих течности:
- čiste vode
 - kišnice

Свака употреба која је другачија или ван тих оквира сматра се несврсисходном.

2.4 Могућа погрешна употреба

Пумпа не сме да се користи у трајном режиму рада. Она није погодна за пумпање:

- питке воде
- слане воде
- намирница
- агресивних течности, хемикалија
- корозивних, запаљивих, експлозивних и испарљивих течности
- течности чија је температура већа од 35 °C
- песковите воде и абразивних материјала.

3 БЕЗБЕДНОСНЕ НАПОМЕНЕ



УПОЗОРЕЊЕ!

Опасност од повреде

Неисправни и деактивирани сигурносни и заштитни уређаји могу да доведу до тешких повреда.

- Дајте неисправне сигурносне и заштитне уређаје на поправку.
 - Никада немојте деактивирати сигурносне и заштитне уређаје.
- Никада немојте подизати, транспортовати или причвршћивати уређај за прикључни кабл.
 - Самовољне измене или надоградње на пумпи су забрањене.
- Користите пумпу и продужни кабл само у технички беспрекорном стању. Оштећене пумпе не смеју да се користе.
 - Ову пумпу могу да користе деца старости од 8 година и више, као и особе са смањеним физичким, сензорним или менталним способностима или са недовољно искуства и знања, ако су под надзором и ако су упућене у безбедну употребу пумпе и ако разумеју опасност које настају услед тога. Деца не смеју да се играју пумпом. Чишћење и одржавање од стране корисника не смеју да врше деца без надзора.
 - Особе са врло јаким и сложеним ограничењима могу да имају потребе које превазилазе овде описана упутства.
 - Придржавајте се безбедносног растојања у односу на животиње, одн. искључите пумпу, ако се приближе животиње.

3.1 Електрична безбедност



ОПАСНОСТ!

Опасност при додиру са деловима под напоном!

Квар на пумпи или на продужном каблу може да доведе до тешких повреда!

- Одмах одвојите утикач од мреже.
 - Прикључите уређај преко FI заштитне склопке са називном струјом квара < 30 mA.
- Ако се у базену или баштенском рибњаку налазе особе, пумпа не сме да се користи.
 - Напон кућне мреже мора да одговара подацима о напону мреже у техничким подацима, не користити неку други напон напајања.
 - Пумпа сме да се користи само на електричној инсталацији у складу са DIN/VDE 0100, део 737, 738 и 702. Као осигурач мора да се инсталира заштитна склопка вода од 10 A као и заштитна склопка струје квара са називном струјом квара од 10/30 mA.
- Користите само продужне каблове који су предвиђени за употребу на отвореном - минимални попречни пресек 1,5 mm². Увек одмотајте котурове кабла до краја.
 - Не смеју да се користе оштећени или ломљиви продужни каблови.
 - Пре сваког пуштања у рад преконтролишите стање вашег продужног кабла.
 - Ако прикључни кабл мора да се продужи, сме да се користи само кабл типа H07RN-F и рукавац за заливање. Овакве радове сме да изводи само стручни електричар.

4 МОНТАЖА

4.1 Монтажа потисног вода (03)



НАПОМЕНА

Пумпа располаже неповратном клапном на излазу пумпе. Она спречава да се потисни вод испразни при сваком мировању пумпе.

1. Монтирајте потисни вод (03/1) на прикључак за потисни вод (03/2).
2. Причврстите кабл за прикључивање (03/3) на потисни вод помоћу кабловских везица (03/4).
3. Пре потапања пумпе у бунаре или окна причврстите приложено уже на ушицама за сајлу (03/5).

5 ПУШТАЊЕ У ПОГОН

5.1 Безбедност

ПАЖЊА!

Опасност од плављења!

При сметњама на пумпи може да дође до цурења воде и последичне штете услед плављења.

- Предузимањем одговарајућих мера искључите могућност да евентуална сметња на пумпи доведе до плављења.

- Пумпа треба да ради висећи на ужету.
- Смете да радите са пумпом само када је потпуно потопљена.
- Водите рачуна о довољном растојању од дна окна (мин. 1 m).
- Не пуштајте пумпу да икада ради са затвореним потисним водом.
- Код окна увек водите рачуна о томе да буду довољно димензионисани.
- Окна покријте тако да се по њима може безбедно ходати.

5.2 Демонтирајте стопу пумпе (04)

Да би пумпа могла да ради у уском окну пречника од најм. 100 mm, потребно је скинути стопу пумпе.

1. Одвртите (04/a) оба завртња за причвршћивање (04/1) стопе пумпе (04/2).
2. Скините (04/b) стопу пумпе (04/2) са пумпе (04/3).

6 ОПСЛУЖИВАЊЕ

6.1 Спуштање пумпе

Приликом спуштања и извлачења пумпе у окну водите рачуна да мрежни довод не трпи вучно оптерећење и да никакви предмети не падну у окно. Они могу да се заглаве између кућишта пумпе и зида окна, тако да пумпа више не би могла да се извуче.

6.2 Укључивање пумпе

ПАЖЊА!

Опасност од оштећења на уређају!

Пумпа не сме да усисава чврста тела. Песак и други абразивни материјали у течности која се пумпа могу да униште пумпу.

- Водите рачуна да у транспортни медијум не могу да доспеју чврста тела.

1. Потпуно одмотајте мрежни прикључни кабл.
2. Уверити се да су у зони заштићеној од плављења монтирани електрични утични спојеви.
3. Гурните мрежни утикач у утичницу.

6.3 Искључивање пумпе

1. Извуците мрежни утикач из утичнице.

7 ОДРЖАВАЊА И НЕГА

7.1 Чишћење пумпе



НАПОМЕНА

После пумпања хлорисане воде из базена или течности, које остављају остатке, пумпа мора да се испере чистом водом.

1. По потреби очистите усисне отворе вакумске стопице чистом водом.

7.2 Провера сајле

1. Повремено извучите пумпу из окна.
2. Проверите сајлу. Ако је сајла оштећена, замените је оригиналним резервним делом.
3. Проверити да ли се ушице за сајлу на пумпи још увек могу оптеретити.

Ако је сајла оштећена, можете да покушате да опрезно извучете пумпу из окна држећи је потисни вод. Никако немојте вући за мрежни довод.

8 СКЛАДИШТЕЊЕ



НАПОМЕНА

У случају опасности од замрзавања, систем мора да се потпуно испразни и пумпа мора да се ускладишти на месту заштићеном од смрзавања.

9 ОДЛАГАЊЕ



Стари електрични и електронски уређаји не треба да се бацају са кућним смећем, већ треба да се подвргну одвајању и сортирању одн. рециклирању!

Амбалажа, уређај и прибор су израђени од материјала који су погодни за рециклажу и треба да се одложе на отпад на одговарајући начин.

10 ПОМОЋ У СЛУЧАЈУ СМЕТЊИ

**ОПАСНОСТ!****Опасност од струјног удара!**

Приликом радова на пумпи постоји опасност од струјног удара.

- Извуците мрежни утикач пре свих радова на отклањању сметње.
- Препустите отклањање грешака у електричном систему квалификованом електричару.

Сметња	Могући узрок	Помоћ
Мотор не ради.	Радно коло блокира	Уклоните прљавштину у усисном подручју.
	Термопрекидач је искључен.	Чекајте док се термопрекидач пумпе поново укључи. Водите рачуна о максималној температури течности. Испитајте пумпу.
	Не постоји мрежни напон.	Испитајте осигураче, квалификовани електричар треба да испита струјно напајање.
Пумпа ради, али не пумпа.	Зачепљење на усисној страни.	Уклоните прљавштину у усисном подручју.
	Потисни вод је затворен.	Отворите потисни вод.
	Потисно црево је пресавијено.	Исправите потисно црево.
Количина пумпања је превише мала	Пречник црева је премали.	Користите веће потисно црево.
	Зачепљење на усисној страни.	Уклоните прљавштину у усисном подручју.
	Висина пумпања је превелика.	Водите рачуна о макс. висини пумпања, погледајте техничке податке!

**НАПОМЕНА**

Код сметњи које се не могу отклонити, обратите се нашем надлежном сервису.

11 ГАРАНЦИЈА

Евентуалне грешке у материјалу или производњи на уређају поправићемо за време законског рока застаре права на гаранцију за недостатке према сопственом избору поправљањем или заменом. Рок застаре одређује се према праву државе у којој је уређај купљен.

Наша гарантна изјава важи само у случају:

- примене ових Упутстава за употребу
- сврсисходног коришћења
- употребе оригиналних резервних делова

Гаранција престаје да важи у случају:

- самоиницијативних покушаја поправки
- самоиницијативних техничких измена
- ненаменског коришћења

Гаранција не обухвата:

- оштећења лака која се свде на нормално трошење
- потрошне делове који су на картици резервних делова означени рамом xxxxxx (x)
- Моторе са унутрашњим сагоревањем (овде важе посебне гарантне одредбе произвођача мотора)

Гарантни рок почиње да тече од датума куповине од стране првог крајњег корисника. Меродаван је датум на рачуну. Са овом изјавом о гаранцији и оригиналним рачуном обратите се продавцу или најближој овлашћеној сервисној радионици. Овом изјавом се не мењају законска права која купац има према продавцу у случају недостатака.

12 СЛУЖБА ЗА КОРИСНИКЕ/СЕРВИС

Код питања у вези са гаранцијом, поправком или резервним деловима се обратите вашем најближем AL-KO сервису.

Њега ћете наћи на интернету под следећом адресом:

www.al-ko.com/service-contacts

13 ЕЗ ИЗЈАВА О УСКЛАЂЕНОСТИ

Овим изјављујемо, да овај производ у облику којим се продаје на тржишту испуњава захтеве хармонизованих ЕУ-директива, безбедносних стандарда ЕУ и стандарда који су специфични за овај производ.

Производ

Потапајућа пумпа,
електрична

Серијски број

G3073075

Произвођач

AL-KO Geräte GmbH
Ichenhauser Str. 14
D-89359 Kötz

Лице овлашћено за документацију

Andreas Hedrich
Ichenhauser Str. 14
D-89359 Kötz

Тип

TVP 6000/7

ЕУ директиве

2014/30/EU
2014/35/EU
2011/65/EU

Усклађени стандарди

EN 60335-1:2012
EN 50636-2-41:2012
EN 55014-1:2012
EN 55014-2:2016
EN 61000-3-2:2014
EN 61000-3-3:2014

Kötz, 1.4.2017.



Wolfgang Hergeth
генерални директор

TŁUMACZENIE ORYGINALNEJ INSTRUKCJI OBSŁUGI**Spis treści**

1	Informacje dotyczące niniejszej instrukcji obsługi.....	65
1.1	Objaśnienia rysunkowe i słowa ostrzegawcze	65
2	Opis produktu	65
2.1	Przegląd produktu (01).....	65
2.2	Funkcja.....	65
2.3	Użytkowanie zgodne z przeznaczeniem	65
2.4	Niebezpieczeństwo nieprawidłowego użycia	66
3	Zasady bezpieczeństwa	66
3.1	Bezpieczeństwo elektryczne	67
4	Montaż	68
4.1	Montaż przewodu ciśnieniowego (03).....	68
5	Uruchomienie.....	68
5.1	Bezpieczeństwo	68
5.2	Demontaż stopy pompy (04)	69
6	Obsługa	69
6.1	Opuszczanie pompy.....	69
6.2	Włączanie pompy	69
6.3	Wyłączanie pompy	69
7	Konserwacja i pielęgnacja	70
7.1	Czyszczenie pompy	70
7.2	Kontrola liny.....	70
8	Przechowywanie.....	70
9	Utylizacja	70
10	Pomoc w przypadku usterek.....	71
11	Gwarancja.....	71
12	Obsługa klienta/Serwis	72
13	Deklaracja zgodności WE.....	72

1 INFORMACJE DOTYCZĄCE NINIEJSZEJ INSTRUKCJI OBSŁUGI

- Wersja niemieckojęzyczna jest oryginalną instrukcją obsługi. Wszystkie pozostałe wersje językowe są tłumaczeniami oryginalnej instrukcji obsługi.
- Przed uruchomieniem należy dokładnie przeczytać niniejszą instrukcję eksploatacji. Jest to konieczne dla zapewnienia bezusterkowej pracy i bezpiecznej obsługi.
- Poniższa instrukcja obsługi winna być przechowywana zawsze w sposób umożliwiający jej wykorzystanie w celu uzyskania informacji dotyczących urządzenia.
- Urządzenie może być przekazywane wyłącznie wraz z instrukcją obsługi.
- Należy stosować się do wskazówek dot. bezpieczeństwa i ostrzegawczych zawartych w niniejszej instrukcji obsługi.

1.1 Objaśnienia rysunkowe i słowa ostrzegawcze



NIEBEZPIECZEŃSTWO!

Oznacza niebezpieczeństwo prowadzące do śmierci lub ciężkich obrażeń ciała.



OSTRZEŻENIE!

Oznacza potencjalne niebezpieczeństwo mogące prowadzić do śmierci lub ciężkich obrażeń ciała.



OSTROŻNIE!

Oznacza potencjalne niebezpieczeństwo mogące prowadzić do średnich lub lekkich obrażeń ciała.

UWAGA!

Oznacza potencjalne niebezpieczeństwo mogące prowadzić do szkód rzeczowych.



WSKAZÓWKA

Szczegółne wskazówki ułatwiające zrozumienie instrukcji i obsługi.

2 OPIS PRODUKTU

2.1 Przegląd produktu (01)

Nr	Element
1	Sieciowy kabel podłączeniowy
2	Wyjście pompy / przyłącze przewodu ciśnieniowego
3	Łączniki linowe
4	Lina 20 mm / 6 mm
5	Stopa pompy
6	Otwór ssania
7	Obudowa pompy
8	Zawór przeciwwrotny

2.2 Funkcja

Pompa zasysa tłoczone medium przez otwory ssące i tłoczy ją bezpośrednio do wyjścia pompy.

2.3 Użytkowanie zgodne z przeznaczeniem

Pompa jest przeznaczona do użytku prywatnego w domu i ogrodzie. Można ją eksploatować tylko przy zachowaniu wartości znamionowych.

Pompa nadaje się do:

- czerpania wody ze studni i studzienek

Pompa nadaje się tylko do tłoczenia następujących cieczy:

- wody oczyszczonej
- wody deszczowej

Inne i wykraczające poza wymienione wyżej zastosowanie jest uważane za niezgodne z przeznaczeniem.

2.4 Niebezpieczeństwo nieprawidłowego użycia

Nie należy eksploatować pompy w sposób ciągły. Nie wolno stosować jej do tłoczenia:

- wody pitnej;
- słonej wody;
- środków spożywczych;
- środków agresywnych, chemikaliów;
- cieczy żrących, łatwopalnych, wybuchowych lub gazujących;
- cieczy o temperaturze wyższej niż 35°C;
- wody zawierającej piasek i cieczy szlifujących.

3 ZASADY BEZPIECZEŃSTWA



OSTRZEŻENIE!

Niebezpieczeństwo skałeczenia

Niesprawne i dezaktywowane urządzenia ochronne i zabezpieczające mogą spowodować poważne obrażenia ciała.

- Jeśli urządzenia ochronne i zabezpieczające są niesprawne, należy zlecić ich naprawę.
 - Nigdy nie dezaktywować urządzeń ochronnych i zabezpieczających.
- Pompy nie należy nigdy podnosić, transportować ani mocować za kabel podłączeniowy.
 - Samowolne zmiany lub przebudowy pompy są niedozwolone.
 - Pompę i kabel przedłużający należy stosować tylko w niezagannym stanie technicznym. Nie wolno używać uszkodzonych pomp.

- Ta pompa może być używana przez dzieci od 8 roku życia i osoby z ograniczeniami fizycznymi, zmysłowymi lub umysłowymi albo osoby bez doświadczenia i wiedzy tylko wówczas, jeśli będą przy tym nadzorowane bądź zostaną przeszkolone w zakresie bezpiecznego używania urządzenia i rozumieją wynikające z tego zagrożenia. Dzieci nie powinny się bawić pompą. Czyszczenie i konserwacja przez użytkownika nie powinny być przeprowadzane przez dzieci pozbawione nadzoru.
- Potrzeby osób o bardzo dużych i złożonych ograniczeniach mogą wykraczać poza tutaj opisane instrukcje.
- Zachować bezpieczny odstęp od zwierząt lub wyłączyć pompę, gdy zbliżają się do niej zwierzęta.

3.1 Bezpieczeństwo elektryczne



NIEBEZPIECZEŃSTWO! **Niebezpieczeństwo podczas dotykania elementów pod napięciem!**

Usterka pompy lub kabla przedłużającego może powodować ciężkie urazy!

- Natychmiast odłączyć wtyczkę od sieci.
 - Podłączyć urządzenie przez wyłącznik zabezpieczający FI ze znamionowym prądem uszkodzeniowym < 30 mA.
- Nie wolno uruchamiać pompy, gdy w basenie lub oczku wodnym przebywają ludzie.
 - Wartość napięcia sieciowego w budynku musi być zgodna z napięciem sieciowym podanym w danych technicznych — nie wolno stosować innego napięcia zasilającego.

- Pompę wolno eksploatować tylko w instalacji elektrycznej zgodnie z DIN/VDE 0100, część 737, 738 i 702. W celu zabezpieczenia należy zainstalować wyłącznik zabezpieczający 10A oraz wyłącznik zabezpieczający przed prądem uszkodzeniowym 10/30 mA.
- Stosować tylko kable przedłużające, które są przewidziane do użytku na wolnym powietrzu - minimalny przekrój 1,5 mm². Bęben do nawijania kabla należy zawsze całkowicie rozwinąć.
- Nie wolno stosować uszkodzonych lub pękniętych kabli przedłużających.
 - Przed każdym użyciem należy skontrolować stan kabla przedłużającego.
- W przypadku konieczności przedłużenia kabla podłączeniowego można użyć jedynie kabla typu H07RN-F i odlewanej złączki. Ta czynność może być wykonana wyłącznie przez wykwalifikowanego elektryka.

4 MONTAŻ

4.1 Montaż przewodu ciśnieniowego (03)



WSKAZÓWKA

Pompa jest wyposażona w zawór przeciwwrotny na wyjściu. Dzięki temu przewód ciśnieniowy nie opróżnia się po każdym zatrzymaniu pompy.

1. Zamontować przewód ciśnieniowy (03/1) na przyłączy przewodu ciśnieniowego (03/2).
2. Przymocować kabel podłączeniowy (03/3) do przewodu ciśnieniowego (03/4) za pomocą łączników kablowych.
3. Przed zanurzeniem pompy w studni lub szybie przymocować dołączoną linię do łączników linowych (03/5).

5 URUCHOMIENIE

5.1 Bezpieczeństwo

UWAGA!

Niebezpieczeństwo zalania!

W przypadku zakłóceń pracy pompy może wyciekać woda, powodując szkody następne przez zalanie.

- W przypadku usterek należy przez odpowiednie środki zaradcze wykluczyć powstanie w pompie uszkodzeń w wyniku zalania.
- Pompa musi być zawieszona na linii.
- Używać pompy tylko, gdy jest ona całkowicie zanurzona.

- Zwrócić uwagę na wystarczającą odległość od podłoża szybu (min. 1 m).
- Nie wolno dopuścić, aby pompa pracowała przy zamkniętym przewodzie ciśnieniowym.
- W przypadku studzienek należy przestrzegać dostatecznych wymiarów studzienek.
- Studzienki należy zawsze zakrywać w sposób umożliwiający bezpieczne wchodzenie na nie.

5.2 Demontaż stopy pompy (04)

Aby użytkować pompę w wąskim szybie o średnicy min. 100 mm, należy zdjąć stopę pompy.

1. Wykręcić obie śruby mocujące (04/1) stopy pompy (04/2) (04/a).
2. Ściągnąć stopę pompy (04/2) z pompy (04/3) (04/b).

6 OBSŁUGA

6.1 Opuszczanie pompy

Podczas opuszczania i wciągania pompy w szybie należy uważać, aby sieciowy przewód podłączeniowy nie był naciągnięty oraz, aby do szybu nie wpadły żadne przedmioty. Mogą one zakleszczyć się między obudową pompy a ścianą szybu i uniemożliwić wyciągnięcie pompy.

6.2 Włączanie pompy

UWAGA!

Niebezpieczeństwo uszkodzenia urządzenia!

Pompa nie może zasysać ciał stałych. Piasek i inne substancje ściernie zawarte w tłoczonym medium niszczą pompę.

- Uważać, by żadne obce przedmioty nie dostały się do tłoczonego medium.

1. Całkowicie rozwinąć sieciowy kabel podłączeniowy.
2. Upewnić się, że elektryczne połączenia wtykowe znajdują się w strefie niezagrożonej zalaniem.
3. Podłączyć wtyk sieciowy do gniazda zasilania.

6.3 Wyłączanie pompy

1. Wyciągnąć wtyczkę sieciową z gniazda elektrycznego.

7 KONSERWACJA I PIELEGNACJA

7.1 Czyszczenie pompy



WSKAZÓWKA

Po tłoczeniu wody basenowej zawierającej chlor lub cieczy, które pozostawiają osady, należy przepłukać pompę czystą wodą.

1. W razie potrzeby oczyścić czystą wodą szczeliny ssące stopy ssącej.

7.2 Kontrola liny

1. W określonych odstępach czasu wyciągnąć pompę z szybu.
2. Sprawdzić linę. Jeśli lina jest uszkodzona, wymienić ją na oryginalną część zamienną.
3. Sprawdzić, czy łączniki linowe na pompie mogą być dalej obciążane.

Jeśli lina jest uszkodzona, można spróbować, ostrożnie wyciągnąć pompę z szybu za przewód ciśnieniowy. W żadnym przypadku nie ciągnąć za przewód sieciowy.

8 PRZECHOWYWANIE



WSKAZÓWKA

W przypadku ryzyka zamarznięcia należy całkowicie opróżnić układ i przechować pompę w miejscu zabezpieczonym przed mrozem.

9 UTYLIZACJA



Zużyte urządzenia elektryczne i elektronicznie nie mogą być utylizowane z odpadami z gospodarstwa domowego, lecz należy przekazać je do osobnej zbiórki lub utylizacji.

Opakowanie, urządzenie i akcesoria wykonano z materiałów nadających się do recyklingu i należy zapewnić ich odpowiednią utylizację.

10 POMOC W PRZYPADKU USTEREK



NIEBEZPIECZEŃSTWO!

Niebezpieczeństwo porażenia prądem!

Podczas prac przy pompie występuje niebezpieczeństwo porażenia prądem.

- Przed wszystkimi pracami związanymi z usuwaniem usterek wyciągnąć wtyczkę sieciową z gniazda elektrycznego.
- Usunięcie usterki w instalacji elektrycznej należy zlecić elektrykowi.

Usterka	Możliwa przyczyna	Sposób usuwania
Silnik nie działa.	Wirnik pompy zablokowany	Usunąć zanieczyszczenia z obszaru ssania.
	Przełącznik termiczny wyłączył pompę.	Odczekać, aż przełącznik termiczny ponownie włączy pompę. Zwracać uwagę na maksymalną temperaturę tłoczzonej cieczy. Zlecić kontrolę pompy.
	Brak napięcia sieciowego.	Sprawdzić bezpieczniki, zlecić elektrykowi kontrolę zasilania w energię elektryczną.
Pompa pracuje, ale nie tłoczy.	Zator po stronie ssącej pompy.	Usunąć zanieczyszczenia z obszaru ssania.
	Zamknięty przewód ciśnieniowy.	Otworzyć przewód ciśnieniowy.
	Zagięty wąż ciśnieniowy.	Wyprostować wąż ciśnieniowy.
Zbyt mała ilość tłoczzonej wody	Średnica węża za mała.	Zastosować większy wąż ciśnieniowy.
	Zator po stronie ssącej pompy.	Usunąć zanieczyszczenia z obszaru ssania.
	Wysokość tłoczenia za wysoka.	Przestrzegać maks. wysokości tłoczenia, patrz dane techniczne!



WSKAZÓWKA

W przypadku usterek, których nie można usunąć, należy zgłosić się do serwisu naszej firmy.

11 GWARANCJA

Ewentualne wady materiałowe lub produkcyjne w urządzeniu usuwamy przed upływem ustawowego okresu przedawnienia roszczeń z tytułu rękojmi za wady fizyczne, dokonując wedle naszego uznania naprawy lub wymiany produktu. Okres przedawnienia ustalany jest zgodnie z prawem obowiązującym w kraju, w którym produkt został zakupiony.

Gwarancja obowiązuje tylko w przypadku:

- zastosowania się do treści niniejszej instrukcji obsługi
- prawidłowego postępowania,
- stosowania oryginalnych części zamiennych.

Gwarancja wygasa w przypadku:

- samodzielnych prób naprawy,
- samodzielnych zmian technicznych,
- zastosowania niezgodnie z przeznaczeniem.

Gwarancja nie obejmuje:

- uszkodzeń lakieru spowodowanych zwykłym zużyciem
- części zużywalnych, oznaczonych na wykazie części zamiennych ramką xxxxxx (x).
- silników spalinowych (w tym przypadku obowiązują oddzielne warunki gwarancji ustalone przez producenta)

Okres gwarancji rozpoczyna się od momentu nabycia przez pierwszego użytkownika końcowego. Decydujące znaczenie ma tutaj data dokumentu zakupu. Należy zwrócić się do dystrybutora lub najbliższego autoryzowanego punktu serwisowego, przedkładając niniejszą deklarację gwarancyjną oraz dowód zakupu. Niniejsza deklaracja nie narusza ustawowych roszczeń nabywcy w stosunku do sprzedawcy z tytułu wad.

12 OBSŁUGA KLIENTA/SERWIS

Wszelkie pytania dotyczące gwarancji, naprawy lub części zamiennych należy kierować do najbliższego punktu serwisowego AL-KO.

Można go znaleźć w następującej witrynie internetowej:

www.al-ko.com/service-contacts

13 DEKLARACJA ZGODNOŚCI WE

Niniejszym oświadczamy, że produkt we wprowadzonej przez nas na rynek wersji spełnia wymagania zharmonizowanych dyrektyw UE, standardów bezpieczeństwa UE oraz standardów obowiązujących dla danego produktu.

Produkt

Pompa głębinowa, elektryczna

Numer seryjny

G3073075

Typ

TBP 6000/7

Producent

AL-KO Geräte GmbH
Ichenhauser Str. 14
D-89359 Kötz

Dyrektywy UE

2014/30/UE
2014/35/UE
2011/65/UE

Osoba sporządzająca dokumentację

Andreas Hedrich
Ichenhauser Str. 14
D-89359 Kötz

Normy zharmonizowane

EN 60335-1:2012
EN 50636-2-41:2012
EN 55014-1:2012
EN 55014-2:2016
EN 61000-3-2:2014
EN 61000-3-3:2014

Kötz, 2017-04-01



Wolfgang Hergeth
Managing Director

PŘEKLAD ORIGINÁLNÍHO NÁVODU K POUŽITÍ**Obsah**

1	K tomuto návodu k použití	74
1.1	Vysvětlení symbolů a signálních slov	74
2	Popis výrobku	74
2.1	Přehled výrobku (01)	74
2.2	Funkce	74
2.3	Použití v souladu s určeným účelem	74
2.4	Možné chybné použití	75
3	Bezpečnostní pokyny	75
3.1	Bezpečnost elektrických součástí	76
4	Montáž	77
4.1	Montáž tlakového vedení (03)	77
5	Uvedení do provozu	77
5.1	Bezpečnost	77
5.2	Demontáž paty čerpadla (04)	77
6	Obsluha	77
6.1	Spuštění čerpadla dolů	77
6.2	Zapnutí čerpadla	77
6.3	Vypnutí čerpadla	77
7	Údržba a péče	78
7.1	Čištění čerpadla	78
7.2	Kontrola lana	78
8	Skladování	78
9	Likvidace	78
10	Pomoc při poruchách	79
11	Záruka	79
12	Zákaznický servis/servis	80
13	Prohlášení o shodě EC	80

1 K TOMUTO NÁVODU K POUŽITÍ

- U německé verze se jedná o originální návod k použití. Všechny ostatní jazykové verze jsou překlady originálního návodu k použití.
- Před uvedením do provozu si bezpodmínečně pečlivě přečtete tento návod k použití. To je předpokladem pro bezpečné práce a bezproblémové manipulace.
- Uchovávejte tento návod vždy tak, abyste si jej mohli přečíst, když budete potřebovat informace o stroji.
- Předávejte dalším osobám pouze výrobek s tímto návodem k použití.
- Přečtete a dodržujte bezpečnostní pokyny a varování uvedená v tomto návodu.

1.1 Vysvětlení symbolů a signálních slov



NEBEZPEČÍ!

Označuje bezprostředně hrozící nebezpečnou situaci, která – pokud se jí nevyhnete – má za následek smrt nebo vážné zranění.



VÝSTRAHA!

Označuje možnou nebezpečnou situaci, která – pokud se jí nevyhnete – může mít za následek smrt nebo vážné zranění.



OPATRNĚ!

Označuje možnou nebezpečnou situaci, která by mohla mít za následek menší nebo středně těžké zranění, pokud se jí nevyhnete.

POZOR!

Označuje situaci, která by mohla mít za následek věcné škody, pokud se jí nevyhnete.



UPOZORNĚNÍ

Speciální pokyny pro lepší srozumitelnost a manipulaci.

2 POPIS VÝROBKU

2.1 Přehled výrobku (01)

Č.	Součást
1	Síťový připojovací kabel
2	Výstup čerpadla / přípojka tlakového vedení
3	Lanové závěsy
4	Lano 20 mm/6 mm
5	Pata čerpadla
6	Nasávací otvory
7	Pouzdro čerpadla
8	Zpětný ventil

2.2 Funkce

Čerpadlo nasává hnací médium sacími otvory přímo a žene je k výstupu čerpadla.

2.3 Použití v souladu s určeným účelem

Čerpadlo je určeno pro soukromé používání doma a na zahradě. Smí být provozované pouze v rámci omezení použití dle technických údajů.

Čerpadlo se hodí pro:

- čerpání vody ze studen a šachet.
- Čerpadlo je vhodné výhradně k čerpání následujících kapalin:
- čistá voda
 - dešťová voda

Jiné nebo rozsáhlejší používání platí za v rozporu s určeným účelem.

2.4 Možné chybné použití

Čerpadlo se nesmí používat v trvalém provozu. Není vhodné k čerpání:

- pitné vody,
- slané vody,
- potravin,
- agresivních médií, chemikálií,
- leptavých, hořlavých, výbušných nebo plyných kapalin,
- kapalin s teplotou vyšší než 35 °C,
- písčité vody a brusných kapalin.

3 BEZPEČNOSTNÍ POKYNY



VÝSTRAHA!

Nebezpečí zranění

Poškozená a vyřazená bezpečnostní a ochranná zařízení mohou vést k těžkým poraněním.

- Defektní bezpečnostní a ochranná zařízení nechejte opravit.
- Bezpečnostní a ochranná zařízení nikdy nevyřazujte z provozu.

- Čerpadlo nikdy nezvedat, nepřevážovat nebo neupevňovat za přípojovací kabel.
- Změny prováděné svépomocí nebo přestavby jsou na čerpadle zakázány.
- Čerpadlo a prodlužovací kabel použijte pouze v technicky bezvadném stavu. Poškozená čerpadla nesmějí být provozována.

- Toto čerpadlo může být používáno dětmi od 8 let i osobami se sníženými fyzickými, smyslovými nebo duševními schopnostmi nebo bez zkušeností a s nedostatečnými znalostmi, jestliže jsou pod dohledem nebo byly poučeny ve věci bezpečného používání čerpadla a porozuměly z toho vyplývajícím nebezpečím. Děti si s čerpadlem nesmí hrát. Čištění a uživatelskou údržbu nesmí děti provádět bez dozoru.
- Osoby s velmi silným a komplexním omezením nemohou vyhovovat požadavkům zde popsaných pokynů.
- Udržujte bezpečnostní odstup od zvířat, resp. vypněte čerpadlo, když se zvířata přiblíží.

3.1 Bezpečnost elektrických součástí



NEBEZPEČÍ!

Nebezpečí při dotyku dílů vedoucích napětí!

Poškození čerpadla nebo prodlužovacího kabelu může vést k těžkým poraněním!

- Konektor okamžitě odpojte od sítě.
 - Přístroj pomocí ochranného spínače FI spojte s jmenovitým chybným proudem <30 mA.
- Pokud se v bazénu nebo zahradním jezírku nacházejí osoby, nesmí být čerpadlo používáno.
 - Domovní síťové napětí musí souhlasit s údaji o síťovém napětí v technických údajích, nepoužívejte jiné napájecí napětí.
- Čerpadlo smí být provozováno pouze s elektrickým zařízením dle normy DIN/VDE 0100, část 737, 738 a 702. Pro zajištění je nutné instalovat ochranný spínač vodiče 10 A a ochranný spínač svodového proudu se jmenovitým svodovým proudem 10/30 mA.
 - Používejte pouze prodlužovací kabely, jež jsou určeny pro používání venku – minimální průřez 1,5 mm². Kabelový buben vždy zcela odvinout.
 - Poškozené nebo zlomené prodlužovací kabely nesmějí být používány.
 - Před každým uvedením do provozu zkontrolujte stav svého prodlužovacího kabelu.
 - Musí-li být připojovací kabel prodloužen, může být použit jen kabel typu H07RN-F a litá objímka. Tuto práci může provádět jen kvalifikovaný elektrikář.

4 MONTÁŽ

4.1 Montáž tlakového vedení (03)



UPOZORNĚNÍ

Čerpadlo je na výstupu vybavené zpětným ventilem. Brání tomu, aby se tlakové vedení při každém zastavení čerpadla vyprázdnilo.

1. Tlakové vedení (03/1) namontujte na přípojku tlakového vedení (03/2).
2. Připojovací kabel (03/3) připevněte kabelovými sponami (03/4) k tlakovému vedení.
3. Před ponořením čerpadla do studny a šachty upevněte přiložené lano na lanové závěsy (03/5).

5 UVEDENÍ DO PROVOZU

5.1 Bezpečnost

POZOR!

Nebezpečí zaplavení!

Při poruchách čerpadla může uniknout voda a způsobit následné škody zaplavením.

- Vhodnými opatřeními se vyvarujte, aby při poruchách čerpadla vznikly následné škody zaplavením.

- Čerpadlo používejte zavěšené na lanu.
- Čerpadlo provozujte pouze, je-li zcela ponořené.
- Dbejte na dostatečný odstup od základu šachty (min. 1 m).
- Čerpadlo nikdy nenechávejte běžet s uzavřeným tlakovým vedením.

- U šachet vždy dávejte pozor na dostatečné rozměry.
- Šachty vždy odkryjte stabilně rozkročení.

5.2 Demontáž paty čerpadla (04)

Aby mohlo být čerpadlo používáno v úzké šachtě o průměru min. 100 mm, musí být sejmuta pata čerpadla.

1. Vyšroubujte (04/a) oba upevňovací šrouby (04/1) paty čerpadla (04/2).
2. Patu čerpadla (04/2) stáhněte (04/b) z čerpadla (04/3).

6 OBSLUHA

6.1 Spuštění čerpadla dolů

Při spouštění čerpadla dolů a při jeho vytahování ze šachty dbejte, aby přívodní síťové vedení nebylo namáháno tahem a do šachty nespady nějaké předměty. Mohly by se vzpříčit mezi pouzdrem čerpadla a stěnou šachty tak, že by již nešlo čerpadlo vytáhnout.

6.2 Zapnutí čerpadla

POZOR!

Nebezpečí poškození stroje!

Čerpadlo nesmí nikdy nasávat pevná tělesa. Písek a další brusné látky v čerpaném médiu čerpadlo ničí.

- Dbejte, aby se do čerpaného média nemohla dostat žádná pevná tělesa.

1. Úplně odviňte síťový připojovací kabel.
2. Zajistěte, aby elektrické zástrčky byly umístěny v zóně bez rizika zaplavení.
3. Síťovou zástrčku zasuňte do zásuvky.

6.3 Vypnutí čerpadla

1. Síťovou zástrčku vytáhněte ze zásuvky.

7 ÚDRŽBA A PÉČE

7.1 Čištění čerpadla



UPOZORNĚNÍ

Po čerpání chlorované bazénové vody nebo kapalin, které zanechávají zbytky, je nutné čerpadlo vypláchnout čistou vodou.

1. Sací drážky sací patice vyčistíte v případě potřeby čistou vodou.

7.2 Kontrola lana

1. Čerpadlo čas od času vytáhněte ze šachty.
2. Zkontrolujte lano. Při poškození lano nahradte originálním náhradním dílem.
3. Zkontrolujte, zda lze zatížit lanové závěsy na čerpadle.

Při poškození lana se můžete pokusit opatrně vytáhnout čerpadlo ze šachty za tlakové vedení. V žádném případě jej netahejte za síťové přírodní vedení.

8 SKLADOVÁNÍ



UPOZORNĚNÍ

Při nebezpečí zamrznutí je nutné systém zcela vyprázdnit a čerpadlo uložit na mrazuvzdorné místo.

9 LIKVIDACE



Elektrická a elektronická zařízení nepatří do domácího odpadu, ale odvázejí se k rozřídění, příp. k ekologické likvidaci!

Obal, stroj a příslušenství jsou vyrobeny z recyklovatelných materiálů a je nutné je likvidovat příslušným způsobem.

10 POMOC PŘI PORUCHÁCH



NEBEZPEČÍ!

Nebezpečí úderu elektrickým proudem!

Při práci na čerpadle hrozí nebezpečí úderu elektrickým proudem.

- Před odstraňováním poruchy vytáhněte síťovou zástrčku.
- Chybu v elektrickém zařízení nechte odstranit odborným elektrikářem.

Porucha	Možná příčina	Odstranění
Motor neběží.	Je zablokované oběžné kolo.	Odstraňte nečistoty v sací části.
	Tepelný spínač se vypnul.	Počkejte, dokud tepelný spínač čerpadlo opět nezapne. Dávejte pozor na maximální teplotu čerpaného média. Čerpadlo nechte zkontrolovat.
	Není k dispozici síťové napětí.	Zkontrolujte pojistky a nechte zkontrolovat napájení proudem odborným elektrikářem.
Čerpadlo běží, ale nečerpá.	Zanesení v sací části.	Odstraňte nečistoty v sací části.
	Zavřené tlakové vedení.	Otevřete tlakové vedení.
	Tlaková hadice je zlomená.	Tlakovou hadici narovnejte.
Čerpané množství je příliš nízké.	Průměr hadice je příliš malý.	Použijte větší tlakovou hadici.
	Zanesení v sací části.	Odstraňte nečistoty v sací části.
	Čerpací výška je příliš vysoká.	Respektujte max. čerpací výšku, viz technické údaje!



UPOZORNĚNÍ

U neopravitelných poruch se prosím obraťte na naši příslušnou zákaznickou službu.

11 ZÁRUKA

Případné vady na materiálu či výrobní závady na výrobku odstraníme během zákonné lhůty pro reklamaci nedostatků, a to dle našeho uvážení buď opravou, nebo dodáním náhradního výrobku. Lhůta pro reklamaci nedostatků se řídí právními ustanoveními země, ve které byl výrobek zakoupen.

Naše záruka platí jen v následujících případech:

- Dodržujte tento návod k obsluze
- Řádné zacházení
- Použití originálních náhradních dílů

Záruka zaniká v následujících případech:

- Svévolné pokusy o opravu
- Svévolné technické změny
- Používání v rozporu s určeným účelem

Ze záruky jsou vyloučeny:

- Škody na laku, které jsou způsobeny normálním opotřebením.
- Opotřebené díly, které jsou na kartě náhradních dílů [xxxxxx (x)] označeny rámečkem.
- Spalovací motory (zde platí zvláštní záruční ustanovení příslušného výrobce motoru)

Záruční doba začíná dnem nákupu prvním koncovým uživatelem. Rozhodující je datum na nákupním dokladu. S tímto záručním listem a originálem nákupního dokladu se obraťte na svého prodejce nebo nejbližší autorizovaný servis pro zákazníky. Zákonné nároky kupujícího na reklamaci nedostatků vůči prodávajícímu zůstávají tímto prohlášením nedotčeny.

12 ZÁKAZNICKÝ SERVIS/SERVIS

Máte-li nějaké dotazy k záruce, opravě nebo náhradním dílům, obraťte se prosím na nejbližší servis AL-KO.

Najdete je na internetu pod následující adresou:

www.al-ko.com/service-contacts

13 PROHLÁŠENÍ O SHODĚ EC

Tímto prohlašujeme, že tento výrobek v provedení, které uvádíme na trh, odpovídá požadavkům harmonizovaných směrnic EU, bezpečnostních standardů EU a pro produktově specifickým standardům.

Výrobek	Výrobce	Osoba zplnomocněná za dokumentaci
Ponorné čerpadlo, elektrické	AL-KO Geräte GmbH	Andreas Hedrich
Výrobní číslo	Ichenhauser Str. 14	Ichenhauser Str. 14
G3073075	D-89359 Kötz	D-89359 Kötz
Typ	Směrnice EU	Harmonizované normy
TBP 6000/7	2014/30/EU	EN 60335-1:2012
	2014/35/EU	EN 50636-2-41:2012
	2011/65/EU	EN 55014-1:2012
		EN 55014-2:2016
		EN 61000-3-2:2014
		EN 61000-3-3:2014

Kötz, 1.4.2017



Wolfgang Hergeth
Managing Director

PREKLAD ORIGINÁLNEHO NÁVODU NA POUŽITIE**Obsah**

1	O tomto návode na použitie	82
1.1	Vysvetlenie symbolov a signálne slová	82
2	Popis výrobku	82
2.1	Prehľad výrobku (01).....	82
2.2	Funkcia	82
2.3	Používanie na určený účel	83
2.4	Možné chybné použitie.....	83
3	Bezpečnostné pokyny.....	83
3.1	Bezpečnosť elektrických súčastí	84
4	Montáž	85
4.1	Montáž tlakového vedenia (03)	85
5	Uvedenie do prevádzky	85
5.1	Bezpečnosť	85
5.2	Odmontujte nohu čerpadla (04).....	85
6	Obsluha	86
6.1	Vypustenie čerpadla	86
6.2	Spustenie čerpadla.....	86
6.3	Vypnutie čerpadla.....	86
7	Údržba a starostlivosť	86
7.1	Čistenie čerpadla.....	86
7.2	Kontrola lana	86
8	Skladovanie	86
9	Likvidácia	86
10	Pomoc pri poruchách	87
11	Záruka.....	87
12	Zákaznícky servis	88
13	Vyhlasenie o zhode ES.....	88

1 O TOMTO NÁVODE NA POUŽITIE

- U nemeckej verzie sa jedná o originálny návod na použitie. Všetky ostatné jazykové verzie sú preklady originálneho návodu na použitie.
- Je bezpodmienečne potrebné, aby ste si pred uvedením zariadenia do prevádzky starostlivo prečítali tento návod na použitie. Je to predpoklad pre bezpečnú prácu a bezporuchové zaobchádzanie.
- Návod na obsluhu si uschovajte vždy tak, aby ste si ho mohli prečítať, keď budete potrebovať nejakú informáciu k zariadeniu.
- Zariadenie postupujte ďalším osobám len spolu s týmto návodom na obsluhu.
- Prečítajte si a dbajte na bezpečnostné a výstražné pokyny v tomto návode na použitie.

1.1 Vysvetlenie symbolov a signálne slov



NEBEZPEČENSTVO!

Upozornenie na bezprostredne hroziacu nebezpečnú situáciu, ktorá má – v prípade, že sa jej nepredídete – za následok smrť alebo ťažké zranenie.



VAROVANIE!

Upozornenie na potenciálne hroziacu nebezpečnú situáciu, ktorá by mohla mať – v prípade, že sa jej nepredídete – za následok smrť alebo ťažké zranenie.



POZOR!

Upozornenie na potenciálne hroziacu nebezpečnú situáciu, ktorá by mohla mať – v prípade, že sa jej nepredídete – za následok ľahké alebo stredne ťažké zranenie.

POZOR!

Upozornenie na situáciu, ktorá by mohla mať – v prípade, že sa jej nepredídete – za následok vecnej škody.



UPOZORNENIE

Špeciálne pokyny pre lepšiu zrozumiteľnosť a zaobchádzanie.

2 POPIS VÝROBKU

2.1 Prehľad výrobku (01)

č.	Konštrukčný diel
1	Sieťový pripojovací kábel
2	Výstup čerpadla/prípojka tlakového vedenia
3	Lanový záves
4	Lano 20 mm / 6 mm
5	Päta čerpadla
6	Nasávacie otvory
7	Skriňa čerpadla
8	Spätný ventil

2.2 Funkcia

Čerpadlo nasáva čerpané médium sacími otvorami priamo a čerpá ho k výstupu čerpadla.

2.3 Používanie na určený účel

Čerpadlo je určené pre súkromné používanie doma a na záhrade. Smie byť prevádzkované len v rámci obmedzení použitia podľa technických údajov.

Ponorné čerpadlo sa hodí na:

- čerpanie vody zo studní a šacht.

Čerpadlo je vhodné výhradne na čerpanie nasledujúcich kvapalín:

- čistá pitná voda,
- dažďová voda.

Iné alebo rozsiahlejšie používanie platí za v rozpore s určeným účelom.

2.4 Možné chybné použitie

Čerpadlo nesmie byť používané v trvalej prevádzke. Nie je vhodné na čerpanie:

- pitnej vody,
- slanej vody,
- potravín,
- agresívnych médií, chemikálií,
- leptavých, horľavých, výbušných alebo plyných kvapalín,
- kvapalín s teplotou vyššou ako 35 °C,
- piesčitej vody a brúsnych kvapalín.

3 BEZPEČNOSTNÉ POKYNY



VAROVANIE!

Nebezpečenstvo zranenia

Chybné a mimo prevádzku uvedené bezpečnostné a ochranné zariadenia môžu viesť k vážnym zraneniam.

- Nechajte chybné bezpečnostné a ochranné zariadenia opraviť.
- Tieto bezpečnostné a ochranné zariadenia nikdy neodstavujte mimo prevádzku.

- Čerpadlo nikdy nedvíhať, neprepravovať alebo neupevňovať za pripojovací kábel.
- Zmeny vykonávané svojpomocne alebo prestavby sú na čerpadle zakázané.
- Čerpadlo a predĺžovací kábel používajte len v technicky bezchybnom stave. Poškodené čerpadlá nesmú byť prevádzkované.

- Toto čerpadlo môžu používať deti od 8 rokov a okrem nich aj osoby so zníženými fyzickými, zmyslovými alebo rozumovými schopnosťami alebo nedostatkom skúseností a znalostí iba v prípade, ak sú pod dozorom alebo boli zaškolené ohľadom bezpečného používania čerpadla a rozumejú z toho vyplývajúcemu nebezpečenstvu. Deti sa s čerpadlom nesmú hrať. Čistenie a údržbu nesmú vykonávať deti bez dozoru.
- Osoby s veľmi silnými a komplexnými obmedzeniami môžu mať požiadavky presahujúce tu podpísané pokyny.
- Dodržiavajte bezpečnú vzdialenosť od zvierat, resp. čerpadlo vypnite, ak sú v blízkosti zvieratá.

3.1 Bezpečnosť elektrických súčastí



NEBEZPEČENSTVO!

Nebezpečenstvo pri dotyku dielov vedúcich napätie!

Chyba na čerpadle alebo predlžovacom kábli môže viesť k vážnym zraneniam!

- Zástrčku okamžite vytiahnite zo zásuvky elektrickej siete.
- Prístroj pripojte cez ochranný spínač FI s menovitým chybovým prúdom < 30 mA.
- Keď sa v bazéne alebo záhradnom jazierku nachádzajú osoby, čerpadlo sa nesmie prevádzkovať.
- Domáce sieťové napätie musí súhlasiť s údajmi o sieťovom napätí v technických údajoch, nepoužívajte iné napájacie napätie.
- Čerpadlo smie byť prevádzkované len s elektrickým zariadením podľa normy DIN/VDE 0100, časť 737, 738 a 702. Pre zabezpečenie je nutné inštalovať ochranný spínač vodiča 10 A a ochranný spínač zvodového prúdu s menovitým zvodovým prúdom 10/30 mA.

- Používajte iba predlžovacie káble, ktoré sú určené na používanie vonku – minimálny prierez 1,5 mm². Káblový bu-bon vždy úplne odvinúť.
- Poškodené alebo zlomené predlžovacie káble nesmú byť používané.
 - Pred každým uvedením do prevádzky skontrolujte stav vášho predlžovacieho káb-la.
- V prípade, že je potrebné predĺžiť pripojovací kábel, smie sa použiť len kábel typ H07RN-F a zaliata spojka. Tú-to prácu smie vykonávať len odborný elektrikár.

4 MONTÁŽ

4.1 Montáž tlakového vedenia (03)



UPOZORNENIE

Čerpadlo disponuje spätným ventilom na výstupe z čerpadla. Tento zabraňuje tomu, aby sa tlakové vedenie pri každom zastavení čerpadla vyprázdnilo.

1. Tlakové vedenie (03/1) namontujte na prípojku tlakového vedenia (03/2).
2. Pripojovací kábel (03/3) pripevnite na tlakové vedenie pomocou káblových spojok (03/4).
3. Pred ponorením čerpadla do studní a šácht upevnite na záves (03/5) lana priložené lano.

5 UVEDENIE DO PREVÁDZKY

5.1 Bezpečnosť

POZOR!

Nebezpečenstvo za-plavenia!

V prípade porúch čerpadla môže unikať voda a spô-sobiť následné škody za-plavením.

- Vhodnými opatreniami sa vyvarujte toho, aby pri poruchách čerpadla vznikli následné škody zaplavením.
 - Čerpadlo prevádzkujte zave-sené na lane.
 - Čerpadlo prevádzkujte len, ak je čerpadlo úplne ponorené.
 - Dávajte pozor na dostatočnú vzdialenosť od zeme šachty (min. 1 m).
 - Čerpadlo nikdy nenechávajte bežať s uzavretým tlakovým vedením.
 - U šachiet vždy dávajte pozor na dostatočné rozmery.
 - Šachty vždy odkrývajte stabil-ne rozkročené.
- ### 5.2 Odmontujte nohu čerpadla (04)
- Aby bolo možné prevádzkovať čerpadlo v úzkej šachte min. 100 mm priemeru, musí sa odmonto-vať noha čerpadla.
1. Vyskrutkujte obe upevňovacie skrutky (04/1) nohy čerpadla (04/2) (04/a).
 2. Vytiahnite nohu čerpadla (04/2) z čerpadla (04/3) (04/b).

6 OBSLUHA

6.1 Vypustenie čerpadla

Pri vypúšťaní čerpadla a spúšťaní čerpadla do šachty dávajte pozor na to, aby prívod elektrickej siete nebol zaťažovaný ťahom a aby do šachty nespadli žiadne predmety. Tieto by sa mohli zaseknúť medzi teleso čerpadla a stenu šachty tak, že by už nebolo možné čerpadlo vytiahnuť.

6.2 Spustenie čerpadla

POZOR!

Nebezpečenstvo poškodenia prístroja!

Čerpadlo nesmie nikdy nasávať pevné telesá. Piesok a ďalšie brúsne látky v prepravovanom médiu ničia čerpadlo.

- Dbajte na to, aby sa do čerpaného média neostali pevné telesá.

1. Úplne odviňte pripojovací kábel elektrickej siete.
2. Zaisťte, aby elektrické zástrčky boli umiestnené v zóne bez rizika zaplavenia.
3. Do zásuvky elektrickej siete zasuňte zástrčku pripojovacieho kábla.

6.3 Vypnutie čerpadla

1. Sieťovú zástrčku vytiahnite zo zásuvky.

7 ÚDRŽBA A STAROSTLIVOSŤ

7.1 Čistenie čerpadla



UPOZORNENIE

Po čerpaní chlórovanej bazénovej vody alebo kvapalín, ktoré zanechávajú zvyšky, je nutné čerpadlo vypláchnuť čistou vodou.

1. Sacie drážky sacej päťice vyčistíte v prípade potreby čistou vodou.

7.2 Kontrola lana

1. Čerpadlo z času na čas vytiahnite zo šachty.
2. Lano skontrolujte. Ak je lano poškodené, vymeňte ho za originálny náhradný diel.
3. Skontrolujte, či sú závesy lana na čerpadle ešte zaťažiteľné.

Ak je lano poškodené, môžete sa pokúsiť čerpadlo opatrne vytiahnuť zo šachty za tlakové vedenie. V žiadnom prípade neťahajte za sieťový kábel.

8 SKLADOVANIE



UPOZORNENIE

V prípade nebezpečenstva mrazov sa musí systém úplne vypustiť a čerpadlo uskladniť na bezpečnom mieste chránenom pred mrazom.

9 LIKVIDÁCIA



Elektrické a elektronické prístroje nepatria do domového odpadu, ale je potrebné ich likvidovať samostatne!

Obal, prístroj a príslušenstvo sú vyrobené z recyklovateľných materiálov a musia sa vhodne zlikvidovať.

10 POMOC PRI PORUCHÁCH

**NEBEZPEČENSTVO!****Nebezpečenstvo zásahu elektrickým prúdom!**

Pri práci na čerpadle vzniká nebezpečenstvo zasiahnutia elektrickým prúdom.

- Pred odstraňovaním poruchy vytiahnite sieťovú zástrčku.
- Chyby v elektrickom zariadení nechajte odstrániť odborným elektrikárom.

Porucha	Možná príčina	Náprava
Motor nebeží.	Je zablokované obežné koleso.	Odstráňte nečistoty v sacej časti.
	Tepelný spínač sa vypol.	Počkajte, kým tepelný spínač čerpadlo opäť nezapne. Dávajte pozor na maximálnu teplotu čerpaného média. Čerpadlo nechajte skontrolovať.
	Nie je k dispozícii sieťové napätie.	Skontrolujte poistky a nechajte skontrolovať napájanie prúdom odborným elektrikárom.
Čerpadlo beží, ale nečerpá.	Zanesenie v sacej časti.	Odstráňte nečistoty v sacej časti.
	Zatvorené tlakové vedenie.	Otvorte tlakové vedenie.
	Tlaková hadica je zlomená.	Tlakovú hadicu narovnajzte.
Čerpané množstvo je príliš nízke.	Priemer hadice je príliš malý.	Použite väčšiu tlakovú hadicu.
	Zanesenie v sacej časti.	Odstráňte nečistoty v sacej časti.
	Čerpacia výška je príliš vysoká.	Rešpektujte max. čerpaciu výšku, pozri technické údaje!

**UPOZORNENIE**

U neopraviteľných porúch sa prosím obráťte na našu príslušnú zákaznícku službu.

11 ZÁRUKA

Prípadné chyby materiálu alebo výrobné chyby na zariadení odstránime počas zákonnej premlčacej lehoty pre nárok na náhradu škody podľa nášho výberu opravou alebo výmenou. Premlčacia lehota sa určuje vždy podľa právnych predpisov krajiny, v ktorej bolo zariadenie zakúpené.

Nárok na uplatnenie záruky akceptujeme len ak:

- dodržiavate pokyny tohto návodu na použitie.
- odbornom zaobchádzaní so zariadením
- používaní originálnych náhradných dielov

Nárok na uplatnenie záruky zaniká ak:

- sa svojvoľne pokúšate o opravu
- svojvoľne vykonáte na zariadení technické zmeny
- používate zariadenie v rozpore s určením

Zo záruky sú vylúčené:

- poškodenia laku, ktoré vyplývajú z normálneho opotrebovania
- diely podliehajúce opotrebeniu, ktoré sú na karte náhradných dielov označené rámečkom

xxxxxx (x)

- Spaľovacie motory (tu platia záručné podmienky príslušného výrobcu motora)

Záručná doba začína plynúť odo dňa zakúpenia zariadenia prvým koncovým odberateľom. Rozhodujúci je dátum na doklade o zakúpení zariadenia. S týmto vyhlásením o záruke a s originálnym dokladom o zakúpení zariadenia sa obráťte na svojho predajcu alebo na najbližší autorizovaný zákaznícky servis. Zákonné nároky kupujúceho voči predávajúcemu vyplývajúce z chýb výrobku zostávajú týmto vyhlásením nedotknuté.

12 ZÁKAZNÍCKY SERVIS

V prípade otázok k záruke, oprave alebo náhradným dielom sa obráťte, prosím, na najbližší servis AL-KO.

Tento nájdete na internete na nasledovnej adrese:

www.al-ko.com/service-contacts

13 VYHLÁSENIE O ZHODE ES

Týmto vyhlasujeme, že tento produkt vo forme, v akej sa predáva na trhu, spĺňa podmienky harmonizovaných smerníc EÚ, bezpečnostných štandardov EÚ a štandardov špecifických pre produkt.

Výrobok

Ponorné čerpadlo, elektrické

Výrobné číslo

G3073075

Výrobca

AL-KO Geräte GmbH

Ichenhauser Str. 14

D-89359 Kötz

Dokumentácia - oprávnená osoba

Andreas Hedrich

Ichenhauser Str. 14

D-89359 Kötz

Typ

TBP 6000/7

Smernice EÚ

2014/30/EU

2014/35/EU

2011/65/EU

Harmonizované normy

EN 60335-1:2012

EN 50636-2-41:2012

EN 55014-1:2012

EN 55014-2:2016

EN 61000-3-2:2014

EN 61000-3-3:2014

V Kötzi, dňa 1. 4. 2017



Wolfgang Hergeth

Riaditeľ

AZ EREDETI KEZELÉSI ÚTMUTATÓ FORDÍTÁSA**Tartalomjegyzék**

1	Ehhez a kezelési útmutatóhoz	90
1.1	Jelmagyarázatok és jelzőszavak	90
2	Termékleírás	90
2.1	Termékáttekintés (01)	90
2.2	Működés	90
2.3	Rendeltetésszerű használat	90
2.4	Lehetséges hibás használat	91
3	Biztonsági utasítások	91
3.1	Elektromos biztonság	92
4	Összeszerelés	92
4.1	Nyomócső beszerelése (03)	92
5	Üzembe helyezés	93
5.1	Biztonság	93
5.2	A szivattyútartó bak leszerelése (04)	93
6	Kezelés	94
6.1	A szivattyú leeresztése	94
6.2	A szivattyú bekapcsolása	94
6.3	A szivattyú kikapcsolása	94
7	Karbantartás és ápolás	94
7.1	A szivattyú tisztítása	94
7.2	Kötél ellenőrzése	94
8	Tárolás	94
9	Ártalmatlanítás	94
10	Hibaelhárítás	95
11	Garancia	95
12	Ügyfélszolgálat/Szerviz	96
13	EK megfelelőségi nyilatkozat	96

1 EHHEZ A KEZELÉSI ÚTMUTATÓHOZ

- A német változat esetében az eredeti üzemeltetési útmutatóról van szó. Minden más nyelvi változat az eredeti üzemeltetési útmutató fordítása.
- Üzembe helyezés előtt feltétlenül olvassa el gondosan ezt a kezelési útmutatót. Ez a zármentes munkavégzés és a hibamentes kezelés feltétele.
- Tárolja mindig úgy ezt a kezelési útmutatót, hogy bármikor beleolvashasson, ha a berendezéssel kapcsolatos információra van szüksége.
- Másik személynek csak ezzel a kezelési útmutatóval együtt adja tovább a készüléket.
- Olvassa el és tartsa be a jelen kezelési útmutató biztonsági tudnivalóit és figyelmeztetéseit.

1.1 Jelmagyarázatok és jelzőszavak



VESZÉLY!

Olyan veszélyes helyzetet jelez, amely – ha nem kerülik el – halálos vagy súlyos sérüléseket eredményezhet.



FIGYELMEZTETÉS!

Olyan potenciálisan veszélyes helyzetet jelez, amely – ha nem kerülik el – halálos vagy súlyos sérüléseket eredményezhet.



VIGYÁZAT!

Olyan potenciálisan veszélyes helyzetet jelez, amely – ha nem kerülik el – kisebb vagy közepesen súlyos sérüléseket eredményezhet.

FIGYELEM!

Olyan helyzetet jelez, amely – ha nem kerülik el – anyagi károkat eredményezhet.



TUDNIVALÓ

Az érthetőséget és a használatot segítő, különleges tudnivalók.

2 TERMÉKLEÍRÁS

2.1 Termékáttekintés (01)

Sz.	Alkatrész
1	Hálózati csatlakozókábel
2	Nyomócsonk/nyomócső csatlakozója
3	Kötélfűl
4	Kötél 20 mm / 6 mm
5	Szivattyútartó bak
6	Elszívónyílások
7	Szivattyúház
8	Visszacsapó szelep

2.2 Működés

A szivattyú a szállítandó anyagot közvetlenül az elszívónyílásokon keresztül szívja fel és szállítja a nyomócsonkhoz.

2.3 Rendeltetészerű használat

A szivattyú kizárólag magánháztartásokban és kertekben történő használatra készült. Üzemeltetése csak a műszaki adatok között megadott tartományokban engedélyezett.

A szivattyú a következőkre alkalmas:

- Vízvételhez kutakból és aknákból
- A szivattyú kizárólag az alábbi folyadékok szállítására használható:
 - tiszta víz
 - esővíz

Amennyiben egyéb, vagy a megadott előírásoknak nem megfelelő folyadékokhoz használja a berendezést, az nem rendeltetészerű használatnak számít.

2.4 Lehetséges hibás használat

A szivattyút tilos tartósan üzemeltetni. Nem alkalmas az alábbi folyadékok szállítására:

- ivóvíz,
- sós víz,
- élelmiszerek,
- agresszív anyagok, vegyi anyagok,
- maró, éghető, robbanásveszélyes és gázképző folyadékok,
- 35 °C-nál magasabb hőmérsékletű folyadékok,
- homoktartalmú, illetve sűrölő hatású folyadékok.

3 BIZTONSÁGI UTASÍTÁSOK**FIGYELMEZTETÉS!****Sérülésveszély**

A sérült és kiiktatott biztonsági és védőberendezések súlyos sérüléseket okozhatnak.

- A sérült biztonsági és védőberendezéseket javíttassa meg.
 - A biztonsági és védőberendezéseket soha ne iktassa ki.
- Tilos a szivattyút a csatlakozókábelnél fogva felemelni, szállítani vagy rögzíteni.
 - Tilos a szivattyún bármit önkényesen megváltoztatni vagy átépíteni.
- A szivattyút és hosszabbító-kábelt csak műszakilag kifogástalan állapotban szabad használni. Meghibásodott szivattyúkat tilos üzemeltetni.
 - Ezt a szivattyút 8 évnél idősebb gyermekek, valamint korlátozott testi-, szellemi- illetve érzékelési képességgel rendelkező vagy az ilyen készülék használatához szükséges gyakorlatnak vagy tudásnak híján lévő személyek csak felügyelet mellett használhatják, illetve ha megtanították nekik a készülék biztonságos használatának módját, és tudják, hogy használat közben milyen veszélyek fenyegetik őket. Gyermekek ne játsszanak a szivattyúval. Tisztítást és felhasználói karbantartást gyerekek felügyelet nélkül nem végezhetnek.
 - Súlyosan és összetetten korlátozott képességű személyek az itt ismertetett utasításokból adódóan bizonyos igényekkel rendelkezhetnek.
 - Az állatokat tartsa biztonságos távolságban, illetve kapcsolja ki szivattyút, ha állatok közelednek.

3.1 Elektromos biztonság



VESZÉLY!

Az elektromos vezető anyagból készült alkatrészek megérintése veszélyt jelenthet.

A szivattyú vagy a hosszabbítókábel meghibásodása súlyos sérülésekhez vezethet!

- Azonnal válassza le a dugaszt a hálózatról.
- A készüléket egy FI-védőkapcsolón keresztül csatlakoztassa, amelynek névleges hibaáramerőssége < 30 mA.

- Tilos a pumpát üzemeltetni, ha az úszómedencében vagy a kerti tóban személyek tartózkodnak.
- A házi hálózati feszültségnek meg kell egyeznie a műszaki adatokban leírt hálózati feszültséggel, nem szabad egyéb más tápfeszültséget használni.

- A szivattyú kizárólag a DIN/VDE 0100 szabvány 737-es, 738-as és 702-es részeinek megfelelő elektromos berendezésre köthető rá. A biztonság érdekében kötelező egy 10 A-es kismegszakító és egy 10/30 mA névleges áramerősségű védőkapcsoló beszerelése.
- Kizárólag kültéri hosszabbító kábelt használjon, a minimális átmérő: 1,5 mm². A kábeltekercset mindig teljesen tekerje le.
- Sérült vagy megtört hosszabbító kábel használata tilos.
 - Minden üzembe helyezés előtt ellenőrizze a hosszabbítókábel állapotát.
- Ha a csatlakozókábelt meg kell hosszabbítani, akkor csak az egyik kábel lehet H07RN-F típusú, és egy öntött perselyt kell használni. Ezt a munkát csak képzett villamossági szakszemélyzet végezheti.

4 ÖSSZESZERELÉS

4.1 Nyomócső beszerelése (03)



TUDNIVALÓ

Egy visszacsapó szelep található a szivattyú nyomócsőnkjén. Ez megakadályozza, hogy a szivattyú minden üzemszünetében kiürüljön a nyomócső.

1. Szerelje fel a nyomócsövet (03/1) a nyomócső-csatlakozóra (03/2).
2. Kábelkötegelővel (03/4) rögzítse a nyomócsőre a csatlakozókábelt (03/3).
3. A szivattyú kútba vagy aknába merítése előtt rögzítse a mellékelt kötélfület (03/5).

5 ÜZEMBE HELYEZÉS

5.1 Biztonság

FIGYELEM!

Elárasztás veszélye!

A szivattyú meghibásodásakor víz szabadulhat ki, és az elárasztás következményes károkat okozhat.

- Megfelelő intézkedésekkel biztosítsa, hogy a szivattyú esetleges meghibásodása esetén ne önthessen el semmit a szivattyúzott anyag, ezzel további károkat okozva.
- A szivattyút egy kötélre függesztve üzemeltesse.
- A szivattyút csak akkor használja, ha az teljesen elmerül a folyadékban.
- Ügyeljen, hogy az akna aljától megfelelő legyen a távolság (legalább 1 m).
- Soha ne üzemeltesse a szivattyút zárt nyomóvezetékekkel.

- Aknák esetében mindig ügyeljen arra, hogy megfelelő méretűek legyenek.
- Az aknákat mindig lépésbiztosan fedje le.

5.2 A szivattyútartó bak leszerelése (04)

Ha a szivattyút szűk, de legalább 100 mm átmérőjű aknában kívánja használni, akkor a szivattyútartó bakot le kell szerelni.

1. A szivattyútartó bak (04/2) rögzítőcsavarjait (04/1) csavarozza ki (04/a).
2. Húzza le (04/b) a szivattyútartó bakot (04/2) a szivattyúról (04/3).

6 KEZELÉS

6.1 A szivattyú leeresztése

A szivattyú egy aknába történő leeresztésekor és onnan történő felhúzásakor ügyeljen arra, hogy az elektromos vezetékre ne hasson húzóerő, és hogy ne essen bele semmilyen tárgy az aknába. A beeső tárgyak elakadhatnak a szivattyúház és az akna fala közé, és így a szivattyút nem lehet majd újra felhúzni.

6.2 A szivattyú bekapcsolása

FIGYELEM!

Készülékkárok veszélye!

A szivattyú nem szívhat be szilárd anyagokat. Amennyiben a szállított anyagban homok vagy egyéb súroló hatású anyagok találhatóak, azok tönkreteszik a szivattyút.

- Ügyeljen arra, hogy idegen testek ne kerülhessenek a szállítóközegbe.

1. A hálózati csatlakozókábelt teljesen csévélje le.
2. Gondoskodjon róla, hogy az elektromos dugaszcsatlakozók elárasztásbiztos területen legyenek.
3. Dugja be a csatlakozódugót a dugaszolóaljzatba.

6.3 A szivattyú kikapcsolása

1. Húzza ki a csatlakozót a dugaljából.

7 KARBANTARTÁS ÉS ÁPOLÁS

7.1 A szivattyú tisztítása



TUDNIVALÓ

Klórtartalmú uszodavíz vagy üledéket hagyó folyadékok szállítása után a szivattyút tiszta vízzel át kell mosni.

1. A szivótalp szívórését szükség esetén tiszta vízzel tisztítsa meg.

7.2 Kötél ellenőrzése

1. A szivattyút az aknából időnként ki kell húzni.
2. Ellenőrizze a kötelet. Ha a kötél sérült, cserélje ki egy eredeti pótalkatrészre.
3. Ellenőrizze, hogy a szivattyún lévő kötélfülek teherbírása még megfelelő-e.

Ha a kötél sérült, akkor megkísérelheti a szivattyút óvatosan a nyomócsőnél fogva kihúzni az aknából. Semmiképpen se a hálózati vezetéknél fogva húzza ki.

8 TÁROLÁS



TUDNIVALÓ

Fagyveszély esetén a rendszert teljesen ki kell üríteni és a szivattyút egy fagymentes helyen kell tárolni.

9 ÁRTALMATLANÍTÁS



Az elektromos és elektronikus készülékek nem tartoznak a háztartási hulladékhoz, hanem válogatott begyűjtése, ill. ártalmatlanítása szükséges!

A csomagolás, a gép és a tartozékok újrahasznosítható anyagokból készültek, ezért ennek megfelelően kell leselejtezni őket.

10 HIBAE LHÁRÍTÁS



VESZÉLY!

Áramütés veszélye!

A szivattyún végzett munka közben fennáll az áramütés veszélye.

- Minden hibaelhárítási tevékenység előtt távolítsa el az elektromos csatlakozót.
- A berendezés esetleges elektromos hibáit villamossági szakemberrel javíttassa ki.

Hiba	Lehetséges ok	Teendő
A motor nem jár.	Beakadt a járókerék	Távolítsa el a szivási területől a szennyeződést.
	Lekapcsolt a hőkapcsoló.	Várjon, amíg a hőkapcsoló ismét bekapcsolja a szivattyút. Ügyeljen rá, hogy a szállítandó anyag hőmérséklete ne legyen magasabb az engedélyezettnél. Ellenőriztesse a szivattyút.
	Nincs hálózati feszültség.	Ellenőrizze a biztosítékokat, az áramellátást pedig ellenőriztesse villamossági szakemberrel.
A szivattyú jár, de nem szállít.	Szívóoldali eltömődés.	Távolítsa el a szivási területől a szennyeződést.
	Elzáródott a nyomócső.	Nyissa ki a nyomócsövet.
	Megtört a nyomótömlő.	Egyenesítse ki a nyomótömlőt.
Kevés a folyadékmennyiség	Túl kicsi a tömlő átmérője.	Használjon nagyobb átmérőjű nyomótömlőt.
	Szívóoldali eltömődés.	Távolítsa el a szivási területől a szennyeződést.
	Túl nagy a szállítási magasság.	Ügyeljen a maximális szállítási magasságra. Ezt a műszaki adatok között találja.



TUDNIVALÓ

Amennyiben nem tudja kiküszöbölni az üzemzavart, forduljon illetékes ügyfélszolgálatunkhoz.

11 GARANCIA

A berendezés esetleges anyag- és gyártási hibáinak elhárítása javítással vagy alkatrészcserevel történik a törvényben előírt jótállási időn belül. A jótállási határidőt azon ország jogrendszere határozza meg, ahol a berendezést vásárolták.

A garancia kizárólag akkor érvényes, ha:

- betartják ezt az üzemeltetési utasítást
- szakszerűen használják a berendezést
- csak eredeti pótalkatrészeket használnak

A garancia nem érvényes

- önhatalmú javítási próbálkozás
- önhatalmú műszaki módosítások
- nem rendeltetésszerű használat esetén

A garancia nem vonatkozik:

- a használatból eredő festékhibákra,
- a kopó alkatrészekre, amelyek a pótalkatrész-katalógusban be vannak keretezve xxxxxx (X)
- belső égésű motorokra (ezekre a motorgyártó cég garanciális rendelkezései érvényesek).

A garancia az első végfelhasználó vásárlásától lép életbe. Az időpont meghatározásakor a fizetési bizonylaton szereplő dátum a mérvadó. A garanciajeggyel és az eredeti fizetési bizonylattal forduljon a szakkereskedéshez vagy a legközelebbi hivatalos ügyfélszolgálathoz. A vevő eladóval szembeni kelékszavatossági jogainak törvényes érvényesítési lehetőségeit a jelen nyilatkozat nem befolyásolja.

12 ÜGYFÉLSZOLGÁLAT/SZERVIZ

A garanciával, javítással vagy pótalkatrészekkel kapcsolatos kérdések esetén kérjük, forduljon a legközelebbi AL-KO szervizhez.

Ezeket megtalálja az interneten a következő oldalon:
www.al-ko.com/service-contacts

13 EK MEGFELELŐSÉGI NYILATKOZAT

Kijelentjük, hogy a termék a piacon értékesített formájában teljesíti a harmonizált EU irányelvek követelményeit, az EU biztonsági standardjait és a termékspecifikus standardokat.

Termék

Merülőszivattyú, elektromos
Sorozatszám
 G3073075

Gyártó

AL-KO Geräte GmbH
 Ichenhauser Str. 14
 D-89359 Kötz

A dokumentációért felelős személy

Andreas Hedrich
 Ichenhauser Str. 14
 D-89359 Kötz

Típus

TBP 6000/7

EU-irányelvek

2014/30/EU
 2014/35/EU
 2011/65/EU

Harmonizált szabványok

EN 60335-1:2012
 EN 50636-2-41:2012
 EN 55014-1:2012
 EN 55014-2:2016
 EN 61000-3-2:2014
 EN 61000-3-3:2014

Kötz, 2017.04.01.



Wolfgang Hergeth
 Ügyvezető igazgató

OVERSÆTTELSE AF DEN ORIGINALE BRUGSANVISNING**Indholdsfortegnelse**

1	Om denne brugsanvisning	98
1.1	Symboler og signalord	98
2	Produktbeskrivelse	98
2.1	Produktoversigt (01)	98
2.2	Funktion	98
2.3	Tilsluttet brug	98
2.4	Forkert anvendelse	98
3	Sikkerhedsanvisninger	99
3.1	Elektrisk sikkerhed	100
4	Montering	100
4.1	Montering af trykledning (03)	100
5	Ibrugtagning	101
5.1	Sikkerhed	101
5.2	Afmontering af pumpefod (04)	101
6	Betjening	101
6.1	Sænkning af pumpen	101
6.2	Tilkobling af pumpen	101
6.3	Frakobling af pumpen	101
7	Service og vedligeholdelse	102
7.1	Rengøring af pumpen	102
7.2	Kontrol af rebet	102
8	Opbevaring	102
9	Bortskaffelse	102
10	Hjælp ved fejl	103
11	Garanti	103
12	Kundeservice/service	104
13	EF-overensstemmelseserklæring	104

1 OM DENNE BRUGSANVISNING

- Den tyske udgave er den originale driftsvejledning. Alle andre sprog er oversættelser af den originale driftsvejledning.
- Læs denne brugsanvisning omhyggeligt, før du tager apparatet i brug. Dette er en forudsætning for, at du kan arbejde sikkert og håndtere apparatet uden forstyrrelser.
- Opbevar denne brugsanvisning, så du altid kan slå op i den, når du har brug for informationer om apparatet.
- Overdrag kun apparatet til andre personer sammen med denne brugsanvisning.
- Læs og overhold sikkerhedsanvisningerne og advarslerne i denne brugsanvisning.

1.1 Symboler og signalord



FARE!

Indikerer en umiddelbar farlig situation, som, hvis den ikke undgås, er livsfarlig eller medfører alvorlige kvæstelser.



ADVARSEL!

Indikerer en potentiel farlig situation, som, hvis den ikke undgås, kan være livsfarlig eller medføre alvorlige kvæstelser.



FORSIGTIG!

Indikerer en potentiel farlig situation, som, hvis den ikke undgås, kan medføre mindre eller moderate kvæstelser.

OBS!

Indikerer en situation, som, hvis den ikke undgås, kan medføre tingsskade.



BEMÆRK

Specielle anvisninger, der gør dig i stand til at forstå og håndtere maskinen bedre.

2 PRODUKTBESKRIVELSE

2.1 Produktoversigt (01)

Nr.	Komponent
1	Tilslutningskabel
2	Pumpeudgang/trykledningstilslutning
3	Rebbeslag
4	Reb 20 mm / 6 mm
5	Pumpefod
6	Indsugningshuller
7	Pumpehus
8	Kontraventil

2.2 Funktion

Pumpen suger pumpemediet direkte ind igennem indsugningshullerne og transporterer det hen til pumpeudgangen.

2.3 Tilsigtet brug

Pumpen er beregnet til privat brug i hus og have. Den må kun bruges iht. tekniske data.

Pumpen er velegnet til:

- Oppumpning af vand fra brønde og skakter
- Pumpen er udelukkende egnet til at pumpe følgende væsker:
- Rent vand
 - Regnvand

Enhver anden eller yderligere anvendelse er ar regne for ikke-forskriftsmæssig.

2.4 Forkert anvendelse

Pumpen må ikke bruges til konstant drift. Den er ikke velegnet til pumpning af:

- Drikkevand
- Saltvand
- Levnedsmidler

- Aggressive medier, kemikalier
- Ætsende, brændbare, eksplosive eller gas-sende væsker
- Væsker der er varmere end 35 °C
- Sandholdigt vand og skurende væsker.

3 SIKKERHEDSANVISNINGER



ADVARSEL!

Fare for kvæstelse

Sikkerheds- og beskyttelsesordninger, der er defekte eller deaktiverede, kan medføre alvorlige kvæstelser.

- Få defekte sikkerheds- og beskyttelsesordninger repareret.
 - Sikkerheds- og beskyttelsesordningerne må aldrig sættes ud af kraft.
- Løft, transportér eller fastgør aldrig pumpen i tilslutningskablet.
 - Egenhændige ændringer eller ombygninger af pumpen er forbudt.
 - Pumpe og forlængerledning må kun anvendes i teknisk fejlfri tilstand. Beskadede pumper må ikke betjenes.
- Denne pumpe kan bruges af børn fra 8 år og derover og af personer med nedsatte fysiske, motoriske eller mentale evner eller manglende erfaring og/eller viden, hvis de er under opsyn eller undervises i sikker brug af pumpen og de farer, der kan være forbundet med den. Børn må ikke lege med pumpen. Rengøring og brugervedligeholdelse må ikke udføres af børn uden opsyn.
 - Personer med meget alvorlige og komplekse handikaps kan have behov for yderligere instruktioner end de her angivne.
 - Oprethold en sikkerhedsafstand til dyr, eller sluk for pumpen, når dyr nærmer sig.

3.1 Elektrisk sikkerhed



FARE!

Fare ved berøring af strømførende dele!

En fejl på pumpe eller forlængerledning kan forårsage alvorlig skade!

- Fjern straks stikket fra lysnettet.
- Tilslut enheden via et fejlstrømsrelæ med en nominel reststrøm på <30 mA.

- Hvis der er personer i svømmebassinet eller i havedammen, må pumpen ikke benyttes.
- Husets netspænding skal være i overensstemmelse med angivelserne om netspænding under tekniske data. Anvend ingen anden forsyningsspænding.
- Pumpen må kun betjenes i forbindelse med en elektrisk anordning iht. DIN/VDE 0100, del 737, 738 og 702. Af sikkerhedsmæssige årsager skal der installeres en effektafbryder på 10 A samt et fejlstrømsrelæ med en nominel fejlstrøm på 10/30 mA.

- Brug kun forlængerledninger, der er beregnet til udendørs brug - min. tværsnit 1,5 mm². Træk altid ledningen helt ud af kabeltromlen.
- Beskadigede eller sprøde forlængerledninger må ikke anvendes.
 - Kontrollér altid forlængerledningens tilstand, før den tages i brug.
- Såfremt tilslutningskablet skal forlænges, må der kun anvendes et kabel af typen H07RN-F og en støbemuffe. Dette arbejde må kun udføres af en elektriker.

4 MONTERING

4.1 Montering af trykledning (03)



BEMÆRK

Pumpen er udstyret med en kontraventil på pumpeudgangen. Dette forhindrer, at trykledningen tømmer pumpen ved stilstand.

1. Monter trykledningen (03/1) på tryklednings-tilslutningen (03/2).
2. Fastgør tilslutningskablet (03/3) med kabelbindere (03/4) på trykledningen.
3. Bind det vedlagte reb i rebbeslagene (03/5), før pumpen sænkes ned i brønde eller skakter.

5 IBRUGTAGNING

5.1 Sikkerhed

OBS!

Fare for oversvømmelse!

Ved fejl på pumpen kan der lække vand ud, som kan forårsage følgeskader ved oversvømmelse.

- Træf egnede forholdsregler til at forebygge følgeskader i form af oversvømmelse ved fejl på pumpen.
- Driv pumpen hængende i en line.
- Pumpen må kun bruges, når den er fuldt neddyppet.
- Sørg for at der er tilstrækkelig afstand ned til bunden af skakten (min. 1 m).
- Lad aldrig pumpen køre imod en lukket trykledning.
- Sørg for tilstrækkelig dimensionering ved skakter.
- Afdæk altid skakter, så man ikke kan falde igennem.

5.2 Afmontering af pumpefod (04)

Pumpefoden skal tages af, hvis pumpen skal anvendes i en smal skakt på min. 100 mm.

1. Skru begge befæstigelseskruser (04/1) på pumpefoden (04/2) ud (04/a).
2. Træk pumpefoden (04/2) af pumpen (04/3) (04/b).

6 BETJENING

6.1 Sænkning af pumpen

Sørg for at netkablet ikke udsættes for trækbelastning, og at der ikke falder genstande ned i skakten, når pumpen sænkes ned i en skakt og trækkes op igen. Genstande, der er faldet ned i skakten, kan sætte sig fast mellem pumpehuset og skaktvæggen, så pumpen ikke kan trækkes op igen.

6.2 Tilkobling af pumpen

OBS!

Fare for skader på enheden!

Pumpen må ikke suge faste partikler. Sand og andre skurende partikler i pumpemediet ødelægger pumpen.

- Sørg for at ingen faste partikler kommer ind i pumpemediet.
1. Tilslutningskablet rulles helt ud.
 2. Sørg for at elektriske stik er anbragt således, at de er sikret mod oversvømmelse.
 3. Sæt stikket i kontakten.
- #### 6.3 Frakobling af pumpen
1. Træk stikket ud af kontakten.

7 SERVICE OG VEDLIGEHOLDELSE

7.1 Rengøring af pumpen



BEMÆRK

Når der har været pumpet klorholdigt svømmebassin vand eller væsker, der efterlader rester, skal pumpen skylles med rent vand.

1. Rengør ved behov indsugningsslidserne i sugefoden med rent vand.

7.2 Kontrol af rebet

1. Træk af og til pumpen op af skakten.
2. Kontrollér rebet. Hvis rebet er beskadiget, skal det erstattes af en original reservedel.
3. Kontrollér om rebbeslagene på pumpen stadig kan belastes.

Hvis rebet er beskadiget, kan du prøve at trække pumpen forsigtigt ud af skakten med trykledningen. Træk under ingen omstændigheder i strømledningen.

8 OPBEVARING



BEMÆRK

Hvis der er fare for frost, skal systemet tømmes fuldstændigt og pumpen opbevares på et frostsikkert sted.

9 BORTSKAFFELSE



Elektrisk og elektronisk udstyr må ikke smides ud med det almindelige husholdningsaffald, men skal bortskaffes særskilt!

Emballage, udstyr og tilbehør er fremstillet af genanvendelige materialer og skal bortskaffes på behørig vis.

10 HJÆLP VED FEJL



FARE!

Fare for elektrisk stød!

Når der arbejdes på pumpen, er der fare for at få elektrisk stød.

- Træk altid netstikket ud, før der arbejdes på at afhjælpe fejl.
- Lad en elektriker afhjælpe fejl i det elektriske system.

Fejl	Mulig årsag	Afhjælpning
Motoren kører ikke.	Skovlhjul blokeret	Fjern urenheder i indsugningsområdet.
	Termoafbryderen har slået fra.	Vent indtil termoafbryderen slår pumpen til igen. Vær opmærksom på pumpemediets maks. temperatur. Få pumpen kontrolleret.
	Ingen netspænding.	Kontrollér sikringerne, lad en elektriker kontrollere strømforsyningen.
Pumpen kører, men pumper ikke.	Tilstopning på sugesiden.	Fjern urenheder i indsugningsområdet.
	Trykledning lukket.	Åbn trykledningen.
	Trykslange bøjet.	Ret trykslangen ud.
Volumenstrømmen er for lille	Slangediameteren er for lille.	Brug en større slangediameter.
	Tilstopning på sugesiden.	Fjern urenheder i indsugningsområdet.
	Transporthøjden er for stor.	Overhold maks. transporthøjde, se tekniske data!



BEMÆRK

Ved fejl, der ikke kan afhjælpes, rettes henvendelse til vores kundeservice.

11 GARANTI

Inden for den lovbestemte reklamationsperiode reparerer eller udskifter vi efter eget skøn eventuelle materiale- eller fabriktionsfejl på apparatet. Reklamationsperioden bestemmes af loven i det land, hvor maskinen er købt.

Vores garanti gælder kun, hvis:

- brugsanvisningen følges
- apparatet behandles korrekt
- der bruges originale reservedele

Garantien bortfalder ved:

- egenhændige forsøg på reparation
- egenhændige tekniske ændringer
- ukorrekt brug

Følgende er ikke omfattet af garantien:

- Lakskader, der skyldes normal slitage
- Sliddele, der er markeret med ramme xxxxxx på reservedelslisten
- Forbrændingsmotorer (her gælder motorproducentens separate garantibestemmelser)

Garantiperioden begynder med købet foretaget af den første slutforbruger. Datoen på købskvitteringen er gældende. Kontakt forhandleren, hvor apparatet er købt, eller den nærmeste autoriserede kundeservice. Medbring denne erklæring og den originale købskvittering. Denne erklæring berører ikke købers lovbestemte rettigheder over for sælger på grund af mangler.

12 KUNDESERVICE/SERVICE

Henvend dig til nærmeste AL-KO serviceværksted ved spørgsmål til garanti, reparation eller reservedele.

Disse oplysninger findes på internettet på adressen:

www.al-ko.com/service-contacts

13 EF-OVERENSSTEMMELSESERKLÆRING

Vi erklærer hermed, at dette produkt ved salg opfylder kravene i de harmoniserede EU-direktiver, EU-sikkerhedsnormerne samt de produktspecifikke normer.

Produkt

Dykpumpe, elektrisk

Serienummer

G3073075

Type

TBP 6000/7

Producent

AL-KO Geräte GmbH

Ichenhauser Str. 14

D-89359 Kötz

EU-direktiver

2014/30/EU

2014/35/EU

2011/65/EU

Ansvarlig for dokumentationen

Andreas Hedrich

Ichenhauser Str. 14

D-89359 Kötz

Harmoniserede standarder

EN 60335-1:2012

EN 50636-2-41:2012

EN 55014-1:2012

EN 55014-2:2016

EN 61000-3-2:2014

EN 61000-3-3:2014

Kötz, 01-04-2017



Wolfgang Hergeth

Managing Director

ÖVERSÄTTNING AV ORIGINALBRUKSANVISNING**Innehållsförteckning**

1	Om denna bruksanvisning	106
1.1	Teckenförklaring och signalord	106
2	Produktbeskrivning	106
2.1	Produktöversikt (01)	106
2.2	Funktion	106
2.3	Avsedd användning	106
2.4	Möjlig felanvändning	107
3	Säkerhetsanvisningar	107
3.1	Elsäkerhet	108
4	Montering	108
4.1	Montera tryckledning (bild 03)	108
5	Start	109
5.1	Säkerhet	109
5.2	Demontera pumpfoten (04)	109
6	Användning	109
6.1	Släppa ned pumpen	109
6.2	Sätta på pumpen	109
6.3	Stänga av pumpen	109
7	Underhåll och skötsel	110
7.1	Rengöra pumpen	110
7.2	Kontrollera linan	110
8	Förvaring	110
9	Avfallshantering	110
10	Avhjälpa fel	111
11	Garanti	111
12	Kundtjänst/service	112
13	EG-försäkran om överensstämmelse	112

1 OM DENNA BRUKSANVISNING

- Den tyska versionen utgör bruksanvisningen i original. Alla andra språkversioner är översättningar av bruksanvisningen i original.
- Det är viktigt att läsa igenom denna bruksanvisning noggrant före drifttagningen. Detta är en förutsättning för en säker hantering utan problem.
- Förvara alltid bruksanvisningen så att du alltid kan slå upp i den när du behöver information om redskapet.
- Lämna bara vidare redskapet till andra personer tillsammans med denna bruksanvisning.
- Läs och beakta säkerhets- och varningsanvisningar i denna bruksanvisning.

1.1 Teckenförklaring och signalord



FARA!

Anger en omedelbart farlig situation, som om den inte undviks, kan leda till dödsfall eller svåra personskador.



VARNING!

Anger en potentiellt farlig situation, som om den inte undviks, kan leda till dödsfall eller svåra personskador.



FARA!

Anger en potentiellt farlig situation, som om den inte undviks, kan leda till mindre eller medelsvåra personskador.

OBS!

Anger en situation, som om den inte undviks, kan leda till materiella skador.



ANMÄRKNING

Speciella anvisningar för bättre förståelse och handhavande.

2 PRODUKTBESKRIVNING

2.1 Produktöversikt (01)

Nr.	Komponent
1	Nätkabel
2	Pumputgång/tryckledningsanslutning
3	Öglor
4	Lina 20 mm / 6 mm
5	Pumpfot
6	Uppsugningshål
7	Pumphus
8	Backventil

2.2 Funktion

Pumpen suger upp mediet som ska matas direkt genom uppsugningshålen och matar det till pumputgången.

2.3 Avsedd användning

Pumpen är avsedd för privat användning i hus och trädgård. Den får endast användas inom de användningsbegränsningar som anges i den tekniska informationen.

Pumpen är lämplig för:

- Vattenuptagning ur brunnar och schakt
- Pumpen är endast lämplig för att mata följande vätskor:
- klart vatten
 - regnvatten

All annan användning anses som icke avsedd användning.

2.4 Möjlig felanvändning

Pumpen får inte användas i permanent drift. Den är inte avsedd att pumpa:

- dricksvatten
- saltvatten
- livsmedel
- aggressiva medier, kemikalier
- frätande, brandfarliga, explosiva eller gasformiga vätskor
- vätskor som är varmare än 35°C
- vatten som innehåller sand samt slitande vätskor.

3 SÄKERHETSANVISNINGAR



VARNING!

Skaderisk

Defekta och förbikopplade säkerhets- och skyddsanordningar kan leda till svåra kroppsskador.

- Se till att reparera eventuella skadade säkerhets- och skyddsanordningar.
 - Sätt aldrig säkerhets- och skyddsanordningar ur funktion!
- Lyft, transportera eller fäst aldrig pumpen i anslutningskabeln.
 - Egenmäktiga förändringar eller ombyggnader på pumpen är förbjudna.
 - Pumpen och förlängningskabeln får endast användas i tekniskt felfritt skick. Det är förbjudet att använda skadade pumpar.
 - Denna pump kan användas av barn från 8 års ålder samt av personer med begränsade fysiska, sensoriska eller mentala förmågor eller som saknar erfarenhet och kunskap, under förutsättning att de hålls under uppsikt eller har instruerats om säker användning av pumpen och förstår vilka faror som kan uppstå. Barn får inte leka med pumpen. Barn får endast rengöra och underhålla pumpen under uppsikt.
 - Personer med mycket starka och komplexa funktionsnedsättningar kan ha större behov än de som beskrivs i dessa anvisningar.
 - Se till att upprätthålla ett säkerhetsavstånd och stäng av pumpen när djur kommer i dess närhet.

3.1 Elsäkerhet



FARA!

Fara vid beröring av spänningsförande delar!

En dåligt fungerande pump eller förlängningsladd kan orsaka allvarliga skador!

- Dra ur kontakten från elnätet omedelbart.
 - Anslut utrustningen via en FI-skydds brytare med en nominell felström < 30 mA.
- Pumpen får inte vara igång om personer uppehåller sig i poolen eller trädgårdsdammen.
 - Husets nätspänning måste stämma överens med uppgifterna om nätspänning i den tekniska informationen. Använd inte någon annan försörjningsspänning.
 - Pumpen får endast drivas i en elektrisk anordning i enlighet med DIN/VDE 0100, del 737, 738 och 702. För fullgod säkerhet måste du installera en ledningsskydds brytare 10 A samt en jordfelsbrytare med en nominell felström på 10/30 mA.

- Använd endast förlängningskablar som är avsedda att användas utomhus - minsta diameter 1,5 mm². Rulla alltid av all kabel från kabeltrumman.
- Skadade eller knäckta förlängningskablar får inte användas.
 - Kontrollera förlängningskabelns skick varje gång innan den ska användas.
- Om anslutningskabeln behöver förlängas får endast kabel av typ H07RN-F med kopplingskydd användas. Arbetet får endast utföras av elektriker.

4 MONTERING

4.1 Montera tryckledning (bild 03)



ANMÄRKNING

Pumpen har en backventil på pumputgången. Denna förhindrar att tryckledningen töms varje gång pumpen stannar.

1. Montera tryckledningen (03/1) till tryckledningsanslutningen (03/2).
2. Sätt fast anslutningskabeln (03/3) på tryckledningen med kabelband (03/4).
3. Fäst bifogad lina i öglan (03/5) vid nedsänkning av pumpen i brunnar eller schakt.

5 START

5.1 Säkerhet

OBS!

Risk för översvämning!

Vid störningar i pumpen kan vatten läcka ut och orsaka följdskador av översvämning.

- Uteslut med hjälp av lämpliga åtgärder att det uppstår följdskador p.g.a. översvämning vid störningar hos pumpen.

- Använd pumpen säkert hängande i en lina.
- Använd endast pumpen i helt nedsänkt skick.
- Se till att det är tillräckligt stort avstånd till botten (min. 1 m).
- Låt aldrig pumpen arbeta mot en stängd tryckledning.
- Vid schakt ska du se till att måtten är tillräckligt stora.
- Täck alltid över schakten så att det inte går att halka ner i dem.

5.2 Demontera pumpfoten (04)

För att använda pumpen i trånga schakt på 100 mm diameter måste man ta av pumpfoten.

1. Lossa de båda fästskruvarna (04/1) på pumpfoten (04/2)(04/a).
2. Dra av pumpfoten (04/2) från pumpen (04/3) (04/b).

6 ANVÄNDNING

6.1 Släppa ned pumpen

När pumpen släpps ned resp. tas upp ur ett schakt måste man se till att nätkabeln inte fastnar och att inga föremål faller ned i schaktet. Dessa kan komma att fastna mellan pumphus och schaktväggarna så att pumpen inte kan fås upp.

6.2 Sätta på pumpen

OBS!

Risk för skador på utrustningen!

Pumpen får inte suga upp några fasta partiklar. Sand och andra nötande material i uppfordringsmediet förstör pumpen.

- Se till att inga fasta partiklar tränger in i mediet som ska matas.

1. Rulla av nätkabeln helt och hållet.
2. Säkerställ att det finns elektriska anslutningar i det översvämningssäkra området.
3. Sätt in stickkontakten i stickuttaget.

6.3 Stänga av pumpen

1. Dra ut stickkontakten ur vägguttaget.

7 UNDERHÅLL OCH SKÖTSEL

7.1 Rengöra pumpen



ANMÄRKNING

Efter pumpning av klorhaltigt poolvatten eller vätskor som lämnar rester måste pumpen spolas igenom med rent vatten.

1. Rengör vid behov sugfotens uppsugningsslits med rent vatten.

7.2 Kontrollera linan

1. Ta upp pumpen ur schaktet då och då.
2. Kontrollera linan. Om linan är skadad måste den ersättas med en originalreservdel.
3. Kontrollera om öglorna fortfarande kan bära belastning.

Om linan är skadad kan man försöka försiktigt dra upp pumpen i tryckledningen. Dra aldrig i nätkabeln.

8 FÖRVARING



ANMÄRKNING

Vid fara för frost måste pumpen tömmas helt och förvaras på frostskyddad plats.

9 AVFALLSHANTERING



Elektrisk och elektronisk utrustning ska inte läggas i soporna utan hanteras med särskild återvinning!

Förpackning, enhet och tillbehör är tillverkade av återvinningsbara material och ska avfallshanteras på motsvarande sätt.

10 AVHJÄLPA FEL

**FARA!****Risk för elstöt!**

Det finns risk för elektriska stötar vid arbete på pumpen.

- Dra alltid ur kontakten innan du börjar arbetet med felavhjälpning.
- Låt en elektriker åtgärda fel i elsystemet.

Fel	Möjlig orsak	Avhjälpning
Motorn går inte.	Löphjulet är blockerat	Ta bort smuts i insugningsområdet.
	Termobrytaren har stängts av.	Vänta tills termobrytaren sätter på pumpen igen. Var uppmärksam på matningsmediets maximala temperatur. Låt kontrollera pumpen.
	Det föreligger ingen nätspänning.	Kontrollera säkringarna och låt en elektriker kontrollera strömförsörjningen.
Pumpen arbetar, men matar inget.	Blockering på sugsidan.	Ta bort smuts i insugningsområdet.
	Tryckledningen är stängd.	Öppna tryckledningen.
	Tryckslangen är böjd.	Sträck ut tryckslangen.
För liten pumpningsmängd	Slangens diameter är för liten.	Använd en större tryckslang.
	Blockering på sugsidan.	Ta bort smuts i insugningsområdet.
	Matningshöjden är för stor.	Beakta den maximala matningshöjden, se den tekniska informationen!

**ANMÄRKNING**

Vid fel som inte kan åtgärdas ska du vända dig till vår ansvariga kundtjänst.

11 GARANTI

Eventuella material- eller tillverkningsfel på redskapet åtgärdas av oss under den lagstadgade garantitiden genom reparation eller ersättningsprodukt, efter vårt gottfinnande. Garantitiden bestäms av gällande lag i det land där redskapet köptes.

Vår garantiförsäkran gäller enbart om:

- Beakta denna bruksanvisning
- redskapet har hanterats korrekt
- originalreservdelar har använts

Garantin upphör att gälla vid:

- egenmäktiga reparationsförsök
- egenmäktiga tekniska förändringar
- ej avsedd användning

Garantin gäller inte för:

- lackskador som beror på normalt slitage
- Förslitningsdelar, som på reservdelsbladet är inramade [xxxxxx (x)]
- Förbränningsmotorer (här gäller respektive motortillverkares garantibestämmelser)

Garantitiden inleds i och med den första slutkundens köp av produkten. Datum på inköpskvittot gäller. Vänd er med detta garantidokument och kvittot till en återförsäljare eller närmaste auktoriserade kundtjänst. Köparens lagstadgade anspråk gentemot försäljaren berörs inte av denna förklaring.

12 KUNDTJÄNST/SERVICE

För frågor om garanti, reparationer och reservdelar vänder man sig till närmaste AL-KO:s servicecenter.

Kontaktinformation finns på internet, på adressen www.al-ko.com/service-contacts

13 EG-FÖRSÄKRAN OM ÖVERENSSTÄMMELSE

Vi förklarar härmed att denna produkt i den form som den säljs på marknaden uppfyller kraven i de harmoniserade EU-direktiven, EU:s säkerhetsstandarder samt de produktspecifika standarderna.

Produkt

Dränkbar pump, elektrisk

Serienummer

G3073075

Tillverkare

AL-KO Geräte GmbH
Ichenhauser Str. 14
D-89359 Kötz, Tyskland

Befullmäktigad för dokumentation

Andreas Hedrich
Ichenhauser Str. 14
D-89359 Kötz, Tyskland

Typ

TBP 6000/7

EU-direktiv

2014/30/EU
2014/35/EU
2011/65/EU

Harmoniserade standarder

EN 60335-1:2012
EN 50636-2-41:2012
EN 55014-1:2012
EN 55014-2:2016
EN 61000-3-2:2014
EN 61000-3-3:2014

Kötz, 2017-04-01



Wolfgang Hergeth
Managing Director

OVERSETTELSE AV DEN ORIGINALE BRUKSANVISNINGEN**Innhold**

1	Om denne bruksanvisningen	114
1.1	Tegnforklaringer og signalord	114
2	Produktbeskrivelse	114
2.1	Produktoversikt (01)	114
2.2	Funksjon	114
2.3	Tiltent bruk	114
2.4	Mulig feil bruk	115
3	Sikkerhetshenvisninger	115
3.1	El-sikkerhet	116
4	Montering	116
4.1	Monter trykkledning (03)	116
5	Igangsetting	117
5.1	Sikkerhet	117
5.2	Demonter pumpefoten (04)	117
6	Betjening	117
6.1	Slipp ned pumpen	117
6.2	Slå på pumpen	117
6.3	Slå av pumpen	117
7	Vedlikehold og pleie	118
7.1	Rengjøre pumpen	118
7.2	Kontroller wiren	118
8	Oppbevaring	118
9	Avfallshåndtering	118
10	Feilsøking	119
11	Garanti	119
12	Kundeservice/service	120
13	EC-samsvarserklæring	120

1 OM DENNE BRUKSANVISNINGEN

- Den tyske versjonen er den originale bruksanvisningen. Alle andre språkutgaver er oversettelse av den originale bruksanvisningen.
- Les grundig gjennom bruksanvisningen før oppstart. Dette er forutsetningen for sikkert arbeid og feilfri håndtering.
- Oppbevar bruksanvisningen alltid slik at du kan slå opp i den når du trenger informasjon om maskinen.
- Gi maskinen bare videre til andre personer sammen med denne bruksanvisningen.
- Les og følg sikkerhets- og varselhenvisingene i denne bruksanvisningen.

1.1 Tegnforklaringer og signalord



FARE!

Viser til en umiddelbart farlig situasjon som fører til død eller alvorlige personskader hvis den ikke unngås.



ADVARSEL!

Viser til en potensielt farlig situasjon som kan føre til død eller alvorlige personskader hvis den ikke unngås.



FORSIKTIG!

Viser til en potensielt farlig situasjon som kan føre til mindre eller moderate personskader hvis den ikke unngås.

ADVARSEL!

Viser til en potensielt farlig situasjon som kan føre til materielle skader hvis den ikke unngås.



MERK

Spesiell informasjon for bedre forståelighet og håndtering.

2 PRODUKTBESKRIVELSE

2.1 Produktoversikt (01)

Nr.	Komponent
1	Strømkabel
2	Pumpeuttak/trykkledningstilkobling
3	Wirestopper
4	Wire 20 mm / 6 mm
5	Pumpefot
6	Innsugingshull
7	Pumpehus
8	Tilbakeslagsventil

2.2 Funksjon

Pumpen suger inn transportmediet direkte via innsugingshullene og transporterer det til pumpeutløpet.

2.3 Tiltent bruk

Pumpen er beregnet for privat bruk i hus og hage. Det må kun brukes til det den er beregnet for iht. de tekniske spesifikasjonene.

Pumpen egner seg til å:

- Ta ut vann fra brønner og sjakter
- Pumpen er kun egnet for å levere følgende væsker:
 - Rent vann
 - Regnvann

Annen bruk eller bruk som går ut over dette, anses som ikke tiltent bruk.

2.4 Mulig feil bruk

Pumpen skal ikke være i kontinuerlig drift. De er ikke egnet for transport av:

- Drikkevann
- Saltvann
- Næringsmidler
- Aggressive medier, kjemikalier
- Etsende, brennbare, eksplosive eller gassholdige væsker
- Væsker som er varmere enn 35 °C
- Saltholdig vann og slipende væsker.

3 SIKKERHETSHENVISNINGER



ADVARSEL!

Fare for personskader!

Defekte sikkerhets- og beskyttelsesanordninger som er satt ut av kraft kan forårsake alvorlige skader.

- Sørg for å få reparert defekte sikkerhets- og beskyttelsesanordninger.
 - Aldri sett sikkerhets- og beskyttelsesanordninger ut av funksjon.
- Ikke løft, transporter eller fest pumpen med tilkoblingskabelen.
 - Det er ikke tillatt å foreta endringer eller ombygginger på pumpen på egen hånd.
 - Bruk pumpen og forlengelseskabelen kun når de er i feilfri stand. Skadede pumper må ikke brukes.
 - Denne pumpen kan brukes av barn fra 8 år og eldre, samt av personer med reduserte fysiske, sensoriske eller mentale ferdigheter eller av personer som mangler erfaring og kunnskap, når de er under tilsyn eller har fått opplæring i sikker bruk av pumpen og hvilke farer som er forbundet med det. Barn må ikke leke med pumpen. Rengjøring og vedlikehold av brukeren skal ikke utføres av barn uten at det holdes oppsyn med dem.
 - Personer med meget sterke og kompliserte begrensninger kan ha behov som går utover de anvisningene som her beskrives.
 - Hold sikkerhetsavstand til dyr eller slå a pumpen når du nærmer deg dyr.

3.1 EI-sikkerhet



FARE!

Fare ved berøring av spenningsførende deler!

En defekt hos pumpen eller forlengelseskabelen kan føre til alvorlige personskader!

- Trekk støpslet ut av strømforsyningen umiddelbart.
 - Foreta tilkobling av apparatet via en jordfeilbryter med en nominell feilstrøm < 30 mA.
- Pumpen må ikke brukes når det befinner seg personer i bassenget eller hagedammen.
 - Husets nettspenning må stemme overens med det som er angitt om nettspenningen i de tekniske spesifikasjonene, ikke bruk annen strømforsyning.
 - Pumpen må kun drives på en elektrisk innretning iht. DIN/VDE 0100, del 737, 738 og 702. For sikring må det installeres en sikring på 10 A og en feilstrømbryter med en nominell feilstrøm på 10/30 mA.

- Bruk kun forlengelseskabler som er beregnet for utendørs bruk - minimum tverrsnitt 1,5 mm². Kabeltromler skal alltid rulles helt av.
- Skadde eller sprukne forlengelseskabler må ikke brukes.
 - Før hver igangsetting må man kontrollere tilstanden til skjøteledningen.
- Dersom tilkoblingskabelen må forlenges, skal man kun benytte kabeltypen H07RN-F og en fugemuffe. Dette arbeidet skal kun utføres av en autorisert elektriker.

4 MONTERING

4.1 Monter trykkledning (03)



MERK

Pumpen har en tilbakeslagsventil ved pumpeutløpet. Den forhindrer at trykkledningen tømmes ved enhver stillstand hos pumpen.

1. Monter trykkledningen (03/1) på trykkledningstilkoblingen (03/2).
2. Fest tilkoblingskabelen (03/3) på trykkledningen med hjelp av kabelstrips (03/4).
3. Før pumpen senkes ned i brønner og sjakter skal den vedlagte linen festes på wirestroppene (03/5).

5 IGANGSETTING

5.1 Sikkerhet

ADVARSEL!

Fare for oversvømmelse!

Ved feil hos pumpen kan det trenge ut vann, noe som forårsaker følgeskader på grunn av oversvømmelse.

- Sørg for at det ved feil på pumpen ikke oppstår følgeskader på grunn av oversvømmelser.
- Kjør pumpen hengende fra en wire.
- Betjen pumpen kun når pumpen er helt nedsenket.
- Påse at det er tilstrekkelig avstand til bakken i sjakten (min. 1 m).
- Aldri kjør pumpen mot en lukket trykkledning.
- Ved sjakter må du alltid sørge for tilstrekkelig dimensjonering.
- Dekk alltid sjaktene slik at det er sikkert å gå.

5.2 Demonter pumpefoten (04)

For å kunne benytte pumpen i en trang sjakt med min. 100 mm diameter, må pumpefoten tas av.

1. Begge festeskruene (04/1) til pumpefoten (04/2) skrues ut (04/a).
2. Pumpefoten (04/2) trekkes av (04/b) pumpen (04/3).

6 BETJENING

6.1 Slipp ned pumpen

Når pumpen slippes ned i eller trekkes opp av en sjakt, skal du påse at strømledningen ikke blir spent, og at det ikke faller noen gjenstander ned i sjakten. Slike kan bli fastklemt mellom pumpehuset og sjaktveggen, slik at pumpen ikke lenger kan trekkes opp.

6.2 Slå på pumpen

ADVARSEL!

Fare for skader på apparatet!

Pumpen må ikke suge inn faste stoffer. Sand og andre slipende stoffer i transportmediet ødelegger pumpen.

- Påse at ingen faste stoffer kan havne i transportmediet.

1. Vikle av strømkabelen helt.
2. Det skal sikkerstilles at det er plassert elektriske pluggforbindelser i det flomsikre området.
3. Sett nettstøpslet i stikkontakten.

6.3 Slå av pumpen

1. Ta støpselet ut av stikkontakten.

7 VEDLIKEHOLD OG PLEIE

7.1 Rengjøre pumpen

**MERK**

Etter å ha transportert klorholdig vann fra svømmebasseng eller væsker som etterlater seg rester, må pumpen spyles med rent vann.

1. Rengjør ved behov inntakssporene til sugefoten med rent vann.

7.2 Kontroller wiren

1. Trekk pumpen ut av sjakten iblant.
2. Kontroller wiren. Dersom wiren er skadet skal den byttes ut med en original reservedel.
3. Sjekk om wirestroppene på pumpen fremdeles lar seg belaste.

Dersom wiren er skadet, kan du forsøke å trekke pumpen forsiktig ut av sjakten med trykkledningen. Aldri dra i strømledningen.

8 OPPBEVARING

**MERK**

Ved fare for frost skal systemet tømmes fullstendig og pumpen lagres på et frostsikkert sted.

9 AVFALLSHÅNDTERING



Elektro- og elektronikkapparater hører ikke til i husholdningsavfallet, men skal tilføres atskilt for avfallshåndtering eller deponering.

Emballasje, maskin og tilbehør er laget av gjenvinnbare materialer og skal deponeres tilsvarende.

10 FEILSØKING



FARE!

Fare for strømstøt!

Ved arbeider på pumpen består det en fare for å få et elektrisk støt.

- Trekk ut nettstøpslet før du utfører noe som helst arbeid i forbindelse med utbedring av feil.
- Feil i det elektriske anlegget må repareres av en kvalifisert elektriker.

Feil	Mulig årsak	Hjelp
Motoren går ikke.	Løpehjulet er blokkert	Fjern smuss i innsugingsområdet.
	Termobryteren har koblet seg ut.	Vent til termobryteren slår på pumpen igjen. Vær oppmerksom på maksimumstemperaturen til transportmediet. Sørg for at pumpen blir sjekket.
	Ingen nettspenning.	Kontroller sikringer, sørg for at strømforsyningen bli kontrollert av kvalifisert elektriker.
Pumpen går, men den transporterer ikke.	Blokkering på sugesiden.	Fjern smuss i innsugingsområdet.
	Trykkledning stengt.	Åpne trykkledningen.
	Trykkslangen har en knekk.	Strekk ut trykkslangen.
For liten transportmengde	For liten slangediameter.	Bruk en større trykkslange.
	Blokkering på sugesiden.	Fjern smuss i innsugingsområdet.
	Transporthøyden er for stor.	Vær oppmerksom på maks. transporthøyde, se tekniske spesifikasjoner!



MERK

Ved feil som det ikke er mulig å utbedre, henvender du deg til vår kundeservice.

11 GARANTI

Vi utbedrer eventuelle material- eller produksjonsfeil på maskinen innenfor den lovmessige foreldelsesfristen for mangelskrav ved at vi velger å foreta en reparasjon eller levere et nytt produkt. Foreldelsesfristen fastlegges ut fra gjeldende lovgivning i landet hvor maskinen ble kjøpt.

Vår garanti gjelder kun ved:

- overholdelse av bruksanvisningen
- Sakkyndig behandling
- Bruk av originale reservedeler

Garantien gjelder ikke ved:

- Egenutførte reparasjonsforsøk
- Egenutførte tekniske endringer
- Ikke tiltenkt bruk

Følgende omfattes ikke av garantien:

- Lakkskader som skyldes normal slitasje
- Slitasjedeler som på reservedelskortet er merket med ramme
- Forbrenningsmotorer (for disse gjelder de garantivilkårene til den respektive motorprodusenten)

Garantitiden begynner å løpe med kjøpet til den første sluttbrukeren. Fakturadatoen er utslagsgivende. Ved garantikrav henvender du deg til din forhandler eller til nærmeste autoriserte kundeservice med denne garantierklæringen og den originale kvitteringen. De lovbestemte mangelfordringene fra kjøper overfor selger forblir uberørt gjennom denne erklæringen.

12 KUNDESERVICE/SERVICE

Ved spørsmål om garanti, reparasjon eller reservedeler henvend deg til det nærmeste AL-KO-serviceverkstedet.

Dette finner du på Internett på følgende adresse:
www.al-ko.com/service-contacts

13 EC-SAMSVARERKLÆRING

Herved erklærer vi at dette produktet, i denne utførelsen, er i samsvar med kravene i EU-direktivene, EU-sikkerhetsstandardene og de produktspesifikke standardene.

Produkt

Nedsenkbar pumpe,
elektrisk

Serienummer

G3073075

Produsent

AL-KO Geräte GmbH
Ichenhauser Str. 14
D-89359 Kötz

Dokumentasjonsfullmektig

Andreas Hedrich
Ichenhauser Str. 14
D-89359 Kötz

Type

TBP 6000/7

EU-direktiver

2014/30/EU
2014/35/EU
2011/65/EU

Harmoniserte standarder

EN 60335-1:2012
EN 50636-2-41:2012
EN 55014-1:2012
EN 55014-2:2016
EN 61000-3-2:2014
EN 61000-3-3:2014

Kötz, 01.04.2017



Wolfgang Hergeth
Managing Director

KÄÄNNÖS ALKUPERÄISESTÄ KÄYTTÖOHJEESTA**Sisällysluettelo**

1	Tietoa käyttöohjeesta	122
1.1	Merkkien selitykset ja huomiosanat	122
2	Tuotekuvaus	122
2.1	Tuotteen kuva (01)	122
2.2	Toiminta	122
2.3	Käyttötarkoituksen mukainen käyttö	122
2.4	Mahdollinen vääränlainen käyttö	123
3	Turvallisuusohjeet	123
3.1	Sähköturvallisuus	124
4	Asennus	124
4.1	Painejohdon asennus (03)	124
5	Käyttöönotto	125
5.1	Turvallisuus	125
5.2	Pumpun jalan irrotus (04)	125
6	Käyttö	125
6.1	Pumpun laskeminen	125
6.2	Pumpun kytkeminen päälle	125
6.3	Pumpun kytkeminen pois päältä	125
7	Huolto ja hoito	126
7.1	Pumpun puhdistaminen	126
7.2	Vaijerin tarkistus	126
8	Säilytys	126
9	Hävittäminen	126
10	Ohjeet häiriötilanteissa	127
11	Takuu ja tuotevastuu	127
12	Asiakaspalvelu ja huolto	128
13	EY-vaatimustenmukaisuusvakuutus	128

1 TIETOA KÄYTTÖOHJEESTA

- Saksankielinen versio on alkuperäinen käyttöohje. Kaikki muut kieliversiot ovat alkuperäisen käyttöohjeen käännöksiä.
- Lue tämä käyttöohje ehdottomasti huolellisesti läpi ennen käyttöönottoa. Käyttöohjeen lukeminen on laitteen turvallisen ja häiriöttömän käytön edellytys.
- Säilytä käyttöohje aina siten, että voit tarvittaessa tarkistaa siitä tarvitsemasi laitetta koskevat tiedot.
- Luovuta tämä käyttöohje aina laitteen mukana.
- Lue tämän käyttöohjeen sisältämät turvallisuusohjeet ja varoitukset ja noudata niitä.

1.1 Merkkien selitykset ja huomiosanat



VAARA!

Tarkoittaa välittömän vaaran aiheuttavaa tilannetta, joka aiheuttaa kuoleman tai vakavan loukkaantumisen, jos sitä ei vältetä.



VAROITUS!

Tarkoittaa mahdollisesti vaarallista tilannetta, joka voi aiheuttaa kuoleman tai vakavan loukkaantumisen, jos sitä ei vältetä.



VARO!

Tarkoittaa mahdollisesti vaarallista tilannetta, joka voi aiheuttaa lievän tai keskivaikean loukkaantumisen, jos sitä ei vältetä.

HUOMAUTUS!

Tarkoittaa tilannetta, joka voi aiheuttaa aineellisia vahinkoja, jos sitä ei vältetä.



HUOMAUTUS

Lisätietoja laitteesta ja sen käytöstä.

2 TUOTEKUVAUS

2.1 Tuotteen kuva (01)

Kohta	Osa
1	Verkkokaapeli
2	Pumpun ulostulo/painejohdinliitäntä
3	Vaijerikiinnikkeet
4	Vaijeri 20 mm / 6 mm
5	Pumpun jalka
6	Imuaukot
7	Pumpun kotelo
8	Takaiskuventtiili

2.2 Toiminta

Pumppu imee kuljetettavaa nestettä suoraan imuaukkojen kautta ja kuljettaa sitä pumpun ulostuloon.

2.3 Käyttötarkoituksen mukainen käyttö

Pumppu on tarkoitettu yksityiseen käyttöön talossa ja puutarhassa. Sitä saa käyttää vain käyttörajoitusten puitteissa teknisten tietojen mukaisesti.

Pumppu soveltuu seuraaviin käyttötarkoituksiin:

- veden ottaminen kaivoista ja kuiluista.

Pumppu soveltuu ainoastaan seuraavien nesteiden kuljettamiseen:

- kirkas vesi
- sadevesi

Muunlaista tai laajempaa käyttöä ei katsota käyttötarkoituksen mukaiseksi.

2.4 Mahdollinen vääränlainen käyttö

Pumppu ei sovellu jatkuvaan käyttöön. Se ei sovellu seuraavien aineiden pumppaamiseen:

- juomavesi
- suolavesi
- elintarvikkeet
- syövyttävät aineet, kemikaalit
- syövyttävät, syttyvät, räjähtävät tai kaasuuntuvat nesteet
- nesteet, joiden lämpötila on yli 35 °C
- hiekkapitoinen vesi ja hankaavat nesteet.

3 TURVALLISUUSOHJEET



VAROITUS!

Loukkaantumisvaara

Vialliset ja toiminnasta poistetut turva- ja suojalaitteet voivat saada aikaan vakavia vammoja.

- Korjauta vialliset turva- ja suojalaitteet.
 - Älä koskaan poista turva- ja suojalaitteita toiminnasta.
- Älä koskaan nosta, kuljeta tai kiinnitä pumppua pitämällä kiinni liitännäjohtosta.
 - Omavaltaisten muutosten tai lisäysten tekeminen pumppuun on kielletty.
 - Käytä pumppua ja jatkojohtoa vain, kun ne ovat teknisesti moitteettomassa kunnossa. Viallisia pumppuja ei saa käyttää.
- Tätä pumppua voivat käyttää 8-vuotiaat tai vanhemmat lapset sekä sellaiset henkilöt, joilla on rajoitetut fyysiset, sensoriset tai henkiset kyvyt tai joilta puuttuu vaadittava kokemus ja tieto, jos heitä valvotaan tai heille annetaan opastusta tuotteen turvalliseen käyttöön ja he ovat ymmärtäneet siitä aiheutuvat vaarat. Lapset eivät saa leikkiä pumppulla. Lapset eivät saa suorittaa käyttäjän tehtäviksi tarkoitettuja puhdistus- ja huoltotoita ilman valvontaa.
 - Henkilöillä, joiden rajoitukset ovat hyvin suuria ja monimutkaisia, voi olla tässä annettuja ohjeita laajempia tarpeita.
 - Noudata turvaetäisyyttä eläimiin ja/tai kytke pumppu pois päältä, kun eläimet lähestyvät sitä.

3.1 Sähköturvallisuus



VAARA!

Jännitettä johtavien osien koskettamiseen liittyvä vaara!

Pumpun tai jatkojohdon vika voi aiheuttaa vakavia vammoja!

- Irrota pistoke heti verkosta.
 - Liitä laite FI-suojakytkimen kautta nimellisvikavirralla, joka on < 30 mA.
- Pumpua ei saa käyttää, jos uima-altaassa tai puutarhalammikossa on ihmisiä.
 - Talon verkkojännitteen on vastattava teknisissä tiedoissa mainittua verkkojännitettä, muuta syöttöjännitettä ei saa käyttää.
 - Pumpua saa käyttää vain ainoastaan määräykset DIN/VDE 0100, osa 737, 738 ja 702 täyttävien laitteiden kanssa. Laitteen suojaamiseksi on asennettava 10 A:n johdonsuojakatkaisin ja vikavirtasuojakytkin, jonka nimellisvirta on 10/30 mA.

- Käytä vain jatkojohtoja, jotka on tarkoitettu ulkokäyttöön - minimipoikkipinta 1,5 mm². Kela kaapelikelat aina kokonaan auki.
- Viallisia tai hauraita jatkojohtoja ei saa käyttää.
 - Tarkista jatkojohdon kunto aina ennen käyttöä.
- Jos liitäntäjohtoa on jatkettava, ainoastaan valumuhvillista H07RN-F-tyyppistä kaapelia saa käyttää. Työn saa suorittaa ainoastaan sähköalan ammattihenkilö.

4 ASENNUS

4.1 Painejohdon asennus (03)



HUOMAUTUS

Pumpun ulostulossa on takaiskuventtiili. Sen avulla vältetään paineletkun tyhjeneminen aina pumpun pysähtyessä.

1. Liitä painejohto (03/1) painejohtoliitäntään (03/2).
2. Kiinnitä liitäntäjohto (03/3) nippusiteillä (03/4) painejohtoon.
3. Ennen pumpun upottamista kaivoon tai kuiluun kiinnitä toimitukseen sisältyvä vaijeri vaijerikiinnikkeisiin (03/5).

5 KÄYTTÖÖNOTTO

5.1 Turvallisuus

HUOMAUTUS!

Veden tulvimisen vaara!

Jos pumpussa on häiriöitä, siitä voi vuotaa vettä, jonka tulviminen saattaa aiheuttaa seurausvahinkoja.

- Varmista sopivin toimenpitein, että pumpun häiriöistä ei voi aiheutua tulvimisesta johtuvia seurausvahinkoja.

- Käytä pumppua niin, että se riippuu vaijerin varassa.
- Käytä pumppua vain, kun se on täysin upoksissa.
- Pidä pumppu riittävän etäällä (vähin. 1 m) kuilun pohjasta.
- Älä koskaan käytä pumppua painejohdon ollessa suljettuna.
- Huolehdi riittävästä mitoituksesta, kun pumppua käytetään kuiluissa.
- Peitä kuilut siten, että kukaan ei voi pudota niihin.

5.2 Pumpun jalan irrotus (04)

Pumpun käyttämiseksi kapeassa, leveydeltään vähint. 100 mm:n kuilussa pumpun jalka on irrotettava.

1. Kierrä pumpun jalan (04/2) molemmat kiinnitysruuvit (04/1) irti (04/a).
2. Vedä pumpun jalka (04/2) irti pumpusta (04/3) (04/b).

6 KÄYTTÖ

6.1 Pumpun laskeminen

Laskettaessa pumppua kuiluun ja nostettaessa sieltä varmistu, että sähkönsyöttöjohtoon ei kohdistu vetoa ja ettei kuiluun pääse putoamaan esineitä. Esineet voivat juuttua pumpun kotelon ja kuilun seinämän väliin, eikä pumppua saada välttämättä enää nostettua ylös.

6.2 Pumpun kytkeminen päälle

HUOMAUTUS!

Laitteen

vaurioitumisvaara!

Pumppu ei saa imeä kiintoaineita. Hiekka ja muut hiovat aineet pumpattavassa nesteessä rikkovat pumpun.

- Varmista, ettei kuljetettavaan nesteeseen pääse kiintoaineita.

1. Kierrä verkkojohto kokonaan auki.
2. Varmista, että sähköliitännät ovat alueella, jossa ei ole tulvimisvaaraa.
3. Työnnä verkkopistoke pistorasiaan.

6.3 Pumpun kytkeminen pois päältä

1. Vedä verkkopistoke pois pistorasiasta.

7 HUOLTO JA HOITO

7.1 Pumpun puhdistaminen



HUOMAUTUS

Pumppu on huuhdeltava puhtaalla vedellä, jos sillä on kuljetettu klooripitoista uima-altaan vettä tai nesteitä, joista jää pumppuun jäämiä.

1. Puhdista imujalan imurako tarvittaessa puhtaalla vedellä.

7.2 Vaijerin tarkistus

1. Nosta pumppu aika ajoin ylös kuilusta.
2. Tarkista vaijeri. Jos vaijeri on vaurioitunut, vaihda sen tilalle alkuperäinen varaosa.
3. Varmista, että pumpun vaijerikiinnikkeet kestävät yhä kuormitusta.

Jos vaijeri on vaurioitunut, voit yrittää nostaa pumpun kuilusta vetämällä varovasti painejohdosta. Verkkojohdosta ei missään nimessä saa vetää.

8 SÄILYTYS



HUOMAUTUS

Jos on olemassa jäätymisvaara, järjestelmä on tyhjennettävä täydellisesti ja pumppu säilytettävä jäätymiseltä suojattuna.

9 HÄVITTÄMINEN



Käytöstä poistetut sähkö- ja elektroniikkalaitteet eivät kuulu kotitalousjätteisiin, vaan ne on toimitettava erilliseen keräykseen!

Pakkaus, laite ja lisävarusteet on valmistettu kierrätettävistä materiaaleista, ja ne voidaan vastaavasti hävittää.

10 OHJEET HÄIRIÖTILANTEISSA



VAARA!

Sähköiskun vaara!

Kun pumpulle tehdään toimenpiteitä, on sähköiskun vaara.

- Irrota verkkopistoke ennen kaikkia häiriönpoistoon liittyviä töitä.
- Sähköjärjestelmää koskevia vikoja saa korjata ainoastaan sähköalan ammattihenkilö.

Häiriö	Mahdollinen syy	Korjaus
Moottori ei toimi.	Juoksupyörä jumissa	Poista imualueella oleva lika.
	Lämpökytkin on kytkenyt pumpun pois päältä.	Odota, kunnes lämpökytkin kytkee pumpun takaisin päälle. Huomioi kuljetettavan aineen maksimilämpötila. Tarkastuta pumppu.
	Ei verkkojännitettä.	Tarkista sulakkeet, anna sähköalan ammattilaisen tarkastaa virransyöttö.
Pumppu on käynnissä, mutta ei kuljeta nestettä.	Imupuolen tukos.	Poista imualueella oleva lika.
	Painejohto suljettu.	Avaa painejohto.
	Paineletku taittunut.	Suorista paineletku.
Kuljetusmäärä liian pieni	Letkun halkaisija liian pieni.	Käytä suurempaa paineletkua.
	Imupuolen tukos.	Poista imualueella oleva lika.
	Imukorkeus liian suuri.	Huomioi maksimikuljetuskorkeus, katso tekniset tiedot!



HUOMAUTUS

Jos et pysty korjaamaan vaurioita, käänny lähimmän asiakaspalvelumme puoleen.

11 TAKUU JA TUOTEVASTUU

Jos laitteessa esiintyy lakisääteisenä tuotevastuuaikana materiaali- tai valmistusvirheitä, meillä on oikeus valintamme mukaan joko korjata ne tai vaihtaa virheellinen osa uuteen. Tuotevastuun voimassaoloaika määräytyy laitteen ostomaan lainsäädännön mukaan.

Takuu on voimassa vain, kun:

- tätä käyttöohjetta noudatetaan
- laitetta käsitellään asianmukaisesti
- käytetään alkuperäisvaraosia.

Takuu raukeaa, jos:

- laitetta yritetään korjata omavaltaisesti
- laitteeseen tehdään omavaltaisia teknisiä muutoksia
- laitetta käytetään sen käyttötarkoituksen vastaisesti.

Takuu ja tuotevastuu eivät koske:

- tavallisesta käytöstä johtuvia maalipinnan vaurioita
- kulutusosia, joita ei ole kehystetty [xxxxxx (x)] varaosaluettelossa,
- Polttomootorit (niitä koskevat vastaavien moottorin valmistajien takuehdot)

Takuu- ja tuotevastuu aika alkavat siitä, kun ensimmäinen loppukäyttäjän ostaa laitteen. Ratkaiseva on ostokuitin päivämäärä. Ota yhteys laitteen myyjään tai lähimpään valtuutettuun huoltopisteeseen ja esitä takuutodistus ja alkuperäinen ostokuitti. Edellä sanotulla ei ole vaikutusta ostajan oikeuteen esittää myyjälle tuotevastuulainsäädännön piiriin kuuluvia vaatimuksia.

12 ASIAKASPALVELU JA HUOLTO

Tuotevastuuta, korjauksia ja varaosia koskevissa kysymyksissä ota yhteyttä lähimpään AL-KO-huoltopisteeseen.

Niiden tiedot ovat saatavana seuraavasta internet-osoitteesta:

www.al-ko.com/service-contacts

13 EY-VAATIMUSTENMUKAISUUSVAKUUTUS

Vakuutamme täten, että tämä tuote täyttää markkinoille tuodussa muodossaan yhdenmukaistettujen EU-direktiivien, EU-turvallisuusstandardien ja tuotekohtaisten standardien vaatimukset.

Tuote

Uppopumppu,
sähkökäyttöinen

Sarjanumero

G3073075

Tyyppi

TBP 6000/7

Valmistaja

AL-KO Geräte GmbH
Ichenhauser Str. 14
D-89359 Kötz

EU-direktiivit

2014/30/EU
2014/35/EU
2011/65/EU

Asiakirjojen kokoamiseen valtuutettu henkilö

Andreas Hedrich
Ichenhauser Str. 14
D-89359 Kötz

Yhdenmukaistetut standardit

EN 60335-1:2012
EN 50636-2-41:2012
EN 55014-1:2012
EN 55014-2:2016
EN 61000-3-2:2014
EN 61000-3-3:2014

Kötz, 1.4.2017



Wolfgang Hergeth
toimitusjohtaja

ALGUPÄRASE KASUTUSJUHENDI TÕLGE**Sisukord**

1	Selle kasutusjuhendi kohta	130
1.1	Sümbolite ja märksõnade seletus	130
2	Toote kirjeldus	130
2.1	Toote ülevaade (01)	130
2.2	Talitus	130
2.3	Otstarbekohane kasutamine	130
2.4	Võimalik väärkasutamine	130
3	Ohutusjuhised	131
3.1	Elektriohutus	132
4	Monteerimine	132
4.1	Survetoru monteerimine (03)	132
5	Kasutuselevõtt	133
5.1	Ohutus	133
5.2	Pumbajala demonteerimine (04)	133
6	Kasutamine	133
6.1	Pumba allalaskmine	133
6.2	Pumba sisselülitamine	133
6.3	Pumba väljalülitamine	133
7	Hooldus	134
7.1	Pumba puhastamine	134
7.2	Trossi kontrollimine	134
8	Hoiulepanek	134
9	Jäätmekäitlus	134
10	Abi tõrgete korral	135
11	Garantii	135
12	Klienditeenindus/teenindus	136
13	EÜ vastavusdeklaratsioon	136

1 SELLE KASUTUSJUHENDI KOHTA

- Saksakeelne versioon on algupärane kasutusjuhend. Kõik teised keeleversioonid on algupärase kasutusjuhendi tõlked.
- Lugege kasutusjuhend enne aku kasutuselevõttu kindlasti tähelepanelikult läbi. See on ohutu töö ja rikkevaba käsitsemise eeldus.
- Hoidke kasutusjuhendit alati sellises kohas, kust te selle vajadusel kiiresti üles leiate.
- Andke seade edasi teisele isikule ainult koos kasutusjuhendiga.
- Lugege kindlasti selles kasutusjuhendis olevaid ohutusjuhiseid ja hoiatusi.

1.1 Sümbolite ja märksõnade seletus



OHT!

Tähistab vahetult ohtlikku olukorda, mille eiramine toob kaasa surmava või raske vigastuse.



HOIATUS!

Tähistab võimalikku ohtlikku olukorda, mille eiramine võib tuua kaasa surmava või raske vigastuse.



ETTEVAATUST!

Tähistab võimalikku ohtlikku olukorda, mille eiramine võib tuua kaasa kerge või mõõduka vigastuse.

TÄHELEPANU!

Tähistab ohtlikku olukorda, mille eiramine võib tuua kaasa materiaalse kahju.



MÄRKUS

Erijuhised arusaamise ja käsitsemise parandamiseks.

2 TOOTE KIRJELDUS

2.1 Toote ülevaade (01)

Nr	Osa
1	Toitekaabel
2	pumba väljund/surveühendus
3	Trossiaasad
4	Tross 20 mm / 6 mm
5	Pumbajalg
6	Sisseimuvad
7	pumba korpus
8	tagasilöögiklapp

2.2 Talitlus

Pump imeb pumbatava aine otse läbi imiavade sisse ja pumpab pumbaväljundisse.

2.3 Otstarbekohane kasutamine

Pump on mõeldud oma tarbeks kasutamiseks majas ja aias. Seda tohib kasutada üksnes ettenähtud kasutuspiirides kooskõlas tehniliste andmetega.

Pump sobib järgmiseks otstarbeks:

- vee pumpamiseks kaevudest ja šahtidest
- puhas vesi
- vihmavesi

Pump sobib üksnes järgmiste vedelike pumpamiseks:

2.4 Võimalik väärkasutamine

Pumpa ei tohi kasutada püsivalt. Pump ei sobi alljärgnevatel ainetel pumpamiseks:

- joogivesi
- soolane vesi
- toiduained
- agressiivsed ained, kemikaalid
- söövitavad, tuleohtlikud, plahvatusohtlikud või gaase eritavad vedelikud
- üle 35 °C temperatuuriga vedelikud
- liiva sisaldav vesi ja abrasiivsed vedelikud

3 OHUTUSJUHISED



HOIATUS!

Kehavigastuste oht

Vigased ja väljalülitatud ohutus- ja kaitseseadised võivad tekitada raskeid vigastusi.

- Laske vigased ohutus- ja kaitseseadised remontida.
 - Ärge blokeerige ohutus- ja kaitseseadiseid.
- Pumpa ei tohi kunagi tõsta, transportida ega kinnitada ühenduskaablist.
 - Pumba omavoliline modifitseerimine ja ümberehitamine on keelatud.
 - Pumpa ja pikenduskaablit tohib kasutada üksnes tehniliselt laitmatu seisukorras! Kahjustunud pumpasid ei tohi kasutada.
- Pumpa tohivad kasutada lapsed alates 8. eluaastast ning vähenenud füüsiliste, sensoorsete ja vaimsete võimetega või puudulike kogemuste ja teadmistega isikud üksnes juhul, kui neid jälgitakse või neid on juhendatud pumpa ohutult kasutama ja pumbast tulenevaid ohte mõistma. Lapsed ei tohi pumbaga mängida. Lapsed ei tohi pumpa ilma järelevalveta puhastada ega hooldada.
 - Väga tugevate ja keeruliste piirangutega isikutel võivad olla siin kirjeldatutest erinevad vajadused.
 - Püsige loomadest ohutul kaugusel või lülitage pump välja, kui sellele lähenevad loomad.

3.1 Elektriohutus



OHT!

Oht pinget juhtivate osade puudutamisel!

Pumba või pikenduskaabli defekt võib tekitada raskeid vigastusi!

- Lahutage pistik kohe võrgust.
- Soovitame kasutada seadme ühendamiseks FI-kaitselüliti nimirikkevooluga < 30 mA.

- Kui inimesed on basseinis või aiatiigis, ei tohi pumba kasutada.
- Hoone võrgupinge peab langema kokku tehnilistes andmetes oleva võrgupinge andmetega, ärge kasutage muud toitepinget.
- Pumba tohib kasutada ainult elektrisüsteemis, mis vastab standardile DIN/VDE 0100, osa 737, 738 ja 702. Kaitseks tuleb paigaldada juhtme kaitselüliti 10 A ning rikkevoolu kaitselüliti nimirikkevooluga 10/30 mA.

- Kasutage üksnes pikenduskaableid, mis on ette nähtud kasutamiseks välistingimustes – minimaalne ristlõige 1,5 mm². Kerige kaablid trumliilt alati täielikult lahti.
- Kahjustunud või mõranenud pikenduskaableid ei tohi kasutada.
 - Kontrollige pikenduskaabli seisukorda enne iga kasutuselevõttu.
- Kui ühenduskaablit tuleb pikendada, tohib kasutada üksnes H07RN-F tüüpi kaablit ja valumuhvi. Seda tööd tohib teha ainult elektrik.

4 MONTEERIMINE

4.1 Survetoru monteerimine (03)



MÄRKUS

Pumbal on pumbaväljundil tagasilöögiklapp. See väldib survetoru tühjenemise pumba igakordsel seiskamisel.

1. Monteerige survetoru (03/1) survetoruühendusele (03/2).
2. Kinnitage ühenduskaabel (03/3) koos kaablikõidistega (03/4) survetorule.
3. Enne survetoru asetamist kaevudesse ja šahtidesse kinnitage kaasasolev tross trossiaasadele (03/5).

5 KASUTUSELEVÕTT

5.1 Ohutus

TÄHELEPANU!

Üleujutuse oht!

Pumba tõrgete korral võib vesi lekkima hakata ning üleujutusest tingitud kahjustusi põhjustada.

- Välistage sobivate meetmete abil pumba tõrgetest tulenevate üleujutuskahjude teke.

- Käitage pumba trossi külge riputatuna.
- Kasutage pumba ainult siis, kui see on täielikult sukeldatud.
- Jälgige, et šahti põhjast oleks piisav kaugus (min 1 m).
- Ärge laske pumbal kunagi pumbata suletud survetorusse.
- Jälgige šahtides alati piisavaid mõõtmeid.
- Katke šahtid alati nii, et neile saaks peale astuda.

5.2 Pumbajala demonteerimine (04)

Selleks et kätada pumba kitsas šahtis läbimõõduga vähemalt 100 mm, tuleb pumbajalg eemaldada.

1. Keerake pumbajala (04/2) mõlemad kinnituskruvid (04/1) välja (04/a).
2. Eemaldage pumbalt (04/3) pumbajalg (04/2) (04/b).

6 KASUTAMINE

6.1 Pumba allalaskmine

Jälgige pumba šahti laskmisel ja šahtist tõstmisel, et võrgujuhe ei oleks koormuse all ja et šahti ei kukuks esemeid. Esemed võivad pumbakorpusse ja šahti seina vahele kinni jääda, nii et pumba ei saa enam üles tõsta.

6.2 Pumba sisselülitamine

TÄHELEPANU!

Seadme kahjustuste oht!

Pump ei tohi sisse imeda tahkeid kehi. Pumbatavas aines leiduv liiv ja muud abrasiivsed materjalid hävitavad pumba.

- Jälgige, et tahked kehad ei saaks pumbatavasse ainesse sattuda.

1. Kerige toitekaabel täielikult lahti.
2. Veenduge, et elektripistikud asuksid üleujutuskindlas piirkonnas.
3. Ühendage toitepistik pistikupesasse.

6.3 Pumba väljalülitamine

1. Eemaldage toitepistik pistikupesast.

7 HOOLDUS

7.1 Pumba puhastamine



MÄRKUS

Pärast kloori sisaldava basseinivee või jääke jätvate vedelike pumpamist tuleb pumba loputada puhta veega.

1. Puhastage sisseimujala sisseimupilusid vajadusel puhta veega.

7.2 Trossi kontrollimine

1. Tõmmake pump aeg-ajalt šahtist välja.
2. Kontrollige trossi. Kui tross on kahjustunud, asendage see originaalvaruosaga.
3. Kontrollige, kas pumba trossiaasad on veel kandevõimelised.

Kui tross on kahjustunud, võite proovida pumba ettevaatlikult survetoru pidi šahtist välja tõmmata. Ärge mitte mingil juhul tõmmake toitekaablist.

8 HOIULEPANEK



MÄRKUS

Külmumisohu korral tuleb süsteem täielikult tühjendada ja pumba külmumiskindlas kohas hoida.

9 JÄÄTMEKÄITLUS



Elektri- ja elektroonikaseadmeid ei tohi visata olmejäätmete hulka, vaid tuleb sorteerida!

Pakend, seade ja tarvikud on valmistatud taaskasutatavatest materjalidest ning need tuleb vastavalt sellele suunata jäätmekäitlusesse.

10 ABI TÕRGETE KORRAL



OHT!

Elektrilöögi oht!

Pumba kallal töötamisel on oht saada elektrilöök.

- Tõrgete kõrvaldamiseks tõmmake võrgupistik enne kõiki töid välja.
- Elektrisüsteemi vead laske kõrvaldada elektrikul.

Rike	Võimalik põhjus	Lahendus
Mootor ei tööta.	Rootor blokeerunud	Eemaldage mustus imemispiirkonnast.
	Termolüliti lülitus välja.	Oodake, kuni pumba termolüliti lülitub taas sisse. Jälgige pumbatava aine maksimaalset temperatuuri. Laske pumba kontrollida.
	Võrgupinge puudub.	Kontrollige kaitsmeid, laske toitevarustust kontrollida elektrikul.
Pump töötab, kuid ei pumpa.	Sisseimupoolel on ummistus.	Eemaldage mustus imemispiirkonnast.
	Survetoru suletud.	Avage survetoru.
	Survevoolik on murdunud.	Sirgestage survevoolik.
Pumbatav hulk on liiga väike.	Vooliku läbimõõt on liiga väike.	Kasutage suuremat survevoolikut.
	Sisseimupoolel on ummistus.	Eemaldage mustus imemispiirkonnast.
	Surukõrgus liiga suur.	Järgige max surukõrgust, vt tehnilisi andmeid.



MÄRKUS

Tõrgete puhul, mida ei ole võimalik kõrvaldada, pöörduge meie pädeva klienditeeninduse poole.

11 GARANTII

Võimalikud materjali- ja tootmisvead kõrvaldame seaduses ettenähtud garantiiaja jooksul oma äranägemisel kas remondi teel või asendame uue tootega. Garantiiaeg oleneb seadme ostukoha riigi seadustest.

Meie garantii kehtib vaid alljärgnevate tingimuste täitmisel:

- kasutusjuhendi järgimine;
- asjatundlik käsitlemine;
- originaalvaruosade kasutamine.

Garantii kaotab kehtivuse alljärgnevatel juhtudel:

- omavolilised remondikatsed;
- omavoliline tehniline muutmine;
- mitteotstarbekohane kasutamine.

Garantii ei hõlma:

- loomulikust kulumisest tulenevaid värvikahjustusi,
- kulumise osi, mis on varuosade kaardil tähistatud [xxxxxx (x)] raamiga
- sisepõlemismootoreid (neile kehtivad vastava mootoritootja garantiitingimused).

Garantiaeg algab ostu sooritamise esimese lõppkasutaja poolt. Määrava tähtsusega on ostutšeki kuupäev. Pöörduge selle garantiideklaratsiooni ja ostutšekiga edasimüüja või lähima volitatud klienditeeninduse poole. See vastavusdeklaratsioon ei puuduta ostja poolt müüja vastu esitatavaid seadusega ettenähtud kvaliteedikaubusi.

12 KLIENDITEENINDUS/TEENINDUS

Garantiid, remonti ja varuosi puudutavates küsimustes pöörduge lähimasse AL-KO teenindusse.

Nende kontaktandmed leiате internetist aadressile:

www.al-ko.com/service-contacts

13 EÜ VASTAVUSDEKLARATSIOON

Kinnitame käesolevaga, et see toode täidab turul levitataval kujul ühtlustatud ELi direktiivide, ELi ohutusstandardite ja tootepõhiste standardite nõudeid.

Toode

Sukelpump, elektriline

Seerianumber

G3073075

Tootja

AL-KO Geräte GmbH

Ichenhauser Str. 14

D-89359 Kötz

Dokumentatsiooni eest vastutav isik

Andreas Hedrich

Ichenhauser Str. 14

D-89359 Kötz

Tüüp

TBP 6000/7

ELi direktiivid

2014/30/EL

2014/35/EL

2011/65/EL

Harmoneeritud standardid

EN 60335-1:2012

EN 50636-2-41:2012

EN 55014-1:2012

EN 55014-2:2016

EN 61000-3-2:2014

EN 61000-3-3:2014

Kötz, 1.04.2017



Wolfgang Hergeth

Managing Director

ORIGINALIOS NAUDOJIMO INSTRUKCIJOS VERTIMAS**Turinys**

1	Apie šią naudojimo instrukciją	138
1.1	Simbolių paaiškinimai ir signaliniai žodžiai	138
2	Gaminio aprašymas	138
2.1	Gaminio apžvalga (01)	138
2.2	Veikimas	138
2.3	Naudojimas pagal paskirtį	138
2.4	Galimi netinkamo naudojimo būdai	138
3	Saugos nuorodos	139
3.1	Elektros sauga	140
4	Montavimas	140
4.1	Slėginės linijos montavimas (03)	140
5	Paleidimas	141
5.1	Sauga	141
5.2	Siurblio pagrindo išmontavimas (04)	141
6	Valdymas	141
6.1	Siurblio nuleidimas	141
6.2	Siurblio įjungimas	141
6.3	Siurblio išjungimas	141
7	Techninė priežiūra	142
7.1	Siurblio valymas	142
7.2	Lyno tikrinimas	142
8	Sandėliavimas	142
9	Išmetimas	142
10	Pagalba atsiradus sutrikimų	143
11	Garantija	143
12	Klientų aptarnavimo tarnyba / techninės priežiūros tarnyba	144
13	EB atitikties deklaracija	144

1 APIE ŠIĄ NAUDOJIMO INSTRUKCIJĄ

- Vokiška versija yra originali naudojimo instrukcija. Visos kitos kalbų versijos yra originalios naudojimo instrukcijos vertimai.
- Prieš eksploatuodami būtina atidžiai perskaitykite šią naudojimo instrukciją. Tai yra saugaus darbo ir sklandaus valdymo sąlyga.
- Visada laikykite šią naudojimo instrukciją taip, kad visada galėtumėte ją paskaityti, kai reikės informacijos apie įrenginį.
- Perduokite įrenginį kitiems asmenims tik kartu su šia naudojimo instrukcija.
- Perskaitykite ir laikykitės šioje naudojimo instrukcijoje pateiktą saugos ir įspėjamųjų nurodymų.

1.1 Simbolių paaiškinimai ir signaliniai žodžiai



PAVOJUS!

Nurodo gresiančią pavojingą situaciją, kurios neišvengus galimas mirtinas arba sunkus sužalojimas.



ĮSPĖJIMAS!

Nurodo galimą pavojingą situaciją, kurios neišvengus galimas mirtinas arba sunkus sužalojimas.



ATSARGIAI!

Nurodo galimą pavojingą situaciją, kurios neišvengus galimas lengvas arba vidutinio sunkumo sužalojimas.

DĖMESIO!

Nurodo situaciją, kurios neišvengus galima materialinė žala.



NUORODA

Specialios nuorodos dėl geresnio suprantamumo ir valdymo.

2 GAMINIO APRAŠYMAS

2.1 Gaminio apžvalga (01)

Nr.	Konstruktinė dalis
1	Prijungimo prie tinklo kabelis
2	Siurblio išėjimas / slėginės linijos jungtis
3	Lyno ąsos
4	20 mm / 6 mm lynas
5	Siurblio pagrindas
6	Įsiurbimo angos
7	Siurblio korpusas
8	Atbulinis vožtuvas

2.2 Veikimas

Siurblys tiekiamą terpę siurbia tiesiai pro įsiurbimo angas ir tiekia ją į siurblio išėjimą.

2.3 Naudojimas pagal paskirtį

Siurblys skirtas privačiam naudojimui name ir sode. Jį leidžiama eksploatuoti tik atsižvelgiant į naudojimo ribas pagal techninius duomenis.

Siurblys tinka:

- vandeniui iš šulinių ir šachtų imti.

Siurblys tinka tik šiems skysčiams tiekti:

- švariam vandeniui,
- lietaus vandeniui.

Kitoks arba leistinas ribas viršijantis naudojimas yra laikomas naudojimu ne pagal paskirtį.

2.4 Galimi netinkamo naudojimo būdai

Siurblio negalima naudoti nepertraukiamu režimu. Jis nėra tinkamas tiekti:

- geriamąjį vandenį,
- sūrų vandenį,
- maisto produktus,

- agresyvias terpes, chemines medžiagas,
- esdinančius, degius, sprogius arba garuojančius skysčius,
- šiltesnius kaip 35 °C skysčius,
- smėliuotą vandenį ir abrazyvinius skysčius.

3 SAUGOS NUORODOS



ĮSPĖJIMAS!

Pavojus susižaloti

Dėl pažeistų ir išjungtų saugos bei apsauginių įtaisų galima sunkiai susižaloti.

- Sugedusius saugos ir apsauginius įtaisus paveskite suremontuoti.
 - Niekada neatjunkite saugos ir apsauginių įtaisų.
- Siurblio niekada nekelkite, netransportuokite ir netvirtinkite už jungiamojo kabelio.
 - Savavališki siurblio pakeitimai ar pertvarkymai draudžiami.
 - Naudokite tik nepriekaištingos būklės siurblių ir ilginamuosius kabelius! Draudžiama eksploatuoti pažeistus siurblius.
- Šį siurblių leidžiama naudoti vaikams nuo 8 metų ir asmenims, turintiems fizinę, jutiminę arba protinę negalią arba nepakankamai patirties bei žinių, leidžiama naudoti tik tada, kai jie yra prižiūrimi arba buvo instruktuoti, kaip saugiai naudoti siurblių ir supranta su tuo susijusius pavojus. Vaikams žaisti su siurbliu draudžiama. Valyti ir atlikti naudotojui numatytą techninę priežiūrą neprižiūrimiems vaikams draudžiama.
 - Asmenims, turintiems labai didelę ir kompleksinę negalią, gali turėti čia aprašytas instrukcijas viršijančius poreikius.
 - Laikykitės saugaus atstumo iki gyvūnų arba, jei artinasi gyvūnai, išjunkite siurblių.

3.1 Elektros sauga



PAVOJUS!

Pavojus palietus įtampingas dalis!

Sugedus siurbliui arba ilginamajam kabeliui, galima sunkiai susižaloti!

- Nedelsdami ištraukite iš tinklo kištuką.
- Prijunkite įrenginį per liekamosios srovės įtaisą, kurio vardinė nebalanso srovė < 30mA.

- Jei baseine arba sodo tvenkinyje yra žmonių, siurblio naudoti negalima.
- Namų tinklo įtampa turi sutapti su tinklo įtampos duomenimis, pateikiamais techniniuose duomenyse, – nenaudokite jokios kitos maitinimo įtampos.
- Siurblių leidžiama eksploatuoti tik prie elektros įrangos pagal DIN/VDE 0100, 737, 738 ir 702 dalis. Apsaugai reikia įrengti 10 A linijos apsauginį išjungiklį bei liekamosios srovės apsauginį įtaisą, kurio vardinė nebalanso srovė 10/30 mA.

- Naudokite tik tokius ilginamuosius kabelius, kurie yra numatyti naudoti atvira ore – mažiausias skerspjūvis 1,5 mm². Kabelių būgnus visada iki galo išvyniokite.
- Pažeistus ar trūkinėjančius ilginamuosius kabelius naudoti draudžiama.
 - Kiekvieną kartą prieš paleisdami patikrinkite savo ilginamojo kabelio būklę.
- Jei jungiamąjį kabelį reikia prailginti, galima naudoti tik H07RN-F tipo kabelį ir sandūrų sujungimo movą. Šį darbą leidžiama atlikti tik kvalifikuotam elektrikui.

4 MONTAVIMAS

4.1 Slėginės linijos montavimas (03)



NUORODA

Siurblio išėjime sumontuotas atbulinis vožtuvas. Jis apsaugo, kad slėginė linija išsytuštintų per kiekvieną siurblio neveiką.

1. Sumontuokite slėginę liniją (03/1) prie slėginės linijos jungties (03/2).
2. Pritvirtinkite jungiamąjį kabelį (03/3) kabelių rišikliais (03/4) prie slėginės linijos.
3. Prieš panardindami siurblių į šulinį ir šachtas, pritvirtinkite pridėdamą lyną prie lyno ašų (03/5).

5 PALEIDIMAS

5.1 Sauga

DĖMESIO!

Apsėmimo pavojus!

Atsiradus siurblio sutrikimų, gali išbėgti vandens ir sukelti su tuo susijusių pažeidimų dėl apsėmimo.

- Tinkamomis priemonėmis apsaugokite, kad, atsiradus siurblio sutrikimų, dėl apsemų vietų neatsirastų nuostolių.

- Eksploatuokite siurbį užkabintą ant lyno.
- Siurbį eksploatuokite tik tada, kai jis bus visiškai panardintas.
- Atkreipkite dėmesį į tai, kad būtų pakankamas atstumas iki šachtos pagrindo (min. 1 m).
- Niekada neleiskite siurbliui veikti priešais uždarytą slėginę liniją.
- Šachtose visada atkreipkite dėmesį į pakankamus matmenis.
- Šachtas visada uždenkite taip, kad būtų saugu vaikščioti.

5.2 Siurblio pagrindo išmontavimas (04)

Norint eksploatuoti siurbį siauroje min. 100 mm skersmens šachtoje, reikia nuimti siurblio pagrindą.

1. Išsukite abu siurblio pagrindo (04/2) tvirtinimo varžtus (04/1) (04/a).
2. Nutraukite siurblio pagrindą (04/2) nuo siurblio (04/3) (04/b).

6 VALDYMAS

6.1 Siurblio nuleidimas

Nuleisdami ir pakeldami siurbį, šachtoje atkreipkite dėmesį į tai, kad tinklo laidas nebūtų tempiamas ir kad į šachtą nekristų daiktų. Jie gali įstrigti tarp siurblio korpuso ir šachtos sienelės, todėl siurblio nebus galima ištraukti į viršų.

6.2 Siurblio įjungimas

DĖMESIO!

Įrenginio pažeidimo pavojus!

Siurblys negali siurbti kietųjų kūnų. Smėlis ir kitos tiekiamoje terpėje esančios abrazyvinės medžiagos gadina siurbį.

- Atkreipkite dėmesį į tai, kad į tiekiamą terpę negalėtų patekti kietųjų kūnų.

1. Visiškai išvyniokite prijungimo prie tinklo kabelį.
2. Įsitikinkite, kad elektros kištukinės jungtys pritaisytos nuo apsėmimo apsaugotoje srityje.
3. Įkiškite tinklo kištuką į kištukinį lizdą.

6.3 Siurblio išjungimas

1. Ištraukite tinklo kištuką iš kištukinio lizdo.

7 TECHNINĖ PRIEŽIŪRA

7.1 Siurblio valymas



NUORODA

Atlikus plaukimo baseino chloruoto vandens arba likučius paliekančių skysčių tiekimą siurblij reikia išskalauti švari vandeniu.

1. Prireikus švari vandeniu išvalykite siurbiamojo pagrindo įsiurbimo angą.

7.2 Lyno tikrinimas

1. Retkarčiais ištraukite siurblij iš šachtos.
2. Patikrinkite lyną. Jei lynas pažeistas, pakeiskite jį originalia atsargine dalimi.
3. Patikrinkite, ar siurblio lyno ąsas dar galima apkrauti.

Jei lynas pažeistas, galite pamėginti ištraukti siurblij iš šachtos už slėginės linijos. Jokiu būdu netraukite už tinklo laido.

8 SANDĖLIAVIMAS



NUORODA

Kylant šalčio pavojui, sistemą visiškai ištuštinkite ir laikykite siurblij apsaugotoje nuo šalčio vietoje.

9 IŠMETIMAS



Elektriniai ir elektroniniai prietaisai nėra būtinės atliekos, todėl jiems priskiriamos atskiros taisyklės arba išmetimas!

Pakuotė, įrenginys ir priedai pagaminti iš perdirbamų medžiagų ir juos reikia atitinkamai šalinti.

10 PAGALBA ATsirADUS SUTRIKIMŲ



PAVOJUS!

Elektros smūgio pavojus!

Atliekant darbus prie siurblio kyla elektros smūgio pavojus.

- Prieš visus sutrikimų šalinimo darbus ištraukite tinklo kištuką.
- Leiskite elektrikui pašalinti gedimus elektros įrangoje.

Sutrikimas	Galima priežastis	Sprendimo būdas
Neveikia variklis.	Užsiblokavęs rotorius	Pašalinkite nešvarumus siurbimo srityje.
	Išjungė šiluminė relė.	Palaukite, kol šiluminė relė vėl įjungs siurblį. Atsižvelkite į maksimalią tiekiamos terpės temperatūrą. Paveskite patikrinti siurblį.
	Nėra tinklo įtampos.	Patikrinkite saugiklius, leiskite elektrikui patikrinti elektros maitinimą.
Siurblys veikia, bet netiekia.	Siurbimo pusės užsikimšimas.	Pašalinkite nešvarumus siurbimo srityje.
	Uždaryta slėginė linija.	Atidarykite slėginę liniją.
	Užlenkta slėginė žarna.	Ištieskite slėginę žarną.
Per mažas tiekiamas kiekis	Per mažas žarnos skersmuo.	Naudokite didesnę slėginę žarną.
	Siurbimo pusės užsikimšimas.	Pašalinkite nešvarumus siurbimo srityje.
	Per didelis tiekimo aukštis.	Atsižvelkite į maks. tiekimo aukštį, žr. techninius duomenis!



NUORODA

Jei yra nepataisomų sutrikimų, kreipkitės į mūsų kompetentingą klientų aptarnavimo tarnybą.

11 GARANTIJA

Galimus įrenginio medžiagų ar gamybos defektus įstatymų numatytu pretenzijų dėl trūkumų reiškimo senaties termino laikotarpiu mes šaliname savo nuožiūra remonto arba keitimo būdu. Senaties terminas nustatomas kiekvienu konkrečiu atveju pagal šalies, kurioje įrenginys buvo įsigytas, teisės aktus.

Mūsų garantinis įsipareigojimas galioja tik šiais atvejais:

- laikomasi šios naudojimo instrukcijos;
- įrenginys tinkamai naudojamas;
- naudojamos originalios atsarginės dalys.

Garantija nustoja galioti šiais atvejais:

- bandoma savarankiškai remontuoti įrenginį;
- savarankiškai atliekami techniniai pakeitimai;
- įrenginys naudojamas ne pagal paskirtį.

Garantija netaikoma:

- dažų pažeidimams, atsiradusiems dėl normalaus dėvėjimosi,
- susidėvinčiosioms dalims, atsarginių dalių kortelėje [xxxxxx (x)] pažymėtoms rėmeliu.
- vidaus degimo varikliams (jiems taikomos atitinkamų variklių gamintojų garantinės nuostatos).

Garantinis laikotarpis prasideda nuo dienos, kurią įrenginį pirmą kartą įsigyja galutinis vartotojas. Lemiamą yra pirkimo dokumente nurodyta data. Kreipkitės su šia garantijos deklaracija ir originaliu pirkimo dokumentu į savo pardavėją arba artimiausią įgaliotąjį klientų aptarnavimo skyrių. Ši deklaracija nedaro įtakos įstatymais pagrįstoms pirkėjo pretenzijoms, kurias jis gali pareikšti pardavėjui.

12 KLIENTŲ APTARNAVIMO TARNYBA / TECHNINĖS PRIEŽIŪROS TARNYBA

Iškilius klausimų dėl garantijos, remonto ir atsarginių dalių, kreipkitės į savo artimiausią AL-KO techninės priežiūros skyrių.

Jį rasite internete tokiu adresu:

www.al-ko.com/service-contacts

13 EB ATITIKTIES DEKLARACIJA

Pareiškiame, kad šis rinkai pateiktos formos gaminys atitinka darniųjų ES direktyvų, ES saugos standartų ir gaminiui taikomų standartų reikalavimus.

Gaminys

Panardinamasis siurblys,
elektrinis

Serijos numeris

G3073075

Tipas

TBP 6000/7

Gamintojas

AL-KO Geräte GmbH
Ichenhauser Str. 14
D-89359 Kötz

ES direktyvos

2014/30/ES
2014/35/ES
2011/65/ES

Už dokumentaciją atsakingas asmuo

Andreas Hedrich
Ichenhauser Str. 14
D-89359 Kötz

Darnieji standartai

EN 60335-1:2012
EN 50636-2-41:2012
EN 55014-1:2012
EN 55014-2:2016
EN 61000-3-2:2014
EN 61000-3-3:2014

Kötz, 2017-04-01



Wolfgang Hergeth
Generalinis direktorius

ORIĢINĀLĀS LIETOŠANAS INSTRUKCIJAS TULKOJUMS

Saturs

1	Par šo lietošanas instrukciju	146
1.1	Zīmju skaidrojums un signālvārdi	146
2	Izstrādājuma apraksts.....	146
2.1	Produkta pārskats (01)	146
2.2	Darbība.....	146
2.3	Paredzētais lietojums	146
2.4	Iespējama nepareiza izmantošana.....	147
3	Drošības norādījumi.....	147
3.1	Elektriskā drošība	148
4	Montāža	149
4.1	Pieslēdziet spiedvadu (03)	149
5	Ekspluatācijas sākšana	149
5.1	Drošība.....	149
5.2	Noņemiet sūkņa kāju (04).	150
6	Lietošana	150
6.1	Sūkņa nolaišana	150
6.2	Sūkņa ieslēgšana	150
6.3	Sūkņa izslēgšana	150
7	Tehniskā apkope un tīrīšana	150
7.1	Sūkņa tīrīšana	150
7.2	Troses pārbaude	150
8	Uzglabāšana	150
9	Utilizācija.....	150
10	Palīdzība traucējumu gadījumā	151
11	Garantija	151
12	Klientu apkalpošanas/servisa centrs	152
13	EK atbilstības deklarācija.....	152

1 PAR ŠO LIETOŠANAS INSTRUKCIJU

- Vācu valodā izdotā versija ir oriģinālā lietošanas instrukcija. Visas pārējās dokumentu versijas citās valodās ir oriģinālo lietošanas instrukciju tulkojumi.
- Pirms lietošanas obligāti uzmanīgi izlasiet šo lietošanas instrukciju. Tas ir priekšnoteikums drošam darbam un lietošanai bez traucējumiem.
- Vienmēr saglabājiet šo lietošanas instrukciju tādā stāvoklī, lai vēlāk varat tajā ieskatīties, ja būs nepieciešama informācija par ierīci.
- Nododiet ierīci citām personām tikai kopā ar šo lietošanas instrukciju.
- Izlasiet un ievērojiet šajā lietošanas instrukcijā sniegtos drošības un brīdinājuma norādījumus.

1.1 Zīmju skaidrojums un signālvārdi



BĪSTAMI!

Norāda uz tiešu, bīstamu situāciju, kuras rezultātā, ja vien no tās neizvairīsieties, iestāsies nāve vai gūsiet smagas traumas.



BRĪDINĀJUMS!

Norāda uz potenciāli bīstamu situāciju, kuras rezultātā, ja vien no tās neizvairīsieties, var iestāties nāve vai iespējams gūt smagas traumas.



ESIET PIESARDZĪGI!

Norāda uz potenciāli bīstamu situāciju, kuras rezultātā, ja vien no tās neizvairīsieties, iespējams gūt vieglas vai vidēji smagas traumas.

UZMANĪBU!

Norāda uz potenciāli bīstamu situāciju, kuras rezultātā, ja vien no tās neizvairīsieties, iespējams materiālo zaudējumu risks.



NORĀDĪJUMS

Īpaši norādījumi labākai izpratnei un manipulēšanai.

2 IZSTRĀDĀJUMA APRAKSTS

2.1 Produkta pārskats (01)

Nr.	Daļa
1	Strāvas vads
2	Sūkņa izeja/spiedvada pieslēgums
3	Troses cilpa*
4	Trose 20 mm/6 mm
5	Sūkņa kāja
6	Sūkšanas caurumi
7	Sūkņa korpuss
8	Atplūdes vārsts

2.2 Darbība

Sūknis iesūc pārsūknējamo vielu tieši caur sūkšanas caurumiem un pārvieto uz sūkņa izeju.

2.3 Paredzētais lietojums

Sūkņi ir paredzēti privātai lietošanai mājā un dārzā. Tos drīkst izmantot tikai atbilstoši ekspluatācijas ierobežojumiem, kas norādīti tehniskajos datos.

Sūkņi ir piemēroti:

- ūdens ņemšanai no akām un grāvjiem.

Sūknis ir paredzēts tikai turpmāk uzskaitīto šķidrumu sūkņēšanai:

- tīrs ūdens;
- lietus ūdens.

Citāda lietošana, kas neatbilst šim mērķim, ir uzskatāma par noteikumiem neatbilstošu.

2.4 Iespējama nepareiza izmantošana

Sūkni nedrīkst darbināt ilglaicīgi. Tas nav piemērots šādu vielu sūkņēšanai:

- dzeramais ūdens;
- sālsūdens;
- pārtikā izmantojamais ūdens;
- agresīvi līdzekļi, ķīmiskās vielas;
- kodīgi, uzliesmojoši, sprādzienbīstami vai gāzēti šķidrumi;
- šķidrumi, kas ir siltāki par 35 °C;
- ūdens, kurā ir smiltis un abrazīvi šķidrumi.

3 DROŠĪBAS NORĀDĪJUMI



BRĪDINĀJUMS! Ievainojumu risks!

Bojātas un atslēgtas drošības un aizsardzības ierīces var būt iemesls smagām traumām.

- Bojātas drošības un aizsardzības ierīces ir jāšaremontē.
- Nekādā gadījumā neveidojiet drošības ierīču un aizsargierīču apvadus.

- Nekādā gadījumā sūkni nedrīkst celt, transportēt vai nostiprināt aiz savienojošā kabeļa.
- Jebkāda veida patvaļīgu izmaiņu vai modifikāciju veikšana sūknim ir aizliegta.
- Sūkni un pagarinātājkabeļi drīkst lietot tikai tad, ja tas ir tehniski nevainojamā stāvoklī. Bojātu sūkni nedrīkst darbināt.

- Šo sūkni drīkst izmantot bērni no 8 gadu vecuma un vecāki bērni, kā arī personas ar ierobežotām fiziskām, maņu un garīgām spējām vai personas bez pieredzes un zināšanām, kad tiek nodrošināta uzraudzība vai ir sniegtas instrukcijas, kā droši lietot sūkni, un informācija par iespējamo apdraudējumu. Bērniem nedrīkst ļaut ar sūkni spēlēties. Tīrīšanu un apkopi bez uzraudzības nedrīkst ļaut veikt bērniem.
- Attiecībā uz personām, kurām ir ļoti sarežģīti un kompleksi spēju ierobežojumi, var būt nepieciešamas instrukcijas, kas nav aprakstītas šajā dokumentā.
- Nodrošiniet drošu attālumu no dzīvniekiem vai gadījumā, ja tuvojās dzīvnieki, sūkni izslēdziet.

3.1 Elektriskā drošība



BĪSTAMI!

Nepieskarieties detaļām, kas pieslēgtas elektriskajam spriegumam!

Bojāts sūknis vai pagarinātājkabelis var būt iemesls nopietnām traumām!

- Nekavējoties atvienojiet kontaktdakšu no elektrotīkla.
 - Pieslēdziet ierīci diferenciālās aizsardzības automātiskajam slēdzim ar nominālās noplūdes strāvas vērtību < 30 mA.
- Sūkni nedrīkst darbināt, ja peldbaseinā vai dārza dīķī atrodas cilvēki.
 - Mājas elektrotīkla spriegumam ir jāatbilst tehniskajos datos norādītajam elektrotīkla spriegumam, cits barošanas avota spriegums nav atļauts.

- Sūkni drīkst izmantot tikai ar elektrisko aprīkojumu atbilstoši standarta DIN/VDE 0100 737., 738. un 702. daļai. 10 A jaudas slēdža aizsardzībai ir jāuzstāda paliekošās strāvas jaudas slēdzis ar kļūmju nominālās strāvas vērtību 10/30 mA.
- Izmantojiet tikai lietošanai ārpus telpām paredzētus pagarinātājkabeļus ar minimālo šķēsgriezuma laukumu 1,5 mm². Vienmēr pilnībā iztiniet kabeli no uztīšanas spoles.
- Neizmantojiet bojātus vai nodilušos pagarinātājkabeļus.
 - Vienmēr pirms lietošanas pārbaudiet pagarinātājkabeļa stāvokli.
- Ja nepieciešams pagarināt savienojošo kabeli, drīkst izmantot tikai viena tipa kabeli H07RN-F un uzkausējamā tipa uznavu. Šo darbu ir jāveic kvalificētam elektriķim.

4 MONTĀŽA

4.1 Pieslēdziet spiedvadu (03)



NORĀDĪJUMS

Sūknim pie izejas ir pretvārsts. Tas nepieļauj, apturot sūkni, no spiedvada katru reizi izplūst šķidrums.

1. Pieslēdziet spiedvadu (03/1) spiedvada savienojumam (03/2).
2. Savienojošo kabeli (03/3) ar kabeļa skavu (03/4) piestipriniet pie spiedvada.
3. Pirms sūkņa iegremdēšanas akā vai šahtā piestipriniet komplektācijā iekļauto trosi pie troses cilpas (03/5).

5 EKSPLOATĀCIJAS SĀKŠANA

5.1 Drošība

UZMANĪBU!

Pārplūšanas risks!

Sūkņa darbības traucējumu gadījumā ūdens var pārplūst un izraisīt plūdus.

- Veicot piemērotus pasākumus, lai sūkņa darbības traucējumu gadījumā, nepieļautu pārplūšanu un nerastos netieši zaudējumi.

- Darbiniet sūkni, kad tas ir nostiprināts trosē.
- Darbiniet sūkni tikai tad, kad tas ir pilnībā iegremdēts.
- Pievērsiet uzmanību tam, lai tiktu ievērots minimālais attālums līdz šahtas pamatam (min. 1 m).
- Nekādā gadījumā neļaujiet sūknim darboties ar aizvērtu spiedvadu.

- Vienmēr ievērojiet pietiekami precīzus šahtas parametru aprēķinus.
- Vienmēr kārtīgi nosedziet šahtu.

5.2 Noņemiet sūkņa kāju (04).

Ja sūkni izmanto šaurā šahtā, kur minimālais diametrs ir 100 mm, nepieciešams noņemt sūkņa kāju.

1. Izskrūvējiet (04/a) sūkņa kājas (04/2) abas fiksācijas skrūves (04/1).
2. Noņemiet (04/b) sūkņa kāju (04/2) no sūkņa (04/3).

6 LIETOŠANA

6.1 Sūkņa nolaišana

Nolaižot un paceļot sūkni no šahtas, raugieties, lai strāvas vads neiestrēgtu starp šahtu un sūkni un lai šahtā neiekrit priekšmeti. Tas var iesprūst starp sūkņa korpusu un šahtu, un sūknis var iesprūst tā, ka to nekad nevarēs izcelt uz augšu.

6.2 Sūkņa ieslēgšana

UZMANĪBU!

Pastāv ierīces bojājumu risks!

Sūknis nedrīkst iesūkt cietās daļiņas. Šķidrumā esošās smiltis un citas cietās daļiņas var sabojāt sūkni.

- Nodrošiniet, lai cietās daļiņas nevarētu iekļūt sūknējamajā šķidrumā.

1. Pilnībā uztiniet strāvas vadu.
2. Pārliedzieties, vai elektriskie spraudsavienojumi ir novietoti no pārplūšanas drošā vietā.
3. Ievietojiet strāvas vada kontaktdakšu kontaktligzdā.

6.3 Sūkņa izslēgšana

1. Atvienojiet strāvas vada kontaktdakšu no kontaktligzdas.

7 TEHNISKĀ APKOPE UN TĪRĪŠANA

7.1 Sūkņa tīrīšana



NORĀDĪJUMS

Pārsūknējot hloru saturošu baseina ūdeni vai šķidrumus, no kuriem paliek nogulsnes, sūknis ir jāizskalo ar tīru ūdeni.

1. Vajadzības gadījumā izmazgājiet iesūkšanas uzgaļa iepļūdes atveres ar tīru ūdeni.

7.2 Troses pārbaude

1. Sūkni regulāri izvelciet no šahtas.
2. Pārbaudiet trosi. Ja trose ir bojāta, nomainiet to, izmantojot oriģinālu rezerves daļu.
3. Pārliedzieties, vai troses cilpas pie sūkņa ir pietiekami izturīgas.

Ja trose ir bojāta, varat mēģināt sūkni no šahtas uzmanīgi vilkt aiz spiedvada. Nevelciet to aiz strāvas vada.

8 UZGLABĀŠANA



NORĀDĪJUMS

Ja sistēma sasalst, nepieciešams to pilnībā iztukšot un sūkni novietot uzglabāšanai no sasalšanas aizsargātā vietā.

9 UTILIZĀCIJA



Elektriskās un elektroniskās ierīces aizliegts izmest sadzīves atkritumos, bet gan tās jānodod dalītajos atkritumos vai otrreizējai pārstrādei!

Ierīce, tās iepakojums un piederumi ir izgatavoti no otrreiz pārstrādājamiem izejmateriāliem un tādēļ ir atbilstoši jāutilizē.

10 PALĪDZĪBA TRAUCĒJUMU GADĪJUMĀ



BĪSTAMI!

Strāvas trieciena risks!

Darbinot sūkni, pastāv elektriskās strāvas trieciena risks.

- Pirms traucējumu novēršanas darbu sākšanas atvienojiet ierīci no elektrotīkla.
- Kļūdas, kas radušās elektriskajā iekārtā, lieciet novērst elektriķim.

Problēma	Iespējamais iemesls	Risinājums
Motors nesāk darboties.	Bloķēts darbrats	Izņemiet netīrumus no iesūkšanas zonas.
	Termoslēdzis ir izslēdzies.	Uzgaidiet līdz motora termoslēdzis atkal ieslēdz sūkni. Ievērojiet sūknējamo šķidrums maksimālo temperatūru. Pārbaudiet sūkni.
	Tīklā nav sprieguma.	Drošinātāji, strāvas padeve ir jāpārbauda kvalificētam elektriķim.
Sūknis darbojas, bet šķidrums netiek padots.	Aizsprotojums iesūkšanas pusē.	Izņemiet netīrumus no iesūkšanas zonas.
	Spiedvads aizvērts.	Atveriet spiedvadu.
	Spiediena caurule saliekta.	Iztaisnojiet spiediena cauruli.
Pārāk mazs pārsūknētā ūdens daudzums	Caurules diametrs ir pārāk mazs.	Izmantojiet lielāku spiediena cauruli.
	Aizsprotojums iesūkšanas pusē.	Izņemiet netīrumus no iesūkšanas zonas.
	Pārāk liels pārsūknēšanas augstums.	Ievērojiet maksimālo pārsūknēšanas augstumu, skatiet tehniskajos datos!



NORĀDĪJUMS

Nenovēršamu kļūdu gadījumā vērsieties pie mūsu atbildīgā klientu apkalpošanas dienesta.

11 GARANTĪJA

Iespējamos materiāla vai ražošanas brāķus iekārtā mēs novērsīsim atbilstoši likumā noteiktajam noilguma termiņam attiecībā uz garantijas prasībām, paturot tiesības izvēlēties remontu vai jaunas preces piegādi. Noilguma termiņš tiek noteikts, vadoties pēc tās valsts spēkā esošās likumdošanas, kurā ierīce tika nopirkta.

Mūsu garantijas pakalpojumi ir spēkā tikai tad, ja:

- ievērojot šo lietošanas instrukciju.
- ierīce tiek izmantota atbilstoši mērķim;
- tiek izmantotas oriģinālās rezerves daļas.

Garantija zaudē savu spēku, ja:

- tiek veikti patstāvīgi remontēšanas mēģinājumi;
- tiek veikta patvaļīga pārbūve;
- ierīce netiek lietota atbilstoši paredzētajam mērķim.

Garantija neattiecas uz:

- krāsas bojājumiem, kas radušies normāla nolietojuma rezultātā;
- dilstošajām detaļām, kas rezerves daļu kartē ir atzīmētas ar rāmīti .
- lekšdedzes motoriem (uz tiem attiecas attiecīgo motoru ražotāju garantijas noteikumi).

Garantijas periods sākas no ierīces pirmreizējās pārdošanas pirmās dienas. Noteicošais ir datums uz pirkuma čeka. Lūdzam jūs ar šo garantijas deklarāciju un pirkuma čeku doties pie sava tirdzniecības pārstāvja vai uz tuvāko oficiālo klientu apkalpošanas centru. Šī deklarācija neskar pircēja likumā noteiktās garantijas prasības pret pārdevēju.

12 KLIENTU APKALPOŠANAS/SERVISA CENTRS

Jautājumu gadījumā par garantiju, remontu vai rezerves daļām sazinieties ar tuvāko AL-KO servisa centru.

Informāciju par tiem meklējiet šādā vietnē:

www.al-ko.com/service-contacts

13 EK ATBILSTĪBAS DEKLARĀCIJA

Ar šo mēs paziņojam, ka mūsu piegādātā produkta konstrukcija atbilst saskaņoto ES direktīvu prasībām, ES drošības standartiem un produkta specifiskiem standartiem.

Produkts

legremdējamais sūknis,
elektriskais

Sērijas numurs

G3073075

Ražotājs

AL-KO Geräte GmbH
Ichenhauser Str. 14
D-89359 Kötz

Pilnvarotais pārstāvis par dokumentāciju

Andreas Hedrich
Ichenhauser Str. 14
D-89359 Kötz

Tips

TBP 6000/7

ES direktīvas

2014/30/ES
2014/35/ES
2011/65/ES

Saskaņotie standarti

EN 60335-1:2012
EN 50636-2-41:2012
EN 55014-1:2012
EN 55014-2:2016
EN 61000-3-2:2014
EN 61000-3-3:2014

Kötz, 01.04.2017.



Wolfgang Hergeth
Rīkotājdirektors

ПЕРЕВОД ОРИГИНАЛЬНОГО РУКОВОДСТВА ПО ЭКСПЛУАТАЦИИ**Оглавление**

1	Информация о руководстве по эксплуатации	154
1.1	Условные обозначения и сигнальные слова	154
2	Описание продукта	154
2.1	Обзор продукта (01)	154
2.2	Принцип действия	154
2.3	Использование по назначению	155
2.4	Случаи неправильного применения	155
3	Указания по технике безопасности	155
3.1	Электрическая безопасность	156
4	Установка	157
4.1	Монтаж напорного трубопровода (03)	157
5	Ввод в эксплуатацию	158
5.1	Безопасность	158
5.2	Демонтаж основания насоса (04)	158
6	Управление	158
6.1	Опускание насоса	158
6.2	Включение насоса	158
6.3	Отключение насоса	159
7	Техобслуживание и уход	159
7.1	Очистка насоса	159
7.2	Проверьте трос	159
8	Хранение	159
9	Утилизация	159
10	Устранение неисправностей	160
11	Гарантия	161
12	Сервисное обслуживание	161
13	Заявление о соответствии ЕС	162

1 ИНФОРМАЦИЯ О РУКОВОДСТВЕ ПО ЭКСПЛУАТАЦИИ

- Немецкая версия содержит оригинальное руководство по эксплуатации. Все остальные языковые версии — это переводы оригинального руководства по эксплуатации.
- Обязательно прочитайте данное руководство по эксплуатации перед вводом в эксплуатацию. Это необходимо для безопасной и безотказной работы.
- Всегда держите это руководство по эксплуатации под рукой, чтобы прочитать его, если вам потребуется информация об устройстве.
- Передавайте устройство другим лицам только вместе с этим руководством по эксплуатации.
- Прочтите и соблюдайте указания по технике безопасности и предупреждения, приведенные в данном руководстве по эксплуатации.

1.1 Основные обозначения и сигнальные слова



ОПАСНОСТЬ!

Указывает на опасную ситуацию, которая, если ее не избежать, приводит к смерти или серьезным травмам.



ПРЕДУПРЕЖДЕНИЕ!

Указывает на потенциально опасную ситуацию, которая, если ее не избежать, может привести к смерти или серьезным травмам.



ОСТОРОЖНО!

Указывает на потенциально опасную ситуацию, которая, если ее не избежать, может привести к травмам легкой и средней тяжести.

ВНИМАНИЕ!

Указывает на ситуацию, которая, если ее не избежать, может привести к имущественному ущербу.



ПРИМЕЧАНИЕ

Специальные указания для облегчения понимания и эксплуатации.

2 ОПИСАНИЕ ПРОДУКТА

2.1 Обзор продукта (01)

Но-мер	компонента
1	Сетевой кабель
2	Выходное отверстие насоса / разъем для подключения напорного трубопровода
3	Серьги
4	Трос 20 мм / 6 мм
5	Основание насоса
6	Впускные отверстия
7	Корпус насоса
8	Обратный клапан

2.2 Принцип действия

Насос всасывает перекачиваемую жидкость через впускные отверстия и перемещает ее к выходному отверстию насоса.

2.3 Использование по назначению

Насос предназначен для частного использования дома и в саду. Его можно применять только в границах рабочего диапазона, с соблюдением указанных технических характеристик.

Насос пригоден для:

- забора воды из колодцев и шахт

Насос предназначен исключительно для перекачивания следующих жидкостей:

- осветленная вода;
- дождевая вода.

Другое или выходящее за рамки данного использование считается использованием не по назначению.

2.4 Случаи неправильного применения

Насос нельзя эксплуатировать в непрерывном режиме. Он не предназначен для перекачивания:

- питьевой воды;
- соленой воды;
- пищевых продуктов;
- агрессивных сред, химикатов;
- едких, горючих, взрывоопасных или выделяющих газ жидкостей;
- жидкостей, имеющих температуру выше 35 °С;
- содержащей песок воды и жидкостей с абразивными свойствами.

3 УКАЗАНИЯ ПО ТЕХНИКЕ БЕЗОПАСНОСТИ



ПРЕДУПРЕЖДЕНИЕ!

Опасность травмирования

Неисправность или бездействие предохранительных и защитных устройств могут стать причиной травм.

- Неисправные предохранительные и защитные устройства подлежат ремонту.
- Никогда не выводите из строя предохранительные и защитные устройства.
- Не поднимайте и не подвешивайте насос за сетевой кабель, не тяните за него при перемещении устройства.
- Запрещается самовольно вносить изменения в насос и переоборудовать его.
- Насос и удлинительный кабель должны использоваться только в технически безупречном состоянии. Запрещается использовать поврежденные насосы.

- Данный насос не предназначен для использования детьми в возрасте до 8 лет и лицами с ограниченными возможностями сенсорной системы или ограниченными интеллектуальными возможностями, а также лицами с недостаточным опытом и знаниями, кроме случаев, если они находятся под наблюдением лица, ответственного за их безопасность, или прошли инструктаж по эксплуатации насоса и понимают связанную с его эксплуатацией опасность. Детям запрещается играть с насосом. Детям запрещается очищать и выполнять обслуживание без присмотра.
- Лица с очень сильными и сложными ограничениями также должны быть ознакомлены с описанными здесь инструкциями.
- Держите насос на безопасном расстоянии от животных или выключите его в случае приближения животных.

3.1 Электрическая безопасность



ОПАСНОСТЬ!

Опасность при прикосновении к частям, находящимся под напряжением!

Неисправность насоса или удлинительного кабеля может привести к серьезным травмам!

- Немедленно отсоедините штекер от электрической сети.
 - Подключайте устройство через устройство защитного отключения, срабатывающее при номинальном токе утечки < 30 мА.
- Когда в бассейне или садовом пруду находятся люди, насос не должен работать.
 - Напряжение в сети дома должно соответствовать напряжению, указанному в технических характеристиках; не подключайте устройство к источнику с другим напряжением.

- Насос можно использовать только в электрической системе, отвечающей DIN/VDE 0100, часть 737, 738 и 702. Для обеспечения защиты нужно установить линейный защитный автомат 10 А, а также устройство защитного отключения, срабатывающее при номинальном токе утечки 10/30 мА.
- Используйте только удлинители, рассчитанные на использование вне помещений — минимальное сечение 1,5 мм². Всегда полностью разматывайте кабельные катушки.
- Запрещается использовать поврежденные или ломкие удлинительные кабели.
 - Перед каждым вводом в эксплуатацию проверяйте состояние удлинительного кабеля.
- Если необходимо удлинить сетевую кабель, используйте только кабель типа H07RN-F и литую муфту. Проводить такие работы разрешается только профессиональным электрикам.

4 УСТАНОВКА

4.1 Монтаж напорного трубопровода (03)



ПРИМЕЧАНИЕ

На выходном отверстии насоса установлен обратный клапан. С его помощью предотвращается опорожнение напорного трубопровода при каждой остановке насоса.

1. Подсоедините напорный трубопровод (03/1) к разъему для подсоединения напорного трубопровода (03/2).
2. Закрепите сетевую кабель (03/3) на напорном трубопроводе с помощью хомутов (03/4).
3. Перед погружением насоса в колодезь или скважину закрепите прилагаемый трос на серьгах (03/5).

5 ВВОД В ЭКСПЛУАТАЦИЮ

5.1 Безопасность

ВНИМАНИЕ!

Опасность затопления!

В случае неправильной работы насоса вода может протекать и вызвать последующее повреждение в результате затопления.

- С помощью соответствующих мер необходимо позаботиться о том, чтобы в случае неисправности насоса не произошло затопления.

- Эксплуатируйте насос в подвешенном состоянии.
- Используйте насос, только если он полностью погружен.
- Соблюдайте достаточное расстояние до дна скважины (мин. 1 м).
- Ни в коем случае не допускайте работы насоса при закрытом напорном трубопроводе.

- При работе в шахте обеспечьте достаточное свободное пространство.
- Шахты всегда необходимо закрывать устойчивыми щитами с нескользящей поверхностью.

5.2 Демонтаж основания насоса (04)

Для эксплуатации насоса в узкой скважине с мин. диаметром 100 мм необходимо снять основание насоса.

1. Выкрутите (04/a) оба крепежных винта (04/1) основания насоса (04/2).
2. Снимите (04/b) основание (04/2) с насоса (04/3).

6 УПРАВЛЕНИЕ

6.1 Опускание насоса

При опускании и извлечении насоса из скважины убедитесь, что силовой кабель не растягивается, и что в шахту не падают никакие предметы. Такие предметы могут быть зажаты между корпусом насоса и стенками скважины, вытащить насос в этом случае будет невозможно.

6.2 Включение насоса

ВНИМАНИЕ!

Опасность повреждения оборудования!

Насос не должен всасывать твердые частицы. Песок и другие абразивные вещества, содержащиеся в перекачиваемой жидкости, разрушают насос.

- Следите за тем, чтобы в перекачиваемую жидкость не попали твердые частицы.

1. Полностью размотайте сетевой кабель.
2. Убедитесь в том, что электрические штекерные соединения находятся в защищенной от затопления зоне.
3. Вставьте разъем питания в розетку.

6.3 Отключение насоса

1. Выньте штекер из розетки.

7 ТЕХОБСЛУЖИВАНИЕ И УХОД

7.1 Очистка насоса



ПРИМЕЧАНИЕ

После перекачивания содержащей хлор воды из бассейна или жидкостей, оставляющих налет, насос необходимо промывать чистой водой.

1. При необходимости прочистите щели всасывания основания чистой водой.

7.2 Проверьте трос

1. Периодически извлекайте насос из скважины.
2. Проверьте трос. Если трос поврежден, замените его. Используйте только оригинальные запасные части.
3. Убедитесь, что серьги на насосе способны выдерживать нагрузку.

Если трос поврежден, можно попробовать аккуратно вытянуть насос из скважины за напорный трубопровод. Запрещается тянуть насос за сетевой кабель.

8 ХРАНЕНИЕ



ПРИМЕЧАНИЕ

При угрозе заморозания систему нужно полностью опорожнить, и разместить насос в защищенном от мороза месте.

9 УТИЛИЗАЦИЯ



Электрическое и электронное оборудование не относится к бытовому мусору.



Его необходимо собирать и утилизировать отдельно!

Упаковка, устройство и принадлежности изготовлены из пригодных для переработки материалов и подлежат соответствующей утилизации.

10 УСТРАНЕНИЕ НЕИСПРАВНОСТЕЙ

**ОПАСНОСТЬ!****Опасность поражения электрическим током!**

При работе с насосом есть опасность получения электрического удара.

- Перед любыми работами по устранению неисправностей вынимайте из розетки сетевой кабель.
- Неисправности электросистемы должны устранять профессиональные электрики.

Неисправность	Возможная причина	Способ устранения
Двигатель не работает.	Рабочее колесо заблокировано	Удалите загрязнение на участке всасывания.
	Термореле отключило двигатель.	Подождите, пока термореле снова не включит насос. Следите за максимально допустимой температурой перекачиваемой жидкости. Проверку насоса поручайте специалистам.
	Нет сетевого напряжения.	Проверьте предохранитель, поручите электрику проверить линию электроснабжения.
Насос работает, но не перекачивает жидкость.	Засорен всасывающий трубопровод.	Удалите загрязнение на участке всасывания.
	Закройте напорный трубопровод.	Откройте напорный трубопровод.
	Перегнулся напорный шланг.	Выпрямите напорный шланг.
Недостаточный перекачиваемый объем	Недостаточный диаметр шланга.	Используйте напорный шланг большего диаметра.
	Засорен всасывающий трубопровод.	Удалите загрязнение на участке всасывания.
	Слишком большая высота подачи.	Соблюдайте максимальную высоту подачи, см. технические характеристики!

**ПРИМЕЧАНИЕ**

Если неисправность не удастся устранить, обращайтесь в нашу сервисную службу.

11 ГАРАНТИЯ

Мы устраняем возможные дефекты материалов или производства в течение срока давности, установленного законом в отношении рекламаций по качеству, путем ремонта или замены изделия. Срок давности определяется законодательством страны, в которой было приобретено устройство.

Наше гарантийное обязательство действительно только при: Гарантия аннулируется при:

- Соблюдайте данное руководство по эксплуатации
 - надлежащем обращении;
 - использовании оригинальных запасных частей.
- самостоятельных попыток ремонта;
 - самостоятельных технических изменений;
 - использовании не по назначению.

Гарантия не распространяется на:

- повреждения лакокрасочного покрытия, вызванные нормальным износом;
- изнашивающиеся части, обозначенные в ведомости запасных частей рамкой xxxxxx (x).
- двигатели внутреннего сгорания (на них распространяются гарантийные положения соответствующего производителя).

Гарантийный срок начинается после покупки первым конечным пользователем. Определяющим фактором служит дата на документе, подтверждающем покупку. Обращайтесь с настоящим сертификатом и документом, подтверждающим покупку, к своему дилеру или в ближайший авторизованный сервисный центр. Настоящий сертификат не касается гарантируемых законом прав на претензии покупателя к продавцу.

12 СЕРВИСНОЕ ОБСЛУЖИВАНИЕ

Если у вас есть вопросы относительно гарантии, ремонта или запасных частей, обратитесь в ближайший сервисный центр AL-KO.

Адрес можно найти в Интернете по следующему адресу:
www.al-ko.com/service-contacts

13 ЗАЯВЛЕНИЕ О СООТВЕТСТВИИ ЕС

Настоящим заявляем, что данный продукт в реализуемой на рынке форме соответствует требованиям гармонизированных директив ЕС, стандартов безопасности ЕС и специальных стандартов, распространяющихся на данный продукт.

Продукт Погружной насос, электрический	Производитель AL-KO Geräte GmbH Ichenhauser Str. 14 D-89359 Kötz	Лицо, ответственное за составление документа Andreas Hedrich Ichenhauser Str. 14 D-89359 Kötz
Серийный номер G3073075		
Тип ТВР 6000/7	Директивы ЕС 2014/30/ЕС 2014/35/ЕС 2011/65/ЕС	Гармонизированные стандарты EN 60335-1:2012 EN 50636-2-41:2012 EN 55014-1:2012 EN 55014-2:2016 EN 61000-3-2:2014 EN 61000-3-3:2014

Kötz, 01.04.2017 г.



Wolfgang Hergeth
Управляющий директор

ПЕРЕКЛАД ОРИГІНАЛУ ПОСІБНИКА З ЕКСПЛУАТАЦІЇ**Зміст**

1	Інформація про посібник із експлуатації	164
1.1	Умовні позначення та сигнальні слова	164
2	Опис пристрою	164
2.1	Візуальний огляд виробу (01)	164
2.2	Функціонування	164
2.3	Використання за призначенням	164
2.4	Можливе неправильне використання	165
3	Правила техніки безпеки	165
3.1	Електрична безпека	166
4	Монтаж	167
4.1	Монтаж напірного трубопроводу (03)	167
5	Введення в експлуатацію	168
5.1	Безпека	168
5.2	Демонтаж (зняття) опори насоса (04)	168
6	Експлуатація	169
6.1	Занурення насосу	169
6.2	Увімкнення насоса	169
6.3	Вимкнення насоса	169
7	Технічне обслуговування та догляд	169
7.1	Чищення насоса	169
7.2	Перевірка тросу	169
8	Зберігання	169
9	Утилізація	169
10	Усунення несправностей	170
11	Гарантія	170
12	Служба підтримки / сервісна служба	171
13	Декларація про відповідність стандартам ЄС	171

1 ІНФОРМАЦІЯ ПРО ПОСІБНИК ІЗ ЕКСПЛУАТАЦІЇ

- Німецька версія містить оригінальний посібник із експлуатації. Всі інші мовні версії — це переклади оригінального посібника з експлуатації.
- Обов'язково прочитайте цей посібник із експлуатації перед введенням в експлуатацію. Це є необхідною умовою безпечної та безвідмовної роботи.
- Завжди тримайте цей посібник із експлуатації під рукою, щоб прочитати його, якщо вам знадобиться інформація про пристрій.
- Передавайте пристрій іншим особам тільки разом з цим посібником із експлуатації.
- Прочитайте та дотримуйтеся вказівок з техніки безпеки та попереджень, що містяться в цьому посібнику з експлуатації.

1.1 Умовні позначення та сигнальні слова



НЕБЕЗПЕКА!

Вказує на небезпечну ситуацію, яка, якщо її не уникнути, призводить до смерті або серйозних травм.



ПОПЕРЕДЖЕННЯ!

Вказує на потенційно небезпечну ситуацію, яка, якщо її не уникнути, може призвести до смерті або серйозних травм.



ОБЕРЕЖНО!

Вказує на потенційно небезпечну ситуацію, яка, якщо її не уникнути, може призвести до травмування легкою та середньої тяжкості.

УВАГА!

Вказує на ситуацію, яка, якщо її не уникнути, може призвести до майнового збитку.



ПРИМІТКА

Спеціальні вказівки для кращого розуміння та полегшення роботи.

2 ОПИС ПРИСТРОЮ

2.1 Візуальний огляд виробу (01)

Ном ер	компонента
1	Мережевий кабель
2	Вихід із насоса / з'єднання для напірного трубопроводу
3	Осі тросу
4	Трос 20 мм/6 мм
5	Опора насоса
6	Вхідні отвори
7	Корпус насоса
8	Зворотний клапан

2.2 Функціонування

Насос усмоктує воду через вхідні отвори та подає її до виходу з насоса.

2.3 Використання за призначенням

Насос призначений для приватного використання в будинку та саду. Його можна експлуатувати тільки за призначенням згідно з технічними даними.

Насос призначений для:

- забору води з криниць та шахт;

Насос призначений тільки для подавання таких рідин:

- освітлена вода;
- дощова вода;

Будь-яке інше використання вважається використанням не за призначенням.

2.4 Можливе неправильне використання

Насос заборонено використовувати в режимі постійної роботи. Він не призначений для подавання таких речовин:

- питна вода;
- солоня вода;
- продукти харчування;
- агресивні середовища, хімікати;
- їдкі, горючі, вибухові або газоподібні рідини;
- рідини з температурою понад 35°C;
- вода з піском і чистильні рідини.

3 ПРАВИЛА ТЕХНІКИ БЕЗПЕКИ



ПОПЕРЕДЖЕННЯ!

Небезпека травмування

Несправність або відсутність запобіжних та захисних пристроїв можуть призвести до серйозних травм.

- Несправні запобіжні та захисні елементи слід відремонтувати.
- У жодному разі не виводьте з ладу запобіжні та захисні пристрої.

- У жодному разі не підіймайте насос вище з'єднувального кабелю, не транспортуйте та не закріплюйте його.
- Самовільні модифікації або перебудови насосу заборонені.
- Використовуйте насос та подовжувальний кабель лише у бездоганному технічному стані. Пошкоджені насоси заборонено експлуатувати.

- Цей насос не призначений для використання дітьми у віці до 8 років та особами з обмеженими фізичними відчуттями чи розумовими здібностями, а також без належного досвіду та знань, окрім випадків, якщо вони знаходяться під наглядом особи, відповідальної за їх безпеку, або пройшли інструктаж із експлуатації насоса та усвідомлюють пов'язану з його експлуатацією небезпеку. Дітям заборонено бавитися з насосом. Дітям заборонено очищати і виконувати обслуговування без нагляду.
- Особи з дуже сильними і складними обмеженнями також повинні ознайомитися з описаними тут інструкціями.
- Тримайте пристрій на безпечній відстані від тварин або вимкніть його в разі наближення тварин.

3.1 Електрична безпека



НЕБЕЗПЕКА!

Небезпека під час дотику до струмопровідних деталей!

Несправність насоса або подовжувального кабелю може призвести до серйозних травм!

- негайно від'єднайте штекер від електричної мережі.
 - Підключайте пристрій через автоматичний запобіжний вимикач із номінальним струмом пошкодження < 30 мА.
- Коли в басейні або садовому ставку знаходяться люди, насос не має працювати.
 - Домашня мережева напруга повинна збігатися з даними для мережевої напруги в технічній документації. Не використовуйте будь-яку іншу напругу живлення.

- Насос дозволено використовувати тільки на електричних пристосуваннях згідно з DIN/VDE 0100, частина 737, 738 та 702. Для захисту запобіжником треба встановити лінійний захисний автомат 10 А і автомат захисного вимикання струму пошкодження з номінальним струмом пошкодження 10/30 мА.
- Використовуйте тільки подовжувальні кабелі, що призначені для використання на відкритому повітрі, з мінімальним поперечним перетином 1,5 мм². Кабельні барабани повинні бути повністю розмотані.
- Забороняється використовувати пошкоджені та зношені подовжувальні кабелі.
 - Перед кожним введенням в експлуатацію перевіряйте стан подовжувальних кабелів.
- Якщо необхідно подовжити з'єднувальний кабель, дозволяється використовувати виключно тип кабелів H07RN-F, а також залівну муфту. Даний вид роботи може бути здійснений тільки спеціалістом-електриком.

4 МОНТАЖ

4.1 Монтаж напірного трубопроводу (03)



ПРИМІТКА

До конструкції насосу входять зворотній клапан та вихід із насоса. Таким чином ви уникнете витoku води в напірному трубопроводі при неробочому насосі.

1. Монтуйте напірний трубопровід (03/1) до наступного підключення: (03/2).
2. Закріпіть з'єднувальний кабель (03/3) до напірного трубопроводу тримачами (03/4).
3. Перед зануренням насосу в колодезь чи шахту прикріпіть надійно троси до їхніх осей (03/5).

5 ВВЕДЕННЯ В ЕКСПЛУАТАЦІЮ

5.1 Безпека

УВАГА!

Небезпека затоплення!

У разі неправильної роботи насоса вода може протікати і викликати подальше пошкодження в результаті затоплення.

- За допомогою відповідних заходів необхідно усунути появу повторних пошкоджень, що виникають у насосі через затоплення відсіків.

- Застосовуйте насос в підвішеному стані (на тросах).
- Експлуатуйте насос лише в тому випадку, коли він повністю занурений.
- Мінімальна відстань між розташуванням насосу та кінцем шахти складає 1 метр.
- Насос ніколи не повинен працювати із закритим напірним трубопроводом.

- У разі експлуатації в шахтах завжди звертайте увагу на відповідні розміри.
- Завжди накривайте шахти, щоб на них можна було безпечно наступати зверху.

5.2 Демонтаж (зняття) опори насоса (04)

Для того щоб занурити насос в вузьку шахту (мін. діаметр 100 мм), необхідно зняти його опору.

1. Викрутіть (04/a) обидва шурупа (04/1) з опори насоса (04/2).
2. Від'єднайте (04/b) опору насоса (04/2) від насоса (04/3).

6 ЕКСПЛУАТАЦІЯ

6.1 Занурення насосу

Під час занурення та витягування насосу з шахти, уникайте електричного перенапруження та потрапляння сторонніх предметів до приміщення шахти. Їх можна затиснути між корпусом насосу та стінкою шахти таким чином, що насос буде повністю знерухомлений.

6.2 Увімкнення насоса

УВАГА!

Небезпека пошкодження обладнання!

Насос не повинен усмоктувати тверді частки. Пісок та інші речовини з абразивними властивостями у рідині, яка подається, псують насос.

- Стежте за тим, щоб в рідину не потрапили тверді частинки.

1. Повністю розмотайте мережевий кабель.
2. Переконайтеся в тому, що електричні штекерні з'єднання розміщені в області, безпечній від затоплень.
3. Вставте роз'єм живлення в розетку.

6.3 Вимкнення насоса

1. Витягнути мережевий штекер із розетки.

7 ТЕХНІЧНЕ ОБСЛУГОВУВАННЯ ТА ДОГЛЯД

7.1 Чищення насоса



ПРИМІТКА

Після подавання хлорованої води до плавального басейну чи рідин, що залишають після себе осад, слід промити насос чистою водою.

1. За потреби здійснюйте чищення усмоктувального отвору на опорі.

7.2 Перевірка тросу

1. Необхідно час від часу виймати насос з місця його безпосереднього застосування.
2. Перевірка тросу. Якщо трос було пошкоджено, можлива заміна виключно оригінальною запаскою.
3. Перевірте, чи осі тросу зможуть витримати більше навантаження.

Якщо трос було пошкоджено, спробуйте обережно пересунути насос з місця його використання. Не висмикуйте в жодному разі проводів.

8 ЗБЕРІГАННЯ



ПРИМІТКА

При ймовірності замороження необхідно повністю злити воду та передислокувати насос в місце захищене від надмірно низької температури.

9 УТИЛІЗАЦІЯ



Електронні та електричні пристрої не належать до звичайних побутових відходів. Їх слід збирати та викидати окремо.

Упаковка, прилад і приладдя виготовлені з придатних для переробки матеріалів і підлягають відповідній утилізації.

10 УСУНЕННЯ НЕСПРАВНОСТЕЙ

**НЕБЕЗПЕКА!****Небезпека ураження електричним струмом!**

Перед будь-якими роботами з усунення несправностей виймайте з розетки мережевий кабель.

- Перед здійсненням будь-яких робіт з усунення неполадок завжди витягуйте штекер із мережі живлення.
- Неполадки в електричних приладах має усувати кваліфікованих електрик.

Несправність	Можлива причина	Усунення несправностей
Двигун не працює.	Робоче колесо заблоковано	Видаліть бруд у зоні всмоктування.
	Термовимикач вимкнувся.	Зачекайте, доки термовимикач знову увімкне насос. Слідкуйте за максимальною температурою подаваного середовища. Потрібно перевірити насос.
	Мережева напруга відсутня.	Кваліфікованих електрик має перевірити датчики та електроживлення.
Насос працює, але не подає рідину.	Закупорювання під час усмоктування.	Видаліть бруд у зоні всмоктування.
	Напірний трубопровід закритий.	Відкрийте напірний трубопровід.
	Напірний шланг зігнутий.	Розправити напірний шланг.
Об'єм подаваної рідини надто малий	Діаметр шланга надто малий.	Використовуйте напірний шланг із більшим діаметром.
	Закупорювання під час усмоктування.	Видаліть бруд у зоні всмоктування.
	Висота подавання надто велика.	Зважайте на висоту подавання, див. технічні характеристики!

**ПРИМІТКА**

У разі виникнення неполадок, які ви не можете усунути самостійно, зверніться до нашого сервісного центру.

11 ГАРАНТІЯ

До закінчення строку давності рекламаций, установленого за законом, виробник усуває можливі дефекти матеріалу чи виробничий брак шляхом ремонту або заміни (на свій вибір). Строк давності визначається законодавством країни, у якій прилад було куплено.

Гарантія зберігається лише за таких умов:

- Дотримуйтеся цього посібника з експлуатації
- Використання приладу за призначенням
- Використання оригінальних запчастин

Гарантія анулюється за таких умов:

- Самовільний ремонт
- Самовільна зміна технічних характеристик
- Використання не за призначенням

Гарантія не поширюється на:

- Пошкодження лакофарбового покриття, спричинене звичайним зношуванням
- частини, що зношуються, позначені у відомості запасних частин рамкою: xxxxxx (x)
- Двигуни внутрішнього згоряння (діє гарантія виробника двигуна)

Відлік гарантійного терміну розпочинається з дати придбання виробу першим кінцевим споживачем. Дата придбання вказана в чеку. У разі виникнення гарантійного випадку зверніться з цією заявою та оригіналом квитанції, що підтверджує покупку, до свого дилера або в найближчу авторизовану сервісну службу. Це гарантійне зобов'язання не змінює встановлені законом претензії покупця до продавця.

12 СЛУЖБА ПІДТРИМКИ / СЕРВІСНА СЛУЖБА

Якщо у вас є питання щодо гарантії, ремонту або запасних частин, зверніться в найближчий сервісний центр AL-KO.

Адресу можна знайти в Інтернеті за посиланням:
www.al-ko.com/service-contacts

13 ДЕКЛАРАЦІЯ ПРО ВІДПОВІДНІСТЬ СТАНДАРТАМ ЄС

Ми заявляємо, що цей виріб у формі, в якій він представлений на ринку, відповідає вимогам гармонізованих директив ЄС, стандартів безпеки ЄС і застосовних до нього стандартів.

Виріб

Заглибний насос,
електричний

Серійний номер
G3073075

Виробник

AL-KO Geräte GmbH
Ichenhauser Str. 14
D-89359 Kötz

Уповноважена особа, що склала документацію

Andreas Hedrich
Ichenhauser Str. 14
D-89359 Kötz

Тип

TVP 6000/7

Директиви ЄС

2014/30/ЄС
2014/35/ЄС
2011/65/ЄС

Гармонізовані стандарти

EN 60335-1:2012
EN 50636-2-41:2012
EN 55014-1:2012
EN 55014-2:2016
EN 61000-3-2:2014
EN 61000-3-3:2014

Kötz, 01.04.2017



Wolfgang Hergeth
Керуючий директором

