

# metabo®

PROFESSIONAL POWER TOOL SOLUTIONS

**ASC 30-36**  
**ASC 55**  
**ASC 55 SE**  
**ASC 145**  
**ASC 145 SE**  
**ASC ultra**  
**SC 60 Plus**  
**SC 30**



<b>de</b>	Originalbetriebsanleitung 4	<b>ru</b>	Оригинальное руководство по эксплуатации 43
<b>en</b>	Original instructions 7	<b>hy</b>	Օրինակը բնական սկզբնական ուղեցույց 47
<b>fr</b>	Notice originale 10	<b>kk</b>	Түпнұсқа пайдалану бойынша нұсқаулық 50
<b>nl</b>	Oorspronkelijke gebruiksaanwijzing 13	<b>ky</b>	Пайдалану боюнча нускаманын нукурасы 54
<b>it</b>	Istruzioni originali 16	<b>uk</b>	Оригінальна інструкція з експлуатації 57
<b>es</b>	Manual original 19	<b>cs</b>	Původní návod k používání 60
<b>pt</b>	Manual original 22	<b>et</b>	Algupärane kasutusjuhend 63
<b>sv</b>	Bruksanvisning i original 25	<b>lt</b>	Originali instrukcija 66
<b>fi</b>	Alkuperäiset ohjeet 28	<b>lv</b>	Instrukcijas oriģinālvalodā 69
<b>no</b>	Original bruksanvisning 31	<b>ar</b>	كُتِبَ تعليمات التشغيل الأصلي 72
<b>da</b>	Original brugsanvisning 34		
<b>pl</b>	Instrukcja oryginalna 37		
<b>hu</b>	Eredeti használati utasítás 40		

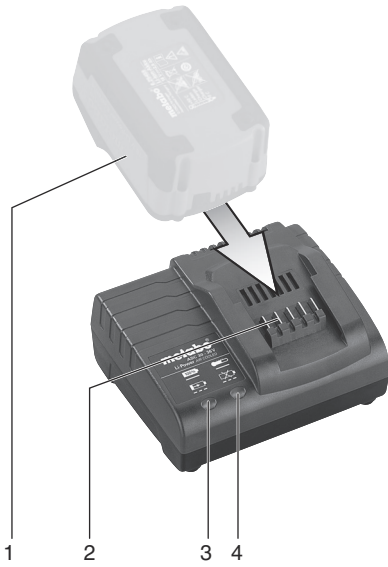

SC 60 Plus  
SC 30



ASC ultra  
ASC 30-36  
ASC 55  
ASC 55 SE  
ASC 145  
ASC 145 SE

		ASC ultra *)		ASC 145 *) ASC 145 SE *)		ASC 30-36 *) ASC 55 *) ASC 55 SE *)		SC 60 Plus *) SC 30 *)	
U (V)	C (Ah)	I <sub>c</sub> (A)	t (min)	I <sub>c</sub> (A)	t (min)	I <sub>c</sub> (A)	t (min)	I <sub>c</sub> (A)	t (min)
12,0	2,0	4	30	4,0	30	4	30	2,6	46
12,0	4,0	6,5	37	8,0	30	4	60	2,6	92
12 (NiCd)	1,7	-	-	-	-	3	35	-	-
14,4	1,3	2,6	30	2,6	30	3	26	1,5	52
14,4	1,5	3	30	3,0	30	3	30	1,5	60
14,4	2,0	4	30	4,0	30	3	40	1,5	80
14,4	2,6	5,2	30	5,2	30	3	52	1,5	104
14,4	3,0	6	30	6,0	30	3	60	1,5	120
14,4	4,0	6,5	37	8,0	30	3	80	1,5	160
18	1,3	2,6	30	2,6	30	3	26	1,5	52
18	1,5	3	30	3,0	30	3	30	1,5	60
18	2,0	4	30	4,0	30	3	40	1,5	80
18	2,2	4,4	30	4,4	30	3	44	1,5	88
18	2,6	5,2	30	5,2	30	3	52	1,5	104
18	3,0	6	30	6,0	30	3	60	1,5	120
18	3,1	6,2	30	6,2	30	3	62	1,5	124
18	3,5	6,5	32	7,0	30	3	70	1,5	140
18	4,0	6,5	37	8,0	30	3	80	1,5	160
18	5,2	6,5	48	8,0	39	3	104	1,5	208
18	5,5	6,5	51	8,0	41	3	110	1,5	220
18	6,2	6,5	57	8,0	47	3	124	1,5	248
18	7,0	6,5	65	8,0	53	3	140	1,5	280
18	8,0	6,5	74	8,0	60	3	160	1,5	320
18	10,0	6,5	93	8,0	75	3	200	1,5	400
36	1,5	3	30	3,0	30	1,5	60	-	-
36	2,6	5,2	30	4,0	39	1,5	104	-	-
36	4,0	6,5	37	4,0	60	1,5	160	-	-
36	5,2	6,5	48	4,0	78	1,5	208	-	-
36	6,2	6,5	57	4,0	93	1,5	248	-	-
AIR COOLED		✓		✓		✓		-	

CE \*)2014/30/EU, 2014/35/EU, 2011/65/EU  
 \*)3) EN 60335-1, EN 60335-2-29, EN IEC 63000:2018

2021-03-12, Bernd Fleischmann  
 Direktor Produktentstehung & Qualität (Vice President Product Engineering & Quality)  
 \*)4) Metabowerke GmbH - Metabo-Allee 1 - 72622 Nuertingen, Germany

# Originalbetriebsanleitung

## 1. Konformitätserklärung

Wir erklären in alleiniger Verantwortlichkeit: Diese Ladegeräte, identifiziert durch Type und Seriennummer \*1), entsprechen allen einschlägigen Bestimmungen der Richtlinien \*2) und Normen \*3). Technische Unterlagen bei \*4) - siehe Seite 3.

## 2. Bestimmungsgemäße Verwendung

Die Ladegeräte sind ausschließlich zum Laden von Metabo und CAS (Cordless Alliance System) Akkupacks geeignet.

Dieses Gerät ist nicht dafür bestimmt, durch Personen mit eingeschränkten physischen, sensorischen oder geistigen Fähigkeiten oder mangels Erfahrung und/oder mangels Wissen benutzt zu werden, es sei denn, sie werden durch eine für ihre Sicherheit zuständige Person beaufsichtigt oder erhalten von ihr Anweisungen, wie das Gerät zu benutzen ist.

**ASC 30-36** ist geeignet zum Laden von Li-Ion-Akkupacks (14,4 V - 36 V, 1,3 Ah - 10 Ah, 4- 10 Zellen).

**ASC 55, ASC 55 SE** ist geeignet zum Laden von Li-Ion-Akkupacks (12 V - 36 V, 1,3 Ah - 10 Ah, 3- 10 Zellen).

**ASC 145, ASC 145 SE** ist geeignet zum Laden von Li-Ion-Akkupacks (12 V - 36 V, 1,3 Ah - 10 Ah, 3- 10 Zellen).

**ASC ultra** ist geeignet zum Laden von Li-Ion-Akkupacks (Entsprechend dem Aufdruck auf dem Gerät, entweder 14,4 V - 36 V, 1,3 Ah - 10 Ah, 4- 10 Zellen, oder 12 V - 36 V, 1,3 Ah - 10 Ah, 3- 10 Zellen).

**SC 60 Plus** ist geeignet zum Laden von Li-Ion-Akkupacks (14,4 V - 18 V, 1,3 Ah - 10 Ah, 4- 10 Zellen).

**SC 30** ist geeignet zum Laden von Li-Ion-Akkupacks (12 V - 18 V, 1,3 Ah - 10 Ah, 3- 10 Zellen).

**ASC 55, ASC 55 SE** ist geeignet zum Laden von NiCd-Akkupacks (12 V, 1,7 Ah, 10 Zellen).

 Versuchen Sie niemals nicht-aufladbare Batterien zu laden. Explosionsgefahr!

Für Schäden durch nicht bestimmungsgemäßen Gebrauch haftet allein der Benutzer.

Allgemein anerkannte Unfallverhütungsvorschriften und die beiliegenden Sicherheitshinweise müssen beachtet werden.

## 3. Allgemeine Sicherheitshinweise



**WARNUNG** – Zur Verringerung eines Verletzungsrisikos Betriebsanleitung lesen.



**WARNUNG Lesen Sie alle Sicherheitshinweise und Anweisungen.** *Versäumnisse bei der Einhaltung der Sicherheitshinweise und Anweisungen können elektrischen Schlag, Brand und/oder schwere Verletzungen verursachen.*

**Bewahren Sie alle Sicherheitshinweise und Anweisungen für die Zukunft auf.**



Lesen Sie vor der Benutzung des Ladegerätes die beiliegenden Sicherheitshinweise und die Gebrauchsanleitung aufmerksam und vollständig durch. Bewahren Sie alle beiliegenden Dokumente auf und geben Sie Ihr Ladegerät nur mit diesen Dokumenten weiter.

## 4. Spezielle Sicherheitshinweise



Beachten Sie die mit diesem Symbol gekennzeichneten Textstellen zu Ihrem eigenen Schutz und zum Schutz Ihres Elektrowerkzeugs!



Warnung vor gefährlicher elektrischer Spannung!



Aus defekten Li-Ion-Akkupacks kann eine leicht saure, brennbare Flüssigkeit austreten!

Falls Akkufflüssigkeit austritt und mit der Haut in Berührung kommt,

spülen Sie sofort mit reichlich Wasser. Falls Akkufflüssigkeit in Ihre Augen gelangt, waschen Sie sie mit sauberem Wasser aus und begeben Sie sich unverzüglich in ärztliche Behandlung!

Voll geladenen Akkupack nicht erneut laden!



Nur für den Gebrauch in Innenräumen.



Schützen Sie Ihr Ladegerät vor Nässe!

Niemals Kindern die Benutzung des Gerätes gestatten.

Kinder sollten beaufsichtigt werden, um sicherzustellen, dass sie nicht mit dem Gerät spielen.

Halten Sie Kinder vom Ladegerät bzw. vom Arbeitsbereich fern!

Verwahren Sie Ihr Ladegerät so, dass es für Kinder unzugänglich ist!

Ziehen Sie bei Rauchentwicklung oder Feuer im Ladegerät sofort den Netzstecker!

Stecken Sie keine Gegenstände in die Lüftungsschlitze des Ladegerätes - Gefahr eines elektrischen Schlags bzw. Kurzschlusses!

Verwenden Sie keine defekten Akkupacks!

In Bereichen mit hoher Metallstaubbelastung keine Akkupacks mit AIR COOLED-Ladegeräten laden.

## 5. Überblick

Siehe Seite 2. Die Abbildungen gelten beispielhaft für alle Geräte.

- 1 Akkupack (nicht im Lieferumfang enthalten)
- 2 Schiebesitz
- 3 Betriebsanzeige
- 4 Warnanzeige

## 6. Inbetriebnahme



Vergleichen Sie vor Inbetriebnahme, ob die auf dem Typenschild angegebene Netzspannung und Netzfrequenz mit den Daten Ihres Stromnetzes übereinstimmen.

Geräte wie dieses, die Gleichstrom erzeugen, könnten einfache Fehlerstromschutzschalter beeinflussen. Verwenden Sie Typ F oder besser, mit einem Auslösestrom von max. 30 mA.



Vor Inbetriebnahme des Ladegerätes sicherstellen, dass die Lüftungsschlitze frei sind. Mindestabstand zu anderen Gegenständen min. 5 cm!

### 6.1 Selbsttest

Netzstecker einstecken.

Die Warnanzeige (4) und die Betriebsanzeige (3) leuchten nacheinander für ca. 1 Sekunde, der eingebaute Lüfter läuft für ca. 5 Sekunden.

## 7. Benutzung

### 7.1 Akkupack laden

Akkupack **vollständig, bis zum Anschlag** auf den Schiebesitz (2) aufschieben.



Die Betriebsanzeige (3) blinkt.

**Hinweis:** Um bei Li-Ion-Akkupacks den Ladezustand anzeigen zu lassen, erst Akkupack aus dem Ladegerät nehmen und dann Taste am Akkupack drücken.

### 7.2 Erhaltungsladung

Ist die Ladung beendet, schaltet das Ladegerät automatisch auf Erhaltungsladung um.

Der Akkupack kann im Ladegerät verbleiben und ist somit immer betriebsbereit.



Die Betriebsanzeige (3) leuchtet dauernd.

## 8. Störung

### 8.1 Warnanzeige (4) leuchtet dauernd



Akkupack wird nicht geladen. Temperatur zu hoch/ zu niedrig. Liegt die Temperatur des Akkupacks zwischen 0 °C und 50 °C, beginnt der Ladevorgang automatisch.

### 8.2 Warnanzeige (4) blinkt



## de DEUTSCH

- Akkupack defekt. Akkupack sofort aus dem Ladegerät entnehmen.
- Akkupack wurde nicht richtig auf den Schiebeseitz (2) aufgeschoben. Siehe Kapitel 7.1.

### 9. Reparatur

Reparaturen am Ladegerät dürfen nur durch eine Elektrofachkraft ausgeführt werden!

Wenn die Netzanschlussleitung dieses Gerätes beschädigt wird, muss sie durch den Hersteller oder seinen Kundendienst oder eine ähnlich qualifizierte Person ersetzt werden, um Gefährdungen zu vermeiden.

Mit reparaturbedürftigen Metabo Ladegeräten wenden Sie sich bitte an Ihre Metabo-Vertretung. Adressen siehe [www.metabo.com](http://www.metabo.com).

### 10. Umweltschutz

Befolgen Sie nationale Vorschriften zu umweltgerechter Entsorgung und zum Recycling ausgedienter Maschinen, Verpackungen und Zubehör.



Nur für EU-Länder: Werfen Sie Elektrowerkzeuge nicht in den Hausmüll! Gemäß Europäischer Richtlinie 2012/19/EU über Elektro- und Elektronik-Altgeräte und Umsetzung in nationales Recht müssen verbrauchte Elektrowerkzeuge getrennt gesammelt und einer umweltgerechten Wiederverwertung zugeführt werden.

### 11. Technische Daten

Siehe Seite 3.

**U** = Spannungsbereiche der Akkupacks  
**C** = Akkupack-Kapazität  
**I<sub>c</sub>** = Ladestrom  
**t** = Ladezeit<sup>1)</sup>

<sup>1)</sup> Abhängig von der Restkapazität sowie der Temperatur des Akkupacks können die realen Ladezeiten von den Angaben abweichen.

Empfohlene Umgebungstemperatur beim Laden: 0 °C bis 40 °C.

Änderungen im Sinne des technischen Fortschritts vorbehalten.

Gerät der Schutzklasse II

~ Wechselstrom

# Original instructions

## 1. Declaration of Conformity

We, being solely responsible: Hereby declare that these chargers, identified by type and serial number \*1), meet the requirements of all relevant directives \*2) and standards \*3). Technical documents for \*4) - see page 3.

### For UK only:

**UK CA** We as manufacturer and authorized person to compile the technical file, see \*4) on page 3, hereby declare under sole responsibility that these chargers, identified by type and serial number \*1) on page 3, fulfill all relevant provisions of following UK Regulations S.I. 2016/1091, S.I. 2016/1101, S.I. 2012/3032 and Designated Standards EN 60335-1, EN 60335-2-29, EN IEC 63000:2018.

## 2. Specified Conditions of Use

Chargers are only suitable for charging Metabo and CAS (Cordless Alliance System) battery packs.

This device is not designed for use by persons (including children) with physical, sensory or mental disabilities, or with insufficient experience and/or knowledge, unless they are supervised by a person responsible for their safety, or have received instructions on how to use the device by this person.

**ASC 30-36** is suitable for charging Li-ion battery packs (14.4 V - 36 V, 1.3 Ah - 10 Ah, 4- 10 cells).

**ASC 55, ASC 55 SE** is suitable for charging Li-ion battery packs (12 V - 36 V, 1.3 Ah - 10 Ah, 3- 10 cells).

**ASC 145, ASC 145 SE** is suitable for charging Li-ion battery packs (12 V - 36 V, 1.3 Ah - 10 Ah, 3- 10 cells).

**ASC ultra** is suitable for charging Li-ion battery packs (corresponding to the print on the tool, either 14.4 V - 36 V, 1.3 Ah - 10 Ah, 4- 10 cells, or 12 V - 36 V, 1.3 Ah - 10 Ah, 3- 10 cells).

**SC 60 Plus** is suitable for charging Li-ion battery packs (14.4 V - 18 V, 1.3 Ah - 10 Ah, 4- 10 cells).

**SC 30** is suitable for charging Li-ion battery packs (12 V - 18 V, 1.3 Ah - 10 Ah, 3- 10 cells).

**ASC 55, ASC 55 SE** is suited for charging NiCd battery packs (12 V, 1.7 Ah, 10 cells).

 Never attempt to charge batteries that are not rechargeable. Danger of explosion!

The user bears sole responsibility for any damage caused by inappropriate use.

Generally accepted accident-prevention regulations and accompanying safety instructions should be observed.

## 3. General Safety Information



**WARNING** – Read the operating instructions to reduce the risk of injury.



**WARNING Read all safety warnings and instructions.**

*Failure to follow all safety warnings and instructions may result in electric shock, fire and/or serious injury.*

**Keep all safety instructions and information for future reference.**



Before using the charger, carefully read through and familiarise yourself with all the enclosed safety information and the Operating Instructions. Keep all enclosed documentation for future reference, and pass on your charger only together with this documentation.

## 4. Special Safety Instructions



For your own protection and for the protection of your power tool, pay attention to all parts of the text that are marked with this symbol!



Danger - electrical voltage!



A slightly acidic, flammable fluid may leak from defective Li-ion battery packs!

If battery fluid leaks out and comes into contact with your skin, rinse immediately with plenty of water. If battery fluid leaks out and comes into contact with your eyes, wash them with clean water and seek medical attention immediately!

Do not recharge a fully charged battery pack!



Only for use in indoor rooms.



Protect the charger from moisture.

Never allow children to use the device.

Children should be supervised to ensure that they do not play with the tool.

Keep children away from the battery charger and the working area!

Keep your battery charger out of reach of children!

Pull out the mains plug immediately if the battery charger starts to smoke or flames emerge!

Do not insert objects into the ventilation slots on the battery charger – there is a danger of electric shocks and short circuits!

Do not use faulty battery packs.

In areas with high metal dust exposure do not charge any battery packs with AIR COOLED chargers.

## 5. Overview

See page 2. The illustrations are regarded as exemplary for all devices.

- 1 Battery pack (not in scope of delivery)
- 2 Sliding seat
- 3 Operation display
- 4 Warning display

## 6. Initial Operation



Before commissioning, check that the rated mains voltage and mains frequency stated on the type plate match your power supply.

Devices like these that generate direct current can influence simple earth leakage protection devices. Use a type F or better, with a release current of max. 30 mA.



Before commissioning the charger, ensure that the air slots are free. Minimum distance to other objects is 5 cm!

### 6.1 Self-test

Plug in.

The warning display (4) and the operating indicator (3) light up one after the other for approx. 1 second and the installed fan runs for approx. 5 seconds.

## 7. Use

### 7.1 Charging battery pack

Push the battery pack **completely to the stop** on the sliding seat (2).



The operating indicator (3) flashes.

**Note:** To have the charge level displayed on Li-ion battery packs, first take the battery pack out of the charger and then press the button on the battery pack.

### 7.2 Conservation charge

Once the charging process has finished, the battery charger automatically switches to conservation mode.

The battery pack can remain in the battery charger and is therefore always ready for use.



The operating display (3) lights up continuously.

## 8. Faults

### 8.1 Warning display (4) lights up continuously



Battery pack is not charged. Excessive/insufficient temperature. When the temperature of the battery pack is between 0 °C and 50 °C, the charging process begins automatically.

### 8.2 Warning display (4) flashes



- Battery pack is defective. Remove the battery pack immediately from the charger.
- The battery pack was not pushed correctly onto the sliding seat (2). See chapter 7.1.

## 9. Repairs

Repairs to the charger must only be carried out by qualified electricians.

If the mains connection cable of this device is damaged, it must be replaced by the manufacturer



or the Customer Service department of the manufacturer or a similarly qualified person to prevent endangering personnel and property.

If you have Metabo charges that require repairs, please contact your Metabo service centre. See [www.metabo.com](http://www.metabo.com) for addresses.

## 10. Environmental Protection

Observe national regulations on environmentally compatible disposal and on the recycling of disused machines, packaging and accessories.



Only for EU countries: never dispose of power tools in your household waste!

According to European Directive 2012/19/EU on Waste from Electric and Electronic Equipment and implementation in national law, used power tools must be collected separately and recycled in an environmentally-friendly manner.

## 11. Technical Specifications

See page 3.

**U** = voltage ranges of the battery packs

**C** = battery pack capacity

**I<sub>C</sub>** = charging current

**t** = charging time<sup>1)</sup>

<sup>1)</sup> Depending on the residual capacity and the temperature of the battery pack, real charging times may deviate from the specifications.

Recommended ambient temperature when charging: 0 °C to 40 °C

Changes due to technological progress reserved.

Device of protection class II

~ AC Power

# Notice originale

## 1. Déclaration de conformité

Nous déclarons sous notre seule responsabilité, que ces chargeurs, identifiés par le type et le numéro de série \*1), sont conformes à toutes les prescriptions applicables des directives \*2) et normes \*3). Documents techniques pour \*4) - voir page 3.

## 2. Utilisation conforme à l'usage

Les chargeurs sont uniquement prévus pour recharger des batteries de Metabo et CAS (Cordless Alliance System).

Cet appareil ne doit pas être utilisé par des personnes présentant des capacités physiques, sensorielles ou mentales réduites ou manquant d'expérience et/ou de connaissances, sauf si elles sont surveillées par une personne responsable de leur sécurité ou qu'elles reçoivent des instructions sur l'utilisation de l'appareil.

Le chargeur **ASC 30-36** convient pour recharger des batteries Li-Ion (14,4 V - 36 V, 1,3 Ah - 10 Ah, 4- 10 cellules).

Le chargeur **ASC 55, ASC 55 SE** convient pour recharger des batteries Li-Ion (12 V - 36 V, 1,3 Ah - 10 Ah, 3- 10 cellules).

Le chargeur **ASC 145, ASC 145 SE** convient pour recharger des batteries Li-Ion (12 V - 36 V, 1,3 Ah - 10 Ah, 3- 10 cellules).

Le chargeur **ASC ultra** convient pour recharger des batteries Li-Ion (en fonction de la pression sur l'appareil, soit 14,4 V - 36 V, 1,3 Ah - 10 Ah, 4- 10 cellules, soit 12 V - 36 V, 1,3 Ah - 10 Ah, 3- 10 cellules).

Le chargeur **SC 60 Plus** convient pour recharger des batteries Li-Ion (14,4 V - 18 V, 1,3 Ah - 10 Ah, 4- 10 cellules).

Le chargeur **SC 30** convient pour recharger des batteries Li-Ion (12 V - 18 V, 1,3 Ah - 10 Ah, 3- 10 cellules).

Le chargeur **ASC 55, ASC 55 SE** convient pour recharger des batteries NiCd (12 V, 1,7 Ah, 10 cellules).

 Ne jamais essayer de recharger des piles non rechargeables. Risque d'explosion ! L'utilisateur est entièrement responsable de tous les dommages résultant d'une utilisation non conforme.

Il est impératif de respecter les consignes générales de prévention contre les accidents ainsi que les consignes de sécurité ci-jointes.

## 3. Consignes générales de sécurité



**AVERTISSEMENT** – Lire la notice d'utilisation afin d'éviter tout risque de blessure.



**AVERTISSEMENT** – Lire toutes les consignes de sécurité et les instructions. *Le non-respect des consignes de sécurité et des instructions peut être à l'origine d'une électrocution, d'un incendie et/ou de blessures graves.*

**Conserver toutes les consignes de sécurité et instructions pour une utilisation ultérieure.**



Avant d'utiliser le chargeur, lisez attentivement et entièrement les consignes de sécurité ainsi que le mode d'emploi ci-joints. Conservez les documents ci-joints et veillez à les remettre obligatoirement avec le chargeur à tout utilisateur concerné.

## 4. Consignes de sécurité particulières



Dans l'intérêt de votre propre sécurité et afin de protéger votre outil électrique, respecter les passages de texte marqués de ce symbole !



Attention : risque de choc électrique !



Une batterie Li-Ion défectueuse peut occasionner une fuite de liquide légèrement acide et inflammable !

En cas de fuite d'acide de batterie et de contact avec la peau, rincez immédiatement et abondamment à l'eau. En cas de projection dans les yeux, lavez-les à l'eau propre et consultez immédiatement un médecin !

Ne pas recharger une batterie entièrement chargée !



Réservé à un usage intérieur.



Protégez le chargeur contre l'humidité !

Ne jamais laisser les enfants utiliser l'appareil.

Les enfants doivent être surveillés afin de s'assurer qu'ils ne jouent pas avec l'appareil.

Éloignez les enfants du chargeur et de la zone de travail.

Rangez votre chargeur à un endroit inaccessible aux enfants.

En cas de dégagement de fumées ou d'un feu à l'intérieur du chargeur, veuillez immédiatement débrancher le cordon d'alimentation.

N'introduisez pas d'objets dans les fentes d'aération du chargeur – risque d'électrocution ou de court-circuit !

N'utilisez jamais de batteries défectueuses !

Ne pas recharger des batteries avec des chargeurs AIR COOLED dans des zones qui présentent un taux important de poussières métalliques.

## 5. Vue d'ensemble

Voir page 2. Les images s'appliquent à titre d'exemple pour tous les appareils.

- 1 Batterie (non fournie)
- 2 Logement coulissant
- 3 Témoin de contrôle
- 4 Témoin d'avertissement

## 6. Mise en service



Avant la mise en service, comparez si la tension secteur et la fréquence secteur indiquées sur la plaque signalétique correspondent aux caractéristiques du réseau de courant.

Les appareils comme celui-ci, qui génèrent du courant continu, pourraient influencer des disjoncteurs différentiels simples. Utilisez un type F, ou mieux, avec un courant de déclenchement max. de 30 mA.



Avant de mettre le chargeur en route, s'assurer que les fentes d'aération sont bien dégagées. Respecter une distance minimale de 5 cm par rapport à tout autre objet !

### 6.1 Autotest

Brancher la fiche secteur.

Le témoin d'avertissement (4) et le témoin de service (3) s'allument successivement pendant env. 1 seconde et le ventilateur intégré fonctionne pendant env. 5 secondes.

## 7. Utilisation

### 7.1 Recharger la batterie

Insérer la batterie **entièrement, jusqu'en butée**, dans le logement coulissant (2).



Le témoin de contrôle (3) clignote.

**Remarque :** Pour afficher l'état de charge des batteries Li-Ion, retirer tout d'abord la batterie du chargeur puis presser la touche sur la batterie.

### 7.2 Mode entretien

A la fin de l'opération de recharge, le chargeur commute automatiquement sur le mode d'entretien.

La batterie peut rester dans le chargeur et sera ainsi opérationnelle à tout moment.



Le témoin de contrôle (3) s'allume en fixe.

## 8. Panne

### 8.1 Le témoin d'avertissement (4) est allumé en permanence



La batterie n'est pas chargée. Température trop élevée / trop basse. Si la température de la batterie

## fr FRANÇAIS

se situe entre 0 °C et 50 °C, le processus de recharge débute automatiquement.

### 8.2 Le témoin d'avertissement (4) clignote



- Batterie défectueuse. Retirer immédiatement la batterie du chargeur.
- La batterie n'a pas été insérée correctement dans le logement coulissant (2). Voir chapitre 7.1.

## 9. Réparations

Les travaux de réparation sur le chargeur ne doivent être effectués que par un spécialiste !

Au cas où le cordon d'alimentation électrique de cet appareil serait endommagé, faites-le remplacer par le fabricant, son service après-vente ou une personne de qualification comparable afin d'éviter tout risque.

Pour toute réparation sur un chargeur Metabo, veuillez contacter votre représentant Metabo. Voir les adresses sur [www.metabo.com](http://www.metabo.com).

## 10. Protection de l'environnement

Suivez les réglementations nationales concernant l'élimination écologique et le recyclage des machines, des emballages et des accessoires.

 Uniquement pour les pays de l'UE : ne pas jeter les appareils électriques dans les ordures ménagères ! Conformément à la directive européenne 2012/19/UE relative aux déchets d'équipements électriques et électroniques (DEEE) et à sa transposition dans le droit national, les appareils électriques usagers doivent être séparés des autres déchets et remis à un point de collecte des DEEE pour le recyclage.

## 11. Caractéristiques techniques

Voir page 3.

**U** = plages de tension des batteries  
**C** = capacité de la batterie  
**I<sub>C</sub>** = courant de recharge  
**t** = durée de recharge<sup>1)</sup>

<sup>1)</sup> En fonction de la capacité résiduelle et de la température des batteries, les durées de chargement réelles peuvent différer des valeurs indiquées.

Température ambiante recommandée pour la recharge : 0 °C à 40 °C

Sous réserve de modifications résultant de progrès techniques.

Appareil de la classe de protection II  
~ courant alternatif

# Oorspronkelijke gebruiksaanwijzing

## 1. Conformiteitsverklaring

Wij verklaren op eigen en uitsluitende verantwoording dat: deze acculaders, geïdentificeerd door type en serienummer \*1), voldoen aan alle relevante bepalingen van de richtlijnen \*2) en normen \*3). Technische documentatie bij \*4) - zie pagina 3.

## 2. Beoogd gebruik

De acculaders zijn uitsluitend geschikt voor het opladen van accupacks van Metabo en CAS (Cordless Alliance System).

Dit apparaat is niet bestemd voor gebruik door personen met beperkte fysieke, sensorische of geestelijke capaciteiten of die gebrek aan ervaring en/of kennis hebben, tenzij zij onder toezicht staan van een persoon die verantwoordelijk is voor hun veiligheid of van hem of haar aanwijzingen hebben gekregen over het gebruik van het apparaat.

**ASC 30-36** is geschikt voor het laden van Li-Ion-accupacks (14,4 V - 36 V, 1,3 Ah - 10 Ah, 4-10 cellen).

**ASC 55, ASC 55 SE** is geschikt voor het laden van Li-Ion-accupacks (12 V - 36 V, 1,3 Ah - 10 Ah, 3-10 cellen).

**ASC 145, ASC 145 SE** is geschikt voor het laden van Li-Ion-accupacks (12 V - 36 V, 1,3 Ah - 10 Ah, 3-10 cellen).

**ASC ultra** is geschikt voor het laden van Li-Ion-accupacks (overeekomstig de print op uw apparaat, of 14,4 V - 36 V, 1,3 Ah - 10 Ah, 4-10 cellen, of 12 V - 36 V, 1,3 Ah - 10 Ah, 3-10 cellen).

**SC 60 Plus** is geschikt voor het laden van Li-Ion-accupacks (14,4 V - 18 V, 1,3 Ah - 10 Ah, 4-10 cellen).

**SC 30** is geschikt voor het laden van Li-Ion-accupacks (12 V - 18 V, 1,3 Ah - 10 Ah, 3-10 cellen).

**ASC 55, ASC 55 SE** zijn geschikt voor het laden van NiCd-accupacks (12 V, 1,7 Ah, 10 cellen).

 Probeer nooit om niet-oplaadbare batterijen te laden. Explosiegevaar!

Alleen de gebruiker is aansprakelijk voor schade door oneigenlijk gebruik.

Algemeen erkende ongevalpreventievoorschriften en de bijgevoegde veiligheidsaanwijzingen moeten in acht genomen worden.

## 3. Algemene veiligheidsinstructies



**WAARSCHUWING** – Lees de gebruiksaanwijzing om het

risico op letsel te verminderen.

 **WAARSCHUWING** Lees alle veiligheidsinstructies en aanwijzingen. *Het niet opvolgen van de veiligheidsinstructies en aanwijzingen kan een elektrische schok, brand en/of ernstig letsel tot gevolg hebben.*

**Bewaar alle veiligheidsinstructies en aanwijzingen voor toekomstig gebruik.**



Lees voor het in gebruik nemen van de acculader de bij de machine behorende veiligheidsinstructies en de gebruiksaanwijzing aandachtig en volledig door. Bewaar alle bijbehorende documenten zorgvuldig en geef de acculader alleen samen met deze documenten door.

## 4. Speciale veiligheidsinstructies



Let voor uw veiligheid en die van het elektrisch gereedschap op de passages die zijn voorzien van dit symbool!



Waarschuwing voor gevaarlijke elektrische spanning!



Uit defecte Li-Ion-accupacks kan een licht zure, brandbare vloeistof lekken!

Wanneer accuvloeistof eruit lekt en met de huid in aanraking komt, onmiddellijk onder stromend water afspoelen. Wanneer er accuvloeistof in uw ogen terecht komt, was deze dan uit met schoon

water en zoek onmiddellijk een arts op voor behandeling!

Volledig geladen accupacks niet opnieuw laden!



Alleen voor gebruik binnenshuis.



Bescherm de acculader tegen vocht!

Laat nooit toe dat kinderen het apparaat gebruiken.

Kinderen dienen onder toezicht te staan om ervoor te zorgen dat zij niet met het apparaat spelen.

Houd kinderen uit de buurt van de acculader resp. het werkgebied!

Bewaar uw acculader op een voor kinderen ontoegankelijke plek!

Trek bij rookontwikkeling of brand in de acculader onmiddellijk de stekker uit het stopcontact!

Steek geen voorwerpen in de ventilatiesleuven van de acculader - gevaar voor een elektrische schok resp. kortsluiting!

Gebruik geen defecte accupacks!

In omgevingen met een hoge metaalstof-belasting mag u accupacks niet met AIR COOLED-acculaders laden.

## 5. Overzicht

Zie pagina 2. De afbeeldingen gelden als voorbeeld voor alle apparaten.

- 1 Accupack (niet bij de leveringsomvang inbegrepen)
- 2 Schuifbevestiging
- 3 Indicatielampje
- 4 Waarschuwingssleutel

## 6. Ingebruikname



Vergelijk voor de ingebruikname of de op het typeplaatje aangegeven spanning en frequentie overeenkomt met de netspanning.

Apparaten zoals deze, die gelijkstroom opwekken, kunnen eenvoudige differentiële schakelaars beïnvloeden. Gebruik type F of hoger, met een uitschakelstroom van max. 30 mA.



Zorg er voor de ingebruikname van de acculader voor dat de ventilatiesleuven vrij zijn. Minimale afstand tot andere voorwerpen min. 5 cm!

### 6.1 Zelftest

Steek de stekker in het stopcontact.

De waarschuwings-led (4) en het indicatielampje (3) gaan na elkaar ca. 1 seconde aan, de ingebouwde ventilator draait ca. 5 seconden.

## 7. Gebruik

### 7.1 Accupack opladen

Accupack **volledig, tot de aanslag** op de schuifbevestiging (2) schuiven.



Het indicatielampje (3) knippert.

**Aanwijzing:** Om bij Li-Ion-accupacks de laadtoestand te laten weergegeven eerst het accupack uit de acculader nemen en vervolgens op de knop van het accupack drukken.

### 7.2 Conditie laden

Wanneer het laden is beëindigd, schakelt de acculader automatisch over op conditie laden.

Het accupack kan in de acculader blijven zitten en is zodoende altijd gereed voor gebruik.



Het indicatielampje (3) brandt continu.

## 8. Storing

### 8.1 Waarschuwingssleutel (4) brandt continu



Accupack wordt niet opgeladen. Temperatuur te hoog/te laag. Licht de temperatuur van het accupack tussen 0°C en 50°C, dan begint het laden automatisch.

### 8.2 Waarschuwingssleutel (4) knippert



- Accupack defect. Accupack direct uit de acculader nemen.
- Accupack is niet goed op de schuifbevestiging (2) geschoven. Zie hoofdstuk 7.1.

## 9. Reparatie

Reparaties aan de acculader mogen uitsluitend uitgevoerd worden door een erkend elektromonteur!

Als de stroomkabel van dit apparaat beschadigd is, dient het door de fabrikant of zijn klantenservice of een soortgelijk gekwalificeerde persoon vervangen te worden, om gevaren te voorkomen.

Neem voor acculaders van Metabo die gerepareerd dienen te worden contact op met uw Metabo-vertegenwoordiging. Zie voor adressen [www.metabo.com](http://www.metabo.com).

## 10. Milieubescherming

Neem de nationale voorschriften in acht voor een milieuvriendelijke verwijdering en de recycling van afgedankte machines, verpakkingen en toebehoren.



Uitsluitend voor EU-landen: geef uw elektrisch gereedschap nooit met het huisvuil mee! Volgens de Europese richtlijn 2012/19/EG inzake gebruikte elektrische en elektronische apparaten en de vertaling hiervan in de nationale wetgeving dienen afgedankte elektrische gereedschappen gescheiden te worden ingezameld en op milieuvriendelijke wijze te worden afgevoerd.

## 11. Technische gegevens

Zie pagina 3.

**U** = spanningsbereik van het accupack  
**C** = accupack-capaciteit  
**I<sub>c</sub>** = laadstroom  
**t** = laadtijd<sup>1)</sup>

<sup>1)</sup> Afhankelijk van de restcapaciteit en de temperatuur van het accupack kunnen de werkelijke laadtijden afwijken van de opgegeven tijden.

Toegestane omgevingstemperatuur tijdens het laden: 0°C tot 40°C.

Wijzigingen in het kader van technische verbeteringen voorbehouden.

Apparaat van beveiligingsklasse II

~ wisselstroom

# Istruzioni originali

## 1. Dichiarazione di conformità

Dichiariamo sotto la nostra completa responsabilità che questi caricabatterie, identificati dai modelli e numeri di serie \*1), sono conformi a tutte le disposizioni pertinenti delle direttive \*2) e delle norme \*3). Documentazione tecnica presso \*4) - vedere pagina 3.

## 2. Utilizzo conforme

I caricabatterie sono adatti esclusivamente per la ricarica di batterie Metabo e CAS (Cordless Alliance System).

Questo dispositivo non è concepito per essere utilizzato da persone con limitate capacità fisiche, psichiche, sensoriali o intellettuali o con insufficienti esperienze e/o conoscenze, a meno che ciò non avvenga sotto la sorveglianza di personale responsabile per la loro sicurezza o che tale personale fornisca le istruzioni necessarie per utilizzare il dispositivo.

**ASC 30-36** è adatto per la ricarica di batterie agli ioni di litio (14,4 V - 36 V, 1,3 Ah - 10 Ah, 4 - 10 celle).

**ASC 55, ASC 55 SE** è adatto per la ricarica di batterie agli ioni di litio (12 V - 36 V, 1,3 Ah - 10 Ah, 3 - 10 celle).

**ASC 145, ASC 145 SE** è adatto per la ricarica di batterie agli ioni di litio (12 V - 36 V, 1,3 Ah - 10 Ah, 3 - 10 celle).

**ASC ultra** è adatto per la ricarica di batterie agli ioni di litio (conformemente alla dicitura riportata sul dispositivo: 14,4 V - 36 V, 1,3 Ah - 10 Ah, 4 - 10 celle, oppure 12 V - 36 V, 1,3 Ah - 10 Ah, 3 - 10 celle).

**SC 60 Plus** è adatto per la ricarica di batterie agli ioni di litio (14,4 V - 18 V, 1,3 Ah - 10 Ah, 4 - 10 celle).

**SC 30** è adatto per la ricarica di batterie agli ioni di litio (12 V - 18 V, 1,3 Ah - 10 Ah, 3 - 10 celle).

**ASC 55, ASC 55 SE** è adatto per la ricarica di batterie al nichel-cadmio (12 V, 1,7 Ah, 10 celle).

 Non ricaricare mai batterie non ricaricabili. Pericolo di esplosione!

Per eventuali danni derivanti da un uso improprio, è responsabile esclusivamente l'utilizzatore.

Rispettare le norme generali per la prevenzione degli incidenti e le avvertenze per la sicurezza riportate nel presente documento.

## 3. Avvertenze generali di sicurezza



**AVVERTENZA** – Leggere le istruzioni per l'uso al fine di ridurre il rischio di lesioni.

 **AVVERTENZA** Leggere tutte le avvertenze di sicurezza e le relative istruzioni. *Eventuali omissioni nell'adempimento delle avvertenze di sicurezza e delle istruzioni possono causare scosse elettriche, incendi e/o lesioni gravi.*

**Conservare tutte le avvertenze di sicurezza e le istruzioni per un uso futuro.**



Prima di utilizzare il caricabatteria, leggere attentamente e per intero le avvertenze sulla sicurezza e le istruzioni per l'uso fornite in dotazione. Conservare tutta la documentazione allegata e, nel caso di cessione del caricabatteria, consegnare con esso anche la documentazione.

## 4. Avvertenze specifiche di sicurezza



Per proteggere la propria persona e per una migliore cura dell'elettrotensile, attenersi alle parti di testo contrassegnate con questo simbolo!



Avvertenza per tensione elettrica pericolosa.



Dalle batterie agli ioni di litio difettose può fuoriuscire un liquido leggermente acido e infiammabile!

Se si verifica una perdita di liquido della batteria e questo entra in contatto con la pelle, risciacquare subito con abbondante acqua. Se il liquido delle batterie entra in contatto con gli occhi, risciacquare con acqua pulita ed affidarsi



immediatamente alle cure di un medico!

Non ricaricare le batterie già cariche!



Solo per uso in ambienti interni.



Proteggere il caricabatteria dall'umidità!

Non consentire mai ai bambini di utilizzare il dispositivo.

I bambini devono essere sorvegliati al fine di garantire che non giochino con l'apparecchio.

Tenere lontano i bambini dal caricabatteria e dal luogo di lavoro!

Riporre il caricabatteria lontano dalla portata dei bambini!

In presenza di fumo o fuoco nel caricabatteria, staccare immediatamente la spina di alimentazione!

Non inserire oggetti nelle feritoie di aerazione del caricabatteria – Pericolo di scossa elettrica o di cortocircuito!

Non utilizzare batterie difettose!

Nelle aree caratterizzate da un'elevata presenza di polvere metallica, non ricaricare le batterie con i caricabatteria AIR COOLED.

## 5. Sintesi

Vedere pagina 2. Le immagini hanno valore indicativo per tutti gli apparecchi.

- 1 Batteria (non in dotazione)
- 2 Innesto a slitta
- 3 Spia di funzionamento
- 4 Spia di avviso

## 6. Messa in funzione



Prima della messa in funzione, verificare che la frequenza e la tensione di alimentazione corrispondano ai dati elettrici riportati sulla targhetta del modello.

Apparecchi come questo, che generano corrente continua, potrebbero esercitare influssi su un circuito di sicurezza per correnti di guasto. Utilizzare un apparecchio di tipo F o superiore, con corrente di apertura max. di 30 mA.



Prima della messa in funzione del caricabatteria assicurarsi che le feritoie di aerazione siano libere. Distanza minima rispetto ad altri oggetti: almeno 5 cm!

### 6.1 Autotest

Inserire la spina di alimentazione.

La spia di avviso (4) e la spia di funzionamento (3) si accendono in successione per ca. 1 secondo e la ventola incorporata funziona per ca. 5 secondi.

## 7. Utilizzo

### 7.1 Ricarica della batteria

Inserire l'intera batteria, **fino in fondo** sull'innesto a slitta (2).



La spia di funzionamento (3) lampeggia.

**Nota:** per visualizzare il livello di carica delle batterie agli ioni di litio, per prima cosa estrarre la batteria dal caricabatteria, quindi premere il tasto sulla batteria.

### 7.2 Carica di mantenimento

Una volta terminata la ricarica, il caricabatteria passa automaticamente alla carica di mantenimento.

La batteria può rimanere all'interno del caricabatteria e, in questo modo, è sempre pronta per l'uso.



La spia di funzionamento (3) si accende in modo permanente.

## 8. Anomalia

### 8.1 La spia di avviso (4) si accende in modo permanente



La batteria non viene ricaricata. Temperatura troppo alta/troppo bassa. Se la temperatura della batteria è compresa tra 0 °C e 50 °C, il processo di ricarica inizia automaticamente.

### 8.2 La spia di avviso (4) lampeggia



- La batteria è guasta. Togliere immediatamente la batteria dal caricabatteria.

- La batteria non è stata applicata correttamente sull'innesto a slitta (2). Vedere il capitolo 7.1.

## 9. Riparazione

Le riparazioni al caricabatteria devono essere effettuate esclusivamente da elettricisti specializzati!

Per evitare eventuali pericoli, quando il cavo dell'alimentazione del presente apparecchio è danneggiato, farlo sostituire dal produttore, dal servizio clienti o da un'altra persona qualificata.

Nel caso di caricabatteria Metabo che necessitino di riparazioni rivolgersi al proprio rappresentante Metabo di zona. Per gli indirizzi consultare il sito [www.metabo.com](http://www.metabo.com).

## 10. Rispetto dell'ambiente

Attenersi alle norme nazionali riguardo allo smaltimento eco-compatibile e al riciclaggio di macchine fuori servizio, imballaggi e accessori.



Solo per i Paesi UE: non smaltire gli elettrodomestici tra i rifiuti domestici! Secondo la Direttiva europea 2012/19/UE sugli utensili elettrici ed elettronici usati e l'applicazione nel diritto nazionale, gli elettrodomestici usati devono essere smaltiti separatamente e sottoposti ad un sistema di riciclaggio eco-compatibile.

## 11. Dati tecnici

Vedere pagina 3.

**U** = range di tensione delle batterie  
**C** = capacità delle batterie  
**I<sub>c</sub>** = corrente di carica  
**t** = tempo di ricarica<sup>1)</sup>

<sup>1)</sup> I tempi di carica reali possono variare dai valori indicati in funzione della capacità residua nonché della temperatura della batteria.

Temperatura ambiente consigliata durante la ricarica: da 0 °C a 40 °C.

Ci riserviamo il diritto di apportare modifiche nell'ambito dello sviluppo tecnologico.

Apparecchiatura della classe di protezione II  
~ Corrente alternata

# Manual original

## 1. Declaración de conformidad

Declaramos bajo nuestra exclusiva responsabilidad que estos cargadores, identificados por tipo y número de serie \*1), cumplen todas las disposiciones pertinentes de las directivas \*2) y normas \*3). Documentación técnica en \*4) - véase página 3.

## 2. Uso según su finalidad

Los dispositivos de carga son para cargar exclusivamente baterías de Metabo y CAS (Cordless Alliance System).

Esta herramienta no está pensada para ser utilizada por personas con limitaciones físicas, sensoriales o mentales o que no tengan la experiencia y/o los conocimientos debidos, a menos que sean vigilados por una persona encargada de su seguridad o que hayan recibido de ésta instrucciones sobre la utilización de la herramienta.

**ASC 30-36** está diseñado para cargar baterías de Li-ion (14,4 V - 36 V, 1,3 Ah - 10 Ah, 4- 10 células).

**ASC 55, ASC 55 SE** está diseñado para cargar baterías de Li-ion (12 V - 36 V, 1,3 Ah - 10 Ah, 3- 10 células).

**ASC 145, ASC 145 SE** está diseñado para cargar baterías de Li-ion (12 V - 36 V, 1,3 Ah - 10 Ah, 3- 10 células).

**ASC ultra** está diseñado para cargar baterías de Li-ion (según el estampado en el dispositivo, bien 14,4 V - 36 V, 1,3 Ah - 10 Ah, 4- 10 células, o bien 12 V - 36 V, 1,3 Ah - 10 Ah, 3- 10 células).

**SC 60 Plus** está diseñado para cargar baterías de Li-ion (14,4 V - 18 V, 1,3 Ah - 10 Ah, 4- 10 células).

**SC 30** está diseñado para cargar baterías de Li-ion (12 V - 18 V, 1,3 Ah - 10 Ah, 3- 10 células).

**ASC 55, ASC 55 SE** está diseñado para cargar baterías de NiCd (12 V, 1,7 Ah, 10 células).

 No intente en ningún caso cargar baterías no recargables. ¡Existe peligro de explosión! Los posibles daños derivados de un uso inadecuado son responsabilidad exclusiva del usuario.

Se deberán tener en cuenta la normativa sobre seguridad e higiene en el trabajo y las indicaciones de seguridad incluidas a continuación.

## 3. Recomendaciones generales de seguridad



**ADVERTENCIA:** lea el manual de instrucciones para reducir el riesgo de lesiones.



**ADVERTENCIA:** lea íntegramente las indicaciones de seguridad e instrucciones de manejo. El incumplimiento de las instrucciones de seguridad siguientes puede dar lugar a descargas eléctricas, incendios y/o lesiones graves.

**Guarde estas indicaciones de seguridad e instrucciones de manejo en un lugar seguro.**



Antes de utilizar el acumulador, lea detenidamente todas las indicaciones de seguridad e instrucciones de manejo incluidas. Conserve todos los documentos incluidos y no entregue este cargador sin la documentación.

## 4. Indicaciones especiales de seguridad



Por su propia protección y la de su herramienta eléctrica, preste especial atención a los puntos de texto marcados con este símbolo.



Aviso ante una tensión eléctrica peligrosa.



De las baterías de litio defectuosas puede llegar a salir un líquido ligeramente ácido e inflamable

En caso de que salga líquido de la batería y entre en contacto con la piel, lávese inmediatamente con abundante agua. En caso de que el líquido entrara en contacto con los ojos, lávelos con agua limpia y acuda inmediatamente a un centro médico.

No recargue un acumulador completamente cargado.



Únicamente para uso en interiores.



Mantenga el cargador alejado de la humedad.

Bajo ningún concepto está permitido que los niños utilicen el aparato.

Vigile a los niños para asegurarse de que no juegan con el aparato.

Mantenga a los niños fuera del alcance del cargador y de su zona de trabajo.

Guarde el cargador fuera del alcance de los niños.

En caso de emisión de humos o de fuego, desconecte inmediatamente el cargador de la red eléctrica.

No sitúe ningún objeto en la rejilla de ventilación del cargador, existe peligro de sufrir una descarga eléctrica o un cortocircuito.

No utilice acumuladores defectuosos.

No cargar baterías con cargadores AIR COOLED en áreas con alta carga de polvo metálico.

## 5. Descripción general

Véase la página 2. Las figuras son ilustrativas para todos los aparatos.

- 1 Acumulador (no incluido en el volumen de suministro)
- 2 Asiento deslizante
- 3 Indicador de servicio
- 4 Indicador de aviso

## 6. Puesta en servicio



Antes de conectar el aparato, compruebe que la tensión y la frecuencia de red que se indican en la placa de identificación coinciden con los datos de la red eléctrica.

Dispositivos como este, que generan corriente continua, podrían influir sobre los interruptores de protección diferencial sencillos. Utilice el tipo F o superior con una corriente de desconexión máxima de 30 mA.



Antes de poner en marcha el cargador, asegúrese de que las rejillas de ventilación no estén cubiertas. La distancia mínima a otros objetos debe ser superior a 5 cm.

## 6.1 Autoverificación

Enchufe el cable al enchufe de red.

El indicador de aviso (4) y el indicador de servicio (3) se iluminan de modo consecutivo durante aprox. 1 segundo, el ventilador incorporado funciona durante aprox. 5 segundos.

## 7. Uso

### 7.1 Carga del acumulador

Deslizar el acumulador **completamente, hasta el tope**, sobre el asiento corredizo (2).



El indicador de servicio (3) parpadea.

**Advertencia:** para que los acumuladores de Li-Ion puedan indicar su estado de carga, retire primero la batería del cargador y, a continuación, pulse la tecla del acumulador.

### 7.2 Carga de compensación

Cuando la batería termina de cargarse, el cargador pasa automáticamente al estado de carga de compensación.

El acumulador puede permanecer en el cargador y estar así siempre listo para el funcionamiento.



El indicador de servicio (3) está encendido continuamente.

## 8. Fallo

### 8.1 El indicador de aviso (4) se ilumina de forma continua



El acumulador no se carga. La temperatura es demasiado alta o baja. Si la temperatura de la batería está entre 0 °C y 50 °C, el proceso de carga comenzará automáticamente.

### 8.2 El indicador de aviso (4) parpadea



- Acumulador defectuoso. Extraiga el acumulador del cargador inmediatamente.

- El acumulador no se desliza correctamente sobre el asiento corredero (2). Véase el capítulo 7.1.

## 9. Reparación

Todas las reparaciones en el cargador deberán llevarse a cabo exclusivamente por técnicos especialistas.

En caso de que el cable de alimentación de red de este aparato esté dañado, sólo el fabricante, su servicio de atención al cliente o una persona debidamente cualificada deberá sustituirlo con el propósito de evitar situaciones que entrañen peligro para el usuario.

En caso de tener cargadores de Metabo que necesiten ser reparados, sírvase dirigirse a su representante de Metabo. En la página [www.metabo.com](http://www.metabo.com) encontrará las direcciones necesarias.

## 10. Protección del medio ambiente

Cumpla lo estipulado por las normativas nacionales relativas a la gestión ecológica de los residuos y al reciclaje de herramientas, embalajes y accesorios usados.



Solo para países de la UE: no tire las herramientas eléctricas a la basura doméstica. Según la directiva europea 2012/19/UE sobre residuos de aparatos eléctricos y electrónicos y las correspondientes legislaciones nacionales, las herramientas eléctricas usadas deben recogerse por separado y reciclarse de modo respetuoso con el medio ambiente.

## 11. Datos técnicos

Véase la página 3.

**U** = Margen de tensiones del acumulador  
**C** = Capacidad del acumulador  
**I<sub>C</sub>** = Corriente de carga  
**t** = tiempo de carga<sup>1)</sup>

<sup>1)</sup> Los tiempos de carga reales pueden ser diferentes de los datos proporcionados en función de la capacidad residual así como de la temperatura del acumulador.

Temperatura ambiental recomendada durante el almacenamiento: de 0 °C a 40 °C

Nos reservamos el derecho a efectuar modificaciones en función de las innovaciones tecnológicas.

Aparato con categoría de protección II

~ Corriente alterna

# Manual original

## 1. Declaração de conformidade

Declaramos, sob nossa responsabilidade: estes carregadores, identificados por tipo e número de série \*1), estão em conformidade com todas as disposições aplicáveis das Diretivas \*2) e Normas \*3). Documentações técnicas no \*4) - ver página 3.

## 2. Utilização correta

Os carregadores destinam-se exclusivamente para carregar baterias Metabo e CAS (Cordless Alliance System).

Este aparelho não é adequado para ser utilizado por pessoas com deficiências físicas, sensoriais ou mentais, ou com práticas insuficientes e/ou conhecimentos insuficientes, a não ser que sejam controladas por uma pessoa responsável pela sua segurança, ou que tenham recebido instruções dessa pessoa sobre a utilização do aparelho.

**ASC 30-36** é apropriado para carregar baterias de lítio (14,4 V - 36 V, 1,3 Ah - 10 Ah, 4- 10 células).

**ASC 55, ASC 55 SE** é apropriado para carregar baterias de lítio (12 V - 36 V, 1,3 Ah - 10 Ah, 3- 10 células).

**ASC 145, ASC 145 SE** é apropriado para carregar baterias de lítio (12 V - 36 V, 1,3 Ah - 10 Ah, 3- 10 células).

**ASC ultra** é apropriado para carregar baterias de lítio (de acordo com a inscrição no aparelho, 14,4 V - 36 V, 1,3 Ah - 10 Ah, 4- 10 células, ou 12 V - 36 V, 1,3 Ah - 10 Ah, 3- 10 células).

**SC 60 Plus** é apropriado para carregar baterias de lítio (14,4 V - 18 V, 1,3 Ah - 10 Ah, 4- 10 células).

**SC 30** é apropriado para carregar baterias de lítio (12 V - 18 V, 1,3 Ah - 10 Ah, 3- 10 células).

**ASC 55, ASC 55 SE** é apropriado para carregar baterias NiCd (12 V, 1,7 Ah, 10 células).

 Nunca tente carregar baterias não recarregáveis. Perigo de explosão!

O utilizador é inteiramente responsável por danos que advêm de uma utilização indevida.

Deverá cumprir as normas gerais de prevenção de acidentes aplicáveis, bem como as indicações de segurança juntamente fornecidas.

## 3. Indicações gerais de segurança

 **AVISO** – Ler o manual de instruções para reduzir o risco de ferimentos.

 **AVISO Leia todas as indicações de segurança e instruções. Em caso de não**

*cumprimento das indicações de segurança e das instruções podem ocorrer choques elétricos, incêndios e/ou ferimentos graves.*

**Guarde todas as indicações de segurança e instruções para futuras consultas.**



Antes de utilizar o carregador, leia atentamente e na íntegra as indicações de segurança e o manual de instruções juntamente fornecidos. Guarde todos os documentos juntamente fornecidos e ao entregar o carregador, faça-o sempre acompanhado destes documentos.

## 4. Indicações especiais de segurança



Para a sua própria proteção e para proteção da sua ferramenta elétrica respeite as partes do texto marcadas com este símbolo!



Aviso contra tensão elétrica perigosa!



As baterias de lítio danificadas podem verter um líquido ligeiramente ácido e inflamável!

Caso as baterias vertam líquido e o mesmo entre em contacto com a pele, deverá lavar imediatamente com água abundante. Se o líquido das baterias entrar em contacto com os seus olhos, lave-os com água limpa e consulte imediatamente um médico!

Não recarregar baterias totalmente carregadas!



Apenas para a utilização em espaços interiores.



Proteja o seu carregador de humidade!

Nunca deverá permitir a utilização do aparelho a crianças.

As crianças devem ser vigiadas para garantir que não brincam com o aparelho.

Mantenha as crianças longe do carregador ou da área de trabalho!

Guarde o seu carregador longe do alcance das crianças!

Em caso de formação de fumo ou fogo no carregador, puxe imediatamente a ficha da tomada!

Não inserir objetos nas aberturas de ventilação do carregador uma vez que existe perigo de um choque elétrico ou de um curto-circuito!

Nunca utilizar baterias avariadas!

Em áreas com uma sobrecarga elevada de pó de metal não deverá carregar baterias com carregadores AIR COOLED.

## 5. Vista geral

Ver página 2. As figura servem de exemplo para todos os aparelhos.

- 1 Bateria (não incluída no volume de fornecimento)
- 2 Assento correção
- 3 Indicador de funcionamento
- 4 Indicador de aviso

## 6. Colocação em funcionamento



Antes de colocar em funcionamento, confirme se os dados da sua rede elétrica coincidem com a tensão de rede e a frequência de rede indicadas na placa de características.

Aparelhos deste tipo, que geram corrente contínua, podem influenciar interruptor de proteção de corrente residual simples. Utilize o tipo F ou

superior, com uma corrente de disparo de no máx. 30 mA.



Antes de colocar em funcionamento o carregador, certifique-se de que as aberturas de ventilação estão livres. Distância mínima em relação a outros objetos no mín. 5 cm!

### 6.1 Autoteste

Inserir a ficha de rede.

O indicador de aviso (4) e o indicador de funcionamento (3) acendem um após o outro durante aprox. 1 segundo e o ventilador instalado funciona durante aprox. 5 segundos.

## 7. Utilização

### 7.1 Carregar a bateria

Inserir a bateria **totalmente até ao encosto** sobre o assento correção (2).



O indicador de funcionamento (3) pisca.

**Nota:** para a indicação do estado de carga em baterias de lítio deverá retirar primeiro a bateria do carregador e de seguida, pressionar o botão na bateria.

### 7.2 Carga de manutenção

Após finalizar o carregamento, o carregador comuta automaticamente para carga de manutenção.

A bateria pode permanecer no carregador, estando desta forma sempre pronta para funcionar.



O indicador de funcionamento (3) acende continuamente.

## 8. Avaria

### 8.1 O indicador de aviso (4) acende continuamente.



A bateria não está a ser carregada. Temperatura demasiado elevada/baixa. Se a temperatura da bateria se encontrar entre os 0 °C e os 50 °C, o processo de carregamento inicia automaticamente.

### 8.2 O indicador de aviso (4) pisca.



- Bateria avariada. Retirar imediatamente a bateria do carregador.
- A bateria não foi inserida corretamente sobre o assento correção (2). Ver capítulo 7.1.

## 9. Reparações

As reparações no carregador só devem ser efetuadas por um electricista qualificado!

Caso o cabo de ligação à rede deste aparelho seja danificado deverá ser substituído pelo fabricante ou pelo seu serviço de assistência técnica ou como alternativa, por uma pessoa devidamente qualificada, de forma a evitar riscos.

Caso os carregadores Metabo necessitem de reparações, dirija-se ao seu representante Metabo. Poderá consultar os endereços em [www.metabo.com](http://www.metabo.com)

## 10. Proteção do ambiente

Respeite as determinações nacionais sobre a eliminação ecológica e sobre a reciclagem de máquinas usadas, embalagens e acessórios.



Apenas para países da UE: não colocar as ferramentas elétricas no lixo doméstico! De acordo com a diretiva europeia 2012/19/UE sobre equipamentos elétricos e eletrónicos usados, e na conversão ao direito nacional, as ferramentas elétricas usadas devem ser recolhidas em separado, e entregues a uma reciclagem ecologicamente correta.

## 11. Dados técnicos

Ver página 3.

**U** = Faixas de tensão das baterias  
**C** = Capacidade da bateria  
**I<sub>c</sub>** = Corrente de carga  
**t** = Tempo de carga<sup>1)</sup>

<sup>1)</sup> Consoante a capacidade residual, bem como a temperatura da bateria, os tempos reais de carregamento podem divergir das indicações.

Temperatura ambiente recomendada ao carregar: 0 °C até 40 °C.

Reservamo-nos o direito de proceder a alterações relacionadas com o progresso tecnológico.

Aparelho da classe de proteção II

~ Corrente alternada



# Bruksanvisning i original

## 1. Försäkran om överensstämmelse

Vi försäkrar på eget ansvar att laddare med typ- och serienummer \*1) uppfyller kraven i gällande direktiv \*2) och standarder \*3). Teknisk dokumentation \*4) – se sidan 3.

## 2. Föreskriven användning

Laddarna är endast avsedda för laddning av batteripaket från Metabo och CAS (Cordless Alliance System).

Verktyget är inte avsett att användas av personer med nedsatt fysisk, sensorisk eller mental förmåga och/eller av personer som saknar kunskap om produkten, såvida de inte hålls under uppsikt av en person som ansvarar för deras säkerhet och ger instruktioner om hur produkten ska användas.

**ASC 30-36** används för laddning av litiumjonbatterier (14,4 V - 36 V, 1,3 Ah - 10 Ah, 4- 10 celler).

**ASC 55, ASC 55 SE** används för laddning av litiumjonbatterier (12 V - 36 V, 1,3 Ah - 10 Ah, 3- 10 celler).

**ASC 145, ASC 145 SE** används för laddning av litiumjonbatterier (12 V - 36 V, 1,3 Ah - 10 Ah, 3- 10 celler).

**ASC ultra** används för laddning av litiumjonbatterier (enligt uppgift på maskinen, antingen 14,4 V - 36 V, 1,3 Ah - 10 Ah, 4- 10 celler, eller 12 V - 36 V, 1,3 Ah - 10 Ah, 3- 10 celler).

**SC 60 Plus** används för laddning av litiumjonbatterier (14,4 V - 18 V, 1,3 Ah - 10 Ah, 4- 10 celler).

**SC 30** används för laddning av litiumjonbatterier (12 V - 18 V, 1,3 Ah - 10 Ah, 3- 10 celler).

**ASC 55, ASC 55 SE** används för laddning av NiCd-batterier (12 V, 1,7 Ah, 10 celler).



Försök aldrig ladda batterier som inte är avsedda för uppladdning. Explosionsrisk!

Användaren ansvarar själv för skador som orsakas av felaktig användning.

Följ gällande föreskrifter för skadeprevention och de medföljande säkerhetsanvisningarna.

## 3. Allmänna säkerhetsanvisningar



**WARNING** – Läs igenom bruksanvisningen för att minska risken för skador.



**WARNING! Läs igenom alla säkerhetsanvisningar och anvisningar. Om**

*säkerhetsanvisningar och anvisningar inte beaktas kan det leda till elstöt, brand och/eller svåra personskador.*

**Spara säkerhetsanvisningar och anvisningar för framtida bruk.**



Läs hela säkerhets- och bruksanvisningen noga innan du använder laddaren. Spara all medföljande dokumentation och se till så att den alltid följer med laddaren.

## 4. Särskilda säkerhetsanvisningar



Följ anvisningarna i textavsnitten med den här symbolen för att förebygga personskador och skador på elverktyget!



Varning för livsfarlig elspänning!



Trasiga litiumjonbatterier kan läcka en något sur, brännbar vätska!

Om du får läckande batterivätska på huden, spola direkt med rikliga mängder vatten. Får du batterivätska i ögonen, skölj med rent vatten och sök omedelbart läkarvård!

Ladda inte fulladdade batterier!



Endast för användning inomhus.



Skydda laddaren mot fukt!

Tillåt aldrig att barn använder verktyget.

Håll barn under uppsikt, så att de inte leker med verktyget.

Håll barn borta från laddaren och arbetsområdet!

Förvara laddaren oåtkomlig för barn!

Dra genast ur kontakten vid rökutveckling eller brand i laddaren!

Stick aldrig in föremål i laddarens ventilationsöppningar - risk för stötar resp. kortslutning!

Använd aldrig trasiga batterier!

Ladda inte batteripaket med AIR COOLED-laddare i områden med hög dammbelastning.

## 5. Översikt

Se sida 2. Bilderna utgör exempel för alla maskiner.

- 1 Batteri (ingår inte)
- 2 Skjutfäste
- 3 Driftsindikering
- 4 Varningsindikering

## 6. Driftstart



Kontrollera först att den spänning och frekvens som anges på märkskylten överensstämmer med den nätström du ska använda.

Maskiner av den här typen som kan generera likström, kan påverka enklare jordfelsbrytare. Använd typ F eller bättre med brytström på max. 30 mA.



Se till så att ventilationsöppningarna på laddaren inte är igensatta innan du använder den. Håll ett avstånd på minst 5 cm till andra föremål!

### 6.1 Självtest

Sätt i nätkontakten.

Varningsindikeringen (4), laddindikeringen (3) och underhållsladdindikeringen tänds efter varandra i ca 1 sekund, den inbyggda fläkten arbetar i ca 5 sekunder.

## 7. Användning

### 7.1 Laddning av batteripaket

Skjut batteripaketet **så långt det går** i skjutfästet (2).



Laddindikeringen (3) blinkar.

**OBES!** Vill du få en laddindikering på ett litiumjonbatteri, ta först ut batteriet ur laddaren och tryck sedan på knappen på batteriet.

### 7.2 Underhållsladdning

Laddaren slår automatiskt om till underhållsladdning när laddningen är klar.

Batteriet kan sitta kvar i laddaren, så att det är klart att använda.



Laddindikeringen (3) lyser fast.

## 8. Fel

### 8.1 Varningslampan (4) lyser fast



Batteriet laddar inte. Temperaturen är för hög/låg. Ligger batteritemperaturen mellan 0 °C och 50 °C, så börjar laddningen automatiskt.

### 8.2 Varningslampan (4) blinkar



- Trasigt batteri. Ta genast ut batteriet ur laddaren.
- Batteriet är inte ordentligt påskjutet på skjutfästet (2). Se kapitlet 7.1.

## 9. Reparation

Laddaren får bara repareras av elektriker!

Om maskinens nätkabel skadas måste den bytas ut av tillverkaren eller kundtjänst eller av en person med liknande kvalifikationer för att undvika faror.

Metabo-laddare som behöver reparation skickar du till din Metabo-återförsäljare. För adresser, se [www.metabo.com](http://www.metabo.com).

## 10. Miljöskydd

Följ nationella miljöföreskrifter för omhändertagande och återvinning av uttjänta maskiner, förpackningar och tillbehör.



Gäller endast för EU-länder: Släng inte uttjänta elverktyg i hushållssoporna! Enligt Europaparlamentets och rådets direktiv 2012/19/EU om avfall som utgörs av eller innehåller elektriska eller elektroniska produkter och införlivande i den nationella lagstiftningen ska elektriska verktyg samlas in separat och återvinnas på ett miljövänligt sätt.

## 11. Tekniska specifikationer

Se sida 3.

<b>U</b>	=	Batteripaketets spänningsområde
<b>C</b>	=	Batterikapacitet
<b>I<sub>c</sub></b>	=	Laddström
<b>t</b>	=	Laddtid <sup>1)</sup>

<sup>1)</sup> Beroende på batteripaketets återstående kapacitet samt temperatur kan de faktiska laddtiderna avvika från uppgifterna.

Rekommenderad omgivningstemperatur vid laddning: 0 °C till 40 °C.

Med reservation för tekniska ändringar.

Maskin av skyddsklass II

~ Växelström

# Alkuperäiset ohjeet

## 1. Vaatimustenmukaisuusvakuutus

Vakuutamme yksinomaisella vastuullamme, että nämä laturit, merkitty tyyppitunnuksella ja sarjanumerolla \*1), vastaavat direktiivien \*2) ja standardien \*3) kaikkia asiaankuuluvia määräyksiä. Tekniset asiakirjat, säilytyspaikka \*4) – katso sivu 3.

## 2. Määräystenmukainen käyttö

Laturit soveltuvat ainoastaan Metabo- ja CAS- (Cordless Alliance System) akkujen lataukseen.

Tämä laite ei ole tarkoitettu sellaisten henkilöiden käytettäväksi, joilla on fyysisiä, psyykkisiä tai aistirajoitteita tai joilla ei ole käytön vaatimaa kokemusta ja/tai tietoja, paitsi jos käyttö tapahtuu käyttäjän turvallisuudesta vastuussa olevan henkilön valvonnassa tai jos hän on neuvonut, miten laitetta tulee käyttää.

**ASC 30-36** sopii Li-Ion-akkujen lataukseen (14,4 V – 36 V, 1,3 Ah – 10 Ah, 4–10 kennoa).

**ASC 55, ASC 55 SE** sopii Li-Ion-akkujen lataukseen (12 V – 36 V, 1,3 Ah – 10 Ah, 3–10 kennoa).

**ASC 145, ASC 145 SE** sopii Li-Ion-akkujen lataukseen (12 V – 36 V, 1,3 Ah – 10 Ah, 3–10 kennoa).

**ASC ultra** sopii Li-Ion-akkujen lataukseen (laitteeseen kiinnitetyn tarran mukaisesti, joko 14,4 V – 36 V, 1,3 Ah – 10 Ah, 4–10 kennoa tai 12 V – 36 V, 1,3 Ah – 10 Ah, 3–10 kennoa).

**SC 60 Plus** sopii Li-Ion-akkujen lataukseen (14,4 V – 18 V, 1,3 Ah – 10 Ah, 4–10 kennoa).

**SC 30** sopii Li-Ion-akkujen lataukseen (12 V – 18 V, 1,3 Ah – 10 Ah, 3–10 kennoa).

**ASC 55, ASC 55 SE** soveltuu NiCd-akkujen lataukseen (12 V, 1,7 Ah, 10 kennoa).

 Älä missään tapauksessa yritä ladata sellaisia paristoja, jotka eivät ole uudelleenladattavia. Räjähdyksivaara!

Määräystenvastaisesta käytöstä aiheutuvista vaurioista vastaa ainoastaan käyttäjä.

Yleisesti hyväksytyjä tapaturmanehkäisy määräyksiä ja oheisia turvallisuusohjeita on noudatettava.

## 3. Yleiset turvallisuusohjeet



**VAROITUS** – Lue käyttöohjeet loukkaantumista varten vähentämiseksi.



**VAROITUS** Lue kaikki turvallisuusohjeet ja muut

**ohjeet.** Turvallisuusohjeiden ja muiden ohjeiden noudattamatta jättäminen saattaa aiheuttaa sähköiskun, tulipalon ja/tai vakavia loukkaantumisia.

**Säilytä kaikki turvallisuusohjeet ja muut ohjeet huolellisesti tulevaa käyttöä varten.**



Lue ennen latauslaitteen käyttöä oheiset turvallisuusohjeet ja käyttöopas huolellisesti ja kokonaisuudessaan läpi. Säilytä liitteenä olevat asiakirjat ja anna latauslaite ainoastaan yhdessä näiden asiakirjojen kanssa eteenpäin.

## 4. Erityiset turvallisuusohjeet



Ota huomioon tällä symbolilla merkityt tekstikohdat suojataksesi itsesi ja sähkötyökalusi!



Varoitus vaarallisesta sähköjännitteestä!



Viallisesta litiumioniakusta voi valua ulos lievästi happopitoista, syttyvää nestettä!

Jos akkunestettä valuu ulos ja sitä joutuu iholle, huuhtelee heti runsaalla vedellä. Jos akkunestettä joutuu silmiin, pese puhtaalla vedellä ja hakeudu välittömästi lääkärin hoitoon!

Älä lataa täyteenladattua akkua uudelleen!



Vain käyttöön sisätiloissa.



Suojaa latauslaitetta kosteudelta!

Älä missään tapauksessa anna lasten käyttää laitetta.

Huolehdi siitä, että lapset eivät pääse leikkimään laitteella.

Älä päästä lapsia latauslaitteen tai työskentelyalueen lähelle!

Säilytä latauslaitettasi siten, että lapset eivät pääse siihen käsiksi!

Irrota latauslaite heti verkkopistokkeesta, jos savua tai liekkejä esiintyy!

Älä laita mitään esineitä latauslaitteen tuuletusrakoihin - sähköiskun tai oikosulun vaara!

Älä käytä viallisia akkuja!

Älä lataa akkuja AIR COOLED -latureilla tiloissa, joissa on korkea metallipölypitoisuus.

## 5. Yleiskuva

Katso sivu 2. Kuvat ovat esimerkkeinä kaikille laitteille.

- 1 Akku (ei sisälly toimitukseen)
- 2 Latausaukko
- 3 Toiminnan merkkivalo
- 4 Varoitusvalo

## 6. Käyttöönotto



Vertaa ennen käyttöönottoa, että tyyppikilvessä ilmoitettu verkkojännite ja verkkotaajuus vastaavat paikallisen sähköverkon arvoja.

Tämänkaltaiset tasavirtaa muodostavat laitteet voisivat aiheuttaa häiriöitä yksinkertaiselle vikavirtasuojakytkimelle. Käytä tyyppiä F tai sitä parempaa kytkintä, jonka laukaisuvirta on enintään 30 mA.



Varmista ennen latauslaitteen käyttöönottoa, että tuuletusaukot ovat vapaina. Vähimmäisetäisyys muihin esineisiin väh. 5 cm!

### 6.1 Itsetesti

Asenna verkkopistoke verkkovirtaan.

Varoitusvalo (4) ja toiminnan merkkivalo (3) palavat perätysten n. 1 sekunnin ajan, integroitu tuuletin käy n. 5 sekunnin ajan.

## 7. Käyttö

### 7.1 Akun lataaminen

Työnnä akku **kokonaan vasteeseen asti** latausaukkoon (2).



Toiminnan merkkivalo (3) vilkkuu.

**Ohje:** Kun haluat nähdä Li-Ion-akkujen varaustilan, ota ensin akku pois latauslaitteesta ja paina sitten akun painiketta.

### 7.2 Säilytyslataus

Kun lataus on päättynyt, latauslaite kytkeytyy automaattisesti ylläpitolataukselle.

Akku voidaan jättää latauslaitteeseen, jolloin se on aina käyttövalmis.



Toiminnan merkkivalo (3) palaa jatkuvasti.

## 8. Häiriö

### 8.1 Varoitusvalo (4) palaa jatkuvasti



Akku ei lataannu. Lämpötila liian korkea / liian matala. Kun akun lämpötila on 0 °C ja 50 °C välillä, lataus alkaa automaattisesti.

### 8.2 Varoitusvalo (4) vilkkuu



- Akku viallinen. Ota akku välittömästi pois latauslaitteesta.
- Akkua ei ole työnnetty oikein latausaukkoon (2). Katso luku 7.1.

## 9. Korjaus

Latauslaitteen korjaustöitä saavat suorittaa ainoastaan sähköalan ammattilaiset!

Jos tämän laitteen verkkoliitäntäjohto vaurioituu, valmistajan, valmistajan huoltopalvelun tai vastaavan valtuutetun henkilön on vaihdettava se vaaratilanteiden välttämiseksi.

Korjausta tarvitsevien Metabo-latauslaitteiden yhteydessä käänny Metabo-edustajan puoleen. Katso osoitteet osoitteesta [www.metabo.com](http://www.metabo.com).

## 10. Ympäristönsuojelu

Noudata käytöstä poistettujen koneiden, pakkausten ja lisätarvikkeiden ympäristöystävällistä hävittämistä ja kierrätystä koskevia kansallisia määräyksiä.



Vain EU-maille: Älä hävitä sähkötyökaluja kotitalousjätteiden mukana! Sähkö- ja elektroniikkalaiteromua koskevan EU-direktiivin 2012/19/EU ja sen kansallisen täytäntöönpanon mukaan käytetyt sähkötyökalut on kerättävä erikseen ja toimitettava ympäristöä säästävään kierrätykseen.

## 11. Tekniset tiedot

Katso sivua 3.

**U** = akun jännitealueet

**C** = akun kapasiteetti

**I<sub>c</sub>** = latausvirta

**t** = latausaika<sup>1)</sup>

<sup>1)</sup> Jäännöskapasiteetista ja akun lämpötilasta riippuen todelliset latausajat voivat poiketa annetuista tiedoista.

Suositteltu ympäristön lämpötila ladattaessa: 0 °C ... 40 °C.

Pidätämme oikeuden teknisen kehityksen vaatimien muutoksien tekemiseen.

Suojausluokan II laite

~ Vaihtovirta

# Original bruksanvisning

## 1. Samsvarserklæring

Vi erklærer på eget ansvar at disse ladeapparatene, identifisert med type og serienummer \*1), tilsvarende alle gyldige bestemmelser i direktivene \*2) og normene \*3). Teknisk dokumentasjon ved \*4) – se side 3.

## 2. Forskriftsmessig bruk:

Laderne skal kun brukes til lading av Metabo og CAS (Cordless Alliance System) batterier.

Enheten skal ikke brukes av personer (inkl. barn) som har begrensete fysiske eller psykiske evner eller sanseevner, eller som mangler erfaring eller kunnskap, uten at de er under oppsyn av en person med ansvar for sikkerheten eller de har fått opplæring av denne i hvordan enheten skal brukes.

**ASC 30-36** er egnet til lading av Li-ion batterier (14,4 V - 36 V, 1,3 Ah - 10 Ah, 4- 10 celler).

**ASC 55, ASC 55 SE** er egnet til lading av Li-ion batterier (12 V - 36 V, 1,3 Ah - 10 Ah, 3- 10 celler).

**ASC 145, ASC 145 SE** er egnet til lading av Li-ion batterier (12 V - 36 V, 1,3 Ah - 10 Ah, 3- 10 celler).

**ASC ultra** er egnet til lading av Li-ion batterier (Jfr. påskrift på enheten, enten 14,4 V - 36 V, 1,3 Ah - 10 Ah, 4- 10 celler, eller 12 V - 36 V, 1,3 Ah - 10 Ah, 3- 10 celler).

**SC 60 Plus** er egnet til lading av Li-ion batterier (14,4 V - 18 V, 1,3 Ah - 10 Ah, 4- 10 celler).

**SC 30** er egnet til lading av Li-ion batterier (12 V - 18 V, 1,3 Ah - 10 Ah, 3- 10 celler).

**ASC 55, ASC 55 SE** er egnet til lading av NiCd batterier (12 V 1,7 Ah, 10 celler).

 Forsøk aldri å lade batterier som ikke er oppladbare. Eksplosjonsfare!

Brukeren er alene ansvarlig for skader som oppstår pga. uohensiktsmessig bruk.

Generelt gjeldende forskrifter til forebygging av ulykker og vedlagte sikkerhetsanvisninger må overholdes.

## 3. Generelle sikkerhetsanvisninger

 **ADVARSEL** – Les bruksanvisningen for å minimere skaderisikoen.

 **ADVARSEL** Les gjennom all sikkerhetsinformasjon og alle anvisninger. Dersom sikkerhetsinformasjonen og anvisningene ikke overholdes, kan

det medføre elektrisk støt, brann og/eller alvorlige skader.

**Oppbevar all sikkerhetsinformasjon og alle anvisninger for fremtidig bruk.**



Les nøye gjennom de vedlagte sikkerhetsanvisningene og bruksanvisningen før du tar laderen i bruk. Ta vare på alle vedlagte dokumenter og overlat laderen alltid sammen med disse til andre.

## 4. Spesielle sikkerhetsanvisninger



For din egen sikkerhet og for å beskytte enheten, er det viktig at du tar hensyn til tekst som er merket med dette symbolet!



Varsel om farlig, elektrisk spenning!



Det kan lekke en lett sur, brennbar væske fra ødelagte Li-ion batterier.

Hvis batterivæske kommer i kontakt med huden, må du straks skylle med rikelig med vann. Hvis du får batterivæske i øynene, må du vaske med rent vann og straks oppsøke lege.

Ikke lad et fulladet batteri på nytt.



Skal kun brukes innendørs.



Beskytt laderen mot fuktighet.

La aldri barn bruke maskinen.

Barn skal holdes under oppsyn for å unngå at de leker med maskinen.

Hold barn unna laderen og/eller arbeidsområdet.

Oppbevar laderen utilgjengelig for barn!

Hvis det oppstår røykutvikling eller brann i laderen, må du straks trekke ut støpselet!

Ikke stikk gjenstander inn i lufteåpningene på laderen - fare for elektrisk støt eller kortslutning.

Bruk aldri defekte batterier

I områder med høy metallstøvelastning skal det ikke brukes AIR COOLED ladere.

## 5. Oversikt

Se side 2. Bildene er eksempler for alle apparater.

- 1 Batteri (ikke inkludert i leveringen)
- 2 Skyvespor
- 3 Driftsindikator
- 4 Varsellys

## 6. Ta i bruk



Kontroller før bruk at nettspenningen og nettfrekvensen på typeskiltet stemmer overens med strømmettets spesifikasjoner.

Apparater som dette, som danner likestrøm, kan påvirke enkle jordfeilbrytere. Bruk type F eller bedre, med en utløserstrøm på maks. 30 mA.



Se til at ventilasjonsåpningene på laderen ikke er tilstoppet før du bruker den. Minsteavstanden til andre gjenstander skal minst være 5 cm!

### 6.1 Selvtest

Sett inn støpselet.

Varsellyset (4) driftsindikatoren (3) lyser etter hverandre i ca. 1 sekund, den innebygde viften løper i ca. 5 sekunder.

## 7. Bruk

### 7.1 Opplading av batteriet

Batteriet skyves **helt inn til anslag** på skyvesporet (2).



Ladeindikatoren (3) blinker.

**OBS!** Hvis du vil se oppladingsgraden på et Li-ion batteri, tar du først ut batteriet fra laderen og trykker deretter på knappen på batteriet.

### 7.2 Vedlikeholdslading

Når ladingen er fullført, kobles laderen automatisk om på vedlikeholdslading.

Batteriet kan bli i laderen og er dermed alltid klar til drift.



Driftsindikatoren (3) lyser konstant.

## 8. Feil

### 8.1 Varselindikatoren (4) lyser konstant



Batteriet lades ikke. Temperaturen er for høy / for lav. Hvis batteriets temperatur ligger mellom 0 °C og 50 °C, begynner ladingen automatisk.

### 8.2 Varselindikatoren (4) blinker



- Batteriet er defekt. Ta straks batteriet ut av laderen.
- Batteriet ble ikke skjovet riktig på skyvesporet (2). Se kapittel 7.1.

## 9. Reparasjon

Laderen må kun repareres av elektrofagfolk.

Hvis nettledningen til denne enheten blir skadet, må den erstattes av produsenten eller dennes kundeservice, eller av en lignende kvalifisert person, for å unngå skader.

Ta kontakt med din Metabo-forhandler hvis du har Metabo-ladere som må repareres. Adresser finner du på [www.metabo.com](http://www.metabo.com).

## 10. Miljøvern

Følg nasjonale forskrifter for miljøvennlig kassering og resirkulering av gamle maskiner, emballasjer og tilbehør.



Gjelder kun land i EU: Elektroverktøy skal ikke kastes i husholdningsavfallet! Iht. EU-direktiv 2012/19/EF om kasserte elektriske og elektroniske produkter (EE-avfall) og iverksettelse iht. nasjonal rett må kassert elektroverktøy samles atskilt og bringes til miljøvennlig gjenvinning.

## 11. Tekniske data

Se side 3.

- U** = Spenningsområder for batteriet  
**C** = Batteriets kapasitet



$I_c$  = Ladestrøm  
 $t$  = Ladetid<sup>1)</sup>

<sup>1)</sup>Avhengig av restkapasiteten og batteriets temperatur kan de faktiske ladetidene avvike fra det som er oppgitt her.

Anbefalt omgivelsestemperatur ved lading: 0 °C til 40 °C.

Med forbehold om endringer grunnet tekniske forbedringer.

Enhet med beskyttelsesklasse II

~ Vekselstrøm

# Original brugsanvisning

## 1. Overensstemmelseserklæring

Vi erklærer under eneansvar: Disse opladere, identificeret ved angivelse af type og serienummer \*1), opfylder alle relevante bestemmelser i direktiverne \*2) og standarderne \*3). Teknisk dossier ved \*4) - se side 3.

## 2. Korrekt anvendelse

Opladerne er udelukkende beregnet til opladning af batteripakker fra Metabo og CAS (Cordless Alliance System).

Dette produkt er ikke beregnet til at blive anvendt af personer med nedsat fysisk, sensorisk eller psykisk funktionsevne eller af personer med manglende erfaring og/eller viden, medmindre disse personer er under opsyn af en person, som er ansvarlig for deres sikkerhed, eller de har fået instruktioner fra denne person om, hvordan produktet skal anvendes.

**ASC 30-36** er beregnet til opladning af Li-ion-batteripakker (14,4 V-36 V, 1,3 Ah-10 Ah, 4-10 celler).

**ASC 55, ASC 55 SE** er beregnet til opladning af Li-ion-batteripakker (12 V-36 V, 1,3 Ah-10 Ah, 3-10 celler).

**ASC 145, ASC 145 SE** er beregnet til opladning af Li-ion-batteripakker (12 V-36 V, 1,3 Ah-10 Ah, 3-10 celler).

**ASC ultra** er beregnet til opladning af Li-ion-batteripakker (svarende til påtrykket på produktet, enten 14,4 V-36 V, 1,3 Ah-10 Ah, 4-10 celler, eller 12 V-36 V, 1,3 Ah-10 Ah, 3-10 celler).

**SC 60 Plus** er beregnet til opladning af Li-ion-batteripakker (14,4 V-18 V, 1,3 Ah-10 Ah, 4-10 celler).

**SC 30** er beregnet til opladning af Li-ion-batteripakker (12 V-18 V, 1,3 Ah-10 Ah, 3-10 celler).

**ASC 55, ASC 55 SE** er beregnet til opladning af NiCd-batteripakker (12 V, 1,7 Ah, 10 celler).

 Prøv aldrig at oplade ikke-genopladelige batterier. Eksplosionsfare!

For skader på grund af anvendelse til andre formål end de tiltænkte er brugeren alene ansvarlig.

Alment anerkendte bestemmelser om forebyggelse af ulykker og de vedlagte sikkerhedsanvisninger skal overholdes.

## 3. Generelle sikkerhedsanvisninger

 **ADVARSEL** – læs brugsvejledningen for at reducere risikoen for personskader.

 **ADVARSEL** Læs alle sikkerhedsanvisninger og instruktioner. I tilfælde af manglende overholdelse af anvisningerne nedenfor er der risiko for elektrisk stød, brand og/eller alvorlige personskader.

**Gem alle sikkerhedsanvisninger og instruktioner til senere brug.**

 Læs sikkerhedsanvisningerne og betjeningsvejledningen godt og grundigt igennem, før du tager opladeren i brug. Opbevar alle medfølgende dokumenter, og lad dem følge med, når du en gang skulle give opladeren videre til andre personer.

## 4. Særlige sikkerhedsanvisninger

 Vær opmærksom på de tekststeder, der er markeret med dette symbol, for din egen og el-værktøjets sikkerhed!

 Advarsel mod farlig elektrisk spænding!

 Der kan sive let sur, brændbar væske ud af defekte Li-ion-batterier!

Skyl straks med rigelige mængder vand, hvis batterivæsken kommer i kontakt med huden. Skyl øjnene med rent vand og søg straks læge, hvis batterivæsken kommer i øjnene!

Forsøg aldrig at genoplade fuldt opladte batteripakker!

 Kun beregnet til indendørs brug.



## Beskyt opladeren mod fugtighed!

Lad aldrig børn bruge produktet.

Børn skal være under opsyn for at sikre, at de ikke leger med produktet.

Sørg for, at der ikke er børn i nærheden af opladeren og arbejdsområdet!

Opbevar opladeren utilgængeligt for børn!

I tilfælde af røgudvikling eller brand i opladeren skal du straks trække stikket ud af kontakten!

Stik ingen genstande ind i opladerens ventilationsspalter – Fare for elektrisk stød eller kortslutning!

Brug ingen defekte batteripakker!

I områder med høj metalstøvelastning må batteripakker ikke oplades med AIR COOLED-opladere.

## 5. Oversigt

Se side 2. Illustrationerne gælder som eksempel for alle apparater.

- 1 Batteripakke (medleveres ikke)
- 2 Holder
- 3 Driftslampe
- 4 Advarselslampe

## 6. Idriftsættelse



Før du tager produktet i brug, skal du kontrollere, at den angivne netspænding og frekvens på typeskiltet er i overensstemmelse med data for din strømforsyning.

Produkter som dette, der genererer jævnstrøm, kan påvirke enkle fejlstrømsafbrydere. Anvend type F eller bedre, med en udløsningsstrøm på maks. 30 mA.



Før du tager opladeren i brug, bør du sikre dig, at ventilationsspalterne er frie. Mindsteafstand til andre genstande min. 5 cm!

### 6.1 Selvtest

Tilslut stikket.

Advarselslampen (4) og driftslampen (3) lyser i ca. 1 sekund efter hinanden. Den indbyggede ventilator kører i ca. 5 sekunder.

## 7. Anvendelse

### 7.1 Opladning af batteripakke

Skub batteripakken **helt ind til anslag** i holderen (2).



Driftslampen (3) blinker.

**Bemærk:** For at få vist ladetilstanden ved Li-ion-batteripakker skal batteripakken først tages ud af opladeren, hvorefter der trykkes på tasten på batteripakken.

### 7.2 Vedligeholdelsesladning

Når batteripakken er færdigopladet, skifter opladeren automatisk til vedligeholdelsesladning. Batteripakken kan blive i opladeren og er dermed altid driftsklar.



Driftslampen (3) lyser konstant.

## 8. Fejl

### 8.1 Advarselslampen (4) lyser konstant



Batteripakken oplades ikke. Temperaturen er for høj/for lav. Ligger batteripakkens temperatur mellem 0 °C og 50 °C, begynder ladeprocessen automatisk.

### 8.2 Advarselslampen (4) blinker



- Batteripakken er defekt. Tag straks batteripakken ud af opladeren.
- Batteripakken er ikke skubbet rigtigt ind i holderen (2). Se kapitel 7.1.

## 9. Reparation

Reparationer på opladeren må kun foretages af faguddannede elektrikere!

Hvis netledningen til produktet beskadiges, skal den udskiftes af producenten eller kundeservice eller en tilsvarende kvalificeret person for at forebygge farer.

Henvend dig til din Metabo-forhandler, når du skal have repareret dine Metabo-opladere. Adresser findes på [www.metabo.com](http://www.metabo.com).

## 10. Miljøbeskyttelse

Overhold de nationale regler om miljøvenlig bortskaffelse og genbrug af udtjente maskiner, emballage og tilbehør.



Kun for EF-lande: El-værktøj må ikke smides i husholdningsaffaldet! I henhold til det europæiske direktiv 2012/19/EU om affald af elektrisk og elektronisk udstyr og gennemførelsen i national lovgivning skal brugte el-værktøjer indsamles adskilt og afleveres miljørigtigt til genbrug.

## 11. Tekniske data

Se side 3.

**U** = batteripakkernes spændingsområder

**C** = batteripakkernes kapacitet

**I<sub>c</sub>** = ladestrøm

**t** = ladetid<sup>1)</sup>

<sup>1)</sup> Afhængigt af batteripakkens restkapacitet og temperatur kan de reelle ladetider afvige fra disse angivelser.

Anbefalet omgivelsestemperatur ved opladning:  
0 °C til 40 °C.

Forbeholdt ændringer som følge af tekniske fremskridt.

Produkt i beskyttelsesklasse II

~ Vekselstrøm

# Instrukcja oryginalna

## 1. Deklaracja zgodności

Oświadczamy z pełną odpowiedzialnością, że ładowarki, oznaczone typem i numerem seryjnym \*1) spełniają wszystkie odnośne wymogi dyrektyw \*2) i norm \*3). Dokumentacja techniczna \*4) – patrz strona 3.

## 2. Użytkowanie zgodne z przeznaczeniem

Ładowarki są przeznaczone wyłącznie do ładowania akumulatorów Metabo oraz CAS (Cordless Alliance System).

Urządzenia nie wolno używać osobom o ograniczonych zdolnościach fizycznych, sensorycznych lub umysłowych ani osobom nieposiadającym odpowiedniego doświadczenia i/lub wiedzy, chyba że nadzoruje je osoba odpowiedzialna za ich bezpieczeństwo lub otrzymały od takiej osoby instrukcje, w jaki sposób użytkować urządzenie.

Ładowarka **ASC 30-36** jest przeznaczona do ładowania akumulatorów Li-Ion (14,4 V – 36 V, 1,3 Ah – 10 Ah, 4 – 10 ogniw).

Ładowarka **ASC 55, ASC 55 SE** jest przeznaczona do ładowania akumulatorów Li-Ion (12 V – 36 V, 1,3 Ah – 10 Ah, 3 – 10 ogniw).

Ładowarka **ASC 145, ASC 145 SE** jest przeznaczona do ładowania akumulatorów Li-Ion (12 V – 36 V, 1,3 Ah – 10 Ah, 3 – 10 ogniw).

Ładowarka **ASC ultra** jest przeznaczona do ładowania akumulatorów Li-Ion (zgodnie z nadrukiem na urządzeniu, albo 14,4 V – 36 V, 1,3 Ah – 10 Ah, 4 – 10 ogniw, albo 12 V – 36 V, 1,3 Ah – 10 Ah, 3 – 10 ogniw).

Ładowarka **SC 60 Plus** jest przeznaczona do ładowania akumulatorów Li-Ion (14,4 V – 18 V, 1,3 Ah – 10 Ah, 4 – 10 ogniw).

Ładowarka **SC 30** jest przeznaczona do ładowania akumulatorów Li-Ion (12 V – 18 V, 1,3 Ah – 10 Ah, 3 – 10 ogniw).

Ładowarka **ASC 55, ASC 55 SE** jest przeznaczona do ładowania akumulatorów NiCd (12 V, 1,7 Ah, 10 ogniw).

 Nigdy nie ładować baterii, które nie są przewidziane do ładowania.  
Niebezpieczeństwo wybuchu!

Za szkody powstałe w wyniku użytkowania niezgodnego z przeznaczeniem odpowiedzialność ponosi wyłącznie użytkownik.

Przestrzegać ogólnie obowiązujących przepisów BHP oraz dotychczasowych uwag dotyczących bezpieczeństwa.

## 3. Ogólne uwagi dotyczące bezpieczeństwa



**OSTRZEŻENIE** – W celu zminimalizowania ryzyka obrażeń zapoznać się z treścią instrukcji obsługi.



**OSTRZEŻENIE** Przeczytać wszystkie uwagi dotyczące bezpieczeństwa i zalecenia.

*Nieprzestrzeganie uwag dotyczących bezpieczeństwa i zaleceń może być przyczyną porażenia prądem elektrycznym, pożaru i/lub poważnych obrażeń.*

**Starannie przechowywać wszystkie uwagi dotyczące bezpieczeństwa i zalecenia, aby móc z nich skorzystać w przyszłości.**



Przed użyciem ładowarki uważnie przeczytać wszystkie załączone uwagi dotyczące bezpieczeństwa oraz instrukcję obsługi. Zachować wszystkie załączone dokumenty i przekazywać ładowarkę innym osobom wyłącznie z kompletną dokumentacją.

## 4. Specjalne uwagi dotyczące bezpieczeństwa



Dla bezpieczeństwa użytkownika oraz w celu ochrony elektronarzędzia zwracać szczególną uwagę na miejsca w tekście oznaczone tym symbolem!



Ostrzeżenie przed niebezpiecznym napięciem elektrycznym!



Z uszkodzonych akumulatorów Li-Ion może wyciec lekko kwasowa ciecz palna!

W razie wydostania się cieczy z akumulatora i kontaktu ze skórą bezzwłocznie spłukać to miejsce dużą ilością wody. Jeżeli ciecz z akumulatora dostanie się do oczu, przepłukać oczy czystą wodą i bezzwłocznie udać się do lekarza!

Całkowicie naładowanego akumulatora nie wolno ponownie ładować!



Urządzenie jest przeznaczone wyłącznie do eksploatacji w pomieszczeniach.



Chronić ładowarkę przed wilgocią!

Nie zezwalać dzieciom na używanie urządzenia.

Dopilnować, aby dzieci nie bawiły się urządzeniem.

Dzieci nie mogą znajdować się w pobliżu ładowarki lub obszaru roboczego!

Ładowarkę przechowywać w miejscu niedostępnym dla dzieci!

W przypadku pojawienia się dymu lub ognia w ładowarce natychmiast wyciągnąć wtyczkę sieciową!

Nie wkładać żadnych przedmiotów w szczeliny wentylacyjne ładowarki – niebezpieczeństwo porażenia prądem elektrycznym lub zwarcia!

Nie używać uszkodzonych akumulatorów!

W strefach o silnym obciążeniu pyłem metalowym nie ładować akumulatorów ładowarkami AIR COOLED.

## 5. Elementy urządzenia

Patrz strona 2. Przedstawione ilustracje stanowią przykłady odnoszące się do wszystkich urządzeń.

- 1 Akumulator (nie objęty zakresem dostawy)
- 2 Gniazdo
- 3 Wskaźnik pracy
- 4 Wskaźnik ostrzegawczy

## 6. Uruchomienie



Przed uruchomieniem urządzenia sprawdzić, czy napięcie zasilania i częstotliwość sieci podane na tabliczce znamionowej są zgodne z parametrami zasilania sieciowego w miejscu pracy.

Urządzenia takie jak to, które wytwarzają prąd stały, mogą mieć wpływ na proste wyłączniki różnicowo-prądowe. Używać typu F lub wyższego, z prądem wyzwalającym o maks. 30 mA.



Przed uruchomieniem ładowarki sprawdzić, czy szczeliny wentylacyjne nie są przysłonięte. Minimalna odległość od innych przedmiotów musi wynosić co najmniej 5 cm!

### 6.1 Autotest

Włożyć wtyczkę do gniazda sieciowego.

Wskaźnik ostrzegawczy (4) oraz wskaźnik pracy (3) zapalają się jeden po drugim ma ok. 1 sekundę, wbudowany wentylator obraca się przez ok. 5 sekund.

## 7. Użytkowanie

### 7.1 Ładowanie akumulatora

Nasunąć akumulator **całkowicie do oporu** na gniazdo (2).



Wskaźnik pracy (3) miga.

**Zalecenie:** W celu sprawdzenia poziomu naładowania akumulatorów Li-Ion, najpierw wyjąć akumulator z ładowarki, a następnie nacisnąć przycisk na akumulatorze.

### 7.2 Ładowanie konserwacyjne

Po zakończeniu ładowania ładowarka jest automatycznie przełączana na ładowanie konserwacyjne.

Akumulator może pozostać w ładowarce i w ten sposób jest zawsze gotowy do pracy.



Wskaźnik pracy (3) świeci się stale.

~ prąd przemienny

## 8. Usterka

### 8.1 Wskaźnik ostrzegawczy (4) świeci się przez cały czas



Akumulator nie jest ładowany. Zbyt wysoka / zbyt niska temperatura. Przy temperaturze akumulatora w zakresie od 0 °C do 50 °C ładowanie rozpoczyna się automatycznie.

### 8.2 Wskaźnik ostrzegawczy (4) miga



- Akumulator jest uszkodzony. Bezwzględnie wyjąć akumulator z ładowarki.
- Akumulator nie został prawidłowo wsunięty na gniazdo (2). Patrz rozdział 7.1.

## 9. Naprawy

Wszelkie naprawy ładowarki wolno wykonywać wyłącznie elektrykom!

W celu uniknięcia zagrożeń uszkodzony przewód zasilający urządzenia musi zostać wymieniony przez producenta, jego serwis lub osobę o podobnych kwalifikacjach.

W sprawie naprawy ładowarki należy się zwrócić do przedstawiciela Metabo. Adresy są dostępne na stronie [www.metabo.com](http://www.metabo.com).

## 10. Ochrona środowiska

Przestrzegać lokalnych przepisów dotyczących ekologicznej utylizacji i recyklingu zużytych maszyn, opakowań i osprzętu.

 Dotyczy tylko państw UE: nie wyrzucać elektronarzędzi wraz z odpadami komunalnymi! Zgodnie z dyrektywą europejską 2012/19/UE o zużytych urządzeniach elektrycznych i elektronicznych oraz jej implementacją w prawodawstwie krajowym zużyte elektronarzędzia trzeba segregować i poddawać odzyskowi surowców wtórnych zgodnie z przepisami o ochronie środowiska.

## 11. Dane techniczne

Patrz strona 3.

**U** = zakresy napięć akumulatora  
**C** = pojemność akumulatora  
**I<sub>C</sub>** = prąd ładowania  
**t** = czas ładowania<sup>1)</sup>

<sup>1)</sup> W zależności od pojemności resztkowej, jak również temperatury akumulatora rzeczywiste czasy ładowania mogą różnić się od podanych.

Zalecana temperatura otoczenia podczas ładowania: od 0 °C do 40 °C.

Prawo do zmian związanych z postępowaniem technicznym zastrzeżone.

 Urządzenie w klasie ochronności II

# Eredeti használati utasítás

## 1. Megfelelőségi nyilatkozat

Kizárólagos felelősségünk tudatában kijelentjük: Ezek a töltők – típus és sorozatszám alapján történő azonosítással \*1) – megfelelnek az irányelvek \*2) és szabványok \*3) összes idevonatkozó rendelkezéseinek. A Műszaki dokumentációt \*4) - lásd a 3. oldalon.

## 2. Rendeltetészerű használat

A töltők kizárólag a Metabo és a CAS (Cordless Alliance System) rendszerű akkuegységekhez használhatóak.

A berendezést korlátozott fizikai, szenzorikus vagy szellemi képességű, illetve kellő tapasztalattal/ ismeretekkel nem rendelkező személyek nem használhatják. Kivételt képez, ha egy biztonságért felelős személy felügyeletet biztosít számukra, vagy oktatásban részesítette őket a berendezés használatára vonatkozóan.

Az **ASC 30-36** készülékek Li-ionos akkuegységek (14,4 V - 36 V, 1,3 Ah - 10 Ah, 4- 10 cellás) töltésére alkalmasak.

Az **ASC 55, ASC 55 SE** készülékek Li-ionos akkuegységek (12 V - 36 V, 1,3 Ah - 10 Ah, 3- 10 cellás) töltésére alkalmasak.

Az **ASC 145, ASC 145 SE** készülékek Li-ionos akkuegységek (12 V - 36 V, 1,3 Ah - 10 Ah, 3- 10 cellás) töltésére alkalmasak.

Az **ASC ultra** készülékek Li-ionos akkuegységek (a készüléken feltüntetett megfelelően, vagy 14,4 V - 36 V, 1,3 Ah - 10 Ah, 4- 10 cellás, vagy 12 V - 36 V, 1,3 Ah - 10 Ah, 3- 10 cellás) töltésére alkalmasak.

Az **SC 60 Plus** készülékek Li-ionos akkuegységek (14,4 V - 18 V, 1,3 Ah - 10 Ah, 4- 10 cellás) töltésére alkalmasak.

Az **SC 30** készülékek Li-ionos akkuegységek (12 V - 18 V, 1,3 Ah - 10 Ah, 3- 10 cellás) töltésére alkalmasak.

Az **ASC 55, ASC 55 SE** készülékek NiCd akkuegységek (12 V, 1,7 Ah, 10 cellás) töltésére alkalmasak.

 Soha ne próbáljon meg feltölteni nem tölthető elemeket. Robbanásveszély!

A nem rendeltetészerű használat során keletkezett károkért a felhasználó felel.

Feltétlenül tartsa be az általánosan elfogadott balesetvédelmi szabályokat, valamint a mellékelt biztonsági útmutatóban foglaltakat.

## 3. Általános biztonsági utasítások



**FIGYELMEZTETÉS – A sérülésveszély csökkentése**

érdekében olvassa el a használati útmutatót.

 **FIGYELMEZTETÉS** Olvassa el az összes biztonsági utasítást és előírást. A biztonsági utasítások és előírások betartásának elmulasztása elektromos áramütéshez, tűzhöz és/vagy súlyos testi sérülésekhez vezethet.

**Kérjük, gondosan őrizzen meg minden biztonsági utasítást és előírást a jövőbeni használat érdekében.**



A töltőkészülék használata előtt figyelmesen és teljes egészében olvassa el a mellékelt biztonsági és használati útmutatót. Őrizze meg a mellékelt műszaki leírásokat, és csak ezekkel együtt adja tovább másnak a töltőkészüléket.

## 4. Különleges biztonsági utasítások



Saját testi épsége és az elektromos szerszám védelme érdekében tartsa be az adott szimbólummal jelölt szövegrészekben foglaltakat!



Vigyázat, veszélyes elektromos feszültség!



A hibás lítium-ion akkuegységből enyhén savas, éghető folyadék folyhat ki!

Ha az akkumulátorfolyadék kifolyik és érintkezésbe kerül a bőrével, azonnal öblítse le bő vízzel. Ha az akkumulátorfolyadék a szemébe kerül, tiszta vízzel mossa ki, és



haladéktalanul vesse alá magát orvosi kezelésnek!

A teljesen feltöltött akkuegységet nem szabad újra feltölteni.



Csak beltéri használatra alkalmas.



Óvja a töltőkészüléket a nedvességtől!

Ne engedje meg, hogy gyerekek használják a készüléket.

Mindig figyelni kell arra, hogy a gyerekek ne játszhassanak a készülékkel.

Tartsa távol a gyerekeket a töltőkészüléktől ill. a munkaterülettől!

Tárolja a töltőkészüléket gyerekek számára nem hozzáférhető helyen!

Tűz vagy füst keletkezésekor azonnal húzza ki a töltőkészülék hálózati csatlakozódugóját!

Ne dugjon semmit az akkumulátortöltő készülék szellőzőnyílásaiba – elektromos áramütés illetve rövidzárlat veszélye!

Ne használjon meghibásodott akkuegységet!

Nagy fémportherheléses területeken ne töltsön fel akkuegységet AIR COOLED töltőkkel.

## 5. Áttekintés

Lásd a 2. oldalon. Az ábrák minden készülékre vonatkozóan példa értékűek.

- 1 akkuegység (nem része a szállítási terjedelemnek)
- 2 csúszó érintkező
- 3 üzemeleskijelző
- 4 figyelmeztető kijelző

## 6. Üzembe helyezés



Az üzembe helyezés előtt ellenőrizze, hogy a szerszám típusabláján megadott hálózati feszültség és frekvencia megfelel-e az Ön által használt hálózat adatainak.

Az ehhez hasonló, egyenáramot előállító készülékek befolyásolhatják az egyszerű hibaáramú védőkapcsolók működését. Használjon „F” vagy jobb típust, max. 30 mA kioldóárammal.



A töltőkészülék üzembe helyezése előtt győződjön meg róla, hogy a szellőzőnyílások szabadok. A más tárgyakhoz betartandó legkisebb távolság legalább 5 cm!

### 6.1 Önteszt

Csatlakoztassa a hálózati csatlakozót.

A figyelmeztető kijelző (4) és az üzemeleskijelző (3) kb. 1 másodpercre egymás után felvillannak, a beépített ventilátor kb. 5 másodpercig jár.

## 7. Használat

### 7.1 Akkuegység feltöltése

Az akkuegységet **teljesen, ütközésig** tolja fel a (2) csúszó érintkezőre.



Az üzemeleskijelző (3) villog.

**Megjegyzés:** Li-ionos akkuegységnél úgy jelezheti ki a töltésszintet, hogy először kiveszi az akkuegységet a töltőkészülékből, majd megnyomja az akkuegységen lévő gombot.

### 7.2 Fenntartó-töltés

Ha a töltés befejeződött, az akkumulátortöltő készülék automatikusan fenntartó töltésre kapcsol át.

Az akkuegység az akkumulátortöltő készülékben maradhat, és így mindig üzembesz.



Az üzemeleskijelző (3) folyamatosan világít.

## 8. Üzemzavar

### 8.1 A figyelmeztető kijelző (4) folyamatosan világít



Az akkuegység nem töltődik. A hőmérséklet túl magas vagy túl alacsony. Ha az akkuegység hőmérséklete 0 °C és 50 °C közé kerül, a töltési folyamat automatikusan elkezdődik.

### 8.2 A figyelmeztető kijelző (4) villog



- Az akkuegység meghibásodott. Az akkuegységet haladéktalanul ki kell venni a töltőkészületről.
- Az akkuegységet nem tölték fel megfelelően a csúszó érintkezőre (2). Lásd a 7.1. fejezetet.

## 9. Javítás

Töltőkészüléket csak villamos szakember javíthat!

Amennyiben a készülék hálózati csatlakozóvezetéke megsérül, akkor azt a sérülések elkerülése érdekében a gyártóval, a gyártó ügyfélszolgálatával vagy hasonlóan képzett személlyel ki kell cseréltetni.

A javításra szoruló Metabo töltőkészülékekkel kérjük, forduljon Metabo szakkereskedőjéhez. A címeket a [www.metabo.com](http://www.metabo.com) honlapon találja.

## 10. Környezetvédelem

Kövesse a régi gépek, csomagolások és tartozékok környezetbarát ártalmatlanítására és újrahasznosítására vonatkozó helyi előírásokat.



Csak az EU tagországok esetében: soha ne dobjon elektromos kéziszerszámot a háztartási hulladék közé! A 2012/19/EU sz., a régi elektromos és elektronikus berendezésekről és annak nemzeti jogba való átvételéről szóló Európai Irányelvnek megfelelően a használt elektromos szerszámokat külön kell gyűjteni és környezetbarát újrahasznosításba kell helyezni.

## 11. Műszaki adatok

Lásd a 3. oldalt.

<b>U</b>	= az akkuegységek feszültségtartománya
<b>C</b>	= az akkuegység kapacitása
<b>I<sub>c</sub></b>	= töltőáram
<b>t</b>	= töltési idő <sup>1)</sup>

<sup>1)</sup> Az akkuegység maradék kapacitásától, valamint hőmérsékletétől függően a valós töltési idők eltérhetnek a megadottaktól.

Megengedett környezeti hőmérséklet töltés során:  
0 °C - 40 °C

A műszaki változtatás joga a továbbfejlesztés érdekében fenntartva.

II védőosztályba tartozó készülék

~ Váltóáram

# Оригинальное руководство по эксплуатации

## 1. Декларация соответствия

Настоящим заявляем со всей ответственностью: данные зарядные устройства с идентификацией по типу и серийному номеру \*1) отвечают всем действующим требованиям директив \*2) и норм \*3). Техническая документация для \*4) — см. на стр. 3.

## 2. Использование по назначению

Зарядные устройства предназначены только для зарядки аккумуляторных блоков Metabo и CAS (Cordless Alliance System).

Данное устройство не должно использоваться лицами, которые не в состоянии справиться с ним в силу своих ограниченных физических, психических или умственных возможностей, а также в силу отсутствия знаний и/или опыта. Это возможно, только если эти лица находятся под наблюдением человека, ответственного за их безопасность, или если они получили от него соответствующие указания по использованию устройства.

**ASC 30–36** предназначены для зарядки литий-ионных аккумуляторных блоков (14,4–36 В, 1,3–10 А\*ч, 4–10 ячеек).

**ASC 55, ASC 55 SE** предназначен для зарядки литий-ионных аккумуляторных блоков (12–36 В, 1,3–10 А\*ч, 3–10 ячеек).

**ASC 145, ASC 145 SE** предназначен для зарядки литий-ионных аккумуляторных блоков (12–36 В, 1,3–10 А\*ч, 3–10 ячеек).

**ASC ultra** предназначен для зарядки литий-ионных аккумуляторных блоков (в соответствии с напечатанным на устройстве текстом: либо 14,4–36 В, 1,3–10 А\*ч, 4–10 ячеек, либо 12–36 В, 1,3–10 А\*ч, 3–10 ячеек).

**SC 60 Plus** предназначен для зарядки литий-ионных аккумуляторных блоков (14,4–18 В, 1,3–10 А\*ч, 4–10 ячеек).

**SC 30** предназначен для зарядки литий-ионных аккумуляторных блоков (12–18 В, 1,3–10 А\*ч, 3–10 ячеек).

**ASC 55, ASC 55 SE** предназначен для зарядки никель-кадмиевых аккумуляторных блоков (12 В, 1,7 А\*ч, 10 ячеек).

 Категорически запрещается выполнять зарядку неподзаряжаемых батарей. Опасность взрыва!

За ущерб, возникший в результате использования не по назначению, ответственность несет только пользователь.

Необходимо соблюдать общепринятые предписания по предотвращению несчастных

случаев, а также прилагаемые указания по технике безопасности.

## 3. Общие указания по технике безопасности



**ПРЕДУПРЕЖДЕНИЕ – В** целях снижения риска получения телесных повреждений прочтите данное руководство по эксплуатации.



**ПРЕДУПРЕЖДЕНИЕ!** Следует прочесть все инструкции и указания по технике безопасности. Несоблюдение инструкций и указаний по технике безопасности может привести к поражению электрическим током, возникновению пожара и/или к получению тяжелых травм.

**Необходимо сохранять все инструкции и указания по технике безопасности для использования в будущем.**



Перед использованием зарядного устройства внимательно полностью прочитайте прилагаемые указания по технике безопасности и инструкцию по использованию. Сохраните все прилагаемые документы и передавайте зарядное устройство другим лицам только вместе с ними.

## 4. Особые указания по технике безопасности



Для вашей собственной безопасности и защиты электроинструмента от повреждений необходимо соблюдать указания,

отмеченные в тексте данным символом!



Предупреждение об опасном электрическом напряжении!



Из неисправного литий-ионного аккумуляторного блока может вытекать слабокислая горючая жидкость!

Если электролит пролился и попал на кожу, немедленно промойте этот участок большим количеством воды. В случае попадания электролита в глаза промойте их чистой водой и срочно обратитесь к врачу!

Не ставьте на зарядку полностью заряженный аккумуляторный блок!



Предназначено для эксплуатации только в помещениях.



Примите меры по защите зарядного устройства от попадания влаги!

Не допускать детей к использованию инструмента.

Следите за детьми, чтобы они не использовали прибор в качестве игрушки.

Не допускайте детей к зарядному устройству/в рабочую зону!

Храните зарядное устройство в недоступном для детей месте!

При появлении дыма в зарядном устройстве или его возгорании немедленно выньте вилку из розетки!

Не вставляйте никаких предметов в вентиляционные прорези зарядного устройства. Опасность короткого

замыкания или поражения электрическим током!

Не пользуйтесь неисправными аккумуляторными блоками!

Не заряжайте аккумуляторные блоки зарядными устройствами с технологией «AIR COOLED» в зонах с высоким содержанием металлической пыли.

## 5. Обзор

См. стр. 2. Изображения могут использоваться в качестве примера для всех приборов.

- 1 Аккумуляторный блок (не входит в объем поставки)
- 2 Слайдер
- 3 Индикатор режима
- 4 Предупреждающий индикатор

## 6. Ввод в эксплуатацию



Перед вводом в эксплуатацию проверить, совпадают ли указанные на заводской табличке значения напряжения и частоты сети с параметрами электросети.

Инструменты, подобные этому, которые генерируют постоянный ток, могут влиять на работу обычных автоматов защиты от тока утечки. Используйте автоматы защиты от тока утечки типа F или выше с током отключения макс. 30 мА.



Перед вводом в эксплуатацию зарядного устройства убедитесь в том, что вентиляционные прорези открыты. Минимальное расстояние до других предметов должно составлять не менее 5 см!

### 6.1 Самодиагностика

Вставьте вилку в розетку.

Предупреждающий индикатор (4) и индикатор режима (3) последовательно горят на протяжении около 1 секунды, встроенный вентилятор работает около 5 секунд.

## 7. Эксплуатация

### 7.1 Зарядка аккумуляторного блока

Вставьте аккумуляторный блок **полностью до упора** в слайдер (2).



Индикатор режима (3) мигает.

**Примечание:** Чтобы проверить состояние заряда литий-ионных аккумуляторных блоков, сначала извлеките аккумулятор из зарядного устройства, а затем нажмите кнопку на аккумуляторном блоке.

## 7.2 Подзарядка аккумулятора

После завершения процесса зарядки зарядное устройство автоматически переключается на режим подзарядки.

Аккумуляторный блок может оставаться в зарядном устройстве и таким образом всегда быть готовым к работе.



Индикатор режима (3) горит постоянно.

## 8. Сбои

### 8.1 Предупреждающий индикатор (4) горит постоянно



Аккумуляторный блок не заряжается. Температура слишком высокая / слишком низкая. Когда температура аккумуляторного блока составляет от 0 °C до 50 °C, процесс зарядки начинается автоматически.

### 8.2 Предупреждающий индикатор (4) мигает



- Аккумуляторный блок неисправен. Немедленно выньте аккумуляторный блок из зарядного устройства.
- Аккумуляторный блок неправильно вставлен в слайдер (2). См. главу 7.1.

## 9. Ремонт

К ремонту зарядного устройства допускаются только квалифицированные специалисты-электрики!

В случае повреждения сетевого кабеля данного прибора в целях безопасности необходимо обеспечить его замену изготовителем, специалистом сервисной службы либо другим лицом аналогичной квалификации.

Для ремонта зарядных устройств Metabo обращайтесь в региональное представительство Metabo. Адрес см. на сайте [www.metabo.com](http://www.metabo.com).

## 10. Защита окружающей среды

Соблюдайте национальные предписания по экологически безопасной утилизации и переработке отслуживших машин, упаковки и принадлежностей.



Только для стран ЕС: не утилизировать электроинструменты вместе с бытовыми отходами! Согласно европейской директиве 2012/19/ЕС по отходам электрического и электронного оборудования и соответствующим национальным нормам отработавшие

электроинструменты подлежат сбору с целью их последующей экологически безопасной переработки.

## 11. Технические характеристики

См. стр. 3.

- U** = диапазон напряжений аккумулятора блока
- C** = емкость аккумуляторного блока
- I<sub>C</sub>** = ток зарядки
- t** = время зарядки<sup>1)</sup>

<sup>1)</sup> В зависимости от остаточной емкости и температуры аккумуляторного блока реальное время зарядки может не совпадать с указанными значениями.

Рекомендуемая температура окружающего воздуха при зарядке: от 0 °C до 40 °C.

Оставляем за собой право на изменения, обусловленные техническим прогрессом.

- Прибор соответствует классу защиты II
- ~ переменный ток



### Информация для покупателя:

Сертификат соответствия:

№ ЕАЭС RU C-DE.ГБ09.В.00131/20, срок действия с 10.02.2020 по 09.02.2025 г., выдан органом по сертификации продукции Общества с ограниченной ответственностью "Независимая экспертиза"; Место нахождения (адрес юридического лица) и адрес места осуществления деятельности: 115280, Россия, город Москва, улица Ленинская Слобода, дом 19, этаж 2, комнаты 21ш8, 21ш9, 21ш10, 21ш11; Телефон: +7 (495) 722-61-68; Адрес электронной почты: [info@n-exp.ru](mailto:info@n-exp.ru); Аттестат аккредитации № РОСС RU.0001.11ГБ09 от 09.09.2014 г.

Декларация о соответствии: № ЕАЭС N RU D-DE.ГБ09.В.00348/20, срок действия с 04.03.2020 по 26.02.2025 г., зарегистрирована органом по сертификации продукции Общество с ограниченной ответственностью "Независимая экспертиза"; Место нахождения (адрес юридического лица) и адрес места осуществления деятельности: 115280, Россия, город Москва, улица Ленинская Слобода, дом 19, этаж 2, комнаты 21ш8, 21ш9, 21ш10, 21ш11; Телефон: +7 (495) 722-61-68; Адрес электронной почты: [info@n-exp.ru](mailto:info@n-exp.ru); Аттестат аккредитации № РОСС RU.0001.11ГБ09 от 09.09.2014 г.

Страна изготовления: Китай, Вьетнам  
 Производитель: "Metabowerke GmbH",  
 Metaboallee 1, D-72622 Nuertingen, Германия  
 Импортёр в России:

## ru РУССКИЙ

ООО "Метабо Евразия"

Россия, 127273, Москва

ул. Березовая аллея, д 5 а, стр 7, офис 106

тел.: +7 495 980 78 41

Дата производства указана на зарядном устройстве

Срок службы изделия составляет 7 лет. Не рекомендуется к эксплуатации по истечении 5 лет хранения с даты изготовления без предварительной проверки (дату изготовления см. На этикетке).

# Օգտագործման սկզբնական ուղեցույց

## 1. Համապատասխանության հավաստագիր

Սույնով հայտարարում ենք բացառիկ պատասխանատվությամբ, որ այս լիցքավորման սարքերը, յուրաքանչյուրն իր տիպով և սերիական համարով նույնակազմությամբ \*1), համապատասխանում են հրահանգներին \*2) և նորմերին \*3) բոլոր համապատասխան դրույթներին: Տեխնիկական փաստաթղթերի համար \*4) սես էջ 3:

## 2. Կիրառման բնագավառներ

Լիցքավորման սարքերը նախատեսված են միայն Metabo և CAS (Cordless Alliance System) կուտակիչ մարտկոցների լիցքավորման համար:

Այս սարքը նախատեսված չէ ասանամափակ ֆիզիկական կամ մտավոր ունակություններով, զգայական ֆունկցիաների խանգարումներով, բավականաչափ փոքր կամ գիտելիքներ չառնեցող անձանց օգտագործման համար, երե իրենց կողմին չկա իրենց անվտանգությունն երաշխավորող և կիրառման հատուկ հրահանգներ տվող անձ:

**ASC 30-36** -ը նախատեսված է լիթիում-իոնային մարտկոցների լիցքավորման համար (14,4 Վ - 36 Վ, 1,3 Աժ - 10 Աժ, 4- 10 բեխիկներով):

**ASC 55, ASC 55 SE** -ը նախատեսված է լիթիում-իոնային մարտկոցների լիցքավորման համար (12 Վ - 36 Վ, 1,3 Աժ - 10 Աժ, 3- 10 բեխիկներով):

**ASC 145, ASC 145 SE** -ը նախատեսված է լիթիում-իոնային մարտկոցների լիցքավորման համար (12 Վ - 36 Վ, 1,3 Աժ - 10 Աժ, 3- 10 բեխիկներով):

**ASC ultra** -ն նախատեսված է լիթիում-իոնային մարտկոցների լիցքավորման համար (սե՛ս դաջածմբ սարքի վրա, կամ 14,4 Վ - 36 Վ, 1,3 Աժ - 10 Աժ, 4- 10 բեխիկներով, կամ 12 Վ - 36 Վ, 1,3 Աժ - 10 Աժ, 3- 10 բեխիկներով):

**SC 60 Plus** -ը նախատեսված է լիթիում-իոնային մարտկոցների լիցքավորման համար (14,4 Վ - 18 Վ, 1,3 Աժ - 10 Աժ, 4- 10 բեխիկներով):

**SC 30** -ը նախատեսված է լիթիում-իոնային մարտկոցների լիցքավորման համար (12 Վ - 18 Վ, 1,3 Աժ - 10 Աժ, 3- 10 բեխիկներով):

**ASC 55, ASC 55 SE** -ը նախատեսված է երկել-կապիտումային մարտկոցների լիցքավորման համար (12 Վ, 1,7 Վ, 10 բեխիկներով):

 Երբեք չփորձել լիցքավորել մարտկոցներ, որոնք նախատեսված չեն վերալիցքավորման համար: Պայշյունավտանգ է:

Այլ նպատակներով կամ սխալ օգտագործման արդյունքում առաջացած վնասների համար պատասխանատվությունը կրում է բացառապես օգտագործողը:

Պարտադիր հետևել կից ներկայացվող անվտանգության ցուցումներին և կատարել դժբախտ պատահարների կանխման ուղուչյաթ կանխարգելիչ ընդհանուր միջոցառումները:

## 3. Անվտանգության ընդհանուր ցուցումներ



**ԶԳՈՒՇԱՅՈՒՄ** Վնասվածք ստանալու վտանգը կանխարգելելու, նվազեցնելու համար կարդացե՛ք օգտագործման ուղեցույցը:



**ԶԳՈՒՇԱՅՈՒՄ** Կարդացե՛ք անվտանգության բոլոր խորհուրդներն ու ցուցումները:

*Անվտանգության ցուցումներին չհետևելը կարող է հանգեցնել էլեկտրական հարվածի, հրդեղի և/կամ ծանր մարմնական վնասվածքների:*

**Անվտանգության բոլոր ցուցումներն ու ուղեցույցը պահպանել նաև սպագայի համար:**



Լիցքավորման սարքը օգտագործելուց առաջ ուշադիր և ամբողջությամբ կարդացե՛ք անվտանգության հրահանգները և օգտագործման ուղեցույցը: Մտապես պահպանե՛ք սարքի ուղեկցող բոլոր փաստաթղթերը և սարքը փոխանցելիս փոխանցե՛ք այն այդ փաստաթղթերով:

## 4. Անվտանգության հատուկ ցուցումներ



Ձեր անվտանգության և Ձեր գործիքի սարքիչնության և ապահովության համար ուշադրություն դարձրե՛ք ուղեցույցում այս նշանով նշված հատվածներին:



Նախագուշացում էլեկտրական վտանգավոր լարման մասին:



Զգուշացնում ենք, որ վնասված, ժամկետնանց Li-Ion-մարտկոցներից կարող է թափվել/դուրս տալ թեթևակի թթու, դյուրավառ հեղուկ:

Մարտկոցի հեղուկի դուրս թափվելու և մաշկին կպնելու դեպքում, անմիջապես

լվացե՛ք մաշկը բավականաչափ ֆանակությամբ ջրով: Եթե մարտկոցային հեղուկը ընկնի աչքերի մեջ, անմիջապես լվացե՛ք աչքերը մաքուր ջրով և անհապահ դիմե՛ք բժշկական օգնությանը:

Չի թույլատրվում միացնել լիցքավորման համար արդեն լիցքավորված մարտկոցները:



Միայն տարածքների ներսում օգտագործման համար:



Պաշտպանե՛ք Ձեր լիցքավորման սարքը խոնավությունից:

Երբեք մի թույլատրե՛ք երեխաներին օգտագործել սարքը:

Անհրաժեշտ է ուռադիր լինել և հետևել երեխաներին, որպեսֆի հանդգվել, որ լիցքավորման սարքը չհայտնվի երեխաների ձեռներում:

Հեռու պահել երեխաներին լիցքավորման սարքից և վայրից, որտեղ միացրած է լիցքավորման սարքը:

Սարքը պահպանել երեխաներին անհասանելի վայրում:

Եթե սարքից ծուխ է դուրս գալիս կամ այն բռնկվում է, անմիջապես անջատե՛ք այն ցանցից:

Մի մտցրե՛ք լիցքավորման սարքի օդափոխման անցքերի մեջ որևէ առարկաներ. Առկա է էլեկտրական հարվածի և/կամ կարճ միացման վտանգ:

Երբեք մի օգտագործե՛ք վնասված կուտակիչ մարտկոցներ:

Երկարի խարտուֆի, մետաղական փոշու առկայության պայմաններում, տարածքներում չօգտագործել հովացման համակարգ ունեցող լիցքավորման սարքեր:

### 5. Ընդհանուր նկարագրություն

Տես էջ 2: Նկարները բերված են ցուցադրության նպատակով բոլոր սարքերի համար:

- 1 Կուտակիչ մարտկոցներ (ներառված չեն առմանն լրակազմի մեջ)
- 2 Սառիկ նստեցման բնիկ

- 3 Աբխառմանի ինդիկատոր
- 4 Ազդեցության ինդիկատոր

### 6. Գործարկում



Գործարկումից առաջ համոզվե՛ք, որ սարքի մոդելի բոլոր բաղադրիչները ճիշտ են և համախառնության արժեքները համապատասխանում են Ձեր հասանքի ցանցին:

Այս տեսակի սարքերը, որոնք գեներացնում են հաստատուն հոսանք, կարող են ազդել դիֆերենցիալ պահանջիչ անջատիչների վրա: Կիրառե՛ք F տեսակը, կամ առավելագույնը 30 մԱ անջատման հասանքով աշխատող մոդելը:



Գործարկումից առաջ համոզվե՛ք, որ օդափոխման անցքերը խցանված չեն: Պահպանել առնվազն 5 սմ հեռավորություն այլ առարկաների նկատմամբ:

#### 6.1 Ստուգում

Խրոցակը միացնել հասանքի վարդակին:

Ազդեցության (4) և աբխառմանի ինդիկատորների լույսերը (3) վառվում են հաջողաբար մատավորապես 1 վրկ. շարունակ, ներսարքված խովացման համակարգը աբխառում է մոտ. 5 վրկ. շարունակ:

### 7. Կիրառում

#### 7.1 Կուտակիչ մարտկոցների լիցքավորում

Կուտակիչ մարտկոցը **աբաղադրությամբ, մինչև վերջ** նստեցնել սառիկ նստեցման բնիկի (2) մեջ:



Աբխառմանային ռեժիմի ինդիկատորը (3) թաքրում է; **Ցուցակ** Li-Ion (լիթիում-իոնային) կուտակիչ մարտկոցների լիցքի մակարդակը տեսնելու համար, հանե՛ք մարտկոցը լիցքավորման սարքից, այնուհետև սեղմե՛ք կոճակը մարտկոցի վրա:

#### 7.2 Կուտակիչի լրակցավորում

Երբ կուտակիչը լիցքավորված է, լիցքավորման սարքը ավտոմատ վախարկվում է լրակցավորման ռեժիմի վրա:

Կուտակիչ մարտկոցը կարող է մնալ լիցքավորման սարքի մեջ և այդպիսով մատուցել պարտադիր լինել օգտագործման համար:



Աբխառմանի ինդիկատորի լույսը (3) անընդհատ վառվում է:

### 8. Խափանումներ

#### 8.1 Ազդեցության ինդիկատորի լույսը (4) վառվում է անընդհատ



Կուտակիչ մարտկոցը չի լիցքավորվում: Ջերմասիւնը շատ բարձր է/ շատ ցածր է: 0 °C-ից մինչև 50 °C ընկած միջավայրում ջերմաստիճանների պայմաններում կուտակիչ մարտկոցը սկսվում է ավտոմատ լիցքավորվել:



8.2 Ազդանշանային ինդիկատորը (4) թարթում է



- Կուտակիչ մարտիցը վնասված է: Անմիջապես հանել կուտակիչ մարտիցը լիցքավորման սարքից:
- Կուտակիչ մարտիցը հիշտ չի հասնել/սեղանի վրա չի բերվել (2) մեջ: Տես բաժին 7.1.

9. Վերանորոգում

Լիցքավորման սարքի վերանորոգումը կարող է իրականացվել միայն համապատասխան բնագավառում պրոֆեսիոնալ մասնագետի կողմից:

Եթե լիցքավորման սարքի հասնելի միացվող լարը վնասված է, ապահովարանը նկատառումներից լարը պետք է փոխարինվի արտադրողի սպասարկող կազմակերպության մասնագետի կամ այլ համապատասխան քրակավորում ունեցող մասնագետի կողմից:

Metabo լիցքավորման սարքերի վերանորոգման անհրաժեշտության դեպքում դիմե՛ք Ջեր Metabo ներկայացուցչին: Հասցեները կտանեք [www.metabo.com](http://www.metabo.com) կայքի վրա:

10. Երջակա միջավայրի պաշտպանություն

Կատարե՛ք օգտագործած էլ. գործիքների, փաթեթավորումների և պարագաների վերացման և վերամշակման վերաբերյալ գործող պետական հրահանգները:

 Միայն եՄ երկրների համար. էլեկտրական գործիքները երբեք չթափել կենցաղային ալբի հետ միասին: Եվրոպական՝ էլեկտրական և էլեկտրոնային հին սարքավորումների վերաբերյալ 2012/19/ հրահանգի և ազգային համապատասխան օրենքի համաձայն, էլեկտրական գործիքները պետք է առանձին հավաքվեն և ենթարկվեն էկոլոգիապես անվտանգ վերամշակման:

11. Տեխնիկական բնութագիր

- Տես էջ 3:
- U** = Մարակոցային բլոկի լարում
  - C** = Մարակոցի հզորությունը
  - I<sub>c</sub>** = Լիցքավորման հոսանք <sup>1)</sup>
  - t** = Լիցքավորման ժամանակ <sup>1)</sup>

<sup>1)</sup> Կախված լիցքի մակարդակից և ջերմաստիճանի պայմաններից լիցքավորման իրական ժամանակը կարող է սարքերի վրա նշված ժամանակահատվածներից:

Լիցքավորման ժամանակ օպտիմալ ջերմաստիճան՝ 0 °C ից մինչև 40 °C:

Ենթակա է փոփոխման տեխնիկական բարելավման նպատակով:

- II դասի պաշտպանություն
- ~ Փոփոխական հոսանք



Տեղեկություն գնորդի համար.  
Համապատասխանության հավաստագիր.

№ EAՅՑ RU C-DE.Դ509.B.00131/20, գործում է սկսած 10.02.2020 մինչև 09.02.2025 թթ., արվել է «Նեգավիսիմայա էնպերտիզա» ՍՊԸ՝ արտադրանքի հավաստագրման մարմնի կողմից, հասցե (իրավաբանական և գործունեություն)՝ 115280, Ռուսաստան, Բաղաբ Մոսկվա, փողոց Լենինական Սյուբոբա, շենք 19, 2-րդ հարկ, սենյակներ՝ 21ա8, 21ա9, 21ա10, 21ա11: Հեռախոս՝ +7 (495) 722-61-68; էլ. փոստի հասցե՝ info@n-exp.ru: Հավաստագրման վկայագիր № РОСС RU.0001.11Դ509 տա 09.09.2014 թ.:

Համապատասխանության հայտարարագիր՝ № EAՅՑ N RU Դ-DE.Դ509.E.00348/20, գործում է սկսած 04.03.2020 մինչև 26.02.2025 թթ., գրանցվել է «Նեգավիսիմայա էնպերտիզա» ՍՊԸ՝ արտադրանքի հավաստագրման մարմնի կողմից, հասցե (իրավաբանական և գործունեություն)՝ 115280, Ռուսաստան, Բաղաբ Մոսկվա, փողոց Լենինական Սյուբոբա, շենք 19, 2-րդ հարկ, սենյակներ՝ 21ա8, 21ա9, 21ա10, 21ա11: Հեռախոս՝ +7 (495) 722-61-68; էլ. փոստի հասցե՝ info@n-exp.ru: Հավաստագրման վկայագիր № РОСС RU.0001.11Դ509 տա 09.09.2014 թ.:

Արտադրման երկիր՝ Ջինաստան, Վյետնամ  
Արտադրող՝ "Metabowerke GmbH", Մետաբաու էյ 1, D-72622 Կյուրթինգեն, Գերմանիա  
Ներմուծող Ռուսաստանում՝  
"Մետաբո Եվրոպիա" ՍՊԸ  
Ռուսաստան, 127273, Մոսկվա  
Փ. Բերյուզովայա պետ, սուտ 5 ա, շին.-ն 7, գրասենյակ 106 հետ.՝ +7 495 980 78 41

Արտադրման ամսաթիվը նշված է լիցքավորման սարքի վրա Գործիքի ծառայության ժամկետը 7 տարի է: Խորհուրդ չի արվում առանց նախնական սուտագման օգտագործել գործիքը արտադրման ամսաթվից սկսած՝ 5 տարի շարունակ այն պահուստավորելուց հետո (արտադրման ամսաթիվը տես պիտակի վրա):

# Түпнұсқа пайдалану бойынша нұсқаулық

## 1. Сәйкестік бойынша мәлімдеме

Жеке жауапкершілігімізбен жариялаймыз: түрі мен сериялық нөмірі бойынша сәйкестендірілетін осы зарядтағыш құрылғы \*1) директивалардың \*2) және стандарттардың барлық тиісті қаулыларына \*3), техникалық құжаттамаларға сәйкес келеді \*4) - 3-бетті қараңыз.

## 2. Мақсатына сай пайдалану

Зарядтау құрылғылары тек Metabo және CAS (Cordless Alliance System) аккумуляторларын зарядтауға арналған.

Осы құрылғыны дене, сезім немесе ақыл-ой қабілеттері шектеулі немесе тәжірибесі және/немесе білімі жеткіліксіз адамдар олардың қауіпсіздігі үшін жауапты адамның бақылауында болмаған немесе құрылғыны пайдалану әдісі жайында нұсқау алмаған жағдайда пайдаланбауы тиіс.

**ASC 30-36** құрылғысы литий-иондық аккумуляторларды зарядтауға арналған (14,4 В - 36 В, 1,3 А-сағ - 10 А-сағ, 4-10 элемент).

**ASC 55, ASC 55 SE** құрылғысы литий-иондық аккумуляторларды зарядтауға арналған (12 В - 36 В, 1,3 А-сағ - 10 А-сағ, 3-10 элемент).

**ASC 145, ASC 145 SE** құрылғысы литий-иондық аккумуляторларды зарядтауға арналған (12 В - 36 В, 1,3 А-сағ - 10 А-сағ, 3-10 элемент).

**ASC ultra** құрылғысы литий-иондық аккумуляторларды зарядтауға арналған (құрылғыдағы мөртаңба бойынша, 14,4 В - 36 В, 1,3 А-сағ - 10 А-сағ, 4-10 элемент немесе 12 В - 36 В, 1,3 А-сағ - 10 А-сағ, 3-10 элемент).

**SC 60 Plus** құрылғысы литий-иондық аккумуляторларды зарядтауға арналған (14,4 В - 18 В, 1,3 А-сағ - 10 А-сағ, 4-10 элемент).

**SC 30** құрылғысы литий-иондық аккумуляторларды зарядтауға арналған (12 В - 18 В, 1,3 А-сағ - 10 А-сағ, 3-10 элемент).

**ASC 55, ASC 55 SE** құрылғысы NiCd аккумуляторларын зарядтауға арналған (12 В, 1,7 А-сағ, 10 элемент).

 Қайта зарядтауға болмайтын батареяларды ешқашан зарядтауға ерекеттенбеңіз. Жарылыс қаупі бар!

Мақсатынан тыс пайдаланудан болған зақымдар үшін пайдаланушыға ғана жауапты болады.

Жалпыға анық қауіпсіздік техникасының ережелерін және белгіленген қауіпсіздік нұсқауларын орындау керек.

## 3. Қауіпсіздік бойынша жалпы нұсқаулар



**ЕСКЕРТУ** – Жарақат алу қаупін азайту үшін пайдалану бойынша

нұсқаулықты оқып шығыңыз.



**ЕСКЕРТУ: қауіпсіздік техникасы бойынша**

**барлық нұсқауларды және жалпы нұсқауларды оқып шығыңыз. Қауіпсіздік техникасы бойынша нұсқауларды және жалпы нұсқауларды орындамау ток соғу, өрт және/немесе ауыр жарақат алу қаупін тудыруы мүмкін.**

**Қауіпсіздік техникасы бойынша барлық нұсқауларды және жалпы нұсқауларды болашақта пайдалану үшін сақтап қойыңыз.**



Зарядтағыш құрылғыны пайдалану алдында белгіленген қауіпсіздік нұсқаулары мен пайдалану бойынша нұсқаулықты мұқият әрі толық оқып шығыңыз. Берілген құжатты сақтап қойыңыз және зарядтағыш құрылғыңызды осы құжатпен бірге табыстаңыз.

## 4. Қауіпсіздік техникасы бойынша жалпы нұсқаулар



Жеке басыңызды және электрлік құралыңызды қорғау үшін осы белгі қойылған мәтіндік үзінділерді ұстаныңыз!



Қауіпті электрлік кернеу туралы ескерту!



Ақаулы литий-иондық аккумуляторлардан сәл қышқылды, жанғыш сұйықтық шығуы мүмкін!

Аккумулятор сұйықтығы шығып, теріге тиген жағдайда, оны дереу судың жеткілікті мөлшерімен шайып шығыңыз.

Аккумулятор сұйықтығы көзге тиген жағдайда, оны таза сумен жуып шығыңыз да, дереу медициналық жәрдемге жүгініңіз!

Толық зарядталған аккумуляторды қайтадан зарядтамаңыз!



Тек іште пайдалануға арналған.



Зарядтағыш құрылғыны ылғалдан қорғаңыз!

Ешқашан балаларға құрылғыны пайдалануға рұқсат бермеңіз.

Балалардың құрылғымен ойнамауына көз жеткізу үшін, оларды қадағалап отыру керек.

Балаларды зарядтағыш құрылғыдан немесе жұмыс аймағынан алшақ ұстаңыз!

Зарядтағыш құрылғыны балалар үшін қолжетімді болмайтындай етіп сақтаңыз!

Зарядтағыш құрылғыда түтін немесе өрт туындаған жағдайда дереу желілік ашаны суырып қойыңыз!

Зарядтағыш құрылғының желдету саңылауына ешқандай бөгде заттарды салмаңыз - ток

соғу немесе қысқа тұйықталу қаупі бар!

Ақаулы аккумуляторларды пайдаланбаңыз!

Металл шаңының жүктемесі үлкен аймақтарда аккумуляторларды AIR COOLED зарядтағыш құрылғыларымен зарядтамаңыз.

## 5. Шолу

2-бетті қараңыз. Суреттер барлық құрылғылар үшін мысал ретінде берілген.

- 1 Аккумулятор (жеткізілім жиынтығына кірмейді)
- 2 Жылжымалы тірек
- 3 Жұмыс индикаторы
- 4 Ескерту индикаторы

## 6. Қолданысқа енгізу



Қолданысқа енгізу алдында фирмалық тақтайшада көрсетілген номиналды кернеу мен номиналды жиілік ток желінің деректеріне сәйкес келетіндігіне көз жеткізіңіз.

Тұрақты ток шығаратын осындай құрылғылар қарапайым дифференциалды токтың автоматты ажыратқышына әсер етуі мүмкін. Ажырату тогы ең көбі 30 мА шамасындағы F немесе жоғарырақ санатты пайдаланыңыз.



Зарядтағыш құрылғыны қолданысқа енгізу алдында желдету саңылауларының бос екендігіне көз жеткізіңіз. Басқа бөгде заттардан минималды арақашықтық кем дегенде 5 см құрайды!

### 6.1 Өзіндік диагностика

Желілік ашаны салыңыз.

Ескерту индикаторы (4) және жұмыс индикаторы (3) шамамен 1 секунд ішінде кезектесіп жанып тұрады, кіріктірілген желдеткіш шамамен 5 секунд ішінде жұмыс істейді.

## 7. Пайдалану

### 7.1 Аккумуляторды зарядтау

Аккумуляторды жылжымалы тірекке (2) **толықтай, тірелгенше** жылжытыңыз.



Жұмыс индикаторы (3) жыпылықтайды.

**Нұсқау:** литий-иондық аккумулятордың заряд деңгейін тексеру үшін, алдымен аккумуляторды

## kk ҚАЗАҚША

зарядтағыш құрылғыдан шығарып, сонан соң аккумулятордағы түймені басыңыз.

### 7.2 Тұрақты қосымша зарядтау

Заряд аяқталған жағдайда, зарядтағыш құрылғы автоматты түрде тұрақты қосымша зарядтау режиміне ауысады.

Аккумулятор зарядтағыш құрылғы ішінде қалып, әрдайым жұмысқа дайын болуы мүмкін.

100 %

Жұмыс индикаторы (3) тұрақты түрде жанып тұрады.

## 8. Ақаулық

### 8.1 Ескерту индикаторы (4) тұрақты түрде жанып тұр



Аккумулятор зарядталмайды. Температура тым жоғары/тым төмен. Егер аккумулятордың температурасы 0 °C және 50 °C аралығында болса, зарядтау әрекеті автоматты түрде басталады.

### 8.2 Ескерту индикатор (4) жыпылықтайды



- Аккумулятор ақаулы. Аккумуляторды бірден зарядтағыш құрылғыдан шығарыңыз.
- Аккумулятор жылжымалы тірекке (2) дұрыс жылжытылмаған. 7.1 бөлімін қараңыз.

## 9. Жөндеу

Зарядтағыш құрылғыда жөндеу жұмыстарын тек қана электрші маман өткізуі тиіс!

Осы құрылғының желілік қуат кабелі зақымдалған жағдайда, қауіпті жағдайларды болдырмау үшін, ол өндіруші немесе қызмет көрсету орталығында немесе ұқсас біліктілікке ие тұлға тарапынан ауыстырылуы тиіс.

Metabo филиалына жөндеуді қажет ететін Metabo зарядтағыш құрылғысымен бірге барыңыз. Мекенжайлары [www.metabo.com](http://www.metabo.com) сайтында берілген.

## 10. Қоршаған ортаны қорғау

Пайдаланылған аспаптарды, орауыштарды және керек-жарақтарды қоршаған орта үшін қауіпсіз түрде кәдеге жарату және қайта өңдеу бойынша ұлттық ережелерді ұстанаңыз.

 Тек қана ЕО елдерінде: электрлік құралды тұрмыстық қоқысқа тастамаңыз! Электрлік және электрондық ескі құрылғылар және ұлттық заңға түрлендіру жөніндегі 2012/19/EU еуропалық директивасына сәйкес, пайдаланылған электрлік құралдар

бөлек жиналып, қоршаған орта үшін қауіпсіз қайта өңдеуге жіберілуі тиіс.

## 11. Техникалық деректер

3-бетті қараңыз.

**U** = аккумулятордың кернеу диапазоны  
**C** = аккумулятордың қуаттылығы  
**I<sub>c</sub>** = зарядтау тоғы  
**t** = зарядтау уақыты<sup>1)</sup>

<sup>1)</sup> Аккумулятордың қалған қуаттылығы мен температурасына байланысты шынайы зарядтау уақыты спецификациялардан өзгешеленуі мүмкін.

Зарядтау кезіндегі ұсынылатын қоршаған орта температурасы: 0 °C және 40 °C аралығында.

Техникалық дамуға қарай өзгеруі мүмкін.

II қорғаныс класындағы құрылғы

~ Айнымалы ток



### Сатып алушыға арналған ақпарат:

Сәйкестік сертификаты:

№ ЕЭО RU C-DE.ГБ09.В.00131/20, қолданылу мерзімі 10.02.2020 ж. бастап 09.02.2025 ж. дейін, «Независимая экспертиза» жауапкершілігі шектеулі серіктестігі өнімді сертификаттау жөніндегі органы берген; Орналасқан жері (заңды тұлғаның мекенжайы) және қызмет орнының мекенжайы: 115280, Ресей, Мәскеу қаласы, Ленинская Слобода көшесі, 19-үй, 2-қабат, 21ш8, 21ш9, 21ш10, 21ш11 бөлмелері; Телефоны: +7 (495) 722-61-68; Электрондық пошта мекенжайы: [info@n-exp.ru](mailto:info@n-exp.ru); Аккредиттеу аттестаты № РОСС RU.0001.11ГБ09, 09.09.2014 ж.

Сәйкестік туралы декларация: № ЕЭО N RU Д-DE.ГБ09.В.00348/20, қолданылу мерзімі 04.03.2020 ж. бастап 26.02.2025 ж. дейін, «Независимая экспертиза» жауапкершілігі шектеулі серіктестігі өнімді сертификаттау жөніндегі органы тіркеген; Орналасқан жері (заңды тұлғаның мекенжайы) және қызмет орнының мекенжайы: 115280, Ресей, Мәскеу қаласы, Ленинская Слобода көшесі, 19-үй, 2-қабат, 21ш8, 21ш9, 21ш10, 21ш11 бөлмелері; Телефоны: +7 (495) 722-61-68; Электрондық пошта мекенжайы: [info@n-exp.ru](mailto:info@n-exp.ru); Аккредиттеу аттестаты № РОСС RU.0001.11ГБ09, 09.09.2014 ж.

Өндіруші ел: Қытай, Вьетнам

Өндіруші: "Metabowerke GmbH", Metaboallee 1, D-72622 Nuertingen, Германия

Ресейге импорттаушы:

ЖШҚ «Метабо Евразия»

Ресей, 127273, Мәскеу

Березовая аллея көшесі, № 5 а, 7-құрылыс, 106-кеңсе

тел.: +7 495 980 78 41

Өндірілген күні зарядтағыш құрылғыда көрсетілген

Өнімнің жарамдылық мерзімі 7 жылды құрайды. Өндірілген күннен кейін 5 жыл сақтауда тұрған жағдайда алдын ала тексерместен пайдалану ұсынылмайды (өндірілген күнін жапсырмадан қараңыз).

# Пайдалануу боюнча нускаманын нукурасы

## 1. Шайкештиги тууралуу декларация

Биз, баарына жооптуу болуу менен: Бул жерде тиби жана сериялык номуру \*1) менен аныкталган бул дүрмөттөгүчтөр бардык тиешелүү регламенттердин \*2) жана стандарттардын \*3) талаптарына жооп берет деп билдиребиз. \*4) Техникалык файлды – 3-беттен карагыла.

## 2. Багыты боюнча колдонуу

Кубаттоочу түзмөктөр бир гана Metabo жана CAS (Cordless Alliance System) аккумулятор батареяларын кубаттоого ылайыктуу.

Бул курал физикалык, сенсордук же менталдык кемтиктери бар же тажрыйбасы жана/же билими жетишсиз эл тарабынан, алардын коопсуздугу үчүн жооптуу киши карап турбаса же алар куралды кандай колдонуу керектиги боюнча нускама албаса, колдонууга арналган эмес.

**ASC 30-36** түзмөгү Li-ion батареяларын (14,4 В - 36 В, 1,3 А/с – 10 А/с 4-10 уяча) дүрмөттөгөнгө арналган.

**ASC 55, ASC 55 SE** түзмөгү Li-ion батареяларын (12 В - 36 В, 1,3 А/с – 10 А/с, 3-10 уяча) дүрмөттөгөнгө арналган.

**ASC 145, ASC 145 SE** түзмөгү Li-ion батареяларын (12 В - 36 В, 1,3 А/с – 10 А/с, 3-10 уяча) дүрмөттөгөнгө арналган.

**ASC ultra** түзмөгү Li-ion батареяларын (Жабдыктагы маркировкага ылайык, 14,4 В - 36 В, 1,3 А/с - 10 А/с, 4-10 уяча же 12 В - 36 В, 1,3 А/с - 10 А/с, 3-10 уяча) дүрмөттөгөнгө арналган.

**SC 60 Plus** түзмөгү Li-ion батареяларын (14,4 В - 18 В, 1,3 А/с – 10 А/с, 4-10 уяча) дүрмөттөгөнгө арналган.

**SC 30** түзмөгү Li-ion батареяларын (12 В - 18 В, 1,3 А/с – 10 А/с, 3-10 уяча) дүрмөттөгөнгө арналган.

**ASC 55, ASC 55 SE** түзмөгү NiCd батареяларын (12 В, 1,7 А/с, 10 уяча) дүрмөттөгөнгө арналган.

 Кайра дүрмөттөгөнгө жарабаган батареяларды эч качан дүрмөттөгөнгө аракет кылбаңыз. Жарылып кетиши мүмкүн!

Туура эмес колдонууну жыйынтыгында келип чыккан зыян үчүн талап кылуучу өзү жоопкерчилик тартат.

Кырсыктарга жол бербөөнүн жалпы кабыл алынган эрежелери жана ага кошумча коопсуздук нускамаларын аткарыш керек.

## 3. Техникалык коопсуздуктун жалпы эрежелери



**КӨҢҮЛ БУРГУЛА** – Иштетүү нускамаларын окусаңыз, жаракат алуу тобокели азаят.



**ЭСКЕРТҮҮ** Коопсуздук жана иштетүү боюнча бардык нускамаларды окуп чыгыңыз. Коопсуздук жана иштетүү боюнча нускамалар аткарылбаса, электр тогунан сокку алынышы, өрт чыгышы жана/же оор жаракат алынышы мүмкүн.

**Андан ары колдонуу үчүн бардык алдын ала берилгендерди жана нускамаларды сактап койгула.**



Дүрмөттөгүчтү колдонордон мурда ичиндеги коопсуздук маалыматын жана Иштетүү нускамаларынын баарын кунт коюп окуп чыгып, жакшылап билип алыңыз. Ичиндеги документтердин баарын кийин караганга калтырып, дүрмөттөгүчтү алар менен кошо гана өткөрүп бериңиз.

## 4. Техникалык коопсуздук боюнча өзгөчө эрежелер



Өзүңүздүн сактыгыңыз үчүн жана электр инструментиңиздин сактыгы үчүн деп белги коюлган жерлерге көңүл буруңуз!



Сак болуңуз – электр чыңалуусу бийик!



Жакшы иштебеген Li-Ion аккумулятору бат күйүп кетүүчү суюктуктун агып кетишине алып келет!

Аккумулятордон суюктук агып кеткенде жана адамдын териси менен контакт болгондо, жабыркаган теринин жерин тезинен суу менен абдан жуу керек. Аккумулятордун суюктугу көзгө кирген учурда, көздү таза суу менен абдан жууп жана тезинен медициналык жардамга кайрылгыла!

Толук дүрмөттөлгөн батареяны кайра дүрмөттөбөүз!



Имараттын ичинде гана пайдалануу керек.



Дүрмөттөгүчтү ным болуудан сактаңыз.

Эч качан балдарды шайман менен ойнотпоңуз.

Балдар бул жабдуу менен ойнобошу үчүн аларды жакшы караш керек.

Балдарды дүрмөттөгүчтөн жана иш аймагынан алыс кармаңыз!

Батарея дүрмөттөгүчүңүздү балдар жетпеген жерде кармаңыз!

Батарея түтөп же жалын чыгып кетсе, батарея дүрмөттөгүчүн дароо айрыдан сууруп алыңыз!

Батарея дүрмөттөгүчүнүн желдетүүчү тешиктерине эч нерсе киргизбеңиз – электр соккусу же кыска чаташуу болушу мүмкүн!

Мандеми бар батареяларды колдонбоңуз.

Оор металл чаңы каптаган аймактарда аккумулятор

батареясын AIR COOLED деген кубаттоочу жабдыктар менен кубаттабаңыз.

## 5. Кыскача билдирүү

2-бетти кара. Иллюстрациялар бардык жабдыктар үчүн үлгү катары берилген.

- 1 Battery pack (not in scope of delivery)
- 2 Жылуучу орду
- 3 Иштетүү көрсөткүчү
- 4 Эскертүү көрсөткүчү

## 6. Ишке киргизүү



Айрысын саярдан мурда энбелгиде жазылган негизги тармактын бааланган чыңалуусу жана жыштыгы сиздин кубат жеткирүүңүздүкүнө туура келерин тактаңыз.

Тике агын жараткан мындай шаймандар калдык агын шаймандарына таасир тийгизиши мүмкүн. Чыгаруу агыны макс. 30 мА болгон F тибиндеги же андан да өйдө колдонуңуз.



Дүрмөттөгүчтү ишке киргизерден мурда аба кирген көзөнөктөрү бош экенин тактаңыз. Башка нерселерге аралык 5 смден аз болбосун.

### 6.1 Өз алдынча текшерүү

Негизги агын жеткирүү зымын киргизиңиз.

Коркунучту көрсөткүч (4) жана Иштетүү көрсөткүчү (3) ортосунда болж. 1 секунд менен жанат, ичине курулган үйлөткүч болж. 5 секунд жанат.

## 7. Колдонуу

### 7.1 Батареяны дүрмөттөө

Батарея таңгагын **толугу менен өз ордуна** токтоп калмайынча жылдырып (2) отуруңуз.



Иштетүү көрсөткүчү (3) күйүп-өчөт.

Эскертүү: Li-Ion батареяларынын толгонун текшерип үчүн алгач батарея таңгагын дүрмөттөгүчтөн чыгарып, андан соң батареядагы топчуну басыңыз.

### 7.2 Дүрмөттү кармоо

Дүрмөттөлүп бүткөн соң батарея дүрмөттөө автоматтык түрдө сактоо абалына которулат.

Батареяны батарея дүрмөттөөчтө калтырса, ал дайыма колдонууга даяр болот.



Иштетүү көрсөткүчү (3) дароо жанат.

## 8. Бузулуу

### 8.1 Эскертүү көрсөткүчү (4) дароо жанат.



Батарея дүрмөттөлгөн эмес. Температура өтө бийик/өтө ылдый. Батареянын температурасы 0 °C менен 50 °C ортосунда болсо, дүрмөттөө автоматтык түрдө башталат.

### 8.2 Эскертүү көрсөткүчү (4) күйүп-жанат.



- Батареянын мандеми бар. Батареяны дароо дүрмөттөөчтөн чыгарыңыз.
- Батарея өз ордуна (2) туура жылдырылып коюлган эмес. Бул бөлүмдү караңыз: 7.1.

## 9. Ремонт

Дүрмөттөөчтү оңдоо иштерине ишбилги электриктер гана тартылышы керек.

Бул куралдын негизги тармакка туташтыруучу кабели зыян тартса, элге жана мүлккө коркунуч туудурбаш үчүн аны өндүрүүчү, Кардарларды колдоо кызматы же так ошондой ишбилги киши алмаштырышы керек.

Сиздин Metabo дүрмөттөөчтөрүңүз оңдоого муктаж болсо, жергиликтүү Metabo өкүлдөрүнө кайрылыңыз. Даректерди [www.metabo.com](http://www.metabo.com) сайтынан табасыздар.

## 10. Айлана-чөйрөнү коргоо

Экологиялык кайра пайдалануу жана иштен чыккан жабдыктарды, таңгактарды жана аксессуарларды кайра иштетүү боюнча улуттук эрежелерди сактагыла.



ЕБ өлкөлөрү үчүн гана: Эч качан электр куралдарын үйдөгү таштанды кутусуна таштабагыла! Колдонулган электрондук жана электр куралдары боюнча 2012/19/ЕС Европа Эрежелери боюнча жана улуттук мыйзамдарга ылайык, колдонулган электр куралдарын өзүнчө чогултуп, айлана-чөйрөгө зыян келтирбегендей кылып ыргытыш керек.

## 11. Техникалык шарттары

3-бетти карагыла.

- U** = Батареялар үчүн чыңалуу арымдары  
**C** = Батареянын сыйымдуулугу  
**I<sub>C</sub>** = Дүрмөттөөчү агын  
**t** = Дүрмөттөө убактысы<sup>1)</sup>

<sup>1)</sup> Батареяда калган орунга жана температурага жараша, чыныгы дүрмөттөө убактысы көрсөтүлгөндөн айырмаланышы мүмкүн.

Кубаттоо учурунда чөйрөсүндө сунушталган температура: 0 °C - 40 °C.

Техникалык прогресске байланыштуу өзгөрүүлөрдү алдын ала карагыла.

II класстагы коргоо менен камсыздалган жабдык

~ Өзгөрмө агын

**EA**

### Алуучу үчүн маалымат:

Шайкештик тастыктамасы:

№ EAЭС RU C-DE.ГБ09.В.00131/20, жарактуулук мөөнөтү: 10.02.2020 - 09.02.2025-ж., "Көз карандысыз экспертиза" жоопкерчилиги чектелген коому продукцияны сертификациялоо органы тарабынан берилген; Жайгашкан жери (юримдикалык тараптын дареги) жана ишкердик жүргүзүлүүчү дарек: 115280, Россия, Москва шаары, Ленинская Слобода көчөсү, 19-үй, 2-кабат, 21ш8, 21ш9, 21ш10, 21ш11 бөлмөлөрү; Телефону: +7 (495) 722-61-68; Электрондук почтасынын дареги: [info@n-exp.ru](mailto:info@n-exp.ru); 09.09.2014-ж. № РОСС RU.0001.11ГБ09 аккредитациялоо аттестаты. Шайкештик декларациясы: № EAЭС N RU Д-DE.ГБ09.В.00348/20, жарактуулук мөөнөтү: 04.03.2020 - 26.02.2025-ж., "Көз карандысыз экспертиза" жоопкерчилиги чектелген коому продукцияны сертификациялоо органы тарабынан катталган; Жайгашкан жери (юримдикалык тараптын дареги) жана ишкердик жүргүзүлүүчү дарек: 115280, Россия, Москва шаары, Ленинская Слобода көчөсү, 19-үй, 2-кабат, 21ш8, 21ш9, 21ш10, 21ш11 бөлмөлөрү; Телефону: +7 (495) 722-61-68; Электрондук почтасынын дареги: [info@n-exp.ru](mailto:info@n-exp.ru); 09.09.2014-ж. № РОСС RU.0001.11ГБ09 аккредитациялоо аттестаты.

Даярдаган өлкө: Кытай, Вьетнам  
Өндүрүүчү: "Metabowerke GmbH", Metaboallee 1, D-72622 Nuertingen, Германия  
Россиядагы импорттоочу:

ООО "Метабо Евразия"  
Россия, 127273, Москва  
Березовая аллея көч., 5 а, стр 7, 106-кеңсе  
тел.: +7 495 980 78 41

Өндүрүлгөн күнү кубаттоочу түзмөктө көрсөтүлгөн.

Буюмдун колдонуу мөөнөтү 7 жыл.  
Өндүрүлгөндөн кийин 5 жыл сакталса, алдын ала текшербестен ишке киргизүү сунушталбайт (даярдалган күнүн этикеткадан караңыз).



# Оригінальна інструкція з експлуатації

## 1. Декларація про відповідність

Зі всією відповідальністю заявляємо: цей зарядний пристрій з ідентифікацією за типом і номером моделі \*1) відповідає усім діючим положенням директив \*2) і норм \*3). Технічну документацію для \*4) - див. на стор. 3.

## 2. Використання за призначенням

Зарядні пристрої призначені виключно для зарядки акумуляторних блоків Metabo і CAS (Cordless Alliance System).

Цей прилад не призначений для використання особами з обмеженими фізичними, сенсорними або психічними можливостями, а також особами без досвіду та/або без відповідних знань; використання такими особами можливе лише під наглядом особи, відповідальної за їх безпеку, або за умови отримання ними відповідних інструкцій щодо належного використання приладу.

**ASC 30-36** придатні для заряджання літій-іонних акумуляторних блоків (14,4 В - 36 В, 1,3 А\*год. - 10 А\*год., 4-10 елементів).

**ASC 55, ASC 55 SE** придатні для заряджання літій-іонних акумуляторних блоків (12 В - 36 В, 1,3 А\*год. - 10 А\*год., 3-10 елементів).

**ASC 145, ASC 145 SE** придатні для заряджання літій-іонних акумуляторних блоків (12 В - 36 В, 1,3 А\*год. - 10 А\*год., 3-10 елементів).

**ASC ultra** придатні для заряджання літій-іонних акумуляторних блоків (Відповідно до штампу на приладі або 14,4 В - 36 В, 1,3 А\*год. - 10 А\*год., 4-10 елементів, або 12 В - 36 В, 1,3 А\*год. - 10 А\*год., 3-10 елементів).

**SC 60 Plus** придатні для заряджання літій-іонних акумуляторних блоків (14,4 В - 18 В, 1,3 А\*год. - 10 А\*год., 4-10 елементів).

**SC 30** придатні для заряджання літій-іонних акумуляторних блоків (12 В - 18 В, 1,3 А\*год. - 10 А\*год., 3-10 елементів).

**ASC 55, ASC 55 SE** придатні для заряджання акумуляторних блоків NiCd (12 В, 1,7 А\*год., 10 елементів).



Забороняється заряджати батареї, що не призначені для заряджання. Небезпека вибуху!

За пошкодження, викликані експлуатацією не за призначенням, несе відповідальність виключно користувач.

Дотримуйтесь загальноприйнятих правил запобігання нещасним випадкам, а також правил техніки безпеки, наведених в цій інструкції.

## 3. Загальні правила техніки безпеки



**ПОПЕРЕДЖЕННЯ – 3**  
метою зниження ризику отримання тілесних ушкоджень прочитайте цю інструкцію з експлуатації.



**ПОПЕРЕДЖЕННЯ —**  
**Ознайомтеся з усіма правилами та вказівками з техніки безпеки.**  
*Недотримання правил та вказівок з техніки безпеки може призвести до ураження електричним струмом, пожежі та/або тяжких тілесних ушкоджень.*

**Зберігайте правила та вказівки з техніки безпеки для майбутнього використання.**



Перед використанням зарядного пристрою уважно прочитайте повністю правила техніки безпеки та інструкцію з використання. Збережіть всі документи, що входять до комплекту, і передавайте зарядний пристрій іншим особам тільки разом з ними.

## 4. Спеціальні вказівки з техніки безпеки



Для вашої власної безпеки і захисту електроінструменту від ушкоджень дотримуйтеся вказівок, відмічених цим символом!



Попередження про небезпеку, спричинену електричною напругою!



З несправного літій-іонного акумуляторного блока може витікати слабокисла горюча рідина!

Якщо електроліт пролився і потрапив на шкіру, негайно промийте цю ділянку великою кількістю води. У випадку потраплення електроліту в очі промийте їх чистою водою і терміново зверніться до лікаря!

Не заряджайте повністю заряджений акумуляторний блок!



Тільки для використання всередині приміщення.



Захищайте зарядний пристрій від попадання вологи!

Не дозволяйте дітям використовувати пристрій.

Діти повинні знаходитись під постійним наглядом, щоб вони не використовували пристрій у якості іграшки.

Не допускайте дітей до зарядного пристрою / в робочу зону!

Зберігайте зарядний пристрій у недоступному для дітей місці!

При появі диму в зарядному пристрої або його займанні негайно вийміть вилку з розетки!

Не вставляйте ніякі предмети у вентиляційні прорізи зарядного пристрою. Небезпека короткого замикання або ураження електричним струмом!

Не користуйтеся несправними акумуляторними блоками!

Не заряджайте акумуляторні блоки за допомогою зарядних пристроїв AIR COOLED у місцях з підвищеним рівнем металевого пилу.

## 5. Огляд

Див. стор. 2. Малюнки можуть служити прикладом для всіх моделей.

- 1 Акумуляторний блок (не входить до обсягу поставки)
- 2 Слайдове кріплення
- 3 Індикатор режиму заряджання
- 4 Попереджувальний індикатор

## 6. Введення в експлуатацію



Перед початком роботи переконайтеся, що вказані на технічній табличці приладу напруга та частота в мережі співпадають з даними вашої електромережі.

Прилади, подібні до цього, які генерують постійний струм, можуть впливати на роботу звичайних пристроїв захисного відключення. Використовуйте пристрій захисного відключення типу F або вище із струмом відключення макс. 30 mA.



Перед введенням в експлуатацію зарядного пристрою переконаєтеся в тому, що вентиляційні отвори відкриті. Мінімальна відстань від інших предметів повинна складати не менше 5 см!

### 6.1 Самодіагностика

Вставте вилку в розетку.

Попереджувальний індикатор (4) та індикатор режиму заряджання (3) світяться по черзі по прибл. 1 секунд, вбудований вентилятор працює бл. 5 секунд.

## 7. Експлуатація

### 7.1 Заряджання акумуляторного блока

Акумуляторний блок **встановити до упору** у слайдове кріплення (2).



Індикатор режиму заряджання (3) блимає.

**Вказівка.** Щоб з літій-іонними акумуляторними блоками відобразився рівень заряду, спочатку вийміть акумуляторний блок з зарядного пристрою, а потім натисніть кнопку на акумуляторному блоці.

## 7.2 Підтримуюче зарядження акумулятора

Після завершення процесу зарядження зарядний пристрій автоматично перемикається на режим підтримуючого зарядження.

Акумуляторний блок може залишатися в зарядному пристрої і таким чином завжди бути готовим до роботи.



Індикатор режиму зарядження (3) горить постійно.

## 8. Несправності

### 8.1 Попереджувальний індикатор (4) горить постійно.



Акумуляторний блок не заряджається. Температура занадто висока / занадто низька. Коли температура акумуляторного блоку складає від 0 °C до 50 °C, процес зарядження починається автоматично.

### 8.2 Попереджувальний індикатор (4) блимає



- Акумуляторний блок пошкоджений. негайно вийміть акумуляторний блок із зарядного пристрою.
- Акумуляторний блок неправильно вставлений у гніздо (2). Див. розділ 7.1.

## 9. Ремонт

Ремонт зарядного пристрою повинен здійснюватися тільки професійними електриками!

У разі ушкодження кабелю живлення даного приладу в цілях безпеки необхідно забезпечити його заміну виробником, фахівцем сервісної служби або іншою особою відповідної кваліфікації.

Для ремонту зарядних пристроїв Metabo звертайтеся в регіональне представництво Metabo. Адреси див. на сайті [www.metabo.com](http://www.metabo.com).

## 10. Захист довкілля

Дотримуйтеся національних правил безпечної утилізації і переробки використаних інструментів, пакувальних матеріалів і приладдя.



Тільки для країн ЄС: не утилізуйте електроінструменти разом з побутовими відходами! Згідно з директивою ЄС 2012/19/ЄС про електричні та електронні пристрої та відповідними національними нормами

відпрацьовані електроінструменти підлягають роздільній утилізації з метою їх подальшої екологічно безпечної переробки.

## 11. Технічні характеристики

Див. стор. 3.

<b>U</b>	=	напруга акумуляторного блоку
<b>C</b>	=	ємність акумуляторного блоку
<b>I<sub>C</sub></b>	=	струм зарядження
<b>t</b>	=	час зарядження <sup>1)</sup>

<sup>1)</sup> Залежно від залишкової ємності та температури акумуляторного блоку реальний час зарядки може не збігатися зі вказаними значеннями.

Рекомендована температура навколишнього середовища під час зарядження: від 0 °C до 40 °C.

Залишаємо за собою право на технічні зміни.

Прилад класу захисту II

~ Змінний струм

# Původní návod k používání

## 1. Prohlášení o shodě

Prohlašujeme na vlastní odpovědnost: Tyto nabíječky určené typem a výrobním číslem \*1) splňují všechny platné požadavky směrnic \*2) a norem \*3). Technická dokumentace u \*4) – viz strana 3.

## 2. Použití v souladu s určeným účelem

Nabíječky jsou vhodné výlučně k nabíjení akumulátorových článků Metabo a CAS (Cordless Alliance System).

Tento spotřebič není určen pro použití osobami s omezenými fyzickými, smyslovými nebo duševními schopnostmi, nebo bez patřičných zkušeností a/ nebo znalostí, ledaže jsou pod dohledem osoby zodpovědné za jejich bezpečnost nebo od takové osoby obdržely instrukce o tom, jak přístroj používat.

Nabíječka **ASC 30-36** je vhodná k nabíjení akumulátorů Li-Ion (14,4 V - 36 V, 1,3 Ah - 10 Ah, 4 - 10 článků).

Nabíječka **ASC 55, ASC 55 SE** je vhodná k nabíjení akumulátorů Li-Ion (12 V - 36 V, 1,3 Ah - 10 Ah, 3 - 10 článků).

Nabíječka **ASC 145, ASC 145 SE** je vhodná k nabíjení akumulátorů Li-Ion (12 V - 36 V, 1,3 Ah - 10 Ah, 3 - 10 článků).

Nabíječka **ASC ultra** je vhodná k nabíjení akumulátorů Li-Ion (podle údajů uvedených na potisku na přístroji buď 14,4 V - 36 V, 1,3 Ah - 10 Ah, 4 - 10 článků nebo 12 V - 36 V, 1,3 Ah - 10 Ah, 3 - 10 článků).

Nabíječka **SC 60 Plus** je vhodná k nabíjení akumulátorů Li-Ion (14,4 V - 18 V, 1,3 Ah - 10 Ah, 4 - 10 článků).

Nabíječka **SC 30** je vhodná k nabíjení akumulátorů Li-Ion (12 V - 18 V, 1,3 Ah - 10 Ah, 3 - 10 článků).

Nabíječka **ASC 55, ASC 55 SE** je vhodná k nabíjení akumulátorů NiCd (12 V, 1,7 Ah, 10 článků).

 Nikdy se nepokoušejte nabíjet standardní baterie. Nebezpečí výbuchu!

Za škody způsobené použitím, které je v rozporu s určeným účelem, přebírá zodpovědnost pouze uživatel.

Je nutné dodržovat všeobecně uznávané předpisy pro ochranu před úrazem a přiložené bezpečnostní pokyny.

## 3. Všeobecné bezpečnostní pokyny



**VÝSTRAHA** – Za účelem minimalizace nebezpečí poranění si přečtěte návod k použití.



**VÝSTRAHA** Přečtěte si všechny bezpečnostní pokyny a instrukce.

*Nedodržování všech níže uvedených pokynů může mít za následek úraz elektrickým proudem, požár a/nebo těžké poranění.*

**Všechny pokyny a výstrahy uchovejte pro budoucí potřebu.**



Před použitím nabíječky si pečlivě přečtěte přiložené kompletní bezpečnostní pokyny a návod k použití. Všechny přiložené dokumenty uschovejte a nabíječku předávejte dalším osobám pouze s těmito dokumenty.

## 4. Speciální bezpečnostní pokyny



Pozor na místa v textu označená tímto symbolem, slouží k vaší bezpečnosti a k ochraně vašeho elektrického nářadí!



Výstraha před nebezpečným elektrickým napětím!



Z poškozeného lithium iontového akumulátoru může začít unikat hořlavá žíravá kapalina!

Při styku kůže s uniklou kapalinou z akumulátoru postižené místo okamžitě důkladně opláchněte

vodou. Pokud se akumulátorová kapalina dostane do očí, oči vypláchněte čistou vodou a neprodleně vyhledejte lékařské ošetření!

Plně nabitý akumulátor znovu nenabíjejte!



K použití pouze v interiéru.



Chraňte nabíječku před vlhkostí!

Nikdy nedovolte dětem používat přístroj.

Děti by měly být pod dozorem, aby si nehrály s přístrojem.

Udržujte děti v dostatečné vzdálenosti od nabíječky nebo pracovního prostoru!

Uchovávejte nabíječku mimo dosah dětí!

V případě kouře nebo požáru v nabíječce okamžitě vytáhněte zástrčku napájecího kabelu!

Nevkládejte předměty do ventilačních otvorů nabíječky - nebezpečí úrazu elektrickým proudem nebo zkratu!

Nepoužívejte vadné akumulátory!

V prostorech se zvýšeným výskytem kovového prachu nenabíjejte žádné akumulátory pomocí nabíječek AIR COOLED.

## 5. Přehled

Viz. strana 2. Obrázky jsou příklady pro všechny přístroje.

- 1 Akumulátor (není součástí balení)
- 2 zásuvný slot
- 3 kontrolka napájení
- 4 výstražná kontrolka

## 6. Uvedení do provozu



Před uvedením do provozu zkontrolujte, zda síťové napětí a síťový kmitočet na typovém štítku odpovídají údajům vaší elektrické sítě.

Zařízení, jako je toto, která generují stejnosměrný proud, mohou ovlivňovat jednoduché proudové chrániče. Použijte proto typ F nebo lepší, s vypínacím proudem max. 30 mA.



Před uvedením nabíječky do provozu se ujistěte, že ventilační otvory jsou volné. Minimální vzdálenost od jiných předmětů min. 5 cm!

### 6.1 Autotest

Zapojte síťovou zástrčku.

Výstražná kontrolka (4) a kontrolka napájení (3) se postupně rozsvítí asi na 1 sekundu, zabudovaný ventilátor se na cca 5 sekund rozběhne.

## 7. Použití

### 7.1 Nabíjení akumulátoru

Akumulátor zasuňte **úplně, až na doraz** do zásuvného nabíjecího slotu (2).



Kontrolka napájení (3) bliká.

**Poznámka:** Pro zobrazení stavu nabití u akumulátorů Li-ion nejprve akumulátor vyjměte z nabíječky a poté stiskněte příslušné tlačítko na akumulátoru.

### 7.2 Udržovací nabíjení

Je-li nabíjení ukončeno, nabíječka se automaticky přepne do režimu udržovacího nabíjení.

Akumulátor může zůstat v nabíječce a bude tak vždy připraven k použití.



Kontrolka napájení (3) trvale svítí.

## 8. Porucha

### 8.1 Výstražná kontrolka (4) trvale svítí



Akumulátor se nenabíjí. Příliš vysoká / příliš nízká teplota. Pokud je teplota akumulátoru v rozmezí 0 °C až 50 °C, automaticky se spustí proces nabíjení.

### 8.2 Výstražná kontrolka (4) bliká



- Akumulátor je vadný. Akumulátor ihned vyjměte z nabíječky.

- Akumulátor není správně nasazen do nabíjecího slotu (2). Viz kapitolu 7.1.

## 9. Opravy

Opravu nabíječky smí provádět pouze kvalifikovaný elektrikář!

Je-li síťový přívod tohoto přístroje poškozen, musí být vyměněn výrobcem nebo jeho zákaznickým servisem či podobně kvalifikovanou osobou, aby nedošlo k ohrožení.

S nabíječkou Metabo vyžadující opravu se prosím obraťte na vaše zastoupení Metabo. Adresy viz. [www.metabo.cz](http://www.metabo.cz).

## 10. Ochrana životního prostředí

Řiďte se národními předpisy k ekologické likvidaci a recyklaci vysloužilého nářadí, obalů a příslušenství.



Jen pro země EU: Elektrické nářadí nevyhazujte do domácího odpadu! Podle evropské směrnice 2012/19/EU o odpadních elektrických a elektronických zařízeních a dle odpovídající legislativy příslušné země musí být staré elektrické nářadí shromažďováno odděleně a odevzdáno k ekologické recyklaci.

## 11. Technické údaje

Viz. strana 3.

**U** = napěťové rozsahy akumulátorů  
**C** = kapacita akumulátoru  
**I<sub>C</sub>** = nabíjecí proud  
**t** = doba nabíjení<sup>1)</sup>

<sup>1)</sup> V závislosti na zbývající kapacitě a teplotě akumulátoru se skutečná doba nabíjení může od těchto údajů lišit.

Doporučená okolní teplota při nabíjení je 0 °C až 40 °C.

Změny na základě technického pokroku vyhrazeny.

Přístroj třídy ochrany II

~ Střídavý proud

# Algupärane kasutusjuhend

## 1. Vastavusdeklaratsioon

Kinnitame ainuvastutavalt: need laadimisseadmed, mis on identifitseeritud oma tüübi ja seerianumbri kaudu \*1), vastavad suuniste \*2) ja standardite \*3) kõigile asjakohastele sätetele. Tehnilised dokumendid \*4) - vt lk 3.

## 2. Sihtotstarbeline kasutus

Laadimisseadmed on ette nähtud ainult Metabo või CAS-i (Cordless Alliance System'i) akude laadimiseks.

See seade ei ole mõeldud kasutamiseks piiratud füüsiliste, sensoorsete või vaimsete võimetega ega väheste kogemuste ja/või oskustega inimestele, välja arvatud siis, kui nad kasutavad seadet nende turvalisuse eest vastutava isiku järelevalve all või see isik on õpetanud neid seda seadet kasutama.

**ASC 30-36** sobib liitumioonakude (14,4 V - 36 V, 1,3 Ah - 10 Ah, 4–10 elementi) laadimiseks.

**ASC 55, ASC 55 SE** sobib liitumioonakude (12 V - 36 V, 1,3 Ah - 10 Ah, 3–10 elementi) laadimiseks.

**ASC 145, ASC 145 SE** sobib liitumioonakude (12 V - 36 V, 1,3 Ah - 10 Ah, 3–10 elementi) laadimiseks.

**ASC ultra** sobib liitumioonakude (vastavalt seadmel toodud sildile kas 14,4 V - 36 V, 1,3 Ah - 10 Ah,

4–10 elementi või 12 V - 36 V, 1,3 Ah - 10 Ah, 3–10 elementi) laadimiseks.

**SC 60 Plus** sobib liitumioonakude (14,4 V - 18 V, 1,3 Ah - 10 Ah, 4–10 elementi) laadimiseks.

**SC 30** sobib liitumioonakude (12 V - 18 V, 1,3 Ah - 10 Ah, 3–10 elementi) laadimiseks.

**ASC 55, ASC 55 SE** sobib liitumioonakude (12 V, 1,7 Ah, 10 elementi)

 Ärge kunagi püüdke laadida mittelaetavaid akusid! Plahvatusoht!

Väärast kasutusest tingitud kahjude eest vastutab ainult kasutaja.

Tuleb järgida üldtunnustatud tööohutuseeskirju ja kaasasolevaid ohutusjuhiseid.

## 3. Üldised ohutusjuhised



**HOIATUS** – Lugege vigastusohu vähendamiseks kasutusjuhendit.



**HOIATUS** Lugege kõiki ohutusjuhiseid ja suuniseid.

*Ohutusjuhiste ja suuniste mittejärgimine võivad põhjustada*

*elektrilöögi, tulekahju ja/või raskeid vigastusi.*

**Säilitage kõiki ohutusjuhiseid ja suuniseid tulevaseks kasutuseks.**



Lugege enne laadimisseadme kasutamist tähelepanelikult ja täielikult lisatud ohutusjuhiseid ja kasutusjuhendit. Hoidke lisatud dokumendid alles ja andke laadimisseade üle ainult koos nende dokumentidega.

## 4. Spetsiaalsed ohutusjuhised



Pöörake tähelepanu selle sümboliga tähistatud tekstikohtadele iseenda oma elektritööriista kaitseks!



Hoiatus ohtliku elektripinge eest!



Vigastest liitumioonakudest võib välja voolata kergelt happelist, tuleohtlikku vedelikku!

Kui akavedelikku välja voolab ning see nahaga kokku puutub, siis loputage see koheselt ohtra veega maha. Kui akavedelik teie silmadesse satub, siis loputage neid puhta veega ning pöörduge viivitamatult arsti poole!

Täislaetud akut ei tohi uuesti laadida!



Kasutamiseks ainult siseruumides.



Kaitske laadimisseadet niiskuse eest!

Ärge kunagi lubage lastel seadet kasutada.

Lapsi tuleb jälgida, et veenduda, et nad ei mängi seadmega.

Hoidke lapsed eemal laadimisest ja seadme tööpäästest!

Kasutage laadimisest nii, et see ei oleks lastele kättesaadav!

Suitsu või tulekahju tekkimisel eemaldage laadimisest kohe elektripistikupesast!

Ärge pange mingeid esemeid laadimisest õhustuspiludesse – elektrilöögi või lühise oht!

Ärge kasutage defektseid akusid!

Metallitolu suure koormusega piirkondades ei tohi kasutada ÕHKJAHUTUSEGA laadimisest akusid.

## 5. Ülevaade

Vaata lk 2. Joonised kehtivad näitlikult kõigile seadmetele.

- 1 Aku (ei kuulu tarnekomplekti)
- 2 Lükandalus
- 3 Töonäidik
- 4 Hoiatusnäidik

## 6. Kasutuselevõtmine



Veenduge enne kasutuselevõtmist, kas tüübisildil näidatud võrgupinge ja -sagedus vastavad teie vooluvõrgu andmetele.

Selle seadmega sarnased alalisvoolu genereerivad seadmed võivad mõjutada lihtsaid rikkevoolu-kaitseühikuid. Kasutage tüüp F või paremaid kaitseühikuid maksimaalse rakendusvooluga 30 mA.



Veenduge enne laadimisest kasutuselevõtmist, et seadme õhustuspilud on vabad. Minimaalne kaugus muude esemeteni 5 cm!

### 6.1 Enesetest

Ühendage seadme toitepistik elektripistikupesasse.

Hoiatusnäidik (4) ja töönäidik (3) süttivad teineteise järel umbes 1 sekundiks; sisseehitatud ventilaator töötab umbes 5 sekundiks.

## 7. Kasutamine

### 7.1 Aku laadimine

Lükake aku täielikult, st kuni piirikuni lükandalusele (2).



Töonäidik vilgub (3).

**Märkus:** Liitiumioonakude puhul laadimistaseme näitamiseks tuleb aku esmalt laadimisest välja võtta ja seejärel vajutada akul olevat nuppu.

### 7.2 Säilituslaadimine

Kui laadimine on lõppenud, lülitub laadimisest automaatselt ümber säilituslaadimisele.

Aku võib jääda laadimisestmesse ja on seega kasutusvalmis.



Töonäidik (3) põleb pidevalt.

## 8. Tõrge

### 8.1 Hoiatusnäidik (4) põleb pidevalt



Akut ei laeta. Temperatuur on liiga kõrge/madal. Kui aku temperatuur on vahemikus 0 °C kuni 50 °C, algab laadimistoiming automaatselt.

### 8.2 Hoiatusnäidik (4) vilgub



- Aku on defektne. Võtke aku kohe laadimisest välja.
- Akut ei lükatud õigesti (2) lükandalusele. Vt peatükki 7.1.

## 9. Remont

Elektritööriistu tohivad remontida vaid kvalifitseeritud elektrikud!

Kui selle seadme toitekaabel kahjustub, peab seadme tootja või tootja klienditeenindus või sarnane kvalifitseeritud isik selle ohu vältimiseks välja vahetama.

Remonti vajavate Metabo elektritööriistadega pöörduge palun Metabo lähimasse esindusse. Aadressid leiate lehelt [www.metabo.com](http://www.metabo.com).

## 10. Keskkonnakaitse

Järgige riiklike eeskirju vanade masinate, pakendite ja tarvikute keskkonnasäästlikuks kasutusest kõrvaldamiseks ja ümbertöötlemiseks.



 Ainult EÜ-riikide puhul: ärge visake elektritööriistu ära koos olmeprügiga! Vastavalt Euroopa direktiivile 2012/19/EÜ elektri- ja elektroonikaseadmete jäätmete kohta ning siseriiklikesse õigusaktidesse ülevõtmise kohta tuleb kasutatud elektritööriistad koguda eraldi kokku ja võtta ringlusse keskkonnasõbralikul viisil.

## 11. Tehnilised andmed

Vaata lk 3.

**U** = aku pingevahemikud

**C** = aku mahtuvus

**I<sub>C</sub>** = laadimisvool

**t** = laadimisaeg<sup>1)</sup>

<sup>1)</sup> sõltuvalt aku jääkmahtuvusest ja temperatuurist võivad tegelikud laadimisajad kalduda esitatud andmetest kõrvale.

Ümbritseva keskkonna soovitatav temperatuur laadimisel: 0 °C kuni 40 °C.

Säilitame õiguse teostada muudatusi tehnilise progressi hüvanguks.

Seade kaitseklassiga II

~ Vahelduvvool

# Originali instrukcija

## 1. Atitikties deklaracija

Mes, būdami visiškai atsakingi, šiuo dokumentu patvirtiname, kad šie įkrovikliai, turintys priskirtą tipą ir serijos numerį \*1), atitinka visų susijusių direktyvų \*2) ir standartų \*3) reikalavimus. Techniniai \*4) dokumentai – žr. 3 psl.

## 2. Naudojimo paskirtis

Įkrovikliai yra skirti tik Metabo ir CAS (Cordless Alliance System) akumuliatoriams įkrauti.

Šis prietaisas nėra skirtas naudoti asmenims su fizine, jutimine ar psichine negalia arba tiems, kurie neturi patirties ir (arba) žinių, nebent būtų prižiūrimi už jų saugumą atsakingo asmens arba būtų instruktuoti, kaip naudoti prietaisą.

**ASC 30-36** yra skirti ličio jonų akumuliatoriams įkrauti (14,4 V - 36 V, 1,3 Ah - 10 Ah, 4-10 celių).

**ASC 55, ASC 55 SE** yra skirti ličio jonų akumuliatoriams įkrauti (12 V - 36 V, 1,3 Ah - 10 Ah, 3-10 celių).

**ASC 145, ASC 145 SE** yra skirti ličio jonų akumuliatoriams įkrauti (12 V - 36 V, 1,3 Ah - 10 Ah, 3-10 celių).

**ASC ultra** yra skirti ličio jonų akumuliatoriams įkrauti (pagal užrašą ant prietaiso 14,4 V - 36 V, 1,3 A - 10 Ah, 4-10 celių, arba 12 V - 36 V, 1,3 A - 10 Ah, 3-10 celių).

**SC 60 Plus** yra skirti ličio jonų akumuliatoriams įkrauti (14,4 V - 18 V, 1,3 Ah - 10 Ah, 4-10 celių).

**SC 30** yra skirti ličio jonų akumuliatoriams įkrauti (12 V - 18 V, 1,3 Ah - 10 Ah, 3-10 celių).

**ASC 55, ASC 55 SE** yra skirti nikelio kadmio akumuliatoriams įkrauti (12 V, 1,7 Ah, 10 celių).

 Niekada nebandykite įkrauti neįkraunamų akumuliatorių. Sprogimo pavojus!

Už dėl netinkamo naudojimo padarytą žalą atsako naudotojas.

Būtina atsižvelgti į apsaugos nuo nelaimingų atsitikimų reikalavimus ir pridėtą saugos informaciją.

## 3. Bendrieji saugos nurodymai



**ISPĖJIMAS** – susižalojimo rizika sumažėja, perskačius naudojimo instrukciją.



**ISPĖJIMAS. Atidžiai perskaitykite visus įspėjimus ir nurodymus.**

*Nesilaikydami įspėjimų ir*

*nurodymų, galite būti nutrenkti elektros smūgio, gali kilti gaisras ir (arba) galite sunkiai susižaloti.*

**Saugos nurodymų ir informacijos neišmeskite, nes jos gali prireikti ateityje.**



Prieš naudodamiesi įkrovikliu, atidžiai ir iki galo perskaitykite pridėtus saugos nurodymus ir naudojimo instrukciją. Laikykitės visus pridėtus dokumentus ir perduokite įkroviklį tik kartu su šiais dokumentais.

## 4. Specialieji saugos nurodymai



Dėl savo pačių saugumo ir dėl elektrinio prietaiso apsaugos, atkreipkite dėmesį į visas teksto vietas, pažymėtas šiuo simboliu!



Įspėjimas apie pavojingą elektros įtampą!



Iš pažeisto ličio jonų akumuliatoriaus gali ištekėti nedidelis kiekis rūgštinio degaus skysčio.

Baterijos skysčiui išbėgus ir patekus ant odos, ją nedelsdami nuplaukite dideliu kiekiu vandens. Akumuliatoriaus skysčiui išbėgus ir patekus į akis, nedelsdami jas išplaukite vandeniu ir kreipkitės į gydytoją.

Niekada iš naujo nekraukite visiškai įkrauto akumuliatoriaus!



Skirtas naudoti tik vidaus patalpose.



Saugokite įkroviklį nuo drėgmės!

Niekada neleiskite prietaiso naudoti vaikams.

Reikia prižiūrėti vaikus ir užtikrinti, kad jie nežaistų su prietaisu.

Saugokite, kad vaikai nebūtų šalia įkroviklio ar jo veikimo vietos!

Laikykite įkroviklį taip, kad jis būtų neprieinamas vaikams!

Jei iš įkroviklio pasirodo dūmai arba ugnis, nedelsdami ištraukite kištuką iš elektros tinklo!

Nekiškite jokių daiktų į įkroviklio ventiliacijos angas - elektros smūgio ar trumpojo jungimo pavojus!

Nenaudokite sugedusių akumuliatorių!

Nekraukite akumuliatorių „AIR COOLED“ įkrovikliais zonose, kuriose yra daug metalų dulkių.

## 5. Apžvalga

Žr. 2 psl. Paveikslėliai yra pavyzdiniai visiems prietaisams.

- 1 Akumuliatorius (į komplektą neįeina)
- 2 Įkrovimo lizdas
- 3 Maitinimo indikatorius
- 4 Įspėjamasis indikatorius

## 6. Eksploatacijos pradžia



Prieš pradėdami eksploatuoti, palyginkite, ar informacinėje plokštelėje nurodyta tinklo įtampa ir tinklo dažnis sutampa su jūsų elektros tinklo duomenimis.

Tokie prietaisai, kaip šis, gaminantys nuolatinę srovę, gali paveikti paprastus nuotėkio srovės apsauginius išjungiklius. Naudokite F tipo arba geresnį, kurio išjungimo srovė yra maks. 30 mA.



Prieš įjungdami įkroviklį, įsitikinkite, kad ventiliacijos angos yra laisvos. Mažiausias atstumas iki kitų objektų min. 5 cm!

### 6.1 Savikontrolės testas

Įkiškite kištuką.

Įspėjamasis indikatorius (4) ir maitinimo indikatorius (3) pradeda šviesti vienas po kito apie 1 sekundę, įmontuotas ventiliatorius veikia apie 5 sekundes.

## 7. Naudojimas

### 7.1 Akumuliatoriaus įkrovimas

Akumuliatorių **visiškai, iki galo** įstumkite į įkrovimo lizdą (2).



Maitinimo indikatorius (3) mirksi.

**Pastaba:** norėdami patikrinti ličio jonų akumuliatoriaus įkrovos būseną, iš pradžių išimkite akumuliatorių iš įkroviklio ir tada paspauskite mygtuką ant akumuliatoriaus.

### 7.2 Palaikomasis įkrovimas

Baigus įkrovimą, įkroviklis automatiškai persijungia į palaikomojo įkrovimo režimą.

Akumuliatorius gali likti įkroviklyje ir taip jis visada bus paruoštas naudoti.



Maitinimo indikatorius (3) nuolat šviečia.

## 8. Sutrikimai

### 8.1 Įspėjamasis indikatorius (4) nuolat šviečia



Akumuliatorius – nekraunamas. Per aukšta / per žema temperatūra. Jei akumuliatoriaus temperatūra yra nuo 0 °C iki 50 °C, įkrovimas prasideda automatiškai.

### 8.2 Įspėjamasis indikatorius (4) mirksi



- Akumuliatorius yra sugedęs. Akumuliatorių nedelsdami išimkite iš įkroviklio.
- Akumuliatorius nebuvo tinkamai įstumtas į įkrovimo lizdą (2). Žr. 7.1 skyrių.

## 9. Remontas

Įkroviklio remontą gali atlikti TIK kvalifikuotas elektrikas!

Jei sugadintas šio prietaiso maitinimo laidas, siekiant išvengti pavojų, jį turi pakeisti gamintojo arba jo klientų aptarnavimo tarnybos specialistas arba panašiai kvalifikuotas asmuo.

Jei turite „Metabo“ įkroviklį, kuriuos reikia remontuoti, susisiekite su „Metabo“ aptarnavimo centru. Adresus rasite internetiniame puslapyje [www.metabo.com](http://www.metabo.com).

## 10. Aplinkos apsauga

Atsižvelkite į taikomus šalinimo ir nebenaudojamų įrankių, pakuočių bei priedų perdirbimo reikalavimus.



Tik ES šalis: nemeskite elektrinių įrankių kartu su buitinėmis atliekomis! Pagal Europos direktyvą 2012 / 19 / ES dėl elektros ir elektroninės įrangos atliekų ir jos perkėlimo į nacionalinę teisę aktus, panaudoti elektriniai įrankiai turi būti renkami atskirai ir perdirbami aplinkai saugiu būdu.

## 11. Techninės specifikacijos

Žr. 3 puslapį.

**U** = akumuliatoriaus įtampos diapazonas

**C** = akumuliatoriaus talpa

**I<sub>c</sub>** = įkrovimo srovė

**t** = įkrovimo laikas<sup>1)</sup>

<sup>1)</sup> Priklausomai nuo likusios akumuliatoriaus talpos ir temperatūros, realus įkrovimo laikas gali skirtis nuo nurodyto specifikacijose.

Rekomenduojama aplinkos temperatūra sandėliavimo metu: nuo 0 °C iki 40 °C.

Tobulėjant technologijoms, prietaiso dalys ar specifikacijos gali keistis.

Prietaiso apsaugos klasė – II

~ kintamoji srovė

# Instrukcijas oriģinālvalodā

## 1. Atbilstības deklarācija

Līdz ar šo mēs, uzņemoties pilnu atbildību, paziņojam, ka šie lādētāji, kas ir identificēti pēc tipa un sērijas numura \*1), atbilst visām direktīvu \*2) un standartu \*3) attiecīgajām prasībām. Tehniskos dokumentus \*4) skatiet 3. lappusē.

## 2. Paredzētais pielietojums

Lādētāji ir piemēroti vienīgi Metabo un CAS (Cordless Alliance System) akumulatoru uzlādēšanai.

Šī ierīce nav paredzēta lietošanai personām ar fizisko spēju, sensorās uztveres vai garīgās attīstības traucējumiem vai personām ar nepietiekamu pieredzi un/vai lietošanas prasmēm, ja vien lietotājus neuzrauga personas, kas atbild par viņu drošību vai nav saņēmti norādījumi par pareizu ierīces lietošanu.

**ASC 30-36** ir piemērots litija jonu akumulatoru uzlādēšanai (14,4 V–36 V, 1,3 Ah–10 Ah, 4–10 elementi).

**ASC 55, ASC 55 SE** ir piemērots litija jonu akumulatoru uzlādēšanai (12 V–36 V, 1,3 Ah–10 Ah, 3–10 elementi).

**ASC 145, ASC 145 SE** ir piemērots litija jonu akumulatoru uzlādēšanai (12 V–36 V, 1,3 Ah–10 Ah, 3–10 elementi).

**ASC ultra** ir piemērots litija jonu akumulatoru uzlādēšanai (saskaņā ar ierīces marķējumu/14,4 V–36 V, 1,3 Ah–10 Ah, 4–10 elementi/12 V–36 V, 1,3 Ah–10 Ah, 3–10 elementi).

**SC 60 Plus** ir piemērots litija jonu akumulatoru uzlādēšanai (14,4 V–18 V, 1,3 Ah–10 Ah, 4–10 elementi).

**SC 30** ir piemērots litija jonu akumulatoru uzlādēšanai (12 V–18 V, 1,3 Ah–10 Ah, 3–10 elementi).

**ASC 55, ASC 55 SE** ir piemēroti niķeļa-kadmija akumulatoru uzlādēšanai (12 V, 1,7 Ah, 10 elementi).

 Nekādā gadījumā nemēģiniet uzlādēt neuzlādējamās baterijas. Sprādzienbīstamība!

Lietotājs uzņemas pilnu atbildību par bojājumiem, kas radušies elektroinstrumenta nepareizas ekspluatācijas rezultātā.

Nepieciešams ievērot vispārpieņemtos drošības tehnikas noteikumus un papildinošās drošības instrukcijas.

## 3. Vispārējās drošības instrukcijas



**BRĪDINĀJUMS!** Izlasot ekspluatācijas instrukcijas,

tieks samazināts traumu gūšanas risks.

 **BRĪDINĀJUMS!** Izlasiet visus drošības brīdinājumus un instrukcijas. *Visu drošības brīdinājumu un instrukciju neievērošanas gadījumā tiek radīts risks saņemt elektriskās strāvas triecienu, izraisīt aizdegšanos un/vai gūt nopietnas traumas.*

**Saglabājiet visus drošības norādījumus un informāciju, lai to varētu izmantot turpmākai atsaucēi.**



Pirms lādētāja izmantošanas uzmanīgi izlasiet un iepazīstieties ar visu pievienoto drošības informāciju un lietošanas instrukcijām. Visu pievienoto dokumentāciju saglabājiet turpmākai uzziņai un lādētāju nododiet citām personām tikai kopā ar šo dokumentāciju.

## 4. Īpašās drošības instrukcijas



Lai pasargātu sevi un elektroinstrumentu, pievērsiet uzmanību visām teksta daļām, kas apzīmētas ar šo simbolu!



Bīstami! Elektriskais spriegums!



No bojātiem litija jonu akumulatoriem var izplūst viegli skābs, uzliesmojošs šķidrums!

Ja izplūdušais akumulatoru šķidrums nonāk saskarē ar ādu, nekavējoties noskalojiet skarto vietu ar lielu daudzumu ūdens. Ja izplūdušais akumulatoru šķidrums

## IV LATVISKI

iekļūst acīs, izskalojiet tās ar tīru ūdeni un nekavējoties vērsieties pie ārsta.

Neveiciet pilnīgi uzlādēta akumulatora lādēšanu!



Izmantošanai vienīgi iekštelpās.



Sargiet lādētāju no mitruma!

Ierīces lietošana bērniem nav pieļaujama.

Ir jāuzmana, lai bērni nespēlētos ar ierīci.

Bērniem ir jāatrodas drošā attālumā no akumulatoru lādētāja un darba zonas!

Glabājiet akumulatoru lādētāju bērniem nepieejamā vietā.

Konstatējot domu izdalīšanos vai liesmas, nekavējoties atvienojiet lādētāju no elektrotīkla!

Nekādā gadījumā nemēģiniet ievietot svešķermeņus akumulatoru lādētāja gaisa atverēs. Pastāv risks gūt elektrotriecienu un izraisīt īssavienojumu elektrotīklā!

Nelietojiet bojātus akumulatorus! Vietās, kur pastāv augsts metāla putekļu koncentrācijas līmenis, neveiciet akumulatoru uzlādi, izmantojot lādētājus ar GAISA DZESĒŠANU.

### 5. Pārskats

Skat. 2. lappusi. Attēli var atšķirties no reālās ierīces.

- 1 Akumulators (nav iekļauts komplektācijā)
- 2 Slīdlīgзда
- 3 Darbības indikators
- 4 Brīdinājuma indikators

### 6. Ievade ekspluatācijā



Pirms pievienošanas elektrotīklam pārļiecinieties, ka strāvas sprieguma un frekvences nominālās vērtības, kas norādītas uz uzlīmes, atbilst elektroenerģijas padevei.

Šī un tai līdzīgas ierīces, kas ģenerē līdzstrāvu, var ietekmēt strāvas noplūdes aizsargslēdžu darbību. Izmantojiet F tipa vai jaudīgākus strāvas noplūdes aizsargslēdžus, kuru nominālā paliekošā strāva ir maks. 30 mA.



Uzsākot lādētāja ekspluatāciju, pārļiecinieties, ka nav nosprostotas gaisa atveres. Minimālais attālums līdz apkārt esošajiem objektiem ir 5 cm.

#### 6.1 Ieslēgšanas pašpārbaude

Pieslēdziet elektrības kontaktdakšu kontaktligzdai.

Brīdinājuma indikators (4) un darbības indikators (3) viens pēc otra izgaismosies apmēram 1 sekundi, un uzstādītais ventilators ieslēgsies apmēram uz 5 sekundēm.

### 7. Lietošana

#### 7.1 Akumulatora lādēšana

**Pilnībā iestumiet** akumulatoru slīdlīgzdā (2) līdz atdurei.



Izgaismojas darbības indikators (3).

Piezīme. Lai uz lītija jonu akumulatoriem tiktu atainots uzlādes līmenis, atvienojiet akumulatoru no lādētāja un tad piespiediet pogu, kas atrodas uz akumulatora.

#### 7.2 Uzlādes saglabāšana

Tiklīdz uzlādes process ir pabeigts, akumulatoru lādētājs automātiski aktivizē uzlādes saglabāšanas režīmu.

Akumulatoru drīkst neatvienot no lādētāja, un tādā veidā tas vienmēr būs gatavs izmantošanai.



Darbības indikators (3) ir pastāvīgi izgaismots.

### 8. Kļūme

#### 8.1 Brīdinājuma indikators (4) ir pastāvīgi izgaismots.



Akumulators nav uzlādējies. Temperatūra ir pārāk augsta/zema. Kad akumulatora temperatūra ir robežās no 0 °C līdz 50 °C, uzlādes process sākas automātiski.

## 8.2 Mirgo brīdinājuma indikators (4)



- Akumulators ir bojāts. Nekavējoties atvienojiet akumulatoru no lādētāja.
- Akumulators nav pareizi ievietots sfīdlīdzdā (2). Skatiet 7.1. nodaļu.

## 9. Remonts

Lādētāja remontu drīkst veikt tikai kvalificēti elektriķi!

Ja ir bojāts lādētāja elektriskais vads, lai novērstu traumu gūšanas vai īpašuma bojāšanas risku, tā nomaina ir jāveic ražotājam vai ražotāja pilnvarotam klientu apkalpošanas servisam, vai citam līdzvērtīgam kvalificētam speciālistam.

Ja jūsu Metabo lādētājiem ir nepieciešams remonts, sazinieties ar vietējo Metabo pārstāvi. Adreses skatiet vietnē [www.metabo.com](http://www.metabo.com).

## 10. Vides aizsardzība

Likvidējot un pārstrādājot nolietotas iekārtas, piederumus un iepakojuma materiālus, ievērojiet visus valsts attiecīgos spēkā esošos likumus un noteikumus.



Attiecas tikai uz ES valstīm: nekādā gadījumā neatbrīvojieties no elektriskajām ierīcēm kopā ar sadzīves atkritumiem.

Saskaņā ar Eiropas vadlīniju 2012/19/ES par nolietotu elektronisko un elektrisko aprīkojumu un tās īstenošanu dalībvalstu likumdošanas sistēmās nolietoti elektriskie instrumenti ir jāsavāc atsevišķi un jānodod videi nekaitīgai pārstrādei otrreizējo izejvielu iegūšanai.

## 11. Tehniskās specifikācijas

Skat. 3. lappusi.

**U** = akumulatora spriegums  
**C** = akumulatora kapacitāte  
**I<sub>c</sub>** = uzlādes strāva  
**t** = uzlādes laiks<sup>1)</sup>

<sup>1)</sup> Patiesais uzlādes laiks var atšķirties no tehniskajās specifikācijās norādītā atkarībā no atlikušās akumulatora jaudas un temperatūras.

Pieļaujamā vides temperatūra uzlādes laikā: 0 °C līdz 40 °C.

Šī informācija var tikt mainīta tehnoloģiju attīstības rezultātā.

Ierīces aizsardzības klase — II

~ maiņstrāva

## كتيب تعليمات التشغيل الأصلي

### 1. إقرار المطابقة

نحن نفر بالمسؤولية الحصرية؛ تتوافق أجهزة الشحن المحددة من خلال الطراز والرقم التسلسلي\* (1)، مع كل الأحكام ذات الصلة الخاصة بالموصفات (2) والمعايير (3). الوثائق الفنية في (4) - انظر صفحة 3.

### 2. الاستخدام المطابق للتعليمات

شحن بطاريات Metabo وCAS (نظام التحالف اللاسلكي). أجهزة الشحن مناسبة فقط.

هذا الجهاز غير مخصص للاستخدام من قِبل الأشخاص ذوي القدرات النفسية، أو العقلية، أو الحسية المحدودة، أو الذين يفتقدون الخبرة و/أو تتخصص المعرفة، إذا لم يتم من قِبلهم أو توجيههم إلى كيفية استخدام الجهاز من قِبل شخص مسؤول عن سلامتهم.

أجهزة الشحن **ASC 30-36** مخصصة لشحن الحزم لبطاريات أيونات الليثيوم (14.4 فولت - 36 فولت، 1.3 أمبير ساعة - 10 أمبيرات ساعة، 10 - 4 خلايا).

أجهزة الشحن **ASC 55 SE**، **ASC 55** مخصصة لشحن الحزم لبطاريات أيونات الليثيوم (12 فولت - 36 فولت، 1.3 أمبير ساعة - 10 أمبيرات ساعة، 10 - 3 خلايا).

أجهزة الشحن **ASC 145 SE**، **ASC 145** مخصصة لشحن الحزم لبطاريات أيونات الليثيوم (12 فولت - 36 فولت، 1.3 أمبير ساعة - 10 أمبيرات ساعة، 10 - 3 خلايا).

أجهزة الشحن **ASC ultra** مخصصة لشحن الحزم لبطاريات أيونات الليثيوم (وفقاً للملصق المطبوع على الجهاز، إما 14.4 فولت - 36 فولت، 1.3 أمبير ساعة - 10 أمبير ساعة، 4 - 10 خلايا، أو 12 فولت - 36 فولت، 1.3 أمبير ساعة - 10 أمبير ساعة، 3 - 10 خلايا).

أجهزة الشحن **SC 60 Plus** مخصصة لشحن الحزم لبطاريات أيونات الليثيوم (14.4 فولت - 18 فولت، 1.3 أمبير ساعة - 10 أمبيرات ساعة، 10 - 4 خلايا).

أجهزة الشحن **SC 30** مخصصة لشحن الحزم لبطاريات أيونات الليثيوم (12 فولت - 18 فولت، 1.3 أمبير ساعة - 10 أمبيرات ساعة، 10 - 3 خلايا).

أجهزة الشحن **ASC 55 SE**، **ASC 55** مخصصة لشحن الحزم لبطاريات نيكول كادميوم (12 فولت، 1.7 أمبير ساعة، 10 خلايا).

لا تحاول مطلقاً شحن البطاريات غير القابلة لإعادة الشحن. خطر الانفجار!

المستخدم فقط هو المسؤول عن الأضرار الناجمة عن الاستخدام غير المطابق للتعليمات.

يجب مراعاة تعليمات الوقاية من الحوادث المعروفة وإرشادات السلامة المرفقة.

### 3. إرشادات السلامة العامة

**تحذير** - عليك قراءة كتيب تعليمات التشغيل للحد من مخاطر التعرض للإصابة.



**تحذير قم بقراءة كل إرشادات السلامة والتعليمات.** قد يؤدي التصغير في الالتزام

بإرشادات السلامة والتعليمات إلى حدوث صدمة كهربائية، أو حريق، و/أو إصابات خطيرة.

عليك الاحتفاظ بكافة إرشادات السلامة والتعليمات للمستقبل.

قبل استخدام جهاز الشحن، احرص على قراءة إرشادات السلامة المرفقة ودليل الاستخدام بعناية وبشكل كامل. احتفظ بجميع المستندات المرفقة، ولا تعط جهاز الشحن إلى أحد إلا ومعه هذه المستندات.



### 4. إرشادات سلامة خاصة

عليك مراعاة النصوص المميزة بهذا الرمز وذلك من أجل حمايتك الشخصية وحماية معدتك الكهربائية!



تحذير الجهد الكهربائي الخطير!



قد يتسرب من حزمة البطارية لأيونات الليثيوم المعيبة سائل قليل الحموضة قابل للاشتعال!



إذا تسرب سائل البطارية وتلامس مع البشرة، فاشطفها على الفور بماء وفير. إذا وصل سائل البطارية إلى عينك، فاغسلها بماء نظيف واطلب الرعاية الطبية على الفور!

لا تقم بإعادة شحن حزمة البطارية المشحونة بالكامل!

مخصص فقط للاستخدام في القاعات الداخلية.



احفظ جهاز الشحن بعيداً عن البلى!



يُحظر السماح للأطفال باستخدام الجهاز.

يجب مراقبة الأطفال للتأكد من عدم عبثهم بالجهاز.

أبعد الأطفال عن جهاز الشحن أو عن نطاق العمل!

احفظ جهاز الشحن بحيث لا يتسنى للأطفال الوصول إليه!

في حالة تصاعد أدخنة أو نشوب حريق، اسحب قابس الكهرباء من جهاز الشحن على الفور!

لا تضع أي أجسام في فتحات تهوية جهاز الشحن - خطر حدوث صدمة كهربائية أو دائرة قصر!

يُحظر استخدام حزم بطاريات تالفة!

في النطاقات الملوثة بكمية عالية من غبار المعادن لا تشحن أي حزم بطاريات بشواحن مبردة بالهواء.



- تلف حزمة البطارية. أخرج حزمة البطارية من جهاز الشحن على الفور.
- لم يتم إدخال حزمة البطارية في القاعدة الانزلاقية (2) بشكل صحيح. انظر الفصل 7.1.

## 9. الإصلاح

غير مسموح بإجراء إصلاحات على جهاز الشحن إلا عن طريق كهربائي متخصص!

في حالة تضرر وصلة الشبكة الكهربائية لهذا الجهاز، يتعين استبدالها من خلال الجهة الصانعة أو مركز خدمة العملاء التابع لها أو بمعرفة شخص مؤهل بالقدر نفسه، لتفادي الأخطار.

يُرجى التوجه إلى وكيل شركة Metabo الذي تتعامل معه في حالة وجود أجهزة شحن Metabo تحتاج إلى إصلاح. يمكنك الاطلاع على العناوين عبر الموقع [www.metabo.com](http://www.metabo.com).

## 10. حماية البيئة

اتبِعِ التعليمات المحلية بخصوص التخلص من الأجهزة بشكل صحيح للبيئة وإعادة تدوير الأجهزة وعبوات التغليف والملحقات التكميلية التي انتهى عمرها الافتراضي.

لدول الاتحاد الأوروبي EU فقط: لا تُلَقِ المعدات الكهربائية ضمن المخلفات المنزلية! وفقًا للمواصفات الأوروبية 2012/19/EU المتعلقة بالأجهزة الكهربائية والإلكترونية القديمة وما يعادلها في القانون المحلي، يتعين جمع المعدد الكهربائية بشكل منفصل وتسليمها إلى مركز إعادة تدوير يحافظ على البيئة.

## 11. البيانات الفنية

انظر صفحة 3.

U	=	نطاقات جهد حزم البطاريات
C	=	سعة حزمة البطارية
I <sub>c</sub>	=	تيار الشحن
t	=	زمن الشحن (1)

(1) تبعًا للسعة المتبقية وكذلك درجة حرارة حزمة البطارية، يمكن أن تختلف أزمنة الشحن الفعلية عن البيانات المذكورة.

درجة الحرارة المحيطة الموصى بها أثناء الشحن: من 0 إلى 40 درجة مئوية. نحفظ لأنفسنا بالحق في إجراء تغييرات تتناسب مع التقدم التقني.

□ الجهاز بفتحة حماية II  
~ تيار متناوب

## 5. نظرة عامة

انظر صفحة 2. الأشكال تسري مثلًا على كل الأجهزة.

- 1 حزمة البطارية (غير متضمنة في التجهيزات الموردة)
- 2 قاعدة انزلاقية
- 3 بيان التشغيل
- 4 بيان التحذير

## 6. التشغيل لأول مرة

التشغيل لأول مرة، تأكد من تطابق جهد الشبكة وتردد الشبكة المذكورين على لوحة الصنع مع بيانات الشبكة الكهربائية لديك. ومن الممكن أن تؤثر أجهزة مثل هذا الجهاز، الذي يولد تيارًا مستمرًا على مفتاح الحماية من التيار المتسرب البسيط. استخدم النوع F أو أفضل بتيار إطلاق يبلغ 30 ملي أمبير باعتبارها حدًا أقصى.

قبل تشغيل جهاز الشحن لأول مرة، تأكد من عدم إعاقة فتحات التهوية. الحد الأدنى للمسافة من الأشياء الأخرى تبلغ 5 سم!

## 6.1 اختبار ذاتي

أدخل قابس الكهرباء.

يضيء بيان التحذير (4) وبيان التشغيل (3) بالتوالي مدة ثانية واحدة تقريبًا، وتعمل المروحة المدمجة مدة 5 ثوانٍ تقريبًا.

## 7. الاستخدام

### 7.1 شحن حزمة البطارية

أدخل حزمة البطارية بالكامل حتى المصدر على القاعدة الانزلاقية (2).



يومض بيان التشغيل (3).

إرشاد: لبيان حالة الشحن مع حزم البطاريات لأيونات الليثيوم، قم أولاً بإخراج حزمة البطارية من جهاز الشحن واضغط على الزر الموجود بحزمة البطارية.

### 7.2 الحفاظ على الشحنة

في حالة انتهاء الشحن، يتحول جهاز الشحن تلقائيًا إلى وضع الحفاظ على الشحنة. يمكن ترك حزمة البطارية في جهاز الشحن، ومن ثم تكون جاهزة دائمًا للتشغيل.

100 %

يضيء بيان التشغيل (3) باستمرار.

## 8. الخلل

### 8.1 يضيء بيان التحذير (4) باستمرار



لا يتم شحن حزمة البطارية. درجة الحرارة مرتفعة/منخفضة للغاية إذا كانت درجة الحرارة لحزمة البطارية بين 0°م و 50°م، تبدأ عملية الشحن تلقائيًا.

### 8.2 يومض بيان التحذير (4)







170 30 0020 - 0321

Metabowerke GmbH  
Metabo-Allee 1  
72622 Nuertingen  
Germany  
[www.metabo.com](http://www.metabo.com)

**metabo**<sup>®</sup>  
PROFESSIONAL POWER TOOL SOLUTIONS