

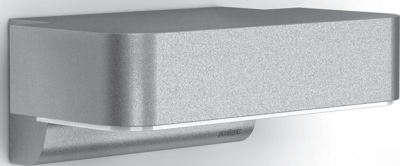

● steinel



DE

GB

FR

NL

IT

ES

PT

SE

DK

FI

NO

GR

TR

HU

CZ

SK

PL

RO

SI

HR

EE

LT

LV

RU

BG

CN

## Information

L 800 / L 810 / L 820 S

L 800 / L 810 / L 820 SC

L 800 / L 810 C



DE .....	6	Textteil beachten!
GB.....	13	Follow written instructions!
FR .....	20	Suivre les instructions ci-après !
NL .....	27	Tekstpassage in acht nemen!
IT.....	33	Seguire attentamente le istruzioni!
ES .....	40	¡Obsérvese la información textual!
PT .....	47	Siga as instruções escritas
SE .....	54	Följ den skriftliga montageinstruktionen.
DK.....	60	Følg de skriftlige instruktioner!
FI.....	66	Huomioi tekstiosa!
NO.....	72	Se tekstdelen!
GR.....	78	Τηρείτε γραπτές οδηγίες!
TR .....	85	Yazılı talimatlara uyunuz!
HU.....	91	A szöveges utasításokat tartsa meg!
CZ .....	97	Dodržujte písemné pokyny!
SK ....	103	Dodržiavajte písomné informácie!
PL.....	110	Postępować zgodnie z instrukcją!
RO....	117	Respectați instrucțiunile următoare!
SI.....	124	Upoštevajte besedilo!
HR....	130	Pridržavajte se uputa!
EE ....	137	Järgige tekstiosa!
LT .....	143	Atsižvelgti į rašytines instrukcijas!
LV.....	150	Pievērsiet uzmanību teksta daļai!
RU....	156	Соблюдать текстовую инструкцию!
BG....	163	Прочетете инструкциите!
CN....	170	遵守文字说明要求!

**L 800 S / L 810 S / L 820 S / L 800 C / L 810 C**  
**L 800 SC / L 810 SC / L 820 SC**

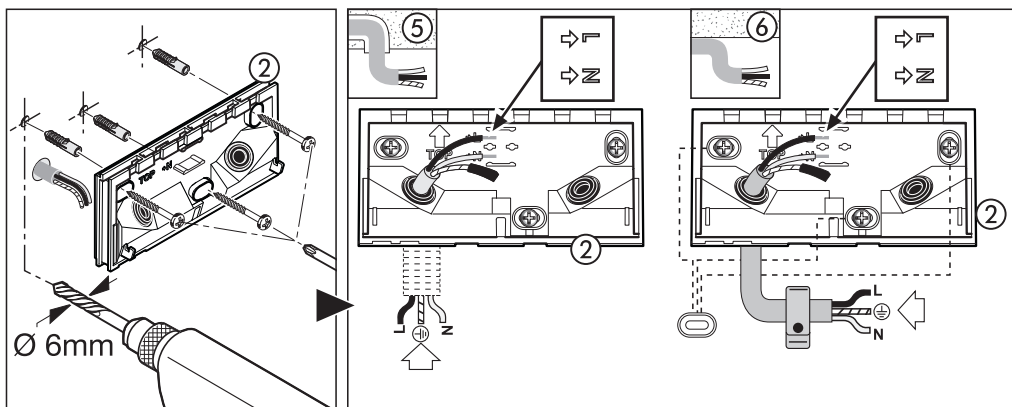
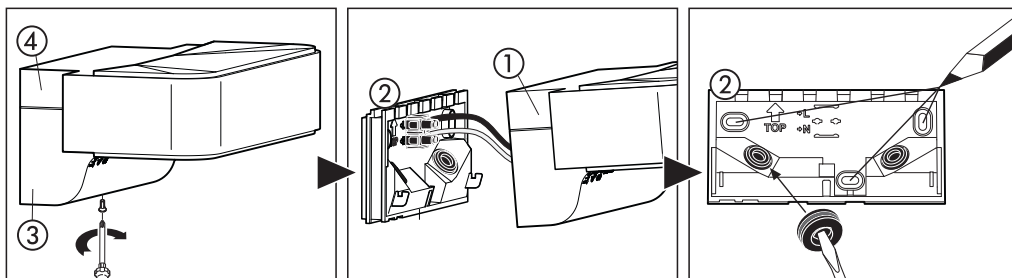
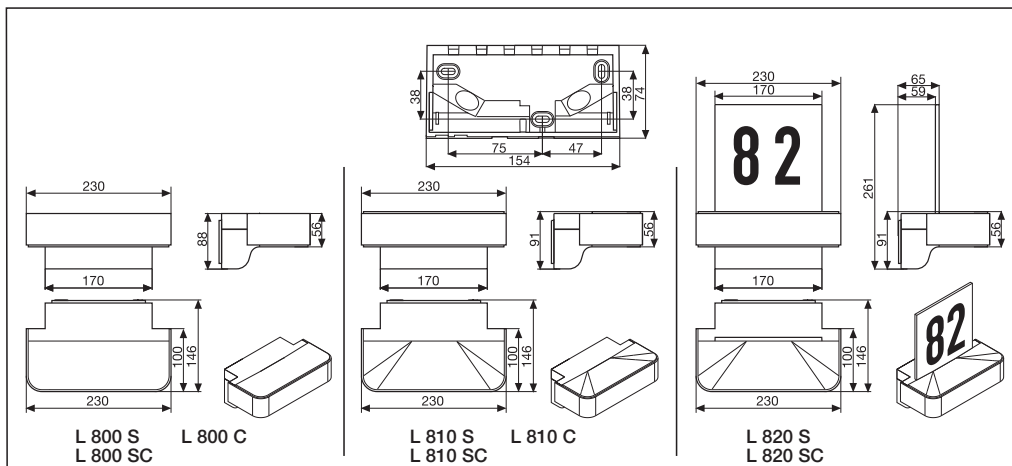
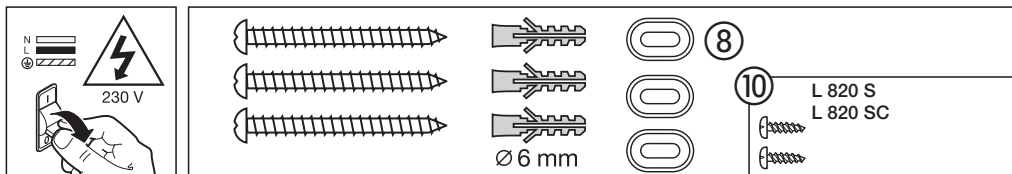

L 800 S / L 810 S / L 820 S / L 800 C / L 810 C  
L 800 SC / L 810 SC / L 820 SC

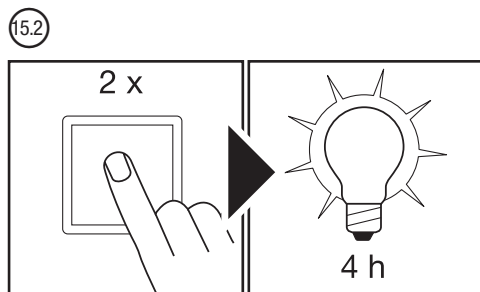
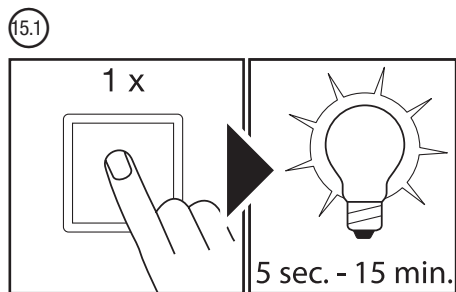
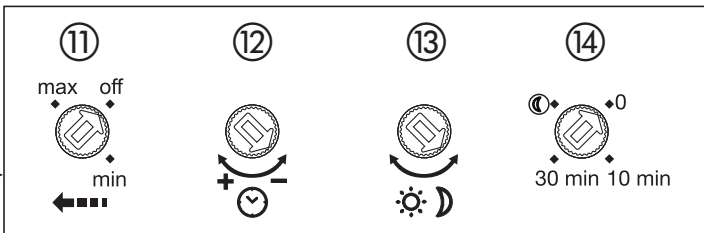
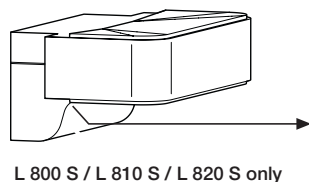
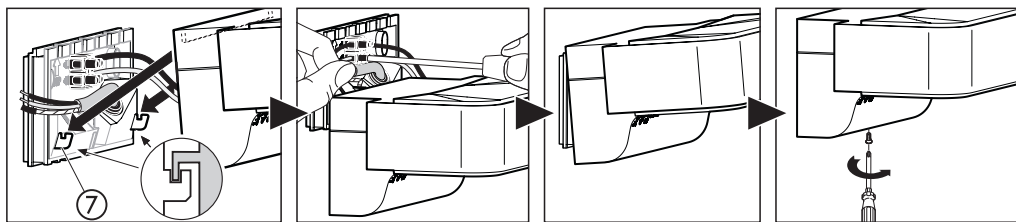

L 820 S / L 820 SC

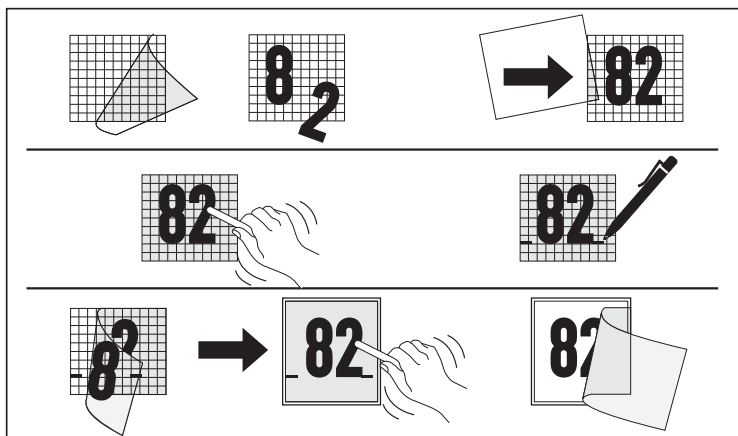
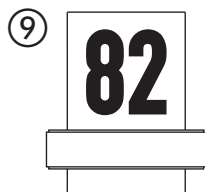

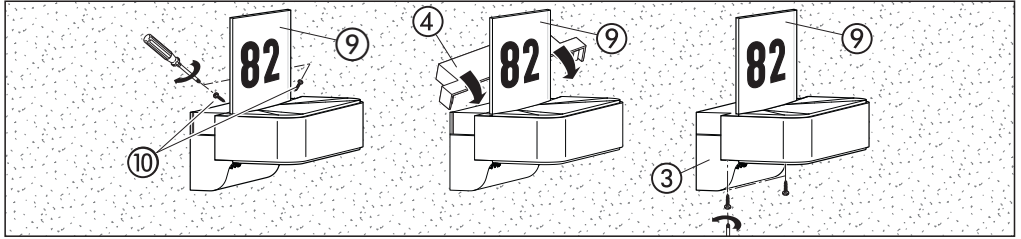
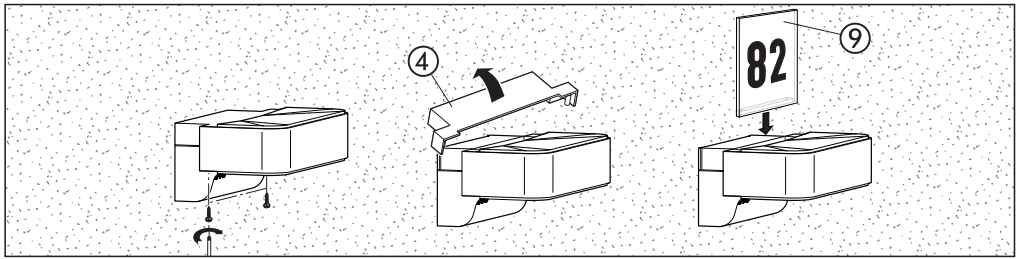

## 1. Zu diesem Dokument

### Bitte sorgfältig lesen und aufbewahren!

- Urheberrechtlich geschützt. Nachdruck, auch auszugsweise, nur mit unserer Genehmigung.
- Änderungen, die dem technischen Fortschritt dienen, vorbehalten.

### Symbolerklärung



**Warnung vor Gefahren!**



**Verweis auf Textstellen im Dokument.**

## 2. Allgemeine Sicherheitshinweise



**Vor allen Arbeiten am Gerät die Spannungszufuhr unterbrechen!**

- Bei der Montage muss die anzuschließende elektrische Leitung spannungsfrei sein. Daher als Erstes Strom abschalten und Spannungsfreiheit mit einem Spannungsprüfer überprüfen.
- Bei der Installation der Sensorleuchte handelt es sich um eine Arbeit an der Netzspannung. Sie muss daher fachgerecht nach den landesüblichen Installationsvorschriften und Anschlussbedingungen durchgeführt werden. (z. B. **DE:** VDE 0100, **AT:** ÖVE / ÖNORM E8001-1, **CH:** SEV 1000)

## 3. L 800 S / L 810 S / L 820 S / L 800 C / L 810 C / L 800 SC / L 810 SC / L 820 SC

- ① Leuchtengehäuse
- ② Wandhalter
- ③ Abdeckung unten
- ④ Abdeckung oben
- ⑤ Netzzuleitung Unterputz
- ⑥ Netzzuleitung Aufputz
- ⑦ Montagehaken zur Vereinfachung der Montage / Zugentlastung der Leitungen
- ⑧ Abstandhalter für Aufputzzuleitung
- ⑨ Hausnummern-Panel (L 820 S / L 820 SC)
- ⑩ Sicherungsschrauben für Hausnummern-Panel (L 820 S / L 820 SC)
- ⑪ Reichweiteneinstellung (nur S)
- ⑫ Zeiteinstellung (nur S)
- ⑬ Dämmerungseinstellung (nur S)
- ⑭ Programmeinstellung (nur S)
- ⑮ Dauerlichtfunktion

## 4. Das Prinzip

Sensorleuchte mit einem aktiven Bewegungsmelder. Der integrierte iHF-Sensor sendet hochfrequente elektromagnetische Wellen (5,8 GHz) aus und empfängt deren Echo. Bei Bewegung von Personen im Erfassungsbereich der Leuchte, wird die Echoveränderung vom Sensor wahrgenommen. Ein Microprozessor löst dann den Schaltbefehl „Licht einschalten“ aus. Eine Erfassung durch Türen, Glasscheiben oder dünne Wände ist möglich. (L 800 C / L 800 SC / L 810 C / L 810 SC / L 820 SC)

Die Funktionen der Sensorleuchte können über Smartphone und Tablet oder Einstellregler eingestellt werden. Eine Bluetooth-Vernetzung ist nur über Smartphone oder Tablet möglich. (L 800 SC / L 800 C / L 810 SC / L 810 C / L 820 SC)

### Erfassungsbereiche bei Wandmontage:

- 1) Minimale Reichweite (1 m)
- 2) Maximale Reichweite (5 m)

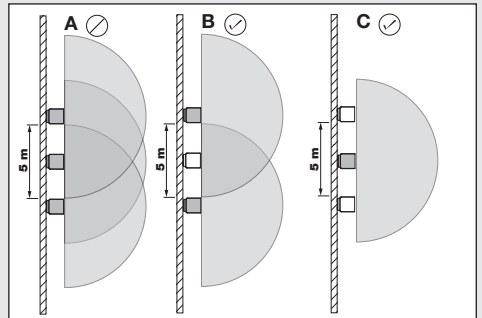
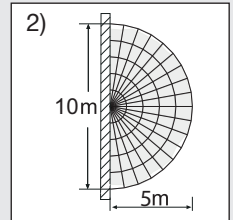
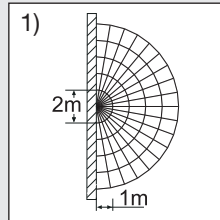

### Hinweis:

Wenn die Leuchten zu nahe nebeneinander montiert sind, kann es zu Fehlschaltungen kommen, da sich die ausgesendeten Hochfrequenzsignale gegenseitig stören (**Abb. A**).

Folgende Maßnahmen helfen, diesen Fehler zu umgehen:

- Die Leuchten in einem Abstand von mindestens 5 m montieren.
- Vernetzen Sie die Leuchten über die Smart Remote App und schalten Sie den Sensor über die Sensor-Off Funktion bei einzelnen Leuchten gezielt ab (**Abb. B + C**). Durch die Vernetzung werden auch die Leuchten bei Bewegung mit eingeschaltet, deren Sensor deaktiviert ist.

#### Hinweis:

Die Hochfrequenzleistung des iHF-Sensors beträgt ca. 1 mW – das ist nur ein 1.000stel der Sendeleistung eines Handys oder einer Microwelle.

#### Hinweis:

Der Sensor eignet sich zum automatischen Schalten von Licht. Witterungseinflüsse können die Funktion des Sensors beeinflussen, bei starken Windböen, Schnee, Regen, Hagel kann es zu einer Fehlauslösung kommen.

## 5. Elektrischer Anschluss

Um die angegebene Reichweite von 5 m zu erzielen, sollte die Montagehöhe ca. 2 m betragen.

Anschluss der Netzzuleitung (**s. Abb.**)

Die Netzzuleitung besteht aus einem 3-adrigen Kabel:

- L** = Phase (meistens schwarz, braun oder grau)
- N** = Nullleiter (meistens blau)
- PE** = Schutzleiter (grün/gelb)

Im Zweifel müssen Sie die Kabel mit einem Spannungsprüfer identifizieren; anschließend wieder spannungsfrei schalten. Phase (**L**) und Nullleiter (**N**) werden an die Lüsterklemme angeschlossen.

#### Wichtig:

Ein Vertauschen der Anschlüsse führt im Gerät oder Ihrem Sicherungskasten später zum Kurzschluss. In diesem Fall müssen nochmals die einzelnen Kabel identifiziert und neu verbunden werden.

#### Hinweis:

Die Lichtquelle dieser Leuchte ist nicht ersetzbar; falls die Lichtquelle ersetzt werden muss (z.B. am Ende ihrer Lebensdauer), ist die komplette Leuchte zu ersetzen.

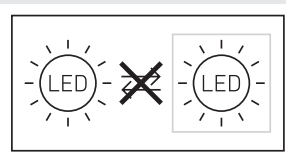

In die Netzzuleitung kann selbstverständlich ein Netzschalter zum Ein- und Ausschalten installiert sein.

## 6. Funktionen

Nachdem das Gehäuse montiert und der Netzanschluss vorgenommen ist, kann die Sensorleuchte in Betrieb genommen werden. Bei manueller Inbetriebnahme der Leuchte über den Lichtschalter schaltet diese sich für die Einmessphase nach 1 Sekunde aus und ist anschließend für den Sensorbetrieb aktiv.

Ein erneutes Betätigen des Lichtschalters ist nicht erforderlich.

**Funktionen einstellbar über Smart Remote App (L 800 SC / L 800 C / L 810 SC / L 810 C / L 820 SC) oder Einstellregler.**

#### Hinweis:

Es gelten die Einstellungen, die am zuletzt verwendeten Bedienelement vorgenommen wurden.

#### Smart Remote App

Für die Konfiguration der Leuchte mit Smartphone oder Tablet muss die STEINEL Smart Remote App aus Ihrem AppStore heruntergeladen werden. Es ist ein Bluetooth-fähiges Smartphone oder Tablet erforderlich.

#### QR-Codes

Android



iOS



**Zusätzliche Funktionen nur durch die Smart Remote App:**

- Hauptlicht- / Grundlichtlevel einstellbar
- erweiterte Reichweitereinstellung
- Gruppenvernetzung
- Dämmerungseinstellung durch Teach-In

## Reichweiteneinstellung (Empfindlichkeit) (nur S)

Werkseinstellung: 5 m

Mit der Reichweite ist der halbkreisförmige Bereich auf dem Boden gemeint, der sich bei Montage der Leuchte in 2 m Höhe als Erfassungsbereich ergibt.

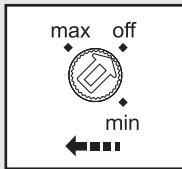

- Poti "max" = max. Reichweite 5 m
- Poti "min" = min. Reichweite 1 m
- Poti "off" = Sensor off

Sensor off: Die Bewegungserfassung und alle anderen Sensorfunktionen sind komplett ausgeschaltet. Zur Einstellung des Erfassungsbereichs wird empfohlen die kürzeste Zeit (5 Sekunden) zu wählen.

## Zeiteinstellung (Ausschaltverzögerung) (nur S)

Werkseinstellung: 5 s

Die gewünschte Leuchtdauer der Leuchte kann stufenlos von ca. 5 s bis max. 15 min (für S) oder von ca. 5 s bis max. 60 min (für SC) eingestellt werden.

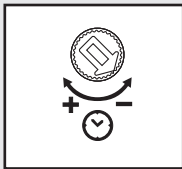

- Einstellregler auf:
- + = maximale Zeit (15 min bzw. 60 min).
  - = minimale Zeit (5 s).

Durch jede erfasste Bewegung vor Ablauf dieser Zeit wird die Zeituhr erneut gestartet. Bei der Einstellung des Erfassungsbereiches und für den Funktionstest wird empfohlen, die kürzeste Zeit einzustellen.

### Hinweis:

Nach jedem Abschaltvorgang der Leuchte ist eine erneute Bewegungserfassung für ca. 1 Sekunde unterbrochen. Erst nach Ablauf dieser Zeit kann die Leuchte bei Bewegung wieder Licht schalten.

## Dämmerungseinstellung (Ansprechschwelle) (nur S)

Werkseinstellung: 2.000 Lux

Die gewünschte Ansprechschwelle der Leuchte kann stufenlos von ca. 2 bis 2.000 Lux eingestellt werden.



- Einstellregler auf:
- = Tageslichtbetrieb ca. 2.000 Lux.
  - = Dämmerungsbetrieb ca. 2 Lux.

Zur Einstellung des Erfassungsbereiches bei Tageslicht ist der Einstellregler auf 2.000 Lux zu stellen.

## Programmeinstellung (nur S)

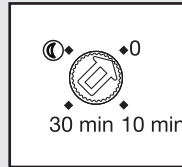

- 0 min** = Softstart / kein Grundlicht AN ab eingestelltem Dämmerungswert
- 10 min** = Softstart + Grundlicht 10 Minuten
- 30 min** = Softstart + Grundlicht 30 Minuten
- = Softstart + Grundlicht die ganze Nacht

## 7. Dauerlichtfunktion <sup>(15)</sup>

Wird ein Netzschalter in die Netzleitung montiert, sind neben dem einfachen Ein- und Ausschalten folgende Funktionen möglich:

### Sensorbetrieb <sup>(15.1)</sup>:

Licht einschalten (wenn Leuchte AUS):

Schalter 1 x AUS und AN. Leuchte bleibt für die eingestellte Zeit an.

Licht ausschalten (wenn Leuchte AN):

Schalter 1 x AUS und AN. Leuchte geht aus bzw. in den Sensorbetrieb über.

### Dauerlichtbetrieb <sup>(15.2)</sup>:

#### 1) Dauerlicht einschalten:

Schalter 2 x AUS und AN. Die Leuchte wird für 4 Stunden auf Dauerlicht gestellt (blaue LED leuchtet hinter der Leuchtenabdeckung <sup>(4)</sup>). Anschließend geht sie automatisch wieder in den Sensorbetrieb über (blaue LED aus).

#### 2) Dauerlicht ausschalten:

Schalter 1 x AUS und AN. Leuchte geht aus bzw. in den Sensorbetrieb über.

### Wichtig:

Das mehrmalige Betätigen des Schalters sollte schnell hintereinander erfolgen (im Bereich 0,2-1 Sekunden).

### Was ist Soft-Lichtstart ?

Die Sensorleuchte verfügt über eine Soft-Lichtstart-Funktion. Das bedeutet, dass das Licht beim Einschalten nicht direkt auf maximale Leistung schaltet, sondern die Helligkeit innerhalb einer Sekunde langsam bis zu 100 % hochgeregt wird. Ebenso wird das Licht beim Ausschalten langsam heruntergeregt.

### Was ist Grundlicht ?

Grundlicht ermöglicht eine nächtliche Dauerbeleuchtung mit ca. 10 % Lichtleistung. Erst bei Be-



wegung im Erfassungsbereich wird das Licht (für die eingestellte Zeit, s. Zeiteinstellung ⑫) auf maximale Lichtleistung (100 %) geschaltet. Danach schaltet die Leuchte wieder auf Grundlicht (ca. 10 %). Bei der SC-Version schaltet die Leuchte auf das von Ihnen voreingestellte Grundlicht (10-50%).

#### Hinweis:

Im Dimm-Modus kann es je nach lokalem Stromnetz zu einem leichten Flackern der LEDs kommen. Dies ist kein Produktnachteil und kein Grund zur Reklamation.

## 8. Wartung/Pflege

Das Produkt ist wartungsfrei.

Die Leuchte kann bei Verschmutzung mit einem feuchten Tuch (ohne Reinigungsmittel) gesäubert werden.

**Wichtig:** Das Betriebsgerät ist nicht austauschbar.

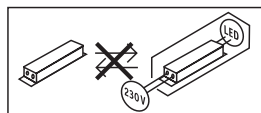

## 9. Entsorgung

Elektrogeräte, Zubehör und Verpackungen sollen einer umweltgerechten Wiederverwertung zugeführt werden.



Werfen Sie Elektrogeräte nicht in den Hausmüll!

#### Nur für EU-Länder:

Gemäß der geltenden Europäischen Richtlinie über Elektro- und Elektronik-Altgeräte und ihrer Umsetzung in nationales Recht müssen nicht mehr gebrauchsfähige Elektrogeräte getrennt gesammelt und einer umweltgerechten Wiederverwertung zugeführt werden.

## 10. Konformitätserklärung

Hiermit erklärt STEINEL Vertrieb GmbH, dass der Funkanlagentyp L 800 SC / L 800 S / L 800 C / L 810 SC / L 810 S / L 810 C / L 820 SC / L 820 S der Richtlinie 2014/53/EU entspricht. Der vollständige Text der EU-Konformitätserklärung ist unter der folgenden Internetadresse verfügbar:  
www.steinell.de

## 11. Herstellergarantie

Herstellergarantie der STEINEL Vertrieb GmbH, Dieselstraße 80-84, 33442 Herzebrock-Clarholz

Wir beglückwünschen Sie zum Kauf Ihres STEINEL-Produkts, das höchste Qualitätsansprüche erfüllt. Aus diesem Grund leisten wir als Hersteller Ihnen als Endkunde gerne eine unentgeltliche Garantie gemäß den nachstehenden Bedingungen: Wir leisten Garantie durch kostenlose Behebung der Mängel (nach unserer Wahl: Reparatur, Austausch ggf. durch ein Nachfolgemodell oder Rückerstattung des Kaufpreises), die innerhalb der Garantiezeit auf einem Material- oder Herstellungsfehler beruhen. Die Garantiezeit für Ihr erworbenes STEINEL-Produkt beträgt 3 Jahre und beginnt mit dem Kaufdatum Ihres Produktes. Diese Herstellergarantie lässt zusätzlich zu den gesetzlichen Gewährleistungsansprüchen, die Ihnen als Verbraucher gegenüber dem Verkäufer nach geltendem Recht einschließlich besonderer Schutzbestimmungen für Verbraucher zustehen können, unberührt. Die hier beschriebenen Leistungen gelten zusätzlich zu den gesetzlichen Gewährleistungsansprüchen und beschränken oder ersetzen diese nicht.

Ausdrücklich ausgenommen von dieser Garantie sind alle auswechselbaren Leuchtmittel. Darüber hinaus ist die Garantie ausgeschlossen:

- bei einem gebrauchsbedingten oder sonstigen natürlichen Verschleiß von Produktteilen oder Mängeln am STEINEL-Produkt, die auf gebrauchsbedingtem oder sonstigem natürlichem Verschleiß zurückzuführen sind,
- bei nicht bestimmungs- oder unsachgemäßem Gebrauch des Produkts oder Missachtung der Bedienungsanweisung,
- wenn An- und Umbauten bzw. sonstige Modifikationen an dem Produkt eigenmächtig vorgenommen wurden oder Mängel auf die Verwendung von Zubehör-, Ergänzungs- oder Ersatzteilen zurückzuführen sind, die keine STEINEL-Originalteile sind,
- wenn Wartung und Pflege der Produkte nicht entsprechend der Bedienungsanleitung erfolgt sind,
- wenn Anbau und Installation nicht gemäß den Installationsvorschriften von STEINEL ausgeführt wurden,
- bei Transportschäden oder -verlusten.

Die Garantie gilt für sämtliche STEINEL-Produkte, die in Deutschland gekauft und verwendet werden. Es gilt deutsches Recht unter Ausschluss des Übereinkommens der Vereinten Nationen über Verträge über den internationalen Warenkauf (CISG).

### Geltendmachung

Wenn Sie Ihr Produkt reklamieren wollen, senden Sie es bitte vollständig und frachtfrei mit dem Original-Kaufbeleg, der die Angabe des Kaufdatums und der Produktbezeichnung enthalten muss, an Ihren Händler oder direkt an uns, die STEINEL Vertrieb GmbH – Reklamationsabteilung –, Dieselstraße 80-84, 33442 Herzebrock-Clarholz. Wir empfehlen Ihnen daher, Ihren Kaufbeleg bis

zum Ablauf der Garantiezeit sorgfältig aufzubewahren. Für Transportkosten und -risiken im Rahmen der Rücksendung übernehmen wir keine Haftung.

**3** JAHRE  
HERSTELLER  
GARANTIE

## 12. Technische Daten

Abmessungen (H × B × T)	88 × 230 × 145 mm	(L 800 S / L 800 SC / L 800 C)
	91 × 230 × 145 mm	(L 810 S / L 810 SC / L 810 C)
	260 × 230 × 145 mm	(L 820 S / L 820 SC)

Material	Leuchtengehäuse:	Aluminium
	Leuchtenabdeckung:	Kunststoff

Netzanschluss	220-240 V, 50/60 Hz	
---------------	---------------------	--

Leistungsaufnahme (P <sub>on</sub> )	7,50 W	(L 800 S / L 800 SC / L 800 C)
	9,80 W	(L 810 S / L 810 SC / L 810 C)
	9,80 W	(L 820 S / L 820 SC)

Leistungsaufnahme iHF Sensorik / Power consumption of iHF sensor	0,61 W (nur SC / S)	
---------------------------------------------------------------------	---------------------	--

Lichtleistung	466 lm	(L 800 S / L 800 SC / L 800 C)
	679 lm	(L 810 S / L 810 SC / L 810 C)
	679 lm	(L 820 S / L 820 SC)

Effizienz	62 lm/W	(L 800 S / L 800 SC / L 800 C)
	69 lm/W	(L 810 S / L 810 SC / L 810 C)
	69 lm/W	(L 820 S / L 820 SC)

Farbwiedergabeindex	R <sub>a</sub> = 82	
---------------------	---------------------	--

Standby Netzwerk (P <sub>net</sub> )	0,40 W (nur SC / C)	
--------------------------------------	---------------------	--

Leistungsfaktor	0,89	
-----------------	------	--

Farbtemperatur	3.000 K (warmweiß)	
----------------	--------------------	--

Mittlere Bemessungslebensdauer (L70B50 bei 25 °C)	> 60.000 Std.	
------------------------------------------------------	---------------	--

Erfassungswinkel	160° mit Unterkriechschutz (nur SC / S)	
------------------	-----------------------------------------	--

Erfassungreichweite	1-5 m (nur SC / S)	
---------------------	--------------------	--

Dämmerungseinstellung	2-2.000 Lux	
	Für C: Nur in Kombination mit einem Bluetooth-Sensor-Produkt	

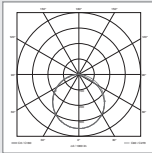
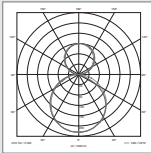
Zeiteinstellung	Für SC: 5 s - 60 min Für S: 5 s - 15 min Für C: Nur in Kombination mit einem Bluetooth-Sensor-Produkt
Grundlicht	Für S: 0 %, 10 % (nur per Einstellregler einstellbar) Für SC: 0 %, 10 - 50 % (optional mit Smart Remote) Für C: 0 - 50 % Softstart (optional mit Smart Remote) und nur in Kombination mit einem Bluetooth-Sensor-Produkt
Dauerlicht	schaltbar (4 h)
Schutzart	IP44
Schutzklasse	II
Umgebungstemperatur	-20 °C bis +40 °C
Frequenz Bluetooth	2,4-2,48 GHz (L 800 / L 810 / L 820 SC)
Sendeleistung Bluetooth	5dBm / 3mW (L 800 / L 810 / L 820 SC)
Frequenz Sensor	5,8 GHz
Sendeleistung Sensor	< 1 mW
Farbkonsistenz SDCM	Anfangswert: 3
Lichtstärkeverteilung	<div style="display: flex; justify-content: space-around; align-items: center;"> <div style="text-align: center;">  <p>L 800 S / L 800 SC / L 800 C</p> </div> <div style="text-align: center;">  <p>L 810 S / L 810 SC / L 810 C L 820 S / L 820 SC</p> </div> </div>
(L 800 S / L 800 SC / L 800 C)	Dieses Produkt enthält eine Lichtquelle der Energieeffizienzklasse „E“
(L 810 S / L 810 SC / L 810 C) (L 820 S / L 820 SC)	Dieses Produkt enthält eine Lichtquelle der Energieeffizienzklasse „D“

## 13. Betriebsstörungen

Störung	Ursache	Abhilfe
Sensorleuchte ohne Spannung	<ul style="list-style-type: none"> <li>■ Sicherung hat ausgelöst, nicht eingeschaltet, Leitung unterbrochen</li> <li>■ Kurzschluss</li> </ul>	<ul style="list-style-type: none"> <li>■ Sicherung einschalten, tauschen, Netzschalter einschalten; Leitung mit Spannungsprüfer überprüfen</li> <li>■ Anschlüsse überprüfen</li> </ul>
Sensorleuchte schaltet nicht ein	<ul style="list-style-type: none"> <li>■ bei Tagesbetrieb, Dämmerungseinstellung steht auf Nachtbetrieb</li> <li>■ Netzschalter AUS</li> <li>■ Sicherung hat ausgelöst</li> <li>■ Erfassungsbereich nicht gezielt eingestellt</li> </ul>	<ul style="list-style-type: none"> <li>■ neu einstellen</li> <li>■ Einschalten</li> <li>■ Sicherung einschalten, tauschen, evtl. Anschluss überprüfen</li> <li>■ neu justieren</li> </ul>
Sensorleuchte schaltet nicht aus	<ul style="list-style-type: none"> <li>■ dauernde Bewegung im Erfassungsbereich</li> </ul>	<ul style="list-style-type: none"> <li>■ Bereich kontrollieren und evtl. neu justieren</li> </ul>
Sensorleuchte schaltet nicht komplett aus	<ul style="list-style-type: none"> <li>■ Grundlicht gewählt</li> </ul>	<ul style="list-style-type: none"> <li>■ Programmwahlschalter auf 0</li> </ul>
Sensorleuchte schaltet unerwünscht ein	<ul style="list-style-type: none"> <li>■ Wind bewegt Bäume und Sträucher im Erfassungsbereich</li> <li>■ Erfassung von Autos auf der Straße</li> </ul>	<ul style="list-style-type: none"> <li>■ Bereich umstellen</li> <li>■ Bereich umstellen</li> </ul>
Größere Metallgegenstände, wie z. B. Autos oder Metallwände, im Erfassungsbereich	<ul style="list-style-type: none"> <li>■ Bereich umstellen</li> </ul>	<ul style="list-style-type: none"> <li>■ z. B. Auto umparken</li> </ul>
LED-Strahler wird in der Bluetooth-Übersicht nicht aufgeführt	<ul style="list-style-type: none"> <li>■ Falsche Region ausgewählt</li> </ul>	<ul style="list-style-type: none"> <li>■ Einstellungen ➔ Region EU/Region US</li> </ul>
Passwort vergessen		<ul style="list-style-type: none"> <li>■ Nach Falscheingabe: Button "Passwort zurücksetzen" drücken; Innerhalb von 10 Minuten Strom abschalten und wieder einschalten; Danach Passwort neu vergeben</li> </ul>
App startet nicht	<ul style="list-style-type: none"> <li>■ Standort ist nicht aktiviert</li> </ul>	<ul style="list-style-type: none"> <li>■ Standort in Smartphone-Einstellungen aktivieren</li> </ul>
Einstellungen für LED-Strahler sind ausgegraut	<ul style="list-style-type: none"> <li>■ LED-Strahler ist nicht als Gruppenmaster deklariert (Slave-Betrieb)</li> </ul>	<ul style="list-style-type: none"> <li>■ Masterstrahler einstellen</li> <li>■ LED-Strahler als Master deklarieren</li> </ul>
Es werden keine Bluetooth-LED-Strahler gefunden	<ul style="list-style-type: none"> <li>■ LED-Strahler befinden sich nicht in Reichweite</li> <li>■ Bluetooth am Smartphone ist deaktiviert</li> </ul>	<ul style="list-style-type: none"> <li>■ Prüfen, ob im Smartphone Bluetooth aktiviert ist oder den Abstand zum Produkt verringern</li> <li>■ Suchlauf neu starten</li> </ul>
Kein Verbindungsaufbau vom Smartphone zum LED-Strahler	<ul style="list-style-type: none"> <li>■ Das Smartphone befindet sich zu nah am Gerät</li> <li>■ Smartphone ist nicht App-kompatibel</li> <li>■ App-Version nicht auf dem neuesten Stand</li> </ul>	<ul style="list-style-type: none"> <li>■ Abstand zum LED-Strahler mindestens 1,5 m</li> <li>■ Anderes Smartphone verwenden</li> <li>■ Smart Remote App im Appstore updaten</li> </ul>

## 1. About this document

Please read carefully and keep in a safe place.

- Under copyright. Reproduction either in whole or in part only with our consent.
- Subject to change in the interest of technical progress.

### Symbols



Hazard warning!



Reference to other information in the document.

## 2. General safety precautions



Disconnect the power supply before attempting any work on the unit.

- During installation, the electric power cable being connected must not be live being connected must not be live. Therefore, switch off the power first and use a voltage tester to make sure the wiring is off-circuit.
- Installing the sensor-switched light involves work on the mains voltage supply. This work must therefore be carried out professionally in accordance with national wiring regulations and electrical operating conditions. (e.g. **DE**: VDE 0100, **AT**: ÖVE / ÖNORM E8001-1, **CH**: SEV 1000)

## 3. L 800 S / L 810 S / L 820 S / L 800 C / L 810 C / L 800 SC / L 810 SC / L 820 SC

- ① Light enclosure
- ② Wall mount
- ③ Bottom cover
- ④ Top cover
- ⑤ Mains lead, concealed wiring
- ⑥ Mains lead, surface wiring
- ⑦ Mounting hook to simplify installation / cable strain relief grips
- ⑧ Spacers for surface wiring
- ⑨ House number panel (L 820 S / L 820 SC)
- ⑩ Retaining screws for house number panel (L 820 S / L 820 SC)
- ⑪ Reach setting (S only)
- ⑫ Time setting (S only)
- ⑬ Twilight setting (S only)
- ⑭ Programme setting (S only)
- ⑮ Manual override function

## 4. Principle

Sensor-switched light with an active motion detector. The integrated iHF sensor emits high-frequency electromagnetic waves (5.8 GHz) and receives their echo. Any movement by persons in the light's detection zone is noticed by the sensor as a change in echo. A microprocessor then issues the switch command "switch light ON". Detection is possible through doors, panes of glass or thin walls. (L 800 C / L 800 SC / L 810 C / L 810 SC / L 820 SC)

The functions of the sensor-switched light can be set via smartphone and tablet or control dial. Bluetooth interconnection is only possible via smartphone or tablet. (L 800 SC / L 800 C / L 810 SC / L 810 C / L 820 SC)

### Detection zones for wall mounting:

- 1) Minimum reach (1 m)
- 2) Maximum reach (5 m)

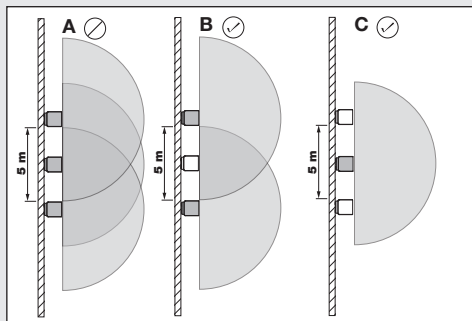
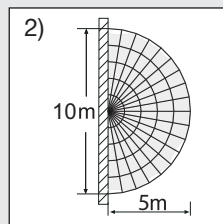
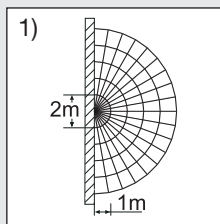

### Note:

If lights are mounted too close together, switching errors may occur as the high-frequency signals emitted will interfere with each other (**Fig. A**).

The following measures will help to avoid switching errors of this kind:

- Allow a distance of at least 5 m between lights.
- Interconnect lights via the Smart Remote app and selectively deactivate the sensor in individual lights via the Sensor-Off function (**Fig. B + C**).

As a result of interconnection, movement will also switch lights ON in spite of their sensor being deactivated.

**Note:**

The high-frequency output of the iHF sensor is approx. 1 mW – 1.000 times less than the transmission power of a mobile phone or microwave oven.

**Note:**

The sensor is suitable for switching light on automatically. Note: weather conditions may affect the way the sensor works. Strong gusts of wind, snow, rain or hail may cause the light to come on when it is not wanted.

## 5. Electrical connection

To achieve the stated reach of 5 m, the light should be mounted at a height of approx. 2 m.

Connecting the mains power supply lead (see diagram)

The supply lead is a three-core cable:

- L** = phase conductor (usually black, brown or grey)
- N** = neutral conductor (usually blue)
- PE** = protective-earth conductor (green/yellow)

If you are in any doubt, identify the conductors using a voltage tester; then disconnect from the power supply again. Phase (**L**) and neutral conductor (**N**) are connected to the terminal block.

**Important:**

Incorrectly wired connections will produce a short circuit later on in the product or your fuse box. In this case, you must identify the individual conductors once again and reconnect them.

**Note:**

The light source of this luminaire cannot be replaced. If the light source needs to be replaced (e.g. at the end of its service life), the complete luminaire must be replaced.

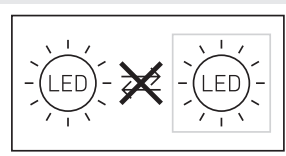

A mains power switch for turning the unit ON and OFF may of course be installed in the mains supply lead.

## 6. Functions

The sensor-switched light can be put into service after mounting the enclosure and connecting to the mains power supply. When putting the light into operation manually at the light switch, it will switch OFF after 1 second for the calibration phase and is then activated for sensor mode. It is not necessary to operate the light switch a second time.

Functions can be set via Smart Remote app (L 800 SC / L 800 C / L 810 SC / L 810 C / L 820 SC) or control dial.

**Note:**

The settings last selected on the control will be used.

**Smart Remote app**

To configure the light via smartphone or tablet, you must download the STEINEL Smart Remote app from your app store. You will need a Bluetooth-capable smartphone or tablet.

**QR codes**

Android



iOS



**Additional functions only** via the Smart Remote app:

- Main light- / basic light level adjustable
- Extended reach adjustment
- Group interconnection
- Twilight setting by teach-in

### Reach setting (sensitivity) (S only)

factory setting: 5 m

Reach is the term used to describe the semi-circular zone that is produced on the ground when mounting the light at a height of 2 m.

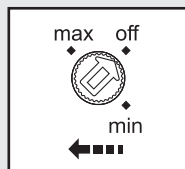

- Potentiometer set to "max" = max. reach of 5 m
- Potentiometer set to "min" = min. reach of 1 m
- Potentiometer "off" = Sensor OFF

Sensor off: Motion detection and all other sensor functions are completely deactivated. We recommend selecting the shortest time (5 seconds) for setting the detection zone.

### Tine setting (switch-off delay) (S only)

Factory setting: 5 s

The light's ON time can be set to any period from approx. 5 s to a maximum of 15 min (for S) or from approx. 5 s to a maximum of 60 min (for SC).

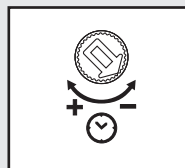

Adjustment control set to:

- + = maximum time (15 min or 60 min).
- = minimum time (5 s).

Any movement detected before this time elapses will restart the timer. The shortest time setting is recommended when adjusting the detection zone and performing the functional test.

#### Note:

After the light switches OFF, it takes approx. 1 second before it is able to start detecting movement again. The light will only switch ON in response to movement once this period has elapsed.



### Twilight setting (response threshold) (S only)

Factory setting: 2,000 lux

The light's chosen response threshold can be infinitely varied from approx. 2 to 2,000 lux.







Adjustment control set to:

-  = Daylight mode approx. 2,000 lux.
-  = Night-time operation approx. 2 lux.

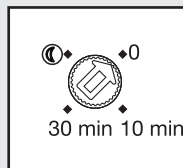
To adjust the detection zone in daylight, the control dial must be set to 2000 lux.

### Programme setting (S only)



-  = Soft start / no basic lighting level ON as from the selected twilight level
-  = Soft start + basic lighting level 10 minutes
-  = Soft start + basic lighting level 30 minutes
-  = Soft start + basic lighting level all night long

## 7. Manual override function (15)

If a mains switch is installed in the mains supply lead, the following functions are available in addition to simply switching light ON and OFF:

### Sensor mode (15.1):

Switch light ON (when light is OFF):  
Switch OFF and ON once. Light stays ON for the period selected.

Switch light OFF (when light is ON):  
Switch OFF and ON once. Light goes out or switches to sensor mode.

### Manual override (15.2):

#### 1) Activate manual override:

Switch OFF and ON twice. The light is set to stay ON for 4 hours (blue LED lights up behind the diffuser (4)). Then it returns automatically to sensor mode (blue LED OFF).

#### 2) Deactivate manual override:

Switch OFF and ON once. Light goes out or switches to sensor operation.

#### Important:

The switch should be actuated in rapid succession (in the 0.2–1-second range).

#### What is soft light start?

The sensor-switched light features a soft light start function. This means that when turned ON, the light is not switched directly to maximum output but gradually builds up brightness to 100% within the space of a second. Brightness is also gradually reduced when the light is switched OFF.

### What is basic light level?

The basic light level provides continuous night-time illumination at approx. 10% light output. The light only switches to maximum output (100%) in response to movement in the detection zone (see Time setting 12). The light then returns to the basic light level (approx. 10%). The SC version switches the light to the basic light level you preselect (10-50%).

#### Note:

Depending on the local power grid, the LED's may flicker slightly when dimmed. This is not a product defect and no reason for complaint.

## 8. Maintenance / care

The product requires no maintenance. The light can be cleaned with a damp cloth (without detergents) if dirty.

**Important note:** the control gear cannot be replaced.

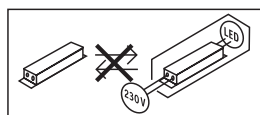

## 9. Disposal

Electrical and electronic equipment, accessories and packaging must be recycled in an environmentally compatible manner.



Do not dispose of electrical and electronic equipment as domestic waste.

#### EU countries only:

Under the current European Directive on Waste Electrical and Electronic Equipment and its implementation in national law, electrical and electronic equipment no longer suitable for use must be collected separately and recycled in an environmentally compatible manner.

## 10. Declaration of Conformity

Hereby, STEINEL Vertrieb GmbH declares that the radio equipment type L 800 SC / L 800 S / L 800 C / L 810 SC / L 810 S / L 810 C / L 820 SC / L 820 S is in compliance with Directive 2014/53/EU. The full text of the EU declaration of conformity is available at the following internet address: [www.steinel.de](http://www.steinel.de)

## 11. Manufacturer's Warranty

This Steinel product has been manufactured with utmost care, tested for proper operation and safety and then subjected to random sample inspection. Steinel guarantees that it is in perfect condition and proper working order. The warranty period is 36 months and starts on the date of sale to the consumer. We will remedy defects caused by material flaws or manufacturing faults. The warranty will be met by repair or replacement of defective parts at our own discretion. The warranty shall not cover damage to wear parts, damage or defects caused by improper treatment or maintenance. Further consequential damage to other objects shall be excluded.

Claims under the warranty will only be accepted if the unit is sent fully assembled and well-packed with a brief description of the fault, a receipt or invoice (date of purchase and dealer's stamp) to the appropriate Service Centre.

#### Repair service:

If defects occur outside the warranty period or are not covered by the warranty, ask your nearest service station for the possibility of repair.

**3 YEAR**  
MANUFACTURER'S  
WARRANTY



## 12. Technical specifications

Dimensions (H × W × D)	88 × 230 × 145 mm 91 × 230 × 145 mm 260 × 230 × 145 mm	(L 800 S / L 800 SC / L 800 C) (L 810 S / L 810 SC / L 810 C) (L 820 S / L 820 SC)
Material	Light enclosure: Light diffuser:	aluminium plastic
Power supply	220 – 240 V, 50/60 Hz	
Power consumption (P <sub>On</sub> )	7.50 W 9.80 W 9.80 W	(L 800 S / L 800 SC / L 800 C) (L 810 S / L 810 SC / L 810 C) (L 820 S / L 820 SC)
Power consumption of iHF sensor	0.61 W (SC / C only)	
Light output	466 lm 679 lm 679 lm	(L 800 S / L 800 SC / L 800 C) (L 810 S / L 810 SC / L 810 C) (L 820 S / L 820 SC)
Efficiency	62 lm/W 69 lm/W 69 lm/W	(L 800 S / L 800 SC / L 800 C) (L 810 S / L 810 SC / L 810 C) (L 820 S / L 820 SC)
Colour rendering index	R <sub>a</sub> = 82	
Standby network (P <sub>net</sub> )	0.40 W (SC / C only)	
Power factor	0.89	
Colour temperature	3000 K (warm white)	
Average rated life expectancy (L70B50 at 25 °C)	> 60,000 hours	
Angle of coverage	160° with Sneak-by guard (SC / S only)	
Detection reach	1 – 5 m ((SC / C only)	
Twilight setting	2-2,000 Lux For C: only in combination with a Bluetooth sensor-switched product	
Time setting	For SC: 5 s - 60 min For S: 5 s - 15 min For C: only in combination with a Bluetooth sensor-switched product	
Basic light level	For S: 0 %, 10 % (can only be set by adjustment control) For SC: 0 %, 10 - 50 % (with optional Smart Remote) For C: 0 - 50 % soft start (with optional Smart Remote) and only in combination with a Bluetooth sensor-switched product	
Permanent light	selectable (4 h)	
IP rating	IP 44	
Protection class	II	
Ambient temperature	-20°C to +40°C	
Bluetooth frequency	2.4 – 2.48 GHz (L 800 / L 810 / L 820 SC)	

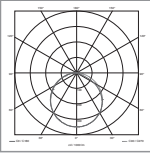
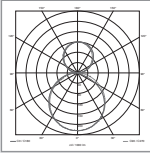
Bluetooth transmitter power	5 dBm / 3 mW (L 800 / L 810 / L 820 SC)	
Sensor frequency	5.8 GHz	
Sensor transmitter power	< 1 mW	
Colour consistency SDCM	Starting value: 3	
Luminous intensity distribution	 <p>L 800 S / L 800 SC / L 800 C</p>	 <p>L 810 S / L 810 SC / L 810 C L 820 S / L 820 SC</p>
(L 800 S / L 800 SC / L 800 C)	This product contains an energy efficiency class "E" light source	
(L 810 S / L 810 SC / L 810 C) (L 820 S / L 820 SC)	This product contains an energy efficiency class "D" light source	

## 13. Troubleshooting

<b>Malfunction</b>	<b>Cause</b>	<b>Remedy</b>
Sensor-switched light without power	<ul style="list-style-type: none"> <li>■ Fuse has tripped, not switched ON, break in wiring</li> <li>■ Short circuit</li> </ul>	<ul style="list-style-type: none"> <li>■ Activate, change fuse, turn ON mains switch, check wiring with voltage tester</li> <li>■ Check connections</li> </ul>
Sensor-switched light will not switch ON	<ul style="list-style-type: none"> <li>■ Twilight control set to night mode during daytime operation</li> <li>■ Mains switch OFF</li> <li>■ Fuse has tripped</li> <li>■ Detection zone not correctly adjusted</li> </ul>	<ul style="list-style-type: none"> <li>■ Reset</li> <li>■ Switch ON</li> <li>■ Activate, change fuse, check connection if necessary</li> <li>■ Readjust</li> </ul>
Sensor-switched light will not switch OFF	<ul style="list-style-type: none"> <li>■ Continued movement within the detection zone</li> </ul>	<ul style="list-style-type: none"> <li>■ Check detection zone and readjust if necessary</li> </ul>
Sensor-switched light will not switch OFF completely	<ul style="list-style-type: none"> <li>■ Basic lighting level selected</li> </ul>	<ul style="list-style-type: none"> <li>■ Turn programme selector dial to 0</li> </ul>
Sensor-switched light switching ON when it should not	<ul style="list-style-type: none"> <li>■ Wind is moving trees and bushes in the detection zone</li> <li>■ Cars in the street are detected</li> </ul>	<ul style="list-style-type: none"> <li>■ Change detection zone</li> <li>■ Change detection zone</li> </ul>
Large metal objects, such as cars or metal walls, in the detection zone	<ul style="list-style-type: none"> <li>■ Change detection zone</li> </ul>	<ul style="list-style-type: none"> <li>■ e.g. park car somewhere else</li> </ul>
LED floodlight is not shown in the Bluetooth listing	<ul style="list-style-type: none"> <li>■ Incorrect region selected</li> </ul>	<ul style="list-style-type: none"> <li>■ Settings</li> <li>➔ Region EU/Region US</li> </ul>
Forgotten password?		<ul style="list-style-type: none"> <li>■ After entering wrong password: "Reset password" button; switch power supply OFF and back ON again within 10 minutes; then re-enter password</li> </ul>
App won't start	<ul style="list-style-type: none"> <li>■ Location is not activated</li> </ul>	<ul style="list-style-type: none"> <li>■ Activate location in smartphone settings</li> </ul>
Settings for LED floodlight are greyed out	<ul style="list-style-type: none"> <li>■ LED floodlight is not declared as group master (slave mode)</li> </ul>	<ul style="list-style-type: none"> <li>■ Set master floodlight</li> <li>■ Declare LED floodlight as master</li> </ul>
No Bluetooth LED floodlight found	<ul style="list-style-type: none"> <li>■ LED floodlight is not in reach</li> <li>■ Bluetooth is deactivated on smartphone</li> </ul>	<ul style="list-style-type: none"> <li>■ Check whether Bluetooth is activated on smartphone or reduce distance to the product</li> <li>■ Re-start search</li> </ul>
No connection being set up from smartphone to LED floodlight	<ul style="list-style-type: none"> <li>■ Smartphone too close to device</li> <li>■ Smartphone not compatible with app</li> <li>■ App version not up to date</li> </ul>	<ul style="list-style-type: none"> <li>■ Distance to LED floodlight at least 1.5 m</li> <li>■ Use different smartphone</li> <li>■ Update Smart Remote app in app store</li> </ul>

## 1. À propos de ce document

**Veillez le lire attentivement et le conserver en lieu sûr !**

- Il est protégé par la loi sur les droits d'auteur. Une réimpression, même partielle, n'est autorisée qu'après notre accord préalable.
- Sous réserve de modifications techniques.

### Explication des symboles



**Attention danger !**



**Renvoi à des passages dans le document.**

## 2. Consignes de sécurité générales



**Avant toute intervention sur l'appareil, couper l'alimentation électrique !**

- Pendant le montage, le câble électrique à raccorder doit être hors tension. Il faut donc d'abord couper l'alimentation électrique et s'assurer de l'absence de tension à l'aide d'un testeur de tension.
- L'installation de l'applique à détection implique une intervention sur le réseau électrique et doit donc être effectuée correctement et conformément à la norme NF C-15100.

## 3. L 800 S / L 810 S / L 820 S / L 800 C / L 810 C / L 800 SC / L 810 SC / L 820 SC

- ① Boîtier du luminaire
- ② Support mural
- ③ Cache, partie inférieure
- ④ Cache, partie supérieure
- ⑤ Câble secteur encastré
- ⑥ Câble secteur en saillie
- ⑦ Crochet de montage pour simplifier le montage / Dispositif de protection contre les tractions exercées sur les câbles
- ⑧ Pièce d'écartement pour le câble d'alimentation en saillie
- ⑨ Plaquette de numéros de maison (L 820 S / L 820 SC)
- ⑩ Vis de blocage pour la plaquette de numéros de maison (L 820 S / L 820 SC)
- ⑪ Réglage de la portée (seulement S)
- ⑫ Temporisation (seulement S)
- ⑬ Réglage du seuil de déclenchement (seulement S)

- ⑭ Réglage des programmes (seulement S)
- ⑮ Fonction de marche forcée

## 4. Le principe

L'applique à détection contient un détecteur de mouvement actif. Le détecteur iHF intégré émet des ondes électromagnétiques à hyperfréquence (5,8 GHz) et reçoit leur écho. Au moindre mouvement de personnes dans la zone de détection du luminaire, le système détecte la modification de l'écho. Un microprocesseur déclenche alors presque instantanément la commande « Allumage de la lumière ». L'appareil peut détecter les mouvements à travers les portes, les vitres et les parois de faible épaisseur. (L 800 C / L 800 SC / L 810 C / L 810 SC / L 820 SC)

Il est possible de régler les fonctions de l'applique à détection depuis un smartphone, une tablette ou en utilisant les boutons de réglage. Une connexion Bluetooth n'est possible qu'avec un smartphone ou une tablette. (L 800 SC / L 800 C / L 810 SC / L 810 C / L 820 SC)

### Zones de détection dans le cas d'un montage mural :

- 1) Portée minimale (1 m)
- 2) Portée maximale (5 m)

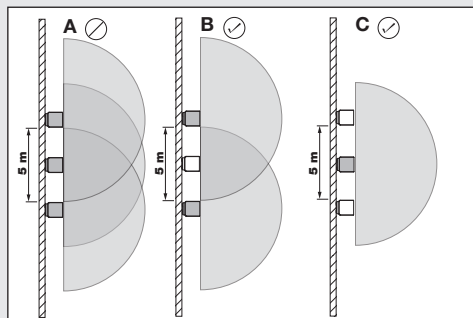
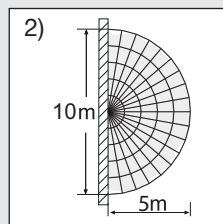
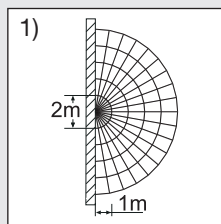

**Remarque :**

Lorsque les luminaires sont installés trop près les uns des autres, il peut se produire des déclenchements intempestifs car les signaux hyperfréquence émis interfèrent entre eux (**fig. A**).

Il convient d'adopter les mesures suivantes pour éviter ces dysfonctionnements :

- Installation des luminaires en respectant un espace d'au moins 5 m entre eux.
- Mise en réseau des luminaires depuis l'application

Smart Remote et mise hors tension ciblée du détecteur des différents luminaires via la fonction Sensor OFF (détecteur désactivé) (**fig. B + C**).

La mise en réseau met également les luminaires à détecteur désactivé sous tension dès qu'un mouvement est détecté.

**Remarque :**

La puissance hyperfréquence du détecteur iHF est d'env. 1 mW – ce qui ne représente qu'un 1.000e de la puissance d'émission d'un smartphone ou d'un four à micro-ondes.

**Remarque :**

Le détecteur est conçu pour la commutation automatique de l'éclairage. Les conditions atmosphériques peuvent influencer le fonctionnement du détecteur car les fortes rafales de vent, la neige, la pluie ou la grêle peuvent provoquer un déclenchement intempestif.

## 5. Branchement électrique

Pour obtenir la portée indiquée de 5 m, il faut monter le détecteur à une hauteur de 2 m environ.

Branchement du câble secteur (**v. fig.**)

Le câble secteur est composé d'un câble à 3 conducteurs :

- L** = phase (généralement noir, marron ou gris)
- N** = neutre (généralement bleu)
- PE** = conducteur de terre (vert/jaune)

En cas de doute, il faut identifier les câbles avec un testeur de tension, puis les remettre hors tension. Raccorder la phase (**L**) et le neutre (**N**) au domino.

**Important :**

Une inversion des branchements entraînera plus tard un court-circuit dans l'appareil ou dans le boîtier à fusibles. Dans ce cas, il faut à nouveau identifier les différents câbles et les raccorder en conséquence.

**Remarque :**

Il n'est pas possible de remplacer la source lumineuse de ce luminaire. S'il fallait la remplacer (par ex. si elle est brûlée), il faut remplacer le luminaire en entier.

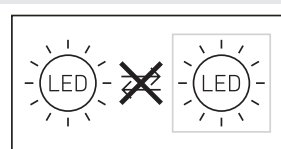

Il est bien sûr possible de poser un interrupteur secteur sur le câble secteur permettant la mise en ou hors circuit de l'appareil.

## 6. Fonctions

Après avoir monté le boîtier et effectué le branchement sur le secteur, vous pouvez mettre l'applique à détection en service. Lors d'une mise en service manuelle du luminaire par le biais de l'interrupteur, il s'éteint après 1 seconde pour la phase d'étalonnage et s'active ensuite pour le fonctionnement par détecteur. Il n'est pas nécessaire d'actionner à nouveau l'interrupteur.

**Les fonctions peuvent être réglées depuis l'application Smart Remote (L 800 SC / L 800 C / L 810 SC / L 810 C / L 820 SC) ou en utilisant le bouton de réglage.**

**Remarque :**

Les réglages qui ont été effectués sur l'élément de commande dernièrement utilisé s'appliquent.

**Application Smart Remote**

Il faut télécharger l'application Smart Remote STEINEL de l'AppStore pour pouvoir configurer le luminaire avec un smartphone ou une tablette. Un smartphone ou une tablette compatible Bluetooth est nécessaire.

**Codes QR**

Android



iOS



**Fonctions supplémentaires** pouvant être activées uniquement en utilisant l'application Smart Remote :

- Éclairage principal / Balisage réglable
- Réglage de la portée étendue
- Mise en réseau de groupe
- Réglage du seuil de déclenchement via Teach-In

### Réglage de la portée (sensibilité) (uniquement S)

Réglage effectué en usine : 5 m

Le terme portée désigne le demi-cercle formé sur le sol par la zone de détection pour un montage de l'applique à 2 m de hauteur.

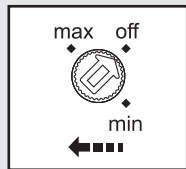

- Potentiomètre sur « maximum » = portée max. 5 m
- Potentiomètre sur « minimum » = portée min. 1 m
- Potentiomètre sur « off » = Sensor OFF (détecteur désactivé)

Sensor off : La saisie des mouvements et toutes les autres fonctions du capteur sont complètement désactivées. Pour le réglage de la zone de détection il est recommandé de sélectionner la durée la plus courte de 5 sec.

### Temporisation (temporisation de l'extinction) (uniquement S)

Réglage effectué en usine : 5 s

La durée d'éclairage souhaitée de l'applique est réglable progressivement entre env. 5 s et 15 min au maximum (pour S) ou entre env. 5 s et 60 min au maximum (pour SC).

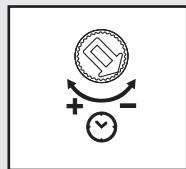

- Bouton de réglage sur :
- + = durée maximale (15 min ou 60 min).
  - = durée minimale (5 s).

La minuterie redémarre à chaque détection de mouvement avant la fin de cette durée. Lors du réglage de la zone de détection et du test de fonctionnement, nous recommandons de régler la durée la plus courte.

### Remarque :

Après chaque extinction du luminaire, la détection du mouvement est interrompue pendant 1 seconde environ. Ce n'est qu'à l'issue de ce laps de temps que le spot peut à nouveau enclencher l'éclairage en cas de mouvement.

### Réglage du seuil de déclenchement (seuil de réaction) (seulement S)

Réglage effectué en usine : 2000 lx

Le seuil de déclenchement souhaité de l'applique peut être réglé progressivement d'env. 2 à 2000 lx.

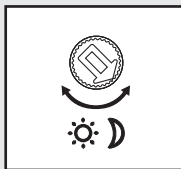

Bouton de réglage sur :

- ☀ = fonctionnement diurne env. 2000 lx.
- ☾ = fonctionnement nocturne env. 2 lx.

Pour régler la zone de détection à la lumière du jour, il faut placer le bouton de réglage sur 2000 lx.

### Réglage des programmes (seulement S)

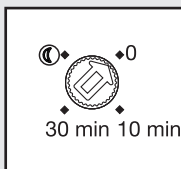

- 0 min** = allumage en douceur / allumage en douceur / pas de balisage allumé à partir d'une valeur de crépuscularité réglée
- 10 min** = allumage en douceur + balisage 10 minutes
- 30 min** = allumage en douceur + balisage 30 minutes
- ☾ = allumage en douceur + balisage toute la nuit

## 7. Fonction de marche forcée (15)

Si un interrupteur est installé sur le câble d'alimentation secteur, en plus de l'allumage et de l'extinction, on dispose des fonctions suivantes :

### Fonctionnement avec détecteur (15.1):

Allumer la lumière (si le luminaire est sur ARRÊT) : Actionner l'interrupteur 1 × ARRÊT et MARCHÉ. Le luminaire reste allumé pendant la durée réglée. Éteindre la lumière (si le luminaire est sur MARCHÉ) : Actionner l'interrupteur 1 × ARRÊT et MARCHÉ. Le luminaire s'éteint ou repasse en mode détection.

### Mode marche forcée (15.2):

#### 1) Allumer la marche forcée :

Actionner l'interrupteur 2 × ARRÊT/MARCHÉ. L'applique est mise en marche forcée pendant 4 heures (la LED bleue derrière le diffuseur de l'applique (4) est allumée). Elle repasse ensuite

automatiquement en mode détection (LED rouge éteinte).

### 2) Éteindre la marche forcée :

Actionner l'interrupteur 1 × ARRÊT/MARCHE.  
L'applique s'éteint ou passe en mode détection.

### Important :

Il faut actionner l'interrupteur rapidement plusieurs fois de suite (en l'espace de 0,2 à 1 S).

### Qu'est-ce que l'allumage en douceur ?

L'applique à détection est équipée d'une fonction d'allumage en douceur. Ceci signifie qu'au moment de l'allumage, la lumière ne s'enclenche pas directement à sa puissance maximale, mais que sa clarté augmente progressivement pour atteindre 100 % en l'espace d'une seconde. De même, l'intensité de l'éclairage diminue lentement lors de la désactivation.

### Qu'est-ce que le balisage ?

Le balisage permet une marche forcée la nuit avec une puissance d'environ 10 %. Ce n'est que lorsqu'il se produit un mouvement dans la zone de détection que l'éclairage s'enclenche (pour la durée programmée, voir temporisation (12)) à la position d'éclairage à pleine puissance (100 %). Le luminaire commute ensuite à nouveau sur balisage (env. 10 %). En ce qui concerne la version SC, l'applique s'allume au balisage que vous avez réglé (10-50 %).

### Remarque :

En mode variation de lumière, selon le réseau électrique local, il est possible que les LED vacillent légèrement. Ce n'est ni un défaut de l'appareil ni une cause de réclamation.

## 8. Maintenance/Entretien

Le produit ne nécessite aucun entretien.  
Si l'applique se salit, on la nettoiera avec un chiffon humide (ne pas utiliser de détergent).

**Important :** il n'est pas possible de remplacer l'appareil.

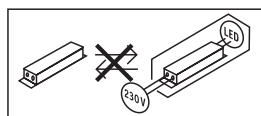

## 9. Recyclage

Les appareils électriques, les accessoires et les emballages doivent être soumis à un recyclage respectueux de l'environnement.



Ne pas jeter les appareils électriques avec les ordures ménagères !

### Uniquement pour les pays de l'UE :

Conformément à la directive européenne en vigueur relative aux appareils électriques et électroniques usagés et à son application dans le droit national, les appareils électriques qui ne fonctionnent plus doivent être collectés séparément des ordures ménagères et doivent faire l'objet d'un recyclage écologique.

## 10. Déclaration de conformité

Le soussigné, STEINEL Vertrieb GmbH, déclare que l'équipement radioélectrique du type L 800 SC / L 800 S / L 800 C / L 810 SC / L 810 S / L 810 C / L 820 SC / L 820 S est conforme à la directive 2014/53/UE. Le texte complet de la déclaration UE de conformité est disponible à l'adresse internet suivante: [www.steinel.de](http://www.steinel.de)

## 11. Garantie du fabricant

Ce produit STEINEL a été fabriqué avec le plus grand soin. Son fonctionnement et sa sécurité ont été contrôlés suivant des procédures fiables et il a été soumis à un contrôle final par sondage. STEINEL garantit un état et un fonctionnement irréprochables. La durée de garantie est de 36 mois et débute au jour de la vente au consommateur. Nous remédions aux défauts provenant d'un vice de matière ou de construction. La garantie sera assurée à notre discrétion par réparation ou échange des pièces défectueuses. La garantie ne s'applique ni aux pièces d'usure, ni aux dommages et défauts dus à une utilisation ou une maintenance incorrecte. Les dommages consécutifs causés à d'autres objets sont exclus de la garantie. La garantie ne s'applique que si l'appareil non démonté est retourné au point de service après-vente le plus proche, dans un emballage adéquat, accompagné d'une brève description du défaut et d'un ticket de caisse ou d'une facture portant la date d'achat et le cachet du vendeur.



**Service de réparation :** une fois la garantie écoulée ou en cas de défauts non couverts par la garantie, contactez votre point de service après-vente pour savoir si une remise en état de l'appareil est possible.

**3 ANS**  
DE GARANTIE  
FABRICANT

## 12. Caractéristiques techniques

Dimensions (H × l × P)	88 × 230 × 145 mm	(L 800 S / L 800 SC / L 800 C)
	91 × 230 × 145 mm	(L 810 S / L 810 SC / L 810 C)
	260 × 230 × 145 mm	(L 820 S / L 820 SC)
Matériau	Boîtier de l'applique :	aluminium
	Diffuseur de l'applique :	plastique
Raccordement au secteur	220 – 240 V, 50/60 Hz	
Puissance absorbée ( $P_{on}$ )	7,50 W	(L 800 S / L 800 SC / L 800 C)
	9,80 W	(L 810 S / L 810 SC / L 810 C)
	9,80 W	(L 820 S / L 820 SC)
Puissance absorbée détecteur iHF	0,61 W (seulement SC / S)	
Puissance d'éclairage	466 lm	(L 800 S / L 800 SC / L 800 C)
	679 lm	(L 810 S / L 810 SC / L 810 C)
	679 lm	(L 820 S / L 820 SC)
Efficacité	62 lm/W	(L 800 S / L 800 SC / L 800 C)
	69 lm/W	(L 810 S / L 810 SC / L 810 C)
	69 lm/W	(L 820 S / L 820 SC)
Indice de rendu des couleurs	$R_a = 82$	
Mode veille réseau ( $P_{net}$ )	0,40 W (seulement SC / C)	
Facteur de puissance	0,89	
Température de couleur	3000 kelvins (blanc chaud)	
Durée de vie moyenne de calcul (L70B50 à 25 °C)	> 60.000 heures	
Angle de détection	160° avec protect. au ras du mur (seulement SC / S)	
Portée de détection	1 – 5 m (seulement SC / S)	
Réglage du seuil de déclenchement	de 2 à 2000 lx Pour C : uniquement en combinaison avec un produit à détection Bluetooth	
Temporisation	Pour SC : 5 s - 60 min Pour S : 5 s - 15 min Pour C : uniquement en combinaison avec un produit à détection Bluetooth	
Balisage	Pour S : 0 %, 10 % (réglable uniquement au moyen du bouton de réglage) Pour SC : 0 %, 10 - 50 % (en option avec Smart Remote) Pour C : allumage en douceur de 0 à 50 % (en option avec Smart Remote) et uniquement en combinaison avec un produit à détection Bluetooth	
Marche forcée	commutable (4 h)	
Indice de protection	IP 44	
Classe	II	

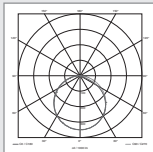

Température ambiante	de -20 °C à +40 °C	
Fréquence Bluetooth	2,4 – 2,48 GHz (L 800 / L 810 / L 820 SC)	
Puissance d'émission Bluetooth	5 dBm / 3 mW (L 800 / L 810 / L 820 SC)	
FR		
Fréquence du détecteur	5,8 GHz	
Puissance d'émission du détecteur	< 1 mW	
Uniformité des couleurs SDCM	Valeur initiale : 3	
Répartition de l'intensité lumineuse	 <p>L 800 S / L 800 SC / L 800 C</p>	 <p>L 810 S / L 810 SC / L 810 C L 820 S / L 820 SC</p>
(L 800 S / L 800 SC / L 800 C)	Ce produit contient une source de classe d'efficacité énergétique « E »	
(L 810 S / L 810 SC / L 810 C) (L 820 S / L 820 SC)	Ce produit contient une source de classe d'efficacité énergétique « D »	

## 13. Dysfonctionnements

Problèmes	Causes	Solutions
Le luminaire à détection n'est pas sous tension	<ul style="list-style-type: none"> <li>■ Fusible a sauté, appareil hors circuit, câble coupé</li> <li>■ Court-circuit</li> </ul>	<ul style="list-style-type: none"> <li>■ Enclencher le fusible, le remplacer ; mettre l'appareil en circuit, vérifier le câble à l'aide d'un testeur de tension</li> <li>■ Vérifier le branchement</li> </ul>
Le luminaire à détection ne s'allume pas	<ul style="list-style-type: none"> <li>■ Pendant la journée, le réglage du seuil de déclenchement est en position nocturne</li> <li>■ Interrupteur en position ARRÊT</li> <li>■ Fusible s'est déclenché</li> <li>■ Réglage incorrect de la zone de détection</li> </ul>	<ul style="list-style-type: none"> <li>■ Régler à nouveau</li> <li>■ Allumer</li> <li>■ Enclencher le fusible, le remplacer ; éventuellement vérifier le branchement</li> <li>■ Régler à nouveau</li> </ul>
Le luminaire à détection ne s'éteint pas	<ul style="list-style-type: none"> <li>■ Mouvement continu dans la zone de détection</li> </ul>	<ul style="list-style-type: none"> <li>■ Contrôler la zone de détection, éventuellement la régler à nouveau</li> </ul>
Le luminaire à détection ne s'éteint pas complètement	<ul style="list-style-type: none"> <li>■ Balisage sélectionné</li> </ul>	<ul style="list-style-type: none"> <li>■ Interrupteur de sélection des programmes sur 0</li> </ul>
L'applique à détection s'allume de façon intempestive	<ul style="list-style-type: none"> <li>■ Le vent agite des arbres et des arbustes dans la zone de détection</li> <li>■ Détection de voitures passant sur la chaussée</li> </ul>	<ul style="list-style-type: none"> <li>■ Modifier la zone</li> <li>■ Modifier la zone</li> </ul>
Des objets métalliques de plus grande taille tels que des voitures ou des murs métalliques sont dans la zone de détection	<ul style="list-style-type: none"> <li>■ Modifier la zone</li> </ul>	<ul style="list-style-type: none"> <li>■ Par ex. garer la voiture à un autre endroit</li> </ul>
Le projecteur LED n'apparaît pas dans la vue d'ensemble Bluetooth	<ul style="list-style-type: none"> <li>■ Mauvaise région choisie</li> </ul>	<ul style="list-style-type: none"> <li>■ Réglages ➔ Région UE/Région États-Unis</li> </ul>
Mot de passe oublié		<ul style="list-style-type: none"> <li>■ Après une saisie incorrecte : appuyer sur le bouton « Réinitialiser mot de passe » ; couper l'alimentation électrique dans les 10 minutes qui suivent et remettre l'appareil sous tension : resaisir ensuite le mot de passe</li> </ul>
L'application ne démarre pas	<ul style="list-style-type: none"> <li>■ La position n'est pas activée</li> </ul>	<ul style="list-style-type: none"> <li>■ Activer la position dans les réglages du smartphone</li> </ul>
Les réglages pour le projecteur LED sont grisés	<ul style="list-style-type: none"> <li>■ Le projecteur LED n'est pas déclaré comme un maître du groupe (mode esclave)</li> </ul>	<ul style="list-style-type: none"> <li>■ Régler le projecteur maître</li> <li>■ Déclarer le projecteur en tant que maître</li> </ul>
Aucun projecteur LED Bluetooth n'est identifié	<ul style="list-style-type: none"> <li>■ Le projecteur LED n'est pas à proximité du smartphone</li> <li>■ Bluetooth est désactivé sur le smartphone</li> </ul>	<ul style="list-style-type: none"> <li>■ Vérifier si Bluetooth est activé sur le smartphone ou réduire la distance par rapport au projecteur LED</li> <li>■ Relancer la recherche</li> </ul>
Pas de connexion entre le smartphone et le projecteur LED	<ul style="list-style-type: none"> <li>■ Le smartphone se trouve trop près de l'appareil</li> <li>■ Le smartphone n'est pas compatible avec l'appli</li> <li>■ Version de l'appli pas actuelle</li> </ul>	<ul style="list-style-type: none"> <li>■ Distance minimale de 1,5 m par rapport au projecteur LED</li> <li>■ Utiliser un autre smartphone</li> <li>■ Mettre à jour l'appli Smart Remote dans l'Appstore</li> </ul>

## 1. Over dit document

### Zorgvuldig doorlezen en bewaren a.u.b.!

- Rechten uit het auteursrecht voorbehouden. Vermenigvuldiging, ook van delen van deze handleiding, is alleen met onze toestemming geoorloofd.
- Wijzigingen in het kader van de technische vooruitgang voorbehouden.

### Toelichting van de symbolen



**Waarschuwing voor gevaar!**



**Verwijzing naar tekstpassages in het document.**

## 2. Algemene veiligheidsvoorschriften



**Voor alle werkzaamheden aan het apparaat dient de spanningstoevoer te worden onderbroken!**

- Bij de montage moet de aan te sluiten elektrische kabel spanningsvrij zijn. Daarom eerst de stroom uitschakelen en op spanningsloosheid testen met een spanningstester.
- Bij de installatie van de sensorlamp werkt u met netspanning. Dit moet vakkundig en volgens de gebruikelijke installatievoorschriften en aansluitingsvoorwaarden worden uitgevoerd. (bijv. DE: VDE 0100, AT: ÖVE / ÖNORM E8001-1, CH: SEV 1000)

## 3. L 800 S / L 810 S / L 820 S / L 800 C / L 810 C / L 800 SC / L 810 SC / L 820 SC

- ① Lampbehuizing
- ② Wandhouder
- ③ Afdekking onder
- ④ Afdekking boven
- ⑤ Stroomtoevoerkabel in de muur
- ⑥ Stroomtoevoerkabel op de muur
- ⑦ Montagehaak voor een eenvoudigere montage / trekontlasting van de kabels
- ⑧ Afstandhouder voor leiding op de muur
- ⑨ Huisnummerplaat  
(L 820 S / L 820 SC)
- ⑩ Borgschroeven voor huisnummerplaat  
(L 820 S / L 820 SC)
- ⑪ Reikwijdte-instelling (alleen S)
- ⑫ Tijdinstelling (alleen S)
- ⑬ Schemerinstelling (alleen S)

- ⑭ Programma-instelling (alleen S)
- ⑮ Permanente verlichting

## 4. Het principe

Sensorlamp met een actieve bewegingsmelder. De geïntegreerde iHF-sensor zendt hoogfrequente elektromagnetische golven (5,8 GHz) uit en vangt de echo daarvan op. Bij beweging van personen in het registratiebereik van de lamp wordt de echoverandering door de sensor geregistreerd. Een microprocessor activeert vervolgens het schakelbevel 'licht inschakelen'. Ook door deuren, ruiten of dunne wanden heen worden bewegingen geregistreerd. (L 800 C / L 800 SC / L 810 C / L 810 SC / L 820 SC)

De functies van de sensorlamp kunnen via een smartphone, tablet of met de instelknopjes worden geregeld. Koppeling met Bluetooth is alleen mogelijk via smartphone of tablet. (L 800 SC / L 800 C / L 810 SC / L 810 C / L 820 SC)

### Registratiebereik bij wandmontage:

- 1) Minimale reikwijdte (1 m)
- 2) Maximale reikwijdte (5 m)

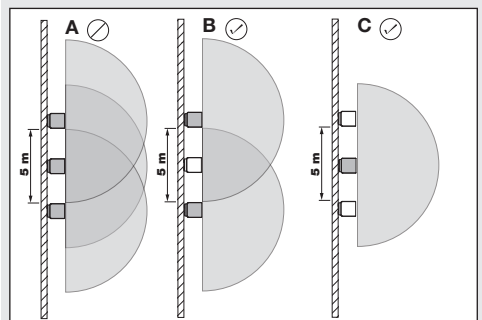
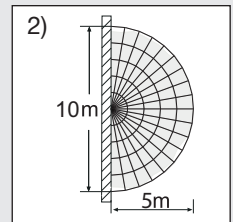
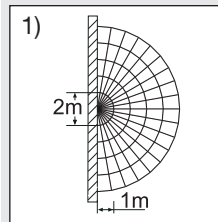

**Opmerking:** Wanneer de lampen te dicht bij elkaar zijn geplaatst, kunnen foutieve schakelingen voorkomen, omdat de uitgezonden hoogfrequente signalen elkaar onderling storen (**afb. A**).

De volgende maatregelen helpen, om deze fout te vermijden:

- Monteer de lampen met een onderlinge afstand van minimaal 5 m.
- Verbind de lampen via de Smart Remote app en schakel de sensor bij afzonderlijke lampen m.b.v. de Sensor-Off functie gericht uit (**afb. B + C**). Door de koppeling worden bij beweging ook lampen ingeschakeld waarvan de sensor gedeactiveerd is.

**Opmerking:** Het hoogfrequente vermogen van de iHF-sensor bedraagt ca. 1 mW – dat is slechts een 1.000ste van het zendvermogen van een mobiele telefoon of een magnetron.

**Opmerking:** De sensor is geschikt voor het automatisch schakelen van licht. Weersinvloeden kunnen de werking van de sensor beïnvloeden, bij hevige windvlagen, sneeuw, regen en hagel kan het tot foutieve schakelingen komen.

## 5. Elektrische aansluiting

Om de aangegeven reikwijdte van 5 m te bereiken, moet de montagehoogte ca. 2 m zijn.

Aansluiting van de stroomtoevoer (**zie afb.**)

De stroomtoevoer bestaat uit een 3-polige kabel:

**L** = fase (meestal zwart, bruin of grijs)

**N** = nuldraad (meestal blauw)

**PE** = aarde (groen/geel)

In geval van twijfel moeten de draden met een spanningstester worden geïdentificeerd; vervolgens weer spanningsvrij maken. De fase (**L**) en de nuldraad (**N**) worden op het kroonsteentje aangesloten.

**Belangrijk:** Verwisseling van de aansluitingen leidt in het apparaat of in uw meterkast tot kortsluiting. In dit geval moeten de afzonderlijke kabels nogmaals geïdentificeerd en opnieuw verbonden worden.

**Opmerking:** De lichtbron van deze lamp kan niet worden vervangen. Mocht het noodzakelijk worden om die te vervangen (bijv. aan het einde van zijn levensduur), dan moet de complete lamp worden vervangen.

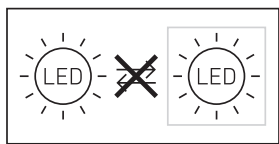

In de stroomtoevoerkabel kan natuurlijk een netschakelaar voor in- en uitschakelen geïnstalleerd zijn.

## 6. Functies

Nadat de behuizing gemonteerd en de netaansluiting uitgevoerd is, kan de sensorlamp in gebruik worden genomen. Wanneer de lamp handmatig met de lichtschakelaar wordt ingeschakeld, schakelt die voor de inmeetafase na 1 sec. uit en is vervolgens actief voor de sensormodus. Het opnieuw activeren van de lichtschakelaar is niet nodig.

**Functies instelbaar via Smart Remote app (L 800 SC / L 800 C / L 810 SC / L 810 C / L 820 SC) of instelknopjes.**

**Opmerking:** De instellingen die als laatste werden ingesteld op het bedieningselement zijn van toepassing.

### Smart Remote app

Voor de configuratie van de lamp m.b.v. smartphone of tablet moet de STEINEL Smart Remote app gedownload worden uit de AppStore. Hiervoor is een voor Bluetooth geschikt(e) smartphone of tablet vereist.

### QR-codes

Android



iOS



**Extra functies alleen bij gebruik van de Smart Remote app:**

- hoofdlicht- / basislichtlevel instelbaar
- uitgebreide reikwijdte-instelling
- gepep-koppeling
- schemerinstelling door teach-in

### Reikwijdte-instelling (gevoeligheid) (alleen S)

Instelling af fabriek: 5 m

Met de reikwijdte wordt de halve cirkel op de grond bedoeld, die als registratiebereik ontstaat bij montage van de lamp in 2 m hoogte.

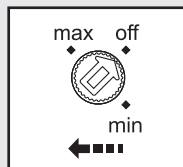

- Potentiometer 'max' = max. reikwijdte 5 m
- Potentiometer 'min' = min. reikwijdte 1 m
- Potentiometer 'off' = sensor off

Sensor off: De bewegingsregistratie en alle andere sensorfuncties zijn compleet uitgeschakeld. Voor de instelling van het registratiebereik wordt geadviseerd om de kortste tijd (5 sec) te kiezen.

### Tijdstelling (uitschakelvertraging) (alleen S)

Fabrieksinstelling: 5 sec.

De gewenste branduur van de lamp kan traploos van ca. 5 sec. tot max. 15 min. (voor S) of van ca. 5 sec. tot max. 60 min. (voor SC) worden ingesteld.

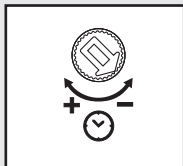

Instelknopje op:

- + = maximale tijd (15 min. of 60 min.)
- = minimale tijd (5 sec.)

De tijd klok wordt door iedere geregistreerde beweging voor afloop van deze tijd opnieuw gestart. Bij de instelling van het registratiebereik en voor de functiecontrole raden wij aan de kortste tijd in te stellen.

**Opmerking:** Na iedere uitschakeling van de lamp is een hernieuwde bewegingsregistratie gedurende ca. 1 seconde niet mogelijk. Pas na afloop van deze tijd kan de lamp bij beweging weer licht inschakelen.



### Schemerinstelling (drempelwaarde) (alleen S)

Instelling af fabriek: 2.000 lux

De gewenste drempelwaarde kan traploos van ca. 2 tot 2.000 lux worden ingesteld.



Instelknopje op:

-  = daglichtstand ca. 2.000 lux.
-  = schemerstand ca. 2 lux

Voor de instelling van het registratiebereik bij daglicht moet het instelknopje op 2000 lux worden gezet.

### Programma-instelling (alleen S)

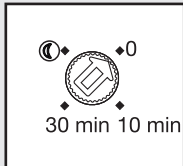

**0 min** = soft-lightstart/geen basislicht AAN vanaf de ingestelde schemerwaarde

**10 min** = soft-lightstart + basislicht 10 minuten

**30 min** = soft-lightstart + basislicht 30 minuten

 = soft-lightstart + basislicht de hele nacht

## 7. Permanente verlichting <sup>15</sup>

Als er een netschakelaar in de kabel gemonteerd wordt, zijn naast het eenvoudige in- en uitschakelen ook de volgende functies mogelijk:

### Sensormodus <sup>15.1</sup>:

Licht inschakelen (indien lamp UIT):

Schakelaar 1 x UIT en AAN. De lamp blijft gedurende de ingestelde tijd aan.

Licht uitschakelen (indien lamp AAN):

Schakelaar 1 x UIT en AAN. De lamp gaat uit resp. schakelt over op sensormodus

### Permanente verlichting <sup>15.2</sup>:

#### 1) Permanente verlichting inschakelen:

Schakelaar 2 x UIT en AAN. De lamp wordt 4 uur lang op permanente verlichting gezet (blauwe led achter de lampenkap brandt <sup>4</sup>). Vervolgens schakelt de lamp automatisch weer over op sensormodus (blauwe led uit).

#### 2) Permanente verlichting uitschakelen:

Schakelaar 1 x UIT en AAN. De lamp gaat uit resp. schakelt over op sensormodus.

**Belangrijk:** Het meerdere malen op de schakelaar drukken moet snel achter elkaar gebeuren (ca. 0,2-1 seconden).

### Wat is soft-lightstart?

De sensorlamp is uitgerust met een soft-lightstart-functie. Dat betekent, dat het licht bij inschakeling niet meteen naar het maximale vermogen gaat, maar dat de lichtsterkte binnen een seconde langzaam wordt verhoogd naar 100%. Volgens dit principe wordt het licht bij het uitschakelen ook weer langzaam gedimd.

### Wat is basislicht?

Basislicht maakt een permanente verlichting 's nachts met ca. 10% lichtvermogen mogelijk. Pas bij beweging in het registratiebereik wordt het licht (voor de ingestelde tijd, zie tijdstelling <sup>12</sup>) naar het maximale lichtvermogen (100%) geschakeld. Daarna schakelt de lamp weer terug naar het basislicht (ca. 10%). Bij de SC-variant wordt de lamp op het vooraf door u ingestelde basislicht ingeschakeld (10-50%).

**Opmerking:** In de dimmodus kan het gebeuren dat de led-lampen licht flikkeren, dit is afhankelijk van het lokale stroomnet. Dat is geen storing van het product en vormt geen geldige reclamatierechten.

## 8. Onderhoud en verzorging

Dit product is onderhoudsvrij.  
De lamp kan bij vervuiling met een vochtige doek  
(zonder schoonmaakmiddel) worden gereinigd.

**Belangrijk:** de regelaar kan niet worden vervangen.

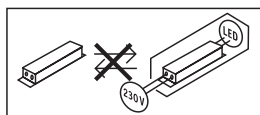

## 9. Verwijderen

Elektrische apparaten, toebehoren en verpakkingen  
dienen milieuvriendelijk gerecycled te worden.



Doe elektrische apparaten  
niet bij het huisvuil!

**Alleen voor EU-landen:** Conform de geldende  
Europese richtlijn voor verbruikte elektrische en  
elektronische apparatuur en hun implementatie  
in nationaal recht, dienen niet langer bruikbare  
elektrische apparaten gescheiden ingezameld en  
milieuvriendelijk gerecycled te worden.

## 10. Conformiteitsverklaring

Hierbij verklaart STEINEL Vertriebs GmbH dat het  
type radioapparatuur L 800 SC / L 800 S / L 800 C /  
L 810 SC / L 810 S / L 810 C / L 820 SC / L 820 S  
conform is met richtlijn 2014/53/EU.

## 12. Technische gegevens

Afmetingen (H × B × D)	88 × 230 × 145 mm 91 × 230 × 145 mm 260 × 230 × 145 mm	(L 800 S / L 800 SC / L 800 C) (L 810 S / L 810 SC / L 810 C) (L 820 S / L 820 SC)
Materiaal	lampbehuizing: lampenkap:	aluminium kunststof
Netaansluiting	220 – 240 V, 50/60 Hz	
Opgenomen vermogen (P <sub>On</sub> )	7,50 W 9,80 W 9,80 W	(L 800 S / L 800 SC / L 800 C) (L 810 S / L 810 SC / L 810 C) (L 820 S / L 820 SC)
Opgenomen vermogen iHF-sensor / Power consumption of iHF sensor	0,61 W (alleen SC / S)	
Lichtvermogen	466 lm 679 lm 679 lm	(L 800 S / L 800 SC / L 800 C) (L 810 S / L 810 SC / L 810 C) (L 820 S / L 820 SC)

De volledige tekst van de EU-conformiteitsverklaring  
kan worden geraadpleegd op het volgende internet-  
adres: [www.steinell.de](http://www.steinell.de)

## 11. Fabrieksgarantie

Dit Steinel-product is met grote zorgvuldigheid ge-  
fabriceerd, getest op goede werking en veiligheid  
volgens de geldende voorschriften en vervolgens  
steekproefsgewijs gecontroleerd. Steinel verleent  
garantie op de storingvrije werking. De garantieter-  
mijn bedraagt 36 maanden en gaat in op de datum  
van aanschaf door de klant. Wij verhelpen gebre-  
ken die berusten op materiaal- of productiefouten.  
De garantie bestaat uit reparatie of vernieuwen van  
de defecte onderdelen, door ons te beoordelen.  
Garantie vervalt bij schade aan onderdelen, die aan  
slijtage onderhevig zijn en bij schade of gebreken,  
die door ondeskundig gebruik of onderhoud  
ontstaan. Schade aan andere voorwerpen is  
uitgesloten van garantie.

De garantie wordt alleen verleend wanneer het  
niet-gedemonteerde apparaat met korte storings-  
beschrijving, kassabon of rekening (koopdatum en  
winkelierstempel), goed verpakt naar het desbetref-  
fende serviceadres wordt gestuurd.

### Reparatieservice:

Na afloop van de garantietermijn of bij gebreken die  
niet onder de garantie vallen, kunt u het dichtstbij-  
zijnde serviceadres naar de mogelijkheden van een  
reparatie vragen.

**3 JAAR**  
FABRIEK'S  
GARANTIE

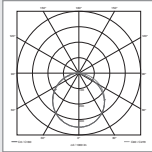
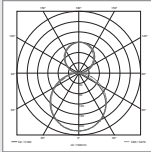
Efficiëntie	62 lm/W 69 lm/W 69 lm/W	(L 800 S / L 800 SC / L 800 C) (L 810 S / L 810 SC / L 810 C) (L 820 S / L 820 SC)
Index kleurweergave	$R_a = 82$	
Stand-by (netwerk ( $P_{net}$ ))	0,40 W (alleen SC / C)	
Vermogensfactor	0,89	
Kleurtemperatuur	3000 kelvin (warm wit)	
Gemiddelde levensduur (L70B50 bij 25 °C)	> 60.000 uur	
Registratiehoek	160° met onderkruipbescherming (alleen SC / S)	
Registratiereikwijdte	1 – 5 m (alleen SC / S)	
Schemerinstelling	2 – 2000 lux Voor C: alleen in combinatie met een Bluetooth-sensorproduct	
Tijdstelling	Voor SC: 5 sec. - 60 min. Voor S: 5 sec. - 15 min. Voor C: alleen in combinatie met een Bluetooth-sensorproduct	
Basislicht	Voor S: 0%, 10% (kan alleen m.b.v. het instelknopje worden ingesteld) Voor SC: 0%, 10 - 50% (optioneel met Smart Remote) Voor C: 0 - 50% Soft-lightstart (optioneel met Smart Remote) en alleen in combinatie met een Bluetooth-sensorproduct	
Permanente verlichting	inschakelbaar (4 h)	
Bescherming	IP44	
Veiligheidsklasse	II	
Omgevingstemperatuur	-20 °C tot +40 °C	
Frequentie Bluetooth	2,4 – 2,48 GHz (L 800 / L 810 / L 820 SC)	
Zendvermogen Bluetooth	5 dBm / 3 mW (L 800 / L 810 / L 820 SC)	
Frequentie sensor	5,8 GHz	
Zendvermogen sensor	< 1 mW	
Kleurconsistentie SDCM	beginwaarde: 3	
Lichtsterkteverdeling	<div style="display: flex; justify-content: space-around; align-items: center;"> <div style="text-align: center;">  <p>L 800 S / L 800 SC / L 800 C</p> </div> <div style="text-align: center;">  <p>L 810 S / L 810 SC / L 810 C L 820 S / L 820 SC</p> </div> </div>	
(L 800 S / L 800 SC / L 800 C)	Dit product heeft een lichtbron met energieklassen 'E'	
(L 810 S / L 810 SC / L 810 C) (L 820 S / L 820 SC)	Dit product heeft een lichtbron met energieklassen 'D'	

## 13. Storingen

Storing	Oorzaak	Oplossing
De sensorlamp is zonder spanning	<ul style="list-style-type: none"> <li>■ Zekering gesprongen, niet ingeschakeld, leiding onderbroken</li> <li>■ Kortsluiting</li> </ul>	<ul style="list-style-type: none"> <li>■ Zekering inschakelen, vervangen, netschakelaar inschakelen, kabel met spanningzoeker controleren</li> <li>■ Aansluitingen controleren</li> </ul>
De sensorlamp schakelt niet in	<ul style="list-style-type: none"> <li>■ Bij daglicht, schemerinstelling staat op nachtstand</li> <li>■ Netschakelaar UIT</li> <li>■ Zekering gesprongen</li> <li>■ Registratiebereik niet gericht ingesteld</li> </ul>	<ul style="list-style-type: none"> <li>■ Opnieuw instellen</li> <li>■ Inschakelen</li> <li>■ Zekering inschakelen, vervangen, evt. aansluiting controleren</li> <li>■ Opnieuw instellen</li> </ul>
De sensorlamp schakelt niet uit	<ul style="list-style-type: none"> <li>■ Permanente beweging in het registratiebereik</li> </ul>	<ul style="list-style-type: none"> <li>■ Bereik controleren en eventueel opnieuw instellen</li> </ul>
De sensorlamp schakelt niet helemaal uit	<ul style="list-style-type: none"> <li>■ Basislicht gekozen</li> </ul>	<ul style="list-style-type: none"> <li>■ Programmakeuzeschakelaar op 0</li> </ul>
De sensorlamp schakelt ongewenst aan	<ul style="list-style-type: none"> <li>■ Wind beweegt bomen en struiken binnen het registratiebereik</li> <li>■ Registratie van auto's op straat</li> </ul>	<ul style="list-style-type: none"> <li>■ Bereik veranderen</li> <li>■ Bereik veranderen</li> </ul>
Er zijn grote metalen voorwerpen zoals auto's of metalen wanden in het registratiebereik	<ul style="list-style-type: none"> <li>■ Bereik veranderen</li> </ul>	<ul style="list-style-type: none"> <li>■ Bijv. auto elders parkeren</li> </ul>
Led-breedstraler staat niet in het Bluetooth-overzicht	<ul style="list-style-type: none"> <li>■ Verkeerde regio gekozen</li> </ul>	<ul style="list-style-type: none"> <li>■ Instellingen ➔ regio EU/regio US</li> </ul>
Wachtwoord vergeten		<ul style="list-style-type: none"> <li>■ Na onjuist ingevoerd wachtwoord: op 'Wachtwoord resetten' drukken; binnen 10 minuten de stroom uit- en weer inschakelen; vervolgens een nieuw wachtwoord vastleggen</li> </ul>
De app start niet	<ul style="list-style-type: none"> <li>■ Locatie niet geactiveerd</li> </ul>	<ul style="list-style-type: none"> <li>■ Locatie activeren in de smartphone-instellingen</li> </ul>
Instellingen voor led-breedstraler zijn grijs gemaakt	<ul style="list-style-type: none"> <li>■ Led-breedstraler niet tot groeps-master benoemd (slave-modus)</li> </ul>	<ul style="list-style-type: none"> <li>■ Masterbreedstraler instellen</li> <li>■ Led-breedstraler tot master benoemen</li> </ul>
Er zijn geen led-breedstralers met Bluetooth gevonden	<ul style="list-style-type: none"> <li>■ Led-breedstralers buiten bereik</li> <li>■ Bluetooth gedeactiveerd op de smartphone</li> </ul>	<ul style="list-style-type: none"> <li>■ Controleer of Bluetooth geactiveerd is in uw smartphone of de afstand tot het product verkleinen</li> <li>■ Zoeken opnieuw starten</li> </ul>
Geen verbinding tussen smartphone en led-breedstraler	<ul style="list-style-type: none"> <li>■ De smartphone is te dicht bij het apparaat</li> <li>■ Smartphone niet compatibel met de app</li> <li>■ Niet de nieuwste app-versie</li> </ul>	<ul style="list-style-type: none"> <li>■ Afstand tot de led-breedstraler moet minimaal 1,5 m zijn</li> <li>■ Andere smartphone gebruiken</li> <li>■ Smart Remote app updaten in de appstore</li> </ul>



## 1. Riguardo a questo documento

Si prega di leggere attentamente le istruzioni e di conservarle.

- Tutelato dai diritti d'autore. La ristampa, anche solo di estratti, è consentita solo previa nostra approvazione.
- Con riserva di modifiche legate al progresso della tecnica.

### Spiegazione dei simboli



**Avvertimento contro pericoli!**



**Rimando a passaggi nel documento.**

## 2. Avvertenze generali relative alla sicurezza



**Prima di effettuare qualsiasi lavoro sull'apparecchio, togliete sempre la corrente!**

- Nel montaggio il cavo elettrico da allacciare deve essere fuori tensione. Prima del lavoro, occorre pertanto togliere la tensione e accertarne l'assenza mediante uno strumento di misurazione della tensione.
- L'installazione della lampada a sensore richiede lavori alla linea di alimentazione elettrica. Deve pertanto essere eseguita a regola d'arte in conformità alle norme d'installazione e alle condizioni di allacciamento nazionali. (per es. **DE:** VDE 0100, **AT:** ÖVE / ÖNORM E8001-1, **CH:** SEV 1000)

## 3. L 800 S / L 810 S / L 820 S / L 800 C / L 810 C / L 800 SC / L 810 SC / L 820 SC

- ① Involucro della lampada
- ② Supporto per montaggio a muro
- ③ Copertura in basso
- ④ Copertura in alto
- ⑤ Cavo di allacciamento alla rete incassato
- ⑥ Cavo di allacciamento alla rete in superficie
- ⑦ Gancio di montaggio per semplificare le operazioni di montaggio / scarico della trazione
- ⑧ Distanziatore per il conduttore in superficie
- ⑨ Pannello numero civico (L 820 S / L 820 SC)
- ⑩ Viti di fissaggio per pannello numero civico (L 820 S / L 820 SC)

- ⑪ Regolazione del raggio d'azione (solo S)
- ⑫ Regolazione del periodo di accensione (solo S)
- ⑬ Regolazione crepuscolare (solo S)
- ⑭ Impostazione programmi (solo S)
- ⑮ Funzione luce continua

## 4. Il principio

Lampada a sensore con un rilevatore attivo di movimento. Il sensore iHF ad alta frequenza integrato irradia onde elettromagnetiche ad alta frequenza (5,8 GHz) e riceve le onde riflesse. In caso di movimento di persone nel campo di rilevamento della lampada, il sensore reagisce alle modifiche delle onde riflesse. Un microprocessore fa scattare l'istruzione di commutazione "Accendi la luce". E' possibile rilevare i movimenti anche attraverso porte, lastre di vetro e pareti sottili. (L 800 C / L 800 SC / L 810 C / L 810 SC / L 820 SC)

Le funzioni della lampada a sensore possono essere impostate tramite smartphone o tablet oppure tramite l'apposito regolatore. Un collegamento in rete Bluetooth è possibile solo tramite smartphone o tablet. (L 800 SC / L 800 C / L 810 SC / L 810 C / L 820 SC)

### Campi di rilevamento nel caso di montaggio a parete:

- 1) Raggio d'azione minimo (1 m)
- 2) Raggio d'azione massimo (5 m)

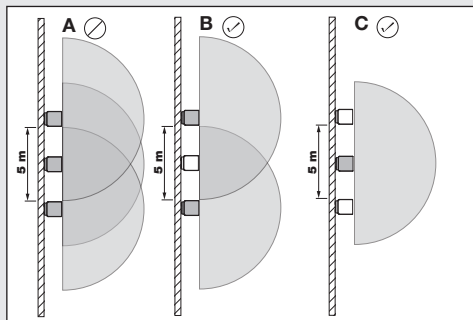
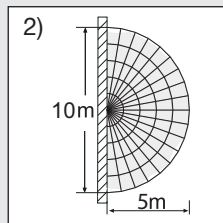
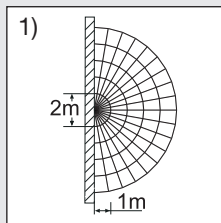

### Avvertenza:

Se le lampade vengono montate troppo vicine le une alle altre, si potrebbero verificare interventi a sproposito, in quanto i segnali ad alta frequenza trasmessi interferiscono tra loro (**Fig. A**).

I seguenti accorgimenti aiutano a evitare questo errore:

- Montare le lampade a una distanza di almeno 5 m.
- Collegare le lampade tramite la App Smart Remote e disattivare il sensore in modo mirato in determinate lampade tramite la funzione "Sensor OFF" (**Fig. B + C**). Tramite il collegamento a rete, in caso si verificasse un movimento si attivano anche le lampade il cui sensore è disattivato.

**Avvertenza:** La potenza del sensore iHF d alta frequenza è di ca. 1 mW – equivale solo ad un millesimo della potenza di trasmissione di un telefono cellulare o di un microonde.

**Avvertenza:** Il sensore si presta per il comando automatico della luce. I fenomeni atmosferici possono avere influenza sul funzionamento del sensore; in caso di forti folate di vento, neve, pioggia o grandine è possibile che esso intervenga a sproposito.

## 5. Allacciamento elettrico

Ai fini di poter raggiungere il raggio di azione indicato di 5 m si consiglia un'altezza di montaggio di ca. 2 m.

Eseguite l'allacciamento alla rete (**v. Fig.**)

Il cavo di collegamento alla rete ha 3 fili.

- L** = filo di fase (di prevalenza nero, marrone o grigio)
- N** = conduttore neutro (di norma blu)
- PE** = conduttore di terra (verde/giallo)

In caso di dubbio occorre identificare il cavo con un indicatore di tensione e poi disinserire nuovamente la tensione. Fase (**L**) e filo di neutro (**N**) vengono allacciati al morsetto isolante.

**Importante:** Lo scambio di collegamenti causa un corto circuito nell'apparecchio o nella sua valvoliera. In questo caso i singoli cavi devono essere reidentificati e quindi collegati a nuovo.

**Avvertenza:** La sorgente luminosa di questa lampada non è sostituibile; in caso ciò fosse necessario, per es. alla fine della sua durata utile, occorre cambiare l'intera lampada.

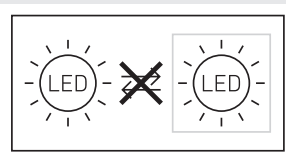

Sulla linea di alimentazione della rete può essere installato un interruttore di rete per accendere e spegnere.

## 6. Funzioni

Dopo che l'apparecchio è stato montato completamente e l'allacciamento alla rete è stato effettuato, si può mettere in funzione la lampada a sensore. Quando la lampada viene messa in funzione manualmente mediante l'interruttore della luce, essa si spegne dopo 1 secondo per la fase di misurazione ed è attiva per il funzionamento con sensore. Non è necessario azionare nuovamente l'interruttore della luce.

**Funzioni impostabili tramite la App Smart Remote (L 800 SC / L 800 C / L 810 SC / L 810 C / L 820 SC) o regolatore.**

**Avvertenza:** Valgono di volta in volta le impostazioni che sono state effettuate sull'ultimo dispositivo di comando utilizzato.

### App Smart Remote

Per la configurazione della lampada con smartphone o tablet dovete scaricare la App STEINEL Smart Remote dal Vostro AppStore. A tale scopo è necessario uno smartphone o tablet.

### Codici QR

Android



iOS



**Ulteriori funzioni sono possibili solo tramite la App Smart Remote:**

- Luce principale / livello luce notturna regolabile
- Regolazione del raggio d'azione avanzata
- Collegamento in rete di gruppi
- Regolazione crepuscolare tramite Teach-In

## Regolazione del raggio d'azione (sensibilità) (solo S)

Impostazione di fabbrica: 5 m

Con il concetto di raggio d'azione si intende l'area a forma di semicerchio che risulta come campo di rilevamento sul pavimento quando si effettua il montaggio della lampada a 2 m di altezza.

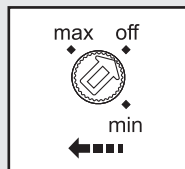

- Potenziometro "max" = raggio d'azione massimo 5 m
- Potenziometro "min" = raggio d'azione minimo 1 m
- Potenziometro "off" = sensore off

Sensore off: Il rilevamento del movimento e tutte le altre funzioni del sensore sono completamente disattivati. Per l'impostazione del campo di rilevamento si consiglia di scegliere il periodo più breve, 5 sec.

## Regolazione del periodo di accensione (ritardo dello spegnimento) (solo S)

Impostazione di fabbrica: 5 secondi

Il periodo in cui si desidera che la lampada rimanga accesa può essere impostato con regolazione continua tra ca. 5 s e max. 15 min (per S) o tra 5 s e max. 60 min (per SC).

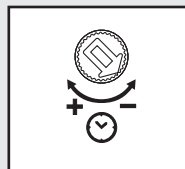

Regolatore su:

- + = tempo massimo (15 min ovvero 60 min)
- = tempo minimo (5 s)

Ogni volta che viene rilevato un movimento prima che decorra questo periodo di tempo, il contaminuti si azzerà. Quando impostate il campo di rilevamento e quando eseguite il test di funzionamento, è consigliabile impostare il tempo minimo.

**Avvertenza:** Ogni volta che viene spenta la lampada, il rilevamento di movimenti viene interrotto per circa 1 secondo. Solo dopo che è trascorso questo periodo di tempo la lampada è in grado di accendere nuovamente la luce in caso di un movimento nell'ambito del raggio d'azione.

## Regolazione luce crepuscolare (soglia d'intervento) (solo S)

Impostazione di fabbrica: 2000 Lux

La soglia d'intervento della lampada può essere impostata con regolazione continua tra ca. 2 Lux e 2.000 Lux.

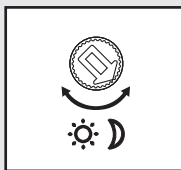

Regolatore su:

- ☀ = modalità a luce diurna ca. 2.000 Lux.
- ☾ = funzionamento crepuscolare ca. 2 Lux.

Per la regolazione del campo di rilevamento in caso di luce diurna il regolatore deve essere impostato su 2000 lux.

## Impostazione programmi (solo S)

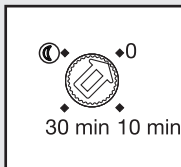

- 0 min** = accensione graduale della luce / no luce notturna ON a partire dal valore crepuscolare impostato
- 10 min** = accensione graduale della luce + luce notturna a 10 minuti
- 30 min** = accensione graduale della luce + luce notturna 30 minuti
- ☾ = accensione graduale della luce + luce notturna per tutta la notte

## 7. Funzionamento con luce continua <sup>(15)</sup>

Se viene montato un interruttore di rete nella linea di allacciamento alla rete, oltre alle semplici operazioni di accensione e spegnimento sono possibili anche le seguenti funzioni:

### Funzionamento con sensore <sup>(15.1)</sup>:

Accensione della luce

(se la lampada è in posizione OFF):

Interruttore 1 x OFF e ON. La lampada rimane accesa per il periodo impostato.

Spegnimento della luce

(se la lampada è in posizione ON):

Interruttore 1 x OFF e ON. La lampada si spegne, ossia passa in funzionamento con sensore.

### Funzionamento a luce continua <sup>(15.2)</sup>:

#### 1) Accensione della luce continua:

Interruttore 2 x OFF e ON La lampada viene impostata per 4 ore su luce continua (il LED blu si illumina dietro il diffusore <sup>(4)</sup>). Alla scadenza di tale periodo ritorna automaticamente nella modalità funzionamento con sensore (LED blu spento).

#### 2) Disattivazione della funzione luce continua:

Interruttore 1 × OFF e ON La lampada si spegne, ossia passa al funzionamento con sensore.

**Importante:** L'azionamento ripetuto dell'interruttore deve avvenire rapidamente (entro 0,2 – 1 Secondi).

### Cos'è l'accensione graduale della luce?

La lampada a sensore dispone di una funzione di accensione graduale della luce. Ciò significa che la luce al momento dell'accensione non viene accesa direttamente al massimo della potenza, bensì la luminosità viene aumentata lentamente entro un secondo fino a 100%. Analogamente lo spegnimento non è immediato, bensì la luce si spegne lentamente.

### Che cos'è la luce notturna?

La luce notturna permette un'illuminazione continua durante la notte a una potenza pari al 10% circa della potenza luminosa. Solo in caso di movimento all'interno del campo di rilevamento la luce passa (per il periodo impostato, vedi Regolazione del periodo di accensione ) al massimo flusso luminoso utile (100%). Dopo di che la lampada passa alla luce base (ca. 10 %). Nella versione SC la lampada passa alla luce base da voi pre-impostata (10-50%).

**Avvertenza:** Nella modalità di dimmerazione, a seconda della rete locale, si può verificare un leggero sfarfallio dei LEDs. Ciò non denota un difetto del prodotto e non costituisce pertanto motivo di reclamo.

## 8. Cura/Manutenzione

Il prodotto non necessita di manutenzione. In caso di imbrattamento si può pulire la lampada con un panno umido (senza impiegare detersivi).

**Importante:** l'alimentatore non è sostituibile.

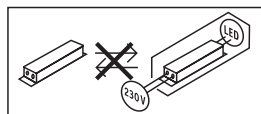

## 9. Smaltimento

Apparecchi elettrici, accessori e materiali d'imballaggio devono essere consegnati a un centro di riciclaggio riconosciuto.



Non gettate gli apparecchi elettrici assieme ai rifiuti domestici!

**Solo per paesi UE:** conformemente alla Direttiva Europea vigente in materia di rifiuti di apparecchi elettrici ed elettronici e alla sua attuazione nel diritto nazionale, gli apparecchi elettrici ed elettronici non più idonei all'uso devono essere separati dagli altri rifiuti e consegnati a un centro di riciclaggio riconosciuto.

## 10. Dichiarazione di conformità

Il fabbricante, STEINEL Vertrieb GmbH, dichiara che il tipo di apparecchiatura radio L 800 SC / L 800 S / L 800 C / L 810 SC / L 810 S / L 810 C / L 820 SC / L 820 S è conforme alla direttiva 2014/53/UE. Il testo completo della dichiarazione di conformità UE è disponibile al seguente indirizzo Internet: [www.steinell.de](http://www.steinell.de)

## 11. Garanzia del produttore

Questo prodotto STEINEL viene costruito con la massima cura, con controlli di funzionamento e del grado di sicurezza in conformità alle norme vigenti in materia; vengono poi effettuati collaudi con prove a campione. STEINEL si assume la responsabilità di una fabbricazione ed un funzionamento perfetti. La garanzia si estende a 36 mesi ed inizia il giorno d'acquisto da parte dell'utilizzatore finale. Noi eliminiamo difetti riconducibili al materiale o alla fabbricazione; la prestazione della garanzia consiste a nostra discrezione nella riparazione o nella sostituzione dei pezzi difettosi. Il diritto alla prestazione di garanzia viene a decadere in caso di danni a pezzi soggetti ad usura nonché in caso di danni o difetti che sono da ricondurre ad un trattamento inadeguato o ad una cattiva manutenzione. Sono esclusi dal diritto di garanzia gli ulteriori danni conseguenti che si verificano su oggetti estranei.

La garanzia viene prestata solo se l'apparecchio viene inviato non smontato, ben imballato e accompagnato da una breve descrizione del difetto e dallo scontrino o dalla fattura (in cui siano indicati la data dell'acquisto e il timbro del rivenditore), al centro di assistenza competente.

**Centro assistenza riparazioni:** Dopo la scadenza del periodo di garanzia o in caso di difetti per i quali non si ha diritto alla prestazione di garanzia, siete pregati di rivolgerVi al centro di assistenza più vicino per informarVi sulla possibilità di riparazione.

**3 ANNI**  
DI GARANZIA  
DEL PRODUTTORE

## 12. Dati tecnici

Dimensioni (A x L x P)	88 x 230 x 145 mm	(L 800 S / L 800 SC / L 800 C)
	91 x 230 x 145 mm	(L 810 S / L 810 SC / L 810 C)
	260 x 230 x 145 mm	(L 820 S / L 820 SC)
Materiale	Involucro della lampada: alluminio Diffusore: plastica	
Allacciamento alla rete	220 – 240 V, 50/60 Hz	
Potenza assorbita ( $P_{on}$ )	7,50 W	(L 800 S / L 800 SC / L 800 C)
	9,80 W	(L 810 S / L 810 SC / L 810 C)
	9,80 W	(L 820 S / L 820 SC)
Potenza assorbita sensori iHF / Power consumption of iHF sensor	0,61 W (solo SC / C)	
Potenza luminosa	466 lm	(L 800 S / L 800 SC / L 800 C)
	679 lm	(L 810 S / L 810 SC / L 810 C)
	679 lm	(L 820 S / L 820 SC)
Efficienza	62 lm/W	(L 800 S / L 800 SC / L 800 C)
	69 lm/W	(L 810 S / L 810 SC / L 810 C)
	69 lm/W	(L 820 S / L 820 SC)
Indice di resa cromatica	$R_a = 82$	
Standby rete ( $P_{net}$ )	0,40 W (solo SC / C)	
Fattore potenza	0,89	
Temperatura del colore	3000 Kelvin (bianco caldo)	
Durata utile media misurata (L70B50 a 25 °C)	> 60.000 ore	
Angolo di rilevamento	160° con protezione antistrisciamento (solo SC / C)	
Raggio d'azione del rilevamento	1 – 5 m (solo SC / C)	
Regolazione crepuscolare	2 – 2000 Lux Per C: solo in combinazione con un prodotto a sensori Bluetooth	
Regolazione del periodo di accensione	Per SC: 5 s - 60 min Per S: 5 s - 15 min Per C: solo in combinazione con un prodotto a sensori Bluetooth	
Luce notturna	Per S: 0 %, 10 % (impostabile solo tramite regolatore) Per SC: 0 %, 10 - 50 % (optional con Smart Remote) Per C: 0 - 50 % accensione graduale della luce (optional con Smart Remote) e solo in combinazione con un prodotto a sensori Bluetooth	
Luce continua	attivabile per 4 ore	
Grado di protezione	IP44	
Classe di protezione	II	
Temperatura ambiente	tra -20 °C e +40 °C	
Frequenza Bluetooth	2,4 – 2,48 GHz (L 800 / L 810 / L 820 SC)	

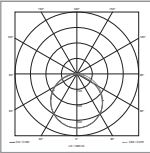
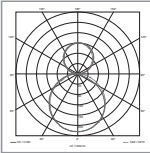
Potenza di trasmissione Bluetooth	5 dBm / 3 mW (L 800 / L 810 / L 820 SC)	
Frequenza sensore	5,8 GHz	
Potenza di trasmissione sensore	< 1 mW	
Consistenza del colore SDCM	Valore iniziale: 3	
Distribuzione dell'intensità luminosa	 <p>L 800 S / L 800 SC / L 800 C</p>	 <p>L 810 S / L 810 SC / L 810 C L 820 S / L 820 SC</p>
(L 800 S / L 800 SC / L 800 C)	Questo prodotto contiene una sorgente luminosa che corrisponde alla classe di efficienza energetica "E"	
(L 810 S / L 810 SC / L 810 C) (L 820 S / L 820 SC)	Questo prodotto contiene una sorgente luminosa che corrisponde alla classe di efficienza energetica "D"	

## 13. Disturbi di funzionamento

Guasto	Causa	Rimedio
Lampada a sensore priva di tensione	<ul style="list-style-type: none"> <li>■ Il fusibile è intervenuto, interruttore non acceso, cavo di alimentazione interrotto</li> <li>■ Corto circuito</li> </ul>	<ul style="list-style-type: none"> <li>■ Attivare o sostituire il fusibile; accendere l'interruttore di rete; controllare la linea di alimentazione con un voltmetro</li> <li>■ Controllare gli allacciamenti</li> </ul>
La lampada a sensore non si accende	<ul style="list-style-type: none"> <li>■ In caso di funzionamento con luce diurna la regolazione di luce crepuscolare è impostata sul funzionamento di notte</li> <li>■ Interruttore principale su OFF</li> <li>■ Il fusibile è intervenuto</li> <li>■ Campo di rilevamento non impostato con direzione giusta</li> </ul>	<ul style="list-style-type: none"> <li>■ Effettuare una nuova regolazione</li> <li>■ Accendere</li> <li>■ Attivare o sostituire il fusibile; all'occorrenza controllare l'allacciamento</li> <li>■ Effettuare una nuova regolazione</li> </ul>
La lampada a sensore non si spegne	<ul style="list-style-type: none"> <li>■ Movimento continuo nel campo di rilevamento</li> </ul>	<ul style="list-style-type: none"> <li>■ Controllare il campo e se necessario ripetere la registrazione</li> </ul>
La lampada a sensore non si spegne completamente	<ul style="list-style-type: none"> <li>■ È stata selezionata la luce notturna</li> </ul>	<ul style="list-style-type: none"> <li>■ Selettore di programma impostato su 0</li> </ul>
La lampada a sensore si accende a sproposito	<ul style="list-style-type: none"> <li>■ Il vento muove alberi e cespugli nel campo di rilevamento</li> <li>■ Vengono rilevate automobili sulla strada</li> </ul>	<ul style="list-style-type: none"> <li>■ Spostare il campo</li> <li>■ Spostare il campo</li> </ul>
Nel campo di rilevamento si trovano oggetti di metallo di grandi dimensioni, per es. automobili o pareti di metallo	<ul style="list-style-type: none"> <li>■ Spostare il campo</li> </ul>	<ul style="list-style-type: none"> <li>■ per es. parcheggiare l'auto in un altro luogo</li> </ul>
Il faro LED non compare nella panoramica Bluetooth	<ul style="list-style-type: none"> <li>■ È stata selezionata la regione sbagliata</li> </ul>	<ul style="list-style-type: none"> <li>■ Impostazioni ➔ Regione UE / Regione US</li> </ul>
Password dimenticata		<ul style="list-style-type: none"> <li>■ Dopo una digitazione sbagliata: premere il pulsante "Reimposta la password"; staccare e riattaccare la corrente entro 10 minuti, dopo di ciò assegnare una nuova password</li> </ul>
La app non si avvia	<ul style="list-style-type: none"> <li>■ La posizione non è attivata</li> </ul>	<ul style="list-style-type: none"> <li>■ Attivare la posizione nelle impostazioni dello smartphone</li> </ul>
Le impostazioni per faro LED sono disattivate	<ul style="list-style-type: none"> <li>■ Il faro LED non è dichiarato come Master del gruppo (modalità Slave)</li> </ul>	<ul style="list-style-type: none"> <li>■ Impostare il faro Master</li> <li>■ Dichiarare il faro LED come master</li> </ul>
Non si trovano fari LED Bluetooth	<ul style="list-style-type: none"> <li>■ I fari LED non si trovano entro il raggio d'azione</li> <li>■ Bluetooth è disattivato sullo smartphone</li> </ul>	<ul style="list-style-type: none"> <li>■ Verificare se nello smartphone Bluetooth è attivato oppure ridurre la distanza dal prodotto</li> <li>■ Riavviare la ricerca</li> </ul>
Non è possibile creare un collegamento tra smartphone e faro LED	<ul style="list-style-type: none"> <li>■ Lo smartphone è troppo vicino all'apparecchio</li> <li>■ Lo smartphone non è compatibile con la app</li> <li>■ La versione della app non è aggiornata</li> </ul>	<ul style="list-style-type: none"> <li>■ La distanza dal faro LED deve essere di almeno 1,5 m</li> <li>■ Utilizzare un altro smartphone</li> <li>■ Aggiornare la app Smart Remote nell'Appstore</li> </ul>

## 1. Acerca de este documento

**¡Léase detenidamente y consérvese para futuras consultas!**

- Protegido por derechos de autor. Queda terminantemente prohibida la reimpresión, ya sea total o parcial, salvo con autorización expresa.
- Sujeto a modificaciones en función del progreso técnico.

### Explicación de los símbolos



**¡Advertencia de peligros!**



**Referencia a partes de texto en el documento.**

## 2. Indicaciones generales de seguridad



**¡Antes de comenzar cualquier trabajo en el aparato, interrúmpase la alimentación de tensión!**

- Para el montaje, el cable eléctrico a conectar ha de estar sin tensión. Por eso, desconecte primero la corriente y compruebe la ausencia de tensión con un comprobador de tensión.
- La instalación de la lámpara Sensor supone un trabajo en la red eléctrica. Debe realizarse por tanto profesionalmente, de acuerdo con las normativas de instalación y los requisitos de acometida específicos de cada país. (p.ej., **DE**-VDE 0100, **AT**-ÖVE / ÖNORM E8001-1, **CH**-SEV 1000)

## 3. L 800 S / L 810 S / L 820 S / L 800 C / L 810 C / L 800 SC / L 810 SC / L 820 SC

- ① Carcasa de lámpara
- ② Soporte de pared
- ③ Cubierta abajo
- ④ Cubierta arriba
- ⑤ Cable de alimentación de red empotrado
- ⑥ Cable de alimentación de red de superficie
- ⑦ Gancho de montaje para facilitar el montaje / descarga de tracción de los cables
- ⑧ Distanciador para cable de alimentación de superficie
- ⑨ Panel del número de la casa (L 820 S / L 820 SC)

- ⑩ Tornillo de retención para panel del número de la casa (L 820 S / L 820 SC)
- ⑪ Regulación del alcance (solo S)
- ⑫ Temporización (solo S)
- ⑬ Regulación crepuscular (solo S)
- ⑭ Ajuste del programa (solo S)
- ⑮ Función de alumbrado permanente

## 4. El concepto

Lámpara Sensor con detector de movimiento activo. El sensor de iHF integrado emite ondas electromagnéticas de alta frecuencia (5,8 GHz) y recibe su eco. Al producirse un movimiento por alguna persona en el campo de detección de la lámpara, el sensor detecta la modificación del eco. Un microprocesador imparte entonces la instrucción "encender la luz". Es posible la detección a través de puertas, cristales o paredes delgadas. (L 800 C / L 800 SC / L 810 C / L 810 SC / L 820 SC)

Las funciones de la lámpara Sensor pueden regularse vía smartphone y tablet o con el regulador. La interconexión Bluetooth solo es posible vía smartphone o tablet. (L 800 SC / L 800 C / L 810 SC / L 810 C / L 820 SC)

### Campos de detección con montaje en la pared:

- 1) Alcance mínimo (1 m)
- 2) Alcance máximo (5 m)

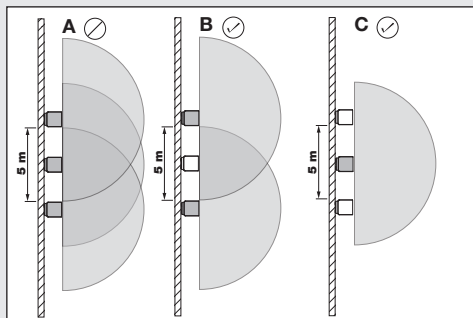
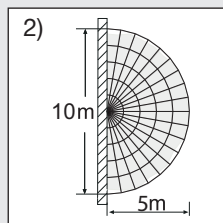
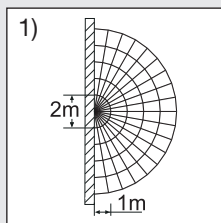



### Observación:

Si las lámparas se montan demasiado cerca, pueden producirse conexiones erróneas, ya que las señales de alta frecuencia emitidas interfieren unas con otras (fig. A).

Las siguientes medidas permiten evitar este error:

- Montar las lámparas a una distancia mínima de 5 m.
- Interconecte las lámparas mediante la aplicación Smart Remote y desconecte el sensor de algunas de las lámparas a tal propósito mediante la función Sensor Off (fig. B + C). Debido a la interconexión, en caso de movimiento, también se encienden aquellas lámparas cuyo sensor haya sido desactivado.

### Observación:

La potencia de alta frecuencia del sensor de AF es de aprox. 1 mW, es decir, solo una milésima de la potencia de emisión de un teléfono móvil o de un microondas.

### Observación:

El sensor es apto para encender la luz automáticamente. Las condiciones meteorológicas pueden influir en el funcionamiento del sensor, en caso de fuertes rachas de viento, nieve, lluvia, granizo se podrá producir una activación errónea.

## 5. Conexión eléctrica

Para conseguir el alcance de 5 m indicado, la altura de montaje deberá ser de aprox. 2 m.

Conexión del cable de alimentación de red (véase la figura)

El cable de alimentación de red consta de un conductor trifilar:

- L** = fase (generalmente negro, marrón o gris)
- N** = neutro (generalmente azul)
- PE** = toma de tierra (verde/amarillo)

En caso de dudas, hay que identificar los conductores con un comprobador de tensión; a continuación, volver a desconectar la tensión.

Fase (L) y neutro (N) se conectan al bloque de bornes.

### Importante:

Si se efectúan mal las conexiones, se producirá luego un cortocircuito en el aparato o en la caja de fusibles. En tal caso, habrá que identificar una vez más cada uno de los conductores y conectarlos de nuevo.

**Observación:** La bombilla de esta lámpara no se puede reemplazar, para reemplazar la bombilla (p. ej. al fin de su vida útil), hay que cambiar toda la lámpara.

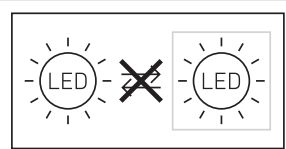

Naturalmente, el cable de alimentación de red puede integrar un interruptor para conectar y desconectar la tensión.

## 6. Funciones

Una vez desmontada la carcasa y efectuada la conexión a la red, la lámpara Sensor se puede poner en servicio. Al poner en servicio la lámpara a mano a través del interruptor, esta se apaga durante la fase de calibración después de 1 s y se activa después para el funcionamiento de sensor. No es necesario accionar de nuevo el interruptor de luz.

**Funciones regulables mediante la aplicación Smart Remote (L 800 SC / L 800 C / L 810 SC / L 810 C / L 820 SC) o el regulador.**

### Observación:

Se aplicarán los ajustes que se hayan hecho en el último elemento de mando.

### Smart Remote App

Para configurar la lámpara mediante smartphone o tablet, se ha de bajar la aplicación Smart Remote de STEINEL de su AppStore. Se requiere un smartphone o tablet aptos para Bluetooth.

### Códigos QR

Android



iOS



**Funciones adicionales solo** mediante la Smart Remote App:

- Luz principal / de cortesía regulable
- Regulación del alcance avanzada

- Interconexión por grupos
- Regulación crepuscular vía aprendizaje (Teach-In)

### Regulación del alcance (sensibilidad) (solo S)

Configuración de fábrica: 5 m

Con el alcance de detección, se denomina el área semicircular que se obtiene como campo de detección en el suelo con un montaje a 2 m de altura.

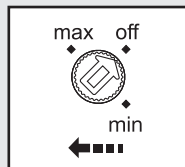

- Potenciómetro "max" = alcance máx. 5 m
- Potenciómetro "min" = alcance mín. 1 m
- Potenciómetro "off" = sensor OFF

Sensor off: La detección de movimiento y otras funciones del sensor están todas apagadas. Para la regulación del campo de detección se recomienda seleccionar el tiempo más corto 5 sec.

### Temporización (desconexión diferida) (solo S)

Configuración de fábrica: 5 s

El período de alumbrado deseado de la lámpara puede regularse sin etapas de aprox. 5 s a un máximo de 15 min (para S) o de aprox. 5 s a un máximo de 60 min (para SC).

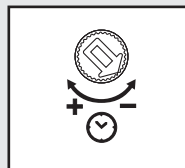

- Tornillo de regulación en:
- + = tiempo máximo (15 min, resp., 60 min).
  - = tiempo mínimo (5 s).

Para la regulación del campo de detección se recomienda seleccionar el tiempo más corto 5 sec.

Con cada movimiento detectado antes de transcurrir este período de tiempo, se inicia de nuevo la cuenta del reloj. Para la regulación del campo de detección y la prueba de funcionamiento se recomienda ajustar el tiempo mínimo.

### Observación:

Cada vez que se desconecta la luz hay que esperar aprox. 1 Segundo para una nueva detección de movimientos. Hasta que no haya transcurrido este tiempo la lámpara no puede encender de nuevo la luz al producirse movimiento.

### Regulación crepuscular (umbral de respuesta) (solo S)

Configuración de fábrica: 2000 lux

El umbral de respuesta deseado de la lámpara puede ajustarse sin etapas entre aprox. 2 y 2000 lux.



Tornillo de regulación en:

- ☀ = funcionamiento diurno aprox. 2000 lux.
- ☾ = funcionamiento crepuscular aprox. 2 lux

Para el ajuste del campo de detección a la luz del día, el tornillo de regulación se ha de poner en 2000 lux.

### Ajuste del programa (solo S)

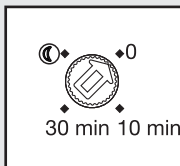

- 0 min** = encendido progresivo de la luz / sin luz de cortésia ON a partir del valor crepuscular ajustado
- 10 min** = encendido progresivo + luz de cortésia 10 minutos
- 30 min** = encendido progresivo + luz de cortésia 30 minutos
- ☾ = encendido progresivo + luz de cortésia toda la noche

## 7. Función de alumbrado permanente (15)

Montándose un interruptor en el cable de alimentación de red, además de la simple función de encendido y apagado puede disponerse de las siguientes funciones:

### Funcionamiento de sensor (15.1):

Encender la luz (si la lámpara está en OFF):

Pulse OFF y ON una vez. La lámpara permanecerá encendida durante el tiempo definido.

Apagar la luz (si la lámpara está en ON):

Pulse OFF y ON una vez. La lámpara se apaga o cambia al funcionamiento de sensor.

### Alumbrado permanente (15.2):

#### 1) Conectar alumbrado permanente:

Pulsar OFF y ON 2 veces. La lámpara se enciende de modo permanente por un período de 4 horas (el LED azul se enciende detrás de la cubierta de la lámpara (4)). A continuación cambia de nuevo automáticamente a funcionamiento de sensor (el LED azul se apaga).

## 2) Desconectar alumbrado permanente:

Pulsar OFF y ON 1 vez. La lámpara se apaga o pasa a funcionamiento de sensor.

**Importante:** La secuencia de pulsaciones múltiples en el conmutador se deberá realizar con cierta rapidez (del orden de 0,2 a 1 s).

### ¿Qué es el encendido progresivo?

La lámpara Sensor dispone de una función de encendido progresivo. Significa que la luz no sube a su máxima potencia luminosa al conectar, sino que la luminosidad va aumentando paulatinamente dentro de un segundo hasta regularla a su máximo de hasta el 100 %. De este modo, también se atenúa suavemente la luz al apagarla.

### ¿Qué es la luz de cortesía?

La luz de cortesía permite una iluminación nocturna permanente con un 10 % aprox. de potencia luminosa. La luz no se enciende a la potencia luminosa máxima (100 %) (por el tiempo ajustado, véase temporización ) hasta que no se ha detectado movimiento dentro del campo de detección. Después la lámpara cambia de nuevo a la luz de cortesía (aprox. 10 %). En la versión SC, la luz cambia a la luz de cortesía preajustada (10-50 %).

**Observación:** En el modo de graduación se puede producir un ligero parpadeo de los LEDs dependiendo de la red eléctrica local. Esto no significa un defecto del producto y no es motivo de reclamación.

## 8. Mantenimiento/cuidado

El producto está exento de mantenimiento. Si la lámpara se ensucia, puede limpiarse con un paño húmedo (sin detergente).

**Importante:** El controlador no puede sustituirse.

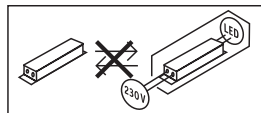

## 9. Eliminación

Los aparatos eléctricos, accesorios y embalajes han de someterse a un reciclaje respetuoso con el medio ambiente.



¡No deseche los aparatos eléctricos a la basura doméstica!

## Solo para países de la UE:

Según la Directiva europea vigente sobre residuos de aparatos eléctricos y electrónicos y su transposición al derecho nacional, los aparatos eléctricos fuera de uso han de ser recogidos por separado y sometidos a un reciclaje respetuoso con el medio ambiente.

## 10. Declaración de conformidad

Por la presente, STEINEL Vertrieb GmbH declara que el tipo de equipo radioeléctrico L 800 SC / L 800 S / L 800 C / L 810 SC / L 810 S / L 810 C / L 820 SC / L 820 S es conforme con la Directiva 2014/53/UE.

El texto completo de la declaración UE de conformidad está disponible en la dirección Internet siguiente: [www.steinel.de](http://www.steinel.de)

## 11. Garantía de fabricante

Este producto STEINEL ha sido elaborado con el máximo esmero, habiendo pasado los controles de funcionamiento y seguridad previstos por las disposiciones vigentes, así como un control adicional de muestreo al azar. Steinel garantiza el perfecto estado y funcionamiento. El período de garantía es de 36 meses comenzando el día de la venta al consumidor. Reparamos defectos de material o de fabricación, la garantía se aplicará a base de la reparación o el cambio de piezas defectuosas, según nuestro criterio. La prestación de garantía queda anulada para daños producidos en piezas de desgaste y daños y defectos originados por uso o mantenimiento inadecuados. Quedan excluidos de la garantía los daños consecuenciales causados en objetos ajenos.

La garantía solo será efectiva enviando el aparato no deshecho, con una breve descripción del fallo, tíquet de caja o factura (con fecha de compra y sello del comercio), bien empaquetado, al correspondiente centro de servicio.

### Servicio de reparación:

Una vez transcurrido el período de garantía o en caso de defectos sin derecho de garantía, consulte su centro de servicio más próximo para averiguar una posible reparación.

**3 AÑOS**  
DE GARANTÍA  
DE FABRICANTE

## 12. Datos técnicos

Dimensiones (alt. × anch. × prof.)	88 × 230 × 145 mm 91 × 230 × 145 mm 260 × 230 × 145 mm	(L 800 S / L 800 SC / L 800 C) (L 810 S / L 810 SC / L 810 C) (L 820 S / L 820 SC)
Material	Carcasa de la lámpara: Cubierta de la lámpara:	aluminio plástico
Conexión a la red	220 – 240 V, 50/60 Hz	
Consumo de potencia (P <sub>on</sub> )	7,50 W 9,80 W 9,80 W	(L 800 S / L 800 SC / L 800 C) (L 810 S / L 810 SC / L 810 C) (L 820 S / L 820 SC)
Consumo de potencia del sensor iHF / Power consumption of iHF sensor	0,61 W (solo SC / S)	
Potencia lumínica	466 lm 679 lm 679 lm	(L 800 S / L 800 SC / L 800 C) (L 810 S / L 810 SC / L 810 C) (L 820 S / L 820 SC)
Eficiencia	62 lm/W 69 lm/W 69 lm/W	(L 800 S / L 800 SC / L 800 C) (L 810 S / L 810 SC / L 810 C) (L 820 S / L 820 SC)
Índice de reproducción cromática	R <sub>a</sub> = 82	
Standby red (P <sub>net</sub> )	0,40 W (solo SC / S)	
Factor de potencia	0,89	
Temperatura cromática	3000 Kelvin (blanco cálido)	
Vida útil media asignada (L70B50 con 25°C)	> 60000 horas	
Ángulo de detección	160° con protección contra sumersión (solo SC / S)	
Alcance de detección	1 – 5 m (solo SC / S)	
Regulación crepuscular	2 – 2000 lux Para C: solo en combinación con un producto con sensor Bluetooth.	
Temporización	Para SC: 5 s - 60 min Para S: 5 s - 15 min Para C: solo en combinación con un producto con sensor Bluetooth.	
Luz de cortesía	Para S: 0 %, 10 % (solo ajustable vía tornillo de regulación) Para SC: 0 %, 10 - 50 % (opcionalmente con Smart Remote) Para C: 0 - 50 % encendido progresivo (opcionalmente con Smart Remote) y solo en combinación con un producto con sensor Bluetooth.	
Alumbrado permanente	conmutable (4 h)	
Índice de protección	IP44	
Clase de protección	II	
Temperatura ambiente	-20 °C a +40 °C	

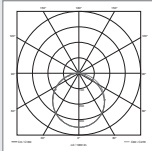
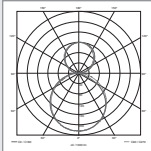
Frecuencia Bluetooth	2,4 – 2,48 GHz (L 800 / L 810 / L 820 SC)	
Potencia de emisión Bluetooth	5 dBm / 3 mW (L 800 / L 810 / L 820 SC)	
Frecuencia sensor	5,8 GHz	
Potencia de emisión	< 1 mW	
Consistencia cromática SDCM	Valor inicial: 3	
Distribución de intensidad luminosa	 <p>L 800 S / L 800 SC / L 800 C</p>	 <p>L 810 S / L 810 SC / L 810 C L 820 S / L 820 SC</p>
(L 800 S / L 800 SC / L 800 C)	Este producto incluye una fuente de luz de la clase de eficiencia energética "E".	
(L 810 S / L 810 SC / L 810 C) (L 820 S / L 820 SC)	Este producto incluye una fuente de luz de la clase de eficiencia energética "D".	

ES

### 13. Fallos de funcionamiento

Fallo	Causa	Remedio
Lámpara Sensor sin tensión	<ul style="list-style-type: none"> <li>■ El fusible ha saltado, desconectado, línea interrumpida</li> <li>■ Cortocircuito</li> </ul>	<ul style="list-style-type: none"> <li>■ Conectar, cambiar el fusible; conectar el interruptor de alimentación, comprobar el cable con un comprobador de tensión</li> <li>■ Comprobar conexiones</li> </ul>
La lámpara Sensor no se conecta	<ul style="list-style-type: none"> <li>■ En funcionamiento diurno, regulación crepuscular puesta en funcionamiento nocturno</li> <li>■ Interruptor en OFF</li> <li>■ El fusible ha saltado</li> <li>■ Campo de detección sin ajuste selectivo</li> </ul>	<ul style="list-style-type: none"> <li>■ Reajustar</li> <li>■ Conectar</li> <li>■ Conectar, cambiar el fusible; en caso dado, comprobar la conexión</li> <li>■ Volver a ajustar</li> </ul>
La lámpara Sensor no se apaga	<ul style="list-style-type: none"> <li>■ Movimiento permanente en el campo de detección</li> </ul>	<ul style="list-style-type: none"> <li>■ Controlar el campo de detección y dado el caso reajustar</li> </ul>
La lámpara Sensor no se apaga completamente	<ul style="list-style-type: none"> <li>■ Luz de fondo seleccionada</li> </ul>	<ul style="list-style-type: none"> <li>■ Selector de programa en 0</li> </ul>
La lámpara Sensor se enciende cuando no se desea	<ul style="list-style-type: none"> <li>■ El viento mueve árboles y matorrales en el campo de detección</li> <li>■ Detección de automóviles en la calle</li> </ul>	<ul style="list-style-type: none"> <li>■ Modificar el campo de detección</li> <li>■ Modificar el campo de detección</li> </ul>
Objetos de metal grandes, como, p. ej., coches o paredes metálicas en el campo de detección	<ul style="list-style-type: none"> <li>■ Modificar el campo de detección</li> </ul>	<ul style="list-style-type: none"> <li>■ P. ej., aparcar el coche en otro lugar</li> </ul>
El foco LED no figura en la lista de Bluetooth	<ul style="list-style-type: none"> <li>■ Selección de región incorrecta</li> </ul>	<ul style="list-style-type: none"> <li>■ Configuración ➔ región UE/región EEUU</li> </ul>
Contraseña olvidada		<ul style="list-style-type: none"> <li>■ Después de una introducción errónea: presione el botón "Restablecer contraseña"; desconecte la alimentación en 10 minutos y vuelva a conectarla; a continuación, asigne una nueva contraseña</li> </ul>
Aplicación no se inicia	<ul style="list-style-type: none"> <li>■ Ubicación no está activada</li> </ul>	<ul style="list-style-type: none"> <li>■ Activar ubicación en la configuración del smartphone</li> </ul>
Los ajustes para el foco LED están desactivados	<ul style="list-style-type: none"> <li>■ El foco LED no está declarado como maestro de grupo (modo auxiliar)</li> </ul>	<ul style="list-style-type: none"> <li>■ Configurar foco maestro</li> <li>■ Declarar el foco LED como maestro</li> </ul>
No se encuentran focos LED Bluetooth	<ul style="list-style-type: none"> <li>■ El foco LED no está al alcance</li> <li>■ Bluetooth en el smartphone está desactivado</li> </ul>	<ul style="list-style-type: none"> <li>■ Comprobar si el Bluetooth está activado en el smartphone o reducir la distancia al producto</li> <li>■ Reiniciar la búsqueda</li> </ul>
No hay conexión entre el smartphone y el foco LED	<ul style="list-style-type: none"> <li>■ El smartphone está demasiado cerca del dispositivo</li> <li>■ Smartphone no es compatible con la aplicación</li> <li>■ Versión de la aplicación no está actualizada</li> </ul>	<ul style="list-style-type: none"> <li>■ Distancia mínima al foco LED 1,5 m</li> <li>■ Utilizar otro smartphone</li> <li>■ Actualizar Smart Remote App en la Appstore</li> </ul>

## 1. Sobre este documento

Por favor, leia-o com atenção e guarde-o em lugar seguro!

- Protegido pela lei sobre direitos de autor. Qualquer reimpressão, mesmo que apenas parcial, só é permitida com o nosso consentimento.
- Reservado o direito a alterações que visem o progresso técnico.

### Explicação de símbolos



**Aviso de perigo!**



**Remete para referências do texto no documento.**

## 2. Instruções de segurança gerais



**Antes de executar qualquer trabalho no aparelho, desligue-o da corrente de alimentação!**

- Durante a montagem, o cabo elétrico a ligar deve estar isento de tensão. Para tal, desligue primeiro a corrente e verifique se não há tensão, usando um busca-polos.
- A instalação do candeeiro com sensor consiste essencialmente em lidar com tensão de rede. Por esse motivo, terá de ser realizada de forma profissional segundo as respetivas prescrições de instalação e condições de conexão habituais nos diversos países (por ex., **DE**: VDE 0100, **AT**: ÖVE / ÖNORM E8001-1, **CH**: SEV 1000)

## 3. L 800 S / L 810 S / L 820 S / L 800 C / L 810 C / L 800 SC / L 810 SC / L 820 SC

- 1) Corpo do candeeiro
- 2) Suporte de fixação à parede
- 3) Cobertura inferior
- 4) Cobertura superior
- 5) Cabo proveniente da rede, montagem embutida
- 6) Cabo proveniente da rede, montagem montagem de superfície
- 7) Gancho para simplificar o trabalho de montagem / Aliviador de tração nos cabos
- 8) Distanciador para cabos montados na superfície
- 9) Painel de número de porta (L 820 S / L 820 SC)
- 10) Parafusos de fixação para painel de número de porta (L 820 S / L 820 SC)

- 11) Ajuste do alcance (apenas S)
- 12) Ajuste do tempo (apenas S)
- 13) Regulação crepuscular (apenas S)
- 14) Seleção de programa (apenas S)
- 15) Função de luz permanente

## 4. O princípio

O candeeiro com sensor contém um detetor de movimento ativo. O sensor de alta-frequência integrado iHF emite ondas eletromagnéticas de alta-frequência (5,8 GHz) e capta o seu eco. Ao ocorrer o mínimo movimento de uma pessoa dentro da área de deteção do candeeiro, a alteração do eco é captada pelo sensor. Um microprocessador emite então o sinal de comando «Ligar a luz». A deteção através de portas, vidros ou paredes finas é possível. (L 800 C / L 800 SC / L 810 C / L 810 SC / L 820 SC)

As funções do candeeiro com sensor podem ser configuradas através de um smartphone, um tablet ou um potenciômetro. A ligação em rede via Bluetooth só é possível através de um smartphone ou um tablet. (L 800 SC / L 800 C / L 810 SC / L 810 C / L 820 SC)

### Áreas de deteção no caso da montagem em parede:

- 1) Alcance mínimo (1 m)
- 2) Alcance máximo (5 m)

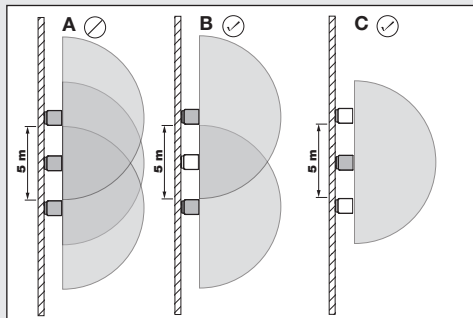
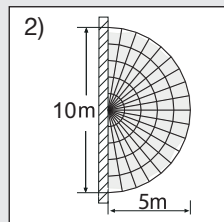
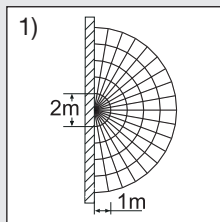

**Nota:** Se os candeeiros forem montados perto demais uns ao lado dos outros, isso poderá provocar ativações erradas, porque os sinais de alta frequência que enviam interferem uns nos outros (fig. A).

As medidas seguintes ajudam a contornar esta falha:

- Monte os candeeiros a uma distância mínima de 5 m entre si.
- Interligue os candeeiros em rede através da app Smart Remote e desative o sensor de forma direcionada em candeeiros específicas, usando a função Sensor Off (fig. B + C). Através da interligação em rede, também se ligam os candeeiros cujo sensor está desativado.

**Nota:** A potência do detetor de alta frequência iHF é de aprox. 1 mW – isto é, apenas uma milésima parte da potência emissora de um telemóvel ou de um forno micro-ondas.

**Nota:** O detetor é adequado para a ativação automática de iluminação. As influências climatéricas podem prejudicar o funcionamento do detetor; as rajadas fortes de vento, a neve, a chuva e o granizo podem causar falsas ativações.

## 5. Ligação elétrica

A altura de montagem deve perfazer aprox. 2 m, para permitir o alcance anunciado de 5 m.

Ligação ao cabo de alimentação elétrica (ver fig.)

O cabo de alimentação elétrica é constituído por um cabo de 3 condutores:

- L** = fase (geralmente preto, castanho ou cinzento)
- N** = neutro (geralmente azul)
- PE** = condutor terra (verde/amarelo)

Em caso de dúvida, procure identificar os condutores com um busca-polos; a seguir, volte a desligar a tensão. A fase (**L**) e o neutro (**N**) são conectados na barra de junção.

**Importante:** Se as ligações forem trocadas, poderá ocorrer mais tarde um curto-circuito no aparelho ou na caixa de fusíveis. Nesse caso, os diversos condutores terão de ser identificados e ligados de novo.

**Nota:** A fonte de luz deste candeeiro não pode ser substituída, caso seja necessário substituí-la (por ex. no fim da sua vida útil), terá de ser substituído todo o candeeiro.

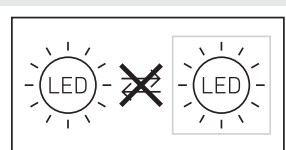

Naturalmente que no cabo de rede pode estar instalado um interruptor de rede do tipo "liga - desliga".

## 6. Funções

Depois de montar o corpo e estabelecer ligação à rede elétrica, o candeeiro com sensor pode ser colocado em funcionamento. Ao colocar o candeeiro manualmente em funcionamento, usando o interruptor da luz, o candeeiro apaga-se após 1 segundo, para a fase de medição, voltando depois a ativar-se para o funcionamento controlado por detetor. Não é necessário carregar de novo no interruptor da luz.

**As funções podem ser configuradas através da app Smart Remote (L 800 SC / L 800 C / L 810 SC / L 810 C / L 820 SC) ou com o potenciômetro.**

**Nota:** São adotadas as configurações que tenham sido definidas no elemento de comando usado pela última vez.

### Smart Remote App

Para configurar o candeeiro com o smartphone ou o tablet, tem de descarregar a STEINEL Smart Remote App da AppStore. É necessário ter um smartphone ou tablet compatível com Bluetooth.

### Códigos QR

Android



iOS



### Funções adicionais

(só com a Smart Remote App):

- Regulação do nível de intensidade da iluminação principal / iluminação de presença
- Ajuste do alcance avançado
- Interligação em grupo
- Regulação crepuscular através de teach-In



## Ajuste do alcance (sensibilidade) (apenas S)

Configuração de fábrica: 5 m

O termo alcance descreve a área semicircular no chão que resulta como área de deteção ao montar a armadura a uma altura de 2 m.

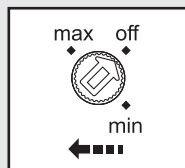

- Potenciômetro em "max" = alcance máx. 5 m
- Potenciômetro em "min" = alcance mín. 1 m
- Potenciômetro em "off" = Sensor off

Sensor off: A deteção de movimento e todas as restantes funções do detetor estão completamente desativadas. Ao determinar a área de deteção, é recomendável escolher o tempo mais curto (5 sec.).

## Ajuste do tempo (tempo de luz ligada) (apenas S)

Configuração de fábrica: 5 s

A duração desejada da luz da armadura pode ser ajustada progressivamente entre aprox. 5 s e, no máx., 15 min (para S) ou de aprox. 5 s e, no máx., 60 min (para SC).

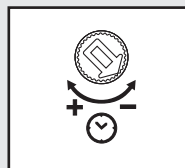

- Potenciômetro em:
- + = tempo máximo (15 min ou 60 min)
  - = tempo mínimo (5 s)

Cada deteção de movimento antes de ter decorrido esse tempo faz reiniciar o cronómetro. Ao realizar o ajuste da área de deteção e o teste de funcionamento, recomendamos ajustar o tempo mais curto.

**Nota:** Sempre que se desliga o candeeiro, a nova deteção de movimento é interrompida por aprox. 1 segundo. Só depois de ter decorrido este tempo é que o candeeiro pode voltar a ativar a luz ao detetar um movimento.

## Regulação da intensidade da luz ambiente (nível de luminosidade) (apenas S)

Configuração de fábrica: 2000 lux

O nível de luminosidade desejado para a iluminação pode ser ajustado progressivamente de aprox. 2 a 2000 lux.



- Potenciômetro em:
- = modo diurno aprox. 2.000 lux.
  - = modo noturno aprox. 2 lux.

Para regular a área de deteção à luz natural, o potenciômetro tem de estar em 2000 lux.

## Seleção de programa (apenas S)

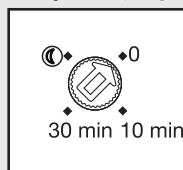

- 0 min** = função de aumento suave da luz / iluminação de presença não LIGA a partir do valor crepuscular predefinido
- 10 min** = função de aumento suave da luz + iluminação de presença 10 minutos
- 30 min** = função de aumento suave da luz + iluminação de presença 30 minutos
- = função de aumento suave da luz + iluminação de presença durante toda a noite

## 7. Função de luz permanente <sup>(15)</sup>

Se for montado um interruptor de corrente no cabo proveniente da rede, além das meras funções de ligar e desligar do candeeiro conectado, ainda são possíveis as funções seguidamente enunciadas:

### Funcionamento do detetor <sup>(15.1)</sup>:

Ligar a luz (estando a iluminação DESLIGADA):

Interruptor DESLIGA e LIGA 1 vez.

A iluminação fica acesa durante o tempo predefinido.

Desligar a luz (estando a iluminação LIGADA):

Interruptor DESLIGA e LIGA 1 vez.

A luminária desliga-se ou passa para o funcionamento de detetor.

### Funcionamento de luz permanente <sup>(15.2)</sup>:

#### 1) Ativar luz permanente:

Interruptor DESLIGA e LIGA 2 vezes. O candeeiro é ligado por 4 horas em modo de luz permanente (LED azul por trás da cobertura do candeeiro acende-se). A seguir, passa automaticamente para o funcionamento de detetor (LED azul apaga-se).

#### 2) Desativar luz permanente:

Interruptor DESLIGA e LIGA 1 vez. O candeeiro desliga-se ou passa para o funcionamento de detetor.

### Importante:

Ao acionar o interruptor várias vezes seguidas, os intervalos devem ser mínimos (na ordem de 0,2 – 1 s).

### O que é a função de aumento suave da luz?

Este candeeiro com sensor dispõe de uma função de aumentar suavemente a intensidade da luz. Isto significa que ao ligar a luz, a lâmpada não passa diretamente para a potência máxima, a luminosidade aumenta gradualmente durante um segundo até alcançar os 100%. A mesma regulação progressiva se verifica ao desligar a luz.

### O que é a iluminação de presença?

A iluminação de presença permite a iluminação permanente durante a noite com aprox. 10% da potência luminosa. A luz só se acende (pelo tempo predefinido, ver ajuste do tempo ⑫) com potência luminosa máxima (100%) ao ser detetado um movimento dentro da área de deteção. A seguir, o candeeiro volta para a iluminação de presença (aprox. 10 %). Na versão SC, a iluminação muda para iluminação de presença por si predefinida (10-50%).

**Nota:** No modo de regulação da intensidade luminosa, podem ocorrer ligeiras cintilações dos LEDs, dependendo da estabilidade da rede elétrica no local. Não se trata de nenhum defeito do produto e não representa nenhum motivo para reclamar.

## 8. Manutenção/Conservação

O produto não requer qualquer tipo de manutenção. Se o candeeiro estiver sujo, pode ser limpo com um pano húmido (sem usar produtos de limpeza).

**Importante:** o aparelho não é substituível.

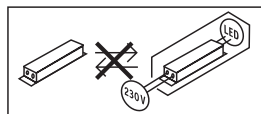

## 9. Reciclagem

Equipamentos elétricos, acessórios e embalagens devem ser entregues num posto de reciclagem ecológica.



Nunca deite equipamentos elétricos para o lixo doméstico!

### Apenas para estados membros da U.E.:

Segundo a diretiva europeia relativa aos resíduos de equipamentos elétricos e eletrónicos, e a respetiva transposição para o direito nacional, todos os equipamentos elétricos e eletrónicos em fim de vida útil devem ser recolhidos separadamente e entregues nos pontos de recolha previstos para fins de reutilização ecológica.

## 10. Declaração de conformidade

O(a) abaixo assinado(a) STEINEL Vertrieb GmbH declara que o presente tipo de equipamento de rádio L 800 SC / L 800 S / L 800 C / L 810 SC / L 810 S / L 810 C / L 820 SC / L 820 S está em conformidade com a Diretiva 2014/53/UE. O texto integral da declaração de conformidade está disponível no seguinte endereço de Internet: [www.steinel.de](http://www.steinel.de)

## 11. Garantia do fabricante

Este produto Steinel foi fabricado com todo o zelo e o seu funcionamento e segurança verificados, de acordo com as normas em vigor, e sujeito a um controlo por amostragem aleatória. A STEINEL garante o bom estado e o bom funcionamento do aparelho. O prazo de garantia é de 36 meses a contar da data de compra. Damos garantia a falhas relacionadas com defeitos de material ou de fabrico. A garantia inclui a reparação ou a substituição das peças com defeito, de acordo com o nosso critério, estando excluídas as peças sujeitas a desgaste, os danos e as falhas originados por uma utilização ou manutenção incorreta. Excluem-se igualmente os danos provocados noutros objetos estranhos ao aparelho.

Os serviços previstos na garantia só serão prestados caso o aparelho seja apresentado bem embalado no respetivo serviço de assistência técnica, devidamente montado e acompanhado da fatura (data da compra e carimbo do revendedor) e de uma pequena descrição do problema.

**Serviço de reparação:** depois de expirado o prazo de garantia ou em caso de falha não abrangida pela garantia, contacte o serviço de assistência técnica mais perto de si para saber quais são as possibilidades de reparação.

**3 ANOS**  
GARANTIA  
DO FABRICANTE

## 12. Dados técnicos

Dimensões (a × l × p)	88 × 230 × 145 mm	(L 800 S / L 800 SC / L 800 C)
	91 × 230 × 145 mm	(L 810 S / L 810 SC / L 810 C)
	260 × 230 × 145 mm	(L 820 S / L 820 SC)
Material	Corpo do candeeiro:	alumínio
	Cobertura do candeeiro:	plástico
Ligação à rede	220 – 240 V, 50/60 Hz	
Potência (P <sub>On</sub> )	7,50 W	(L 800 S / L 800 SC / L 800 C)
	9,80 W	(L 810 S / L 810 SC / L 810 C)
	9,80 W	(L 820 S / L 820 SC)
Potência absorvida do sistema de detetores iHF / Power consumption of iHF sensor	0,61 W (apenas SC / S)	
Potência de iluminação	466 lm	(L 800 S / L 800 SC / L 800 C)
	679 lm	(L 810 S / L 810 SC / L 810 C)
	679 lm	(L 820 S / L 820 SC)
Eficiência	62 lm/W	(L 800 S / L 800 SC / L 800 C)
	69 lm/W	(L 810 S / L 810 SC / L 810 C)
	69 lm/W	(L 820 S / L 820 SC)
Índice de reprodução de cores	R <sub>a</sub> = 82	
Standby rede (P <sub>net</sub> )	0,40 W (apenas SC / C)	
Fator de potência	0,89	
Temperatura de cor	3000 Kelvin (branco quente)	
Tempo de vida efetivo médio (L70B50 a 25 °C)	> 60 000 horas	
Ângulo de deteção	160° com proteção contra movimentos dissimulados (apenas SC / C)	
Alcance de deteção	1 – 5 m (apenas SC / S)	
Regulação crepuscular	2 – 2000 Lux	
	Para C: só em combinação com um produto com detetor Bluetooth.	
Ajuste do tempo	Para SC: 5 s - 60 min	
	Para S: 5 s - 15 min	
	Para C: só em combinação com um produto com detetor Bluetooth.	
Iluminação de presença	Para S: 0%, 10% (apenas regulável com potenciômetro)	
	Para SC: 0%, 10 - 50% (como opção, com Smart Remote)	
	Para C: 0 - 50% arranque suave (como opção, com Smart Remote) e só em combinação com um produto com detetor Bluetooth	
Luz permanente	comutável (4 h)	
Grau de proteção	IP44	
Classe de proteção	II	
Temperatura ambiente	-20 °C até +40 °C	

PT

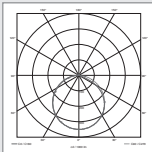
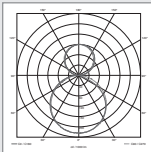
Frequência Bluetooth	2,4-2,48 GHz (L 800 / L 810 / L 820 SC)	
Potência emissora Bluetooth	5 dBm / 3 mW (L 800 / L 810 / L 820 SC)	
Frequência detetor	5,8 GHz	
Potência emissora detetor	< 1 mW	
Consistência de cor SDCM	Valor inicial: 3	
Distribuição da intensidade de iluminação	 <p>L 800 S / L 800 SC / L 800 C</p>	 <p>L 810 S / L 810 SC / L 810 C L 820 S / L 820 SC</p>
(L 800 S / L 800 SC / L 800 C)	Este produto contém uma fonte de luz da classe de eficiência energética "E"	
(L 810 S / L 810 SC / L 810 C) (L 820 S / L 820 SC)	Este produto contém uma fonte de luz da classe de eficiência energética "D"	

### 13. Falhas de funcionamento

Falha	Causa	Solução
O candeeiro com sensor não tem tensão	<ul style="list-style-type: none"> <li>■ Proteção disparou, não ligado, ligação interrompida</li> <li>■ Curto-circuito</li> </ul>	<ul style="list-style-type: none"> <li>■ Rearme ou substitua a proteção, ligue o interruptor de rede, verifique o condutor com um multímetro</li> <li>■ Verifique as ligações</li> </ul>
O candeeiro com sensor não se liga	<ul style="list-style-type: none"> <li>■ Durante o modo diurno, a regulação crepuscular está ajustada para o modo noturno.</li> <li>■ Interruptor de rede DESLIGADO</li> <li>■ Proteção disparou</li> <li>■ Área de deteção ajustada incorretamente</li> </ul>	<ul style="list-style-type: none"> <li>■ Reajuste</li> <li>■ Ligue</li> <li>■ Rearme ou substitua o fusível; se necessário, verifique a ligação</li> <li>■ Reajuste</li> </ul>
O candeeiro com sensor não desliga	<ul style="list-style-type: none"> <li>■ Movimento constante na área de deteção</li> </ul>	<ul style="list-style-type: none"> <li>■ Examine a área e eventualmente reajustar</li> </ul>
O candeeiro com sensor não desliga por completo	<ul style="list-style-type: none"> <li>■ Selecionada a iluminação de presença</li> </ul>	<ul style="list-style-type: none"> <li>■ Coloque o seletor de programa em 0</li> </ul>
O candeeiro com sensor liga inadvertidamente	<ul style="list-style-type: none"> <li>■ O vento agita árvores e arbustos na área de deteção</li> <li>■ São detetados automóveis a passar na estrada</li> </ul>	<ul style="list-style-type: none"> <li>■ Mude a área</li> <li>■ Mude a área</li> </ul>
Existem objetos de metal de maiores dimensões na área de deteção, por ex., carros ou paredes de metal	<ul style="list-style-type: none"> <li>■ Mude a área</li> </ul>	<ul style="list-style-type: none"> <li>■ Mude o carro de posição, p. ex.</li> </ul>
O projetor LED não se encontra listado na vista geral de Bluetooth	<ul style="list-style-type: none"> <li>■ Foi selecionada a região errada</li> </ul>	<ul style="list-style-type: none"> <li>■ Definições ➔ Região EU/Região US</li> </ul>
Palavra-passe esquecida		<ul style="list-style-type: none"> <li>■ Depois de introdução incorreta: prima o botão "Repor palavra-passe"; dentro de um espaço de tempo de 10 minutos, desligue a corrente e volte a ligá-la; a seguir, defina uma palavra-passe nova</li> </ul>
A app não é executada	<ul style="list-style-type: none"> <li>■ A localização não está ativada</li> </ul>	<ul style="list-style-type: none"> <li>■ Ative a localização nas definições do smartphone</li> </ul>
As definições para o projetor LED estão cinzentas	<ul style="list-style-type: none"> <li>■ O projetor LED não consta como Master do grupo (modo Slave)</li> </ul>	<ul style="list-style-type: none"> <li>■ Configure o projetor Master</li> <li>■ Defina o projetor LED como Master</li> </ul>
Não são identificados projetores LED com Bluetooth	<ul style="list-style-type: none"> <li>■ Os projetores LED estão fora do alcance</li> <li>■ O Bluetooth no smartphone está desativado</li> </ul>	<ul style="list-style-type: none"> <li>■ Verifique se o Bluetooth está ativado no smartphone ou reduza a distância ao produto</li> <li>■ Reinicie a busca</li> </ul>
Não se verifica nenhum estabelecimento de ligação do smartphone ao projetor LED	<ul style="list-style-type: none"> <li>■ O smartphone está perto demais do aparelho</li> <li>■ O smartphone é incompatível com a app</li> <li>■ A versão da app não é a mais atual</li> </ul>	<ul style="list-style-type: none"> <li>■ Distância mínima do projetor LED 1,5 m</li> <li>■ Utilize outro smartphone</li> <li>■ Atualize a Smart Remote App na App Store</li> </ul>

## 1. Om detta dokument

Läs noga igenom dokumentet och förvara det väl!

- Upphovsrättsligt skyddat. Eftertryck, även delar av texten, bara med vårt samtycke.
- Ändringar som görs pga den tekniska utvecklingen, förbehålles.

### Symbolförklaring



Varning för fara!



Hänvisning till textställen i dokumentet.

## 2. Allmänna säkerhetsanvisningar



Bryt spänningen före alla arbeten på produkten!

- Inkoppling måste utföras i spänningsfritt tillstånd.
- Bryt strömmen och kontrollera med spänningsprovare att alla parter är spänningslösa.
- Eftersom sensorarmaturen installeras till nätspänningen måste arbetet utföras på ett fackmannamässigt sätt enligt gällande installationsföreskrifter och anslutningskrav i respektive land.  
(t.ex. **DE**: VDE 0100, **AT**: ÖVE / ÖNORM E8001-1, **CH**: SEV 1000)

## 3. L 800 S / L 810 S / L 820 S / L 800 C / L 810 C / L 800 SC / L 810 SC / L 820 SC

- ① Armaturhus
- ② Väggfäste
- ③ Skydd nedtill
- ④ Skydd upptill
- ⑤ Nätkabel infällt montage
- ⑥ Nätkabel utanpåliggande
- ⑦ Montagehakar förenklar monteringen / dragavlastning för kablar
- ⑧ Distanser för utanpåliggande installation
- ⑨ Husnummerpanel (L 820 S / L 820 SC)
- ⑩ Låsskruvar till husnummerpanel (L 820 S / L 820 SC)
- ⑪ Inställning av räckvidden (endast S)
- ⑫ Efterlystid (endast S)
- ⑬ Skymningsinställning (endast S)
- ⑭ Programinställning (endast S)
- ⑮ Permanentljus

## 4. Principen

Sensorarmatur med en aktiv rörelsevak. Den integrerade iHF-sensorn sänder högfrekventa elektromagnetiska vågor (5,8 GHz) och mottar deras eko. När personer rör sig inom armaturens bevakningsområde registreras ekoförändringen av sensorn. Detta utlöser kommandot "tänd ljuset". Detekteringen fungerar också genom dörrar, glas eller tunna väggar. (L 800 C / L 800 SC / L 810 C / L 810 SC / L 820 SC)

Sensorlampans funktioner kan ställas in via smarttelefon och surfplatta eller ställskruvar direkt på armaturen. Att skapa belysningsgrupper sammankopplade med Bluetooth är bara möjligt att göra via smarttelefon eller surfplatta. (L 800 SC / L 800 C / L 810 SC / L 810 C / L 820 SC)

### Bevakningsområden vid väggmontage:

- 1) Min. räckvidd (1 m)
- 2) Max. räckvidd (5 m)

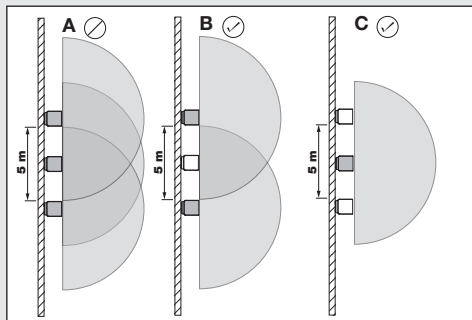
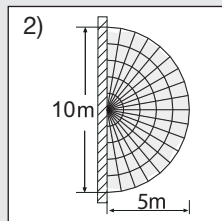
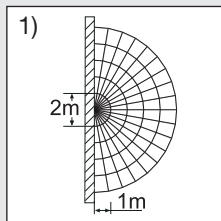

### Anmärkning:

Om sensorlamporna monteras för nära varandra kan det bli felkopplingar, då de utsända högfrekvenssignalerna stör varandra (**bild A**).

Med följande åtgärder undviker man detta fel:

- Montera sensorlamporna med ett avstånd från varandra på minst 5 m.
- Koppla ihop sensorlamporna via Smart Remote App och koppla bort sensorn via Sensor-Off funktionen för varje enskild lampa (**bild B + C**).

Genom sammankoppling i grupp tänds vid rörelser även de lampor vars sensor är avaktiverad.

#### Anmärkning:

iHF-sensorns högfrekvenseffekt är ca 1 mW – det är bara en tusendel av sändareffekten från en mobiltelefon eller en mikrovågsugn.

#### Anmärkning:

Sensorn lämpar sig för att automatiskt tända belysning. Olika väderförhållanden kan påverka sensorn. Vindbyar, snö, regn, hagel m.m. kan utlösa en oönskad tändning.

## 5. Elektrisk anslutning

För att uppnå den angivna räckvidden på 5 m, bör montagehöjden vara ca 2 m.

Nätanslutningens matarledning (se bild)

Nätanslutningens matarledning består av en 3-ledarkabel:

**L** = Fas (oftast svart, brun eller grå)

**N** = Neutralledare (oftast blå)

**PE** = Skyddsledare (grön/gul)

Vid osäkerhet, måste kabeln identifieras med en spänningskontroll; gör den därefter spänningsfri igen. Fas (**L**) och neutralledare (**N**) ansluts till kopplingsplinten.

#### Viktigt:

En förväxling av anslutningarna leder till kortslutning i armaturen eller i säkringsskåpet. I ett sådant fall måste de enskilda kablarna identifieras igen och anslutas på nytt.

#### Anmärkning:

Armaturens ljuskälla kan inte bytas ut; om ljuskällan ändå måste bytas ut (t.ex. när den är uttjänt), så måste hela armaturen bytas.

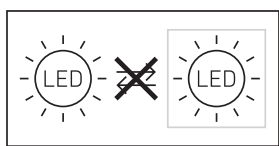

I nätkabeln kan en strömställare för till- och frånkoppling installeras.

## 6. Funktionen

Efter montage av kupan och installation av nätkabeln, är sensorarmaturen klar att användas. Om

armaturen tänds manuellt med strömbrytare, släcks den alltid efter 1 sekund för kalibrering och är därefter aktiv i sensordrift. Strömbrytaren behöver inte manövreras igen.

**Funktionerna kan ställas in via Smart Remote App (L 800 SC / L 800 C / L 810 SC / L 810 C / L 820 SC) eller ställskruvar.**

#### Anmärkning:

Det är alltid den sista inställningen som gäller oavsett om den är gjord via vred på armaturen eller via Smart Remote App.

#### Smart Remote App

För att konfigurera armaturen med smarttelefon eller surfplatta måste STEINEL Smart Remote App laddas ner från AppStore. Det krävs en Bluetooth-föberedd smartphone eller surfplatta.

#### QR-Codes

Android



iOS



#### Ytterligare funktioner endast via Smart Remote App:

- Huvudljus- / grundljusnivå inställbar
- Utökad inställning av räckvidden
- Gruppstyrning
- Skymningsinställning via teach-in

#### Räckviddinställning (känslighet) (endast S)

Fabriksinställning: 5 m

Med räckvidd menas det halvcirkelformade området på golvet som utgör bevakningsområdet vid armaturens montering på 2 m höjd.

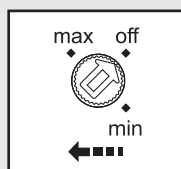

- Poti "max" = max. räckvidd 5 m
- Poti "min" = min. räckvidd 1 m
- Poti "off" = sensor off

Sensor off: Rörelsedetekteringen och alla andra sensorfunktioner är helt frånkopplade. För inställning av bevakningsområdet rekommenderas att välja den kortaste tiden (5 sekunder).

## Efterlystid (tidsfördröjning) (endast S)

Fabriksinställning: 5 sek.

Armaturens önskade efterlystid kan steglöst ställas in från ca 5 sek. till max. 15 min. (för S) eller från ca 5 sek. till max. 60 min. (för SC).

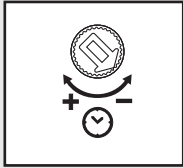

Ställskruven i läge:

- + = maximal tid (15 min. resp. 60 min.).
- = minimal tid (5 sek.).

Varje ny detekterad rörelse startar om tiden på nytt. För inställningen av bevakningsområdet och för funktionstestet, rekommenderas den kortaste tiden.

### Anmärkning:

Efter varje gång som lampan har släckts avbryts rörelsebevakningen i ca 1 Sekund innan en ny rörelse åter kan tända armaturen.

## Inställning av skymningsnivån (aktiveringsnivå) (endast S)

Fabriksinställning: 2 000 lux

Armaturens aktiveringsnivå kan steglöst ställas in mellan ca 2 till 2 000 lux.



Ställskruven i läge:

- = dagsljusdrift ca 2 000 lux.
- = skymningsdrift ca 2 lux.

För inställning av bevakningsområdet i dagsljus ska ställskruven ställas på 2000 lux.

## Programinställning (endast S)

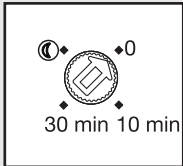

- 0 min** = Mjukstart / inget grundljus TILL fr.o.m. inställt skymningsvärde
- 10 min** = Mjukstart + grundljus 10 minuter
- 30 min** = Mjukstart + grundljus 30 minuter
- = Mjukstart + grundljus hela natten

## 7. Permanentljus

Om en brytare monteras på nätanslutningens matarledning, finns möjligheten till följande funktioner förutom att bara tända och släcka:

## Sensordrift

Tända ljuset (om lampan FRÅN):

Brytare 1 × FRÅN och TILL.

Lampan förblir tänd under inställd tid.

Släcka ljuset (om lampan TILL):

Brytare 1 × FRÅN och TILL.

Lampan slocknar resp. går över till sensordrift.

## Permanentljus

### 1) Tända fast ljus

Brytare 2 × FRÅN och TILL. Lampan ställs på permanent ljus i 4 timmar (blå LED lyser bakom armaturens skydd ). Därefter återgår sensorn automatiskt till sensordrift igen (blå LED från).

### 2) Släcka fast ljus

Brytare 1 × FRÅN och TILL. Armaturen slocknar resp. går över i sensordrift.

### Viktigt:

Brytaren bör aktiveras flera gånger i snabb följd (ca 0,2-1 sekund).

### Vad är mjukstart?

Sensorlampan har en mjukstartfunktion. Vilket betyder, att ljuset inte har maximal effekt när det tänds, utan ljuset dimras upp inom en sekund upp till 100%. Detsamma gäller när ljuset släcks.

### Vad är grundljus?

Grundljuset ger permanent belysning om nätterna med ca 10% ljuseffekt. Vid rörelse i bevakningsområdet tänds ljuset (under inställd tid, se efterlystid ) med maximal effekt (100 %). Därefter går lampan tillbaka till grundljus (ca 10 %). Vid SC-versionen kopplar armaturen om till det grundljus (10-50%) som har förinställts.

### Anmärkning:

I grundljusläge kan LED börja fladdra lite beroende av lokalt elnät. Det är alltså inget fel på produkten och därmed ingen orsak till reklamation.

## 8. Underhåll/Skötsel

Produkten är underhållsfri.

Armaturen kan rengöras med en fuktig trasa (utan rengöringsmedel) när den är smutsig.

**Viktigt:** Driftsenheten kan inte bytas ut.

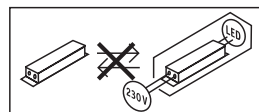



## 9. Avfallshantering

Elapparater, tillbehör och förpackning måste lämnas in till miljövänlig återvinning.



Kasta inte elapparater i hushållssoporna!

### Gäller endast EU-länder:

Enligt det gällande europeiska direktivet om uttjänta elektriska och elektroniska apparater och dess omsättning i nationell lagstiftning, måste uttjänta elapparater lämnas in till miljövänlig återvinning.

## 10. CE-deklaration

Härmed försäkras STEINEL Vertrieb GmbH att denna typ av radioustrüstning L 800 SC / L 800 S / L 800 C / L 810 SC / L 810 S / L 810 C / L 820 SC / L 820 S överensstämmer med direktiv 2014/53/EU. Den fullständiga texten till EU-försäkran om överensstämmelse finns på följande webbadress: [www.steinel.de](http://www.steinel.de)

## 11. Tillverkargaranti

Denna Steinel-produkt är tillverkad med största noggrannhet. Den är funktions- och säkerhetstestad enligt gällande föreskrifter och har därefter genomgått en stickprovskontroll. Steinel garanterar felfritt tillstånd och felfri funktion. Garantin gäller

i 36 månader från inköpsdagen. Vi åtgärdar bristfälligheter orsakade av material- eller tillverkningsfel. Garantin uppfylls genom reparation eller utbyte av bristfälliga delar efter vårt val. Garantin omfattar inte slitage och skador orsakade av felaktigt hanterande eller bristande underhåll och skötsel av produkten. Följdsador på främmande föremål ersätts ej. Garantin gäller endast då produkten, som inte får vara demonterad, sändes väl förpackad med kort beskrivning av felet och fakturakopia eller kvitto (inköpsdatum och stämpel) till vår representant eller lämnas till inköpsstället.

### Reparationservice:

Kontakta nästa serviceställe för reparationer efter garantitidens utgång eller vid bristfälligheter som inte omfattas av garantin.

**3 Å R S**  
TILLVERKAR  
GARANTI

## 12. Tekniska data

Mått (H × B × D)	88 × 230 × 145 mm 91 × 230 × 145 mm 260 × 230 × 145 mm	(L 800 S / L 800 SC / L 800 C) (L 810 S / L 810 SC / L 810 C) (L 820 S / L 820 SC)
Material	Armaturhus: Armatyrens kupa:	aluminium plast
Spänning	220 – 240 V, 50/60 Hz	
Systemeffekt (P <sub>ON</sub> )	7,50 W 9,80 W 9,80 W	(L 800 S / L 800 SC / L 800 C) (L 810 S / L 810 SC / L 810 C) (L 820 S / L 820 SC)
Systemeffekt iHF sensorik / Power consumption of iHF sensor	0,61 W (endast SC / S)	
Ljusflöde	466 lm 679 lm 679 lm	(L 800 S / L 800 SC / L 800 C) (L 810 S / L 810 SC / L 810 C) (L 820 S / L 820 SC)
Ljusutbyte	62 lm/W 69 lm/W 69 lm/W	(L 800 S / L 800 SC / L 800 C) (L 810 S / L 810 SC / L 810 C) (L 820 S / L 820 SC)

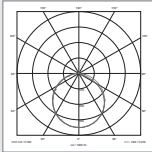
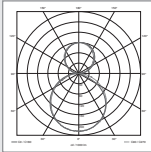
Färgåtergivningsindex	$R_a = 82$
Standby nätverk ( $P_{net}$ )	0,40 W (endast SC / S)
Effektfaktor	0,89
Färgtemperatur	3000 k (varm vit)
Medellång livslängd för beräkningen (L70B50) vid 25°C	> 60000 timmar
Bevakningsvinkel	160° med underkrypskydd (endast SC / S)
Bevakningsräckvidd	1 – 5 m (endast SC / S)
Skymningsinställning	2 – 2000 lux För C: Endast i kombination med en Bluetooth-sensorprodukt
Efterlystid	För SC: 5 sek. - 60 min. För S: 5 sek. - 15 min. För C: Endast i kombination med en Bluetooth-sensorprodukt
Grundljus	För S: 0 %, 10 % (endast inställbar via inställningsregulator) För SC: 0 %, 10 - 50 % (tillval med Smart Remote) För C: 0 - 50 % mjukstart (tillval med Smart Remote) och endast i kombination med en Bluetooth-sensorprodukt
Permanent ljus	kopplingsbart (4 h)
Skyddsklass	IP44
Isolationsklass	II
Omgivningstemperatur	-20 °C till +40 °C
Frekvens Bluetooth	2,4 – 2,48 GHz (L 800 / L 810 / L 820 SC)
Sändeffekt Bluetooth	5 dBm / 3 mW (L 800 / L 810 / L 820 SC)
Frekvens sensor	5,8 GHz
Sändeffekt sensor	< 1 mW
Färgkonsistens SDCM	Startvärde: 3
Ljusintensitetsfördelning	<div style="display: flex; justify-content: space-around; align-items: center;"> <div style="text-align: center;">  <p>L 800 S / L 800 SC / L 800 C</p> </div> <div style="text-align: center;">  <p>L 810 S / L 810 SC / L 810 C L 820 S / L 820 SC</p> </div> </div>
(L 800 S / L 800 SC / L 800 C)	Denna produkt har en ljuskälla i energieffektclass "E"
(L 810 S / L 810 SC / L 810 C) (L 820 S / L 820 SC)	Denna produkt har en ljuskälla i energieffektclass "D"

### 13. Driftstörningar

Störning	Orsak	Åtgärd
Sensorarmaturen utan spänning	<ul style="list-style-type: none"> <li>■ Säkring har utlöst, inte påkopplad, strömförsörjning avbruten</li> <li>■ Kortslutning</li> </ul>	<ul style="list-style-type: none"> <li>■ Slå till säkringen, byt ut, slå till spänningen; testa med spänningsprovare</li> <li>■ Kontrollera anslutningarna</li> </ul>
Sensorarmaturen tänds inte	<ul style="list-style-type: none"> <li>■ vid dagsljusdrift, skymningsinställningen står på nattdrift</li> <li>■ Nätströmbrytare FRÅN</li> <li>■ Säkring har utlöst</li> <li>■ Bevakningsområdet inte exakt inställt</li> </ul>	<ul style="list-style-type: none"> <li>■ Justera inställningen</li> <li>■ Tillkoppla</li> <li>■ Slå till säkringen, byt ut, kontrollera evtl. anslutningen</li> <li>■ Justera inställningen</li> </ul>
Sensorlampan släcks inte	<ul style="list-style-type: none"> <li>■ Ständig rörelse i bevakningsområdet</li> </ul>	<ul style="list-style-type: none"> <li>■ Kontrollera området och ställ in på nytt om nödvändigt</li> </ul>
Sensorlampan släcks inte helt	<ul style="list-style-type: none"> <li>■ Grundljus har valts</li> </ul>	<ul style="list-style-type: none"> <li>■ Programomkopplare på 0</li> </ul>
Sensorlampan tänds spontant	<ul style="list-style-type: none"> <li>■ Vinden får träd och buskar att röra sig inom bevakningsområdet</li> <li>■ Rörelser från bilar ute på gatan</li> </ul>	<ul style="list-style-type: none"> <li>■ Ändra bevakningsområde</li> <li>■ Ändra bevakningsområde</li> </ul>
Större metallföremål som exempelvis bilar eller metallväggar inom bevakningsområdet	<ul style="list-style-type: none"> <li>■ Ändra bevakningsområde</li> </ul>	<ul style="list-style-type: none"> <li>■ Parkera om bilen t.ex.</li> </ul>
LED-strålkastaren nämns inte i bluetooth-översikten	<ul style="list-style-type: none"> <li>■ Fel region vald</li> </ul>	<ul style="list-style-type: none"> <li>■ Inställningar ➔ Region EU/Region US</li> </ul>
Glömt lösenord		<ul style="list-style-type: none"> <li>■ Efter felinmatning: Tryck på knappen "Återställ lösenord"; Stäng av strömmen inom 10 minuter och sätt på den igen; Tildela därefter lösenordet på nytt</li> </ul>
Appen startar inte	<ul style="list-style-type: none"> <li>■ Positionen är inte aktiverad</li> </ul>	<ul style="list-style-type: none"> <li>■ Aktivera positionen i smarttelefonens inställningar</li> </ul>
Inställningarna för LED-strålkastaren är nedtonade	<ul style="list-style-type: none"> <li>■ LED-strålkastaren är inte angiven som gruppmaster (slave-drift)</li> </ul>	<ul style="list-style-type: none"> <li>■ Ställ in master-strålkastaren</li> <li>■ Ange LED-strålkastaren som master</li> </ul>
Ingen bluetooth LED-strålkastare hittad	<ul style="list-style-type: none"> <li>■ LED-strålkastaren befinner sig utom räckvidd</li> <li>■ Bluetooth på smarttelefonen är avaktiverad</li> </ul>	<ul style="list-style-type: none"> <li>■ Kontrollera om bluetooth är aktiverad i smarttelefonen eller minska avståndet till produkten</li> <li>■ Starta sökningen på nytt</li> </ul>
Ingen uppkoppling från smarttelefonen till LED-strålkastaren	<ul style="list-style-type: none"> <li>■ Smarttelefonen befinner sig för nära strålaren</li> <li>■ Smarttelefonen är inte appkompatibel</li> <li>■ Appversionen är för gammal</li> </ul>	<ul style="list-style-type: none"> <li>■ Avståndet till LED-strålkastaren minst 1,5 m</li> <li>■ Använd en annan smarttelefon</li> <li>■ Uppdatera Smart Remote App i AppStore</li> </ul>

SE

## 1. Om dette dokument

Læs vejledningen omhyggeligt, og gem den.

- Ophavsretligt beskyttet. Eftertryk, også i uddrag, kun med vores tilladelse.
- Vi forbeholder os ret til ændringer af hensyn til den tekniske udvikling.

### Symbolforklaring



Advarsel mod farer!



Henvielse til tekststeder i dokumentet.

## 2. Generelle sikkerhedsanvisninger



Afbryd spændingstilførslen, før der arbejdes på enheden!

- Ved montering skal spændingen til den el-ledning, der skal tilsluttes, være afbrudt. Sluk derfor først strømmen, og kontrollér med en spændingsstester, at spændingen er afbrudt.
- Når sensorlampen installeres, arbejdes der med netspænding. Derfor skal arbejdet udføres fagligt korrekt i overensstemmelse med det pågældende lands installationsforskrifter og tilslutningsforhold. (f.eks. **DE**: VDE 0100, **AT**: ÖVE / ÖNORM E8001-1, **CH**: SEV 1000)

## 3. L 800 S / L 810 S / L 820 S / L 800 C / L 810 C / L 800 SC / L 810 SC / L 820 SC

- 1) Lampehus
- 2) Vægbeslag
- 3) Afdækning nederst
- 4) Afdækning øverst
- 5) Netledning i væg
- 6) Netledning uden på væg
- 7) Monteringskroge til forenkling af monteringen / trækaflastning af ledningerne
- 8) Afstandsholdere til netledning uden på væg
- 9) Husnummerpanel (L 820 S / L 820 SC)
- 10) Sikringskruer til husnummerpanel (L 820 S / L 820 SC)
- 11) Rækkeviddeindstilling (kun S)
- 12) Tidsindstilling (kun S)
- 13) Skumringsindstilling (kun S)
- 14) Programindstilling (kun S)
- 15) Funktion med permanent belysning

## 4. Princippet

Sensorlampe med en aktiv bevægelsessensor. Den integrerede iHF-sensor udsender højfrekvente elektromagnetiske bølger (5,8 GHz) og modtager deres ekko. Når personer bevæger sig i lampens registreringsområde, registreres ændringen i ekkoet af sensoren. En mikroprocessor udløser derefter kommandoen "Tænd lyset". Sensoren kan registrere signaler gennem døre, ruder og tynde vægge. (L 800 C / L 800 SC / L 810 C / L 810 SC / L 820 SC)

Sensorlampens funktioner kan indstilles via smartphone og tablet eller indstillingsregulator. Bluetooth-forbindelse er kun mulig via smartphone eller tablet. (L 800 SC / L 800 C / L 810 SC / L 810 C / L 820 SC)

### Overvågningsområder ved vægmontering:

- 1) Minimal rækkevidde (1 m)
- 2) Maksimal rækkevidde (5 m)

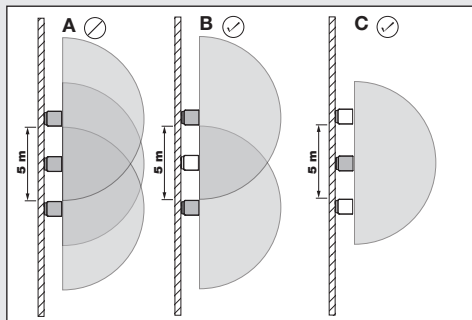
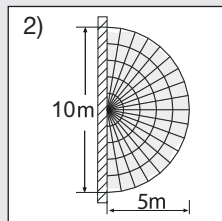
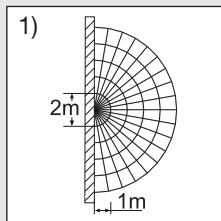

### Bemærk:

Hvis lamperne er monteret for tæt på hinanden, kan der forekomme fejltændinger, fordi de højfrekvenssignaler, der udsendes, forstyrrer hinanden (**fig. A**).

Følgende foranstaltninger hjælper med at undgå denne fejl:

- Monter lamperne med en afstand på mindst 5 m.
- Forbind lamperne i netværk med hinanden via Smart Remote-appen, og sluk sensoren for de enkelte lamper målrettet via Sensor-Off-funkti-

nen (**fig. B + C**). Ved hjælp af netværksforbindelsen tændes også de lamper, hvor sensoren er deaktiveret, ved bevægelse.

#### Bemærk:

iHF-sensorens højfrekvenseffekt er ca. 1 mW – det er kun en tusindedel af sendeeffekten fra en mobiltelefon eller en mikrobølgeovn.

#### Bemærk:

Sensoren er velegnet til automatisk tænding af lys. Vejret kan påvirke sensorens funktion. Ved kraftige vindstød, sne, regn og hagl kan der ske fejlaktivering.

## 5. Elektrisk tilslutning

For at nå den angivne rækkevidde på 5 m skal monteringshøjden være på ca. 2 m.

Tilslutning af netledningen (**se fig.**)

Netledningen består af en ledning med 3 ledere:

**L** = fase (oftest sort, brun eller grå)

**N** = nulleleder (oftest blå)

**PE** = jordledning (grøn/gul)

Hvis du er i tvivl, skal du identificere ledningerne med en spændingstester og derefter afbryde spændingen igen. Fase (**L**) og nulleleder (**N**) sluttes til kronemuffen.

#### Vigtigt:

Ombytning af tilslutningerne fører senere til kortslutning i enheden eller i sikringsboksen. Hvis dette sker, skal de enkelte ledninger identificeres og monteres igen.

#### Bemærk:

Lyskilden i denne lampe kan ikke udskiftes. Hvis lyskilden skal udskiftes (f.eks. når den ikke fungerer længere), skal hele lampen udskiftes.

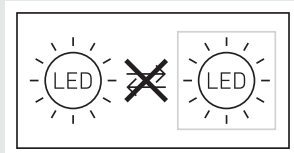

Der kan naturligvis installeres en tænd- og slukkontakt i netledningen.

## 6. Funktioner

Når huset er monteret, og strømmen er tilsluttet, kan sensorlampen tages i brug. Når lampen tændes

manuelt via tænd/sluk-kontakten, slukker den efter 1 sekund i hele kalibreringsfasen og er efterfølgende aktiv med henblik på sensorstyring. Det er ikke nødvendigt at tænde kontakten igen.

**Funktionerne kan indstilles via Smart Remote-app (L 800 SC / L 800 C / L 810 SC / L 810 C / L 820 SC) eller indstillingsknap.**

#### Bemærk:

Det er de indstillinger, som blev foretaget på det sidst anvendte betjeningselement, der gælder.

#### Smart Remote-app

For at konfigurere lampen med smartphone eller tablet skal du downloade STEINEL Smart Remote-appen fra din AppStore. Du skal bruge en smartphone eller tablet med Bluetooth.

#### QR-koder

Android



iOS

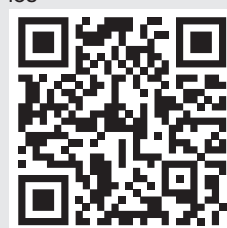

#### Flere funktioner kun med Smart Remote-appen:

- Indstilleligt hovedlys- / grundlysniveau
- Udvidet rækkeviddeindstilling
- Gruppenetværk
- Skumringsindstilling vha. Teach-In

#### Rækkeviddeindstilling (følsomhed) (kun S)

##### Fabriksindstilling: 5 m

Med rækkevidde menes det halvcirkelformede område på jorden, som fås som overvågningsområde ved montering af lampen i 2 m højde.

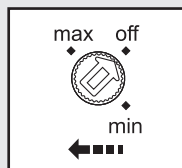

- Potentiometer "max" = maks. rækkevidde 5 m
- Potentiometer "min" = min. rækkevidde 1 m
- Potentiometer "off" = sensor off

Sensor off: Bevægelsesregistreringen og alle andre sensorfunktioner er komplet slået fra. Det anbefales at vælge den korteste tid 5 sec ved indstilling af overvågningsområdet.

## Tidsindstilling (slukningsforsinkelse) (kun S)

Standardindstilling: 5 s

Den ønskede lysperiode for lampen kan indstilles trinløst fra ca. 5 s til maks. 15 min (kun S) eller fra ca. 5 s til maks. 60 min (for SC).

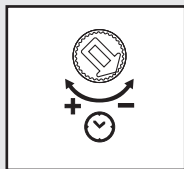

Indstillingsknap på:

- + = maksimal tid (15 min eller 60 min).
- = minimal tid (5 s).

Enhver bevægelse som registreres, inden denne tid er udløbet, starter tidstælleren igen. Ved indstilling af overvågningsområdet og ved funktionstesten anbefales det at indstille den korteste tid.

### Bemærk:

Hver gang lampen slukkes, er en ny bevægelsesregistrering spærret i ca. 1 sekund. Først derefter kan lampen igen tændes ved bevægelse.



## Skumringsindstilling (reaktionsværdi) (kun S)

Standardindstilling: 2000 lux

Lampens ønskede aktiveringstærskel kan indstilles trinløst fra ca. 2 til 2.000 lux.



Indstillingsknap på:

-  = dagsmodus ca. 2.000 lux.
-  = skumringsdrift ca. 2 lux.

For at indstille overvågningsområdet ved dagslys skal indstillingsknappen stilles på 2000 lux.

## Programindstilling (kun S)



**0 min** = softstart / intet grundlys TÆNDT fra den indstillede skumringsværdi

**10 min** = softstart + grundlys 10 minutter

**30 min** = softstart + grundlys 30 minutter

 = softstart + grundlys hele natten

## Sensorstyring <sup>(15.1)</sup>:

Tænd lyset (når lampen er slukket):

Sluk og tænd 1 x for kontakten.

Lampen er tændt i den indstillede tid.

Sluk lyset (hvis lampen er tændt):

Sluk og tænd 1 x for kontakten.

Lampen slukker eller skifter til sensorstyring.

## Permanent lys <sup>(15.2)</sup>:

### 1) Tænd for permanent belysning:

Sluk og tænd 2 x for kontakten. Lampen indstilles på permanent belysning i 4 timer (blå LED lyser bag skærmen <sup>(4)</sup>). Derefter skifter den automatisk tilbage til sensorstyring (blå LED slukket).

### 2) Sluk permanent belysning:

Sluk og tænd 1 x for kontakten. Lampen slukker eller skifter til sensorstyring.

### Vigtigt:

Den gentagne aktivering af kontakten skal ske hurtigt efter hinanden (inden for 0,2-1 sekund).

### Hvad er soft-lysstart?

Sensorlampen har en soft-lysstart-funktion. Det betyder, at lyset ved tilkobling ikke direkte skifter om på maksimal effekt, men derimod langsomt regulerer lysstyrken op til 100 % inden for et sekund. På samme måde reguleres lyset langsomt ned, når det slukkes.

### Hvad er grundlys?

Grundlys giver mulighed for permanent belysning om natten med en lyseffekt på ca. 10 %. Først ved bevægelse i overvågningsområdet skifter lyset i den indstillede tid, se tidsindstilling <sup>(12)</sup> til den maksimale lysstyrke (100 %). Derefter skifter lampen igen til grundlys (ca. 10 %). Ved SC-versionen skifter lampen til det grundlys, du har indstillet på forhånd (10-50%).

### Bemærk:

I lysdæmpningsmodus kan LED'erne flimre en smule afhængigt af det lokale strømnet. Dette er ikke en defekt ved produktet og ikke årsag til reklamation.

## 8. Vedligeholdelse/pleje

Produktet er vedligeholdelsesfrit.

Lampen kan i tilfælde af tilsmudsning rengøres med en fugtig klud (uden rengøringsmiddel).

**Vigtigt:** Transformeren kan ikke udskiftes.

## 7. Funktionen permanent belysning <sup>(15)</sup>

Hvis der monteres en tænd-/slukkontakt i netledningen, er følgende funktioner mulige foruden tænd og sluk:

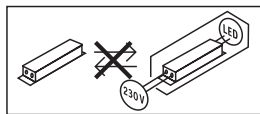

## 9. Bortskaffelse

Elapparater, tilbehør og emballage skal bortskaffes til miljøvenlig genvinding.



Smid ikke elapparater ud sammen med husholdningsaffaldet!

### Kun for EU-lande:

I henhold til det europæiske direktiv om kasserede el- og elektronikapparater skal kasserede elapparater indsamles separat og bortskaffes til miljøvenlig genvinding.

## 10. Overensstemmelseserklæring

Hermed erklærer STEINEL Vertrieb GmbH, at radio-udstyrstypen L 800 SC / L 800 S / L 800 C / L 810 SC / L 810 S / L 810 C / L 820 SC / L 820 S er i overensstemmelse med direktiv 2014/53/EU. EU-overensstemmelseserklæringens fulde tekst kan findes på følgende internetadresse: [www.steinel.de](http://www.steinel.de)

## 11. Producentgaranti

Dette Steinell-produkt er fremstillet med største omhu, funktions- og sikkerhedstestet iht. de gældende forskrifter samt underlagt stikprøvekontrol. Steinell garanterer for upåklagelig beskaffenhed og funktion. Garantien gælder 36 måneder fra den dag, produktet er solgt til forbrugeren. Vi afhjælper mangler, der skyldes materiale- eller fabriktionsfejl, og garantien ydes i form af reparation eller udskiftning af defekte dele efter vores valg. Der ydes ikke garanti ved skader på sliddele, ej heller ved skader og mangler, der er opstået pga. ukorrekt behandling og vedligeholdelse. Yderligere følgeskader på fremmede genstande dækkes ikke.

Garantien gælder kun, hvis den ikke-adskilte enhed sammen med en beskrivelse af fejlen, kassebon eller faktura (købsdato og forhandlerstempel) sendes velemballeret til den pågældende serviceafdeling.

### Reparationservice:

Når garantiperioden er udløbet, eller i tilfælde af mangler, der ikke dækkes af garantien, skal du spørge nærmeste serviceværksted om mulighederne for reparation.

**3 ÅRS**  
PRODUCENT  
GARANTI

## 12. Tekniske data

Mål (H × B × D)	88 × 230 × 145 mm (L 800 S / L 800 SC / L 800 C) 91 × 230 × 145 mm (L 810 S / L 810 SC / L 810 C) 260 × 230 × 145 mm (L 820 S / L 820 SC)
Materiale	Lampehus: Aluminium Skærm: Plast
Nettilslutning	220-240 V, 50/60 Hz
Effektforbrug (P <sub>on</sub> )	7,50 W (L 800 S / L 800 SC / L 800 C) 9,80 W (L 810 S / L 810 SC / L 810 C) 9,80 W (L 820 S / L 820 SC)
Effektforbrug for iHF-sensor / Power consumption of iHF sensor	0,61 W (kun SC / S)
Lysstyrke	466 lm (L 800 S / L 800 SC / L 800 C) 679 lm (L 810 S / L 810 SC / L 810 C) 679 lm (L 820 S / L 820 SC)
Effektivitet	62 lm/W (L 800 S / L 800 SC / L 800 C) 69 lm/W (L 810 S / L 810 SC / L 810 C) 69 lm/W (L 820 S / L 820 SC)

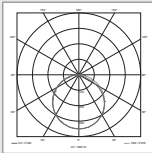
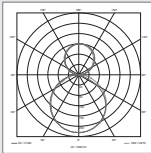
Farvegengivelsesindeks	$R_a = 82$
Standby netværk ( $P_{net}$ )	0,40 W (kun SC / C)
Effektfaktor	0,89
Farvetemperatur	3000 kelvin (varm hvid)
Gennemsnitlig beregnet levetid (L70B50 ved 25 °C)	> 60.000 timer
Overvågningsvinkel	160° med krybesikring (kun SC / S)
Overvågningsrækkevidde	1-5 m (kun SC / S)
Skumringsindstilling	2-2000 Lux For C: Kun i kombination med et Bluetooth-sensorprodukt
Tidsindstilling	For SC: 5 s - 60 min For S: 5 s - 15 min For C: Kun i kombination med et Bluetooth-sensorprodukt
Grundlys	For S: 0 %, 10 % (kan kun indstilles med indstillingsknap) For SC: 0 %, 10 - 50 % (som ekstraudstyr med Smart Remote) For C: 0 - 50 % softstart (som ekstraudstyr med Smart Remote) og kun i kombination med et Bluetooth-sensorprodukt
Permanent belysning	Kan tændes (4 h)
Kapslingsklasse	IP44
Beskyttelsesklasse	II
Omgivelsestemperatur	-20 °C til +40 °C
Bluetooth-frekvens	2,4-2,48 GHz (L 800 / L 810 / L 820 SC)
Bluetooth-sendeeffekt	5 dBm / 3 mW (L 800 / L 810 / L 820 SC)
Sensorfrekvens	5,8 GHz
Sensorens sendeeffekt	< 1 mW
Farvekonsistens SDCM	Startværdi: 3
Lysstyrkefordeling	<div style="display: flex; justify-content: space-around; align-items: center;"> <div style="text-align: center;">  <p>L 800 S / L 800 SC / L 800 C</p> </div> <div style="text-align: center;">  <p>L 810 S / L 810 SC / L 810 C L 820 S / L 820 SC</p> </div> </div>
(L 800 S / L 800 SC / L 800 C)	Dette produkt indeholder en lyskilde i energieffektivitetsklasse "E"
(L 810 S / L 810 SC / L 810 C) (L 820 S / L 820 SC)	Dette produkt indeholder en lyskilde i energieffektivitetsklasse "D"



## 13. Driftsforstyrrelser

Fejl	Årsag	Afhjælpning
Sensornlampen får ingen spænding	<ul style="list-style-type: none"> <li>■ Sikring udløst, ikke slået til, ledning afbrudt</li> <li>■ Kortslutning</li> </ul>	<ul style="list-style-type: none"> <li>■ Slå sikring til, udskift, tænd tænd/sluk-kontakt, kontrollér ledning med en spændingstester</li> <li>■ Kontrollér tilslutninger</li> </ul>
Sensornlampen tænder ikke	<ul style="list-style-type: none"> <li>■ Ved brug i dagslys er skumringsindstillingen indstillet på natmodus</li> <li>■ Nettilslutning slukket</li> <li>■ Sikring udløst</li> <li>■ Overvågningsområdet er ikke indstillet korrekt</li> </ul>	<ul style="list-style-type: none"> <li>■ Indstil igen</li> <li>■ Tænd</li> <li>■ Slå sikring til, udskift, kontrollér evt. tilslutning</li> <li>■ Justér igen</li> </ul>
Sensornlampen slukker ikke	<ul style="list-style-type: none"> <li>■ Konstant bevægelse i overvågningsområdet</li> </ul>	<ul style="list-style-type: none"> <li>■ Kontrollér området og juster eventuelt påny</li> </ul>
Sensornlampen slukker ikke helt	<ul style="list-style-type: none"> <li>■ Grundlys er valgt</li> </ul>	<ul style="list-style-type: none"> <li>■ Indstil programvælgeren på 0</li> </ul>
Sensornlampen tænder utilsigtet	<ul style="list-style-type: none"> <li>■ Vinden får træer og buske i overvågningsområdet til at bevæge sig</li> <li>■ Registrering af biler på gaden</li> </ul>	<ul style="list-style-type: none"> <li>■ Juster området</li> <li>■ Juster området</li> </ul>
Større metalgenstande, som f.eks. biler eller metalvægge, i overvågningsområdet	<ul style="list-style-type: none"> <li>■ Juster området</li> </ul>	<ul style="list-style-type: none"> <li>■ Flyt f.eks. en bil</li> </ul>
LED-projektør vises ikke i Bluetooth-oversigten	<ul style="list-style-type: none"> <li>■ Forkert region valgt</li> </ul>	<ul style="list-style-type: none"> <li>■ Indstillinger ➔ region EU/region US</li> </ul>
Adgangskode glemt		<ul style="list-style-type: none"> <li>■ Efter forkert indtastning: Tryk på knappen "Reset adgangskode"; sluk for strømmen inden for 10 minutter, og tænd igen; tildel derefter en ny adgangskode</li> </ul>
App starter ikke	<ul style="list-style-type: none"> <li>■ Placering er ikke aktiveret</li> </ul>	<ul style="list-style-type: none"> <li>■ Aktivér placering i smartphone-indstillingerne</li> </ul>
Indstillinger for LED-projektør er udtonet	<ul style="list-style-type: none"> <li>■ LED-projektør er ikke angivet som gruppe-master (slave-drift)</li> </ul>	<ul style="list-style-type: none"> <li>■ Indstil master-projektør</li> <li>■ Angiv LED-projektør som master</li> </ul>
Der blev ikke fundet nogen Bluetooth-LED-projektør	<ul style="list-style-type: none"> <li>■ LED-projektør er ikke inden for rækkevidde</li> <li>■ Bluetooth er deaktiveret på smartphone</li> </ul>	<ul style="list-style-type: none"> <li>■ Kontrollér, om Bluetooth er aktiveret i smartphonen, eller reducer afstanden til produktet</li> <li>■ Genstart søgning</li> </ul>
Ingen oprettelse af forbindelse fra smartphone til LED-projektør	<ul style="list-style-type: none"> <li>■ Smartphonen er for tæt på enheden</li> <li>■ Smartphone er ikke app-kompatibel</li> <li>■ App ikke opdateret til nyeste version</li> </ul>	<ul style="list-style-type: none"> <li>■ Afstand til LED-projektør mindst 1,5 m</li> <li>■ Brug en anden smartphone</li> <li>■ Opdater Smart Remote-appen i Appstore</li> </ul>

DK

## 1. Tämä asiakirja

**Lue huolellisesti ja säilytä tulevaa tarvetta varten!**

- Tekijänoikeudellisesti suojattu. Jälkipainatus (myös osittainen) sallittu vain, mikäli annamme siihen luvan.
- Oikeudet teknistä kehitystä palveleviin muutoksiin pidätetään.

### Symbolit



**Vaaroista ilmoittava varoitus!**



**Viite asiakirjan tekstin kohtiin.**

## 2. Yleiset turvaohjeet



**Katkaise virta, ennen kuin suoritat laitteelle mitään toimenpiteitä!**

- Asennus on tehtävä jännitteettömänä. Katkaise siksi ensin virta ja tarkista jännitteettömyys jännitteenkoettimella.
- Tunnistinvalaisin liitetään verkkojännitteeseen. Asennus on suoritettava asiantuntevasti. Voimassa olevia asennus- ja liitännäsohjeita on noudatettava.

## 3. L 800 S / L 810 S / L 820 S / L 800 C / L 810 C / L 800 SC / L 810 SC / L 820 SC

- 1) Valaisinrunko
- 2) Seinäkiinnitysosa
- 3) Kupu alhaalla
- 4) Kupu ylhäällä
- 5) Verkkojohto, uppoasennus
- 6) Verkkojohto, pinta-asennus
- 7) Asennuskoukku helpottamaan asennusta / johtojen vedonpoistoon
- 8) Korotusholkki tulojohdon pinta-asennukseen
- 9) Talonumerokilpi (L 820 S / L 820 SC)
- 10) Talonumerokilven kiinnitysruuvit (L 820 S / L 820 SC)
- 11) Toiminta-alueen rajaus (vain S)
- 12) Kytkenäytteen asetusta (vain S)
- 13) Hämmäryystason asetusta (vain S)
- 14) Ohjelma-asetusta (vain S)
- 15) Jatkuvan valon kytkentä

## 4. Toimintaperiaate

Tunnistinvalaisin sisältää aktiivisen liiketunnistimen. Sisäänrakennettu iHF-tunnistin lähettää suurtaajuisia sähkömagneettisia aaltoja (5,8 GHz) ja vastaanottaa niiden kaiun. Tunnistin havaitsee kaiun muuttumisen, kun valaisimen reagointialueella liikkuu ihmisiä. Mikroprosessori laukaisee tällöin "Kytke valo" -käskyn. Tunnistus on mahdollista ovien, lasiruutujen tai kevytrakenneseinien lävitse. (L 800 C / L 800 SC / L 810 C / L 810 SC / L 820 SC)

Tunnistinvalaisimen toiminnot voi säätää älypuhelimien ja tablettitietokoneen tai säätimen avulla. Bluetooth-yhteys on mahdollinen vain älypuhelimien tai tablettitietokoneen avulla. (L 800 SC / L 800 C / L 810 SC / L 810 C / L 820 SC)

### Toiminta-alueet seinäasennuksessa:

- 1) Pienin mahdollinen toimintaetäisyys (1 m)
- 2) Suurin mahdollinen toimintaetäisyys (5 m)

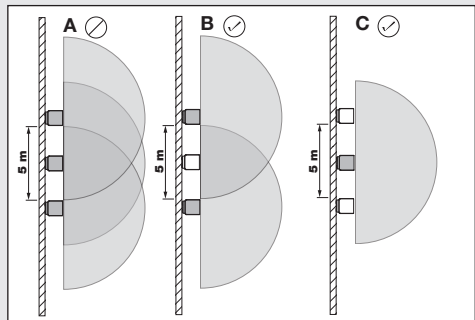
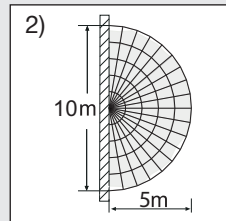
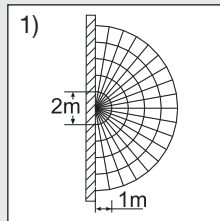

### Huomautus:

Virhekytkennät ovat mahdollisia, jos valaisimet asennetaan liian lähelle vierekkäin, koska lähetetyt suurtaajuussignaalit aiheuttavat keskinäisiä häiriöitä (kuva A).

Seuraavat toimenpiteet auttavat välttämään tämän ongelman:

- Asenna valaisimet vähintään 5 metrin etäisyydelle toisistaan.
- Yhdistä valaisimet Smart Remote App -soveluksen avulla ja kytke tunnistin kohdistetusti pois

päältä yksittäisissä valaisimissa Sensor-Off-toiminnon avulla (**kuva B + C**). Yhteyden ansiosta myös valaisimet, joiden tunnistin on poistettu toiminnasta, kytkettyvät liikettä havaittaessa.

**Huomautus:** Suurtaajuustunnistimen lähetysteho on noin 1 mW – tämä on vain tuhannesosa kannettavan puhelimen tai mikroaaltouunin lähetystehosta.

**Huomautus:** Tunnistin soveltuu valon automaattiseen kytkentään.

Sääolosuhteet voivat vaikuttaa tunnistimen toimintaan. Voimakkaat tuulenpuuskat sekä lumi-, vesi- ja raesateet saattavat aiheuttaa virhe toimintoja, koska tunnistin ei erota säässä tapahtuvia äkillisiä lämpötilan vaihteluita lämmönlähteistä.

## 5. Sähköliitäntä

Tunnistin on asennettava noin 5 metrin korkeuteen, jotta ilmoitettu 2 metrin toimintaetäisyys saavutetaan.

Verkkojohdon liitäntä (**ks. kuva**)

Verkkjohtona käytetään 3-johtimista kaapelia:

- L** = vaihe (useimmiten musta, ruskea tai harmaa)
- N** = nolajohdin (useimmiten sininen)
- PE** = suojamaajohdin (vihreä/keltainen)

Epäselvissä tapauksissa johtimet on tunnistettava jännitteenkoettimella; katkaise sen jälkeen jälleen virta. Vaihe (**L**) ja nolajohdin (**N**) liitetään kytkentäliittimeen.

**Tärkeää:** Liitäntöjen vaihtuminen keskenään johtaa oikosulkuun laitteessa tai sulakekotelossa. Tässä tapauksessa yksittäiset johtimet on tunnistettava ja yhdistettävä uudelleen.

**Huomautus:** Tämän valaisimen valonlähde ei voi vaihtaa; koko valaisin on vaihdettava uuteen, jos valonlähde ei enää toimi (esim. sen käyttöiän päätyttyä).

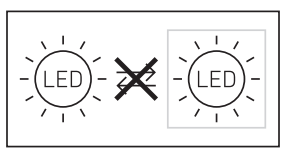

Verkkjohtoon voidaan asentaa verkkokytkin virran kytkemiseksi ja katkaisemiseksi.

## 6. Toiminta

Tunnistinvalaisin voidaan ottaa käyttöön, kun kotelo on asennettu ja laite on kytketty sähköverkkoon. Kun valaisin otetaan käyttöön manuaalisesti valokatkaisinta painamalla, se kytketty pois päältä mittausvaihetta varten noin 1 sekunnin kuluttua ja on sen jälkeen valmis toimimaan tunnistinkäytössä. Valokatkaisinta ei tarvitse painaa uudelleen.

**Toiminnot voidaan säätää Smart Remote App -sovelluksen (L 800 SC / L 800 C / L 810 SC / L 810 C / L 820 SC) tai säätimen avulla.**

**Huomautus:** Viimeksi käytetyllä välineellä tehdyt asetukset ovat voimassa.

### Smart Remote App -sovellus

STEINEL Smart Remote -sovellus on ladattava AppStore-myyrmälästä älypuhelimien tai tablettitietokoneiden avulla tehtävää valaisimen konfigurointia varten. Tarvitset Bluetooth-kelpoisen älypuhelimien tai tabletin.

### QR-koodit

Android



iOS



### Lisätoimintoja vain Smart Remote

App -sovelluksen avulla:

- Päävalaistuksen/perusvalaistuksen tehokkuuden asetusmahdollisuus
- Laajennettu toimintaetäisyyden rajaus
- Kytkeminen ryhmään
- Hämäryystason asetus Teach-In-toiminnon avulla

### Toiminta-alueen rajaus (herkkyys) (vain S)

Tehtaalla suoritettu asetus: 5 m

Toimintaetäisyydellä tarkoitetaan lattialle muodostuvaa puolipyöreää aluetta, kun valaisin asennetaan n. 2 m:n korkeudelle.

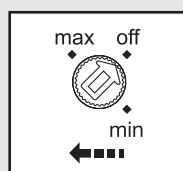

- Säädin "max" = suurin mahdollinen toimintaetäisyys 5 m
- Säädin "min" = pienin mahdollinen toimintaetäisyys 1 m
- Säädin "off" = Tunnistin pois päältä

Sensor off: / Tunnistin pois päältä: Liikkeen tunnistus ja tunnistimen kaikki muut toiminnot ovat poissa toiminnasta. Toiminta-aluetta säädettyä suosittelemme valitsemaan lyhimmän ajan (5 sekuntia).

### Kytchentäajan asetus (vain S)

Tehtaalla suoritettu asetus: 5 s

Valaisimen kytchentäaika voidaan asettaa portaattomasti n. 5 sekunnin ja enintään 15 minuutin välille (malli S) tai n. 5 sekunnin ja enintään 60 minuutin välille (malli SC).

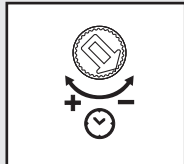

Säädin asennossa:

+ = suurin mahdollinen aika  
(15 min / 60 min).

- = pienin mahdollinen aika  
(5 s).

Jokainen tämän ajan kuluessa havaittu liike käynnistää kytchentäajan uudelleen. Toiminta-alueen asetuksen ja toiminnan testauksen ajaksi tunnistimen kytchentäika kannattaa asettaa pienimmäksi mahdolliseksi.

**Huomautus:** Valaisimen sammuttua kestää aina noin 1 sekunnin ajan, kunnes tunnistin reagoi liikkeeseen toiminta-alueella. Valo syttyy liikkeen yhteydessä uudelleen vasta tämän ajan kuluttua.

### Hämäryyastian asetus (kytketymiskynnys) (vain S)

Tehtaalla suoritettu asetus: 2 000 luksia

Valaisimen haluttu kytketymiskynnys voidaan asettaa portaattomasti noin 2–2 000 luksin välille.



Säädin asennossa:

☀ = päiväkäyttö  
n. 2 000 luksia.

☾ = hämäräkäyttö  
n. 2 luksia.

Kun toiminta-alue asetetaan valoisassa, säädin on asetettava asentoon 2000 lux.

### Ohjelma-asetus (vain S)

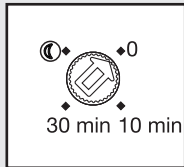

0 min = pehmeä kytketyminen / ei perusvalaistusta asetetusta hämäryyastian alkaen

10 min = pehmeä kytketyminen + perusvalaistus 10 minuuttia

30 min = pehmeä kytketyminen + perusvalaistus 30 minuuttia

☾ = pehmeä kytketyminen + perusvalaistus koko pimeään ajan

## 7. Jatkuva valaistus (15)

Jos verkkojohtoon asennetaan kytkin, seuraavat toiminnot ovat mahdollisia valon kytkennän ja sammuttamisen lisäksi:

### Tunnistinkäyttö (15.1):

Valon syyttämisen (kun valaisin POIS PÄÄLTÄ):

Kytkin 1 x POIS ja PÄÄLLE.

Valo palaa asetetun ajan verran.

Valon sammuttaminen (kun valaisin PÄÄLLÄ):

Kytkin 1 x POIS ja PÄÄLLE.

Valaisin kytketymisensä pois / siirtyä tunnistinkäyttöön.

### Jatkuvan valaistuksen kytkentä (15.2):

#### 1) Jatkuvan valaistuksen kytkeminen päälle:

Kytkin 2 x POIS PÄÄLTÄ ja PÄÄLLE. Valaisimen valo asetetaan palamaan 4 tunnin ajaksi (sininen LED palaa valaisimen kuvun (4) takana). Sen jälkeen se siirtyä automaattisesti takaisin tunnistinkäyttöön (sininen LED sammuu).

#### 2) Jatkuvan valaistuksen sammuttaminen:

Kytkin 1 x POIS PÄÄLTÄ ja PÄÄLLE. Valaisin kytketymisensä pois päältä / siirtyä tunnistinkäyttöön.

**Tärkeää:** Kun kytkintä painetaan useamman kerran, tulisi painallusten seurata toisiaan nopeasti (0,2–1 sekunnin välein).

### Mitä valon pehmeä kytketyminen tarkoittaa?

Tunnistinvalaisin on varustettu valon pehmeän kytketymisen toiminnolla. Tämä tarkoittaa, että valo ei kytketymisensä heti maksimiteholla, vaan kirkkaus säädetään yhden sekunnin sisällä hitaasti 100 %:n tehoon. Valo myös sammuu hitaasti.

### Mitä perusvalaistus tarkoittaa?

Perusvalaistus mahdollistaa jatkuvan valaistuksen pimeään aikaan noin 10 %:n valoteholla. Vasta toiminta-alueella tapahtuva liike kytketymisensä valon asetuksiksi kytchentäajaksi (katso kytchentäajan asetus (12)) suurimmalle teholle (100 %). Sen jälkeen valaisin kytketymisensä takaisin perusvalaistukseen (n. 10 %). SC-mallissa valaisin kytketymisensä asettamaasi perusvalaistukseen (10–50 %).

**Huomautus:** Himmennystoiminnossa LED-valoisissa saattaa esiintyä hieman välkyntää paikallisesta sähköverkosta riippuen. Kyseessä ei ole vika eikä se anna syytä reklamaatioon.

## 8. Huolto/hoido

Tuote on huoltovapaa.

Likaantunut valaisin voidaan puhdistaa kostealla liinalla (älä käytä puhdistusaineita).

**Tärkeää:** Käyttölaitetta ei voi vaihtaa uuteen.

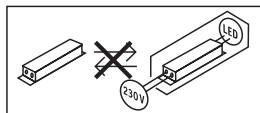

## 9. Hävittäminen

Sähkölaitteet, tarvikkeet ja pakkaukset tulee toimittaa ympäristöstävälliseen kierrätykseen.



Älä heitä sähkölaitteita talousjätteiden sekaan!

**Koskee vain EU-maita:** Voimassa olevan eurooppalaisen sähkö- ja elektroniikkaromua koskevan direktiivin ja sen kansalliseen lainsäädäntöön saattamisen mukaisesti käyttökelvottomat sähkölaitteet on kerättävä erikseen ja toimitettava ympäristöstävälliseen kierrätykseen.

## 10. Vaatimustenmukaisuusvakuutus

STEINEL Vertrieb GmbH vakuuttaa, että radiolaitetyyppi L 800 SC / L 800 S / L 800 C / L 810 SC / L 810 S / L 810 C / L 820 SC / L 820 S on direktiivin 2014/53/EU mukainen. EU-vaatimustenmukai-

## 12. Tekniset tiedot

Mitat (K × L × S)	88 × 230 × 145 mm 91 × 230 × 145 mm 260 × 230 × 145 mm	(L 800 S / L 800 SC / L 800 C) (L 810 S / L 810 SC / L 810 C) (L 820 S / L 820 SC)
Materiaali	Valaisinrunko: Valaisimen kupu:	alumiini muovi
Verkkoliitäntä	220–240 V, 50/60 Hz	
Ottoteho (P <sub>ON</sub> )	7,50 W 9,80 W 9,80 W	(L 800 S / L 800 SC / L 800 C) (L 810 S / L 810 SC / L 810 C) (L 820 S / L 820 SC)
Ottoteho iHF-tunnistin / Power consumption of iHF sensor	0,61 W (vain SC / S)	
Valaisuteho	466 lm 679 lm 679 lm	(L 800 S / L 800 SC / L 800 C) (L 810 S / L 810 SC / L 810 C) (L 820 S / L 820 SC)

suusvakuutuksen täysimittainen teksti on saatavilla seuraavassa internetosoitteessa: [www.steinel.de](http://www.steinel.de)

## 11. Valmistajan takuu

Tämä STEINEL-tuote on valmistettu huolellisesti, ja sen toiminta ja turvallisuus on testattu voimassa olevien määräysten mukaisesti. Tuotantoa valvotaan pistokokein. STEINEL myöntää takuun tuotteen moitteettomalle toiminnalle ja rakenteelle. Takuuaika on 36 kuukautta ostopäivästä alkaen. Tänä aikana STEINEL vastaa kaikista materiaali- ja valmistusvirioista valintansa mukaan joko korjaamalla tai vaihtamalla vialliset osat. Takuun piiriin eivät kuulu kuluvat osat eivätkä vahingot, jotka ovat aiheutuneet väärästä huollosta tai käsittelystä tai laitteen putoamisesta. Takuu ei koske laitteen muille esineille mahdollisesti aiheuttamia vahinkoja.

Viallinen laite toimitetaan yhdessä lyhyen virhekuvauksen ja ostokuitin kanssa (ostopäivämäärä ja myyjäiliikkeen leima) hyvin pakattuna lähimpään huoltopisteeseen. Takuu raukeaa, jos tuotetta on avattu enemmän kuin tuotteen asentaminen vaatii.

### Korjauspalvelu:

Takuuajan jälkeen tai takuun piiriin kuulumattoman vian ollessa kyseessä ota yhteyttä huoltopalveluumme ja pyydä tietoja korjausmahdollisuuksista.

**3** VUODEN  
VALMISTAJAN  
TAKUU

FI

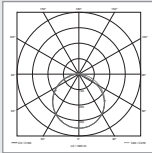
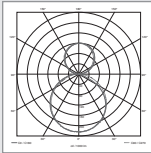
Hyötysuhde	62 lm/W 69 lm/W 69 lm/W	(L 800 S / L 800 SC / L 800 C) (L 810 S / L 810 SC / L 810 C) (L 820 S / L 820 SC)
Värintoistoindeksi	$R_a = 82$	
Standby verkko ( $P_{net}$ )	0,40 W (vain SC / C)	
Tehokerroin	0,89	
Väriämpötila	3000 kelviniä (lämmin valkoinen)	
Keskimääräinen mitoituselinikä (L70B50 25 °C:ssa)	> 60 000 tuntia	
Toimintakulma	160°, alitussuoja (vain SC / S)	
Tunnistusetäisyys	1–5 m (vain SC / S)	
Hämäryystason asetus	2–2000 luksia C Vain yhdessä Bluetooth-tunnistintuotteen kanssa	
Kytkeäajan asetus	SC: 5 s - 60 min S: 5 s - 15 min C: Vain yhdessä Bluetooth-tunnistintuotteen kanssa	
Perusvalaistus	S: 0 %, 10 % (säädetävissä vain säätimellä) SC: 0 %, 10 - 50 % (valinnaisesti Smart Remote -kaukosäätimellä) C: 0 - 50 % pehmeä kytketyminen (valinnaisesti Smart Remote -kaukosäätimellä ja vain yhdessä Bluetooth-tunnistintuotteen kanssa)	
Jatkuvasti palava valo	kytkettävissä (4 h)	
Kotelointiluokka	IP44	
Suojausluokka	II	
Ympäristölämpötila	-20 °C ... +40 °C	
Bluetooth-taajuus	2,4–2,48 GHz (L 800 / L 810 / L 820 SC)	
Bluetooth-lähetysteho	5 dBm / 3 mW (L 800 / L 810 / L 820 SC)	
Anturin taajuus	5,8 GHz	
Tunnistimen lähetysteho	< 1 mW	
Värin konsistenssi SDCM	Alkuarvo: 3	
Valovoimakkuuden jakautuminen	 	L 800 S / L 800 SC / L 800 C      L 810 S / L 810 SC / L 810 C L 820 S / L 820 SC
(L 800 S / L 800 SC / L 800 C)	Tuote sisältää valonlähteen, jonka energiatehokkuusluokka on "E"	
(L 810 S / L 810 SC / L 810 C) (L 820 S / L 820 SC)	Tuote sisältää valonlähteen, jonka energiatehokkuusluokka on "D"	

## 13. Käyttöhäiriöt

Häiriö	Syy	Häiriön poisto
Tunnistinvalaisimen jännite puuttuu	<ul style="list-style-type: none"> <li>■ sulake on lauennut, ei kytketty päälle, katkos johdossa</li> <li>■ oikosulku</li> </ul>	<ul style="list-style-type: none"> <li>■ kytke sulake päälle, vaihda sulake, kytke verkkokytkin päälle, tarkista johto jännitteenkoettimella</li> <li>■ tarkasta liitännät</li> </ul>
Tunnistinvalaisin ei kytkeydy päälle	<ul style="list-style-type: none"> <li>■ päiväkäytössä, hämäräkytkin asetettu pimeään ajan käyttöön</li> <li>■ verkkokytkin pois päältä</li> <li>■ sulake on lauennut</li> <li>■ toiminta-alueita ei ole suunnattu oikein</li> </ul>	<ul style="list-style-type: none"> <li>■ aseta uudelleen</li> <li>■ kytke päälle</li> <li>■ kytke sulake päälle, vaihda sulake, tarkista liitäntä tarvittaessa</li> <li>■ säädä uudelleen</li> </ul>
Tunnistinvalaisin ei kytkeydy pois	<ul style="list-style-type: none"> <li>■ jatkuvaa liikettä toiminta-alueella</li> </ul>	<ul style="list-style-type: none"> <li>■ tarkasta alue ja säädä tarvittaessa uudelleen</li> </ul>
Tunnistinvalaisin ei kytkeydy kokonaan pois	<ul style="list-style-type: none"> <li>■ valittu perusvalaistus</li> </ul>	<ul style="list-style-type: none"> <li>■ ohjelmanvalintakytkin asennossa 0</li> </ul>
Tunnistinvalaisin kytkeytyy ei-toivotusti	<ul style="list-style-type: none"> <li>■ tuuli liikuttelee puita ja pensaita toiminta-alueella</li> <li>■ tiellä liikkuu autoja</li> </ul>	<ul style="list-style-type: none"> <li>■ säädä alue uudelleen</li> <li>■ säädä alue uudelleen</li> </ul>
Toiminta-alueella on isokokoisia metalliesineitä, esim. autoja tai metallisia seiniä	<ul style="list-style-type: none"> <li>■ säädä alue uudelleen</li> </ul>	<ul style="list-style-type: none"> <li>■ esim. pysäköi auto toiseen paikkaan</li> </ul>
LED-valonheitintä ei näy Bluetooth-yleiskuvassa	<ul style="list-style-type: none"> <li>■ valittu väärä alue</li> </ul>	<ul style="list-style-type: none"> <li>■ asetukset ➔ alue EU / alue US</li> </ul>
Salasana unohtunut		<ul style="list-style-type: none"> <li>■ jos olet syöttänyt väärän salasanan: paina "Palauta salasana" -painiketta, katkaise virta 10 minuutin kuluessa ja kytke se sitten uudelleen päälle, syötä sen jälkeen salasana uudelleen</li> </ul>
Sovellus ei käynnisty	<ul style="list-style-type: none"> <li>■ paikannusta ei ole aktivoitu</li> </ul>	<ul style="list-style-type: none"> <li>■ aktivoi paikannus älypuhelimien asetuksissa</li> </ul>
LED-valonheittimen asetukset näkyvät harmana	<ul style="list-style-type: none"> <li>■ LED-valonheitintä ei ole määritetty ryhmän master-laitteeksi (slave-käyttö)</li> </ul>	<ul style="list-style-type: none"> <li>■ säädä master-valonheitin</li> <li>■ määritä LED-valonheitin master-laitteeksi</li> </ul>
Bluetooth-LED-valonheittäjiä ei löydy	<ul style="list-style-type: none"> <li>■ toimintaetäisyydellä ei ole LED-valonheittäjiä</li> <li>■ Bluetooth on otettu älypuhelimessa toiminnasta</li> </ul>	<ul style="list-style-type: none"> <li>■ tarkista, onko Bluetooth aktivoitu älypuhelimessa tai lyhennä etäisyyttä tuotteeseen</li> <li>■ käynnistä haku uudelleen</li> </ul>
Älypuhelin ei muodosta yhteyttä LED-valonheittimeen	<ul style="list-style-type: none"> <li>■ älypuhelin on liian lähellä laitetta</li> <li>■ älypuhelin ei ole yhteensopiva sovelluksen kanssa</li> <li>■ sovelluksen versiota ei ole päivitetty</li> </ul>	<ul style="list-style-type: none"> <li>■ etäisyys LED-valonheittimeen vähintään 1,5 m</li> <li>■ käytä toista älypuhelin</li> <li>■ päivitä Smart Remote -sovellus Appstore-myymälässä</li> </ul>

## 1. Om dette dokumentet

### Les dokumentet nøye og ta godt vare på det.

- Med opphavsrett. Ettertrykk, også i utdrag, kun med vår tillatelse.
- Det tas forbehold om endringer som tjener tekniske fremskritt.

### Symbolforklaring



Advarsel om fare!



Henvising til tekststeder i dokumentet.

## 2. Generelle sikkerhetsinstruksjoner



Koble fra strømtilførselen før du foretar arbeider på apparatet!

- Ved montering må strømledningen som skal tilkobles, være uten spenning. Slå derfor først av strømmen og bruk en spenningstester til å kontrollere at strømtilførselen er stanset.
- Under installasjonen av sensorlampen kommer man i berøring med strømmettet. Arbeidet skal derfor utføres av fagfolk i henhold til de nasjonale elektroinstallasjonsforskrifter og tilkoblingskrav. (f.eks. **DE:** VDE 0100, **AT:** ÖVE / ÖNORM E8001-1, **CH:** SEV 1000)

## 3. L 800 S / L 810 S / L 820 S / L 800 C / L 810 C / L 800 SC / L 810 SC / L 820 SC

- ① Lampehus
- ② Veggbrakett
- ③ Nedre deksel
- ④ Øvre deksel
- ⑤ Skjult nettledding
- ⑥ Åpen nettledding
- ⑦ Monteringskroker for enklere montering / strekkavlastning for ledningene
- ⑧ Avstandsholder for åpen ledningsføring
- ⑨ Husnummerpanel (L 820 S / L 820 SC)
- ⑩ Sikringskruer til husnummerpanel (L 820 S / L 820 SC)
- ⑪ Rekkeviddeinnstilling (kun S)
- ⑫ Tidsinnstilling (kun S)
- ⑬ Skumringsinnstilling (kun S)
- ⑭ Programinnstilling (kun S)
- ⑮ Permanent lys

## 4. Virkemåte

Sensorlampe med en aktiv bevegelsessensor. Den integrerte iHF-sensoren sender ut høyfrekvente elektromagnetiske bølger (5,8 GHz) og mottar ekko fra disse. Sensoren merker ekkoforandringene når personer beveger seg i lampens dekningsområde, og en mikroprosessor utløser så koblingsbefalingen «Tenn lys». Bevegelser kan også registreres gjennom dører, glassflater eller tynne vegger. (L 800 C / L 800 SC / L 810 C / L 810 SC / L 820 SC)

Sensorlampens funksjoner kan stilles inn via smarttelefon og nettbrett eller stillskruer. Forbindelse via Bluetooth er mulig kun via smarttelefon eller nettbrett. (L 800 SC / L 800 C / L 810 SC / L 810 C / L 820 SC)

### Dekningsområder ved montering på vegg:

- 1) Minimal rekkevidde (1 m)
- 2) Maksimal rekkevidde (5 m)

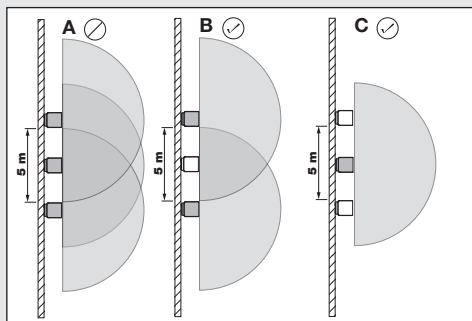
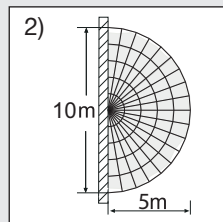
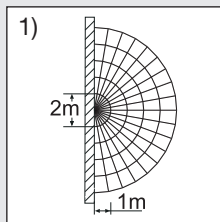

**NB:** Er lampene montert for nær hverandre, kan det oppstå feilkoblinger, da de høyfrekvente signalene som sendes ut, forstyrrer hverandre (ill. A).

Følgende tiltak bidrar til å unngå denne feilen:

- Monter lampene med minst 5 m avstand fra hverandre.
- Koble sammen lampene via Smart Remote-appen og slå sensoren på enkelte lamper målrettet av via Sensor-Off-funksjonen (ill. B + C). Sammenkoblingen gjør at lampene med deaktivert sensor også tennes ved bevegelse.



**NB:** iHF-sensorens høyfrekvenseffekt er ca. 1 mW – det er kun en tusendel av sendeeffekten til en mobiltelefon eller en mikrobølgeovn.

**NB:** Sensoren egner seg til automatisk tenning av lys. Værforholdene kan påvirke sensorfunksjonen. Sterke vindkast, snø, regn og haglbyger kan føre til feilkoblinger.

## 5. Elektrisk tilkobling

For å oppnå angitt rekkevidde på 5 m bør lampen monteres i ca. 2 meters høyde.

Koble til strømledningen (s. fig.)

Nettledningen består av en 3-ledet kabel:

**L** = fase (som regel svart, brun eller grå)

**N** = nulleleder (som regel blå)

**PE** = jordleder (grønn/gul)

I tvilstilfeller må kablen kontrolleres med en spenningstester; deretter slås strømtilførselen av igjen. Fase (**L**) og nulleleder (**N**) kobles til kroneklemmen.

**OBS:** En forveksling av koblingene fører til kortslutning i apparatet eller i sikringsskapet. I så tilfelle må de enkelte kablene identifiseres og kobles til på nytt.

**NB:** Lyskilden i denne lampen kan ikke skiftes ut. Dersom lyskilden skal erstattes (f.eks. mot slutten av levetiden), må hele lampen skiftes ut.

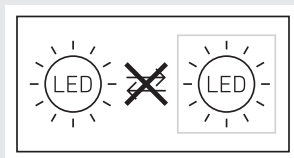

Det kan selvsagt monteres en bryter på nettledningen til å slå AV og PÅ.

## 6. Funksjoner

Sensordlampen kan tas i bruk når huset er montert og koblet til strømnettet. Tennes lampen manuelt via lysbryter, slår den seg av etter 1 sekund for innmålingsfasen og er deretter aktivert for sensordrift. Det er ikke nødvendig å aktivere lysbryteren på nytt.

**Funksjoner kan stilles inn via Smart Remote-app (L 800 C / L 800 SC / L 810 C / L 810 SC / L 820 SC) eller stillskrue.**

**NB:** De innstillingene som ble foretatt på sist brukte betjeningsselement, gjelder.

### Smart Remote-app

For å konfigurere lampen med smarttelefon eller nettbrett må du laste ned STEINEL Smart Remote-appen fra din app-butikk. Du trenger en Bluetooth-aktivert smarttelefon eller nettbrett.

### QR-koder

Android



iOS



**Tilleggsfunksjoner kun ved bruk av Smart Remote-appen:**

- Hovedlys-/grunnlysnivå kan stilles inn
- Utvidet rekkeviddeinnstilling
- Gruppesammenkobling
- Skumringsinnstilling med teach-in

### Rekkeviddeinnstilling (følsomhet) (kun S)

Fabrikkinnstilling: 5 m

Med rekkevidde menes det halvsirkelformede området på bakken som utgjør dekningsområdet når lampen monteres i 2 m høyde.

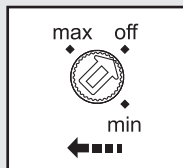

- Potensiometer «max» = maks. rekkevidde 5 m
- Potensiometer «min» = min. rekkevidde 1 m
- Potensiometer «off» = sensor av

Sensor off: Bevegelsesregistreringen og alle andre sensorfunksjoner er slått helt av. For innstilling av dekningsområdet anbefales det å velge den korteste tiden, 5 sek.

### Tidsinnstilling (belysningstid) (kun S)

Fabrikkinnstilling: 5 s

Ønsket belysningstid for lampen kan stilles trinnløst inn fra ca. 5 s til maks. 15 min (for S) eller fra ca. 5 s til maks. 60 min (for SC).

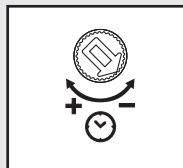

- Stillskrue på:
- + = maksimal tid (15 min el. 60 min).
  - = minimal tid (5 s).

Hver registrerte bevegelse før denne tiden er utløpt starter tidsuret på nytt. Ved innstilling av dekningsområdet og for funksjonstesten anbefales det å stille inn kortest mulig tid.

**NB:** Etter hver utkoblingsprosess er en ny bevegelsesregistrering avbrutt i ca. 1 sekund. Først når denne tiden er gått, kan lampen tenne lys ved bevegelse igjen.

### Skumringsinnstilling (reaksjonsnivå) (kun S)

Fabrikkinnstilling: 2000 lux

Ønsket reaksjonsnivå for lampen kan stilles inn trinnløst fra ca. 2 til 2000 lux.



Stillskrue på:



= dagslysmodus  
ca. 2 000 lux.



= skumringsmodus  
ca. 2 lux.

For innstilling av dekningsområdet ved dagslys stilles stillskruen på 2000 lux.

### Programinnstilling (kun S)



**0 min** = Softstart / ikke grunnlys PÅ fra innstilt skumringsverdi

**10 min** = Softstart + grunnlys 10 minutter

**30 min** = Softstart + grunnlys 30 minutter

**(** = Softstart + grunnlys hele natten

## 7. Permanent lys (15)

Dersom det monteres en nettbryter på nettledningen, har man følgende funksjoner i tillegg til enkel inn- og utkobling:

### Sensordrift (15.1) :

Tenne lys (når lampen er AV): Bryter 1 × AV og PÅ. Lampen er tent over det tidsrommet som er innstilt. Slukke lys (når lampen er PÅ): Bryter 1 × AV og PÅ. Lampen slukkes eller går over til sensordrift.

### Permanent lys (15.2) :

#### 1) Tenne permanent lys:

Bryter 2 × AV og PÅ. Lampen stilles på permanent lys i 4 timer (blå LED lyser bak lampe-dekslet ④). Deretter går den automatisk over i sensordrift igjen (blå LED slukkes).

#### 2) Slukke permanent lys:

Bryter 1 × AV og PÅ. Lampen slukkes eller går over til sensordrift.

**OBS:** Trykk på bryteren flere ganger i rask rekkefølge (rundt 0,2–1 sek.).

### Hva er soft-lysstart?

Sensordlampen har en softstart-funksjon. Dette innebærer at lyset tennes med maksimal effekt når lampen slås på, men at lysstyrken langsomt reguleres opp til 100 % i løpet av ett sekund. På samme måte dempes lyset langsomt når lampen slås av.

### Hva er grunnlys?

Grunnlys muliggjør en konstant belysning om natten med ca. 10 % lyseffekt. Først når det er bevegelse i dekningsområdet, tennes lyset (for innstilt tid, s. tidsinnstilling ⑫) med maks. belysningseffekt (100 %). Deretter kobles lyset tilbake til en for grunnlys (ca. 10 %). I SC-versjonen kobler lampen inn det grunnlyset du har forhåndsinnstilt (10-50 %).

**NB:** I dimmemodus kan det forekomme at LED-ene flimrer lett, avhengig av det lokale strømnettet. Dette er ingen produktfeil og ingen grunn til reklamasjon.

## 8. Vedlikehold/stell

Produktet er vedlikeholdsfritt.

Skulle lampen bli skitten, kan den rengjøres med en fuktig klut (uten rengjøringsmiddel).

**Viktig:** Funksjonsenheten kan ikke skiftes ut.

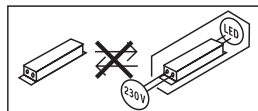

## 9. Avfallsbehandling

Elektriske apparater, tilbehør og emballasje skal resirkuleres på en miljøvennlig måte.



Ikke kast elektriske apparater i husholdningsavfallet!

Gjelder kun EU-land:

I henhold til gjeldende europeiske retningslinjer for elektriske apparater og brukte elektriske apparater, og i samsvar med nasjonal lovgivning, skal elektriske apparater som ikke lenger kan benyttes, samles opp atskilt fra annet søppel og gjenvinnes på en miljøvennlig måte.

## 10. Samsvarserklæring

Herved erklærer STEINEL Vertrieb GmbH at det trådløse anlegget av type L 800 SC / L 800 S / L 800 C / L 810 SC / L 810 S / L 810 C / L 820 SC / L 820 S oppfyller kravene i direktiv 2014/53/EU. Du finner EU-samsvarserklæringen i sin helhet på følgende internettsadresse: [www.steinell.de](http://www.steinell.de)

## 11. Produsentgaranti

Dette Steinell-produktet er fremstilt med største nøyaktighet. Det er testet mht. funksjon og sikkerhet i henhold til gjeldende forskrifter og deretter underkastet en stikkprøvekontroll. Steinell gir full garanti

for feilfri kvalitet og funksjon. Garantitiden utgjør 36 måneder, regnet fra dagen apparatet ble solgt til forbrukeren. Vi utbedrer mangler som kan føres tilbake til fabrikkasjonsfeil eller feil ved materialene. Garantien ytes ved reparasjon eller ved at deler med feil byttes ut. Garantien bortfaller ved skader på slitasjedeler, eller ved skader eller mangler som er oppstått som følge av ukyndig bruk eller vedlikehold. Følgeskader ved bruk (skader på andre gjenstander) dekkes ikke av garantien. Garantien ytes bare hvis hele apparatet pakkes godt inn og sendes til importøren. Legg ved en kort beskrivelse av feilen samt kvittering eller regning (kjøpsdato og forhandlers stempel).

### Reparasjonsservice:

Etter garantitidens utløp, eller ved mangler som ikke dekkes av garantien, kan du spørre forhandleren om muligheter for reparasjon.

**3 Å R S**  
**PRODUSENT**  
**GARANTI**

NO

## 12. Tekniske spesifikasjoner

Mål (h × b × d)	88 × 230 × 145 mm 91 × 230 × 145 mm 260 × 230 × 145 mm	(L 800 S / L 800 SC / L 800 C) (L 810 S / L 810 SC / L 810 C) (L 820 S / L 820 SC)
Materiale	Lampehus: Lampedecksel:	aluminium plast
Spenning	220–240 V, 50/60 Hz	
Effektøptak (P <sub>On</sub> )	7,50 W 9,80 W 9,80 W	(L 800 S / L 800 SC / L 800 C) (L 810 S / L 810 SC / L 810 C) (L 820 S / L 820 SC)
Effektøptak iHF sensor / Power consumption of iHF sensor	0,61 W (kun SC / C)	
Lyseffekt	466 lm 679 lm 679 lm	(L 800 S / L 800 SC / L 800 C) (L 810 S / L 810 SC / L 810 C) (L 820 S / L 820 SC)
Effektivitet	62 lm/W 69 lm/W 69 lm/W	(L 800 S / L 800 SC / L 800 C) (L 810 S / L 810 SC / L 810 C) (L 820 S / L 820 SC)
Fargegjengivelsesindeks	R <sub>a</sub> = 82	
Standby nettverk (P <sub>net</sub> )	0,40 W (kun SC / C)	
Effektfaktor	0,89	
Fargetemperatur	3000 kelvin (varmhvit)	

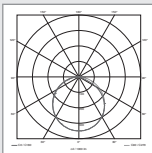
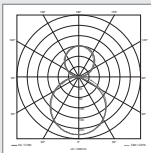
Middels levetid (L70B50 ved 25 °C)	> 60.000 timer	
Dekningsvinkel	160° med krypedetektor (kun SC / C)	
Dekningsrekkevidde	1–5 m (kun SC / C)	
Skumringsinnstilling	2–2000 lux For C: kun i kombinasjon med et Bluetooth-sensorprodukt	
Tidsinnstilling	For SC: 5 s - 60 min For S: 5 s - 15 min For C: kun i kombinasjon med et Bluetooth-sensorprodukt	
Grunnlys	For S: 0 %, 10 % (kan kun stilles inn med stillskruen) For SC: 0 %, 10 - 50 % (Smart Remote som ekstrautstyr) For C: 0 - 50 % softstart (Smart Remote som ekstrautstyr) og kun i kombinasjon med et Bluetooth-sensorprodukt	
Permanent lys	kan slås på (4 t)	
Kapslingsgrad	IP44	
Kapslingsklasse	II	
Omgivelsestemperatur	-20 °C til +40 °C	
Frekvens Bluetooth	2,4–2,48 GHz (L 800 / L 810 / L 820 SC)	
Sendeeffekt Bluetooth	5 dBm / 3 mW (L 800 / L 810 / L 820 SC)	
Frekvens sensor	5,8 GHz	
Sendeeffekt sensor	< 1 mW	
Fargekonsistens SDCM	Startverdi: 3	
Lysstyrkefordeling	 <p>L 800 S / L 800 SC / L 800 C</p>	 <p>L 810 S / L 810 SC / L 810 C L 820 S / L 820 SC</p>
(L 800 S / L 800 SC / L 800 C)	Dette produktet inneholder en lyskilde med energieffektivitetsklasse «E»	
(L 810 S / L 810 SC / L 810 C) (L 820 S / L 820 SC)	Dette produktet inneholder en lyskilde med energieffektivitetsklasse «D»	

### 13. Driftsfeil

Feil	Årsak	Tiltak
Sensorlampen har ikke spenning	<ul style="list-style-type: none"> <li>■ Sikringen er gått, ikke slått på, brudd på ledningen</li> <li>■ Kortslutning</li> </ul>	<ul style="list-style-type: none"> <li>■ Aktiver sikringen, sett i ny, slå på ledningsbryteren, kontroller ledningen med spenningsstester</li> <li>■ Kontroller koblingene</li> </ul>
Sensorlampen tennes ikke	<ul style="list-style-type: none"> <li>■ Ved dagslysmodus, skumringsinnstillingen står på nattmodus</li> <li>■ Nettbryter er AV</li> <li>■ Sikringen er gått</li> <li>■ Dekningsområdet er ikke nøyaktig innstilt</li> </ul>	<ul style="list-style-type: none"> <li>■ Still inn på nytt</li> <li>■ Slå PÅ</li> <li>■ Aktiver sikringen, sett i ny, kontroller ev. koblingene</li> <li>■ Ny justering</li> </ul>
Sensorlampen slukkes ikke	<ul style="list-style-type: none"> <li>■ Permanente bevegelser i dekningsområdet</li> </ul>	<ul style="list-style-type: none"> <li>■ Kontroller området og still ev. inn på nytt</li> </ul>
Sensorlampen slukkes ikke helt	<ul style="list-style-type: none"> <li>■ Grunnlys valgt</li> </ul>	<ul style="list-style-type: none"> <li>■ Still programvalg-bryteren på 0</li> </ul>
Sensorlampen tennes når den ikke skal	<ul style="list-style-type: none"> <li>■ Vind beveger trær og busker i dekningsområdet</li> <li>■ Biler på veien registreres</li> </ul>	<ul style="list-style-type: none"> <li>■ Juster området</li> <li>■ Juster området</li> </ul>
Det er større metallgjenstander som f.eks. biler eller metallvegger i dekningsområdet	<ul style="list-style-type: none"> <li>■ Juster området</li> </ul>	<ul style="list-style-type: none"> <li>■ Flytt f.eks. bilen</li> </ul>
LED-lyskasteren finnes ikke i Bluetooth-oversikten	<ul style="list-style-type: none"> <li>■ Det er valgt feil region</li> </ul>	<ul style="list-style-type: none"> <li>■ Innstillinger ➔ region EU/region US</li> </ul>
Glemt passord		<ul style="list-style-type: none"> <li>■ Etter feil inntasting: Trykk på tasten «Tilbakestill passord», slå av strømmen i løpet av 10 minutter og slå den på igjen, gi deretter nytt passord</li> </ul>
Appen starter ikke	<ul style="list-style-type: none"> <li>■ Posisjon er ikke aktivert</li> </ul>	<ul style="list-style-type: none"> <li>■ Aktiver posisjon i innstillingene på smarttelefonen</li> </ul>
Innstillinger for LED-lyskasteren vises i grått	<ul style="list-style-type: none"> <li>■ LED-lyskasteren er ikke deklartert som gruppemaster (slave-modus)</li> </ul>	<ul style="list-style-type: none"> <li>■ Still inn master-lyskaster</li> <li>■ Deklarer LED-lyskasteren som master</li> </ul>
Finner ingen Bluetooth-LED-lyskaster	<ul style="list-style-type: none"> <li>■ LED-lyskasteren er ikke innenfor rekkevidden</li> <li>■ Bluetooth på smarttelefonen er deaktivert</li> </ul>	<ul style="list-style-type: none"> <li>■ Kontroller om Bluetooth er aktivert på smarttelefonen, eller reduser avstanden til produktet</li> <li>■ Start søket på nytt</li> </ul>
Det opprettes ingen forbindelse mellom smarttelefonene og LED-lyskasteren	<ul style="list-style-type: none"> <li>■ Smarttelefonen er for nært apparatet</li> <li>■ Smarttelefonen er ikke kompatibel med appen</li> <li>■ Ikke nyeste app-versjon</li> </ul>	<ul style="list-style-type: none"> <li>■ Minsteavstand til LED-lyskasteren er 1,5 m</li> <li>■ Bruk en annen smarttelefon</li> <li>■ Oppdater Smart Remote-appen i app-butikken</li> </ul>

NO

## 1. Σχετικά με αυτό το έγγραφο

**Παρακαλούμε διαβάσετε προσεκτικά και διαφυλάγτε!**

- Κατοχυρωμένη τεχνογνωσία. Ανατύπωση, ακόμα και αποσπασματικά, μόνο κατόπιν δικής μας έγκρισης.
- Με επιφύλαξη τροποποιήσεων, οι οποίες εξυπηρετούν στην τεχνολογική πρόοδο.

**Εξήγηση συμβόλων**



**Προειδοποίηση ενώπιον κινδύνων!**



**Παραπομπή σε σημεία κειμένου στο έγγραφο.**

## 2. Γενικές υποδείξεις ασφαλείας



**Πριν από την εκτέλεση κάθε εργασίας στη συσκευή πρέπει να διακόπτετε την τροφοδοσία ηλεκτρικής τάσης!**

- Κατά την εγκατάσταση πρέπει ο προς σύνδεση
- ηλεκτρικός αγωγός να είναι ελεύθερος ηλεκτρικής τάσης. Συνεπώς πρέπει πρώτα να διακόπτετε το ηλεκτρικό ρεύμα και να ελέγχετε με δοκιμαστικό τάσης αν πράγματι έχει διακοπεί η παροχή ηλεκτρικής τάσης.
- Κατά την εγκατάσταση του αισθητήριου λαμπτήρα πρόκειται για εργασία στο δίκτυο ηλεκτρικής τάσης. Για το λόγο αυτό πρέπει να εκτελείται εξειδικευμένα και σύμφωνα με τις σχετικές προδιαγραφές εγκατάστασης της εκάστοτε χώρας και τους κανονισμούς σύνδεσης. (π.χ. **DE:** VDE 0100, **AT:** ÖVE / ÖNORM E8001-1, **CH:** SEV 1000)

## 3. L 800 S / L 810 S / L 820 S / L 800 C / L 810 C / L 800 SC / L 810 SC / L 820 SC

- 1 Πλαίσιο λαμπτήρα
- 2 Στήριγμα τοίχου
- 3 Κάλυμμα κάτω
- 4 Κάλυμμα πάνω
- 5 Αγωγός τροφοδοσίας ενδοτοιχία
- 6 Αγωγός τροφοδοσίας εξωτοιχία
- 7 Άγκιστρα εγκατάστασης για διευκόλυνση εγκατάστασης / Ανακούφιση καταπόνησης αγωγού
- 8 Διαστάρι για εξωτοιχία καλωδίωση
- 9 Πίνακας αριθμών οδού οικίας (L 820 S / L 820 SC)

- 10 Βίδες ασφάλειας για πίνακα αριθμών οδού οικίας (L 820 S / L 820 SC)
- 11 Ρύθμιση εμβέλειας (μόνο S)
- 12 Ρύθμιση χρόνου (μόνο S)
- 13 Ρύθμιση ευαισθησίας (μόνο S)
- 14 Ρύθμιση προγράμματος (μόνο S)
- 15 Λειτουργία συνεχούς φωτός

## 4. Η αρχή λειτουργίας

Αισθητήριος λαμπτήρας με ενεργό ανιχνευτή κινήσεων. Ο ενσωματωμένος αισθητήρας iHF εκπέμπει ηλεκτρομαγνητικά κύματα υψηλών συχνοτήτων (5,8 GHz) και γίνεται δέκτης της ηχούς των κυμάτων αυτών. Με την παραμικρή κίνηση εντός των ορίων κάλυψης του λαμπτήρα, ο αισθητήρας εντοπίζει την αλλαγή της ηχούς. Ένας μικροεπεξεργαστής δίνει τότε την εντολή «Ενεργοποίηση φωτός». Η ανίχνευση μέσα από πόρτες, υαλοπίνακες και λεπτούς τοίχους είναι εφικτή. (L 800 C / L 800 SC / L 810 C / L 810 SC / L 820 SC)

Οι λειτουργίες του αισθητήριου λαμπτήρα μπορούν να ρυθμιστούν μέσω Smartphone ή Tablet ή ρυθμιστή. Μία δικτύωση Bluetooth είναι εφικτή μόνο μέσω Smartphone ή Tablet. (L 800 SC / L 800 C / L 810 SC / L 810 C / L 820 SC)

**Όρια κάλυψης σε εγκατάσταση τοίχου:**

- 1) Ελάχιστη εμβέλεια (1 m)
- 2) Μέγιστη εμβέλεια (5 m)

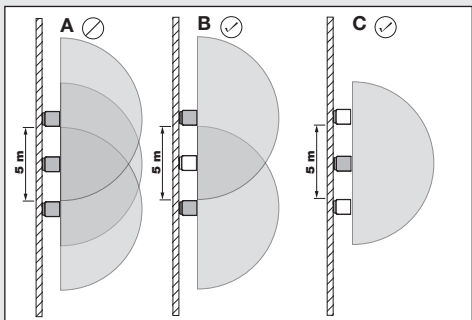
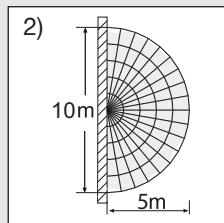
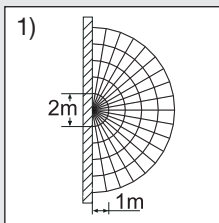

### Υπόδειξη:

Εάν οι λαμπτήρες εγκατασταθούν πολύ πλησίον, μπορεί να προκληθούν εσφαλμένες μεταγωγές, διότι τα εκπεμπόμενα σήματα υψηλής συχνότητας προκαλούν διαταραχές μεταξύ τους **(εικ. Α)**.

Τα ακόλουθα μέτρα βοηθούν στην αποφυγή αυτού του σφάλματος:

- Εγκατάσταση λαμπτήρων σε απόσταση τουλάχιστον 5 m.
- Δικτυώνετε τους λαμπτήρες μέσω Smart Remote App και απενεργοποιείτε τον αισθητήρα στοχευμένα μέσω της λειτουργίας Off σε μεμονωμένους λαμπτήρες **(εικ. B + C)**.

Με τη δικτύωση ενεργοποιούνται κατά την κίνηση και οι λαμπτήρες, των οποίων ο αισθητήρας είναι απενεργοποιημένος.

**Υπόδειξη:** Η ισχύς υψηλής συχνότητας του αισθητήρα υψηλών συχνοτήτων iHF ανέρχεται περ. σε 1 mW – αυτό είναι μόνο ένα 1.000στό της ισχύος εκπομπής ενός κινητού τηλεφώνου ή μιας συσκευής μικροκυμάτων.

**Υπόδειξη:** Ο αισθητήρας είναι κατάλληλος για την αυτόματη ενεργοποίηση φωτός. Οι καιρικές συνθήκες μπορεί να επηρεάσουν τη λειτουργία του αισθητήρα, όταν επικρατούν ισχυροί άνεμοι, χιόνι, βροχή, χαλάζι ενδέχεται να προκληθούν εσφαλμένες ενεργοποιήσεις.

## 5. Ηλεκτρική σύνδεση

Για να επιτύχετε την αναφερόμενη εμβέλεια των 5 m, θα πρέπει το ύψος εγκατάστασης να ανέρχεται περ. σε 2 m.

Σύνδεση αγωγού τροφοδοσίας **(βλ.εικ.)**

Ο αγωγός τροφοδοσίας αποτελείται από καλώδιο 3 συρμάτων:

- L** = Φάση (συνήθως μαύρο, καφέ ή γκρι)
- N** = Ουδέτερος αγωγός (συνήθως μπλε)
- PE** = Αγωγός γείωσης (πράσινο/κίτρινο)

Σε περίπτωση αμφιβολιών, πρέπει να γίνει εξακρίβωση των καλωδίων με δοκιμαστικό τάσης. Κατόπιν αποσυνδέετε πάλι από την ηλεκτρική τάση Η φάση (**L**) και ο ουδέτερος αγωγός (**N**) συνδέονται στο μονωμένο ακροδέκτη.

### Προσοχή:

Το μπέρδεμα των συνδέσεων θα προκαλέσει στη συσκευή ή στον πίνακα ασφαλειών βραχυκύκλωμα. Στην περίπτωση αυτή πρέπει να γίνει εκ νέου αναγνώριση των μεμονωμένων καλωδίων και επανασύνδεση.

### Υπόδειξη:

Η πηγή φωτός αυτού του λαμπτήρα δεν είναι αντικαταστάσιμη, σε περίπτωση που πρέπει να αντικατασταθεί η πηγή φωτός (π.χ. με τη λήξη της διάρκειας ζωής της), πρέπει να αντικατασταθεί ολόκληρος ο λαμπτήρας.

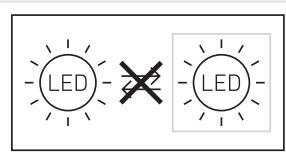

Στον αγωγό τροφοδοσίας μπορεί φυσικά να υπάρχει διακόπτης δικτύου τροφοδοσίας για ενεργοποίηση ή απενεργοποίηση.

## 6. Λειτουργίες

Εφόσον εγκατασταθεί πλήρως το πλαίσιο και πραγματοποιηθεί η σύνδεση με το ηλεκτρικό δίκτυο, τότε ο αισθητήριος λαμπτήρας μπορεί να τεθεί σε λειτουργία. Όταν πρόκειται για χειροκίνητη θέση σε λειτουργία του λαμπτήρα μέσω του διακόπτη φωτός απενεργοποιείται για τη φάση μέτρησης μετά από 1 δευτερόλεπτο και κατόπιν είναι σε ενέργεια για τη λειτουργία αισθητήρα.

Η εκ νέου ενεργοποίηση του διακόπτη φωτός δεν είναι πλέον απαραίτητη.

**Λειτουργίες ρυθμίσιμες μέσω Smart Remote App (L 800 SC / L 800 C / L 810 SC / L 810 C / L 820 SC) ή ρυθμιστή.**

### Υπόδειξη:

ισχύουν οι ρυθμίσεις, οι οποίες έγιναν στο τελευταία χρησιμοποιηθέν στοιχείο χειρισμού.

### Smart Remote App

Για τη ρύθμιση του λαμπτήρα με Smartphone ή Tablet, πρέπει να κατεβάσετε το STEINEL Smart Remote App από το δικό σας AppStore. Είναι απαραίτητο ένα Smartphone με Bluetooth ή Tablet.

### Κωδικός QR

Android



iOS



## Πρόσθετες λειτουργίες μόνο μέσω Smart

### Remote App:

- Κεντρικό φως / Στάθμη βασικού φωτός ρυθμίσιμα
- Διευρυμένη ρύθμιση εμβέλειας
- Ομαδική δικτύωση
- Ρύθμιση ευαισθησίας μέσω Teach-In

### Ρύθμιση εμβέλειας (ευαισθησία) (μόνο S)

Ρύθμιση εργοστασίου: 5 m

Με τον όρο εμβέλεια εννοείται η ημικυκλική περιοχή στο δάπεδο, η οποία προκύπτει ως όριο κάλυψης κατά την εγκατάσταση σε ύψος 2 m.

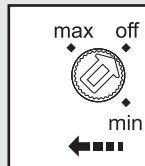

- Ποτενσιόμετρο "μεγ" = μέγ. εμβέλεια 5 m
- Ποτενσιόμετρο "ελάχ" = ελάχ. εμβέλεια 1 m
- Ποτενσιόμετρο "off" = αισθητήρας off

Sensor off: Η ανίχνευση κινήσεων και όλες οι άλλες λειτουργίες αισθητήρα είναι πλήρως απενεργοποιημένες. Για τη ρύθμιση των ορίων κάλυψης προτείνεται η επιλογή του βραχύτερου χρόνου 5 sec.

### Ρύθμιση χρόνου

#### (καυστέρηση απενεργοποίησης) (μόνο S)

Ρύθμιση εργοστασίου: 5 δευτ.

Η επιθυμητή διάρκεια φωτισμού του λαμπτήρα μπορεί να ρυθμιστεί αδιαβάθμητα από περ. 5 δευτ. έως το ανώτερο 15 λεπτά (για S) ή από περ. 5 δευτ. έως το ανώτερο 60 λεπτά (για SC).

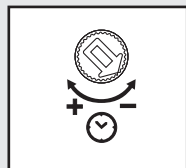

- Ρυθμιστής σε θέση:
- + = μέγιστος χρόνος (15 λεπτά ή 60 λεπτά).
  - = ελάχιστος χρόνος (5 δευτ.).

Με κάθε ανίχνευση κίνησης πριν από την παρέλευση αυτού του χρόνου γίνεται εκ νέου εκκίνηση του χρονόμετρου. Κατά τη ρύθμιση των ορίων κάλυψης και για το τεστ λειτουργίας προτείνεται η ρύθμιση του βραχύτερου χρόνου.

**Υπόδειξη:** Μετά από κάθε διαδικασία απενεργοποίησης του λαμπτήρα διακόπτεται για 1 περίπου δευτερόλεπτο η εκ νέου ανίχνευση κίνησης. Μόνο εφόσον παρέλθει αυτός ο χρόνος μπορεί ο λαμπτήρας να ανιχνεύσει κίνηση και να ανάψει πάλι το φως.

### Ρύθμιση ευαισθησίας (όριο ευαισθησίας) (μόνο S)

Ρύθμιση εργοστασίου: 2.000 Lux

Το επιθυμητό όριο ευαισθησίας του λαμπτήρα μπορεί να ρυθμιστεί αδιαβάθμητα από περ. 2 έως 2.000 Lux.

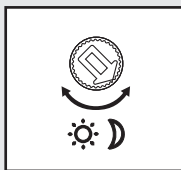

Ρυθμιστής σε θέση:

- ☀ = Λειτουργία φωτός ημέρας περ. 2.000 Lux.
- ☾ = Λειτουργία ευαισθησίας περ. 2 Lux.

Για τη ρύθμιση των ορίων κάλυψης σε φως ημέρας ο ρυθμιστής πρέπει να ρυθμιστεί στη θέση 2000 lux.

### Ρύθμιση προγράμματος (μόνο S)

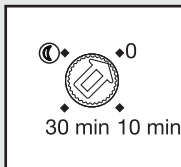

- 0 min** = Απαλό ανάμμα φωτός / χωρίς βασικό φως ΕΝΤΟΣ από ρυθμισμένη τιμή ευαισθησίας
- 10 min** = Απαλό ανάμμα φωτός + βασικό φως 10 λεπτά
- 30 min** = Απαλό ανάμμα φωτός + βασικό φως 30 λεπτά
- ☾ = Απαλό ανάμμα φωτός + βασικό φως όλη τη νύχτα

## 7. Λειτουργία συνεχούς φωτός (15)

Σε περίπτωση σύνδεσης διακόπτη δικτύου στον αγωγό τροφοδοσίας, είναι εφικτές εκτός από την απλή ενεργοποίηση και απενεργοποίηση οι ακόλουθες λειτουργίες:

### Λειτουργία αισθητήρα (15.1):

Άναμμα φωτός (εάν λαμπτήρας ΕΚΤΟΣ): Διακόπτης 1 x ΕΚΤΟΣ και ΕΝΤΟΣ. Λαμπτήρας παραμένει αναμμένος για τη ρυθμισμένη διάρκεια. Σβήσιμο φωτός (εάν λαμπτήρας ΕΝΤΟΣ): Διακόπτης 1 x ΕΚΤΟΣ και ΕΝΤΟΣ. Λαμπτήρας σβήνει ή περνάει σε λειτουργία αισθητήρα.

### Λειτουργία συνεχούς φωτός (15.2):

#### 1) Άναμμα συνεχούς φωτός:

Διακόπτης 2 x ΕΚΤΟΣ και ΕΝΤΟΣ. Ο λαμπτήρας ρυθμίζεται για 4 ώρες σε φωτισμό διαρκείας (μπλε φωτοδίοδος LED ανάβει πίσω από το καπάκι λαμπτήρα (4)). Κατόπιν ο λαμπτήρας περνάει αυτόματα πάλι σε λειτουργία αισθητήρα (μπλε φωτοδίοδος LED σβήνει).

#### 2) Σβήσιμο συνεχούς φωτός:

Διακόπτης 1 x ΕΚΤΟΣ και ΕΝΤΟΣ. Ο λαμπτήρας σβήνει ή περνάει σε λειτουργία αισθητήρα.



**Προσοχή:** Η επανειλημμένη ενεργοποίηση του διακόπτη θα πρέπει να γίνεται αλληπάλλληλα και γρήγορα (σε όρια 0,2-δευτ.).

### Τι είναι απαλό άναμμα φωτός:

Ο αισθητήριος λαμπτήρας διαθέτει λειτουργία απαλού ανάμματος φωτός. Αυτό σημαίνει ότι το φως κατά την έναρξη δεν ενεργοποιείται αμέσως με μέγιστη ισχύ, αλλά η φωτεινότητα ρυθμίζεται σταδιακά εντός ενός δευτερολέπτου έως το όριο 100 %. Με τον ίδιο τρόπο γίνεται κατά το σβήσιμο και η αντίθετη ρύθμιση μέχρι να σβήσει πλήρως το φως.

### Τι είναι βασικό φως:

Το βασικό φως καθιστά εφικτό το νυχτερινό φωτισμό διαρκείας με ισχύ φωτός περ. 10 %. Μόνο εφόσον γίνει κίνηση στην περιοχή ανίχνευσης το φως περνάει για το ρυθμισμένο χρόνο (για τον ρυθμισμένο χρόνο, βλέπε ρύθμιση χρόνου ) σε μέγιστη ισχύ φωτός (100 %). Κατόπιν ο λαμπτήρας επιστρέφει πάλι σε βασικό φως (περ. 10 %). Για την έκδοση SC, η λυχνία ενεργοποιείται στο προρυθμισμένο βασικό φως (10-50%).

**Υπόδειξη:** Στη ρεοστατική λειτουργία και ανάλογα με το τοπικό ηλεκτρικό δίκτυο ενδέχεται να προκληθεί ελαφρό τρεμόσβημα των φωτοδιόδων LED. Αυτό δεν είναι μειονέκτημα του προϊόντος και συνεπώς δεν αποτελεί λόγο για παράπονα.

## 8. Συντήρηση/Φροντίδα

Το προϊόν δεν χρειάζεται συντήρηση. Σε περίπτωση ακαθαρσιών ο λαμπτήρας μπορεί να καθαρίζεται με νωπό πανί (χωρίς απορρυπαντικό).

**Σημαντικό:** Η συσκευή λειτουργίας δεν μπορεί να αντικατασταθεί.

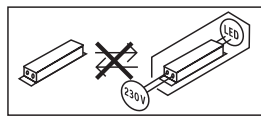

## 9. Απόσυρση

Ηλεκτρικές συσκευές, εξαρτήματα και συσκευασίες θα πρέπει να αποσύρονται με τρόπο φιλικό προς το περιβάλλον και να ανακυκλώνονται.



Δεν επιτρέπεται να πετάτε ηλεκτρικές συσκευές στα οικιακά απορρίμματα!

**Μόνο για χώρες ΕΕ:** Σύμφωνα με την ισχύουσα Ευρωπαϊκή Οδηγία σχετικά με άχρηστες ηλεκτρικές και ηλεκτρονικές συσκευές και την εφαρμογή της σε εθνικό δίκαιο πρέπει οι άχρηστες πλέον ηλεκτρικές συσκευές να αποσύρονται ξεχωριστά και να οδηγούνται σε ανακύκλωση φιλική προς το περιβάλλον.

## 10. Δήλωση συμμόρφωσης

Με την παρούσα ο/η STEINEL Vertrieb GmbH, δηλώνει ότι ο ραδιοεξοπλισμός L 800 SC / L 800 S / L 800 C / L 810 SC / L 810 S / L 810 C / L 820 SC / L 820 S πληροί την οδηγία 2014/53/EE. Το πλήρες κείμενο της δήλωσης συμμόρφωσης ΕΕ διατίθεται στην ακόλουθη ιστοσελίδα στο διαδίκτυο: [www.steinel.de](http://www.steinel.de)

## 11. Εγγύηση κατασκευαστή

Αυτό το προϊόν STEINEL κατασκευάστηκε με μέγιστη προσοχή, ελέγχθηκε σχετικά με τη λειτουργία του και την τεχνική του ασφάλεια σύμφωνα με τους ισχύοντες κανονισμούς και κατόπιν υποβλήθηκε σε δειγματοληπτικό έλεγχο. Η εταιρία STEINEL αναλαμβάνει την εγγύηση για απρόσκοπτη κατάσταση και λειτουργία. Ο χρόνος εγγύησης ανέρχεται σε 36 μήνες και αρχίζει με την ημέρα πώλησης στον καταναλωτή. Επιδιορθώνουμε ελαττώματα, τα οποία οφείλονται σε σφάλματα υλικού ή εργοστασίου, η εγγυητική απαίτηση εκπληρώνεται με επισκευή ή αντικατάσταση ελαττωματικών εξαρτημάτων σύμφωνα με δική μας επιλογή. Η εγγυητική απαίτηση εκπίπτει για βλάβες σε φθειρόμενα εξαρτήματα όπως επίσης για βλάβες και ελαττώματα που οφείλονται σε ακατάλληλο χειρισμό ή ακατάλληλη συντήρηση. Περαιτέρω επακόλουθες βλάβες σε ξένα αντικείμενα αποκλείονται.

Η εγγύηση παρέχεται μόνο εφόσον η συσκευή αποσταλεί σε μη αποσυρμένη μορφή με σύντομη περιγραφή βλάβης, απόδειξη ταμείου ή τιμολόγιο (ημερομηνία αγοράς και σφραγίδα εμπόρου), καλά συσκευασμένη στην αρμόδια υπηρεσία σέρβις.

### Σέρβις επισκευής:

Για επισκευές μετά την πάροδο του χρόνου εγγύησης ή επισκευές ελαττωμάτων χωρίς εγγυητική απαίτηση απευθυνθείτε στο πλησιέστερο σέρβις για να πληροφορηθείτε τη δυνατότητα επισκευής.

**3 E T H**  
ΚΑΤΑΣΚΕΥΑΣΤΗ  
ΕΓΓΥΗΣΗΣ

## 12. Τεχνικά δεδομένα

Διαστάσεις (Υ × Π × Β)	88 × 230 × 145 mm 91 × 230 × 145 mm 260 × 230 × 145 mm	(L 800 S / L 800 SC / L 800 C) (L 810 S / L 810 SC / L 810 C) (L 820 S / L 820 SC)
Υλικό	Πλαίσιο λαμπτήρα: Καπάκι λαμπτήρα:	Αλουμίνιο Πλαστικό
Σύνδεση δικτύου	220 – 240 V, 50/60 Hz	
Ισχύς εισόδου (P <sub>On</sub> )	7,50 W 9,80 W 9,80 W	(L 800 S / L 800 SC / L 800 C) (L 810 S / L 810 SC / L 810 C) (L 820 S / L 820 SC)
Ισχύς εισόδου iHF σύστημα αισθητήρα / Power consumption of iHF sensor	0,61 W (μόνο SC / S)	
Ισχύς φωτός	466 lm 679 lm 679 lm	(L 800 S / L 800 SC / L 800 C) (L 810 S / L 810 SC / L 810 C) (L 820 S / L 820 SC)
Αποδοτικότητα	62 lm/W 69 lm/W 69 lm/W	(L 800 S / L 800 SC / L 800 C) (L 810 S / L 810 SC / L 810 C) (L 820 S / L 820 SC)
Δείκτης χρωματικής απόδοσης	R <sub>a</sub> = 82	
Αναμονή δίκτυο (P <sub>net</sub> )	0,40 W (μόνο SC / C)	
Συντελεστής απόδοσης	0,89	
Θερμοκρασία χρώματος	3000 Kelvin (θερμό λευκό)	
Μέση διάρκεια ζωής μέτρησης (L70B50 σε 25 °C)	> 60.000 ώρες	
Γωνία κάλυψης	160° με προστασία έρπουσας προσέγγισης(μόνο SC / S)	
Εμβέλεια κάλυψης	1 – 5 m (μόνο SC / S)	
Ρύθμιση ευαισθησίας	2 – 2000 Lux Για C: Μόνο σε συνδυασμό με προϊόν αισθητήρα Bluetooth	
Ρύθμιση χρόνου	Για SC: 5 δευτ. - 60 λεπτά Για S: 5 δευτ. - 15 λεπτά Για C: Μόνο σε συνδυασμό με προϊόν αισθητήρα Bluetooth	
Βασικό φως	Για S: 0 %, 10 % (δυνατότητα ρύθμισης μόνο μέσω ρυθμιστή) Για SC: 0 %, 10 - 50 % (προαιρετικά με Smart Remote) Για C: 0 - 50 % απαλό ανάμμα φωτός (προαιρετικά με Smart Remote) και μόνο σε συνδυασμό με προϊόν αισθητήρα Bluetooth	
Συνεχές φως	μεταγόμενο (4 ώρες)	
Είδος προστασίας	IP 44	
Κλάση προστασίας	II	

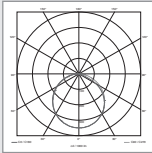
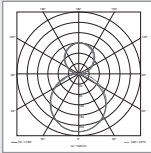
Θερμοκρασία περιβάλλοντος	-20 °C έως +40 °C	
Συχνότητα Bluetooth	2,4 – 2,48 GHz (L 800 / L 810 / L 820 SC)	
Ισχύς εκπομπής Bluetooth	5 dBm / 3 mW (L 800 / L 810 / L 820 SC)	
Συχνότητα αισθητήρα	5,8 GHz	
Ισχύς εκπομπής αισθητήρα	< 1 mW	
Χρωματική συνέπεια SDCM	Εισαγόμενη τιμή: 3	
Κατανομή φωτεινής έντασης	 <p>L 800 S / L 800 SC / L 800 C</p>	 <p>L 810 S / L 810 SC / L 810 C L 820 S / L 820 SC</p>
(L 800 S / L 800 SC / L 800 C)	Το παρόν προϊόν περιέχει πηγή φωτός τάξης ενεργειακής απόδοσης „E“	
(L 810 S / L 810 SC / L 810 C) (L 820 S / L 820 SC)	Το παρόν προϊόν περιέχει πηγή φωτός τάξης ενεργειακής απόδοσης „D“	

GR

### 13. Διαταραχές λειτουργίας

Βλάβη	Αιτία	Βοήθεια
Αισθητήριος λαμπτήρας χωρίς τάση	<ul style="list-style-type: none"> <li>■ Ασφάλεια αντέδρασε, μη ενεργοποιημένη, διακοπή κυκλώματος</li> <li>■ Βραχυκύκλωμα</li> </ul>	<ul style="list-style-type: none"> <li>■ Ενεργοποίηση ασφάλειας, αντικατάσταση, ενεργοποίηση διακόπτη δικτύου, έλεγχος κυκλώματος με δοκιμαστικό τάσης</li> <li>■ Ελέγχετε συνδέσεις</li> </ul>
Αισθητήριος λαμπτήρας δεν ενεργοποιείται	<ul style="list-style-type: none"> <li>■ Σε λειτουργία φωτός ημέρας, ρύθμιση λυκόφωτος είναι σε λειτουργία νυχτός</li> <li>■ Διακόπτης δικτύου ΕΚΤΟΣ</li> <li>■ Ασφάλεια αντέδρασε</li> <li>■ Ανακριβής ρύθμιση περιοχής κάλυψης</li> </ul>	<ul style="list-style-type: none"> <li>■ Νέα ρύθμιση</li> <li>■ Ενεργοποίηση</li> <li>■ Ενεργοποίηση ασφάλειας, αντικατάσταση, εν ανάγκη έλεγχος σύνδεσης</li> <li>■ Νέα ρύθμιση</li> </ul>
Αισθητήριος λαμπτήρας δεν απενεργοποιείται	<ul style="list-style-type: none"> <li>■ Διαρκής κίνηση εντός ορίων ανίχνευσης</li> </ul>	<ul style="list-style-type: none"> <li>■ Ελέγχετε την περιοχή και ενδεχομ. κάνετε νέα ρύθμιση</li> </ul>
Αισθητήριος λαμπτήρας δεν απενεργοποιείται πλήρως	<ul style="list-style-type: none"> <li>■ Επιλέχτηκε βασικό φως</li> </ul>	<ul style="list-style-type: none"> <li>■ Διακόπτης επιλογής προγράμματος στη θέση 0</li> </ul>
Αισθητήριος λαμπτήρας ενεργοποιείται ανεπιθύμητα	<ul style="list-style-type: none"> <li>■ Ο άνεμος φυσάει δένδρα και θάμνους στην περιοχή κάλυψης</li> <li>■ Ανίχνευση αυτοκινήτων στο δρόμο</li> </ul>	<ul style="list-style-type: none"> <li>■ Μετατοπίζετε την περιοχή κάλυψης</li> <li>■ Μετατοπίζετε την περιοχή κάλυψης</li> </ul>
Μεγάλα μεταλλικά αντικείμενα, όπως π.χ. αυτοκίνητα ή μεταλλικοί τοίχοι, στα όρια ανίχνευσης	<ul style="list-style-type: none"> <li>■ Μετατοπίζετε την περιοχή κάλυψης</li> </ul>	<ul style="list-style-type: none"> <li>■ π.χ. αλλάζετε θέση αυτοκινήτου</li> </ul>
Ο προβολέας LED δεν αναφέρεται σε επισκόπηση Bluetooth	<ul style="list-style-type: none"> <li>■ Επιλογή εσφαλμένης περιοχής</li> </ul>	<ul style="list-style-type: none"> <li>■ Ρυθμίσεις ➔ Περιοχή ΕΕ/περιοχή ΗΠΑ</li> </ul>
Ξεχάσατε τον κωδικό		<ul style="list-style-type: none"> <li>■ Μετά από εσφαλμένη καταχώρηση: Πατήστε το πλήκτρο «Επιαναφορά κωδικού», εντός 10 λεπτών απενεργοποιείτε το ρεύμα και ενεργοποιείτε εκ νέου. Κατόπιν, καταχωρείτε νέο κωδικό</li> </ul>
Η εφαρμογή δεν εκκινείται	<ul style="list-style-type: none"> <li>■ Η τοποθεσία δεν έχει ενεργοποιηθεί</li> </ul>	<ul style="list-style-type: none"> <li>■ Ενεργοποιείτε την τοποθεσία στις ρυθμίσεις του Smartphone</li> </ul>
Οι ρυθμίσεις του προβολέα LED εμφανίζονται σε γκρι χρώμα	<ul style="list-style-type: none"> <li>■ Ο προβολέας LED δεν έχει δηλωθεί ως master ομάδα (λειτουργία Slave)</li> </ul>	<ul style="list-style-type: none"> <li>■ Ρυθμίστε τον προβολέα Master</li> <li>■ Δηλώστε τον προβολέα LED ως Master</li> </ul>
Δεν βρέθηκε κανένας προβολέας LED Bluetooth	<ul style="list-style-type: none"> <li>■ Ο προβολέας LED δεν βρίσκεται εντός εμβέλειας</li> <li>■ Το Bluetooth στο Smartphone είναι απενεργοποιημένο</li> </ul>	<ul style="list-style-type: none"> <li>■ Ελέγξτε αν το Bluetooth του Smartphone είναι ενεργοποιημένο ή μειώστε την απόσταση από το προϊόν</li> <li>■ Εκκινήστε εκ νέου την εύρεση</li> </ul>
Καμία εδραίωση σύνδεσης από το Smartphone με τον προβολέα LED	<ul style="list-style-type: none"> <li>■ Το Smartphone βρίσκεται πολύ κοντά στη συσκευή</li> <li>■ Το Smartphone δεν είναι συμβατό με την εφαρμογή</li> <li>■ Η έκδοση της εφαρμογής δεν είναι ενημερωμένη</li> </ul>	<ul style="list-style-type: none"> <li>■ Απόσταση από προβολέα LED τουλάχιστον 1,5 m</li> <li>■ Χρησιμοποιήστε άλλο Smartphone</li> <li>■ Ενημερώστε τη Smart Remote App στο Appstore</li> </ul>

GR

## 1. Bu doküman hakkında

### Lütfen itinayla okuyun ve saklayın!

- Telif hakları korunmaktadır. Kısmen de olsa basılması, ancak onayımız alınarak mümkündür.
- Teknik gelişmelere hizmet eden değişiklikler yapma hakkı saklıdır.

### Sembol açıklaması



Tehlikelere karşı uyarı!



Dokümandaki metin kısımlarına gönderme.

## 2. Genel güvenlik uyarıları



Cihaz üzerindeki tüm çalışmalardan önce, elektrik beslemesini kesin!

- Montaj sırasında, bağlanacak olan elektrik tesisatında enerji kesik olmalıdır. Bu nedenle ilk olarak elektriği kapatın ve bir kontrol kalemiyle enerjinin kesildiğini kontrol edin.
- Sensörlü lambanın kurulumunda, elektrik şebekesinde yapılan bir çalışma söz konusudur. Bu yüzden, geleneksel kurulum yönergeleri ile bağlantı koşullarına uygun bir uygulama yapılmalıdır. (örn. DE: VDE 0100, AT: ÖVE / ÖNORM E8001-1, CH: SEV 1000)

## 3. L 800 S / L 810 S / L 820 S / L 800 C / L 810 C / L 800 SC / L 810 SC / L 820 SC

- 1) Lamba gövdesi
- 2) Duvar tutucusu
- 3) Alt kapak
- 4) Üst kapak
- 5) Elektrik kablosu Sıva altı
- 6) Elektrik kablosu Sıva üstü
- 7) Montajı kolaylaştırmak için montaj kancası / Kabloların gerilim önleyicisi
- 8) Sıva üstü tesisat için ara parça
- 9) Kapı numarası paneli (L 820 S / L 820 SC)
- 10) Kapı numarası paneli için emniyet vidaları (L 820 S / L 820 SC)
- 11) Erişim menzili ayarı (sadece S)
- 12) Zaman ayarı (sadece S)
- 13) Alacakaranlık ayarı (sadece S)
- 14) Program ayarı (sadece S)
- 15) Sürekli ışık fonksiyonu

## 4. Çalışma Prensibi

Aktif bir hareket dedektörü olan sensörlü lamba. Entegre edilen iHF sensörü, yüksek frekansta elektromanyetik dalgalar (5,8 GHz) gönderir ve bunların yansımalarını algılar. Lambanın algılama alanındaki insanların hareketlerinde, yansıma değişimi sensör tarafından fark edilir. Bunu takiben bir mikro işlemci, "Işığı aç" çalıştırma komutunu gönderir. Kapılar, pencere camları veya ince duvarlardan geçerek algılama mümkündür. (L 800 C / L 800 SC / L 810 C / L 810 SC / L 820 SC)

Sensörlü lambanın fonksiyonları, akıllı telefon ve tablet veya ayar düğmesi üzerinden ayarlanabilir. Bir Bluetooth ağı ancak, akıllı telefon veya tablet üzerinden kurulabilir. (L 800 SC / L 800 C / L 810 SC / L 810 C / L 820 SC)

### Duvara montajda algılama alanları:

- 1) Minimum menzil (1 m)
- 2) Maksimum menzil (5 m)

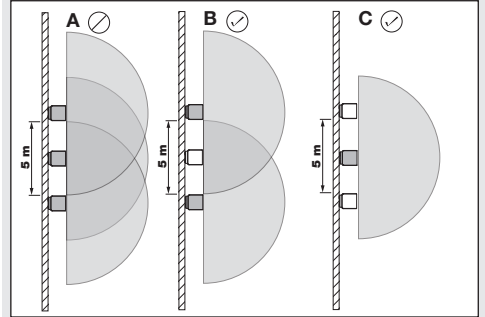
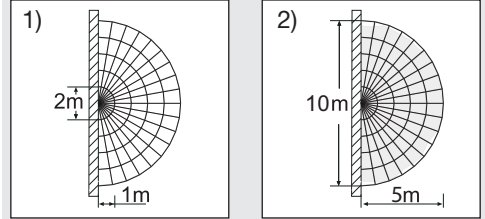

**Not:** Lambalar birbirine çok yakın monte edildiğinde, gönderdikleri yüksek frekans sinyalleri birbirlerini etkileyeceği için hatalı çalıştırmalar meydana gelebilir (**Şek. A**).

Bu hatayı gidermek için şu önlemler yardımcı olabilir:

- Lambaları en az 5 m aralık bırakarak monte edin.
- Lambalara Smart Remote App üzerinden ağ kurun ve her lambadaki sensörü, Sensor-Off fonksiyonu yardımıyla lambaya özel olarak çalıştırın (**Şek. B + C**). Kurulan ağ sayesinde, sensörleri devre

dışında olan lambalar da bir hareket halinde birlikte çalışacaktır.

**Not:** iHF sensörünün yüksek frekans gücü yak. 1 mW'tır – bu da, bir cep telefonunun veya bir mikro-dalga fırının verici gücünün sadece 1.000'de biridir.

**Not:** Sensör, ışığın otomatik olarak açılması için kullanılır. Hava koşulları, sensörün fonksiyonunu olumsuz etkileyebilir; güçlü fırtınalar, kar, yağmur ve doluda, bir hatalı tetiklenme söz konusu olabilir.

## 5. Elektrik bağlantısı

Belirtilen 5 metrelik menzile erişebilmek için, montaj yüksekliği yak. 2 m olmalıdır.

Elektrik kablosunun bağlantısı (**bkz. Şek.**)

Elektrik kablosu, 3 iletkenli bir kablodur:

- L** = Faz (genellikle siyah, kahverengi veya gri)
- N** = Nötr hattı (genellikle mavi)
- PE** = Topraklama hattı (yeşil/sarı)

Çelişkiye düşülmesi halinde, kabloları bir avometre cihazıyla tanımlayın; ardından tekrar elektriksiz hale getirin. Faz (**L**) ve nötr kablosu (**N**), avize terminaline bağlanmalıdır.

**Önemli:** Bağlantıların karıştırılması, daha sonra cihazda veya sigorta kutunuzda kısa devreye neden olur. Bu durumda, kabloların hepsini tekrar tanımlamak ve yeniden birleştirmek zorundasınız.

**Not:** Bu lambanın ışık kaynağı değiştirilemez; ışık kaynağının değiştirilmesi gerektiğinde (örn. çalışma ömrü sona erdiğinde), komple lambanın yenilenmesi gerekir.

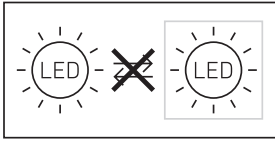

Elektrik besleme kablosuna, açma ve kapama için uygun bir elektrik anahtarı tesis edilebilir.

## 6. Fonksiyonlar

Gövde monte edildikten ve elektrik bağlantısı yapıldıktan sonra, sensörlü lamba işleme alınabilir. Lambanın ışık anahtarı yardımıyla manuel olarak devreye alınması sırasında, öğrenme aşaması için 1 saniye sonra kendiliğinden kapanır ve sensörlü işletim için etkin hale geçer. Işık düğmesine yeniden basılması gerekli değildir.

**Fonksiyonlar, Smart Remote App (L 800 SC / L 800 C / L 810 SC / L 810 C / L 820 SC) veya ayar düğmesi üzerinden ayarlanabilir.**

**Not:** En son kullanılan kontrol elemanında yapılmış olan ayarlar geçerlidir.

### Smart Remote App

Lambanın akıllı telefon veya tablet ile yapılandırılması için STEINEL Smart Remote App, AppStore'uzundan indirilmelidir. Bluetooth uyumlu bir akıllı telefon veya Tablet gereklidir.

### QR kodları

Android

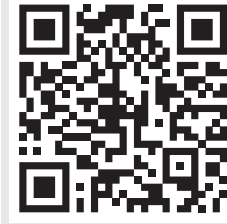

iOS



**Sadece Smart Remote App üzerinden sağlanan ek fonksiyonlar:**

- Temel ışık / Fon ışığı seviyesi ayarlanabilir
- Geliştirilmiş erişim menzili ayarı
- Grup açığı
- Öğret yardımıyla alacakaranlık ayarı

### Erişim menzili ayarı (duyarlılık) (sadece S)

**Fabrika ayarı:** 5 m

Menzil tanımlama, lambanın 2 m yüksekliğe monte edilmesi halinde algılama alanı olarak zeminde yer alan yarım daire şeklindeki alan kastedilmektedir.

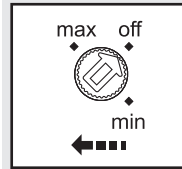

- Poti "max" = maks. menzil 5 m
- Poti "min" = min. menzil 1 m
- Poti "off" = Sensör kapalı

Sensor off/kapalı: Hareket algılama ve diğer bütün özel fonksiyonlar komple kapatılmış haldedir. Algılama alanının ayarı için, en kısa sürenin (5 saniye) ayarlanması önerilmektedir.

### Zaman ayarı (kapatma gecikmesi) (sadece S)

**Fabrika ayarı:** 5 sn

Lambanın istenen aydınlatma süresi, yak. 5 sn ile maks. 15 dak (sadece S) veya yak. 5 sn ile maks. 60 dak (sadece SC) arasında kademesiz olarak ayarlanabilir.

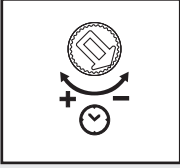

Ayar düğmesi:

- + = maksimum süre (15 dak ya da 60 dak).
- = minimum süre (5 sn).

Bu süre bitmeden önce algılanan her hareketle birlikte, saat yeniden çalışmaya başlar. Algılama alanının ayarı sırasında ve fonksiyon testi için, en kısa sürenin ayarlanması önerilmektedir.

**Not:** Lambanın her durdurulmasını takiben yak. 1 saniye boyunca yeni bir hareket algılaması yapılmaz. Ancak bu sürenin bitimiyle birlikte lamba, hareket halinde ışığı tekrar açar.

### Alacakaranlık ayarı (tepkime eşiği) (sadece S)

Fabrika ayarı: 2.000 Lux

Lambanın istenen tepkime eşiği, yak. 2 ile 2.000 Lux arasında kademesiz olarak ayarlanabilir.



Ayar düğmesi:

- = Gün ışığı işletimi yak. 2.000 lux.
- = Alacakaranlık işletimi yak. 2 Lux.

Gün ışığında kapsama alanının ayarlanması için, ayar düğmesi 2000 Lux'a ayarlanmalıdır.

### Program ayarı (sadece S)

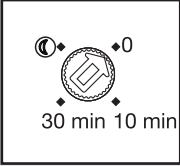

**0 min** = Yumuşak başlatma / Ayarlanan alacakaranlık değeriyle birlikte tüm gece boyunca fon ışığı AÇIK yok

**10 min** = Yumuşak başlatma + Fon ışığı 10 dakika

**30 min** = Yumuşak başlatma + Fon ışığı 30 dakika

= Yumuşak başlatma + Fon ışığı tüm gece boyunca

## 7. Sürekli ışık fonksiyonu (15)

Elektrik besleme kablosuna bir elektrik anahtarı monte edildiğinde, kolayca açma ve kapamanın yanı sıra şu fonksiyonlar da mümkündür:

### Sensörlü işletim (15.1):

İşğin açılması (lamba KAPALI olduğunda):

Anahtarı 1 defa KAPA ve AÇ. Lamba, ayarlanan süre boyunca açık kalır.

İşğin kapatılması (lamba AÇIK olduğunda):

Anahtarı 1 defa KAPA ve AÇ. Lamba kapanır ya da sensörlü işleme geçer

### Sürekli ışık işletimi (15.2):

#### 1) Sürekli ışığın açılması:

Anahtarı 2 defa KAPA ve AÇ. Lamba 4 saat süreyle sürekli işğe ayarlanır (lamba gövdesinin (4) arkasındaki mavi LED yanar). Ardından, otomatik olarak tekrar sensörlü işleme geçer (mavi LED kapalı).

#### 2) Sürekli ışığın kapatılması:

Anahtarı 1 defa KAPA ve AÇ. Lamba kapanır ya da sensörlü işleme geçer.

**Önemli:** Anahtarın çoklu tetiklenmesi, arka arkaya hızlı yapılmalıdır (0,2-1 saniye aralığında).

### Yumuşak ışık başlatma nedir?

Sensörlü lambanın yumuşak ışık başlatma fonksiyonu bulunur. Bu fonksiyonun anlamı, ışık açıldığında lambanın anında azami ışık gücü ile yanmayıp, parlaklığın bir saniye içinde yavaşça % 100 oranına kadar yükseltilmesidir. Aynı şekilde ışık kapatıldığında da anında sönmez ve yavaşça kapanır.

### Fon ışığı nedir?

Fon ışığı, yak. % 10 ışık gücüyle bir sürekli gece aydınlatmasına olanak tanır. Ancak kapsama alanında hareket algılanması halinde ışık (ayarlanmış olan süre boyunca, bak. Zaman ayarı (12)) maksimum ışık gücüne (% 100) getirilir. Ardından lamba, tekrar fon ışığında çalıştırılır (yak. % 10). SC seçeneğinde lamba, önceden ayarlanmış olduğunuz fon ışığına geçer. (%10-50).

**Not:** Kısmi modunda, yerel elektrik şebekesine bağlı olarak LED'lerde hafif bir titreşim oluşabilir. Bu bir ürün kusuru değildir ve şikayet nedeni olamaz.

## 8. Bakım/Koruma

Ürün bakım gerektirmez.

Lamba kirlendiğinde, nemli bir bez yardımıyla (deterjan kullanmadan) temizlenebilir.

**Önemli:** İşletim cihazı değiştirilemez.

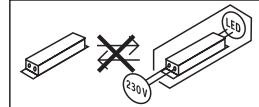

## 9. Tasfiye

Elektrikli cihazlar, aksesuar ve ambalajlar, çevre dostu bir dönüşüme gönderilmelidir.



Elektrikli cihazları evsel atıkların içine atmayın!

### Sadece AB ülkeleri için:

Atık Elektrikli ve Elektronik Cihazlar Avrupa yönergesine ve bunun dönüştüğü ulusal yasaya göre, artık kullanılmayacak haldeki elektrikli cihazların ayrı toplanıp çevre dostu geri dönüşüm için gönderilmesi zorunludur.

## 10. Uygunluk beyanı

Bu vesileyle STEINEL Vertrieb GmbH, kablosuz sistem türü L 800 SC / L 800 S / L 800 C / L 810 SC / L 810 S / L 810 C / L 820 SC / L 820 S'in 2014/53/ EU yönetmeliğine uygunluğunu beyan eder. AB Uygunluk Beyanı'nın tam metnini şu web adresinden temin edebilirsiniz: [www.steinell.de](http://www.steinell.de)

## 11. Üretici garantisi

Bu STEINEL ürünü, büyük bir itinayla üretilmiş, fonksiyon ve güvenlik kontrolleri geçerli talimatlar uyarınca yapılmış ve ardından bir numune kontrolüne tabi tutulmuştur. STEINEL, kusursuz nitelik ve fonksiyon garantisi vermektedir. Garanti süresi 36 ay olup, kullanıcıya satış tarihi itibarıyla başlar. Malzeme ve fabrikasyon hatalardan kaynaklanan kusurlar tarafımızca giderilmektedir; garanti hizmeti, tercihimize bağlı olarak kusurlu parçaların onarımı veya değişimi şeklinde gerçekleşir. Garanti hizmeti, aşınma parçalarındaki hasarları, usulüne aykırı uygulama veya bakım sonucunda meydana gelen hasar ve kusurları kapsamaz. Yabancı cisimlere yansıyan dolaylı zararlar, garanti kapsamı dışındadır.

Garanti yükümlülüğü ancak, cihazın açılmamış halde kısa hata açıklaması, kasa fişi veya faturasıyla (satış tarihi ve satıcı kaşesi) birlikte, tam ambalajlanmış şekilde ilgili servis istasyonuna gönderilmesi durumunda geçerlidir.

### Onanım servisi:

Garanti süresinin dolması veya garanti kapsamına girmeyen kusurlar halinde, onarım olanağı konusunda lütfen en yakın servis istasyonuna danışınız.

**3 Y I L**  
ÜRETİCİ  
GARANTİSİ

## 12. Teknik özellikler

Boyutlar (Y x G x D)	88 x 230 x 145 mm 91 x 230 x 145 mm 260 x 230 x 145 mm	(L 800 S / L 800 SC / L 800 C) (L 810 S / L 810 SC / L 810 C) (L 820 S / L 820 SC)
Malzeme	Lamba gövdesi: Lamba kapağı:	Alüminyum Plastik
Elektrik bağlantısı	220 – 240 V, 50/60 Hz	
Çekilen güç (P <sub>on</sub> )	7,50 W 9,80 W 9,80 W	(L 800 S / L 800 SC / L 800 C) (L 810 S / L 810 SC / L 810 C) (L 820 S / L 820 SC)
Çekilen güç iHF algılama sistemi / Power consumption of iHF sensor	0,61 W (sadece SC / C)	
Işık gücü	466 lm 679 lm 679 lm	(L 800 S / L 800 SC / L 800 C) (L 810 S / L 810 SC / L 810 C) (L 820 S / L 820 SC)
Verim	62 lm/W 69 lm/W 69 lm/W	(L 800 S / L 800 SC / L 800 C) (L 810 S / L 810 SC / L 810 C) (L 820 S / L 820 SC)



Renk yansıtma indeksi	$R_a = 82$
Standby Ağ ( $P_{net}$ )	0,40 W (sadece SC / C)
Güç katsayısı	0,89
Renk sıcaklığı	3000 Kelvin (sıcak beyaz)
Ortalama nominal hizmet ömrü (25 °C'de L70B50)	> 60.000 saat
Kapsama açısı	Sürünme korumasıyla birlikte 160° (sadece SC / S)
Algılama menzili	1 – 5 m (sadece SC / S)
Alacakaranlık ayarı	2 – 2000 Lux C için: Sadece bir Bluetooth sensör ürünüyle kombine olarak geçerlidir.
Zaman ayarı	SC için: 5 sn - 60 dak S için: 5 sn - 15 dak C için: Sadece bir Bluetooth sensör ürünüyle kombine olarak geçerlidir.
Fon ışığı	S için: % 0, % 10 (sadece ayar düğmesi üzerinden ayarlanabilir) SC için: % 0, % 10 - 50 (Smart Remote ile opsiyonel) C için: % 0 - 50 Yumuşak başlatma (Smart Remote ile opsiyonel) ve sadece bir Bluetooth sensör ürünüyle kombine olarak geçerlidir
Sürekli ışık	çalıştırılabilir (4 saat)
Koruma türü	IP44
Koruma sınıfı	II
Ortam sıcaklığı	-20 °C ila +40 °C
Bluetooth frekansı	2,4 – 2,48 GHz (L 800 / L 810 / L 820 SC)
Bluetooth verici gücü	5 dBm / 3 mW (L 800 / L 810 / L 820 SC)
Frekans Sensör	5,8 GHz
Verici gücü Sensör	< 1 mW
Renk tutarlılığı SDCM	Başlangıç değeri: 3

Işık şiddeti dağılımı

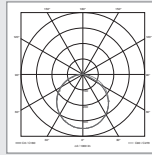

L 800 S / L 800 SC / L 800 C

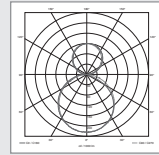

L 810 S / L 810 SC / L 810 C  
L 820 S / L 820 SC

(L 800 S / L 800 SC / L 800 C)

Bu ürün, enerji verimliliği sınıfı "E" olan bir ışık kaynağı içerir

(L 810 S / L 810 SC / L 810 C)  
(L 820 S / L 820 SC)

Bu ürün, enerji verimliliği sınıfı "D" olan bir ışık kaynağı içerir

## 13. İşletim arızaları

Arıza	Nedeni	Giderilmesi
Sensörlü lambada gerilim yok	<ul style="list-style-type: none"><li>■ Sigorta atmış, çalıştırılmamış, kablo kopuk</li><li>■ Kısa devre</li></ul>	<ul style="list-style-type: none"><li>■ Sigortayı çalıştırın, değiştirin, elektrik anahtarını çalıştırın; kabloyu avometre ile gözden geçirin</li><li>■ Bağlantıları gözden geçirin</li></ul>
Sensörlü lamba devreye girmiyor	<ul style="list-style-type: none"><li>■ gündüz işletiminde, alacakaranlık ayarı gece işletiminde</li><li>■ Elektrik anahtarı KAPALI</li><li>■ Sigorta atmış</li><li>■ Kapsama alanı, hedefe yönelik ayarlanmamış</li></ul>	<ul style="list-style-type: none"><li>■ Yeniden ayarlayın</li><li>■ Çalıştırın</li><li>■ Sigortayı çalıştırın, değiştirin, gerekt. bağlantıyı kontrol edin</li><li>■ Yeniden ayarlayın</li></ul>
Sensörlü lamba kapanmıyor	<ul style="list-style-type: none"><li>■ Kapsama alanında sürekli hareket var</li></ul>	<ul style="list-style-type: none"><li>■ Alanı kontrol edin ve gerekt. yeniden ayarlayın</li></ul>
Sensörlü lamba komple kapanmıyor	<ul style="list-style-type: none"><li>■ Fon ışığı seçildi</li></ul>	<ul style="list-style-type: none"><li>■ Program seçme anahtarı 0 konumunda</li></ul>
Sensörlü lamba istem dışı çalışıyor	<ul style="list-style-type: none"><li>■ Rüzgar, kapsama alanındaki ağaçları ve çalları hareket ettiriyor</li><li>■ Yoldan geçen araçlar algılanıyor</li></ul>	<ul style="list-style-type: none"><li>■ Alanı değiştirin</li><li>■ Alanı değiştirin</li></ul>
Kapsama alanında, örn. otomobiller veya metal duvarlar gibi büyük metal cisimler var	<ul style="list-style-type: none"><li>■ Alanı değiştirin</li></ul>	<ul style="list-style-type: none"><li>■ örn. otomobili başka yere park edin</li></ul>
LED spot, Bluetooth'a genel bakışta listelenmiyor	<ul style="list-style-type: none"><li>■ Yanlış bölge seçilmiş</li></ul>	<ul style="list-style-type: none"><li>■ Ayarlar<ul style="list-style-type: none"><li>➔ AB bölgesi/ABD bölgesi</li></ul></li></ul>
Şifre unutuldu		<ul style="list-style-type: none"><li>■ Yanlış girişten sonra: "Şifreyi sıfırla" düğmesine basın; 10 dakika içinde elektriği kapatın ve tekrar açın; Ardından şifreyi yeniden atayın</li></ul>
App başlamıyor	<ul style="list-style-type: none"><li>■ Konum etkin değil</li></ul>	<ul style="list-style-type: none"><li>■ Akıllı telefon ayarlarında konumu etkinleştirin</li></ul>
LED spot ayarları devre dışı görünüyor	<ul style="list-style-type: none"><li>■ LED spot, grup yöneticisi olarak ilan edilmemiş (Slave işletimi)</li></ul>	<ul style="list-style-type: none"><li>■ Master spotu ayarlayın</li><li>■ LED spotu master olarak ilan edin</li></ul>
Bluetooth LED spot bulunamadı	<ul style="list-style-type: none"><li>■ LED spotlar menzil dışında</li><li>■ Akıllı telefonda Bluetooth devre dışı</li></ul>	<ul style="list-style-type: none"><li>■ Akıllı telefonda Bluetooth'un etkin olup olmadığını kontrol edin veya ürüne olan mesafeyi azaltın</li><li>■ Aramayı yeniden başlatın</li></ul>
Akıllı telefonda LED spota bağlantı kurulamıyor	<ul style="list-style-type: none"><li>■ Akıllı telefon cihaza çok yakın</li><li>■ Akıllı telefon App uyumlu değil</li><li>■ App sürümü güncel değil</li></ul>	<ul style="list-style-type: none"><li>■ LED spota en az 1,5 m mesafe</li><li>■ Başka bir akıllı telefon kullanın</li><li>■ Appstore'dan Smart Remote App'i güncelleyin</li></ul>

## 1. Tudnivaló a dokumentummal kapcsolatban

Kérjük, olvassa el figyelmesen és őrizze meg!

- Szerzői jogvédelem alatt áll. Sokszorosítani, kivonatosan is, csak az engedélyünkkel szabad.
- A műszaki fejlődést szolgáló változtatások jogát fenntartjuk.

### Jelmagyarázat



**Figyelmeztetés veszélyekre!**



**A dokumentum szöveghelyeire utal.**

## 2. Általános biztonsági útmutatások



**Munkavégzés előtt szakítsa meg a készülék tápfeszültségét!**

- Szereléskor a csatlakoztatni kívánt vezetéknek feszültségmentesnek kell lennie. Ezért a szerelés megkezdése előtt kapcsolja le az áramot, és feszültségjelzővel ellenőrizze a feszültségmentességet.
- A mozgásérzékelős lámpa bekötésekor hálózati feszültséggel végzett munkáról van szó. Ezért azt szakszerű módon, a saját országában szokásos bekötési előírások betartásával, és a csatlakoztatási feltételek figyelembe vételével kell elvégezni. (pl. **DE:** VDE 0100, **AT:** ÖVE / ÖNORM E8001-1, **CH:** SEV 1000)

## 3. L 800 S / L 810 S / L 820 S / L 800 C / L 810 C / L 800 SC / L 810 SC / L 820 SC

- ① Lámpaház
- ② Fali tartó
- ③ Alsó borítás
- ④ Felső borítás
- ⑤ Hálózati vezeték vakolat alatt
- ⑥ Hálózati vezeték vakolat fölött
- ⑦ Szerelést segítő / vezetékeket tehermentesítő kámpó
- ⑧ Távtartó vakolat feletti vezetékezéshez
- ⑨ Hátszám-panel (L 820 S / L 820 SC)
- ⑩ Rögzítő csavar a hátszám-panelhez (L 820 S / L 820 SC)
- ⑪ Hatótáv beállítás (csak S)
- ⑫ Időbeállítás (csak S)

- ⑬ Szűrőküveti beállítás (csak S)
- ⑭ Programbeállítás (csak S)
- ⑮ Folyamatos világítási funkció

## 4. Működési elv

Mozgásérzékelős lámpa aktív mozgásérzékelővel. A beépített iHF érzékelő (5,8 GHz-es) nagyfrekvenciás elektromágneses hullámokat bocsát ki, és felfogja azok visszaverődését. A szenzor a lámpa érzékelési tartományában történő legkisebb emberi mozgás esetén is érzékeli a visszhang megváltozását. A mikroprocesszor azután kiadja a "Világítást bekapcsolni" parancsot. Az érzékelés ajtókon, üvegtáblákon vagy vékony falakon keresztül is lehetséges. (L 800 C / L 800 SC / L 810 C / L 810 SC / L 820 SC)

A mozgásérzékelős lámpa működését okostelefonról és tabletről, vagy állítócsavarral is be lehet állítani. Bluetooth hálózatba kapcsolás csak okostelefonról vagy tabletről lehetséges. (L 800 SC / L 800 C / L 810 SC / L 810 C / L 820 SC)

### Érzékelési tartományok falra történő felszerelés esetén:

- 1) Minimális hatótávolság (1 m)
- 2) Maximális hatótávolság (5 m)

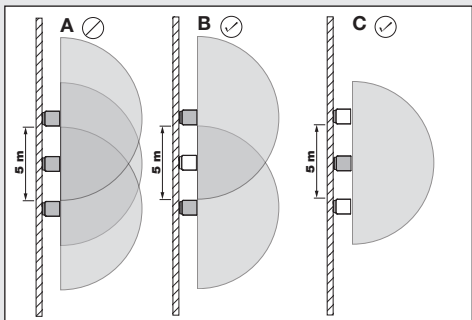
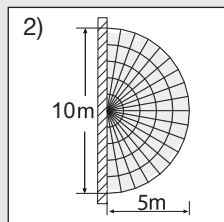
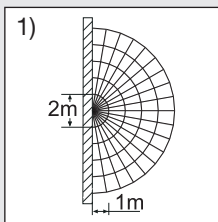

### Tudnivaló:

Ha a lámpákat egymástól túl kis távolságra szereli, az hibás működést eredményezhet, mivel a kiadott magas frekvenciás jelek zavarják egymást (**A ábra**).

A következő intézkedések segítenek ezt a hibát kiküszöbölni:

- A lámpákat egymástól legalább 5 m távolságban szerelje fel.
- A lámpákat a Smart Remote App alkalmazáson keresztül kapcsolja hálózatba, és az érzékelőt a Sensor-Off funkció segítségével az egyes lámpákon célzottan kapcsolja le (**B + C ábra**). A hálózatba kapcsolás következtében mozgás észlelése esetén azok a lámpák is bekapcsolnak, amelyek érzékelője ki van kapcsolva.

#### Megjegyzés:

Az iHF érzékelő nagyfrekvenciás sugárzást teljesítménye kb. 1 mW – ez egy mobiltelefon vagy mikrohullámú sütő sugárzásának mindössze 1000-ed része.

#### Megjegyzés:

A mozgásérzékelő fényforrás automatikus kapcsolására alkalmas. Az időjárási behatások befolyásolhatják az érzékelő működését, erős szellőkések, hőésés, eső, jégeső esetén téves kapcsolás történhet.

## 5. Elektromos csatlakozás

Ha a megadott 5 m-es hatótávolságot szeretné elérni, célszerű kb. 2 m-es szerelési magasságot választani.

A hálózati vezeték csatlakoztatása (ld. az ábrát)

A hálózati betápvezeték 3-erű kábelből áll:

**L** = fázis (többnyire fekete, barna vagy szürke)

**N** = nulla vezető (többnyire kék)

**PE** = védővezető (zöld/sárga)

Bizonytalanság esetén a kábeleket feszültségjelző segítségével azonosítani kell; majd le kell róluk kapcsolni a feszültséget! A fázist (**L**) és a nulla vezetőket (**N**) kösse be a sorozatkapocsba.

#### Fontos:

A csatlakozások felcserélése később zárlathoz vezet a készülékben vagy az Ön biztosítékdobozában. Ebben az esetben ismét azonosítani kell az egyes kábeleket, és újból össze kell kötni őket.

#### Megjegyzés:

A lámpa fényforrását nem lehet cserélni; amennyiben a fényforrást cserélni kell (pl. ha élettartamának végére ért), a teljes lámpát le kell cserélni.

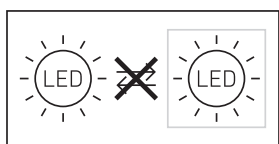

A hálózati betápvezetékbe természetesen beszerelhetnek hálózati kapcsolót is a be- és kikapcsoláshoz.

## 6. Funkciók

Miután rászerezte házat, és a lámpát hálózatra csatlakoztatta, használatba veheti a mozgásérzékelős lámpát. Amikor a világításkapcsoló segítségével manuálisan használatba veszi a lámpát, az 1 mp bemérési szakasz letelte után kikapcsol, majd a mozgásérzékelős üzemmódba lép.

A világításkapcsoló ismételt működtetése nem szükséges.

**A működést Smart Remote App (L 800 SC / L 800 C / L 810 SC / L 810 C / L 820 SC) alkalmazáson keresztül vagy állítócsavarral lehet szabályozni.**

#### Megjegyzés:

Mindig az utójára használt kezelőelemen végrehajtott beállítások érvényesülnek.

#### Smart Remote App

A lámpa okostelefonra vagy tabletre történő konfigurálásához töltsse le a STEINEL Smart Remote App alkalmazást az AppStore-ból. Bluetooth-képes okostelefonra vagy táblagépre lesz szüksége.

#### QR-kódok

Android



iOS



**További műveletek csak a Smart Remote App alkalmazással:**

- Főfény- / alapfény szint beállítható
- Kibővített hatótávolság beállítás
- Adathálózati csoportba kötés
- Szűrületi beállítás betanítással

#### Hatótávolság beállítása (érzékenység) (csak S)

gyári beállítás: 5 m

Hatótávolság alatt egy félkör alakú területet értünk a talajon, amely 2 m-es magasságban történő felszerelés esetén érzékelési tartományként adódik.

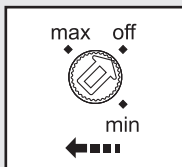

- Potméter "max" = max. hatótávolság 5 m
- Potméter "min" = min. hatótávolság 1 m
- Potméter "ki" / "off" = Érzékelő ki

Sensor off: A mozgásérzékelés és minden más érzékelőfunkció mindenestül ki van kapcsolva. Az érzékelési tartomány beállításakor ajánlott a legrövidebb 5 sec időt beállítani.

### Időbeállítás (kikapcsolás-késleltetés) (csak S)

Gyári beállítás: 5 mp

A lámpa kívánt világítási idejét fokozatmentesen kb. 5 mp és max. 15 perc között (S esetén) vagy kb. 5 mp és max. 60 perc között (SC esetén) lehet beállítani.

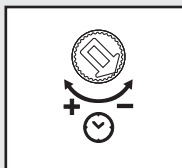

- Beállítógomb állása:
- + = maximális idő (15 perc, ill. 60 perc).
  - = minimális idő (5 mp).

Ha az eszköz a beállított idő letelte előtt érzékel mozgást, az időkapcsoló óra újból elindul. Az érzékelési tartomány beállításához és a működés ellenőrzéséhez a legrövidebb idő beállítása ajánlott.

### Megjegyzés:

A lámpa kikapcsolása után a mozgásérzékelés kb. 1 mp időtartamra szünetel. Csak ennek az időnek a letelte után képes a lámpa mozgás esetén ismét bekapcsolni.

### Alkonykapcsoló-beállítás (érzékenységi küszöb) (csak S)

Gyári beállítás: 2000 lux

A lámpa kívánt megszólalási küszöbértékét fokozatmentesen lehet állítani kb. 2 lux és 2000 lux között.



- Beállító gomb állása:
- = Nappali üzem kb. 2000 Lux.
  - = Alkony üzemmód kb. 2 lux.

Az érzékelési tartomány beállításánál nappali fénynél a szabályzó gombot állítsa 2000 luxra.

### Programbeállítás (csak S)

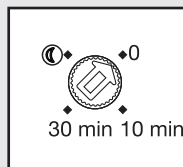

- 0 min** = lágy bekapcsolás / nincs alapfényerő BE a beállított fényerőértéktől
- 10 min** = lágy bekapcsolás + alapfényerő 10 percig
- 30 min** = lágy bekapcsolás + alapfényerő 30 percig
- = lágy bekapcsolás + alapfényerő egész éjjel

## 7. Folyamatos világítási funkció (15)

Ha a hálózati betáplavezetékben hálózati kapcsolót helyez el, az egyszerű ki- és bekapcsolás mellett még a következő műveletek is elvégezhetők:

### Érzékelő üzem (15.1) :

Világítás bekapcsolása (ha a lámpa KI volt kapcsolva): Kapcsoló 1 x KI és BE. A lámpa a beállított időre bekapcsolva marad.

Világítás kikapcsolása (ha a lámpa BE volt kapcsolva): Kapcsoló 1 x KI és BE. A lámpa kikapcsol, ill. érzékelős üzemre kapcsol.

### Folyamatos világítási üzem (15.2) :

#### 1) Állandó világítás bekapcsolása:

2 x KI és BE kapcsol. A lámpa 4 órára folyamatos üzembe kapcsol (a lámpaház mögötti kék LED világít (4)). Ezután automatikusan ismét az érzékelős üzemmódba kapcsol (a kék LED kialszik).

#### 2) Folyamatos világítás kikapcsolása:

1 x KI és BE kapcsol. A lámpa elalszik, ill. érzékelős üzemre kapcsol.

### Fontos:

A kapcsolót (a 0,2-1 mp-es tartományban) egymásután többször gyorsan kell kapcsolni.

### Mi az a lágy bekapcsolás?

A mozgásérzékelős lámpa ún. lágy-bekapcsolási funkcióval rendelkezik. Ez azt jelenti, hogy bekapcsoláskor nem kapcsol azonnal teljes teljesítményre, hanem a fényerősséget egy másodperc alatt lassan növeli 100%-ra. Kikapcsoláskor ugyanígy lassan szabályozza le a fényerőt.

## Mi az alapfényerő?

Az alapfényerő kb. 10%-os fényerővel egész éjszaka folyamatosan ég. A lámpa csak az érzékelési tartományban történő mozgás esetén kapcsol maximális fényteljesítményre (100%-ra) (a beállított ideig, lásd az 12 időbeállítást). Ezután a lámpa ismét alapfényerőre kapcsol (kb. 10%). Az SC-változat esetén a lámpa az Ön által előre beállított alapfényerőre (10-50%) kapcsol.

## Megjegyzés:

Fényerőszabályozás üzemmódban a helyi elektromos hálózattól függően a LED-ek enyhén villoghatnak. Ez nem jelenti a berendezés hibáját, és nem ad okot reklamációra.

## 8. Karbantartás/ápolás

A termék nem igényel karbantartást.

A lámpa felülete szennyeződés esetén (tisztítószer alkalmazása nélkül) nedves kendővel tisztítható meg.

**Fontos:** A vezérlőmű nem cserélhető.

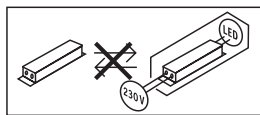

## 9. Ártalmatlanítás

Gondoskodjon az elektromos készülékek, a tartozékok és a csomagolás környezetbarát újrahasznosításáról.



Ne dobjon elektromos készülékeket a háztartási szemétkébe!

**Csak az EU-országok esetében:** A használt elektromos és elektronikus berendezésekre vonatkozó hatályos európai irányelvek értelmében és azok nemzeti jogrendszerbe történő átültetése szerint a már nem működőképes elektromos berendezéseket külön kell gyűjteni és környezetbarát újrahasznosításukról kell gondoskodni.

## 10. Megfelelőségi nyilatkozat

STEINEL Vertrieb GmbH igazolja, hogy a L 800 SC / L 800 S / L 800 C / L 810 SC / L 810 S / L 810 C / L 820 SC / L 820 S típusú rádióberendezés megfelel a 2014/53/EU irányelvnek. Az EU-megfelelőségi nyilatkozat teljes szövege elérhető a következő internetes címen: [www.steinell.de](http://www.steinell.de)

## 11. Gyári garancia

Ezt a Steinel-terméket a legnagyobb gondossággal gyártották, működését és biztonságosságát az érvényes előírások szerint bevizsgálták, majd szűrőpróba szerűen ellenőrizték. A Steinel garanciát vállal a kifogástalan minőségre és működésre. A garancia ideje 36 hónap, ami a vásárlás napján kezdődik. Minden olyan hibát kijavítunk, ami anyag- vagy gyártási hibára vezethető vissza. A garancia teljesítésének módját mi választjuk meg: ez lehet a hibás alkatrész megjavítása vagy kicserélése. A garancia nem vonatkozik a kopóalkatrészekre bekövetkező károokra, valamint az olyan károokra és hiányosságokra, amelyek a szakszerűtlen kezelés vagy karbantartás miatt következnek be. Idegen objektumokon keletkező következményes károk ki vannak zárva a garancia köréből.

Garanciát csak akkor vállalunk, ha a készüléket szétzseregetlenül állapotban jól becsomagolják, melékelik a hiba rövid leírását, a (vásárlás időpontjával és a kereskedő pecsétjével ellátott) pénztárblokkot vagy számlát, és ezeket elküldik az illetékes szervíznek.

**Javító szolgálat:** A garanciaidő lejártá után, vagy a garancia hatálya alá nem tartozó hiányosságok esetén tudakolja meg az Önhöz legközelebb eső szervízünkben, hogy milyen lehetőségei vannak a helyreállításra.

**3 ÉV**  
GYÁRTÓI  
GARANCIA

## 12. Műszaki adatok

Méretek (Ma × Sz × Mé)	88 × 230 × 145 mm	(L 800 S / L 800 SC / L 800 C)
	91 × 230 × 145 mm	(L 810 S / L 810 SC / L 810 C)
	260 × 230 × 145 mm	(L 820 S / L 820 SC)
Anyag	Lámpaház: alumínium / Lámpaburkolat: műanyag	
Hálózati csatlakozás	220-240 V, 50/60 Hz	
Teljesítményfelvétel (P <sub>On</sub> )	7,50 W	(L 800 S / L 800 SC / L 800 C)
	9,80 W	(L 810 S / L 810 SC / L 810 C)
	9,80 W	(L 820 S / L 820 SC)

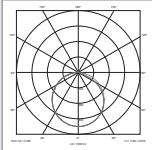
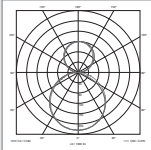
iHF érzékelők teljesítményfelvétele / 0,61 W (csak SC / C) Power consumption of iHF sensor		
Fényerő	466 lm 679 lm 679 lm	(L 800 S / L 800 SC / L 800 C) (L 810 S / L 810 SC / L 810 C) (L 820 S / L 820 SC)
Hatásfok	62 lm/W 69 lm/W 69 lm/W	(L 800 S / L 800 SC / L 800 C) (L 810 S / L 810 SC / L 810 C) (L 820 S / L 820 SC)
Színvisszaadási index	$R_a = 82$	
Készlet hálózat ( $P_{net}$ )	0,40 W (csak SC / C)	
Teljesítménytényező	0,89	
Színhőmérséklet	3000 Kelvin (melegfehér)	
Mittlere Bemessungslebensdauer (L70B50 bei 25 °C)	> 60000 óra	
Érzékelési szög	160°, alákúszás-védelemmel (csak SC / C)	
Érzékelési hatótávolság	1-5 m (csak SC / C)	
Szürkületi beállítás	2-2000 lux C esetén: Csak Bluetooth-érezkelős termékkel kombináltan	
Időbeállítás	SC esetén: 5 mp - 60 perc S esetén: 5 mp - 15 perc C esetén: Csak Bluetooth-érezkelős termékkel kombináltan	
Alapvilágítás	S esetén: 0%, 10% (csak szabályozó gombbal állítható) SC esetén: 0%, 10 - 50% (külön rendelhető Smart Remote-tal) C esetén: 0 - 50% lágy bekapcsolás (külön rendelhető Smart Remote-tal) és csak egy Bluetooth-érezkelős termékkel kombinálva	
Folyamatos világítás	(4 órára) bekapcsolható	
Védettségi mód	IP44	
Védettségi osztály	II	
Környezeti hőmérséklet	-20 °C és +40 °C között	
Bluetooth frekvencia	2,4-2,48 GHz (L 800 / L 810 / L 820 SC)	
Bluetooth adóteljesítmény	5 dBm / 3 mW (L 800 / L 810 / L 820 SC)	
Frekvenciaérezkelő	5,8 GHz	
Adóteljesítmény-érezkelő	< 1 mW	
Színkonzisztencia SDCM	Kiindulási érték: 3	
Fényerőeloszlás	<div style="display: flex; justify-content: space-around; align-items: center;"> <div style="text-align: center;">  <p>L 800 S / L 800 SC / L 800 C</p> </div> <div style="text-align: center;">  <p>L 810 S / L 810 SC / L 810 C L 820 S / L 820 SC</p> </div> </div>	
(L 800 S / L 800 SC / L 800 C)	Ez a termék egy „E” energiahatékonysági osztályú fényforrást tartalmaz	
(L 810 S / L 810 SC / L 810 C) (L 820 S / L 820 SC)	Ez a termék egy „D” energiahatékonysági osztályú fényforrást tartalmaz	

## 13. Üzemzavarok

Zavar	Oka	Elhárítása
A mozgásérzékelős lámpán nincs feszültség	<ul style="list-style-type: none"> <li>■ Kioldott a biztosíték, nincs bekapcsolva, megtört a vezeték</li> <li>■ Rövidzárlat</li> </ul>	<ul style="list-style-type: none"> <li>■ Kapcsolja be a biztosítékot, cserélje ki, kapcsolja be a hálózati kapcsolót, ellenőrizze a vezeték a feszültségellenőrzővel</li> <li>■ Ellenőrizze a csatlakozásokat</li> </ul>
A mozgásérzékelős lámpa nem kapcsol be	<ul style="list-style-type: none"> <li>■ Nappali üzemnél, az alkonykapcsoló éjszakai állásban van</li> <li>■ A hálózati kapcsoló KI van kapcsolva</li> <li>■ Kioldott a biztosíték</li> <li>■ Az érzékelési területet nem az adott cél elérésére állították be</li> </ul>	<ul style="list-style-type: none"> <li>■ Újra beállítani</li> <li>■ Bekapcsolás</li> <li>■ Kapcsolja be a biztosítékot, cserélje, esetleg ellenőrizze a csatlakozásokat</li> <li>■ Állítsa be újra</li> </ul>
A mozgásérzékelős lámpa nem kapcsol ki	<ul style="list-style-type: none"> <li>■ Folyamatos mozgás az érzékelési területen</li> </ul>	<ul style="list-style-type: none"> <li>■ A terület ellenőrzése és esetleges újraszabályozása</li> </ul>
A mozgásérzékelős lámpa nem kapcsol ki teljesen	<ul style="list-style-type: none"> <li>■ Alapfényerő kiválasztva</li> </ul>	<ul style="list-style-type: none"> <li>■ Programkapcsoló 0. állásban</li> </ul>
A mozgásérzékelős lámpa kérés nélkül bekapcsol	<ul style="list-style-type: none"> <li>■ A szél mozgatja az érzékelési területen található fákat és bokrokat</li> <li>■ Az utcán elhaladó autók érzékelése</li> </ul>	<ul style="list-style-type: none"> <li>■ Módosítsa az érzékelési területet</li> <li>■ Módosítsa az érzékelési területet</li> </ul>
Nagyobb fém tárgyak, mint pl. autók vagy fémfalak vannak az érzékelési tartományban.	<ul style="list-style-type: none"> <li>■ Módosítsa az érzékelési területet</li> </ul>	<ul style="list-style-type: none"> <li>■ pl. parkoljon máshová az autóval</li> </ul>
A LED-fényszóró nem szerepel a Bluetooth áttekintésben	<ul style="list-style-type: none"> <li>■ Helytelenül választotta ki a régiót</li> </ul>	<ul style="list-style-type: none"> <li>■ Beállítások ➔ EU-régió/US-régió</li> </ul>
Elfelejtett jelszó		<ul style="list-style-type: none"> <li>■ Helytelen bevittelt követően: Nyomja meg a „Jelszó visszaállítása” gombot; 10 percen belül kapcsolja ki az áramot majd kapcsolja vissza; ezután írja be újra a jelszót</li> </ul>
Nem indul az App	<ul style="list-style-type: none"> <li>■ A helyszín nem aktív</li> </ul>	<ul style="list-style-type: none"> <li>■ Aktiválja a helyszínt az okostelefon beállításáiban</li> </ul>
A LED-fényszóró beállításai ki vannak szűrítve	<ul style="list-style-type: none"> <li>■ A LED-fényszórónak nincs csoportmester minősítése (másodlagos lámpa üzemmód)</li> </ul>	<ul style="list-style-type: none"> <li>■ A mesterfényszóró beállítása</li> <li>■ A LED-fényszóró mesternek minősítése</li> </ul>
Nem található LED-fényszóró	<ul style="list-style-type: none"> <li>■ Hatótávolságon belül nem található LED-fényszóró</li> <li>■ Az okostelefonon deaktiválták a Bluetooth alkalmazást</li> </ul>	<ul style="list-style-type: none"> <li>■ Ellenőrizze, hogy az okostelefonban aktiválva van-e a Bluetooth, vagy csökkentse a termék távolságát</li> <li>■ Indítsa újra a keresést</li> </ul>
Nincs hívásfelépítés az okostelefonról a LED-fényszóró felé	<ul style="list-style-type: none"> <li>■ Az okostelefon túl közel van a készülékhez</li> <li>■ Az okostelefon nem App-kompatibilis</li> <li>■ Az App változat nem a legfrissebb</li> </ul>	<ul style="list-style-type: none"> <li>■ A távolság a LED-fényszóróhoz legalább 1,5 m</li> <li>■ Más okostelefon használata</li> <li>■ A Smart Remote App frissítése az Appstore-ban</li> </ul>



## 1. K tomuto dokumentu

### Pozorně si jej přečtete a uschovejte!

- Chráněno autorským právem. Dotisk, i částečný, jen s naším souhlasem.
- Změny, které slouží technickému pokroku, vyhrazeny.

### Vysvětlení symbolů



Varování před nebezpečím!



Odkaz na text v dokumentu.

## 2. Všeobecné bezpečnostní pokyny



Před zahájením jakýchkoli prací na přístroji přerušit přívod napětí!

- Připojované elektrické vedení nesmí být během montáže pod napětím. Proto je nejprve třeba vypnout proud a poté pomocí zkoušečky napětí zkontrolovat, zda je vedení bez napětí.
- Při instalaci senzorového svítidla se jedná o práci na síťovém napětí. Musí proto být provedena odborně podle obvyklých předpisů pro instalaci elektrických zařízení a podmínek jejich připojení dle ČSN. (např. **DE**: VDE 0100, **AT**: ÖVE / ÖNORM E8001-1, **CH**: SEV 1000)

## 3. L 800 S / L 810 S / L 820 S / L 800 C / L 810 C / L 800 SC / L 810 SC / L 820 SC

- 1) Tělo svítidla
- 2) Nástěnný držák
- 3) Kryt dole
- 4) Kryt nahoře
- 5) Síťový přívod pod omítku
- 6) Síťový přívod na omítku
- 7) Montážní háčky k jednodušší montáži / odlehčení kabelů od tahu
- 8) Distanční držák pro přívodní vedení instalované na omítku
- 9) Panel s domovním číslem (L 820 S / L 820 SC)
- 10) Pojistné šrouby pro panel s domovním číslem (L 820 S / L 820 SC)
- 11) Nastavení dosahu (jen S)
- 12) Časové nastavení (jen S)
- 13) Soumrakové nastavení (jen S)
- 14) Programové nastavení (jen S)
- 15) Funkce trvalého osvětlení

## 4. Princip činnosti

Senzorové svítidlo s aktivním hlásičem pohybu. Integrovaný senzor iHF vysílá vysokofrekvenční elektromagnetické vlny (5,8 GHz) a přijímá jejich echo. Při pohybu v oblasti záchytu svítidla rozezná senzor změnu echa. Mikroprocesor pak inicializuje spínací povel „Zapnout světlo“. Záchyt je možný i přes dveře, okenní tabule nebo tenké stěny. (L 800 C / L 800 SC / L 810 C / L 810 SC / L 820 SC)

Funkce senzorového svítidla mohou být nastaveny smartphonem a tabletem nebo otočným regulátorem. Síťové propojení Bluetooth je možné jen prostřednictvím smartphonu nebo tabletu. (L 800 SC / L 800 C / L 810 SC / L 810 C / L 820 SC)

### Oblasti záchytu při montáži na stěnu:

- 1) Minimální dosah (1 m)
- 2) Maximální dosah (5 m)

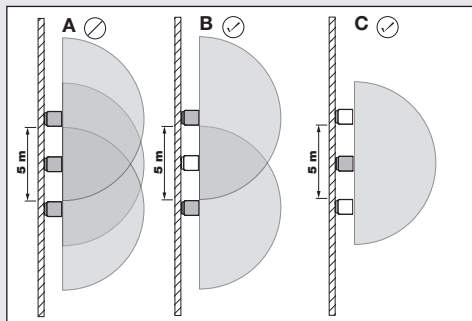
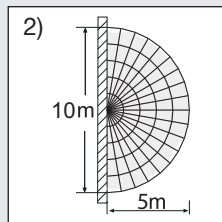
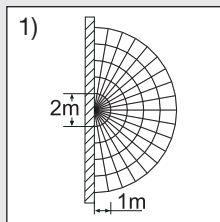

**Upozornění:** Budou-li svítidla namontována blízko sebe, může dojít k chybnému spínání, protože se mohou vysílané vysokofrekvenční signály vzájemně rušit (**obr. A**).

Následující opatření pomohou předejít této chybě:

- Svítidla montovat ve vzdálenosti minimálně 5 m.
- Svítidla propojte do sítě pomocí aplikace Smart Remote a u jednotlivých svítidel cíleně odpojte senzor funkcí Sensor-Off (**obr. B + C**). Propojením do sítě se při pohybu také zapnou svítidla, jejichž senzor je deaktivován.

**Upozornění:** Vysokofrekvenční výkon senzoru iHF činí asi 1 mW – což je jen tisícina vysílacího výkonu mobilního telefonu nebo mikrovlnné trouby.

**Upozornění:** Senzor je vhodný jako automaticky zapínané osvětlení. Funkci senzoru mohou ovlivnit povětrnostní vlivy; při silných poryvech větru, sněžení, dešti nebo krupobití může dojít k chybnému zapnutí.

## 5. Elektrické připojení

Aby bylo možno dosáhnout uvedeného dosahu 5 m, měla by montážní výška činit asi 2 m.

Připojte přírodní síťové vedení (**viz obr.**)

K připojení k elektrické síti použijte třípólový kabel:  
**L** = fázový vodič (většinou černý, hnědý nebo šedý)

**N** = nulový vodič (většinou modrý)

**PE** = ochranný vodič (zelenožlutý)

V případě pochybností je nutno identifikovat jednotlivé vodiče kabelu pomocí zkoušečky napětí; zda jsou zase bez napětí. Fázový (**L**) a nulový (**N**) vodič se připojí ke svítidlové svorkovnici.

**Důležité:** Případná záměna přívodů způsobí po zapnutí zkrat v přístroji nebo ve vaší pojistkové krabici. V tomto případě je nutno jednotlivé kabely opakovaně identifikovat a poté znovu zapojit.

**Upozornění:** Světelný zdroj tohoto svítidla nelze vyměnit, jestliže musí být světelný zdroj vyměněn (např. na konci své životnosti), je třeba vyměnit celé svítidlo.

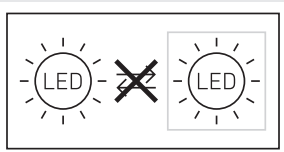

V přírodním síťovém vedení může být samozřejmě instalován běžný síťový vypínač.

## 6. Funkce

Po kompletní montáži tělesa a připojení k síti může být sensorové svítidlo uvedeno do provozu. Při manuálním uvádění svítidla do provozu spínačem světla se svítidlo pro dobu fáze měření po 1 sekundě vypne a následovně je aktivní pro sensorový provoz. Opětovné stisknutí vypínače světla není potřebné.

**Funkce nastavitelné aplikací Smart Remote (L 800 SC / L 800 C / L 810 SC / L 810 C / L 820 SC) nebo otočným regulátorem.**

**Upozornění:** Platí nastavení, která byla provedena u naposledy použitého ovládacího prvku.

### Aplikace Smart Remote

Pro konfiguraci svítidla pomocí smartphonu nebo tabletu si musíte z AppStore stáhnout aplikaci dálkového ovládání Smart Remote STEINEL. Je potřebný smartphone nebo tablet s Bluetooth.

### QR kódy

Android



iOS



**Doplňkové funkce jen** pomocí aplikace Smart Remote:

- Nastavitelná úroveň hlavního/základního světla
- Rozšířené nastavení dosahu
- Skupinové propojení do sítě
- Soumrakové nastavení prostřednictvím teach-in

### Nastavení dosahu (citlivost) (jen S)

Nastavení z výroby: 5 m

Dosahem je míněna půlkruhová oblast na zemi, která vyplývá při montáži svítidla do výšky 2 m jako oblast záhytu.

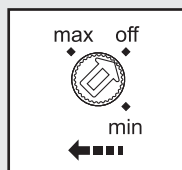

- Potenciometr „max“ = max. dosah 5 m
- Potenciometr „min“ = min. dosah 1 m
- Potenciometr „off“ = senzor off

Senzor off: Zaznamenávání pohybu a všechny ostatní funkce senzoru jsou kompletně vypnuté. K nastavení oblasti záhytu se doporučuje zvolit nejkratší čas (5 sekund).

### Časové nastavení (zpožděné vypnutí) (jen S)

Nastavení z výroby: 5 s

Požadovanou dobu, po kterou má být svítidlo zapnuto, je možno nastavit plynule v rozmezí od asi 5 s do max. 15 min (pro S) nebo od asi 5 s do max. 60 min (pro SC).

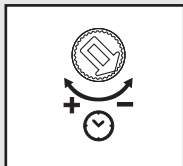

Otočný regulátor na:  
+ = maximální čas  
(15 min, popř. 60 min).  
- = minimální čas (5 s).

Každým pohybem před uplynutím této doby budou znovu spuštěny automatické hodiny. K nastavení oblasti záchyty a pro funkční test se doporučuje nastavit nejkratší čas.

**Upozornění:** Po každém vypnutí svítidla je opětovné zachycování pohybu přerušeno asi na 1 sekundu. Teprve po uplynutí této doby může svítidlo při pohybu zase zapnout světlo.

### Soumrakové nastavení (prahová reakční hodnota) (jen S)

Nastavení z výroby: 2 000 lx  
Požadovanou prahovou reakční hodnotu svítidla je možno plynule nastavit v rozmezí od asi 2 do 2 000 lx.



Otočný regulátor na:  
☀️ = provoz za denního světla  
asi 2 000 lx.  
☾ = provoz za soumraku  
asi 2 lx.

K nastavení oblasti záchyty při denním světle nastavte otočný regulátor na 2 000 lx.

### Programové nastavení (jen S)



- 0 min** = Pozvolné rozjasňování světla / bez základního světla ROZSVÍTÍ od nastavené soumrakové hodnoty
- 10 min** = Pozvolné rozjasňování světla + základní světlo 10 minut
- 30 min** = Pozvolné rozjasňování světla + základní světlo 30 minut
- ☾ = Pozvolné rozjasňování světla + základní světlo po celou noc

## 7. Funkce trvalého osvětlení 15

Je-li v přívodním síťovém vedení zařazen síťový vypínač, jsou vedle jednoduchého zapínání

a vypínání možné i následující funkce:

### Senzorový provoz 15.1 :

Zapnutí světla (je-li svítidlo vypnuté):  
Vypínač 1× vypnout a zapnout. Svítidlo zůstane po nastavenou dobu zapnuté.  
Vypnutí světla (je-li svítidlo zapnuté):  
Vypínač 1× vypnout a zapnout. Svítidlo zhasne, popř. přejde do senzorového provozu.

### Provoz trvalého osvětlení 15.2 :

#### 1) Zapnutí trvalého osvětlení:

Vypínač 2× vypnout a zapnout. Svítidlo se na 4 hodiny nastaví na trvalé osvětlení (svítí modrá LED za krytem svítidla 4). Poté opět automaticky přejde do senzorového provozu (modrá LED zhasne).

#### 2) Vypnutí trvalého osvětlení:

Vypínač 1× vypnout a zapnout. Svítidlo zhasne, popř. přejde do senzorového provozu.

### Důležité:

Několikrát stisknutí vypínače by se mělo dít rychle za sebou (v rozmezí 0,2–1 sekund).

### Co je to pozvolné rozjasňování světla?

Senzorové svítidlo je vybaveno funkcí umožňující pozvolné rozjasňování světla. To znamená, že se světlo po zapnutí nesepe přímo na maximální výkon, ale během jedné sekundy se pomalu zvýší jas až na 100 %. Stejným způsobem probíhá snižování výkonu světla při jeho vypnutí.

### Co je to základní světlo?

Základní světlo umožňuje trvalé noční osvětlení se světelným výkonem přibližně 10 %. Teprve při pohybu v oblasti záchyty bude světlo (po nastavenou dobu, viz Časové nastavení 12) přepnuto na maximální světelný výkon (100 %). Poté se svítidlo zase přepne na základní světlo (asi 10 %). U verze SC přepne svítidlo na přednastavené základní světlo (10–50 %).

### Upozornění:

V útlumovém režimu může podle lokální proudové sítě docházet k lehkému kolísání LED. Toto není závada výrobku a nepředstavuje to důvod k reklamaci.

## 8. Údržba/ošetřování

Výrobek je bezúdržbový.

Svítidlo lze v případě znečištění očistit vlhkým hadříkem (bez použití čisticích prostředků).

**Důležité:** Provozní přístroj nelze vyměnit.

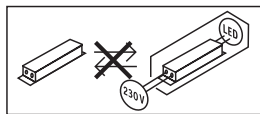

## 9. Likvidace

Elektrická zařízení, příslušenství a obaly by měly být odvezeny k ekologickému opětovnému zhodnocení.



Nevyhazujte elektrická zařízení do domovního odpadu!

### Jen pro země EU:

V souladu s platnou evropskou směrnicí o odpadních elektrických a elektronických zařízeních a jejím převedení do národního práva musí být nepoužitelná elektrická zařízení separována a odevzdána k ekologickému opětovnému zhodnocení.

## 10. Prohlášení o shodě

Tímto STEINEL Vertrieb GmbH prohlašuje, že typ rádiového zařízení L 800 SC / L 800 S / L 800 C / L 810 SC / L 810 S / L 810 C / L 820 SC / L 820 S je v souladu se směrnicí 2014/53/EU. Úplné znění EU prohlášení o shodě je k dispozici na této internetové adrese: [www.steinel.de](http://www.steinel.de)

## 11. Záruka výrobce

Tento výrobek firmy Steinel je vyráběn s maximální pozorností věnovanou jeho funkčnosti a bezpečnosti, které byly vyzkoušeny podle platných předpisů, přičemž se výrobek rovněž podrobil namátkové výstupní kontrole. Firma Steinel přebírá záruku za bezvadné provedení a funkčnost. Záruka se poskytuje v délce 36 měsíců a začíná dnem prodeje výrobku spotřebiteli. Odstraněny vám budou výrobní vady a závady zapříčiněné vadným materiálem, přičemž záruka spočívá v opravě nebo výměně chybného dílu dle našeho výběru. Záruka se nevztahuje na škody na dílech podléhajících opotřebení, na škody a vady zapříčiněné nesprávným zacházením nebo údržbou. Uplatňování dalších nároků následných škod na cizích věcech je vyloučeno. Záruka bude uznána jen tehdy, bude-li nedemontovaný přístroj dobfě zabalen, přiložen krátký popis závady, pokladní stvrzenka nebo faktura (datum prodeje a razítko prodejny), poslán na adresu příslušného servisu.

### Servisní opravy:

Po uplynutí záruční doby nebo v případě závad bez nároku na záruku se ve vašem nejbližším servisu zeptejte na možnost opravy.

**3** LETÁ  
ZÁRUKA  
VÝROBCE

## 12. Technické parametry

Rozměry (v × š × h)	88 × 230 × 145 mm	(L 800 S / L 800 SC / L 800 C)
	91 × 230 × 145 mm	(L 810 S / L 810 SC / L 810 C)
	260 × 230 × 145 mm	(L 820 S / L 820 SC)
Materiál	těleso svítidla:	hliník
	kryt svítidla:	plast
Připojení k síti	220–240 V, 50/60 Hz	
Příkon (P <sub>on</sub> )	7,50 W	(L 800 S / L 800 SC / L 800 C)
	9,80 W	(L 810 S / L 810 SC / L 810 C)
	9,80 W	(L 820 S / L 820 SC)
Příkon senzorky iHF / Power consumption of iHF sensor	0,61 W (jen SC/S)	
Světelný výkon	466 lm	(L 800 S / L 800 SC / L 800 C)
	679 lm	(L 810 S / L 810 SC / L 810 C)
	679 lm	(L 820 S / L 820 SC)
Efektivnost	62 lm/W	(L 800 S / L 800 SC / L 800 C)
	69 lm/W	(L 810 S / L 810 SC / L 810 C)
	69 lm/W	(L 820 S / L 820 SC)

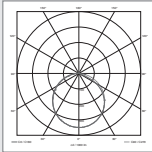
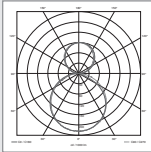
Index reprodukce barev	$R_a = 82$
Standby síť ( $P_{net}$ )	0,40 W (jen SC/C)
Účinnost	0,89
Barevná teplota	3000 K (teplá bílá)
Průměrná jmenovitá životnost (L70B50 při 25 °C)	> 60.000 hodin
Úhel záchyty	160° s ochranou proti podlezení (jen SC/S)
Dosah záchyty	1–5 m (jen SC/S)
Soumrakové nastavení	2–2 000 lx pro C: Jen v kombinaci se senzorovým výrobkem s Bluetooth
Časové nastavení	pro SC: 5 s – 60 min pro S: 5 s – 15 min pro C: Jen v kombinaci se senzorovým výrobkem s Bluetooth
Základní světlo	pro S: 0 %, 10 % (nastavitelné jen otočným regulátorem) pro SC: 0 %, 10–50 % (volitelně se Smart Remote) pro C: 0–50 % pozvolné rozjasňování světla (volitelně se Smart Remote) a jen v kombinaci se senzorovým výrobkem s Bluetooth
Trvalé osvětlení	nastavitelné (4 hod.)
Krytí	IP44
Třída ochrany	II
Teplotní rozmezí	-20 Až +40 °C
Frekvence Bluetooth	2,4–2,48 GHz (L 800 / L 810 / L 820 SC)
Vysílací výkon Bluetooth	5 dBm/3 mW (L 800 / L 810 / L 820 SC)
Frekvence senzoru	5,8 GHz
Vysílací výkon senzoru	<1 mW
Konzistence barev SDCM	počáteční hodnota: 3
Rozložení svítivosti	<div style="display: flex; justify-content: space-around; align-items: center;"> <div style="text-align: center;">  <p>L 800 S / L 800 SC / L 800 C</p> </div> <div style="text-align: center;">  <p>L 810 S / L 810 SC / L 810 C L 820 S / L 820 SC</p> </div> </div>
(L 800 S / L 800 SC / L 800 C)	Tento výrobek obsahuje světelný zdroj třídy energetické účinnosti „E“
(L 810 S / L 810 SC / L 810 C) (L 820 S / L 820 SC)	Tento výrobek obsahuje světelný zdroj třídy energetické účinnosti „D“

CZ

## 13. Provozní poruchy

Porucha	Příčina	Náprava
Senzorové svítidlo bez napětí	<ul style="list-style-type: none"> <li>■ Pojistka zareagovala, svítidlo není zapnuté, přerušené vedení</li> <li>■ Zkrat</li> </ul>	<ul style="list-style-type: none"> <li>■ Zapnout, vyměnit pojistku, zapnout síťový vypínač; zkontrolovat vedení pomocí zkoušečky napětí</li> <li>■ Zkontrolovat připojení</li> </ul>
Senzorové svítidlo nezapíná	<ul style="list-style-type: none"> <li>■ Při denním provozu, soumrakové nastavení je nastaveno na noční provoz</li> <li>■ Síťový vypínač v poloze VYPNUTO</li> <li>■ Pojistka zareagovala</li> <li>■ Oblast záchytu není přesně nastavena</li> </ul>	<ul style="list-style-type: none"> <li>■ Znovu nastavit</li> <li>■ Zapnout</li> <li>■ Zapnout, vyměnit pojistku, popř. zkontrolovat připojení</li> <li>■ Znovu seřídít</li> </ul>
Senzorové svítidlo nevyzíná	<ul style="list-style-type: none"> <li>■ Trvalý pohyb v oblasti záchytu</li> </ul>	<ul style="list-style-type: none"> <li>■ Zkontrolovat oblast a případně znovu seřídít</li> </ul>
Nedochází k úplnému vypnutí senzorového svítidla	<ul style="list-style-type: none"> <li>■ Zvoleno základní světlo</li> </ul>	<ul style="list-style-type: none"> <li>■ Programový volicí spínač otočit do polohy 0</li> </ul>
Senzorové svítidlo zapíná v nevhodnou dobu	<ul style="list-style-type: none"> <li>■ Vítr pohybuje stromy a keři v oblasti záchytu</li> <li>■ Zaznamenávání pohybu aut na ulici</li> </ul>	<ul style="list-style-type: none"> <li>■ Přestavit oblast záchytu</li> <li>■ Přestavit oblast záchytu</li> </ul>
Větší kovové předměty, jako např. automobily nebo kovové stěny, v oblasti záchytu	<ul style="list-style-type: none"> <li>■ Přestavit oblast záchytu</li> </ul>	<ul style="list-style-type: none"> <li>■ Např. přeparkovat vozidlo</li> </ul>
Reflektor LED není uveden v přehledu Bluetooth	<ul style="list-style-type: none"> <li>■ Vybrán nesprávný region</li> </ul>	<ul style="list-style-type: none"> <li>■ Nastavení ➔ region EU/region US</li> </ul>
Zapomenuté heslo		<ul style="list-style-type: none"> <li>■ Po nesprávném zadání: Stisknout tlačítko „Obnovit heslo“; během 10 minut vypnout proud a zase jej zapnout; poté znovu zadat heslo</li> </ul>
Aplikace se nespustila	<ul style="list-style-type: none"> <li>■ Stanoviště není aktivované</li> </ul>	<ul style="list-style-type: none"> <li>■ Aktivovat stanoviště v nastavení smartphonu</li> </ul>
Nastavení pro reflektor LED jsou šedá	<ul style="list-style-type: none"> <li>■ Reflektor LED není deklarován jako skupinový master (provoz slave)</li> </ul>	<ul style="list-style-type: none"> <li>■ Nastavit reflektor master</li> <li>■ Reflektor LED deklarovat jako master</li> </ul>
Nenalezeny žádné reflektory LED s Bluetooth	<ul style="list-style-type: none"> <li>■ Reflektory LED se nenacházejí v dosahu</li> <li>■ Bluetooth na smartphonu je deaktivované</li> </ul>	<ul style="list-style-type: none"> <li>■ Zkontrolovat, zda je ve smartphonu aktivní Bluetooth nebo zmenšit vzdálenost od výrobku</li> <li>■ Znovu spustit hledání</li> </ul>
Bez spojení smartphonu a reflektoru LED	<ul style="list-style-type: none"> <li>■ Smartphone se nachází příliš blízko zařízení</li> <li>■ Smartphone není kompatibilní s aplikací</li> <li>■ Verze aplikace není aktuální</li> </ul>	<ul style="list-style-type: none"> <li>■ Vzdálenost k reflektoru LED minimálně 1,5 m</li> <li>■ Použít jiný smartphone</li> <li>■ V Appstore aktualizovat aplikaci Smart Remote</li> </ul>

## 1. O tomto dokumente

### Pozorne si ho prečítajte a uschovajte!

- Chránené autorským právom. Dotlač, aj keď iba v skrátenej verzii, je povolená iba s našim súhlasom.
- Vyhradzuujeme si právo na zmeny slúžiace technickému pokroku.

### Vysvetlenie symbolov



**Varovanie pred nebezpečenstvami!**



**Odkaz na textové pasáže v dokumente.**

## 2. Všeobecné bezpečnostné pokyny



**Pred všetkými prácami na prístroji prerušte prívod napätia!**

- Pri montáži musí byť pripájané elektrické vedenie bez napätia. Preto je potrebné najskôr vypnúť elektrický prúd a skontrolovať beznapätovosť pomocou skúšačky napätia.
- Pri inštalácii sensorového svetidla ide o prácu na sieťovom napätí. Inštalácia sa preto musí vykonať podľa inštalčných predpisov a podmienok pripojenia platných v danej krajine. (napr. **DE:** VDE 0100, **AT:** ÖVE/ÖNORM E8001-1, **CH:** SEV 1000)

## 3. L 800 S / L 810 S / L 820 S / L 800 C / L 810 C / L 800 SC / L 810 SC / L 820 SC

- 1) teleso svetidla
- 2) nástenný držiak
- 3) spodný kryt
- 4) horný kryt
- 5) podomietkové sieťové prívodné vedenie
- 6) nadomietkové sieťové prívodné vedenie
- 7) montážny hák na zjednodušenie montáže/odľahčenie tahu vedení
- 8) dištančný držiak pre nadomietkové prívodné vedenie
- 9) držiak čísla domu (L 820 S / L 820 SC)
- 10) poisťné skrutky pre držiak čísla domu (L 820 S / L 820 SC)
- 11) nastavenie dosahu (iba S)
- 12) nastavenie času (iba S)
- 13) nastavenie stmievania/svitania (iba S)

- 14) nastavenie programu (iba S)
- 15) funkcia trvalého svetla

## 4. Princíp

Senzorové svetidlo s aktívnym senzorom pohybu. Integrovaný senzor iHF vysiela vysokofrekvenčné elektromagnetické vlny (5,8 GHz) a prijíma ich odozvu. V prípade pohybu osôb v oblasti snímania svetidla zaznamená senzor zmenu odozvy. Mikroprocesor potom vydá spínací príkaz „Zapnúť svetlo“. Snímanie je možné cez dvere, sklenené tabule alebo tenké steny. (L 800 C / L 800 SC / L 810 C / L 810 SC / L 820 SC)

Funkcie sensorového svetidla sa dajú nastaviť prostredníctvom smartfónu a tabletu alebo nastavovacieho regulátora. Spojenie cez Bluetooth je možné iba prostredníctvom smartfónu alebo tabletu. (L 800 SC / L 800 C / L 810 SC / L 810 C / L 820 SC)

### Oblasti snímania pri montáži na stenu:

- 1) minimálny dosah (1 m)
- 2) maximálny dosah (5 m)

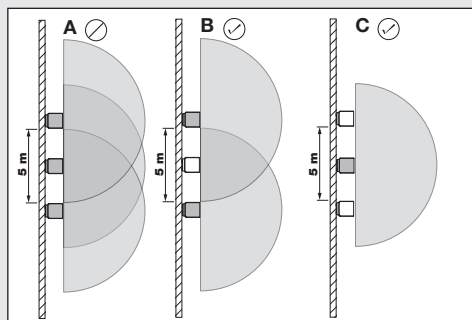
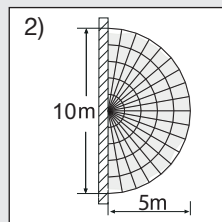
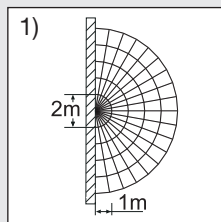

### Upozornenie:

Ak sú svetidlá namontované príliš blízko seba, môže dochádzať k chybným spínaniam, pretože vysielané vysokofrekvenčné signály sa vzájomne rušia (**obr. A**).

Nasledujúce opatrenia pomáhajú predchádzať uvedenej chybe:

- Svetidlá namontujte vo vzdialenosti minimálne 5 m.
- Svetidlá zosieťujte pomocou aplikácie diaľkového ovládania Smart Remote a odpojte senzor pomocou funkcie vypnutia senzora cielene pri jednotlivých svetidlách (**obr. B + C**). Vďaka zosieťovaniu sa pri pohybe zapnú aj tie svetidlá, ktoré majú deaktivovaný senzor.

#### Upozornenie:

Vysokofrekvenčný výkon iHF predstavuje cca 1 mW – to je len 1/1.000 vysielaného výkonu mobilného telefónu alebo mikrovlnnej rúry.

#### Upozornenie:

Senzor je vhodný na automatické spínanie svetla. Funkcia senzora môže byť ovplyvnená poveternosťnými vplyvmi, pri silných nárazoch vetra, snežení, daždi, krupobití môže dôjsť k chybnému zapnutiu.

## 5. Elektrické pripojenie

Na dosiahnutie uvedené dosahu 5 m by mala byť montážna výška cca 2 m.

Pripojenie napájacieho vedenia (**pozri obr.**)

Napájacie vedenie pozostáva z jedného 3-žilového kábla:

- L** = fáza (zvyčajne čierna, hnedá alebo sivá)
- N** = nulový vodič (zvyčajne modrý)
- PE** = ochranný vodič (zeleno-žltý)

V prípade pochybností musíte káble identifikovať pomocou skúšačky napätia; následne ich znova odpojte od napätia. Fáza (**L**) a nulový vodič (**N**) sa pripájajú na svorku svetidla.

#### Dôležité:

Zámena vodičov neskôr vedie k skratu v prístroji alebo v skrinke s poistkami. V tomto prípade jednotlivé káble ešte raz identifikujte a nanovo zapojte.

#### Upozornenie:

Svetelný zdroj tohto svetidla sa nedá vymeniť. V prípade nutnosti výmeny svetelného zdroja (napr. na konci jeho životnosti) sa musí vymeniť celé svetidlo.

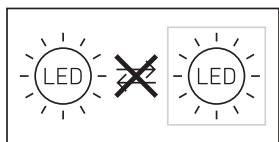

Na sieťový prívod sa môže nainštalovať sieťový spínač na zapínanie a vypínanie.

## 6. Funkcie

Po montáži telesa a pripojení na sieť sa môže senzorové svetidlo uviesť do prevádzky. Pri manuálnom uvedení svetidla do prevádzky pomocou svetelného spínača sa svetidlo vypne kvôli fáze zamerania po 1 sekunde a následne je aktívne pre senzorovú prevádzku.

Opätovné stlačenie svetelného spínača nie je potrebné.

**Funkcie sú nastaviteľné cez aplikáciu diaľkového ovládania Smart Remote (L 800 SC / L 800 C / L 810 SC / L 810 C / L 820 SC) alebo nastavovací regulátor.**

#### Upozornenie:

Platia nastavenia, ktoré boli vykonané na poslednom použitom ovládacom prvku.

#### Aplikácia diaľkového ovládania Smart Remote

Na konfiguráciu svetidla si musíte pomocou smartfónu alebo tabletu stiahnuť aplikáciu STEINEL Smart Remote vo svojom AppStore. Na to je potrebný smartfón alebo tablet s funkciou Bluetooth.

#### QR kódy

Android



iOS



**Prídavné funkcie iba** pomocou aplikácie diaľkového ovládania Smart Remote:

- nastaviteľná úroveň hlavného/základného svetla
- rozšírené nastavenie dosahu
- skupinové zosieťovanie
- nastavenie stmievania pomocou režimu Teach-In

#### Nastavenie dosahu (citlivosť) (iba S)

Nastavenie z výroby: 5 m

Pod dosahom sa rozumie polkruhová plocha na podlahe, ktorá vznikne pri montáži svetidla vo výške 2 m a vytvorí tak oblasť snímania.



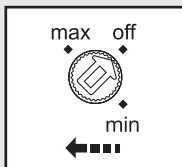

- potenciometer „max“ = max. dosah 5 m
- potenciometer „min“ = min. dosah 1 m
- potenciometer „off“ = senzor vypnutý

Senzor vypnutý: / Sensor off: Snímanie pohybu a všetky ostatné funkcie senzora sú kompletne vypnuté. Pri nastavovaní oblasti snímania odporúčame zvoliť najkratší čas 5 sekúnd.

### Nastavenie času (oneskorenie vypnutia) (iba S)

Nastavenie z výroby: 5 s

Požadovaná doba svietenia svetidla sa môže plynulo nastaviť od cca 5 s do max. 15 min (pre S) alebo od cca 5 s do max. 60 min (pre SC).

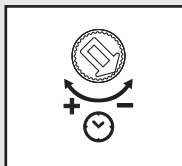

Regulátor na:

- + = maximálny čas (15 min resp. 60 min)
- = minimálny čas (5 s)

Každým zaznamenaným pohybom pred uplynutím tohto času sa odpočítavanie času svietenia začne odznovu. Pri nastavovaní oblasti snímania a s cieľom testu funkčnosti sa odporúča nastaviť najkratší čas.

### Upozornenie:

Po každom vypnutí svetidla je opätovné snímanie pohybu prerušené na cca 1 sekundu. Až po uplynutí tohto času môže svetidlo pri pohybe opäť zapnúť svetlo.

### Nastavenie stmievania/svitania (prah citlivosti) (iba S)

Nastavenie z výroby: 2 000 lx

Požadovaný prah citlivosti svetidla sa môže plynulo nastaviť od cca 2 lx do 2 000 lx

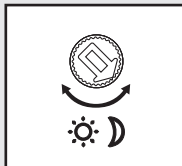

Regulátor na:

- ☀ = prevádzka pri dennom svetle cca 2 000 lx
- ☾ = prevádzka pri stmievaní/svitani cca 2 lx

Na nastavenie oblasti snímania pri dennom svetle nastavte regulátor na 2000 lx.

### Nastavenie programu (iba S)

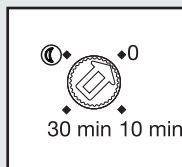

- 0 min** = pozvolné rozsvietenie svetla/bez zapnutia základného svetla od nastavenej hodnoty stmievania/svitania
- 10 min** = pozvolné rozsvietenie svetla + základné svetlo 10 minút
- 30 min** = pozvolné rozsvietenie svetla + základné svetlo 30 minút
- ☾ = pozvolné rozsvietenie svetla + základné svetlo celú noc

## 7. Funkcia trvalého svetla <sup>(15)</sup>

Ak sa k napájaciemu vedeniu namontuje sieťový spínač, sú okrem jednoduchého zapnutia a vypnutia možné nasledujúce funkcie:

### Senzorová prevádzka <sup>(15.1)</sup>:

Zapnutie svetla (ak je svetidlo VYPNUTÉ):

Spínač 1x VYPNÚŤ a ZAPNÚŤ. Svetidlo ostane počas nastavenej doby zapnuté.

Vypnutie svetla (keď je svetidlo ZAPNUTÉ):

Spínač 1x VYPNÚŤ a ZAPNÚŤ. Svetidlo sa vypne, resp. prejde do senzorovej prevádzky

### Režim trvalého svetla <sup>(15.2)</sup>:

#### 1) Zapnutie trvalého svetla:

Spínač 2x VYPNÚŤ a ZAPNÚŤ. Svetidlo sa na 4 hodiny nastaví na trvalé svietenie (červená LED svieti za krytom svetidla ④). Následne sa automaticky znovu prepne do senzorovej prevádzky (modrá LED zhasne).

#### 2) Vypnutie trvalého svetla:

Spínač 1x VYPNÚŤ a ZAPNÚŤ. Svetidlo sa vypne, resp. prejde do senzorovej prevádzky.

### Dôležité:

Viacnásobné stlačenie spínača by sa malo vykonať rýchlo za sebou (v rozsahu 0,2 – 1 s).

### Čo je pozvolné rozsvietenie?

Senzorové svetidlo je vybavené funkciou pozvolného rozsvietenia svetla. To znamená, že sa svetlo pri zapnutí neprepne priamo na maximálny výkon, ale jas sa v priebehu jednej sekundy pomaly zvyšuje až na 100 %. Rovnako sa jas svetla pri vypnutí pomaly znižuje.

## Čo je základné svetlo?

Základné svetlo umožňuje trvalé nočné osvetlenie so svetelným výkonom cca 10 %. Až pri pohybe v oblasti snímania sa svetlo zapne (na nastavený čas, pozri Nastavenie času (12)) na maximálny svetelný výkon (100 %). Potom sa svietidlo opäť prepne na základné svetlo (cca 10 %). Pri verzii SC sa svietidlo zapne na vami prednastavenú hodnotu základného svetla (10 – 50 %).

### Upozornenie:

V tmelnom režime môže dôjsť v závislosti od miestnej elektrickej siete k slabému mihotaniu svetla LED diód. Nie je to chyba výrobku ani dôvod na reklamáciu.

## 8. Starostlivosť/údržba

Výrobok nevyžaduje údržbu.

Svietidlo môžete v prípade znečistenia očistiť vlhkou handrou (bez čistiaceho prostriedku).

**Dôležité:** Prevádzkový prístroj sa nedá vymeniť.

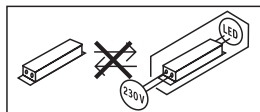

## 9. Likvidácia

Elektrické zariadenia, príslušenstvo a obaly odovzdajte na ekologickú recykláciu.



Elektrické zariadenia nevyhadzujte do komunálneho odpadu!

### Iba pre krajiny EÚ:

Podľa platnej európskej smernice o odpade z elektrických a elektronických zariadení a jej implementácie do národnej legislatívy sa musia nepoužívané elektrické a elektronické zariadenia zbierať separovane a odovzdať na ekologickú recykláciu.

## 10. Vyhlásenie o zhode

STEINEL Vertrieb GmbH týmto vyhlasuje, že rádiové zariadenie typu L 800 SC / L 800 S / L 800 C / L 810 SC / L 810 S / L 810 C / L 820 SC / L 820 S je v súlade so smernicou 2014/53/EÚ. Úplné EÚ vyhlásenie o zhode je k dispozícii na tejto internetovej adrese: [www.steinell.de](http://www.steinell.de)

## 11. Záruka výrobcu

Tento výrobok spoločnosti Steinel bol vyrobený s maximálnou dôslednosťou, skontrolovaný z hľadiska funkčnosti a bezpečnosti podľa platných predpisov a následne podrobený náhodnej kontrole. Spoločnosť Steinel preberá záruku za bezchybný stav a funkčnosť. Záručná doba je 36 mesiacov a začína plynúť dňom predaja spotrebiteľovi. Odstránime nedostatky, ktoré vyplývajú z chyby materiálu alebo výrobné chyby, záručné plnenie sa uskutočňuje opravou alebo výmenou chybných dielov podľa nášho uváženia. Záručné plnenie sa nevzťahuje na poškodenie opotrebovateľných dielov ani na škody a nedostatky, ktoré vzniknú nesprávnym zaobchádzaním alebo údržbou. Ďalšie následné škody na cudzích objektoch sú zo záruky vylúčené.

Záruka je platná len vtedy, ak sa nerozobraný prístroj s krátkym popisom chyby spolu s pokladničným dokladom alebo faktúrou (dátum kúpy a pečiatka predajcu) zašle riadne zabalený do príslušného servisu.

### Servis pre opravy:

Po uplynutí záručnej doby alebo v prípade chýb, na ktoré sa nevzťahuje záruka, sa o možnosti opravy informujte na najbližšej servisnej stanici.

**3 ROKY**  
ZÁRUKA  
VÝROBCU

## 12. Technické údaje

Rozmery (V × Š × H)	88 × 230 × 145 mm 91 × 230 × 145 mm 260 × 230 × 145 mm	(L 800 S / L 800 SC / L 800 C) (L 810 S / L 810 SC / L 810 C) (L 820 S / L 820 SC)
Materiál	teleso svietidla: kryt svietidla:	hliník plast
Sieťové pripojenie	220 – 240 V, 50/60 Hz	
Príkion (P <sub>on</sub> )	7,50 W 9,80 W 9,80 W	(L 800 S / L 800 SC / L 800 C) (L 810 S / L 810 SC / L 810 C) (L 820 S / L 820 SC)
Príkion iHF senzoričky/ Power consumption of iHF sensor	0,61 W (iba SC/S)	
Svetelný výkon	466 lm 679 lm 679 lm	(L 800 S / L 800 SC / L 800 C) (L 810 S / L 810 SC / L 810 C) (L 820 S / L 820 SC)
Efektívnosť	62 lm/W 69 lm/W 69 lm/W	(L 800 S / L 800 SC / L 800 C) (L 810 S / L 810 SC / L 810 C) (L 820 S / L 820 SC)
Index reprodukcie farieb	R <sub>a</sub> = 82	
Standby sieť (P <sub>net</sub> )	0,40 W (iba SC/C)	
Faktor výkonu	0,89	
Teplota farby	3000 K (teplá biela)	
Priemerná dimenzovaná životnosť (L70B50 pri 25 °C)	> 60 000 hodín	
Uhol snímania	160° s ochranou pred podležením (iba SC/S)	
Dosah snímania	1 – 5 m (iba SC/S)	
Nastavenie stmievania/svitania	2 – 2000 lx pre C: iba v kombinácii so senzorovým výrobkom s funkciou Bluetooth	
Nastavenie času	pre SC: 5 s – 60 min pre S: 5 s – 15 min pre C: iba v kombinácii so senzorovým výrobkom s funkciou Bluetooth	
Základné svetlo	pre S: 0 %, 10 % (nastaviteľné iba pomocou regulátora) pre SC: 0 %, 10 – 50 % (voliteľne s ovládaním Smart Remote) pre C: 0 – 50 % pozvoľné rozsvietenie (voliteľne s ovládaním Smart Remote) a iba v kombinácii so senzorovým výrobkom s funkciou Bluetooth	
Trvalé svetlo	spínateľné (4 h)	
Krytie	IP44	
Trieda ochrany	II	
Teplota okolia	-20 °C až +40 °C	

SK

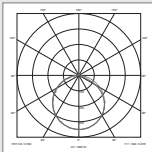
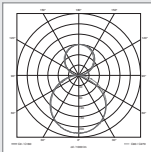
Frekvencia Bluetooth	2,4 – 2,48 GHz (L 800 / L 810 / L 820 SC)	
Vysielací výkon Bluetooth	5 dBm/3 mW (L 800 / L 810 / L 820 SC)	
Frekvencia senzora	5,8 GHz	
Vysielací výkon senzora	< 1 mW	
Konzistencia farieb SDCM	počiatočná hodnota: 3	
Distribúcia intenzity svetla	 <p>L 800 S/L 800 SC/L 800 C</p>	 <p>L 810 S/L 810 SC/L 810 C L 820 S/L 820 SC</p>
(L 800 S/L 800 SC/L 800 C)	Tento výrobok obsahuje svetelný zdroj triedy energetickej účinnosti „E“.	
(L 810 S/L 810 SC/L 810 C) (L 820 S/L 820 SC)	Tento výrobok obsahuje svetelný zdroj triedy energetickej účinnosti „D“.	

### 13. Prevádzkové poruchy

Porucha	Príčina	Riešenie
Senzorové svetidlo bez napätia	<ul style="list-style-type: none"> <li>■ aktivovala sa poistka, nezapnuté, vedenie prerušené</li> <li>■ skrat</li> </ul>	<ul style="list-style-type: none"> <li>■ zapnúť poistku, vymeniť, zapnúť sieťový spínač, skontrolovať vedenie pomocou skúšačky napätia</li> <li>■ skontrolovať prípojky</li> </ul>
Senzorové svetidlo sa nezapína	<ul style="list-style-type: none"> <li>■ pri dennej prevádzke, nastavenie stmievania/svitania je nastavené na nočnú prevádzku</li> <li>■ sieťový spínač je vypnutý</li> <li>■ aktivovala sa poistka</li> <li>■ oblasť snímania nie je cielene nastavená</li> </ul>	<ul style="list-style-type: none"> <li>■ nastaviť nanovo</li> <li>■ zapnúť</li> <li>■ zapnúť poistku, vymeniť, príp. skontrolovať pripojenie</li> <li>■ nastaviť nanovo</li> </ul>
Senzorové svetidlo sa nevyvíja	<ul style="list-style-type: none"> <li>■ trvalý pohyb v oblasti snímania</li> </ul>	<ul style="list-style-type: none"> <li>■ skontrolovať oblasť a príp. nanovo nastaviť</li> </ul>
Senzorové svetidlo sa nevyvíja úplne	<ul style="list-style-type: none"> <li>■ zvolené základné svetlo</li> </ul>	<ul style="list-style-type: none"> <li>■ prepínač programov nastaviť na 0</li> </ul>
Senzorové svetidlo sa zapína neželane	<ul style="list-style-type: none"> <li>■ vietor pohybuje konármi stromov a kríkmi v oblasti snímania</li> <li>■ snímame automobilov na ulici</li> </ul>	<ul style="list-style-type: none"> <li>■ prestaviť oblasť</li> <li>■ prestaviť oblasť</li> </ul>
Väčšie kovové predmety, ako napr. autá alebo kovové steny, v oblasti snímania	<ul style="list-style-type: none"> <li>■ prestaviť oblasť</li> </ul>	<ul style="list-style-type: none"> <li>■ napr. preparkovať auto</li> </ul>
LED reflektor nie je uvedený v zozname zariadení funkcie Bluetooth	<ul style="list-style-type: none"> <li>■ zvolený nesprávny región</li> </ul>	<ul style="list-style-type: none"> <li>■ nastavenia ➔ Región EÚ/Región US</li> </ul>
Zabudnuté heslo		<ul style="list-style-type: none"> <li>■ po nesprávnom zadaní: stlačiť tlačidlo „Obnoviť heslo“; do 10 minút vypnúť a opäť zapnúť prúd; potom zadať heslo znova</li> </ul>
Aplikácia sa nespúšťa	<ul style="list-style-type: none"> <li>■ nie je povolená poloha</li> </ul>	<ul style="list-style-type: none"> <li>■ v nastaveniach smartfónu povoliť polohu</li> </ul>
Nastavenia LED reflektora sú označené sivou farbou	<ul style="list-style-type: none"> <li>■ LED reflektor nie je určený ako Master skupiny (prevádzka Slave)</li> </ul>	<ul style="list-style-type: none"> <li>■ nastaviť reflektor Master</li> <li>■ určiť LED reflektor ako Master</li> </ul>
Zariadenie nedokáže cez Bluetooth nájsť žiadne LED reflektory	<ul style="list-style-type: none"> <li>■ LED reflektor sa nenachádza v dosahu</li> <li>■ funkcia Bluetooth je v smartfóne deaktivovaná</li> </ul>	<ul style="list-style-type: none"> <li>■ skontrolovať, či je v smartfóne aktivovaná funkcia Bluetooth alebo zmenšiť vzdialenosť k výrobku</li> <li>■ opäť spustiť vyhľadávanie</li> </ul>
Žiadne nadviazanie spojenia medzi smartfónom a LED reflektorom	<ul style="list-style-type: none"> <li>■ smartfón je príliš blízko pri prístroji</li> <li>■ smartfón nie je kompatibilný s aplikáciou</li> <li>■ aplikácia nie je aktualizovaná na najnovšiu verziu</li> </ul>	<ul style="list-style-type: none"> <li>■ vzdialenosť k LED reflektoru min. 1,5 m</li> <li>■ použiť iný smartfón</li> <li>■ aktualizovať aplikáciu Smart Remote v obchode s aplikáciami</li> </ul>

SK

# PL Tłumaczenie instrukcji oryginalnej

## 1. Informacje o tym dokumencie

### Zapoznać się dokładnie i zostawić do przechowania!

- Dokument chroniony prawem autorskim. Przedruk, także w częściach, wyłącznie po uzyskaniu naszej zgody.
- Zmiany, wynikające z postępu technicznego, zastrzeżone.

### Objaśnienie symboli



**Ostrzeżenie przed zagrożeniami!**



**Odsyłacz do tekstu w dokumencie.**

## 2. Ogólne zasady bezpieczeństwa



**Przed rozpoczęciem wszelkich prac przy urządzeniu należy odłączyć napięcie zasilające!**

- Przewód zasilający, który należy podłączyć w czasie montażu, nie może być pod napięciem. Dlatego najpierw należy wyłączyć prąd i sprawdzić brak napięcia za pomocą próbnika.
- Podczas instalacji lampy z czujnikiem ruchu wykonywana jest praca pod napięciem sieciowym. Dlatego należy ją wykonać fachowo, zgodnie z obowiązującymi przepisami dotyczącymi instalacji i podłączenia do zasilania elektrycznego. (np. DE-VDE 0100, AT-ÖVE / ÖNORM E8001-1, CH-SEV 1000)

## 3. L 800 S / L 810 S / L 820 S / L 800 C / L 810 C / L 800 SC / L 810 SC / L 820 SC

- ① Oprawa lampy
- ② Uchwyt ścienny
- ③ Pokrywa dolna
- ④ Pokrywa górna
- ⑤ Podtynkowy przewód zasilania sieciowego
- ⑥ Natynkowy przewód zasilania sieciowego
- ⑦ Hak montażowy, ułatwiający montaż / zapewniający odciążenie naciągu
- ⑧ Podkładka dystansowa do przewodu natynkowego
- ⑨ Panel na numer domu (L 820 S / L 820 SC)
- ⑩ Śruby zabezpieczające do panelu na numer domu (L 820 S / L 820 SC)
- ⑪ Ustawianie zasięgu czujnika (tylko S)

- ⑫ Ustawianie czasu (tylko S)
- ⑬ Ustawianie progu czułości zmierzchovej (tylko S)
- ⑭ Ustawianie programu (tylko S)
- ⑮ Funkcja stałego świecenia

## 4. Zasada działania

Lampa z czujnikiem ruchu i aktywnym detektorem ruchu. Zintegrowany czujnik wysokiej częstotliwości wysyła fale elektromagnetyczne o wysokiej częstotliwości (5,8 GHz) i odbiera ich odbicie. Przy najmniejszym ruchu w obszarze wykrywania czujnik rejestruje zmianę w odbiciu fal. Mikroprocesor generuje wówczas polecenie „włączyć światło”. Możliwe jest wykrywanie ruchu przez drzwi, szyby szklane lub cienkie ściany. (L 800 C / L 800 SC / L 810 C / L 810 SC / L 820 SC)

Funkcje lampy z czujnikiem można ustawiać za pomocą smartfona i tabletu lub pokrętła regulacyjnego. Łączenie w sieć za pomocą Bluetooth możliwe jest tylko za pomocą smartfona lub tabletu. (L 800 SC / L 800 C / L 810 SC / L 810 C / L 820 SC)

### Obszary wykrywania czujnika przy montażu na ścianie:

- 1) Minimalny zasięg (1 m)
- 2) Maksymalny zasięg (5 m)

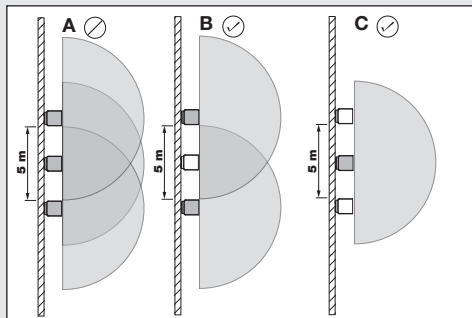
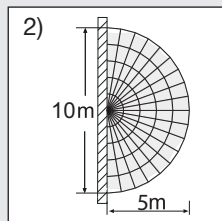
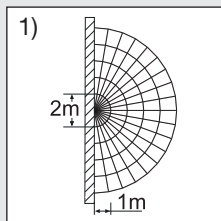

### Wskazówka:

Jeżeli lampy są montowane za blisko siebie, może dochodzić do błędnego załączania, ponieważ wysyłane sygnały o wysokiej częstotliwości zakłócają się nawzajem (**rys. A**).

Poniższe działania pozwalają na uniknięcie tego problemu:

- Lampy należy montować w odstępach przynajmniej 5 m.
  - Połączyć lampy za pomocą aplikacji Smart Remote i wyłączyć czujnik w poszczególnych lampach za pomocą funkcji Sensor-Off (**rys. B + C**).
- W wyniku połączenia w sieć, w przypadku wykrycia ruchu, włączane będą także te lampy, których czujnik został dezaktywowany.

### Wskazówka:

Moc nadawcza czujnika wysokiej częstotliwości wynosi ok. 1 mW – stanowi to zaledwie jedną tysięczną mocy nadawczej telefonu komórkowego lub kuchenki mikrofalowej.

### Wskazówka:

Czujnik ruchu jest przeznaczony do automatycznego włączania oświetlenia. Czynniki atmosferyczne mogą wpływać na działanie czujnika, silne porywy wiatru, śnieg, deszcz lub grad mogą spowodować błędne zadziałanie czujnika.

## 5. Przyłącze elektryczne

W celu uzyskania podanego zasięgu czujnika 5 m, wysokość montażu powinna wynosić ok. 2 m.

Podłączenie przewodu zasilającego (**patrz rys.**)

Przewód zasilający jest kablem 3-żyłowym:

- L** = przewód fazowy (najczęściej czarny, brązowy lub szary)
- N** = przewód zerowy (najczęściej niebieski)
- PE** = przewód ochronny (zielono-żółty)

W razie wątpliwości należy zidentyfikować kable próbnikiem napięcia, a następnie ponownie wyłączyć napięcie. Przewód fazowy (**L**) i przewód zerowy (**N**) należy podłączyć do łącznika świecznikowego.

### Ważne:

Pomylenie przewodów jest przyczyną późniejszego zwarcia w urządzeniu lub w skrzynce bezpieczników. W takim przypadku należy jeszcze raz zidentyfikować poszczególne żyły przewodów i ponownie je podłączyć.

### Wskazówka:

Źródło światła tej lampy nie jest wymienne; jeżeli znajdzie konieczność wymiany źródła światła (np. po upływie jego żywotności), należy wymienić całą lampę.

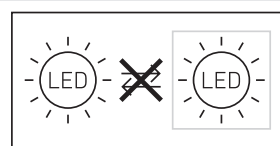

W przewodzie zasilającym można oczywiście zainstalować wyłącznik sieciowy do ręcznego włączania i wyłączania oświetlenia.

## 6. Funkcje

Po całkowitym zamontowaniu obudowy ① i podłączeniu jej do zasilania sieciowego, można uruchomić lampę z czujnikiem. Lampa włączona ręcznie za pomocą włącznika światła wyłącza się po 1 sekundzie fazy samoregulacji i jest aktywna w trybie pracy czujnika.

Nie ma potrzeby ponownego naciskania włącznika.

**Funkcje można ustawiać za pomocą aplikacji Smart Remote (L 800 SC / L 800 C / L 810 SC / L 810 C / L 820 SC) lub pokrętła.**

### Wskazówka:

Obowiązują ustawienia, jakich dokonano na ostatnio użytym elemencie obsługi.

### Aplikacja Smart Remote

Na potrzeby konfiguracji lampy za pomocą smartfonu lub tabletu należy ściągnąć aplikację STEINEL Smart Remote z AppStore. Niezbędny jest smartfon lub tablet z funkcją Bluetooth.

### Kody QR

Android



iOS



**Dodatkowe funkcje dostępne tylko** w aplikacji Smart Remote:

- Możliwość ustawiania poziomu oświetlenia głównego i podstawowego
- Dodatkowe opcje ustawiania zasięgu czujnika
- Tworzenie sieci grup
- Ustawianie progu czułości zmierzchowej za pomocą funkcji wyuczania

### Ustawienie zasięgu (czułość) (tylko S) ustawienie fabryczne: maks. 5 m

Zasięg odnosi się do półkolistej obszar na podłożu, który stanowi obszar wykrywania, gdy lampa jest zamontowana na wysokości 2 m.

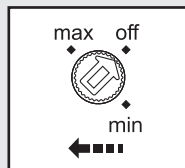

- Potencjometr „maks.” = maks. zasięg czujnika 5 m
- Potencjometr „min.” = min. zasięg czujnika 1 m
- Potencjometr „wyl.” = czujnik wyl.

Sensor off: Wykrywanie ruchu i wszystkie inne funkcje czujnika są całkowicie wyłączone. Podczas ustawiania zasięgu czujnika zalecamy ustawienie najkrótszego czasu świecenia 5 s.

### Ustawianie czasu załączenia (opóźnienie wyłączenia) (tylko S)

Ustawienie fabryczne: 5 s

Wymagany czas świecenia lampy można ustawić płynnie w zakresie od ok. 5 s do maks. 15 min (wyłącznie dla S) lub od ok. 5 do maks. 60 min. (dla SC).

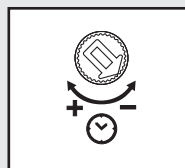

- Regulator na pozycji:
- + = maksymalny czas (15 min lub 60 min).
  - = minimalny czas (5 s).

Każdy ruch wykryty przed upływem tego czasu powoduje ponowne uruchomienie zegara. Podczas ustawiania zasięgu wykrywania i podczas wykonywania testu działania zaleca się ustawienie najkrótszego czasu.

### Wskazówka:

Po każdym wyłączeniu lampy ponowne wykrywanie ruchów zostaje przerwane na czas ok. 1 sekundy. Dopiero po upływie tego czasu lampa może włączyć światło po wykryciu ruchu.

### Ustawienie zmierzchowe (próg zadziałania) (wyłącznie S)

Ustawienie fabryczne: 2000 luksów

Wymagany próg czułości zmierzchowej lampy z czujnikiem można ustawić bezstopniowo w zakresie od ok. 2 do do 2000 luksów.



Regulator na pozycji:

- ☀ = praca przy świetle dziennym ok. 2 000 luksów.
- ☾ = praca o zmierzchu ok. 2 luksy

Podczas ustawiania obszaru wykrywania przy świetle dziennym należy ustawić pokrętko regulacyjne w pozycji 2000 Lux.

### Ustawienie programu (wyłącznie S)

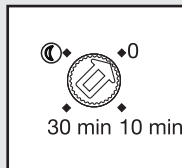

- 0 min** = Łagodne zapalenie światła / bez światła podstawowego Wł. zapala się od zaprogramowanego progu czułości zmierzchowej
- 10 min** = Łagodne zapalenie światła + światło podstawowe 10 minut
- 30 min** = Łagodne zapalenie światła + światło podstawowe 30 minut
- ☾ = Łagodne zapalenie światła + światło podstawowe przez całą noc

## 7. Funkcja stałego świecenia (15)

Jeżeli w przewodzie zasilającym zostanie zamontowany wyłącznik sieciowy, to oprócz zwykłego włączania i wyłączenia możliwe jest wykonywanie następujących funkcji:

### Tryb pracy czujnika (15.1) :

Włączenie światła (gdy lampa jest wyłączona):

1 × wyłączyć i włączyć wyłącznik. Lampa będzie świecić w zaprogramowanym czasie.

Wyłączenie światła (gdy lampa jest wyłączona):

1 × wyłączyć i włączyć wyłącznik. Lampa gaśnie lub przechodzi na tryb pracy czujnika

### Tryb stałego świecenia (15.2) :

#### 1) Włączenie stałego świecenia:

2 × wyłączyć i włączyć wyłącznik. Lampa jest ustawiona na stałe świecenie przez 4 godziny (świeci niebieska dioda świecąca za osłoną lampy (4)). Następnie przechodzi automatycznie na tryb pracy czujnika (niebieska dioda gaśnie).

#### 2) Wyłączenie stałego świecenia:

1 × wyłączyć i włączyć wyłącznik. Lampa gaśnie lub przechodzi na tryb pracy czujnika.



### Ważne:

Kilkakrotne naciśnięcie wyłącznika musi następować szybko po sobie (w zakresie 0,2–1 s).

### Co to jest łagodne zapalenie światła?

Lampa z czujnikiem obsługuje funkcję łagodnego zapalenia światła. Oznacza to, że po załączeniu lampa nie świeci od razu z maksymalną mocą, lecz w ciągu jednej sekundy powoli zwiększa jasność aż do uzyskania 100% mocy. W ten sam sposób zmniejszana jest stopniowo jasność lampy po zgaszeniu.

### Co to jest światło podstawowe?

Światło podstawowe umożliwia stałe oświetlenie nocne przy użyciu ok 10% mocy świetlnej. Dopiero na skutek ruchu w obszarze wykrywania czujnika światło zostaje przełączone (na ustawiony czas, patrz Ustawianie czasu ⌚) na maksymalną moc świetlną (100%). Następnie lampa przełącza się ponownie na światło podstawowe (ok. 10 %). W wersji SC oprawa przełącza się na ustawiony poziom światła podstawowego (10-50%).

### Wskazówka:

W zależności od lokalnej sieci elektrycznej, w trybie ściemnienia może występować lekkie migotanie diod LED. Nie jest to wadą produktu ani podstawą składania reklamacji.

## 8. Konserwacja/pielęgnacja

Produkt nie wymaga konserwacji. Zabrudzoną powierzchnię lampy można oczyścić wilgotną szmatką (bez użycia środków czyszczących).

**Ważne:** Układ sterowania nie jest wymienny.

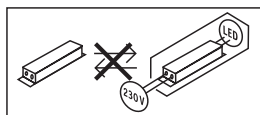

## 9. Utylizacja

Urządzenia elektryczne, akcesoria i opakowania należy oddać do recyklingu przyjaznego środowisku.



Nie wyrzucać urządzeń elektrycznych wraz z odpadami z gospodarstw domowych!

### Tylko dla krajów UE:

Zgodnie z obowiązującymi dyrektywami europejskimi w sprawie zużytych urządzeń elektrycznych i elektronicznych oraz ich wdrażaniu do prawa krajowego nienadające się do użytkowania urządzenia elektryczne należy odbierać osobno i poddawać recyklingowi w sposób przyjazny środowisku.

## 10. Deklaracja zgodności z normami

STEINEL Vertrieb GmbH niniejszym oświadcza, że typ urządzenia radiowego L 800 SC / L 800 S / L 800 C / L 810 SC / L 810 S / L 810 C / L 820 SC / L 820 S jest zgodny z dyrektywą 2014/53/UE. Pełny tekst deklaracji zgodności UE jest dostępny pod następującym adresem internetowym: [www.steinel.de](http://www.steinel.de)

## 11. Gwarancja producenta

Niniejszy produkt firmy Steinel został wykonany z dużą starannością. Prawidłowe działanie i bezpieczeństwo użytkowania potwierdzają przeprowadzone losowo kontrole jakości oraz zgodność z obowiązującymi przepisami. Firma Steinel udziela gwarancji na prawidłowe właściwości i działanie. Okres gwarancji wynosi 36 miesięcy i rozpoczyna się z dniem sprzedaży użytkownikowi. W ramach gwarancji usuwane są braki wynikające z wad materiałowych lub produkcyjnych, świadczenia gwarancyjne obejmują naprawę lub wymianę wadliwych części, w zależności od potrzeb i zgodnie z naszą decyzją. Gwarancja nie obejmuje uszkodzenia części podlegających zużyciu eksploatacyjnemu, uszkodzeń i usterek spowodowanych przez nieprawidłową obsługę lub konserwację. Gwarancja nie obejmuje odpowiedzialności za szkody wtórne powstałe na przedmiotach trzecich.

Gwarancja jest udzielana tylko wtedy, gdy prawidłowo zapakowane urządzenie (nierozłożone na części) zostanie odesłane do odpowiedniego punktu serwisowego wraz z krótkim opisem usterki, paragonem lub rachunkiem zakupu (opatrzoną datą zakupu i pieczęcią sklepu).

### Serwis naprawczy:

Po upływie okresu gwarancji lub w razie usterek nieobjętych gwarancją informacji o możliwości naprawy udziela najbliższy punkt serwisowy.

**3** LATA  
GWARANCJI  
PRODUCENTA

## 12. Dane techniczne

Wymiary (wys. × szer. × gł.)	88 × 230 × 145 mm 91 × 230 × 145 mm 260 × 230 × 145 mm	(L 800 S / L 800 SC / L 800 C) (L 810 S / L 810 SC / L 810 C) (L 820 S / L 820 SC)
Materiał	Oprawa lampy: Pokrywa lampy:	aluminium tworzywo sztuczne
Zasilanie sieciowe	220 – 240 V, 50/60 Hz	
Pobór mocy (P <sub>On</sub> )	7,50 W 9,80 W 9,80 W	(L 800 S / L 800 SC / L 800 C) (L 810 S / L 810 SC / L 810 C) (L 820 S / L 820 SC)
Pobór mocy układu czujników iHF / Power consumption of iHF sensor	0,61 W (wyłącznie SC / C)	
Wydajność świetlna	466 lm 679 lm 679 lm	(L 800 S / L 800 SC / L 800 C) (L 810 S / L 810 SC / L 810 C) (L 820 S / L 820 SC)
Wydajność	62 lm/W 69 lm/W 69 lm/W	(L 800 S / L 800 SC / L 800 C) (L 810 S / L 810 SC / L 810 C) (L 820 S / L 820 SC)
Indeks oddawania barw	R <sub>a</sub> = 82	
Tryb czuwania sieci (P <sub>net</sub> )	0,40 W (wyłącznie SC / C)	
Współczynnik mocy	0,89	
Temperatura barwowa	3000 kelwinów (ciepły biały)	
Średnia znamionowa żywotność (L70B50 przy 25 °C)	> 60.000 godzin	
Kąt wykrywania	160° z zabezpieczeniem przed podpełzaniem (wyłącznie SC / C)	
Zasięg wykrywania czujnika	1 – 5 m (wyłącznie SC / C)	
Ustawianie czułości zmierzchowej	2 – 2000 lux Dla C tylko w połączeniu z produktem z czujnikiem Bluetooth.	
Ustawianie czasu	Dla SC: 5 s - 60 min Dla SC: 5 s - 15 min Dla C tylko w połączeniu z produktem z czujnikiem Bluetooth.	
Światło podstawow	Dla S: 0%, 10% (możliwość ustawienia tylko za pomocą pokrętki regulacyjnego) Dla SC: 0%, 10-50% (opcjonalnie za pomocą Smart Remote) Dla C: 0-50%, łagodne zapalenie światła (opcjonalnie za pomocą Smart Remote) i tylko w połączeniu z produktem z czujnikiem Bluetooth.	
Stałe świecenie	przełączalne (4 h)	
Stopień ochrony	IP44	
Klasa ochronności	II	

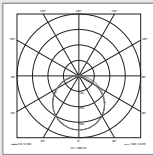
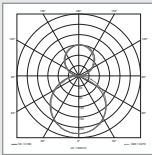
Temperatura otoczenia	-20 °C do +40 °C
Częstotliwość Bluetooth	2,4 – 2,48 GHz (L 800 / L 810 / L 820 SC)
Moc nadawcza Bluetooth	5 dBm / 3 mW (L 800 / L 810 / L 820 SC)
Częstotliwość czujnika	5,8 GHz
Moc nadawcza czujnika	< 1 mW
Jednolitość barwy SDCM	Wartość początkowa: 3
Rozkład natężenia światła	<div style="display: flex; justify-content: space-around; align-items: center;"> <div style="text-align: center;">  <p>L 800 S / L 800 SC / L 800 C</p> </div> <div style="text-align: center;">  <p>L 810 S / L 810 SC / L 810 C L 820 S / L 820 SC</p> </div> </div>
(L 800 S / L 800 SC / L 800 C)	Ten produkt zawiera źródło światła o klasie wydajności energetycznej „E”.
(L 810 S / L 810 SC / L 810 C) (L 820 S / L 820 SC)	Ten produkt zawiera źródło światła o klasie wydajności energetycznej „D”.

## 13. Usterki

Usterka	Przyczyna	Usuwanie
brak napięcia zasilającego lampę z czujnikiem ruchu	<ul style="list-style-type: none"> <li>■ zadziałał bezpiecznik, niewłaczony wyłącznik sieciowy, przerwany przewód</li> <li>■ zwarcie</li> </ul>	<ul style="list-style-type: none"> <li>■ włączyć, wymienić bezpiecznik; włączyć wyłącznik sieciowy; sprawdzić przewód próbnikiem napięcia</li> <li>■ sprawdzić podłączenia elektryczne</li> </ul>
lampa z czujnikiem ruchu nie włącza się	<ul style="list-style-type: none"> <li>■ przy dziennym trybie pracy, ustawiono próg czułości dla nocnego trybu pracy</li> <li>■ wyłączony wyłącznik sieciowy</li> <li>■ zadziałał bezpiecznik</li> <li>■ niedokładnie ustawiony obszar wykrywania czujnika</li> </ul>	<ul style="list-style-type: none"> <li>■ ustawić ponownie</li> <li>■ włączyć</li> <li>■ włączyć, wymienić bezpiecznik, ewentualnie sprawdzić podłączenie</li> <li>■ wyregulować na nowo</li> </ul>
lampa z czujnikiem ruchu nie wyłącza się	<ul style="list-style-type: none"> <li>■ w obszarze wykrywania czujnika ciągle coś się porusza</li> </ul>	<ul style="list-style-type: none"> <li>■ sprawdzić obszar wykrywania czujnika i ewentualnie ustawić go od nowa</li> </ul>
lampa z czujnikiem ruchu nie wyłącza się całkowicie	<ul style="list-style-type: none"> <li>■ wybrane światło podstawowe</li> </ul>	<ul style="list-style-type: none"> <li>■ przełącznik programu ustawiony na 0</li> </ul>
lampa z czujnikiem ruchu włącza się w niepożądanym momencie	<ul style="list-style-type: none"> <li>■ wiatr porusza gałęziami drzew i krzewami w obszarze wykrywania czujnika</li> <li>■ czujnik rejestruje ruch pojazdów na ulicy</li> </ul>	<ul style="list-style-type: none"> <li>■ zmienić obszar</li> <li>■ zmienić obszar</li> </ul>
w obszarze wykrywania znajdują się większe przedmioty metalowe, np. samochody czy ściany metalowe	<ul style="list-style-type: none"> <li>■ zmienić obszar</li> </ul>	<ul style="list-style-type: none"> <li>■ np. przestawić samochód</li> </ul>
reflektor diodowy nie jest wymieniany w przeglądzie Bluetooth	<ul style="list-style-type: none"> <li>■ wybrano niewłaściwy region</li> </ul>	<ul style="list-style-type: none"> <li>■ ustawienia ➔ Region UE/Region US</li> </ul>
zapomniano hasła		<ul style="list-style-type: none"> <li>■ po wprowadzeniu niewłaściwego hasła: nacisnąć przycisk "resetuj hasło"; w ciągu 10 minut wyłączyć prąd i ponownie włączyć; po czym nadać nowe hasło</li> </ul>
aplikacja nie uruchamia się	<ul style="list-style-type: none"> <li>■ nie aktywowano lokalizacji</li> </ul>	<ul style="list-style-type: none"> <li>■ aktywować lokalizację w ustawieniach smartfonu</li> </ul>
ustawienia reflektora diodowego są oznaczone na szaro	<ul style="list-style-type: none"> <li>■ reflektor diodowy nie został zadeklarowany jako master grupy (tryb slave)</li> </ul>	<ul style="list-style-type: none"> <li>■ ustawić reflektor master</li> <li>■ zadeklarować reflektor diodowy jako master</li> </ul>
nie znaleziono żadnych reflektorów diodowych Bluetooth	<ul style="list-style-type: none"> <li>■ reflektory diodowe nie znajdują się w zasięgu</li> <li>■ bluetooth jest dezaktywowany na smartfonie</li> </ul>	<ul style="list-style-type: none"> <li>■ sprawdzić, czy w smartfonie jest aktywne Bluetooth lub zmniejszyć odległość od produktu</li> <li>■ na nowo rozpocząć wyszukiwanie</li> </ul>
brak inicjalizacji połączenia między smartfonem a reflektorem diodowym	<ul style="list-style-type: none"> <li>■ smartfon znajduje się zbyt blisko urządzenia</li> <li>■ smartfon nie jest kompatybilny z aplikacją</li> <li>■ wersja aplikacji nie jest najnowsza</li> </ul>	<ul style="list-style-type: none"> <li>■ odstęp do reflektora diodowego przynajmniej 1,5 m</li> <li>■ użyć innego smartfonu</li> <li>■ zaktualizować aplikację Smart Remote w Appstore</li> </ul>

## 1. Despre acest document

Vă rugăm să citiți cu atenție documentul și să-l păstrați!

- Protejat prin Legea drepturilor de autor. Reproducerea, inclusiv în extras, este permisă numai cu aprobarea noastră.
- Ne rezervăm dreptul de a face modificări care servesc progresului tehnic.

### Explicația simbolurilor



Atenție, pericole!



Trimitere la texte din document.

## 2. Instrucțiuni generale de securitate



Înainte de efectuarea oricăror lucrări la aparat, întrerupeți alimentarea cu energie electrică!

- La montare, cablul electric care urmează să fie conectat nu trebuie să fie sub tensiune. Oprțiți așadar curentul și verificați cu un testor de tensiune să nu mai existe curent pe cablu.
- Instalarea lămpii cu senzor implică o lucrare la rețeaua electrică. Prin urmare, aceasta trebuie efectuată corect, conform instrucțiunilor de instalare și condițiilor de conectare uzuale în țara respectivă. (de ex. **DE:** VDE 0100, **AT:** ÖVE / ÖNORM E8001-1, **CH:** SEV 1000)

## 3. L 800 S / L 810 S / L 820 S / L 800 C / L 810 C / L 800 SC / L 810 SC / L 820 SC

- ① Carcasă lampă
- ② Suport de perete
- ③ Abajur inferior
- ④ Abajur superior
- ⑤ Cablu de rețea sub tencuială
- ⑥ Cablu de rețea pe tencuială
- ⑦ Cârlig de montaj pentru facilitarea montării / descărcarea de tracțiune a cablurilor
- ⑧ Distanțier pentru cablu plasat pe tencuială
- ⑨ Plăcuța cu numărul casei (L 820 S / L 820 SC)
- ⑩ Șuruburi de siguranță pentru plăcuța cu numărul casei (L 820 S / L 820 SC)
- ⑪ Reglarea razei de acțiune (numai S)
- ⑫ Temporizare (numai S)
- ⑬ Reglarea crepuscularității (numai S)

- ⑭ Setarea programului (numai S)
- ⑮ Funcționare cu lumină continuă

## 4. Principiul de funcționare

Lampă cu senzor cu un detector de mișcare activ. Senzorul de înaltă frecvență integrat emite unde electromagnetice de înaltă frecvență (5,8 GHz) și recepționează ecoul acestora. La mișcarea persoanelor în domeniul de detecție a lămpii, senzorul detectează modificarea ecoului. Într-un astfel de caz un microprocesor declanșează comanda de comutare „Aprindere lumină”. Detectarea mișcării este posibilă și prin uși, geamuri și pereți subțiri. (L 800 C / L 800 SC / L 810 C / L 810 SC / L 820 SC)

Funcțiile lămpii cu senzor pot fi setate prin smartphone și tabletă sau prin butonul de reglare. O conectare prin Bluetooth este posibilă numai prin smartphone sau tabletă. (L 800 SC / L 800 C / L 810 SC / L 810 C / L 820 SC)

### Domenii de detecție la montarea pe perete:

- 1) Rază de acțiune minimă (1 m)
- 2) Rază de acțiune maximă (5 m)

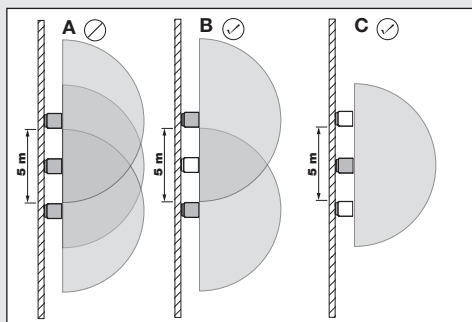
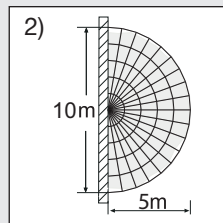
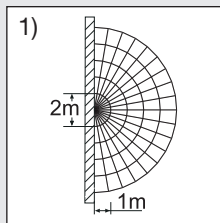

### Indicație:

Dacă lămpile sunt montate prea aproape una de cealaltă, sunt posibile comutări eronate, pentru că semnalele de înaltă frecvență emise se perturbă reciproc (fig. A).

Următoarele măsuri ajută la evitarea acestei erori:

- Montați lămpile la distanță de minim 5 m.
- Conectați lămpile prin Smart Remote App și opriți senzorul prin funcția Sensor-Off la lămpile dorite (fig. B + C). Datorită conectării, la mișcare se vor aprinde și acele lămpi al căror senzor este dezactivat.

#### Indicație:

Puterea de înaltă frecvență a senzorului iHF este de cca. 1 mW – aceasta reprezintă unu la mie din puterea de emisie a unui telefon mobil sau a unui cuptor cu microunde.

#### Indicație:

Senzorul este adecvat pentru aprinderea și stingerea automată a luminii. Influențele meteorologice pot afecta funcționarea senzorului; în condiții de rafale de vânt, zăpadă, ploaie, grindină pot apărea acționări accidentale.

## 5. Conexiune electrică

Pentru a obține raza de acțiune indicată de 5 m, înălțimea de montaj trebuie să fie de cca. 2 m.

Conectarea cablului de alimentare (vezi fig.)

Circuitul de alimentare este format dintr-un cablu cu 3 fire:

- L** = conductor de fază (de cele mai multe ori negru, maro sau gri)
- N** = conductor de nul (de cele mai multe ori albastru)
- PE** = conductor de protecție (verde/galben)

Dacă aveți îndoieli, trebuie să identificați conductorii cu ajutorul unui creion de tensiune. După aceea ei trebuie scoși din nou de sub tensiune. Faza (**L**) și conductorul de nul (**N**) se conectează la bornele lustrei.

#### Important:

Inversarea conexiunilor poate duce la scurtcircuit la aparat sau la tabloul de siguranțe. În acest caz trebuie identificat din nou fiecare cablu și ulterior refăcute conexiunile corecte.

#### Indicație:

Sursa de lumină a acestei lămpi nu se poate înlocui; în cazul în care sursa de lumină trebuie înlocuită (de ex. la finalul duratei de viață), trebuie înlocuită întreaga lampă.

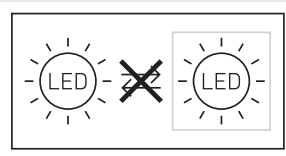

Pe cablul de alimentare se poate monta, bineînțeles, un întrerupător de rețea, pentru activare și dezactivare.

## 6. Funcții

După ce carcasa fost montată și s-a efectuat conectarea la rețea, lampa cu senzor poate fi pusă în funcțiune. La punerea manuală în funcțiune a lămpii cu ajutorul întrerupătorului, aceasta se stinge pentru faza de inițiere după 1 secundă, după care devine activă pentru funcționarea comandată de senzor. Nu este necesară o nouă acționare a întrerupătorului.

Funcțiile se pot regla prin Smart Remote App (L 800 SC / L 800 C / L 810 SC / L 810 C / L 820 SC) sau prin butonul de reglare.

#### Indicație:

Sunt valabile reglajele care s-au făcut la elementul de comandă utilizat ultima oară.

#### Smart Remote App

Pentru configurarea lămpii cu smartphone sau tabletă trebuie descărcată aplicația STEINEL Smart Remote din AppStore. Este necesar un smartphone sau o tabletă cu Bluetooth.

#### Coduri QR

Android



iOS



#### Funcții suplimentare numai prin Smart Remote App:

- Nivelul de lumină principală/lumină de bază reglabil
- Reglarea extinsă a razei de acțiune
- Interconectare
- Reglarea luminozității de comutare prin modul Învățare

### Reglarea razei de acțiune (sensibilitate) (numai S)

Reglare din fabrică: 5 m

Prin rază de acțiune se înțelege zona semicirculară de la nivelul solului, care reprezintă zona de detecție a lămpii în cazul montării la o înălțime de 2 m.

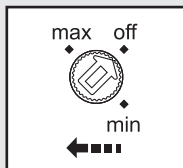

- Potentiometru "max" = raza de acțiune max. 5 m
- Potentiometru "min" = raza de acțiune min. 1 m
- Potentiometru "off" = senzor oprit

Sensor off: Detectarea mișcărilor și toate celelalte funcții ale senzorului sunt complet oprite. Pentru setarea domeniului de detecție se recomandă selectarea timpului cel mai scurt, de 5 sec.

### Reglarea temporizării (temporizarea opririi) (numai S)

Reglare din fabrică: 5 s

Durata de iluminare dorită pentru lampă poate fi reglată continuu de la cca. 5 s până la max. 15 min (pentru S) sau de la cca. 5 s până la max. 60 min (pentru SC).

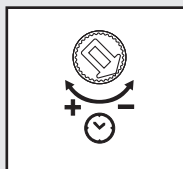

- Butoane de reglare pe:
- + = timp maxim (15 min resp. 60 min).
  - = timp minim (5 s).

La fiecare mișcare detectată înaintea scurgerii acestei durate de timp, temporizatorul repornește de la zero. La setarea domeniului de detecție și pentru testul de funcționare se recomandă setarea intervalului cel mai scurt.

### Indicație:

După fiecare stingere a lămpii, o nouă detecție de mișcare este posibilă doar după o întrerupere de cca. 1 secundă. Numai după trecerea acestui interval de timp lampa se poate aprinde din nou la detectarea mișcării.

### Setarea luminozității de comutare (pragului de comutare) (numai S)

Reglare din fabrică: 2.000 lucși

Pragul dorit de comutare a lămpii poate fi reglat continuu de la cca. 2 până la 2.000 lucși.

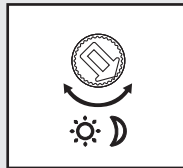

Butoane de reglare pe:

- ☀ = funcționare în regim de lumină diurnă cca. 2.000 lucși
- ☾ = funcționare în regim de înserare cca. 2 lucși

Pentru setarea domeniului de detecție la lumină de zi butonul de reglaj se va poziționa pe 2000 lux.

### Setarea programului (numai S)

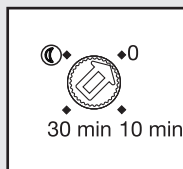

- 0 min** = aprindere treptată / nu există lumină de bază APRINSĂ începând cu luminozitatea de comutare setată
- 10 min** = aprindere treptată + lumină de bază 10 minute
- 30 min** = aprindere treptată + lumină de bază 30 minute
- ☾ = aprindere treptată + lumină de bază toată noaptea

## 7. Funcționare permanentă (15)

Dacă se montează în circuit și un întrerupător de la rețea, pe lângă funcțiile simple de conectare și deconectare mai sunt disponibile și următoarele funcții:

### Regim de funcționare cu senzor (15.1):

Aprinderea luminii (când lampa este STINSĂ):  
Întrerupător 1 × STINGERE și APRINDERE.  
Lumina rămâne aprinsă pe perioadă de timp predefinită.

Stingerea luminii (când lampa este APRINSĂ):  
Întrerupător 1 × STINGERE și APRINDERE.

Lampa se stinge, respectiv trece în regimul de funcționare cu senzor

**Regim de funcționare cu lumină continuă (15.2) :**

**1) Aprinderea luminii continue:**

Apăsați pe întrerupător de 2 x STINGERE și APRINDERE. Lampa trece timp de 4 ore pe aprindere permanentă (LED-ul albastru se aprinde în spatele abajurului ④). Ulterior revine la regimul de funcționare cu senzor (ledul albastru se stinge).

**2) Stingerea luminii continue:**

Apăsați pe întrerupător de 1 x STINGERE și APRINDERE. Lampa se stinge, respectiv trece în regimul de funcționare cu senzor.

**Important:**

Aționarea repetată a întrerupătorului trebuie făcută la intervale scurte (în domeniul 0,2-1 secunde).

**Ce este "aprinderea treptată a luminii"?**

Lampa cu senzor dispune de o funcție de aprindere treptată a luminii. Acest lucru înseamnă că, la aprindere, lumina nu are intensitatea ei maximă, gradul de luminozitate crescând lent până la 100% într-un interval de o secundă. La fel și la oprire, lumina se stinge treptat.

**Ce este lumina de bază?**

Lumina de bază permite un iluminat continuu pe timp de noapte, la o putere de circa 10% din cea maximă. Lumina se aprinde la putere maximă (100%) doar la sesizarea unei mișcări în aria de detecție (pentru durata de timp setată, vezi Temporizare ②). Ulterior se revine la lumina de bază (cca. 10 %). La versiunea SC, lampa comută pe lumina de bază setată de dvs. în prealabil (10-50%).

**Indicație:**

În modul de lucru cu o intensitate scăzută a luminii, în funcție de rețeaua de curent locală este posibil ca LED-urile să pâlpâie ușor. Acest lucru nu este din cauza unui defect de fabricație al produsului și nu reprezintă un motiv de reclamație.

**8. Întreținere/îngrijire**

Produsul nu necesită lucrări de întreținere. În caz de murdărire, lampa poate fi curățată cu o lavetă umedă (fără detergent).

**Important:** Aparatul de comandă nu se poate înlocui.

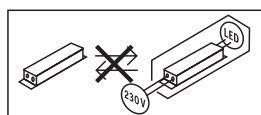

**9. Eliminarea ca deșeu**

Aparatele electrice, accesoriile și ambalajele trebuie să facă obiectul unei reciclări ecologice.



Nu aruncați aparatele electrice la gunoii menajer!

**Numai pentru țările UE:**

În conformitate cu directiva europeană privind eliminarea deșeurilor electrice și electronice în vigoare și transpunerii ei în legislația națională, aparatele electrice care nu mai pot fi utilizate trebuie să fie colectate separat și să facă obiectul unei reciclări ecologice.

**10. Declarație de conformitate**

Prin prezenta, STEINEL Vertrieb GmbH declară că tipul de echipament radio L 800 SC / L 800 S / L 800 C / L 810 SC / L 810 S / L 810 C / L 820 SC / L 820 S este în conformitate cu Directiva 2014/53/UE. Textul integral al declarației UE de conformitate este disponibil la următoarea adresă de internet: [www.steinell.de](http://www.steinell.de)

**11. Garanția de producător**

Acest produs Steinel a fost fabricat cu maximă atenție, verificat din punctul de vedere al funcționării și al siguranței și supus unor controale aleatorii. Steinel garantează structura și funcționarea ireproșabilă a acestui produs. Termenul de garanție este de 36 de luni și începe de la data vânzării produsului către consumator. Garanția acoperă deficiențele bazate pe defecte de material și fabricație. Îndeplinirea garanției se realizează prin repararea sau înlocuirea pieselor defecte, conform opțiunii noastre. Garanția nu se aplică pieselor de uzură și nici deteriorărilor sau deficiențelor cauzate de utilizarea sau întreținerea necorespunzătoare. Este exclusă compensarea daunelor provocate altor obiecte. Garanția este valabilă doar dacă aparatul nedezasamblat este trimis la centrul de service competent într-un ambalaj adecvat, împreună cu o scurtă descriere a defecțiunii, cu bonul de casă sau cu factura (cu data cumpărării și cu ștampila distribuitorului).

**Reparații și post-garanție:** După ieșirea din termenul de garanție sau în cazul defecțiunilor pentru care nu beneficiați de reparații în garanție, informați-vă cu privire la posibilitatea reparației la centrul de service cel mai apropiat.



PL

RO



## 12. Date tehnice

Dimensiuni (înălțime × lățime × adâncime)	88 × 230 × 145 mm	(L 800 S / L 800 SC / L 800 C)
	91 × 230 × 145 mm	(L 810 S / L 810 SC / L 810 C)
	260 × 230 × 145 mm	(L 820 S / L 820 SC)
Material	Carcasă lampă: aluminiu / Abajur: material plastic	
Conexiune la rețeaua electrică	220 – 240 V, 50/60 Hz	
Consum de putere ( $P_{on}$ )	7,50 W	(L 800 S / L 800 SC / L 800 C)
	9,80 W	(L 810 S / L 810 SC / L 810 C)
	9,80 W	(L 820 S / L 820 SC)
Consum de putere senzori iHF / Power consumption of iHF sensor	0,61 W (numai SC / C)	
Intensitate luminoasă	466 lm	(L 800 S / L 800 SC / L 800 C)
	679 lm	(L 810 S / L 810 SC / L 810 C)
	679 lm	(L 820 S / L 820 SC)
Eficiență	62 lm/W	(L 800 S / L 800 SC / L 800 C)
	69 lm/W	(L 810 S / L 810 SC / L 810 C)
	69 lm/W	(L 820 S / L 820 SC)
Indice de redare a culorilor	$R_a = 82$	
Rețea standby ( $P_{net}$ )	0,40 W (numai SC / C)	
Factor de putere	0,89	
Temperatura culorii	3000 de kelvini (albă cald)	
Durata medie de viață nominală (L70B50 la 25 °C)	> 60.000 ore	
Unghi de detecție	160° cu supraveghere sub senzor (numai SC / C)	
Rază de detecție	1 – 5 m (numai SC / C)	
Setarea luminozității de comutare	2 – 2000 lux Pentru C: Numai în combinație cu un produs cu senzor cu conectivitate Bluetooth.	
Temporizare	Pentru SC: 5 s - 60 min Pentru S: 5 s - 15 min Pentru C: Numai în combinație cu un produs cu senzor cu conectivitate Bluetooth.	
Lumină de bază	Pentru S: 0 %, 10 % (reglabil numai de la buton) Pentru SC: 0 %, 10 - 50 % (opțional cu Smart Remote) Pentru C: 0 - 50 % aprindere treptată (opțional cu Smart Remote) și numai în combinație cu un produs cu senzor cu conectivitate Bluetooth	
Aprindere permanentă	comutabilă (4 h)	
Grad de protecție	IP44	
Clasă de protecție	II	
Temperatură ambiantă	-20 °C până la +40 °C	

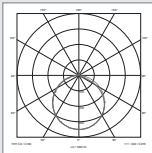
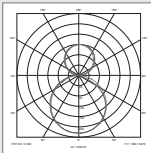
Frecvență Bluetooth	2,4 – 2,48 GHz (L 800 / L 810 / L 820 SC)	
Putere de emisie Bluetooth	5 dBm / 3 mW (L 800 / L 810 / L 820 SC)	
Frecvență senzor	5,8 GHz	
Putere de emisie senzor	< 1 mW	
Consistența culorii SDCM	Valoare inițială: 3	
Distribuirea intensității luminii	 <p>L 800 S / L 800 SC / L 800 C</p>	 <p>L 810 S / L 810 SC / L 810 C L 820 S / L 820 SC</p>

(L 800 S / L 800 SC / L 800 C) Acest produs conține o sursă de lumină din clasa de eficiență „E”

(L 810 S / L 810 SC / L 810 C)  
(L 820 S / L 820 SC) Acest produs conține o sursă de lumină din clasa de eficiență „D”

### 13. Defecțiuni în funcționare

Defecțiune	Cauză	Remediu
Lampa cu senzor nu are curent	<ul style="list-style-type: none"> <li>■ Siguranța a declanșat, aparat neconectat, cablu întrerupt</li> <li>■ Scurtcircuit</li> </ul>	<ul style="list-style-type: none"> <li>■ Cuplați siguranța, înlocuiți-o, cuplați întrerupătorul de rețea; verificați cablul cu ajutorul unui creion de tensiune</li> <li>■ Verificați conexiunile</li> </ul>
Lampa cu senzor nu se aprinde	<ul style="list-style-type: none"> <li>■ În regimul de zi, luminozitatea la comutare este setată pe regim de noapte</li> <li>■ Întrerupător de rețea OPRIT</li> <li>■ Siguranța a declanșat</li> <li>■ Domeniul de detecție nereglat corespunzător</li> </ul>	<ul style="list-style-type: none"> <li>■ Reglați din nou</li> <li>■ Porniți întrerupătorul de rețea</li> <li>■ Cuplați siguranța, înlocuiți-o, eventual verificați legătura</li> <li>■ Reglați din nou</li> </ul>
Lampa cu senzor nu se stinge	<ul style="list-style-type: none"> <li>■ Mișcare continuă în aria de detecție</li> </ul>	<ul style="list-style-type: none"> <li>■ Verificați domeniul de detecție și eventual reglați-l din nou</li> </ul>
Lampa cu senzor nu se stinge complet	<ul style="list-style-type: none"> <li>■ Ați ales lumina de bază</li> </ul>	<ul style="list-style-type: none"> <li>■ Comutatorul de program pe 0</li> </ul>
Lampa cu senzor se aprinde necontrolat	<ul style="list-style-type: none"> <li>■ Vântul mișcă pomii și tufișurile în domeniul de detecție</li> <li>■ Este detectat traficul auto de pe șosea</li> </ul>	<ul style="list-style-type: none"> <li>■ Schimbați domeniul de detecție</li> <li>■ Schimbați domeniul de detecție</li> </ul>
Obiecte mai mari din metal, ca de exemplu mașini sau pereți din metal în zona de detecție	<ul style="list-style-type: none"> <li>■ Schimbați domeniul de detecție</li> </ul>	<ul style="list-style-type: none"> <li>■ De exemplu schimbați locul de parcare al mașinii</li> </ul>
Proiectorul cu LED nu apare în lista Bluetooth	<ul style="list-style-type: none"> <li>■ S-a selectat o regiune greșită</li> </ul>	<ul style="list-style-type: none"> <li>■ Setări ➔ regiune UE/regiune US</li> </ul>
Ați uitat parola?		<ul style="list-style-type: none"> <li>■ După introducerea unei parole greșite: apăsați butonul "Resetare parolă"; În decurs de 10 minute opriți curentul și porniți-l la loc; apoi atribuiți o nouă parolă</li> </ul>
Aplicația nu pornește	<ul style="list-style-type: none"> <li>■ Locația nu este activată</li> </ul>	<ul style="list-style-type: none"> <li>■ Activați locația în setările smartphone-ului</li> </ul>
Setările pentru proiectorul cu LED sunt pe fond gri	<ul style="list-style-type: none"> <li>■ Proiectorul cu LED nu este declarat ca Master grup (regim Slave)</li> </ul>	<ul style="list-style-type: none"> <li>■ Setări proiectorul Master</li> <li>■ Declarați proiectorul cu LED ca Master</li> </ul>
Nu se găsesc proiectoare cu LED Bluetooth	<ul style="list-style-type: none"> <li>■ În raza de acțiune nu se află proiectoare cu LED</li> <li>■ Bluetooth este dezactivat la smartphone</li> </ul>	<ul style="list-style-type: none"> <li>■ Verificați dacă este activat Bluetooth la smartphone sau reduceți distanța față de produs</li> <li>■ Reporniți căutarea</li> </ul>
Nu se stabilește conexiunea de la smartphone la proiectorul cu LED	<ul style="list-style-type: none"> <li>■ Smartphone-ul se află prea aproape de aparat</li> <li>■ Smartphone-ul nu este compatibil cu aplicația</li> <li>■ Versiunea aplicației nu este cea mai actuală</li> </ul>	<ul style="list-style-type: none"> <li>■ Distanța față de proiectorul cu LED minimum 1,5 m</li> <li>■ Utilizați un alt smartphone</li> <li>■ Actualizați Smart Remote App în Appstore</li> </ul>

RO

## 1. O tem dokumentu

### Natančno preberite in shranite!

- Zaščiten z avtorskimi pravicami. Ponatis v celoti ali po delih je dovoljen le z našim soglasjem.
- Spremembe zaradi tehničnega napredka so pridržane.

### Razlaga simbolov



**Opozorilo pred nevarnostmi!**



**Napotek na mesta besedila v dokumentu.**

## 2. Splošna varnostna navodila



**Pred izvajanjem katerih koli del na napravi prekinite dovod električne napetosti!**

- Ob montaži mora biti električni vodnik, ki ga boste priključili na aparat, brez napetosti. Zato najprej odklopite tok in preverite s preizkuševalcem električne napetosti, če res ni več napetosti.
- Pri namestitvi senzorske svetilke gre za delo z omrežno napetostjo. Zato mora biti strokovno izvedeno po veljavnih krajevnih predpisih za namestitve in pogojih za priključitev. (npr. **DE**: VDE 0100, **AT**: ÖVE / ÖNORM E8001-1, **CH**: SEV 1000)

## 3. L 800 S / L 810 S / L 820 S / L 800 C / L 810 C / L 800 SC / L 810 SC / L 820 SC

- 1) Ohišje svetilke
- 2) Zidno držalo
- 3) Pokrov spodaj
- 4) Pokrov zgoraj
- 5) Podometni dovod na omrežje
- 6) Nadometni dovod na omrežje
- 7) Montažni kavelj za poenostavitev montaže / razbremenitev napetosti napeljav
- 8) Distančnik za nadomestno napeljavo
- 9) Plošča za hišno število (L 820 S / L 820 SC)
- 10) Varnostni vijaki za ploščo za hišno število (L 820 S / L 820 SC)
- 11) Nastavitev dosega (samo S)
- 12) Nastavitev časa (samo S)
- 13) Nastavitev zatemnitve (samo S)
- 14) Nastavitev programa (samo S)
- 15) Stalna osvetlitev

## 4. Delovanje

Senzorska svetilka z aktivnim javljalnikom gibanja. Integrirani iHF senzor oddaja visokofrekvenčne elektromagnetne valove (5,8 GHz) in sprejema njihov odmev. Ob najmanjšem premiku oseb v območju zaznavanja svetilke senzor zazna spremembo odmeva. Mikroprocesor nato sproži ukaz za „vključ luči“. Zaznavanje je možno tudi skozi vrata, steklo ali tanke zidove. (L 800 C / L 800 SC / L 810 C / L 810 SC / L 820 SC)

Delovanje senzorske svetilke je mogoče nastaviti na pametnem telefonu ali tabličnem računalniku ali z nastavitvenim gumbom. Bluetooth-povezava je mogoča samo prek pametnega telefona ali tabličnega računalnika. (L 800 SC / L 800 C / L 810 SC / L 810 C / L 820 SC)

### Območje dosega pri montaži na steno:

- 1) Najmanjši doseg (1 m)
- 2) Največji doseg (5 m)

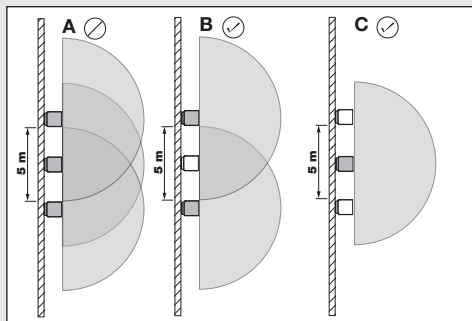
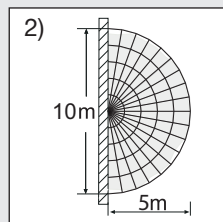
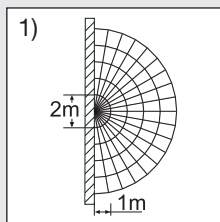

**Napotek:** Če so svetilke montirane preblizu ena poleg druge, se lahko napačno vklapljajo, ker se oddajani visokofrekvenčni signali medsebojno motijo (**sl. A**).

Naslednji ukrepi pomagajo pri odpravi teh napak:

- Svetilke montirajte najmanj 5 m medsebojno oddaljene.
- Povežite svetilke v omrežje prek aplikacije Smart Remote in izklopite senzor prek funkcije za izklop

senzorja (Sensor-Off) namensko pri posameznih svetilkah (**sl. B + C**). S povezavo v omrežje se pri gibanju vklopijo tudi svetilke, katerih senzor je izklopljen.

**Napotek:** Oddajna moč iHF senzorja znaša pribl. 1 mW – kar je tisočkrat manj od oddajne moči mobilnega telefona ali mikrovalovne pečice.

**Napotek:** Senzor je primeren za avtomatsko vklopjanje luči. Vremenski pogoji lahko vplivajo na delovanje senzorja. Ob močnih sunkih vetra, snegu, dežju, toči lahko pride do nezaželenih vklopov, ker naprava ne loči med nenadnimi nihanji temperature ter viri toplote.

## 5. Električni priključek

Da bi navedene dosege 5 metrov pravilno nastavili, naj bo višina naprave pri montaži pribl. 2 metra.

Prikllop na dovod na omrežje (**gl.sl.**)

Električna napeljava je sestavljena iz 3-žilnega kabla:

**L** = fazni vodnik (običajno črn, rjav ali siv)

**N** = ničelni vodnik (običajno moder)

**PE** = varnostni vodnik (zelen/rumen)

V primeru dvoma kable identificirajte z indikatorjem napetosti; nato spet izklopite tok. Fazo (**L**) in nevtralni vodnik (**N**) priključite na lestenčno spojko.

**Pomembno:** Zamenjava priključkov lahko povzroči kratki stik v napravi ali v vaši električni omarici. V tem primeru morajo vsi kabli biti znova identificirani in na novo montirani.

**Napotek:** Vira svetlobe v tej svetilki ne morete zamenjati; če je treba zamenjati vir svetlobe (npr. ob koncu uporabne dobe), morate zamenjati celo svetilko.

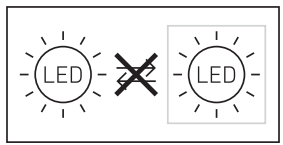

Na omrežni kabel lahko inštalirate omrežno stikalo za vklop in izklop.

## 6. Funkcije

Po montaži ohišja in priključku na omrežje lahko začnete senzorsko svetilko uporabljati. Pri ročnem

vklopu svetilke s stikalom za luč se vklopi po 1 sekundo fazi umerjanja in je nato pripravljena za delovanje s senzorjem. Ponoven vklop prek sobnega stikala ni potreben.

**Funkcije so nastavljive prek aplikacije Smart Remote (L 800 SC / L 800 C / L 810 SC / L 810 C / L 820 SC) ali nastavitvenega gumba.**

**Napotek:** Veljajo nastavitve, ki so bile nastavljene na zadnjem uporabljanem upravljalnem elementu.

### Aplikacija Smart Remote

Za konfiguracijo svetilke s pametnim telefonom je treba iz trgovine AppStore sneti aplikacijo STEINEL Smart Remote. Potreben je pametni telefon ali tablični računalnik s povezavo Bluetooth.

### Kode QR

Android



iOS



### Dodatne funkcije ponuja samo aplikacija Smart Remote:

- nastavljiva raven glavne/osnovne luči
- razširjena nastavitve dosega
- skupinska povezava v omrežje
- nastavitve zatemnitve z učenjem

### Nastavitev dosega občutljivosti

tovarniška nastavitve: 5 m

Z izrazom doseg je mišljen krožni premer na tleh, ki nastane pri montaži na višini 2 m in označuje območje zaznavanja.

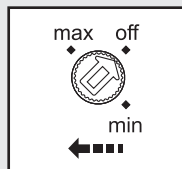

- Potenciometer "maks" = maks. doseg 5 m
- Potenciometer "min" = min. doseg 1 m
- Potenciometer „izklop“ = senzor izklopljen

Izklop senzorja: / Sensor off: Zaznavanje gibanja in vse druge funkcije senzorja so povsem izklopljene. Pri nastavljanju območja zaznavanja je priporočeno izbrati najkrajši čas (5 sek.).

## Zakasnitev izklopa (nastavitev časa (samo S))

Tovarniška nastavitev: 5 s

Želeni čas svetjenja luči lahko brezstopenjsko nastavite od približno 5 sek. do maks. 15 min. (samo S) ali od pribl. 5 s do maks. 60 min (za SC)

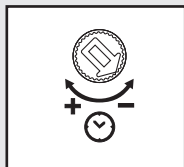

Nastavitveni gumb na:

+ = najdaljši čas  
(15 min oz. 60 min).

- = najkrajši čas (5 s).

Z vsakim zaznanim gibanjem pred iztekom nastavljenega časa se ura ponastavi na začetek. Za nastavitev območja zaznavanja in preverjanje delovanja se priporoča najkrajša nastavitev časa.

**Napotek:** Po vsakem postopku izklopa svetilke je ponovno zaznavanje gibanja za pribl. 1 sekundo prekinjeno. Šele potem ko je ta čas potekel, lahko svetilka ob zaznanem gibanju zopet zasveti.

## Nastavitev jakosti svetlobe (prag odziva) (samo S)

Tovarniška nastavitev: 2000 luksov

Želena mejo vklopa senzorja svetilke lahko brezstopenjsko nastavite od približno 2 luksa do 2.000 luksov.



Nastavitveni gumb na:

 = delovanje ob dnevni svetlobi pribl. 2.000 luksa.

 = delovanje ob zatemnitvi pribl. 2 luksa

Za nastavitev območja zaznavanja pri dnevni svetlobi morate gumb za reguliranje nastaviti na 2000 luksov.

## Nastavitev programov (samo S)

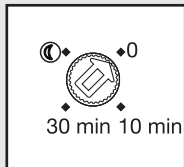

30 min 10 min

**0 min** = Mehki vklop / brez osnovne osvetlitve VKLOP od nastavljenosti vrednosti zatemnitve

**10 min** = Mehki vklop + osnovna osvetlitev 10 minut

**30 min** = Mehki vklop + osnovna osvetlitev 30 minut

 = Mehki vklop + osnovna osvetlitev vso noč

## 7. Trajna osvetlitev <sup>(15)</sup>

V primeru namestitve stikala v omrežno napeljavo so ob funkcijah vklopa in izklopa možne sledeče funkcije:

### Senzorsko delovanje <sup>(15.1)</sup> :

Vklapljanje luči (kadar je svetilka IZKL):

Stikalo 1 × IZKL. in VKL.

Luč ostane za nastavljen čas vklopljena.

Izklapljanje luči (kadar je svetilka VKL):

Stikalo 1 × IZKL. in VKL. Luč ugasne oziroma preklopi v senzorsko delovanje.

### Stalna osvetlitev <sup>(15.2)</sup> :

#### 1) Vkllop konstantne osvetlitve:

Stikalo 2 × izkl. in vkl. Luč bo za 4 ure vklopljena na stalno osvetljavo (za pokrovom svetilke <sup>(4)</sup> sveti modra LED dioda). Po tem se avtomatično spet preklopi v delovanje senzorja (modra LED-dioda ugasne).

#### 2) Izklapljanje stalne osvetlitve:

Stikalo 1 × izkl. in vkl. Svetilka ugasne oziroma preklopi v senzorsko delovanje.

**Pomembno:** Večkratni pritisk stikala naj si sledi v kratkem času (0,2–1 sek.).

### Kaj je mehki vklop luči?

Svetilka s senzorjem ima funkcijo mehkega vklopa luči. To, pomeni, da ob vklopu luč ne deluje ob maksimalni moči, temveč se svetlost v roku ene sekunde počasi poveča do 100 %. Prav tako svetilka ob izklopu počasi izgublja svetilno moč.

### Kaj je osnovna osvetlitev?

Osnovna svetloba omogoča nočno trajno osvetlitev s ca. 10 % močjo luči. Šele v primeru premikanja v območju zaznavanja se svetilka za nastavljen čas (glejte Nastavitev časa <sup>(12)</sup>) preklopi na maksimalno zmogljivost (100 %) svetjenja. Svetilka potem ponovno preklopi na osnovno svetlost (pribl. 10 %). V različici SC svetilka preklopi na nastavljen osnovno osvetlitev (10-50 %).

**Napotek:** V načinu zatemnitve se lahko pojavi rahlo migljanje LED-luči, kar je odvisno od lokalnega omrežja. To ni pogojeno z izdelkom in ni razlog za reklamacijo.

## 8. Vzdrževanje in nega

Izdelka ni treba vzdrževati.

Če je svetilka umazana, jo očistite z vlažno krpo (brez čistil).

**Pomembno:** Krmilna naprava ni zamenljiva.

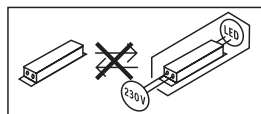

## 9. Odstranjanje

Električne aparate, opremo in embalažo oddajte v okolju prijazno ponovno predelavo.



Električnih aparatov ne odstranjujte s hišnimi odpadki!

### Samo za države članice EU:

V skladu z veljavno Evropsko direktivo o izrabljenih električnih in elektronskih aparatih in njenim prenosom v nacionalno zakonodajo je električne aparate, ki niso več uporabni, treba zbirati ločeno in jih oddati v okolju prijazno ponovno predelavo.

## 10. Izjava o skladnosti

STEINEL Vertrieb GmbH potrjuje, da je tip radijske opreme L 800 SC / L 800 S / L 800 C / L 810 SC / L 810 S / L 810 C / L 820 SC / L 820 S skladen z Direktivo 2014/53/EU. Celotno besedilo izjave EU o skladnosti je na voljo na naslednjem spletnem naslovu: [www.steinell.de](http://www.steinell.de)

## 11. Garancija proizvajalca

Ta proizvod podjetja je bil izdelan z veliko skrbnostjo, preverjen glede delovanja in varnosti po veljavnih predpisih ter končno podvržen naključni kontroli. Steinel daje garancijo za brezhibno stanje in funkcionalnost proizvoda. Garancija velja 36 mesecev od dneva nakupa in se začne z dnem prodaje izdelka stranki. Odstranjujemo pomanjkljivosti, ki so posledica napak v materialu ali izdelavi, obveznost garancije pa je izpolnjena ob popravilu ali menjavi delov z napakami po naši izbiri. Garancija ne velja pri poškodbah obrabnih delov in za škode in pomanjkljivosti, do katerih je prišlo zaradi nepravilne uporabe ali vzdrževanja. Nadaljnje poškodbe na drugih predmetih so izključene.

Garancija bo odobrena v primeru, da pošljete nerazstavljeno napravo s kratkim opisom napake ter potrdilom o nakupu oz. računom (datum nakupa in štampiljka trgovca), dobro zapakirano na ustrezne servisne službe.

### Servis za popravila:

Po poteku garancijske dobe ali pri napakah brez garancijske pravice se posvetujte z našim servisnim obratom glede popravila.

**3 LETNA**  
PROIZVAJALCA  
GARANCIJA

## 12. Tehnični podatki

Mere (D × Š × V)	88 × 230 × 145 mm 91 × 230 × 145 mm 260 × 230 × 145 mm	(L 800 S / L 800 SC / L 800 C) (L 810 S / L 810 SC / L 810 C) (L 820 S / L 820 SC)
Material	Ohišje svetilke: Okrov svetilke:	aluminij umetna masa
Omrežni priključek	220–240 V, 50/60 Hz	
Poraba energije (P <sub>ON</sub> )	7,50 W 9,80 W 9,80 W	(L 800 S / L 800 SC / L 800 C) (L 810 S / L 810 SC / L 810 C) (L 820 S / L 820 SC)
Poraba energije senzorike iHF/ Power consumption of iHF sensor	0,61 W (samo SC / S)	
Svetilna moč	466 lm 679 lm 679 lm	(L 800 S / L 800 SC / L 800 C) (L 810 S / L 810 SC / L 810 C) (L 820 S / L 820 SC)
Učinkovitost	62 lm/W 69 lm/W 69 lm/W	(L 800 S / L 800 SC / L 800 C) (L 810 S / L 810 SC / L 810 C) (L 820 S / L 820 SC)

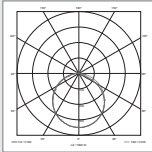
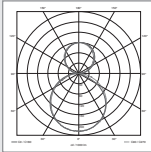
Indeks barvne reprodukcije	$R_a = 82$
Stanje pripravljenosti (omrežje ( $P_{net}$ ))	0,40 W (samo SC / C)
Faktor moči	0,89
Temperatura barve	3000 kelvinov (topla bela)
Srednja izmerjena življenjska doba (L70B50) pri 25 °C	> 60.000 ure
Kot zaznavanja	160° z zaznavanjem pod senzorjem (samo SC / S)
Doseg zaznavanja	1–5 m (samo SC / S)
Nastavitev zatemnitve	2–2000 luksov Za C: Le v kombinaciji s senzorskim izdelkom Bluetooth.
Nastavitev časa	Za SC: 5 s - 60 min Za S: 5 s - 15 min Za C: Le v kombinaciji s senzorskim izdelkom Bluetooth.
Osnovna osvetlitev	Za S: 0 %, 10 % (nastavljivo samo prek nastavitvenega gumba) Za SC: 0 %, 10 - 50 % (opcijsko s Smart Remote) Za C: 0 - 50 % mehki zagon (opcijsko s Smart Remote) in samo v kombinaciji s senzorjem Bluetooth
Trajna osvetlitev	Vklopljivo (4 h)
Vrsta zaščite	IP44
Razred zaščite	II
Temperatura okolice	-20 °C do +40 °C
Frekvenca Bluetooth	2,4–2,48 GHz (L 800 / L 810 / L 820 SC)
Oddajna moč Bluetooth	5 dBm / 3 mW (L 800 / L 810 / L 820 SC)
Frekvenca senzor	5,8 GHz
Oddajna moč senzor	< 1 mW
Barvna konsistenca SDCM	Začetna vrednost: 3
Razdelitev jakostni svetlobe	<div style="display: flex; justify-content: space-around; align-items: center;"> <div style="text-align: center;">  <p>L 800 S / L 800 SC / L 800 C</p> </div> <div style="text-align: center;">  <p>L 810 S / L 810 SC / L 810 C L 820 S / L 820 SC</p> </div> </div>
(L 800 S / L 800 SC / L 800 C)	Ta izdelek vsebuje svetlobni vir razreda energijske učinkovitosti "E"
(L 810 S / L 810 SC / L 810 C) (L 820 S / L 820 SC)	Ta izdelek vsebuje svetlobni vir razreda energijske učinkovitosti "D"



## 13. Motnje delovanja

Motnja	Vzrok	Pomoč
Senzorska svetilka nima napetosti	<ul style="list-style-type: none"> <li>■ Varovalka se je sprožila, ni vklopljena, povezava je prekinjena</li> <li>■ Kratki stik</li> </ul>	<ul style="list-style-type: none"> <li>■ Vklpite, zamenjajte varovalko, vklpite omrežno stikalo; preverite vod z indikatorjem napetosti</li> <li>■ Preverite priključke</li> </ul>
Senzorska svetilka se ne vklopi	<ul style="list-style-type: none"> <li>■ Pri dnevni nastavitvi, nastavev zatemnitve se nahaja na nočnem delovanju</li> <li>■ Omrežno stikalo je izklopljeno</li> <li>■ Varovalka se je sprožila</li> <li>■ Območje zaznavanja ni natančno nastavljeno</li> </ul>	<ul style="list-style-type: none"> <li>■ Na novo nastavite</li> <li>■ Vklapljanje</li> <li>■ Vklpite, zamenjajte varovalko, po potrebi preverite priključek</li> <li>■ Ponovno nastavite</li> </ul>
Senzorska svetilka se ne izklopi	<ul style="list-style-type: none"> <li>■ Stalno premikanje na področju zajemanja,</li> </ul>	<ul style="list-style-type: none"> <li>■ Preverite območje zaznavanja in ga po potrebi ponovno nastavite</li> </ul>
Senzorska svetilka se ne izklopi popolnoma	<ul style="list-style-type: none"> <li>■ Izbrana osnovna osvetlitev</li> </ul>	<ul style="list-style-type: none"> <li>■ Stikalo za izbiro programa je na 0</li> </ul>
Senzorska svetilka se nezaželeno vklopi	<ul style="list-style-type: none"> <li>■ Veter premika drevesa in grmovje na območju zaznavanja</li> <li>■ Senzor zaznava avtomobile na cesti</li> </ul>	<ul style="list-style-type: none"> <li>■ Spremenite območje</li> <li>■ Spremenite območje</li> </ul>
Večji kovinski predmeti kot so avti ali kovinske stene so v območju zaznavanja	<ul style="list-style-type: none"> <li>■ Spremenite območje</li> </ul>	<ul style="list-style-type: none"> <li>■ Npr. premestite avtomobil</li> </ul>
LED-reflektorja ni mogoče izkrmiliti v Bluetooth-prikazu	<ul style="list-style-type: none"> <li>■ Izbrana je napačna regija</li> </ul>	<ul style="list-style-type: none"> <li>■ Nastavite ➔ regija EU/regija US</li> </ul>
Pozabljeno geslo		<ul style="list-style-type: none"> <li>■ Po napačnem vnosu: Pritisnite gumb "Postavi geslo nazaj"; V roku 10 minut tok izklopite in ga spet vklopite; Nato vnesite novo geslo</li> </ul>
Aplikacija se ne zažene	<ul style="list-style-type: none"> <li>■ Lokacija ni aktivirana</li> </ul>	<ul style="list-style-type: none"> <li>■ Aktivirajte lokacijo v nastavitvah pametnega telefona</li> </ul>
Nastavitve za LED-reflektor so na sivem ozadju	<ul style="list-style-type: none"> <li>■ LED-reflektor ni določen kot skupinski Master (delovanje Slave)</li> </ul>	<ul style="list-style-type: none"> <li>■ Nastavite Master-reflektor</li> <li>■ LED-reflektor določite kot Master</li> </ul>
Ni najdenih nobenih Bluetooth-LED-reflektorjev	<ul style="list-style-type: none"> <li>■ LED-reflektor ni v dosegu</li> <li>■ Bluetooth na pametnem telefonu je izklopljen</li> </ul>	<ul style="list-style-type: none"> <li>■ Preverite, ali je v pametnem telefonu vklopljen Bluetooth ali zmanjšajte oddaljenost do izdelka</li> <li>■ Zaženite iskanje</li> </ul>
Pametni telefon ni povezan z LED-reflektorjem	<ul style="list-style-type: none"> <li>■ Pametni telefon je blizu aparata</li> <li>■ Pametni telefon ni združljiv z aplikacijo</li> <li>■ Aplikacijska različica ni posodobljena</li> </ul>	<ul style="list-style-type: none"> <li>■ Minimalna oddaljenost do LED-reflektorja: 1,5 m</li> <li>■ Uporabite drug pametni telefon</li> <li>■ Posodobite aplikacijo Smart Remote v Appstore</li> </ul>

## 1. Uz ovaj dokument

### Pažljivo pročitajte i sačuvajte!

- Zaštićeno autorskim pravima. Pretisak, čak i djelomičan, dopušten je samo uz naše odobrenje.
- Zadržavamo pravo na izmjene koje služe tehničkom napretku.

### Tumačenje simbola



**Upozorenje na opasnosti!**



**Uputa na tekst u dokumentu.**

## 2. Opće sigurnosne napomene



**Prije svih radova na uređaju prekinite naponsko napajanje!**

- Prilikom montaže električni vod koji treba priključiti ne smije biti pod naponom. Zbog toga kao prvo morate isključiti struju i pomoću ispitivača napona provjeriti je li uspostavljeno beznaponsko stanje.
- Kod instalacije senzorske svjetiljke radi se o radovima na mrežnom naponu. Stoga se ona mora provoditi stručno i u skladu s uobičajenim državnim propisima o instalacijama i uvjetima priključivanja. (npr. **DE:** VDE 0100, **AT:** ÖVE / ÖNORM E8001-1, **CH:** SEV 1000)

## 3. L 800 S / L 810 S / L 820 S / L 800 C / L 810 C / L 800 SC / L 810 SC / L 820 SC

- kućiste svjetiljke
- zidni držač
- poklopac dolje
- poklopac gore
- podžbukni mrežni vod
- nadžbukni mrežni vod
- montažna kuka za pojednostavljenje montaže / mehanizam za sprječavanje zatezanja kabla
- distanca za nadžbukni dovod
- panel s kućnim brojem (L 820 S / L 820 SC)
- sigurnosni vijci za panel s kućnim brojem (L 820 S / L 820 SC)
- podešavanje dometa (samo S)
- podešavanje vremena (samo S)
- podešavanje svjetlosnog praga (samo S)
- podešavanje programa (samo S)
- funkcija stalnog svjetla

## 4. Princip rada

Senzorska svjetiljka s aktivnim dojavnikom pokreta. Integrirani iVF senzor odašilje visokofrekventne elektromagnetske valove (5,8 GHz) i prima njihov eho. Kod pokreta osoba u području detekcije svjetiljke senzor registrira promjenu eha. Mikroprocesor zatim aktivira naredbu za uključenje „Uključiti svjetlo“. Moguće je detektiranje kroz vrata, prozorska stakla ili tanke zidove. (L 800 C / L 800 SC / L 810 C / L 810 SC / L 820 SC)

Funkcije senzorske svjetiljke možete podesiti pomoću pametnog telefona i tableta ili regulatorom. Bluetooth umreženje moguće je samo pomoću pametnog telefona ili tableta. (L 800 SC / L 800 C / L 810 SC / L 810 C / L 820 SC)

### Područje detekcije kod zidne montaže:

- 1) Minimalni domet (1 m)
- 2) Maksimalni domet (5 m)

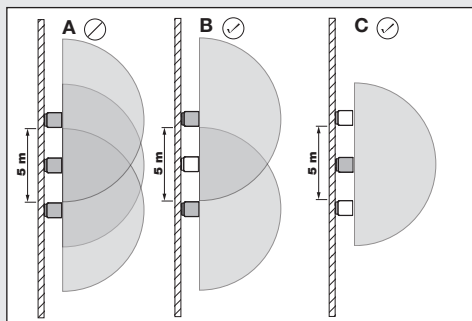
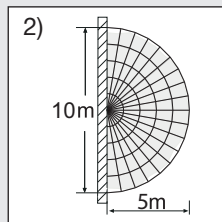
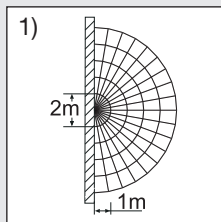

### Napomena:

Ako su svjetiljke montirane preblizu jedna drugoj, može doći do pogrešnih uključivanja jer odašiljani visokofrekventni signali se međusobno ometaju (**sl. A**).

Da biste izbjegli te greške, pomažu sljedeće mjere:

- Svjetiljke uvijek montirajte na razmaku od najmanje 5 m.
- Umrežite svjetiljke pomoću aplikacije Smart Remote i kod pojedinačnih svjetiljki ciljano isključite senzor pomoću funkcije "Sensor Off" (**sl. B + C**). Umreženjem se pri pokretu također uključuju

svjetiljke čiji senzor je deaktiviran.

#### Napomena:

Visokofrekventna snaga iVF senzora iznosi oko 1 mW – to je samo tisućiti dio učinka emitiranja mobitela ili mikrovalne pećnice.

#### Napomena:

Senzor je namijenjen za automatsko uključivanje/isključivanje svjetla. Vremenski utjecaji mogu djelovati na funkcioniranje senzora; kod jakog vjetrova, snijega, kiše, tuče može doći do pogrešnog aktiviranja.

## 5. Električni priključak

Da biste postigli navedeni domet od 5 m, visina montaže treba biti oko 2 m.

Priključivanje mrežnog voda (**v. sl.**)

Mrežni vod sastoji se od trožilnog kabela:

**L** = faza (većinom crna, smeđa ili siva)

**N** = nulti vodič (većinom plavi)

**PE** = zaštitni vodič (zeleno/žuti)

U slučaju dvojbe morate identificirati kabel pomoću ispitivača napona; zatim ponovno uspostaviti bežnaponsko stanje. Faza (**L**) i nul-vodič (**N**) priključuju se na stezaljku stropne svjetiljke.

#### Važno:

Slučajna zamjena priključaka u uređaju ili Vašem ormariću za osigurače kasnije uzrokuje kratki spoj. U tom slučaju još jednom se moraju identificirati pojedini kabeli i ponovno spojiti.

#### Napomena:

Izvor svjetlosti ove svjetiljke nije zamjenjiv; ako bi se morao zamijeniti (npr. na kraju njegovog vijeka trajanja), potrebno je zamijeniti cijelu svjetiljku.

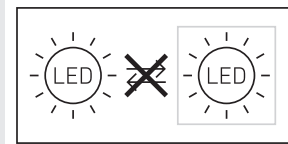

U vodu, naravno, može biti montirana mrežna sklopka za uključivanje i isključivanje.

## 6. Funkcije

Kad je kućište montirano i uspostavljen priključak na strujnu mrežu, možete uključiti senzorsku svjetiljku. Kod ručnog puštanja svjetiljke u rad pomoću sklopke, ona se tijekom faze ispitivanja isključi nakon 1 sekunde i zatim je opet spremna za senzorski pogon. Nije potrebno ponovno aktiviranje sklopke svjetiljke.

**Funkcije se mogu podesiti putem aplikacije Smart Remote (L 800 SC / L 800 C / L 810 SC / L 810 C / L 820 SC) ili regulatorom.**

#### Napomena:

Vrijede postavke koje su podešene na posljednje korištenom upravljačkom elementu.

#### Aplikacija Smart Remote

Za konfiguraciju svjetiljke morate preuzeti aplikaciju STEINEL Smart Remote App s Vašeg AppStorea pomoću pametnog telefona ili tableta. Za to je potreban pametan telefon ili tablet s Bluetoothom.

#### Kodovi QR

Android



iOS



#### Dodatne funkcije samo putem aplikacije Smart Remote:

- Podesiva razina glavnog / osnovnog svjetla
- Prošireno podešavanje dometa
- Grupno umreženje
- Podešavanje svjetlosnog praga pomoću funkcije Teach-In

#### Podešavanje dometa (osjetljivost) (samo S)

Tvornička podešenost: 5 m

S dometom se misli na polukružni oblik na tlu koji prilikom montaže svjetiljke na visinu od 2 m nastaje kao područje detekcije.

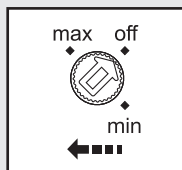

- Potenciometar "max" = maks. domet 5 m
- Potenciometar "min" = min. domet 1 m
- Potenciometar „off“ = senzor isključen

HR

Sensor off: Detektiranje pokreta i sve ostale funkcije senzora u cijelosti su isključene. Za podešavanje područja detekcije preporučuje se odabir najkraćeg vremena od 5 sekundi.

### Podešavanje vremena (kašnjenje isključivanja)

(samo S) Tvornički podešeno: 5 s

Željeno trajanje svjetla može se kontinuirano podešavati od oko 5 s do maks. 15 min (za S) ili od oko 5 s do maks. 60 min (za SC).

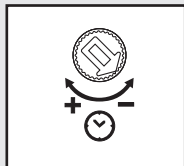

Regulator podešen na:

- + = maksimalno vrijeme (15 min odnosno 60 min).
- = minimalno vrijeme (5 s).

Svakim detektiranim pokretom sat se prije isteka tog vremena ponovno pokreće. Kod podešavanja područja detekcije i testiranja funkcije preporučuje se podesiti najkraće vrijeme.

### Napomena:

Nakon svakog postupka isključivanja svjetiljke prekida se ponovno detektiranje pokreta na oko 1 sekundu. Tek nakon isteka tog vremena svjetiljka može pri pokretu ponovno uključiti svjetlo.

### Podešavanje svjetlosnog praga (prag aktiviranja) (samo S)

Tvornička podešenost: 2000 luksa

Željeni prag reagiranja svjetiljke može se kontinuirano podešavati od oko 2 do 2.000 luksa.



Regulator podešen na:

- ☀ = Režim rada kod danjeg svjetla oko 2.000 luksa.
- ☾ = Regulacija intenziteta svjetlosti oko 2 luksa

Za podešavanje područja detekcije kod danjeg svjetla regulator treba podesiti na 2000 luksa.

### Podešavanje programa (samo S)



- 0 min = soft uključivanje / osnovno svjetlo nije UKLJUČENO od podešene vrijednosti zatamnjenja

10 min = soft uključivanje + osnovno svjetlo 10 minuta

30 min = soft uključivanje + osnovno svjetlo 30 minuta

☾ = soft uključivanje + osnovno svjetlo cijelu noć

## 7. Funkcija stalnog svjetla 15

Montira li se mrežna sklopka u vod, osim jednostavne funkcije uključivanja i isključivanja moguće su i sljedeće funkcije:

### Rad senzora 15.1 :

Uključivanje svjetla (ako je svjetlo ISKLJUČENO): Sklopku 1 × ISKLJUČITI i UKLJUČITI. Svjetlo ostaje uključeno tijekom podešenog vremena.

Isključivanje svjetla (ako je svjetlo UKLJUČENO): Sklopku 1 × ISKLJUČITI i UKLJUČITI. Svjetlo se isključuje odnosno prelazi u senzorski način rada.

### Režim rada stalnog svjetla 15.2 :

#### 1) Uključivanje stalnog svjetla:

sklopku 2 × ISKLJUČITI i UKLJUČITI. Svjetiljka je podešena na 4 sata stalnog svjetla (svjetli plava LE dioda iza poklopca svjetiljke 4). Zatim ponovno automatski prelazi u rad senzora (plava LE dioda se isključuje).

#### 2) Isključivanje stalnog svjetla:

sklopku 1 × ISKLJUČITI i UKLJUČITI. Svjetlo se isključuje odnosno prelazi u rad senzora.

### Važno:

Treba više puta uzastopce brzo pritisnuti sklopku (u području 0,2-1 sekunde).

### Što je soft uključivanje svjetla?

Senzorska svjetiljka ima funkciju soft uključivanja svjetla. To znači da se svjetlo prilikom uključivanja ne uključuje izravno na maksimalnu snagu, već se svjetlina polako pojačava na 100 % unutar jedne sekunde. Isto tako se jačina svjetla prilikom isključivanja polako smanjuje.

### Što je osnovno svjetlo?

Osnovno svjetlo daje noćno trajno svjetlo s oko 10 % svjetlosnog učina. Tek kod pokreta u području detekcije svjetlo se uključuje (na podešeno vrijeme, v. Podešavanje vremena 2) na maksimalni svjetlosni učin (100 %). Nakon toga svjetlo se vraća na osnovno svjetlo (oko 10 %). Kod verzije SC svjetiljka se uključuje na osnovno svjetlo koje ste Vi prethodno podesili (10-50%).

### Napomena:

U režimu rada zatamnjenja može, ovisno o lokalnoj strujnoj mreži, doći do blagog treptanja LED-ova. To nije nedostatak proizvoda i ne predstavlja razlog reklamacije.

## 8. Održavanje/Njega

Proizvod ne treba održavati.

U slučaju zaprljanosti svjetiljku možete obrisati vlažnom krpom (bez sredstva za čišćenje).

**Važno:** Pogonski uređaj ne može se zamijeniti.

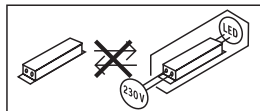

## 9. Zbrinjavanje

Električne uređaje, pribor i ambalažu treba zbrinuti na ekološki način odvozom na reciklažu.



Ne bacajte električne uređaje u kućni otpad!

### Samo za zemlje EU:

Prema važećoj Europskoj direktivi za stare električne i elektroničke uređaje i njezinoj implementaciji u nacionalno pravo, električni uređaji koji se više ne mogu koristiti moraju se posebno sakupiti i zbrinuti na ekološki način odvozom na reciklažu.

## 10. Izjava o sukladnosti

STEINEL Vertrieb GmbH ovime izjavljuje da je radijska oprema tipa L 800 SC / L 800 S / L 800 C / L 810 SC / L 810 S / L 810 C / L 820 SC / L 820 S u skladu s Direktivom 2014/53/EU. Cjeloviti tekst EU izjave o sukladnosti dostupan je na sljedećoj internetskoj adresi: [www.steinel.de](http://www.steinel.de)

## 11. Jamstvo proizvođača

Ovaj Steinel proizvod izrađen je s najvećom pažnjom, njegovo funkcioniranje i sigurnost ispitani su prema važećim propisima i na kraju je proizvod podvrgnut kontroli uzorka. Steinel preuzima jamstvo za besprijekornu kakvoću i funkcionalnost. Jamstveni rok iznosi 36 mjeseci i započinje s danom prodaje potrošaču. Uklanjammo nedostatke koji su posljedica grešaka na materijalu ili tvorničke

greške, usluga jamstva izvršava se popravkom ili zamjenom dijela s greškom po našem izboru. Jamstvo ne dajemo u slučaju oštećenja na potrošnim dijelovima, kao ni šteta i nedostataka koji nastanu zbog nestručnog rukovanja ili održavanja. Posljedične štete na drugim predmetima su isključene.

Jamstvo se priznaje samo ako nerastavljeni, dobro zapakiran uređaj pošaljete zajedno s kratkim opisom greške i računom (datum kupnje i pečat trgovine) nadležnoj servisnoj službi.

### Služba za popravke:

Nakon isteka jamstvenog roka ili kad se utvrdi nedostatak bez jamstva, raspitajte se u najbližoj servisnoj službi o mogućnosti popravka.

**3** GODINE  
PROIZVOĐAČA  
JAMSTVA

## 12. Tehnički podaci

Dimenzije (V × Š × D)	88 × 230 × 145 mm 91 × 230 × 145 mm 260 × 230 × 145 mm	(L 800 S / L 800 SC / L 800 C) (L 810 S / L 810 SC / L 810 C) (L 820 S / L 820 SC)
Materijal	Kućište svjetiljke: Poklopac svjetiljke:	aluminij plastika
Mrežni priključak	220 – 240 V, 50/60 Hz	
Potrošnja snage (P <sub>on</sub> )	7,50 W 9,80 W 9,80 W	(L 800 S / L 800 SC / L 800 C) (L 810 S / L 810 SC / L 810 C) (L 820 S / L 820 SC)
Potrošnja snage iVF senzoričke / Power consumption of iHF sensor	0,61 W (samo SC / C)	
Svjetlosni učin	466 lm 679 lm 679 lm	(L 800 S / L 800 SC / L 800 C) (L 810 S / L 810 SC / L 810 C) (L 820 S / L 820 SC)
Učinkovitost	62 lm/W 69 lm/W 69 lm/W	(L 800 S / L 800 SC / L 800 C) (L 810 S / L 810 SC / L 810 C) (L 820 S / L 820 SC)
Indeks reprodukcije boje	R <sub>a</sub> = 82	
Standby mreža (P <sub>net</sub> )	0,40 W (samo SC / S)	
Koeficijent snage	0,89	
Temperatura boje	3000 kelvina (topla bijela)	
Prosječni procijenjeni vijek trajanja (L70B50 pri 25 °C)	> 60.000 sati	
Kut detekcije	160° sa zaštitom od skrivanja (samo SC / C)	
Domet detekcije	1 – 5 m (samo SC / S)	
Podešavanje svjetlosnog praga	2 – 2000 luksa Za C: Samo u kombinaciji s proizvodom s Bluetooth senzorom	
Podešavanje vremena	Za SC: 5 s - 60 min Za S: 5 s - 15 min Za C: Samo u kombinaciji s proizvodom s Bluetooth senzorom	
Osnovno svjetlo	Za S: 0 %, 10 % (može se podesiti samo pomoću regulatora) Za SC: 0 %, 10 - 50 % (opcija sa Smart Remoteom) Za C: 0 - 50 % soft uključivanje (opcija sa Smart Remoteom) i samo u kombinaciji s proizvodom s Bluetooth senzorom	
Stalno svjetlo	uklopivo (4 sata)	
Vrsta zaštite	IP44	
Klasa zaštite	II	
Temperatura okoline	-20 °C do +40 °C	
Frekvencija Bluetooth	2,4 – 2,48 GHz (L 800 / L 810 / L 820 SC)	

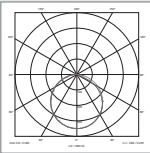
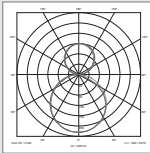
Snaga odašiljanja Bluetoothom	5 dBm / 3 mW (L 800 / L 810 / L 820 SC)	
Frekvencija senzora	5,8 GHz	
Snaga odašiljanja senzora	< 1 mW	
Konzistentnost boje SDCM	Početna vrijednost: 3	
Raspodjela jačine svjetlosti	 <p>L 800 S / L 800 SC / L 800 C</p>	 <p>L 810 S / L 810 SC / L 810 C L 820 S / L 820 SC</p>
(L 800 S / L 800 SC / L 800 C)	Ovaj proizvod sadrži izvor svjetlosti klase energetske učinkovitosti „E“	
(L 810 S / L 810 SC / L 810 C) (L 820 S / L 820 SC)	Ovaj proizvod sadrži izvor svjetlosti klase energetske učinkovitosti „D“	

## 13. Smetnje u pogonu

Smetnja	Uzrok	Pomoć
Senzorska svjetiljka bez napona	<ul style="list-style-type: none"> <li>■ Reagirao je osigurač, nije uključena, prekinut vod</li> <li>■ Kratki spoj</li> </ul>	<ul style="list-style-type: none"> <li>■ Uključiti osigurač, zamijeniti, uključiti mrežnu sklopku, provjeriti vod ispitivačem napona</li> <li>■ Provjeriti priključke</li> </ul>
Senzorska svjetiljka se ne uključuje.	<ul style="list-style-type: none"> <li>■ Po danu se podešavanje svjetlosnog praga nalazi u noćnom režimu rada</li> <li>■ Mrežna sklopka je isključena</li> <li>■ Reagirao je osigurač</li> <li>■ Područje detekcije nije ciljano podešeno</li> </ul>	<ul style="list-style-type: none"> <li>■ Ponovno podesiti</li> <li>■ Uključiti</li> <li>■ Uključiti osigurač, zamijeniti, eventualno provjeriti priključak</li> <li>■ Iznova podesiti</li> </ul>
Senzorska svjetiljka se ne isključuje.	<ul style="list-style-type: none"> <li>■ Stalno kretanje u području detekcije</li> </ul>	<ul style="list-style-type: none"> <li>■ Prekontrolirati područje i event. Ponovno podesiti</li> </ul>
Senzorska svjetiljka ne isključuje se u potpunosti.	<ul style="list-style-type: none"> <li>■ Odabrano osnovno svjetlo</li> </ul>	<ul style="list-style-type: none"> <li>■ Sklopku za odabir programa staviti na 0</li> </ul>
Senzorska svjetiljka neželjeno se uključuje.	<ul style="list-style-type: none"> <li>■ Vjetar niže drveća i grmlje u području detekcije</li> <li>■ Detektiranje automobila na ulici</li> </ul>	<ul style="list-style-type: none"> <li>■ Premjestiti područje</li> <li>■ Premjestiti područje</li> </ul>
U području detekcije nalaze se veći metalni predmeti kao npr. automobili ili metalni zidovi	<ul style="list-style-type: none"> <li>■ Premjestiti područje</li> </ul>	<ul style="list-style-type: none"> <li>■ Parkirati npr. Automobil na drugo mjesto</li> </ul>
LED reflektor nije naveden u Bluetooth pregledu	<ul style="list-style-type: none"> <li>■ Odabrana je progredna regija</li> </ul>	<ul style="list-style-type: none"> <li>■ Podešavanja ➔ regija eu/regija us</li> </ul>
Zaboravljena lozinka		<ul style="list-style-type: none"> <li>■ Nakon pogrešnog unosa: pritisnite tipku "resetiranje lozinke"; isključite struju u ruku od 10 minuta pa je ponovno uključite; zatim unesite novu lozinku</li> </ul>
Aplikacija se ne pokreće	<ul style="list-style-type: none"> <li>■ Nije aktivirana lokacija</li> </ul>	<ul style="list-style-type: none"> <li>■ Aktivirajte lokaciju u postavkama na pametnom telefonu</li> </ul>
Postavke za LED reflektor su deaktivirane	<ul style="list-style-type: none"> <li>■ Led reflektor nije deklariran kao master grupe (slave režim rada)</li> </ul>	<ul style="list-style-type: none"> <li>■ Podesiti master reflektor.</li> <li>■ Deklarirati led reflektor kao master</li> </ul>
Nije pronađen Bluetooth LED reflektor	<ul style="list-style-type: none"> <li>■ Led reflektori ne nalaze se u dometu</li> <li>■ Deaktiviran je bluetooth na pametnom telefonu</li> </ul>	<ul style="list-style-type: none"> <li>■ Provjeriti je li aktiviran bluetooth na pametnom telefonu ili smanjiti razmak od proizvođača</li> <li>■ Ponovno pokrenuti pretraživanje</li> </ul>
Ne uspostavlja se veza između pametnog telefona i LED reflektora	<ul style="list-style-type: none"> <li>■ Pametni telefon je preblizu uređaju</li> <li>■ Pametni telefon nije kompatibilan s aplikacijom</li> <li>■ Nema najnovije verzije aplikacije</li> </ul>	<ul style="list-style-type: none"> <li>■ Razmak od led reflektora najmanje 1,5 m</li> <li>■ Upotrijebite drugi pametni telefon</li> <li>■ Ažurirajte aplikaciju smart remote u appstoreu</li> </ul>



## 1. Käesoleva dokumendi kohta

**Palun lugege hoolikalt läbi ja hoidke alles.**

- Autoriõigusega kaitstud. Järeletrükk, ka väljavõtte- lise, ainult meie nõusolekul.
- Õigus muudatusteks tehnilise täiustamise ees- märgil reserveeritud.

**Sümbolite selgitus**



**Hoiatus ohtude eest!**



**Viide tekstikohtadele dokumendis.**

## 2. Üldised ohutusjuhised



**Katkestage enne igasuguseid töid seadme kallal pingetoide!**

- Monteerimisel peab olema külgeühendatav elektrijuhe pingevaba. Selleks lülitage esmalt elektrivool välja ja kontrollige pingestri abil pingevabadust.
- Sensorvalgusti installeerimise puhul on tegemist tööga võrgupingel. Seda tuleb teostada seetõttu asjatundlikult vastavalt riigisestetele eeskirjadele. (nt: **DE:** VDE 0100, **AT:** ÖVE / ÖNORM E8001-1, **CH:** SEV 1000)

## 3. L 800 S / L 810 S / L 820 S / L 800 C / L 810 C / L 800 SC / L 810 SC / L 820 SC

- 1) Valgusti korpus
- 2) Seinakinniti
- 3) Alumine kate
- 4) Ülemine kate
- 5) Võrgutoitejuhe süvispaigalduseks
- 6) Võrgutoitejuhe pindpaigalduseks
- 7) Montaažikonks montaaži hõlbustamiseks / juhtmete tõmbekompensatsiooniks
- 8) Distsihoidja krohvipealsetele juhtmetele
- 9) Majanumbri paneel (L 820 S / L 820 SC)
- 10) Kinnituskruid majanumbri paneelile (L 820 S / L 820 SC)
- 11) Tööraadiuse seadmine (ainult S)
- 12) Aja seadmine (ainult S)
- 13) Hämaruse seadmine (ainult S)
- 14) Programmi seadmine
- 15) Püsivalgustusfunktsioon

## 4. Põhimõte

Aktiivse liikumisanduriga sensorvalgusti. Integreeritud iHF-sensor saadab välja kõrgsageduslikke elektromagnetlaineid (5,8 GHz) ning võtab vastu nende kaja. Inimeste liikumisel valgusti tuvastuspiirkonnas registreerib sensor kaja muutusi. Mikroprotsessor käivitab seejärel lülituskäsu „valguse siselülitamine“. Tuvastamine on võimalik ka läbi uste, klaaside või õhukeste seinte. (L 800 C / L 800 SC / L 810 C / L 810 SC / L 820 SC)

Sensorvalgusti funktsionaalsusi saab seadistada nutitelefoniga ja tahvelarvuti või seaderegulaatori kaudu. Bluetoothi ühendust saab luua ainult nutitelefoniga või tahvelarvuti kaudu. (L 800 SC / L 800 C / L 810 SC / L 810 C / L 820 SC)

**Tuvastuspiirkonnad seinamontaaži puhul:**

- 1) Minimaalne tööraadius (1 m)
- 2) Maksimaalne tööraadius (5 m)

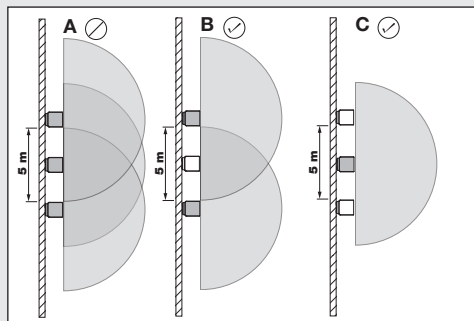
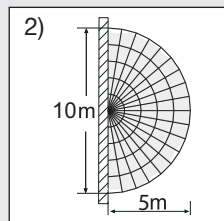
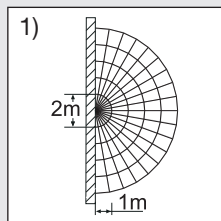

**Märkus:** Kui valgustid on paigaldatud teineteisele liiga lähedale, võib see põhjustada lülitamisel talitus- häireid, kuna väljuvad kõrgsagedussignaaliid võivad vastastikku häireid põhjustada (**vt joon. A**).

Seda viga vältida aitavad järgmised meetmed:

- Paigaldage valgustid teineteisest vähemal 5 m kaugusele.
- Ühendage valgustid rakenduse Smart Remote kaudu võrku ja lülitage sensorid üksikute valgustite juures funktsiooni Sensor väljas kaudu

sihipäraselt välja (vt joon. B + C). Võrguühenduses olles lülitatakse liikumise korral sisse ka need valgustid, mille sensor on deaktiveeritud.

**Märkus:** iHF-sensori kõrgsageduslik võimsus on umbes 1 mW – see on kõigest tuhandik mobiiltelefoni või mikrolaineahju kiirgusvõimsusest.

**Märkus:** Andur sobib valguse automaatseks lülitamiseks. Ilmastikutingimused võivad mõjutada sensori talitlust, tugevate tuulepuhangute, lume, vihma ja rahe korral võib esineda väärvallandusi.

## 5. Elektriline ühendus

Antud 7-meetrise ulatuspiirkonna saavutamiseks tuleb seade umbes 2 m kõrgusele paigaldada.

Võrgutoitejuhtme ühendamine (vt joon.)

Võrgutoitejuhe koosneb 3-soonelisest kaablist:

**L** = faas (enamasti must, pruun või hall)

**N** = nulljuht (tavaliselt sinine)

**PE** = kaitsejuht (roheline/kollane)

Kahtluse korral tuleb kaablid pingetestriga identifitseerida; seejärel lülitage taas pingevabaks. Faas (**L**) ja nulljuht (**N**) ühendatakse ridaklemmi külge.

**Tähtis!** Ühenduste omavaheline äravahetamine põhjustab hiljem seadmes või kaitsmekarbis lühise. Sel juhul tuleb üksikud kaablid veelkord identifitseerida ning uuesti külge ühendada.

**Märkus:** Selle valgusti valgusallikat ei saa vahetada; juhul kui valgusallikas tuleb välja vahetada (nt selle eluea lõppemisel), tuleb asendada kogu valgusti.

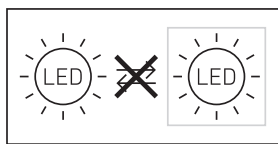

Võrgutoitejuhtmesse võib olla iseenesestmõistetavalt installeeritud sisse ja välja lülitamiseks võrgulüliti.

## 6. Funktsioonid

Pärast korpuse monteerimist ja võrguühenduse teostamist saab sensorvalgusti töösse võtta. Kui valgusti valgustuslülitit kaudu manuaalselt töösse võtta, siis lülitub ta paikamõõtmisfaasis 1 sec möödudes välja ja on seejärel sensorirežiimi jaoks aktiivne. Valgustuslülitit uuesti vajutamine pole vajalik.

**Funktsiooni saab seadistada rakenduse Smart Remote (L 800 SC / L 800 C / L 810 SC / L 810 C / L 820 SC) või seaderegulaatori kaudu.**

**Märkus:** Kehtivad seadistused, mis viidi läbi viimati kasutatud juhtelemendil.

### Rakendus Smart Remote

Valgusti seadistamiseks nutitelefoni või tahvelarvutiga tuleb rakenduste veebipoest laadida alla STEINELi rakendus Smart Remote. Vajalik on Bluetoothi toetav nutitelefoni või tahvelarvuti.

### QR-koodid

Android



iOS



**Lisafunktsioonid, mis on saadaval ainult rakenduse Smart Remote kaudu:**

- Pea-/põhivalgustustase seadistatav
- Laiendatud tööraadiuse seadistamine
- Grupivõrgustus
- Hämaruse seadistamine õpetamise ajal

**Kauguse seadistamine (tundlikkus) (ainult S) Tehaseseadistus: 5 m**

Kaugusena on mõeldud poolringikujulist ala maa-pinnal, mis toimib valgusti 2 m kõrgusele paigaldamisel tuvastusalana.

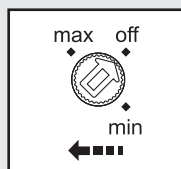

- potentsiom. „max“ = maksimaalne kaugus 5 m
- potentsiom. „min“ = minimaalne kaugus 1 m
- potentsiom. „off“ = andur väljas

Sensor off: Liikumiste tuvastamine ja kõik muud sensorifunktsioonid on tervikuna välja lülitatud. Tuvastuspiirkonna seadmisel soovitatakse valida lühim aeg – 5 sec.

**Väljalülitamise viivitus (kellaaja seadmine) (ainult S) Tehaseseadistus: 5 s**

Valgusti soovitud valgustuskestust saab u 5 sekundi kuni 15 minuti (mudel S) või u 5 sekundi kuni 60 minuti (mudel SC) vahemikus sujuvalt muuta.

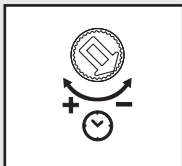

Seaderegulaatori asend:  
+ = maksimaalne aeg  
(15 min või 60 min)  
- = minimaalne aeg (5 sek)

Tuvastuspiirkonna seadmisel soovitatakse valida lühim aeg – 5 sec.

Enne selle aja möödumist käivitatakse taimer iga tuvastatud liikumisega uuesti. Tuvastuspiirkonna seadmisel ja talitlustesti läbiviimisel soovitatakse seadistada lühim aeg.

**Märkus:** Uute liikumiste tuvastamine on pärast valgusti igakordset väljalülitustoimingut u 1 sekundiks katkestatud. Alles selle aja möödumisel saab valgusti liikumisega uuesti sisse lülitada.



### Hämarusnivoo reguleerimine (reaktsiooni lävi) (ainult S)

Tehaseseadistus: 2000 lx

Valgusti soovitud rakendumisläve saab seadistada vahemikku u 2–2000 lx.



Seaderegulaatori asend:

 = äävalvalgusrežiim  
u 2000 lx  
 = hämarusrežiim  
u 2 lx

Päeavalguses tuleb tuvastuspiirkonna seadmiseks seadistada seaderegulaator väärtusele 2000 lx.

### Programmi seadmine (ainult S)

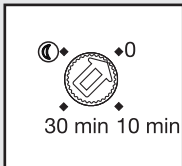

**0 min** = mahe sisselülitus / põhivalgustust ei lülitata seitava hämarusväärtuse saavutamisel SISSE

**10 min** = mahe sisselülitus + põhivalgustust 10 minutiks

**30 min** = mahe sisselülitus + põhivalgustust 30 minutiks

 = mahe sisselülitus + põhivalgustust kogu ööks

## 7. Pideva valgustuse funktsioon <sup>(15)</sup>

Kui võrgujuhtmesse monteerida võrgulüliti, on lihtsa sisse- ja väljalülitamise kõrval võimalikud järgnevad funktsioonid.

### Sensorirežiim <sup>(15.1)</sup> :

Valguse sisselülitamine (kui valgusti on VÄLJAS): lüliti 1 x VÄLJA ja SISSE. Valgusti jääb seadistatud ajaks sisselülitatuks.

Valguse väljalülitamine (kui valgusti on SISSE lülitatud): lüliti 1 x VÄLJA ja SISSE. Valgusti lülitub välja või ümber sensorirežiimi.

### Püsivalgustusrežiim <sup>(15.2)</sup> :

#### 1) Pideva valgustuse sisselülitamine:

lüliti 2 x VÄLJA ja SISSE. Valgusti seatakse 4 tunniks pidevalgustusele (sinine LED põleb läätse (4) taga). Seejärel läheb ta automaatselt taas sensorirežiimile üle (sinine LED väljas).

#### 2) Pidevalgustuse väljalülitamine:

lüliti 1 x VÄLJA ja SISSE. Valgusti lülitub välja või läheb üle sensorirežiimile.

### Tähtis!

Lüliti mitmekordne vajutamine peaks toimuma kiiresti üksteise järel (vahemikus 0,2–1 sek).

### Mis on mahe sisselülitusfunktsioon?

Sensorvalgusti on varustatud valguse maheda sisselülitumise funktsiooniga. See tähendab, et valgust ei lülitata sisselülitamisel vahetult maksimaalsele võimsusele, vaid heledus reguleeritakse ühe sekundi jooksul aeglaselt kuni 100% peale üles. Samamoodi reguleeritakse väljalülitamisel valgust aeglaselt väiksemaks.

### Mis on põhivalgustus?

Põhivalgustus võimaldab öist püsivalgustust u 10% valgustusvõimsusega. Alles tuvastuspiirkonnas esineva liikumise korral lülitatakse valgustus (seadistatud ajaks, vt ajasäte (12)) maksimaalsele valgustusvõimsusele (100%). Seejärel lülitub valgusti taas põhivalgustusele (u 10%). SC-versiooni korral lülitub valgusti teie seadistatud põhivalgustusele (10–50%).

**Märkus:** Hämarusrežiimis võib kohalikust vooluvõrgust olenevalt esineda LED-idel kerget värelust. Tegemist pole tootel esineva puudusega ega reklaamsiooni põhjusega.

## 8. Hooldus/korrashoid

Toode on hooldusvaba.  
Valgusteid saab määrdumise korral puhastada niiske lapiga (ilma puhastusvahendita).

**Tähtis!** Juhtimiseseade ei ole vahetatav.

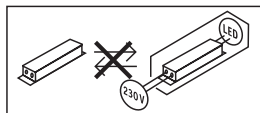

## 9. Utiliseerimine

Elektriseadmed, lisatarvikud ja pakendid tuleb suunata keskkonnateadlikku taaskasutusse.



Ärge visake elektriseadmeid olmejäätmete hulka!

**Ainult ELi riikidele:** Vastavalt vanu elektri- ja elektroonikaseadmeid puudutavale Euroopa määrusele ja selle rakendamisele rahvusvahelises õiguses tuleb kasutuskõlbmatud elektriseadmed koguda eraldi ning suunata keskkonnateadlikku taaskasutusse.

## 10. Vastavusdeklaratsioon

Käesolevaga deklareerib STEINEL Vertrieb GmbH, et käesolev raadioseadme tüüp L 800 SC / L 800 S / L 800 C / L 810 SC / L 810 S / L 810 C / L 820 SC / L 820 S vastab direktiivi 2014/53/EL

nõuetele. ELi vastavusdeklaratsiooni täielik tekst on kättesaadav järgmisel internetiaadressil:  
[www.steinell.de](http://www.steinell.de)

## 11. Tootja garantii

Steineli toode on valmistatud suurima hoolikusega, on talitluslikult ja ohutusalaselt kehtivate eeskirjade alusel kontrollitud ning seejärel läbinud pistelise kontrolli. Steinell annab garantii toote laitmatu kvaliteedi ja töökorrast oleku kohta. Garantiaeg on 36 kuud ja see algab tarbijale toote ostmise päevast. Meie remondime materjalist või tootmisvigadest tulenevad puudused, garantiijuhtumi korral seade kas remonditakse või puudulik osa asendatakse uuega, valiku üle otsustame meie. Garantii ei kehti kuluvate osade ning kahju ja puuduste kohta, mis on tekkinud oskamatu käsitsemise või hoolduse tagajärjel. Edasised võõresemetele põhjustatud järgkahjud on välistatud.

Garantiinõuet aktsepteeritakse ainult siis, kui osandamata seade saadetakse koos vea lühikirjelduse, kassatšeki või arvega (ostukuupäev ja müüja tempel) ja korralikult pakituna vastavasse teeninduspunkti.



### Remonditeenus:

Pärast garantiiaja lõppu või puuduste korral, millele garantii ei kehti, küsige parandamisvõimaluste kohta lähimast teenindusjaamast järele.

**3 AASTAT**  
TOOTJA  
GARANTIID

## 12. Tehnilised andmed

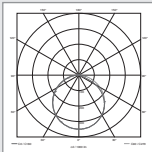
Mõõtmed (P × L × K)	88 × 230 × 145 mm 91 × 230 × 145 mm 260 × 230 × 145 mm	(L 800 S / L 800 SC / L 800 C) (L 810 S / L 810 SC / L 810 C) (L 820 S / L 820 SC)
Materjal	Valgusti korpus: Valgusti kate:	alumiinium plastmass
Võrguühendus	220–240 V, 50/60 Hz	
Võimsustarve (P <sub>ON</sub> )	7,50 W 9,80 W 9,80 W	(L 800 S / L 800 SC / L 800 C) (L 810 S / L 810 SC / L 810 C) (L 820 S / L 820 SC)
iHF-anduri voolutarbimine	0,61 W (ainult SC / S)	
Valgustugevus	466 lm 679 lm 679 lm	(L 800 S / L 800 SC / L 800 C) (L 810 S / L 810 SC / L 810 C) (L 820 S / L 820 SC)

Tõhusus	62 lm/W 69 lm/W 69 lm/W	(L 800 S / L 800 SC / L 800 C) (L 810 S / L 810 SC / L 810 C) (L 820 S / L 820 SC)
Värvuse taasesitusindeks	$R_a = 82$	
Ooterežiim (võrk ( $P_{net}$ ))	0,40 W (ainult SC / C)	
Jõudlustegur	0,89	
Värvitemperatuur	3000 kelvinit (soe-valge)	
Keskmine mõõtmise tööiga (L70B50 temperatuuril 25 °C)	> 60.000 tundi	
Tuvastusnurk	160° allaroomamiskaitsega (ainult SC / S)	
Tuvastusraadius	1–5 m (ainult SC / S)	
Hämarusnivoo seadistamine	2–2000 lx C puhul: ainult kombinatsioonis Bluetoothi sensoriga tootega.	
Aja seadmine	SC puhul: 5 s – 60 min S-i puhul: 5 s – 15 min C korral: ainult kombinatsioonis Bluetoothi sensoriga tootega.	
Põhivalgusti	S-i puhul: 0%, 10% (saab seadistada ainult seaderegulaatoriga) SC puhul: 0%, 10–50% (võimalik rakendusega Smart Remote) C puhul: 0–50%, sujuv käivitus (võimalik rakendusega Smart Remote) ja ainult kombinatsioonis Bluetoothi sensoriga tootega	
Püsivalgustus	lülitatav (4 h)	
Kaitseliik	IP 44	
Kaitseklass	II	
Keskonnatemperatuur	-20 °C kuni +40 °C	
Bluetoothi sagedus	2,4–2,48 GHz (L 800 / L 810 / L 820 SC)	
Bluetoothi saatmisvõimsus	5 dBm / 3 mW (L 800 / L 810 / L 820 SC)	
Sagedusandur	5,8 GHz	
Anduri saatevõimsus	< 1 mW	
Värvikonsistents SDCM	Algväärtus: 3	
Valgustugevuse jaotus	 	
	L 800 S / L 800 SC / L 800 C	L 810 S / L 810 SC / L 810 C L 820 S / L 820 SC
(L 800 S / L 800 SC / L 800 C)	Selles tootes on energiatõhususklassi E valgusallikas	
(L 810 S / L 810 SC / L 810 C) (L 820 S / L 820 SC)	Selles tootes on energiatõhususklassi D valgusallikas	

### 13. Käitusrikked

Rike	Põhjus	Abi
Sensorvalgustil puudub pinge	<ul style="list-style-type: none"> <li>■ Kaitse on vallandunud, pole sisse lülitatud, juhe on katki</li> <li>■ Lühis</li> </ul>	<ul style="list-style-type: none"> <li>■ Lülitage kaitse sisse, vahetage välja, lülitage võrgulüliti sisse; kontrollige juhet pingetestriga</li> <li>■ Kontrollige ühendusi</li> </ul>
Sensorvalgusti ei lülitu sisse	<ul style="list-style-type: none"> <li>■ On päeva päevarežiimis, hämaraseadistus on öisel režiimil</li> <li>■ Võrgulüliti VÄLJAS</li> <li>■ Kaitse on vallandunud</li>   <li>■ Tuvastuspiirkond suunatult seadmata</li> </ul>	<ul style="list-style-type: none"> <li>■ Seadistage uuesti</li> <li>■ Lülitage sisse</li> <li>■ Lülitage kaitse sisse või vahetage välja; vajaduse korral kontrollige ühendust</li> <li>■ Häälstage uuesti</li> </ul>
Sensorvalgusti ei lülitu välja	<ul style="list-style-type: none"> <li>■ Pidev liikumine tuvastuspiirkonnas</li> </ul>	<ul style="list-style-type: none"> <li>■ Kontrollige piirkonda ja kohaldage see vajaduse korral uuesti</li> </ul>
Sensorvalgusti ei lülitu täielikult välja	<ul style="list-style-type: none"> <li>■ Põhivalgustus välja valitud</li> </ul>	<ul style="list-style-type: none"> <li>■ Programmivalikulüliti 0 peal</li> </ul>
Sensorvalgusti lülitub soovimatult sisse	<ul style="list-style-type: none"> <li>■ Tuul liigutab tuvastuspiirkonnas puid ja põõsaid</li> <li>■ Tuvastatakse autosid tänaval</li> </ul>	<ul style="list-style-type: none"> <li>■ Seadke piirkond ümber</li> <li>■ Seadke piirkond ümber</li> </ul>
Suuremad metallesemad tuvastuspiirkonnas, nagu näiteks autod või metallseinad	<ul style="list-style-type: none"> <li>■ Seadke piirkond ümber</li> </ul>	<ul style="list-style-type: none"> <li>■ Nt parkige auto mujale</li> </ul>
LED-prožektorit pole Bluetoothi seadmete nimistus	<ul style="list-style-type: none"> <li>■ Valitud on vale piirkond</li> </ul>	<ul style="list-style-type: none"> <li>■ Seaded ➔ EL-i piirkond / USA piirkond</li> </ul>
Unustasin salasõna		<ul style="list-style-type: none"> <li>■ Pärast valet sisestust: vajutage nuppu „Lähtesta parool“; lülitage 10 minuti jooksul toide välja ja uuesti sisse; seejärel määrake uus parool</li> </ul>
Rakendus ei käivitu	<ul style="list-style-type: none"> <li>■ Asukoht pole aktiveeritud</li> </ul>	<ul style="list-style-type: none"> <li>■ Aktiveerige asukoht nutitelefoni seadetes</li> </ul>
LED-prožektorid on tähistatud halliga	<ul style="list-style-type: none"> <li>■ LED-prožektorit ei määrata rühmaülemaks (Slave-režiim)</li> </ul>	<ul style="list-style-type: none"> <li>■ Seadke Master-prožektor</li> <li>■ Määrake LED-prožektor Masteriks</li> </ul>
Bluetooth-LED-prožektoreid ei leitud	<ul style="list-style-type: none"> <li>■ LED-prožektorid pole tööraadiuses</li> <li>■ Nutitelefoni Bluetooth on inaktiveeritud</li> </ul>	<ul style="list-style-type: none"> <li>■ Kontrollige, kas nutitelefoni Bluetooth on aktiveeritud, või vähendage kaugust tootest</li> <li>■ Taaskäivitage otsing</li> </ul>
Nutitelefoni ja LED-prožektorid vahel puudub ühendus	<ul style="list-style-type: none"> <li>■ Nutitelefoni on seadmele liiga lähedal</li> <li>■ Nutitelefoni ei ühildu rakendusega</li> <li>■ Rakenduse versioon pole ajakohane</li> </ul>	<ul style="list-style-type: none"> <li>■ Kaugus LED-prožektorist vähemalt 1,5 m</li> <li>■ Kasutage teist nutitelefoni</li> <li>■ Laadige Appstore'ist alla uus Smart Remote rakendus</li> </ul>

## 1. Apie šį dokumentą

### Prašom įdėmiai perskaityti ir išsaugoti.

- Autorių teisės saugomos. Perspausdinti, taip pat ir atskiras ištraukas, leidžiama tik gavus mūsų sutikimą.
- Pasilieka teisė daryti pakeitimus techninio tobulinimo tikslais.

### Simbolių paaiškinimas



Įspėjimas apie pavojus!



Nuoroda į atskiras dokumento teksto dalis.

## 2. Bendrieji saugos nurodymai



Prieš pradėdami dirbti su prietaisu atjunkite elektros energijos tiekimą!

- Montuojant prijungiamajame elektros laide neturi būti įtampos. Todėl visų pirma atjunkite elektros srovę ir įtampos rodytuvu patikrinkite, ar nėra įtampos.
- Sensorinis žibintas jungiamas prie elektros tinklo. Todėl jį reikia prijungti tinkamai, vadovaujantis šalyje galiojančiomis instaliacijos normomis ir jungimo taisyklėmis (pvz. **DE**: VDE 0100, **AT**: ÖVE / ÖNORM E8001-1, **CH**: SEV 1000).

## 3. L 800 S / L 810 S / L 820 S / L 800 C / L 810 C / L 800 SC / L 810 SC / L 820 SC

- ① Šviestuvo korpusas
- ② Sieninis laikiklis
- ③ Dangtelis apačioje
- ④ Dangtelis viršuje
- ⑤ Potinkinis tinklo įvadas
- ⑥ Virštinis tinklo įvadas
- ⑦ Montavimo kabliukai montavimui palengvinti / laidų įtempimui mažinti
- ⑧ Tarpiklis tvirtinti ant tinko
- ⑨ Namų numerio plokštelė (L 820 S / L 820 SC)
- ⑩ Tvirtinimo varžtai namų numerio plokštelei (L 820 S / L 820 SC)
- ⑪ Jautrumo zonos ilgio nustatymas (tik S)
- ⑫ Laiko nustatymas (tik S)
- ⑬ Prieblandos lygio nustatymas (tik S)
- ⑭ Programų nustatymas (tik S)
- ⑮ Nuolatinio apšvietimo funkcija

## 4. Principas

Sensorinis šviestuvus su aktyviu judesio sensoriumi. Integruotas iHF sensorius siunčia elektromagnetines bangas (5,8 GHz) ir priima jų aidą. Esant žmonių sukeltam judesiui jautrumo zonoje, sensorius pastebi aidą pasikeitimą. Tada mikroprocesorius duoda komandą „jungti šviesą“. Sensorius gali suveikti ir per duris, langus ar plonas sienas. (L 800 C / L 800 SC / L 810 C / L 810 SC / L 820 SC)

Sensorinio šviestuvo funkcijos gali būti nustatytos išmaniuoju telefonu ir planšetiniu kompiuteriu arba nustatymo regulatoriumi. „Bluetooth“ ryšys galimas tik išmaniuoju telefonu arba planšetiniu kompiuteriu. (L 800 SC / L 800 C / L 810 SC / L 810 C / L 820 SC)

### Veikimo zona, kai žibintas montuojamas ant sienos:

- 1) minimalus veikimo nuotolis (1 m)
- 2) maksimalus veikimo nuotolis (5 m)

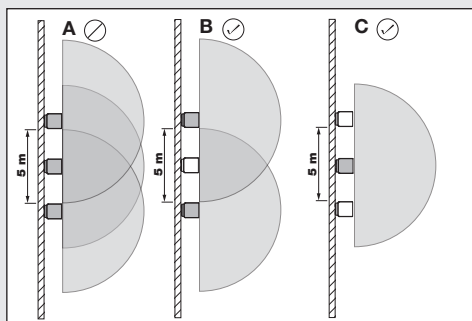
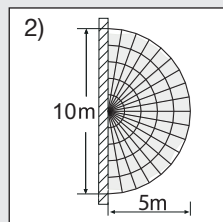
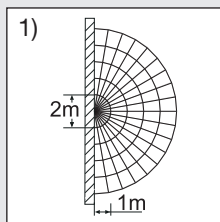

### Pastaba

Jeigu šviestuvai sumontuoti per arti vienas kito, galimi klaidingi įsijungimai, nes siunčiami aukšto dažnio signalai trukdo šviestuvams (**A pav.**).

Apeiti šią klaidą galima tokiais būdais:

- montuokite šviestuvus mažiausiai 5 metrų atstumu vienas nuo kito;
- sujunkite šviestuvus naudodamiesi „Smart Remote App“ ir tikslingai išjunkite sensorių

naudodamiesi „Sensor-Off“ funkcija kai kuriems šviestuvams (**B + C pav.**). Esant sujungtiems šviestuvams užfiksavus judėjamą įsijungs ir tie šviestuvai, kurių sensoriai yra išjungti.

#### Pastaba

iHF sensoriaus aukšto dažnio galia atitinka maždaug 1 mW, tai sudaro tik 1000-ąją dalį mobiliojo telefono arba mikrobangų krosnelės spinduliavimo galios.

#### Pastaba

Sensorius skirtas automatiškai įjungti šviesą. Oro sąlygos gali veikti judesio detektoriaus darbą: esant stipriems vėjo gūsiams, sningant, lyjant, krušos metu prietaisais gali įsijungti nepageidaujama metu.

## 5. Elektros jungtis

Siekiant užtikrinti 5 m sensoriaus veikimo zoną, pastarąjį reikėtų montuoti apie 2 m aukštyje.

Tinklo įvado prijungimas (**pav.**)

Įvadą sudaro trijų laidų kabelis:

- L** = fazė (dažniausiai juodas arba rudas laidas)
- N** = nulinis laidas (dažniausiai mėlynas)
- PE** = apsauginis laidas (žalias / geltonas)

Jei kyla abejonų, laidus patikrinkite įtampos indikatoriumi; po to atjunkite srovę. Fazė (**L**) ir nulinis laidas (**N**) jungiami prie šviestuvo gnybtų.

#### Svarbu!

Neteisingai sujungti laidai sukelia trumpąjį jungimą prietaise arba paskirstymo dėžutėje. Tokiu atveju reikia dar kartą identifikuoti atskirus kabelius ir prijungti iš naujo.

#### Pastaba

Šio šviestuvo šviesos elementas yra nekeičiamas, todėl prireikus jį pakeisti (pvz., pasibaigus tarnavimo laikui), reikia keisti visą šviestuvą.

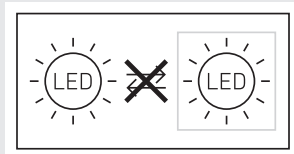

Tinklo įvade galima įrengti įjungimo ir išjungimo jungiklius.

## 6. Funkcijos

Pritvirtinus korpusą ir prijungus elektros kabelius, šviestuvą galima įjungti. Įjungus prožektorių šviesos jungikliu rankiniu būdu šviestuvą po 1 sekundės išsijungia matavimams ir po to jį galima naudoti sensoriniu režimu. Dar kartą spausti jungiklio nebūtina.

**Funkcija nustatoma programėle „Smart Remote App“ (L 800 SC / L 800 C / L 810 SC / L 810 C / L 820 SC) arba nustatymų reguliatoriumi.**

#### Pastaba

Galioja tie nustatymai, kurie buvo atlikti pastarąjį kartą naudojant valdymo elementą.

#### Išmanioji nuotolinio valdymo programėlė „Smart Remote App“

Norint konfigūruoti šviestuvą išmaniuoju telefonu arba planšetiniu kompiuteriu iš „AppStore“ reikia atsisiųsti STEINEL išmaniąją nuotolinio valdymo programėlę „Smart Remote App“. Tam reikalingas išmanusis telefonas arba planšetė, kurioje įdiegtas „Bluetooth“.

#### QR kodai

Android



iOS



#### Papildomos funkcijos, galimos tik naudojant išmaniąją nuotolinio valdymo programėlę „Smart Remote App“:

- reguliuojamas pagrindinio / bazinio apšvietimo lygis
- išplėstinis jautrumo zonos ilgio nustatymas
- grupės sujungimas
- prieblandos nustatymas naudojantis įsivainimo režimu



## Jautrumo zonos nustatymas (jautrumas) (tik S).

### Gamyklinis nustatymas: 5 m

Jautrumo zona – tai pusapvalis plotas ant grindų, kuri susiformuoja kaip jautrumo zona, kai šviestuvus sumontuotas 2 m aukštyje.

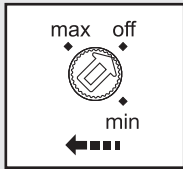

- Potenciometras „max“ = maksimali jautrumo zona 5 m
- Potenciometras „min“ = min. jautrumo zona 1 m
- Potenciometras „off“ = sensorius išjungtas

Sensor off: Judesio fiksavimas ir kitos sensoriaus funkcijos išjungtos. Nustatant jautrumo zoną rekomenduojama rinktis trumpiausią laiką – 5 s.

## Išjungimo vėlinimas (švietimo trukmė) (tik S)

Gamyklos nustatymas: 5 s

Pageidaujama šviestuvo švietimo trukmę galima nustatyti tolygiai nuo maždaug 5 s iki ne daugiau kaip 15 min (S) arba nuo maždaug 5 s iki ne daugiau kaip 60 min. (SC).



- Nustatymo reguliatorius ties:
- + = maksimali trukmė (15 min. arba 60 min.).
  - = minimalus laikas (5 s).

Kaskart užfiksavus judesį prieš pasibaigiant šiam laikui, laikmatis įsijungia iš naujo. Norint nustatyti jautrumo zoną ir patikrinti funkcijas rekomenduojama pasirinkti trumpiausią laiką.

## Pastaba

Kaskart šviestuvui išsijungus naujas judesys gali būti užfiksavęs tik maždaug po 1 sekundės. Tik pasibaigus šiam laikui šviestuvus užfiksavęs judesį vėl įjungs šviesą.

## Prieblandos lygio nustatymas (suveikimo slenkstis) (tik S)

Gamyklos nustatymas: 2000 liuksų

Pageidaujamas šviestuvo suveikimo slenkstis nustatomas neribotai nuo maždaug 2 iki 2000 liuksų.



- Nustatymo reguliatorius ties:
- ☀️ = dienos šviesos režimas maždaug 2.000 liuksų
  - 🌙 = prieblandos režimas maždaug 2 liuksų

Norėdami nustatyti jautrumo zoną dienos metu nustatymo reguliatorių nustatykite ties 2000 liuksų pozicija.

## Programų nustatymas (tik S)

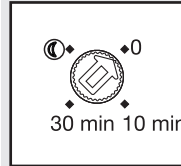

- 0 min** = Sulėtintas įsijungimas / „budintis“ režimas esant nustatytam prieblandos lygiui neįjungiamas
- 10 min** = Sulėtintas įsijungimas / „budintis“ režimas 10 minučių
- 30 min** = Sulėtintas įsijungimas / „budintis“ režimas 30 minučių
- 🕒 = Sulėtintas įsijungimas / „budintis“ režimas visą naktį

## 7. Pastovaus švietimo funkcija (15)

Jei įvade įmontuotas tinklo jungiklis, be paprastų įjungimo ir išjungimo funkcijų galimos ir nurodytosios toliau.

### Sensorinis režimas (15.1)

Įjungti šviesą (kai žibintas IŠJUNGTA):  
jungiklį 1 × IŠJUNGTI ir ĮJUNGTI.  
Šviestuvus šviečia nustatytą laiką.

Išjungti šviesą (kai žibintas ĮJUNGTA):  
jungiklį 1 × IŠJUNGTI ir ĮJUNGTI.

Žibintas išsijungia ir persijungia į sensorinį režimą

### Pastovaus švietimo režimas (15.2)

#### 1) Pastovaus švietimo įjungimas:

jungiklį 2 × IŠJUNGTI ir ĮJUNGTI. Šviestuvus 4 valandoms įjungiamas veikti nuolatinio švietimo funkcija (už šviestuvo dangtelio šviečia mėlynas šviesos diodas (4)). Po to jis automatiškai persijungia į sensorinį režimą (mėlynas šviesos diodas išsijungia).

#### 2) Pastovaus švietimo išjungimas:

jungiklį 1 × IŠJUNGTI ir ĮJUNGTI. Šviestuvus išsijungia arba persijungia į sensorinį darbo režimą.

## Svarbu!

Greiti jungiklio paspaudimai turėtų būti atliekami vienas po kito kuo greičiau (0,2–1 s diapazone).

## Kas yra sulėtintas šviesos įsijungimas?

Sensoriniame šviestuve įdiegta sulėtinto šviesos įsijungimo funkcija. Tai reiškia, kad įjungus šviesą iš karto neįsijungs maksimalia galia, bet palaipsniui per sekundę pasieks 100 % ryškumą. Taip pat ir išsijungimo metu šviesos ryškumas lėtai mažėja.

## Kas yra „budintis“ režimas?

„Budintis“ režimas – tai pastovus naktinis apšvietimas 10 % galingumu. Tik užfiksavus judesį jautrumo zonoje įjunginama šviesa (nustatytam laikui, žr. švietimo trukmės nustatymas ) iki maksimalios apšvietimo galios (100 %). Po to šviestuvus vėl persijungia į „budintį“ režimą (maždaug 10 %). Naudojant SC versiją, šviestuvus persijungia į iš anksto nustatytą bazinį apšvietimą (10–50 %).

## Pastaba

Veikiant reguliavimo režimu, priklausomai nuo vietinių elektros tinklų, gali atsirasti lengvas šviesos diodų (LED) mirksėjimas. Tai ne brokas ir ne pretekstas reklamacijai.

## 8. Techninė priežiūra / kita priežiūra

Gaminiui techninė priežiūra nereikalinga. Užsiteršusį šviestuvą galima valyti drėgnu skudurėliu (be valiklio).

**Svarbu:** valdymo prietaisas nekeičiamas.

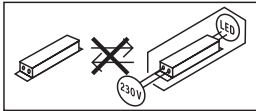

## 9. Šalinimas

Elektros prietaisai, priedai ir pakuotės turi būti perdirbami aplinkai nekenksmingu būdu.



Neišmeskite elektros prietaisų kartu su buitiniemis atliekomis!

## Tik ES šalims

Remiantis galiojančia Europos Sąjungos Direktyva dėl elektros ir elektronikos įrangos atliekų ir jos perkėlimo į nacionalinę teisę, nebetinkami naudoti elektros prietaisai turi būti renkami atskirai ir perdirbami aplinkai nekenksmingu būdu.

## 10. Atitikties deklaracija

Šiuo „STEINEL Vertrieb GmbH“ patvirtina, kad radijo įrenginių tipas L 800 SC / L 800 S / L 800 C / L 810 SC / L 810 S / L 810 C / L 820 SC / L 820 S atitinka Direktyvą 2014/53/ES. Visas ES atitikties deklaracijos tekstas pateiktas šiuo interneto adresu: [www.steinell.de](http://www.steinell.de)

## 11. Gamintojo garantija

Šis „Steinel“ produktas pagamintas itin kruopščiai, pagal galiojančias normas patikrintos jo funkcijos ir saugumas bei papildomai atlikta pasirinktų prietaisų patikra. „Steinel“ suteikia prietaisui garantiją. Garantinis laikotarpis – 36 mėnesiai. Jis skaičiuojamas nuo prietaiso pardavimo vartotojui dienos. Mes pašalinsime defektus, susijusius su medžiagų arba gamybos broku; garantiniu laikotarpiu, mūsų nuožiūra, prietaisas nemokamai remontuojamas arba keičiamos sugedusios dalys. Garantija netaikoma susidėvintiems dalims, taip pat jei prietaisas sugenda dėl netinkamo naudojimo arba netinkamos priežiūros. Kitiems daiktams padaryta žala neatlyginama. Garantija taikoma tik tuo atveju, jei neišardytas prietaisas kartu su trumpu gedimo aprašymu, kasos čekiu arba sąskaita (pirkimo data ir pardavėjo antspaudu), tinkamai supakuotas atsiunčiamas į atitinkamą techninės priežiūros tarnybos vietą.

## Remontas

Pasibaigus garantinio aptarnavimo laikotarpiui arba esant gedimams, kuriems garantinė priežiūra negalioja, dėl remonto galimybių teiraukitės artimiausiam aptarnavimo centre.

**3 METŲ**  
GAMINTOJŲ  
GARANTIJA

## 12. Techniniai duomenys

Matmenys (I × P × A)	88 × 230 × 145 mm 91 × 230 × 145 mm 260 × 230 × 145 mm	(L 800 S / L 800 SC / L 800 C) (L 810 S / L 810 SC / L 810 C) (L 820 S / L 820 SC)
Medžiaga	Šviestuvo korpusas: Šviestuvo dangtelis:	aliuminis plastikas
Prijungimas prie elektros tinklo	220–240 V, 50/60 Hz	
Galios suvartojimas (P <sub>On</sub> )	7,50 W 9,80 W 9,80 W	(L 800 S / L 800 SC / L 800 C) (L 810 S / L 810 SC / L 810 C) (L 820 S / L 820 SC)
iHF sensoriaus galios suvartojimas / Power consumption of iHF sensor	0,61 W (tik SC / S)	
Šviesos galia	466 lm 679 lm 679 lm	(L 800 S / L 800 SC / L 800 C) (L 810 S / L 810 SC / L 810 C) (L 820 S / L 820 SC)
Efektyvumas	62 lm/W 69 lm/W 69 lm/W	(L 800 S / L 800 SC / L 800 C) (L 810 S / L 810 SC / L 810 C) (L 820 S / L 820 SC)
Spalvos atkūrimo indeksas	R <sub>a</sub> = 82	
Budėjimo režimas (tinklas („P <sub>net</sub> “))	0,40 W (tik SC / C)	
Galios koeficientas	0,89	
Spalvinė temperatūra	3000 kelvinų (šilta balta)	
Vidutinė vardinė naudojimo trukmė (L70B50, esant 25 °C temperatūrai)	> 60.000 valandų	
Apimties kampas	160° su į judesį prie žemės reaguojančia apsauga (tik SC / S)	
Jautrumo zona	1–5 m (tik SC / S)	
Prieblandos lygio nustatymas	2–2000 liuksų Skirta C: tik kartu su gaminiu, kuriame įrengtas „Bluetooth“ jutiklis.	
Švietimo trukmės nustatymas	SC: 5 s - 60 min. S: 5 s - 15 min. Skirta C: tik kartu su gaminiu, kuriame įrengtas „Bluetooth“ jutiklis.	
Bazinis apšvietimas	S: 0 %, 10 % (reguliuojama tik nustatymo reguliatoriumi). SC: 0 %, 10–50 % (pasirinktinai su „Smart Remote“ C: 0–50 % lėtas įsijungimas (pasirinktinai su „Smart Remote“) ir tik kartu su gaminiu, kuriame įrengtas „Bluetooth“ jutiklis	
Pastovaus švietimo funkcija	Įjungimas (4 val.)	
Saugos klasė	IP44	
Apsaugos klasė	II	

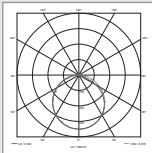
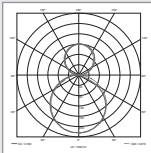
Aplinkos temperatūra	Nuo -20 iki +40 °C
„Bluetooth“ dažnis	2,4–2,48 GHz (L 800 / L 810 / L 820 SC)
„Bluetooth“ siuntimo galia	5 dBm / 3 mW (L 800 / L 810 / L 820 SC)
Dažnio jutiklis	5,8 GHz
Siuntimo galios jutiklis	< 1 mW
Spalvų nuoseklumas SDCM	Pradinė reikšmė: 3
Šviesos intensyvumo pasiskirstymas	<div style="display: flex; justify-content: space-around; align-items: center;"> <div style="text-align: center;">  <p>L 800 S / L 800 SC / L 800 C</p> </div> <div style="text-align: center;">  <p>L 810 S / L 810 SC / L 810 C L 820 S / L 820 SC</p> </div> </div>
(L 800 S / L 800 SC / L 800 C)	Šiame gaminyje yra „E“ energinio veiksmingumo klasės šviesos šaltinis.
(L 810 S / L 810 SC / L 810 C) (L 820 S / L 820 SC)	Šiame gaminyje yra „D“ energinio veiksmingumo klasės šviesos šaltinis.

## 13. Veikimo sutrikimai

Sutrikimas	Priežastis	Ištaisymas
Sensoriniame šviestuve nėra elektros srovės	<ul style="list-style-type: none"> <li>■ Suveikė saugiklis, neįjungta, nutrauktas laidas</li> <li>■ Trumpasis jungimas</li> </ul>	<ul style="list-style-type: none"> <li>■ Įjunkite saugiklį, pakeiskite, įjunkite tinklo jungiklį; patikrinkite laidą įtampos tikrintuvu</li> <li>■ Patikrinkite jungtis</li> </ul>
Sensorinis šviestuvas neįsijungia	<ul style="list-style-type: none"> <li>■ Dienos metu nustatytas nakties režimas</li> <li>■ Tinklo jungiklis IŠJUNGTAS</li> <li>■ Suveikė saugiklis</li> <li>■ Fiksavimo diapazonas nustatytas netiksliai</li> </ul>	<ul style="list-style-type: none"> <li>■ Nustatykite iš naujo</li> <li>■ Įjunkite</li> <li>■ Įjunkite, pakeiskite saugiklį; jeigu reikia, patikrinkite jungtį</li> <li>■ Sureguliuokite iš naujo</li> </ul>
Sensorinis šviestuvas neišsijungia	<ul style="list-style-type: none"> <li>■ Jautrumo zonoje fiksuojamas nuolatinis judesys</li> </ul>	<ul style="list-style-type: none"> <li>■ Patikrinkite jautrumo zoną ir, jei reikia, nustatykite ją iš naujo</li> </ul>
Sensorinis žibintas iki galo neišsijungia	<ul style="list-style-type: none"> <li>■ Pasirinktas „budintis“ režimas</li> </ul>	<ul style="list-style-type: none"> <li>■ Programos nustatymo jungiklis ties 0</li> </ul>
Sensorinis žibintas įsijungia nepageidaujama metu	<ul style="list-style-type: none"> <li>■ Jautrumo zonoje vėjas linguoja medžius ir krūmus</li> <li>■ Užfiksuojami gatve važiuojantys automobiliai</li> </ul>	<ul style="list-style-type: none"> <li>■ Nustatykite jautrumo zoną iš naujo</li> <li>■ Nustatykite jautrumo zoną iš naujo</li> </ul>
Jautrumo zonoje yra didesnių metalinių objektų, pvz., automobilių arba metalo sienų	<ul style="list-style-type: none"> <li>■ Nustatykite jautrumo zoną iš naujo</li> </ul>	<ul style="list-style-type: none"> <li>■ Pvz., perstatykite automobilį į kitą vietą</li> </ul>
LED prožektorius nenurodytas „Bluetooth“ apžvalgoje	<ul style="list-style-type: none"> <li>■ Pasirinktas neteisingas regionas</li> </ul>	<ul style="list-style-type: none"> <li>■ Nustatymai ➔ ES regionas / JAV regionas</li> </ul>
Pamiršau slaptažodį		<ul style="list-style-type: none"> <li>■ Neteisingai įvedus: paspauskite mygtuką „Atkurti slaptažodį“; išjunkite maitinimą ir per 10 minučių vėl įjunkite; tada iš naujo priskirkite slaptažodį</li> </ul>
Programėlė nepasileidžia	<ul style="list-style-type: none"> <li>■ Vietovė nesuaktyvinta</li> </ul>	<ul style="list-style-type: none"> <li>■ Suaktyvinkite vietovę išmanojo telefono nustatymuose</li> </ul>
LED prožektorių nustatymai yra neaktyvūs	<ul style="list-style-type: none"> <li>■ LED prožektorius nėra priskirtas pagrindiniu grupėje (veikia kaip pagalbinis)</li> </ul>	<ul style="list-style-type: none"> <li>■ Nustatykite pagrindinį prožektorių</li> <li>■ Nustatykite LED prožektorių pagrindiniu</li> </ul>
Nerasta jokių „Bluetooth“ LED prožektorių	<ul style="list-style-type: none"> <li>■ LED prožektoriai už jautrumo zonos ribų</li> <li>■ Išmanojo telefono „Bluetooth“ ryšys išjungtas</li> </ul>	<ul style="list-style-type: none"> <li>■ Patikrinkite, ar išmaniajame telefone įjungtas „Bluetooth“ ryšys arba sumažinkite atstumą iki gaminio</li> <li>■ Paleiskite paiešką iš naujo</li> </ul>
Nėra ryšio tarp išmanojo telefono ir LED prožektoriaus	<ul style="list-style-type: none"> <li>■ Išmanusis telefonas per arti įrenginio</li> <li>■ Išmanusis telefonas nesuderinamas su programėle</li> <li>■ Tai ne naujausia programėlės versija</li> </ul>	<ul style="list-style-type: none"> <li>■ Mažiausias atstumas iki LED prožektoriaus – 1,5 m</li> <li>■ Naudokite kitą išmanųjį telefoną</li> <li>■ Atnaujinkite programėlę „Smart Remote“ prekyvietėje „Appstore“</li> </ul>

LT

## 1. Par šo dokumentu

### Lūdzu, izlasiet uzmanīgi un saglabājiet.

- Autortiesības ir aizsargātas. Pārpublicēšana, arī atsevišķu izvilkumu veidā, tikai ar mūsu atļauju.
- Paturam tiesības veikt izmaiņas, kas saistītas ar tehnikas attīstību.

### Simbolu skaidrojums



**Brīdinājums par bīstamību!**



**Norāde uz tekstu dokumentā.**

## 2. Vispārēji drošības norādījumi



**Pirms jebkādiem darbiem ar ierīci, pārtraukt strāvas padevi tai!**

- Montāžas laikā pievienojamais elektrības vads nedrīkst atrasties zem sprieguma. Tādēļ vispirms jāatslēdz elektrība un ar sprieguma testerī jāpārbauda, vai sprieguma vairs nav.
- Instalējot sensorgaismekli, jāstrādā ar elektrotīkla spriegumu. Tādēļ tas jāveic lietpratīgi un saskaņā ar vietējo instalēšanas un pieslēgšanas tehnisko priekšrakstu prasībām. (piem., **DE:** VDE 0100, **AT:** ÖVE / ÖNORM E8001-1, **CH:** SEV 1000)

## 3. L 800 S / L 810 S / L 820 S / L 800 C / L 810 C / L 800 SC / L 810 SC / L 820 SC

- 1) Gaismekļa korpuss
- 2) Sienas stiprinājums
- 3) Apakšējais pārsegs
- 4) Viršējais pārsegs
- 5) Zemapmetuma pievadvads
- 6) Virsapmetuma pievadvads
- 7) Montāžas āķis vienkaršākai montāžai / vadu vilces atslodžošanai
- 8) Starplika virsapmetuma vadiem
- 9) Mājas numura panelis (L 820 S / L 820 SC)
- 10) Mājas numura paneļa drošības skrūves (L 820 S / L 820 SC)
- 11) Darbības rādiusa iestatīšana (tikai S)
- 12) Laika iestatīšana (tikai S)
- 13) Krēslas sliekšņa iestatīšana (tikai S)
- 14) Programmu iestatīšana (tikai S)
- 15) Ilgstošas gaismas funkcija

## 4. Princips

Sensorgaismeklis ar aktīvu kustību ziņotāju. Iebūvētais infrasarkanais augstfrekvences sensors raida augstas frekvences magnētiskos viļņus (5,8 GHz) un uztver to atstarojumu. Mazākās cilvēku kustības gadījumā gaismekļa uztveres zonā sensors fiksē atbilst izmaiņas. Iebūvēts mikroprocesors tad aktivizē komandu "ieslēgt gaismu". Sensors var uztvert arī kustības aiz durvīm, stikla rūtīm vai plānām sienām. (L 800 C / L 800 SC / L 810 C / L 810 SC / L 820 SC)

Sensorgaismekļa funkcijas var iestatīt ar viedtālruni un planšetdatru vai iestatīšanas slēdzi. Saslēgšana tīklā caur Bluetooth ir iespējama tikai ar viedtālruni vai planšetdatoru. (L 800 SC / L 800 C / L 810 SC / L 810 C / L 820 SC)

### Uztveres zonas, piestiprinot lampu pie sienas:

- 1) Minimālā sniedzamība (1 m)
- 2) Maksimālā sniedzamība (5 m)

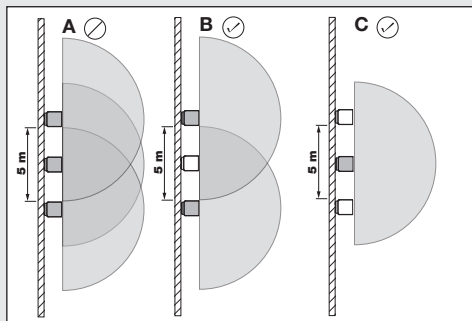
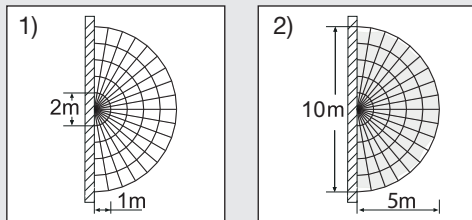

**Norāde:** Ja gaismekļi ir uzmontēti blakus, tie var izraisīt nepareizu slēgšanos, tā kā raidītie augstfrekvences signāli tautē viens otram (**A att.**).

Šādi pasākumi palīdz apiet šo kļūdu:

- Uzmontējiet gaismekļus ar vismaz 5 m atstatumu.
- Saslēdziet gaismekļus tīklā ar Smart Remote lietotni un izslēdziet atsevišķu gaismekļu sensorus ar Sensor Off funkciju (**B + C att.**). Saslēdzot tīklā, kustības gadījumā tiek ieslēgti arī tie gaismekļi, kuru sensori ir deaktivēti.

**Norāde!** iHF sensora augstfrekvences jauda ir aptuveni 1 mW – tas ir tikai 1/1.000 daļa no mobilā telefona vai mikroviļņu krāsns raidjaudas.

**Norāde!** Sensors ir piemērots automātiskai gaismas slēgšanai. Laika apstākļi var ietekmēt sensora darbību: spēcīgas vēja brāzmas, sniegs, lietus un krusa var izraisīt kļūdainu gaismas ieslēgšanu.

## 5. Elektriskais pieslēgums

Lai sasniegtu norādīto 5 m sniedzamību, montāžas augstumam būtu jābūt apm. 2 m.

Elektrotīkla pievadvada pieslēgums (**skat.att.**)

Tīkla pievadvadu veido 3 dzīslu kabelis:

**L** = fāze (parasti melns, brūns vai pelēks)

**N** = nulles vads (parasti zils)

**PE** = zemējums (zaļš/dzeltens)

Šaubu gadījumā ar sprieguma mērītāju ir jānosaka kabeļa dzīslas; pēc tam kabelis atkārtoti ir jāatslēdz no strāvas tīkla. Fāze (**L**) un nulles vads (**N**) pieslēdzami savienotājkopnei.

**Svarīgi!** Pieslēgumu sajaukšana vēlāk var izraisīt īssavienojumu ierīcē vai Jūsu sadales skapī. Šādā gadījumā ir atkārtoti jāveic atsevišķu kabeļu noteikšana un savienošana.

**Norāde!** Šī gaismeķļa gaismas avots nav nomaināms, ja gaismas avotu ir jānomaina (piem., tā darba mūža beigās), ir jānomaina viss gaismeķlis.

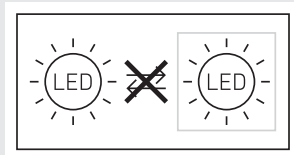

Tīkla pievadvadā var iemontēt tīkla slēdzi, kas paredzēts ieslēgšanai un izslēgšanai.

## 6. Funkcijas

Pēc tam, kad ir uzmontēts korpuss un ir veikts tīkla pieslēgums, var tikt uzsākta sensorgaismeķļa ekspluatācija. Gaismeķļa manuālā lietošanā, izmantojot gaismas slēdzi, tas ieslēgšanās fāzē izslēdzas pēc 1 sek. un pēc tam ir aktīvs sensora darbībai. Atkārtota gaismas slēdža izmantošana nav vajadzīga.

**Funkcijas ir iestatāmas ar Smart Remote lietotni vai iestatīšanas regulatoru (L 800 SC / L 800 C / L 810 SC / L 810 C / L 820 SC)**

**Norāde!** Spēkā ir tie iestatījumi, kuri tika iestatīti kā pēdējie apkalpes elementā.

### Smart Remote lietotne

Gaismeķļa konfigurācijai ar viedtālruni vai planšetdatoru ir Jūsu AppStore jālejuplādē STEINEL Smart Remote lietotne. Ir vajadzīgs viedtālrunis vai planšetdators ar Bluetooth.

### QR kodi

Android



iOS



**Papildu funkcijas iespējamas, izmantojot Smart Remote lietotni:**

- Iestatāms galvenās gaismas/pamata gaismas līmenis
- Paplašināta sniedzamības iestatīšana
- Grupu savienošana
- Krāsas sliekšņa iestatījums ar Teach-In

**Sniedzamības iestatīšana (jūtīgums) (tikai S) Rūpnīcas iestatījums: 5 m)**

Ar jēdzienu „sniedzamība” ir domāta zona uz grīdas, kura montāžas 2 m augstumā gadījumā veido uztveres lauku.

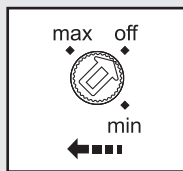

- Potenciometrs "maks." = maks. sniedzamība 5 m
- Potenciometrs min. = min. sniedzamība 1 m
- Potenciometrs „izsl.“ = Sensors izsl.

Sensor off: Kustības uztvere un visas citas sensora funkcijas ir pilnībā izslēgtas. Iestatot uztveres lauku, ieteicams izvēlēties īsāko laiku 5 sek.

**Laika iestatīšana (izslēgšanās aizture) (tikai S) Rūpnīcas iestatījums: 5 s**

Vēlamo gaismeķļa degšanas ilgumu iespējams iestatīt bez pakāpēm no apm. 5 s līdz maks. 15 min (S) vai no apm. 5 s līdz maks. 60 min (SC).

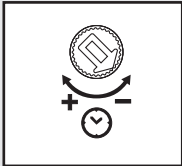

Iestatījumu regulators uz:

- + = maksimālais laiks (15 min, t.i., 60 min).
- = minimālais laiks (5 s).

Ar katru kustību, kas uztverta pirms šī laika beigām, pulkstenis tiek startēts no jauna. Iestatot uztvers lauku un pārbaudot darbību, ieteicams iestatīt īsāko laiku.

**Norāde!** Pēc katras gaismekļa izslēgšanās uz apm. 1 s ir pārtraukta jaunas kustības uztvere. Tikai pēc šī laika paiešanas gaismeklis, uztverot kustību, atkal var ieslēgt gaismu.



### Krēslas sliekšņa iestatīšana (reakcijas sliekšnis)

Rūpnīcas iestatījums: 2000 luksī

Vēlamo gaismekļa reakcijas sliekšni iespējams iestatīt bez pakāpēm no apm. 2 līdz 2 000 luksiem.



Iestatījumu regulators uz:

-  = Dienasgaismas režīms apm. 2000 luksī
-  = Krēslas režīms apm. 2 luksī

Iestatot uztveres lauku dienasgaismā, iestatījumu regulatoram jābūt uz 2000 luksiem.

### Programmu iestatīšana (tikai S)

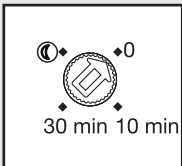

**0 min** = Maigais starts / nav IESL. pamata gaismas no iestatītā krēslas režīma

**10 min** = maigais starts + pamata gaismas, 10 min

**30 min** = maigais starts + pamata gaismas, 30 min

 = maigais starts + pamata gaismas visu nakti

## 7. Ilgstošas gaismas funkcija <sup>(15.1)</sup>

Ja tīkla pievadā tiek instalēts tīkla slēdzis, paralēli parastajām ieslēgšanas un izslēgšanas funkcijām iespējamas šādas funkcijas:

### Sensora režīms <sup>(15.1)</sup>:

Ieslēgt gaismu (ja gaismeklis ir IZSL.):

slēdzis 1 x IZSL. un IESL.

Gaismeklis paliek ieslēgts uz iestatīto laiku.

Izslēdziet gaismu (ja lampa ir IESL.):

slēdzis 1 x IZSL. un IESL.

Gaismeklis izslēdzas, t.i., pāriet sensora režīmā.

### Ilgstoša apgaismojuma režīms <sup>(15.2)</sup>:

#### 1) Ieslēgt ilgstošo apgaismojumu:

slēdzi 2 x IZSL. un IESL. Gaismeklis tiek iestatīts uz 4 stundu ilgstošo apgaismojumu (aiz lēcas nosega deg zils LED <sup>(4)</sup>). Beigās gaismeklis automātiski atkal pāriet uz sensora režīmu (zilais LED vairs nedeg).

#### 2) Izslēgt ilgstošo gaismu:

slēdzi 1 x IZSL. un IESL. Gaismeklis izslēdzas, t.i., pāriet sensora režīmā.

**Svarīgi!** Vairākkārtējai slēdža slēgšanai būtu jānotiek ātri (laika amplitūdā 0,2 - 1 s).

### Kas ir „maigais starts”?

Sensorgaismeklis ir aprīkots ar "maigā starta" funkciju. Tas nozīmē, ka, ieslēdzot gaismu, tā neieidegas ar maksimālo jaudu, bet gan sekundes laikā tās intensitāte pieaug līdz 100 %. Tas pats notiek gaismekli izslēdzot - tas pakāpeniski izdziest.

### Kas ir pamata gaismas?

Pamata gaismas piedāvā iespēju izmantot ilgstošo apgaismojumu naktī ar aptuveni 10% apgaismojuma jaudas. Tikai notiekot kustībai uztveres laukā, gaismas (uz iestatīto laiku, skat. laika iestatīšanu <sup>(12)</sup>), tiek ieslēgta ar maksimālo gaismas jaudu (100 %). Pēc tam gaismeklis ieslēdzas pamata gaismas režīmā (aptuveni 10 %). SC versijai gaismas ieslēdzas Jūsu iepriekš iestatītajā pamata gaismas režīmā (10-50%).

**Norāde!** Krēslas režīmā, atkarībā no vietējā elektrotilka, diodžu gaismas var viegli raustīties. Tā nav ražotāja kļūda un iemesls reklamācijai.

## 8. Apkope/Kopšana

Izstrādājumam apkope nav nepieciešama.

Ja gaismeklis ir netīrs, noslaukiet to ar mitru drānu (bez tīrīšanas līdzekļiem).

**Svarīgi!** Bateriju ierīce nav nomaināma.



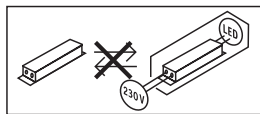

## 9. Utilizācija

Elektroierīces, piederumi un iepakojumi jānodod dabai draudzīgai atkārtotai pārstrādei.



Nemetiet elektroierīces parastos atkritumos!

**Tikai ES valstīm:** Atbilstoši Eiropas vadlīnijām par vecām elektroierīcēm un elektroniskām ierīcēm, un to lietojumam nacionālās tiesībās, nefunkcionējošas elektroierīces jāsavāc atsevišķi un tās jānodod dabai draudzīgai atkārtotai pārstrādei.

## 10. Atbilstības deklarācija

Ar šo STEINEL Vertrieb GmbH deklarē, ka radioiekārta L 800 SC / L 800 S / L 800 C / L 810 SC / L 810 S / L 810 C / L 820 SC / L 820 S atbilst Direktīvai 2014/53/ES. Pilns ES atbilstības deklarācijas teksts ir pieejams šādā interneta vietnē: [www.steinell.de](http://www.steinell.de)

## 11. Ražotāja garantija

Šis Steinel produkts ir izgatavots ar vislielāko rūpību, tā darbība un drošība ir pārbaudīta saskaņā ar spēkā esošajiem priekšrakstiem, un noslēgumā tas pakļauts izlases veida pārbaudei. Steinel garantē nevainojamas produkta īpašības un darbību. Garantijas laiks ir 36 mēneši un tā stājas spēkā ar ierīces pārdošanas dienu lietotājam. Mēs novēršam trūkumus, kas radušies materiālu vai rūpnīcas kļūdu dēļ, garantijas serviss ietver sevī bojāto daļu remontu vai apmaiņu pēc mūsu izvēles. Garantijas serviss neattiecas uz nodilumam pakļauto daļu bojājumiem, kā arī uz bojājumiem un trūkumiem, kas radušies nelietpratīgas lietošanas vai apkopes, kā arī kritiena rezultātā. Garantijas saistības neattiecas uz citiem objektiem, kas varētu tikt bojāti ierīces darbības rezultātā.

Garantija ir spēkā tikai tad, ja neizjaukta ierīce kopā ar īsu problēmas aprakstu, kases čeku vai rēķinu (ar pirkšanas datumu un tirgotāja zīmogu), labi iepakota, tiek nosūtīta attiecīgajai servisa nodaļai.

### Remonta serviss:

Pēc garantijas laika beigām vai tādu bojājumu gadījumā, uz kuriem neattiecas garantijas tiesības, vērsieties tuvākajā klientu apkalpošanas centrā, lai novērstu bojājumus.

**3 GADU  
RAŽOTĀJA  
GARANTĪJA**

## 12. Tehniskie dati

Izmēri (A × P × Dz)	88 × 230 × 145 mm	(L 800 S / L 800 SC / L 800 C)
	91 × 230 × 145 mm	(L 810 S / L 810 SC / L 810 C)
	260 × 230 × 145 mm	(L 820 S / L 820 SC)
Materiāls	Gaismekļa korpuss:	alumīnijs
	Gaismekļa nosegs:	plastmasa
Tīkla pieslēgums	220 – 240 V, 50/60 Hz	
Jaudas patēriņš (P <sub>On</sub> )	7,50 W	(L 800 S / L 800 SC / L 800 C)
	9,80 W	(L 810 S / L 810 SC / L 810 C)
	9,80 W	(L 820 S / L 820 SC)
Jaudas patēriņš iHF sensorika / Power consumption of iHF sensor	0,61 W (tikai SC / S)	
Gaismas jauda	466 lm	(L 800 S / L 800 SC / L 800 C)
	679 lm	(L 810 S / L 810 SC / L 810 C)
	679 lm	(L 820 S / L 820 SC)
Efektivitāte	62 lm/W	(L 800 S / L 800 SC / L 800 C)
	69 lm/W	(L 810 S / L 810 SC / L 810 C)
	69 lm/W	(L 820 S / L 820 SC)

LV

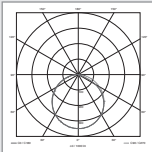
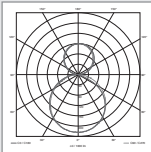
Krāsas attēlošanas indekss	$R_a = 82$
Standby (Tīkls ( $P_{net}$ ))	0,40 W (tikai SC / C)
Jaudas faktors	0,89
Krāsas temperatūra	3000 Kelvini (silti balta gaisma)
Vidējs dzīves ilgums (L70B50) pie 25°C	> 60.000 stundas
Uzveres leņķis	160° un kontrole pār kustību tuvu zemei (tikai SC / S)
Uzveres sniedzamība	1 – 5 m (tikai SC / S)
Krēslas sliekšņa iestatījums	2 – 2000 luksi C variantiem: Tikai kombinācijā ar Bluetooth sensoru.
Laika iestatīšana	SC: 5 s - 60 min S: 5 s - 15 min C variantiem: Tikai kombinācijā ar Bluetooth sensoru.
Pamata gaisma	S: 0 %, 10 % (iestatāms tikai ar iestatījumu regulatoru) SC: 0 %, 10 - 50 % (kā variants ar Smart Remote) C: 0 - 50 % maigais starts (kā variants ar Smart Remote) un tikai kombinācijā ar Bluetooth sensoru.
Ilgstošais apgaismojums	slēdzams (4 h)
Aizsardzības veids	IP44
Aizsargklase	II
Apkārtējā temperatūra	-20 °C līdz +40 °C
Bluetooth frekvence	2,4 – 2,48 GHz (L 800 / L 810 / L 820 SC)
Bluetooth raidjauda	5 dBm / 3 mW (L 800 / L 810 / L 820 SC)
Sensora frekvence	5,8 GHz
Sensora raidjauda	< 1 mW
Krāsas konsistence SDCM	Sākuma vērtība: 3
Gaismas stipruma sadalījums	<div style="display: flex; justify-content: space-around; align-items: center;"> <div style="text-align: center;">  <p>L 800 S / L 800 SC / L 800 C</p> </div> <div style="text-align: center;">  <p>L 810 S / L 810 SC / L 810 C L 820 S / L 820 SC</p> </div> </div>
(L 800 S / L 800 SC / L 800 C)	Šai precei ir gaismas avots ar "E" enerģijas efektivitātes klasi
(L 810 S / L 810 SC / L 810 C) (L 820 S / L 820 SC)	Šai precei ir gaismas avots ar "D" enerģijas efektivitātes klasi

### 13. Darbības traucējumi

Traucējumi	Cēlonis	Risinājums
Sensorgaismeklim netiek pievadīta strāva	<ul style="list-style-type: none"> <li>■ Drošinātājs ir izslēdzies, nav ieslēgts, bojāts vads</li> <li>■ Īssavienojums</li> </ul>	<ul style="list-style-type: none"> <li>■ Ieslēdziet drošinātāju, nomainiet, ieslēdziet tīkla slēdzi; pārbaudiet vadu ar sprieguma testerī</li> <li>■ Pārbaudīt pieslēgumus</li> </ul>
Sensorgaismeklis neieslēdzas	<ul style="list-style-type: none"> <li>■ Dienas gaismas režīmā, krēslas sliekšnis - iestatīts nakts režīmā</li> <li>■ IZSLĒGTS tīkla slēdzis</li> <li>■ Drošinātājs ir izslēdzies</li>   <li>■ Nav mērķtiecīgi iestatīts uztveres lauks</li> </ul>	<ul style="list-style-type: none"> <li>■ Iestatiet atkārtoti</li> <li>■ Ieslēdziet</li> <li>■ Ieslēdziet drošinātāju, nomainiet, pēc vajadzības pārbaudiet pieslēgumu</li> <li>■ Justējiet atkārtoti</li> </ul>
Sensorgaismeklis neizslēdzas	<ul style="list-style-type: none"> <li>■ Nepārtraukta kustība uztveres laukā</li> </ul>	<ul style="list-style-type: none"> <li>■ Pārbaudīt lauku un pēc nepieciešamības atkārtoti justējiet</li> </ul>
Sensorgaismeklis neizslēdzas pilnībā	<ul style="list-style-type: none"> <li>■ Izvēlēta pamata gaisma</li> </ul>	<ul style="list-style-type: none"> <li>■ Programmu slēdzis uz 0</li> </ul>
Sensorgaismeklis ieslēdzas nevajadzīgi	<ul style="list-style-type: none"> <li>■ Vējš uztveres laukā kustina kokus un krūmus</li> <li>■ Uz ielas esošo automašīnu uztveršana</li> </ul>	<ul style="list-style-type: none"> <li>■ Izmainiet lauku</li> <li>■ Izmainiet lauku</li> </ul>
Lielāki metāliski priekšmeti, piemēram, automobiļi vai metāla sienas atrodas uztveres zonā	<ul style="list-style-type: none"> <li>■ Izmainiet lauku</li> </ul>	<ul style="list-style-type: none"> <li>■ Piem., pārvietojiet automobiļi</li> </ul>
LED starmetis nav uzskaitīts Bluetooth pārskatā	<ul style="list-style-type: none"> <li>■ Izvēlēts nepareizs reģions</li> </ul>	<ul style="list-style-type: none"> <li>■ Iestatījumi ➔ Reģions ES/Reģions ASV</li> </ul>
Aizmirsta parole		<ul style="list-style-type: none"> <li>■ Pēc nepareizas ievades: nospiediet pogu "Atiestatīt paroli", 10 minūšu laikā atvienojiet no strāvas un atkal ieslēdziet; pēc tam no jauna piešķiriet paroli</li> </ul>
Lietotne nestratējas	<ul style="list-style-type: none"> <li>■ Atrašanās vieta nav aktivēta</li> </ul>	<ul style="list-style-type: none"> <li>■ Aktivējiet atrašanās vietu viedtālruna iestatījumos</li> </ul>
LED starmeša iestatījumi ir deaktivēti	<ul style="list-style-type: none"> <li>■ LED starmetis nav apstiprināts par grupas vadošo starmeti (Vadītā (Slave) režīms)</li> </ul>	<ul style="list-style-type: none"> <li>■ Iestatiet vadošo starmeti</li> <li>■ Apstipriniet LED starmeti par vadošo</li> </ul>
Netiek atrasti Bluetooth LED starmeši	<ul style="list-style-type: none"> <li>■ LED starmeši neatrodas sniedzamības diapazonā</li> <li>■ Viedtālrunī ir deaktivēts Bluetooth</li> </ul>	<ul style="list-style-type: none"> <li>■ Pārbaudiet, vai viedtālrunī ir aktivēts Bluetooth, vai arī samaziniet attālumu līdz ierīcei</li> <li>■ Uzsāciet meklēšanu no jauna</li> </ul>
Starp viedtālruni un LED starmeti nenotiek savienošāns	<ul style="list-style-type: none"> <li>■ Viedtālrunis atrodas pārāk tuvu ierīcei</li> <li>■ Viedtālrunis nav savienojams ar lietotni</li> <li>■ Lietotnes versijai nav jaunākā atjauninājuma</li> </ul>	<ul style="list-style-type: none"> <li>■ Attālums līdz LED starmetim vismaz 1,5 m</li> <li>■ Izmantojiet citu viedtālruni</li> <li>■ Atjauniniet Appstore Smart Remote lietotni</li> </ul>

## 1. Об этом документе

Просим тщательно прочесть и сохранить!

- Защищено авторскими правами. Перепечатка, также выдержками, только с нашего согласия.
- Мы сохраняем за собой право на изменения, которые служат техническому прогрессу.

Разъяснение символов



Предупреждение об опасностях!



Указание на текст в документе.

## 2. Общие указания по технике безопасности



Перед началом любых работ, проводимых на приборе, следует отключить напряжение!

- При проведении монтажа подключаемый электропровод должен быть обесточен. Поэтому в первую очередь следует отключить подачу тока и проверить отсутствие напряжения с помощью индикатора напряжения.
- Монтажные работы по подключению сенсорного светильника относятся к категории работ с сетевым напряжением. Поэтому при монтаже светильников следует соблюдать указания и условия, приведенные в инструкции по подключению. (например, **DE:** VDE 0100, **AT:** ÖVE / ÖNORM E8001-1, **CH:** SEV 1000)

## 3. L 800 S / L 810 S / L 820 S / L 800 C / L 810 C / L 800 SC / L 810 SC / L 820 SC

- 1 корпус светильника
- 2 кронштейн
- 3 плафон вниз
- 4 плафон вверх
- 5 сетевой кабель скрытой проводки
- 6 сетевой кабель открытой проводки
- 7 монтажные крюки для упрощения монтажа / предотвращение натяжения проводов
- 8 распорка для открытой проводки
- 9 панель номеров домов (L 820 S / L 820 SC)
- 10 фиксирующие болты для панели номеров домов (L 820 S / L 820 SC)
- 11 установка дальности действия (только S)
- 12 продолжительность включения

- 13 установка сумеречного порога
- 14 установка программы
- 15 режим постоянного освещения

## 4. Принцип действия

Сенсорный светильник с активным датчиком движения. Встроенный ВЧ-сенсор посылает высокочастотные электромагнитные волны (5,8 ГГц) и получает их эхо. При движении людей в зоне обнаружения светильника сенсор воспринимает изменения эхо. Микропроцессор дает команду переключения „Включить свет“. Возможно обнаружение через двери, оконные стекла или стены. (L 800 C / L 800 SC / L 810 C / L 810 SC / L 820 SC)

Функции сенсорного светильника можно настроить с смартфона и планшета или посредством установочного регулятора. Объединение в сеть по Bluetooth возможно только со смартфона или планшета. (L 800 SC / L 800 C / L 810 SC / L 810 C / L 820 SC)

**Зона обнаружения при монтаже на стене:**

- 1) Минимальный радиус действия (1 м)
- 2) Максимальный радиус действия (5 м)

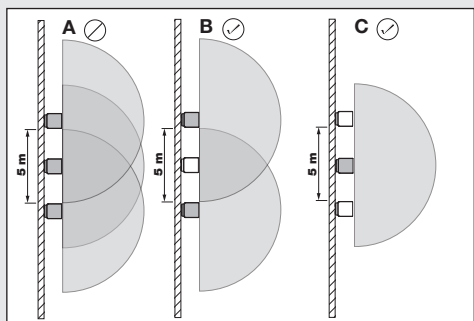
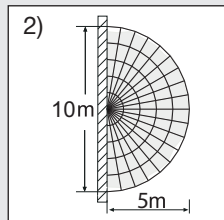
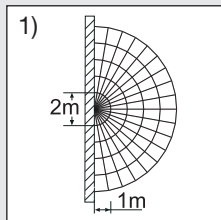

**Указание:**

Если светильники установлены слишком близко друг к другу, возможны ошибочные переключения, поскольку испускаемые высокочастотные сигналы создают взаимные помехи (**рис. А**).

Следующие меры помогают обойти эту ошибку:

- Светильники устанавливать на расстоянии как минимум 5 м.
- Объединить светильники в сеть посредством приложения Smart Remote и целенаправленно отключить сенсор посредством функции Sensor-Off на отдельных светильниках (**рис. В + С**). За счет объединения в сеть при движении включаются также те светильники, сенсор которых деактивирован.

#### Указание:

Мощность iNF-сенсора составляет ок. 1 мВт – это всего лишь одна тысячная мощности, излучаемой сотовым телефоном или микроволновой печью.

#### Указание:

Сенсор предназначен для автоматического включения света. Погодные условия могут влиять на работу сенсора. При сильных порывах ветра, метели, дожде, граде может произойти ошибочное включение.

## 5. Электрическое подключение

Для обеспечения указанного радиуса в 5 м сенсорный светильник следует монтировать примерно на высоте 2 м.

Присоедините сетевой провод (**см.рис.**)

Сетевой провод состоит из 3 жил:

- L** = фаза (обычно черного, коричневого или серого цвета)
- N** = нулевой провод (чаще всего синий)
- PE** = провод заземления (зеленый/желтый)

В случае сомнения идентифицировать кабель с помощью индикатора, затем снова отключить напряжение. Присоедините фазный (**L**) и нулевой провод (**N**) к соответствующим клеммам светильника.

#### Важно:

Неправильное присоединение проводов в устройстве или в распределительном ящике с предохранителями может привести к короткому замыканию. В таком случае рекомендуется еще раз проверить провода и заново подключить их.

#### Указание:

Источник света этого прожектора не подлежит замене. При необходимости замены источника света (например, в конце его срока службы), необходимо заменить весь прожектор.

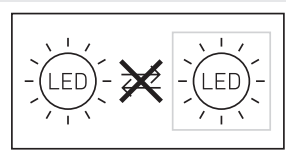

При необходимости в сетевой провод может быть вмонтирован выключатель для включения и выключения сетевого тока.

## 6. Эксплуатация

После полного монтажа корпуса и выполнения сетевого подключения потолочный сенсорный светильник может быть пущен в эксплуатацию. При ручном пуске светильника в эксплуатацию с помощью выключателя он выключается на период измерения через 1 сек. и затем активирован для сенсорного режима. Повторное нажатие выключателя не требуется.

**Функции могут устанавливаться посредством приложения Smart Remote (L 800 SC / L 800 C / L 810 SC / L 810 C / L 820 SC) или установочного регулятора.**

#### Указание:

Действуют настройки, которые были выполнены на последнем использованном элементе управления.

#### Приложение Smart Remote

Для конфигурации светильника с помощью смартфона или планшета необходимо скачать приложение STEINEL Smart Remote из AppStore. Необходим смартфон или планшет с Bluetooth.

#### QR-коды

Android



iOS

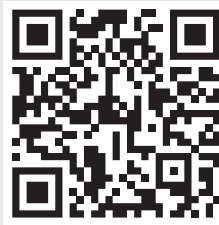

**Дополнительные функции** только посредством приложения Smart Remote:

- Возможность регулировки уровня основного освещения / базовой яркости
- Расширенная установка дальности действия
- Объединение в группу

RU

– Установка сумеречного порога посредством обучения

### Регулировка радиуса действия (чувствительности) (только S)

Заводская установка: 5 м

Под понятием "радиус действия" понимают полукруглый участок на земле, который при монтаже светильника на высоте 2 м образует зону обнаружения.

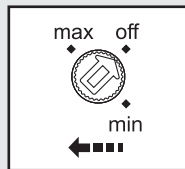

- Потенциометр "макс." = макс. радиус действия 5 м
- Потенциометр "мин." = мин. радиус действия 1 м
- Потенциометр „выкл.“ = сенсор выкл.

Сенсор выкл.: / Sensor off: Регистрация движений и все остальные функции сенсора полностью выключены. При настройке зоны обнаружения рекомендуется установить минимальную продолжительность в 5 сек.

### Регулировка времени (продолжительность включения) (только S)

Заводская установка: 5 с

Необходимое время освещения может быть установлено на светильнике плавно в диапазоне от 5 сек. до макс. 15 мин. (для S) или в диапазоне от 5 сек. до макс. 60 мин. (для SC).

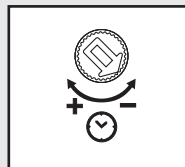

- Регулятор на:
- + = максимальное время (15 мин. или 60 мин.).
  - = минимальное время (5 сек.).

Каждое зарегистрированное движение до истечения этого времени заново начинает отсчет времени. При установке зоны обнаружения и при проведении эксплуатационного теста рекомендуется устанавливать наиболее короткое время.

### Указание:

После каждого процесса отключения светильника обнаружение нового движения прерывается прим. на 1 секунду. Только по истечении этого времени светильник может снова включать свет при движении.

### Установка сумеречного включения (порог срабатывания) (только S)

Заводская установка: 2000 лк

Необходимый порог срабатывания светильника может быть установлен плавно в диапазоне от 2 лк до 2 000 лк.

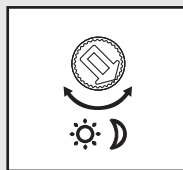

Регулятор на:

- ☀ = Режим дневного освещения ок. 2000 лк
- ☾ = Режим сумеречного включения ок. 2 лк.

При установке зоны обнаружения при дневном освещении регулятор рекомендуется устанавливать на 2000 лк.

### Программные установки (только S)

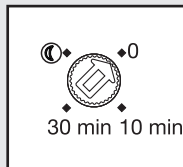

- 0 min** = Плавное включение света / без базовой яркости, ВКЛ., начиная с установленного значения сумеречного порога
- 10 min** = плавное включение света + базовая яркость 10 мин.
- 30 min** = плавное включение света + базовая яркость 30 мин.
- ☾ = плавное включение света + базовая яркость всю ночь

## 7. Постоянное освещение 15

В случае установки сетевого выключателя в сетевой провод, помимо базовых функций включения и выключения света при движении доступны следующие функции:

### Сенсорный режим 15.1 :

Включить свет (если светильник ВЫКЛ):  
Выключатель выключить и включить 1 раз.  
Светильник горит в течение заданного времени.  
Выключить свет (если светильник ВКЛ):  
Выключатель выключить и включить 1 раз.  
Светильник выключается и переключается в сенсорный режим.

### Режим постоянного освещения 15.2 :

#### 1) Включение постоянного освещения:

Выключатель выключить и включить 2 раз.  
Светильник переключается в режим постоянного освещения на 4 часа (за плафоном 4 светится синий СИД). По истечении времени производится автоматическое переключение в сенсорный режим (синий СИД гаснет).

## 2) Выключить постоянное освещение:

Выключатель выключить и включить 1 раз.

Светильник выключается или переключается в сенсорный режим.

**Важно:** Многократное нажатие выключателя следует производить быстро одно за другим (в течение 0,2-1 сек.).

### Что такое плавное включение света?

Сенсорный светильник оснащен функцией плавного включения света. Благодаря данной функции макс. яркость светильника устанавливается не сразу, а медленно в течение одной секунды. Таким же образом регулируется мощность света при выключении светильника.

### Что такое базовая яркость?

Базовая яркость обеспечивает ночное постоянное освещение с прим. 10 % мощности освещения. При движении в зоне обнаружения свет включается на установленное время, см. продолжительность включения (Ⓜ) на макс. мощность освещения (100 %). Затем светильник снова переключается на базовую яркость (ок. 10 %). В версии SC светильник переключается на предустановленную вами базовую яркость (10-50%).

**Указание:** В режиме регулировки сумеречного освещения в зависимости от локальной сети электропитания возможны легкие мерцания СИД. Это не является дефектом изделия и причиной для рекламации.

## 8. Техническое обслуживание/уход

Продукт не требует технического обслуживания. Загрязнения на светильнике можно удалять влажным сукном (не используя моющие средства).

**Важно:** Рабочее изделие заменить нельзя.

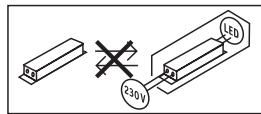

## 9. Утилизация

Электроприборы, комплектующие и упаковку следует направлять на экологичную вторичную переработку.



Не выбрасывать электроприборы в бытовые отходы!

### Только для стран ЕС:

Согласно действующей Европейской директиве по отработанному электрическому и электронному оборудованию и ее реализации в национальных законодательствах отработанные электроприборы должны собираться отдельно и направляться на экологичную вторичную переработку.

## 10. Сертификат соответствия

Настоящим компания STEINEL Vertrieb GmbH заявляет, что радиоаппаратура типа L 800 SC / L 800 S / L 800 C / L 810 SC / L 810 S / L 810 C / L 820 SC / L 820 S отвечает требованиям директивы 2014/53/EU. Полный текст сертификата соответствия ЕС доступен по следующему адресу в Интернете: [www.steinell.de](http://www.steinell.de).

## 11. Гарантия производителя

Данное изделие производства Steinel было с особым вниманием изготовлено и испытано на работоспособность и безопасность эксплуатации соответственно действующим инструкциям, а потом подвергнуто выборочному контролю качества. Фирма STEINEL гарантирует высокое качество и надежную работу изделия. Гарантийный срок эксплуатации составляет 36 месяцев со дня продажи изделия. Фирма обязуется устранить недостатки, которые возникли вследствие дефекта материала или конструкции. Дефекты устраняются путем ремонта изделия либо заменой неисправных деталей по усмотрению фирмы.

Гарантийный срок эксплуатации не распространяется на повреждения и дефекты, возникшие в результате износа деталей, ненадлежащей эксплуатации и ухода. Фирма не несет ответственности за материальный ущерб третьих лиц, нанесенный в процессе эксплуатации изделия. Гарантия предоставляется только в том случае, если изделие в собранном и упакованном виде с кратким описанием неисправности было отправлено вместе с приложенным кассовым чеком или квитанцией (с датой продажи и печатью торгового предприятия) по адресу сервисной мастерской.

### Ремонтный сервис:

По истечении гарантийного срока или при наличии неполадок, исключающих гарантию, обратитесь в ближайшее сервисное предприятие, чтобы получить информацию о возможности ремонта.

**3 ГОДА**  
ГАРАНТИИ  
ПРОИЗВОДИТЕЛЯ

## 12. Технические данные

Габаритные размеры (В × Ш × Г)	88 × 230 × 145 мм 91 × 230 × 145 мм 260 × 230 × 145 мм	(L 800 S / L 800 SC / L 800 C) (L 810 S / L 810 SC / L 810 C) (L 820 S / L 820 SC)
Материал	Корпус светильника: Плафон:	алюминий пластмасса
Сетевое подключение	220-240 В / 50/60 Гц	
Потребляемая мощность (P <sub>On</sub> )	7,50 Вт 9,80 Вт 9,80 Вт	(L 800 S / L 800 SC / L 800 C) (L 810 S / L 810 SC / L 810 C) (L 820 S / L 820 SC)
Потребляемая мощность сенсорики iNF	0,61 Вт (только SC / S)	
Световая мощность	466 лм 679 лм 679 лм	(L 800 S / L 800 SC / L 800 C) (L 810 S / L 810 SC / L 810 C) (L 820 S / L 820 SC)
Эффективность	62 lm/Вт 69 lm/Вт 69 lm/Вт	(L 800 S / L 800 SC / L 800 C) (L 810 S / L 810 SC / L 810 C) (L 820 S / L 820 SC)
Коэффициент цветопередачи	R <sub>a</sub> = 82	
Сеть Standby (P <sub>net</sub> )	0,40 Вт (только SC / C)	
Коэффициент мощности	0,89	
Температура цвета	3000 Кельвин (теплый белый)	
Средний расчетный срок службы (L70B50 при 25 °C)	> 60000 часов	
Угол охвата	160° с защитой нижней области обнаружения (только SC / S)	
Дальность действия обнаружения	1-5 м (только SC / S)	



Установка сумеречного включения	2-2000 лк Для С: только в комбинации с продуктом с сенсором Bluetooth.
Время включения лампы	Для SC: 5 сек. - 60 мин. Для S: 5 сек. - 15 мин. Для С: только в комбинации с продуктом с сенсором Bluetooth.
Подсветка	Для S: 0 %, 10 % (можно настроить только установочным регулятором) Для SC: 0%, 10-50 % (опционально с помощью Smart Remote) Для С: 0 - 50 % плавное включение света (опционально с помощью Smart Remote) и только в комбинации с продуктом с сенсором Bluetooth.
Постоянное освещение	возможность переключения (4 ч)
Вид защиты	IP 44
Класс защиты	II
Температура окружающей среды	-20 °C - +40 °C
Частота Bluetooth	2,4-2,48 ГГц (L 800 / L 810 / L 820 SC)
Мощность передатчика Bluetooth	5 дБм / 3 мВт (L 800 / L 810 / L 820 SC)
Частота сенсора	5,8 ГГц
Мощность передатчика сенсора	< 1 мВт
Консистенция цвета SDCM	Начальное значение: 3
Распределение силы света	  <p>L 800 S / L 800 SC / L 800 C      L 810 S / L 810 SC / L 810 C L 820 S / L 820 SC</p>
(L 800 S / L 800 SC / L 800 C)	Данное изделие содержит источник света класса энергоэффективности „E“
(L 810 S / L 810 SC / L 810 C) (L 820 S / L 820 SC)	Данное изделие содержит источник света класса энергоэффективности „D“

### 13. неполадки при эксплуатации

Нарушение	Причина	Устранение
На сенсорном светильнике нет напряжения	<ul style="list-style-type: none"> <li>■ Предохранитель сработал, не включен, неисправность провода</li> <li>■ Короткое замыкание</li> </ul>	<ul style="list-style-type: none"> <li>■ Включить, заменить предохранитель, включить сетевой выключатель, проверить провод индикатором напряжения</li> <li>■ Проверить подключения</li> </ul>
Сенсорный светильник не включается	<ul style="list-style-type: none"> <li>■ При дневном, сумеречном режиме установлен на ночной режим</li> <li>■ Выключен сетевой выключатель</li> <li>■ Сработал предохранитель</li> <li>■ Неправильно установлена зона обнаружения</li> </ul>	<ul style="list-style-type: none"> <li>■ Произвести новую регулировку</li> <li>■ Включить</li> <li>■ Включить, заменить предохранитель; при необходимости проверить соединение</li> <li>■ Произвести новую регулировку</li> </ul>
Сенсорный светильник не выключается	<ul style="list-style-type: none"> <li>■ Постоянное движение в зоне обнаружения</li> </ul>	<ul style="list-style-type: none"> <li>■ Проверить участок и, при необходимости, вновь отрегулировать</li> </ul>
Сенсорный светильник выключается не полностью	<ul style="list-style-type: none"> <li>■ Выбрана базовая яркость</li> </ul>	<ul style="list-style-type: none"> <li>■ Переключатель программы на 0</li> </ul>
Сенсорный светильник включается произвольно	<ul style="list-style-type: none"> <li>■ В зоне движения происходит движение деревьев и кустов</li> <li>■ Включается в результате движения автомашин на дороге</li> </ul>	<ul style="list-style-type: none"> <li>■ Изменить зону</li> <li>■ Изменить зону</li> </ul>
Крупные металлические предметы, например, такие как автомобили или металлические стены, в зоне охвата	<ul style="list-style-type: none"> <li>■ Изменить зону</li> </ul>	<ul style="list-style-type: none"> <li>■ Например, припарковать автомобиль иначе</li> </ul>
Светодиодный прожектор в обзоре Bluetooth не перечисляется	<ul style="list-style-type: none"> <li>■ Выбран неправильный регион</li> </ul>	<ul style="list-style-type: none"> <li>■ Настройки ➔ регион ЕС/регион США</li> </ul>
Забыли пароль?		<ul style="list-style-type: none"> <li>■ После неправильного ввода: нажать кнопку "Сбросить пароль"; выключить электричество на 10 минут и снова включить; затем снова назначить пароль</li> </ul>
Приложение не запускается	<ul style="list-style-type: none"> <li>■ Место не активировано</li> </ul>	<ul style="list-style-type: none"> <li>■ Активировать место в настройках смартфона</li> </ul>
Настройки для светодиодного прожектора показаны серым цветом	<ul style="list-style-type: none"> <li>■ Светодиодный прожектор не декларирован как мастер группы (режим Slave)</li> </ul>	<ul style="list-style-type: none"> <li>■ Выполнить регулировку Master-прожектора</li> <li>■ Светодиодный прожектор декларировать как Master</li> </ul>
Не найдены светодиодные прожекторы с возможностью соединения по Bluetooth	<ul style="list-style-type: none"> <li>■ Светодиодные прожекторы находятся не в радиусе действия</li> <li>■ Bluetooth на смартфоне деактивирован</li> </ul>	<ul style="list-style-type: none"> <li>■ Проверить, активирован ли на смартфоне Bluetooth или уменьшить расстояние до изделия</li> <li>■ Заново запустить поиск</li> </ul>
Нет установки соединения от смартфона со светодиодным прожектором	<ul style="list-style-type: none"> <li>■ Смартфон находится слишком близко у изделия</li> <li>■ Смартфон не совместим с приложением</li> <li>■ Версия приложения не самая последняя</li> </ul>	<ul style="list-style-type: none"> <li>■ Расстояние до светодиодного прожектора как минимум 1,5 м</li> <li>■ Использовать другой смартфон.</li> <li>■ Обновить приложение Remote в Appstore</li> </ul>

## 1. За този документ

**Моля прочетете го внимателно и го пазете!**

- Всички права запазени. Препечатване, дори откъслечно, само с наше разрешение.
- Запазваме си правото за промени, които служат на техническото развитие.

**Обяснение на символите**



**Предупреждение за опасности!**



**Препратка към части от текста в документа.**

## 2. Общи указания за безопасност



**Преди да предприемете каквито и да е работи по уреда, прекъснете електрическото захранване!**

- При монтаж електрическата система трябва да е без напрежение. Първо спрете електрическия ток, след което проверете системата с уред за проверка на напрежението.
- Монтажът на сензорната лампа изисква работа с електричество. Затова трябва да се извърши професионално, според съответните държавни предписания и изисквания. (напр. **DE:** VDE 0100, **AT:** ÖVE / ÖNORM E8001-1, **CN:** SEV 1000)

## 3. L 800 S / L 810 S / L 820 S / L 800 C / L 810 C / L 800 SC / L 810 SC / L 820 SC

- ① Корпус на лампата
- ② Стойка за стена
- ③ Капак отдолу
- ④ Капак отгоре
- ⑤ Свързване, скрити кабели
- ⑥ Свързване, открити кабели
- ⑦ Монтажна кука за улесняване на монтажа / намаляване на опъването на кабелите
- ⑧ Подложка, използва се при монтаж с открити кабели
- ⑨ Панел с номер (L 820 S / L 820 SC)
- ⑩ Осигуряващ винт за панел с номер (L 820 S / L 820 SC)
- ⑪ Настройка на обхвата (само S)
- ⑫ Настройка на времето (само S)

- ⑬ Настройка на светлочувствителността (само S)
- ⑭ Настройка на програмите (само S)
- ⑮ Функция постоянна светлина

## 4. Принцип на действие

Сензорна лампа с активен датчик за движение. Интегрираният високочестотен сензор излъчва високочестотни електромагнитни вълни (5,8 GHz) и прихваща тяхното ехо. При движение на хора в обхвата на лампата сензорът отчита промяната в ехото. Микропроцесор издава команда за включване на осветлението. Засичане през врати, стъкла или тънки стени е възможно. (L 800 C / L 800 SC / L 810 C / L 810 SC / L 820 SC)

Функциите на сензорната лампа могат да бъдат регулирани през смартфон и таблет или регулатори за настройка. Включването в Bluetooth-мрежа е възможно само посредством смартфон или таблет. (L 800 SC / L 800 C / L 810 SC / L 810 C / L 820 SC)

**Обхват при монтаж на стена:**

- 1) минимален обхват (1 м)
- 2) максимален обхват (5 м)

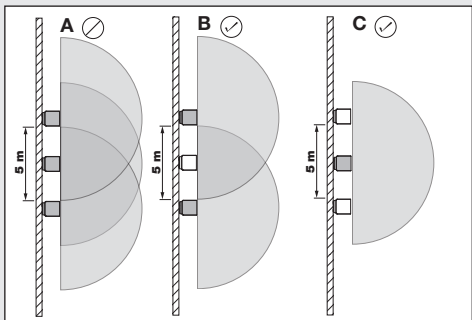
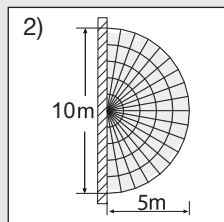
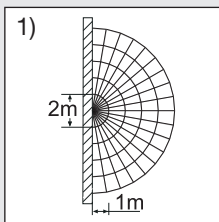

### Свѐдение:

Когато лампите се монтират твърде близо една до друга, може да се стигне до грешни включения, защото изходните честоти взаимно си пречат (**рис. А**).

Следните мерки помагат за избягването на тези грешки:

- Лампите се монтират на разстояние поне 5 м.
- Лампите се свързват в мрежа през Smart Remote App, а сензорите на отделните лампи се изключва целево през функцията Sensor-Off (**рис. В + С**). При засечено движение, мрежата води до включване и на лампите, чийто сензор е деактивиран.

### Свѐдение:

Мощността на високочестотния сензор е около 1 mW - това е само 1/1.000 част от мощността на мобилен телефон или микровълнова печка.

### Свѐдение:

Сензорът е подходящ за автоматично включване на осветление. Климатичните условия могат да влияят на функциите на сензора, при урагани ветрове, сняг, дъжд, градушка, би могло да се стигне до нежелано включване.

### Свѐдение:

Светлинният източник на тази лампа е незаменяем; ако се наложи замяната му (напр. след края на живота му), цялата лампа трябва да се замени.

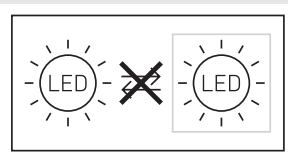

Към системата, разбира се, може да бъде добавен прекъсвач, за включване и изключване.

## 6. Функции

След като корпусът е монтиран и свързването към мрежата осъществено, сензорната лампа може да бъде включена. При ръчно пускане в експлоатация посредством ключа за включване, лампата се изключва за 1 сек., навлизайки в калибрираща фаза, след което се активира сензорния режим. Следващо задействане на ключа за включване не е необходимо.

**Функциите се регулират през Smart Remote App (L 800 SC / L 800 C / L 810 SC / L 810 C / L 820 SC) или регулатор.**

### Свѐдение:

Важат настройките, предприети през последно използвания обслужващ елемент.

### Smart Remote App

За конфигуриране на лампата със смартфон или таблет трябва да свалите приложението STEINEL Smart Remote от Вашия магазин за приложения. Необходим е смартфон или таблет с Bluetooth.

### QR-кодове

Android



iOS



## 5. Електрическо свързване

За да се постигне дадената дължина на обхвата от 5 м, височината на монтаж би трябвало да бъде около 2 м.

Свързване към мрежата (**виж рис.**)

Кабелът съдържа 3 проводника:

**L** = фаза (обикновено черен, кафяв или сив)

**N** = нула (обикновено син)

**PE** = заземяващ проводник (зелен/жълт)

При съмнение, проводниците трябва да бъдат идентифицирани с уред за проверка на напрежението, след което отново да бъдат свързани, без напрежение. Фазата (**L**) и нулата (**N**) се свързват към лустер клемата.

### Важно:

Размяна на проводниците води до късо съединение в уреда или таблото с предпазители. При такъв случай всеки проводник трябва още веднъж да бъде идентифициран и наново свързан.

## Допълнителни функции само през Smart Remote App:

- Регулиране ниво на основна светлина / базова светлина
- Разширена настройка на обхвата
- Свързаност в група
- Настройка на светлочувствителността с Teach-In

## Настройка на обхвата (чувствителност) (само S) заводска настройка: 5 м

Понятието обхват визира полукръглата област на пода, която се образува при монтаж на височина 2 м.

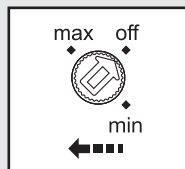

- Регулатор на "max" = макс. обхват 5 м
- Регулатор на "min" = мин. обхват 1 м
- Регулатор на "off" = сензор изключен

Sensor off: Засичането на движение и всички останили функции на сензора са напълно изключени. За настройка на обхвата се препоръчва да бъде избран най-краткия интервал от 5 сек.

## Настройка на времето (за изключване) (само S)

Заводска настройка: 5 сек.

Желаната продължителност на светене на лампата може да се регулира безстепенно от около 5 сек. до макс. 15 мин (за S) или от около 5 сек. до макс. 60 мин (за SC).

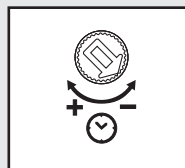

- Регулатор на:
- + = максимално време (15 мин съответно 60 мин).
  - = минимално време (5 сек.).

Всяко засечено движение преди изтичане на времето връща часовника в първоначална позиция. При настройка на обхвата и за проверка на функциите се препоръчва да бъде избран най-краткия интервал.

## Сведения:

След всяко изключване на лампата засичането на нови движения се прекъсва за около 1 секунда. Едва след това лампата може да се включи при засечено движение.

## Настройка на светлочувствителността (праг на действие) (само S)

Заводска настройка: 2.000 лукса

Желаният праг на действие на лампата може да бъде регулиран безстепенно от около 2 до 2.000 лукса.

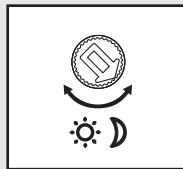

Регулатор на:

- ☀ = дневен режим около 2 000 лукса.
- ☾ = нощен режим около 2 лукса.

За настройка на обхвата на дневна светлина регулаторът трябва да се постави на 2000 лукса.

## Настройка на програмите (само S)

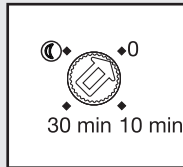

- 0 min** = Плавно включване / без намалено осветление при достигане на зададения праг на осветеност
- 10 min** = Плавно включване + основно осветление 10 минути
- 30 min** = Плавно включване + намалено осветление 30 минути
- ☾ = Плавно включване + основно осветление цяла нощ

## 7. Функция постоянна светлина (15)

Ако към системата бъде включен прекъсвач, освен включване и изключване, са възможни и следните функции:

### Сензорен режим (15.1) :

Включване (когато лампата е изключена): Ключът да се изключи и включи веднъж. Лампата остава включена за избраното време. Изключване (когато лампата е включена): Ключът да се изключи и включи веднъж. Лампата се изключва, съответно преминава в сензорен режим.

### Постоянна светлина (15.2) :

#### 1) Включване:

Ключът да се изключи и включи два пъти. Лампата остава с постоянна светлина за 4 часа (син LED свети зад капака на осветителното тяло (4)). След това автоматично преминава отново в сензорен режим (синият LED угасва).

## 2) Изключване:

Ключът да се изключи и включи веднъж.  
Лампата се изключва, съответно преминава в сензорен режим.

### Важно:

Многократното натискане на ключа трябва да последва бързо (в рамките на 0,2 – 1 секунди).

### Какво представлява плавното включване?

Сензорната лампа разполага с функция за плавно включване (мек старт). Това означава, че при включване светлината не достига своя максимум веднага. 100% осветеност се постигат в продължение на една секунда. Също така светлината бавно угасва при изключване.

### Какво представлява основното осветление?

Основното осветление дава възможност за нощно осветяване, с около 10 % от осветителната мощ. Едва при движение в обхвата светлината се включва (за избраното време, виж настройка на времето (⌚) на максимална мощност (100 %). След което лампата отново преминава на основно осветление (около 10 %). При SC-версията лампата се включва на избраната от Вас основна светлина (10-50%).

### Сведения:

В зависимост от локалната електрическа мрежа, в затъмнен режим може да се стигне до леко трептене на светодиодите. Това не е дефект в продукта, нито е причина за рекламация.

## 8. Поддръжка/грижа

Продуктът не се нуждае от поддръжка.  
При замърсяване, лампата може да бъде почиствена с влажна кърпа (без почистващ препарат).

**Важно:** уредът е незаменяем.

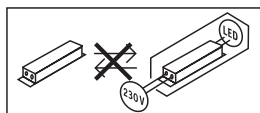

## 9. Отстраняване

Електроуреди, принадлежности и опаковки трябва да бъдат рециклирани, с цел опазване на околната среда.



Не изхвърляйте електроуреди с общите домашни отпадъци!

### Само за страни от ЕС:

Според действащата Директива на ЕС за стари електронни и електроуреди и транспонирането ѝ в национално право, електроуреди, които повече не могат да бъдат употребявани, трябва да бъдат разделно събирани и рециклирани, с цел опазване на околната среда.

## 10. Декларация за съответствие

С настоящото STEINEL Vertrieb GmbH декларира, че този тип радиосъоръжение L 800 SC / L 800 S / L 800 C / L 810 SC / L 810 S / L 810 C / L 820 SC / L 820 S е в съответствие с Директива 2014/53/ЕС. Цялостният текст на ЕС декларацията за съответствие може да се намери на следния интернет адрес: [www.steinell.de](http://www.steinell.de)

## 11. Гаранция от производителя

Този продукт на Steinel е произведен с най-голямо старание, проверен е за функционалност и безопасност, според действащите разпоредби, след което е подложен на качествен контрол, на принципа на случайния избор. STEINEL гарантира перфектна изработка и функции. Гаранцията е с продължителност 36 месеца и започва от деня на покупката. Ние отстраняваме дефекти, причинени от грешки в производството или качеството на материала, ремонтнайки или заменяйки дефектните части, по наш избор. Гаранцията не важи за щети по износващи се части, както и за щети и дефекти, получени в резултат на неправилна употреба или поддръжка. Последващи щети на чужди предмети са изключени от гаранцията.

Гаранцията е валидна само, ако неразглобеният уред бъде изпратен на съответния сервис, добре опакован и придружен от кратко описание на дефекта, касова бележка или фактура (дата на покупка и печат на търговец).

### Ремонтен сервис:

След изтичане на гаранцията или при дефекти, непокрити от гаранцията, попитайте в найблизкия заводски сервис за възможностите за ремонт.

**3 ГОДИНИ**  
ГАРАНЦИЯ  
ОТ ПРОИЗВОДИТЕЛ

## 12. Технически данни

Размери (В × Ш × Д)	88 × 230 × 145 mm	(L 800 S / L 800 SC / L 800 C)
	91 × 230 × 145 mm	(L 810 S / L 810 SC / L 810 C)
	260 × 230 × 145 mm	(L 820 S / L 820 SC)
Материал	Корпус на лампата:	алуминий
	Капак на осветителното тяло:	пластмаса
Връзка с мрежата	220 – 240 V, 50/60 Hz	
Консумирана мощност (P <sub>on</sub> )	7,50 W	(L 800 S / L 800 SC / L 800 C)
	9,80 W	(L 810 S / L 810 SC / L 810 C)
	9,80 W	(L 820 S / L 820 SC)
Консумирана мощност iHF сензор / Power consumption of iHF sensor	0,61 W (само SC / S)	
Мощност на осветяване	466 lm	(L 800 S / L 800 SC / L 800 C)
	679 lm	(L 810 S / L 810 SC / L 810 C)
	679 lm	(L 820 S / L 820 SC)
Ефективност	62 lm/W	(L 800 S / L 800 SC / L 800 C)
	69 lm/W	(L 810 S / L 810 SC / L 810 C)
	69 lm/W	(L 820 S / L 820 SC)
Индекс на цветовото отражение R <sub>a</sub> = 82		
Standby мрежа (P <sub>net</sub> )	0,40 W (само SC / C)	
Мощностен фактор	0,89	
Температура на цвета	3000 келвина (топло бяло)	
Средна продължителност на живот (L70B50 при 25°C)	> 60.000 часа	
Ъгъл на отчитане	160° със защита за пролазване под обхвата (само SC / S)	
Обхват	1 – 5 м (само SC / S)	
Настройка на светлочувствителността	2 – 2000 лукса За C: само в комбинация със сензорен продукт с Bluetooth	
Настройка на времето	За SC: 5 сек. - 60 мин. За S: 5 сек. - 15 мин. За C: само в комбинация със сензорен продукт с Bluetooth	
Базово осветление	За S: 0 %, 10 % (само посредством регулатор) За SC: 0 %, 10 - 50 % (опция със Smart Remote) За C: 0 - 50 % плавно включване (опция със Smart Remote) и само в комбинация със сензорен продукт с Bluetooth	
Постоянна светлина	може да се включи за 4 часа	
Вид защита	IP44	
Клас защита	II	
Околна температура	-20 °C до +40 °C	

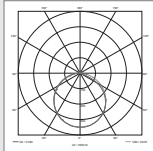
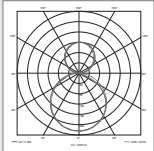
Честота Bluetooth	2,4 – 2,48 GHz (L 800 / L 810 / L 820 SC)	
Излъчваща мощност Bluetooth	5 dBm / 3 mW (L 800 / L 810 / L 820 SC)	
Честота на сензора	5,8 GHz	
Излъчваща мощност сензор	< 1 mW	
Консистенция на цвета SDCM	Начална стойност: 3	
Разпределение на светлината	 <p>L 800 S / L 800 SC / L 800 C</p>	 <p>L 810 S / L 810 SC / L 810 C L 820 S / L 820 SC</p>
(L 800 S / L 800 SC / L 800 C)	Този продукт притежава светлинен източник с клас на енергийна ефективност „E“	
(L 810 S / L 810 SC / L 810 C) (L 820 S / L 820 SC)	Този продукт притежава светлинен източник с клас на енергийна ефективност „D“	



### 13. Проблеми при експлоатация

Проблем	Причина	Решение
Сензорната лампа е без напрежение	<ul style="list-style-type: none"> <li>■ Задействал се е предпазител, не е включен, прекъснат кабел</li> <li>■ Късо съединение</li> </ul>	<ul style="list-style-type: none"> <li>■ Предпазителят да се включи или замени, шалтерът да се включи; проводниците да се проверят с уред за напрежение</li> <li>■ Да се проверят връзките</li> </ul>
Сензорната лампа не се включва	<ul style="list-style-type: none"> <li>■ При дневен режим, настройката на светлочувствителността е на нощен режим</li> <li>■ Прекъсвачът е изключен</li> <li>■ Предпазителят се е задействал</li> <li>■ Обхватът не е настроен целево</li> </ul>	<ul style="list-style-type: none"> <li>■ Настройката да се направи наново</li> <li>■ Включване</li> <li>■ Предпазителят да се включи, замени, евентуално да се провери връзката</li> <li>■ Да се регулира отново</li> </ul>
Сензорната лампа не се изключва	<ul style="list-style-type: none"> <li>■ Продължително движение в обхвата</li> </ul>	<ul style="list-style-type: none"> <li>■ Да се провери обхвата и евентуално да се регулира отново</li> </ul>
Сензорната лампа не изключва напълно	<ul style="list-style-type: none"> <li>■ Избрано е основно осветление</li> </ul>	<ul style="list-style-type: none"> <li>■ Програматор на 0</li> </ul>
Сензорната лампа се включва произволно	<ul style="list-style-type: none"> <li>■ Вятър движи дървета и храсти в обхвата</li> <li>■ Засичане на автомобили на пътя</li> </ul>	<ul style="list-style-type: none"> <li>■ Обхватът да се промени</li> <li>■ Обхватът да се промени</li> </ul>
Големи метални предмети, като напр. автомобили или метални стени, в обхвата	<ul style="list-style-type: none"> <li>■ Обхватът да се промени</li> </ul>	<ul style="list-style-type: none"> <li>■ Напр. колата да се паркира другаде</li> </ul>
LED-прожекторът не е включен в Bluetooth-списъка	<ul style="list-style-type: none"> <li>■ Избран е грешен регион</li> </ul>	<ul style="list-style-type: none"> <li>■ Настройки ➔ регион ЕС/регион САЩ</li> </ul>
Забравена парола		<ul style="list-style-type: none"> <li>■ При грешно въвеждане: да се натисне бутон "анулиране на парола"; в следващите 10 минути захранването да се изключи и отново да се включи; след това да се зададе нова парола</li> </ul>
Приложението не стартира	<ul style="list-style-type: none"> <li>■ Местоположението не е активирано</li> </ul>	<ul style="list-style-type: none"> <li>■ Местоположението да се активира със смартфон-настройките</li> </ul>
Настройките за LED-прожектора не са активни	<ul style="list-style-type: none"> <li>■ LED-прожекторът не е деклариран като главен в групата (режим Slave)</li> </ul>	<ul style="list-style-type: none"> <li>■ Да се избере Master-прожектор</li> <li>■ LED-прожекторът да се декларира като Master</li> </ul>
Не могат да бъдат намерени Bluetooth-LED-прожектори	<ul style="list-style-type: none"> <li>■ LED-прожекторите са извън обхвата</li> <li>■ Bluetooth на смартфона е деактивиран</li> </ul>	<ul style="list-style-type: none"> <li>■ Да се провери дали Bluetooth на смартфона е активиран или да се намали разстоянието до продукта</li> <li>■ Търсенето да се стартира наново</li> </ul>
Не е изградена връзка между смартфона и LED-прожектора	<ul style="list-style-type: none"> <li>■ Смартфонът е прекалено близо до уреда</li> <li>■ Смартфонът не е съвместим с приложението</li> <li>■ Приложението не е в найновата версия</li> </ul>	<ul style="list-style-type: none"> <li>■ Разстояние до LED-прожектора най-малко 1,5 м</li> <li>■ Да се използва друг смартфон</li> <li>■ Smart Remote App да се актуализира</li> </ul>

## 1. 关于本文件

请仔细阅读并妥善保管！

- 版权所有。未经我方批准禁止翻印或摘录。
- 保留技术更改的权利。

符号说明



危险警示！



指示文件中的文本位置。

## 2. 一般安全性提示



在设备上上进行任何工作前均须断开电源！

- 安装时必须确保连接的电线无应力。因此，首先切断电源，并使用试电笔检查是否存在电压。
- 安装感应灯时涉及电源电压的相关工作。因此必须根据国内通用的安装规定和连接条件执行专业安装工作。（例如 DE: VDE 0100, AT: ÖVE / ÖNORM E8001-1, CH: SEV 1000）

## 3. L 800 S / L 810 S / L 820 S / L 800 C / L 810 C / L 800 SC / L 810 SC / L 820 SC

- ① 灯具外壳
- ② 墙壁支架
- ③ 下方灯罩
- ④ 上方灯罩
- ⑤ 暗装电源线
- ⑥ 明装电源线
- ⑦ 用于简化安装操作 / 释放导线张力的装配钩
- ⑧ 明装馈线的间隔垫片
- ⑨ 门牌号面板
- (L 820 S / L 820 SC)
- ⑩ 门牌号面板的止动螺栓
- (L 820 S / L 820 SC)
- ⑪ 有效距离设置 (仅限 S)
- ⑫ 时间设置 (仅限 S)
- ⑬ 亮度设置 (仅限 S)
- ⑭ 程序设置 (仅限 S)
- ⑮ 长亮功能

## 4. 原理

带有主动型运动检测器的传感器灯。集成式 iHF 传感器可发射高频电磁波 (5.8 GHz) 并接收其反射波。在灯感应范围内发生人员移动时，感应器将会感应到反射波。微处理器随即发出“打开感应灯”开关指令。即使在门、玻璃窗或薄墙阻隔的情况下，也能进行感应。(L 800 C / L 800 SC / L 810 C / L 810 SC / L 820 SC)

可通过智能手机和平板电脑亦或调节器调节传感器灯的功能。仅可通过智能手机或平板电脑进行蓝牙对接。(L 800 SC / L 800 C / L 810 SC / L 810 C / L 820 SC)

墙面安装时的感应范围：

- 1) 最小有效距离 (1 m)
- 2) 最大有效距离 (5 m)

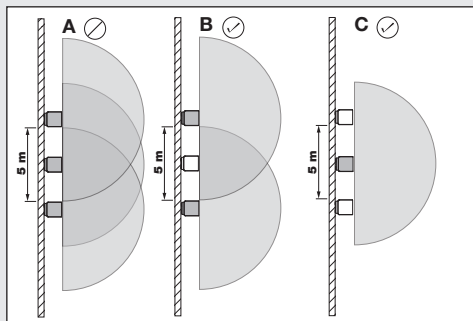
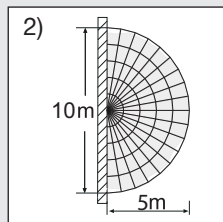
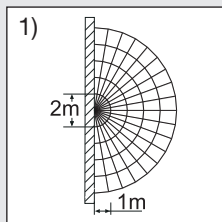

提示：

当灯具彼此间的安装距离过近时，可能导致错接，因为它们发出的高频信号会相互干扰。(图 A)

采用以下措施可避免此类故障发生：

- 以至少 5 m 的间距安装灯具。
- 通过 Smart Remote App 将灯具联网，并通过各个灯具上的 Sensor-Off 功能有目的地将传感器关闭 (图 B + C)。通过联网还可在移动的同时接通灯具，其传感器禁用。

### 提示:

iHF的高频传感器高频功率约为 1 mW - 仅相当于手机或微波炉发射功率的千分之一。

### 提示:

传感器适用于自动开关灯。天气条件可能影响感应器的功能, 强风暴、强降雪、强降雨以及冰雹天气可能导致功能错误激活。

## 5. 电气连接

为了达到规定的 5 m 有效距离, 安装高度应该大约为 2 m。

连接电源线 (如图)

电源线由 3 芯电缆组成:

L = 火线 (通常为黑色、褐色或灰色)

N = 零线 (通常为蓝色)

PE = 地线 (绿色/黄色)

如有疑问, 务必请您用电压检查表核查电缆; 接着重新断电。火线 (L) 和零线 (N) 连接到接线端子上。

### 重要:

混淆接头将导致设备内或者保险丝盒内发生短路。此种情况下须辨别每一根电缆并重新连接。

### 提示:

该灯的光源不能更换; 如须更换光源 (如在其使用寿命结束时), 更换整个灯。

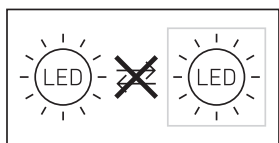

在电源线上可以安装用于开关的电源开关。

## 6. 功能

该壳体安装完毕并连接电源线后, 感应灯即可使用。如果使用灯开关手动调试灯, 测量阶段时, 灯在 1 秒钟后自动关闭, 随后针对传感器模式激活。无需重新操作灯开关。

通过 Smart Remote App (L 800 SC / L 800 C / L 810 SC / L 810 C / L 820 SC) 或调节器可调节功能。

### 提示:

最后一次使用操作元件时设定的设置有效。

安卓 Android



iOS



### 二维码

仅通过 Smart Remote App 使用的附加功能:

- 可调节主灯 / 底灯等级
- 可扩展的有效距离调节
- 分组联网
- 通过示教进行亮度设置

### 有效距离设置 (灵敏度) (仅限 s)

出厂设置: 5 m

有效距离指的是灯具安装在 2m 高度时投射到地面上的半圆区域, 即检测区域。

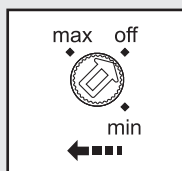

- 电位计 "max" = 最大有效距离是 5m
- 电位计 "min" = 最小有效距离是 1 m
- 电位计 "off" = 传感器关闭

Sensor off: 完全关闭移动感应和其他感应器功能。设置感应范围时, 建议选择最短时间 5 秒。

### 时间设置 (关闭延迟) (仅限 s)

时间设置: 5 m

可以按需无级调节灯具的照明时长: 若是 S 系列, 调节范围为大约 5 秒至最多 15 分钟; 若是 SC 系列, 调节范围为大约 5 秒至最多 60 分钟。

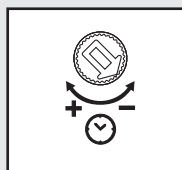

调节器设置至:

- + = 最长时间 (15 分钟或 60 分钟)。
- = 最短时间 (5 秒)。

通过该时间结束前所探测到的每次运动, 重新启动时钟。设置感应范围和进行功能测试时, 建议设置最短时间。

### 提示:

每次关闭灯后, 新的移动感应会中断约 1 秒钟。该时间结束后, 感应灯仅在感应到移动时亮起。

## 亮度设置 (响应阈值) (仅限 s)

出厂设置: 2000 Lux

灯具所需的响应阈值可在 2 至 2000 Lux 之间进行无级调节。

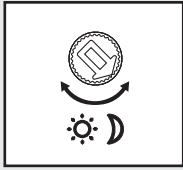

调节器设置至:

-  = 日间运行模式 约 2000 Lux。
-  = 夜间模式 约 2 Lux。

日间设置感应范围时, 须将调节器设置至 2000 Lux。

## 程序设置 (仅限 s)

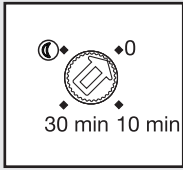

**0 min** = 超出设定的亮度值时软启动 / 无底灯亮起

**10 min** = 软启动 + 底灯 10 分钟

**30 min** = 软启动 + 底灯 30 分钟

 = 软启动 + 底灯整夜亮起

## 7. 长亮功能 (15)

如果电源线上安装了电源开关, 则除简单的开关功能外, 还能实现下列功能:

### 感应器模式 (15.1):

打开灯 (如果灯关闭):

开关关闭并打开 1 次。设置的时间内灯保持打开。

关闭灯 (如果灯打开):

开关关闭并打开 1 次。灯关闭或切换至感应器模式。

### 长亮灯模式 (15.2):

1) 打开长亮灯: 开关关闭并打开 2 次。灯切换至长亮灯 4 小时 (灯罩 d 后的蓝色 LED 亮起)。然后灯将重新自动切换至传感器模式 (蓝色 LED 关闭 (4))。

2) 关闭长亮灯: 开关关闭并打开 1 次。灯关闭或切换至传感器模式。

### 重要:

应该依次快速操作开关多次 (在 0.2 至 1 秒范围内)。

### 何为柔光启动?

感应灯具有柔光启动功能。这表明, 灯打开时不会直接切换至最大功率, 而是在一秒内亮度被逐渐调高至 100%。同样, 灯关闭时, 则是逐渐变暗。

### 何为底灯?

每晚底灯可以以大约 10% 的灯功率持续亮起。只有在检测区域内感应到移动时, 灯才会切换 (达到时间, 参见时间设置 (2)) 到最大灯光功率 (100%)。然后灯重新切换至底灯 (约 10%)。若是 SC 型号, 灯具会切换到您预设的底灯亮度 (10-50%)。

### 提示:

调光模式下, 本地电网可能导致 LED 轻微闪烁。这并非产品缺陷, 不得据此索赔。

## 8. 保养和维护

产品免维护。

照明灯脏污时, 可使用一块湿布 (不含清洁剂) 进行清洁。

**重要信息:** 操作设备无法更换。

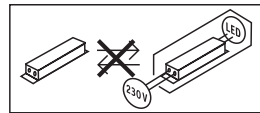

## 9. 废弃物处理

电子设备、附件和包装应根据环保要求寻求再次利用。



不得将电子设备投入生活垃圾!

### 仅针对欧盟国家:

根据适用的关于废旧电子设备和电子元件欧盟指令及其在国家法律中的实施规则, 必须将无法再使用的电子设备分开收集在一起并根据环保要求寻求再次利用。

## 10. 一致性声明

STEINEL Vertrieb GmbH 特此声明, L 800 SC / L 800 S / L 800 C / L 810 SC / L 810 S / L 810 C / L 820 SC / L 820 S 的无线电设备类型符合指令 2014/53/EU。在以下网址中提供欧盟一致性声明的完整文本: [www.steinell.de](http://www.steinell.de)

## 11. 制造商担保

该产品系施特朗-精心研发制造, 已根据有关规定通过了功能性及安全性审核, 并进行了抽样检查. 施特朗保证其产品性能和功能完好. 质保期为 36 个月, 自消费者购买日起计算. 材料或生产错误导致的产品缺陷由我方负责排除, 质保服务 (通过维修或是更换缺陷部件解决) 将由我方决定. 耗材损失, 未正确使用及保养造成的损失和损坏未包含在质保范围内. 外购物品上持续出现的发展性损坏亦不属于质保服务范畴.

仅当将未拆卸的设备连同简要的故障说明, 收款凭证或发票 (购买日期和零售商盖章) 包装好并寄至相关维修点时, 才能享受质保.

## 维修服务:

质保期已经到期或缺陷不在质保范围内的产品, 可向就近服务站咨询维修事宜.

**3**年  
厂商质保

## 12. 技术参数

尺寸 (高 × 宽 × 深)	88 × 230 × 145 mm 91 × 230 × 145 mm 260 × 230 × 145 mm	(L 800 S / L 800 SC / L 800 C) (L 810 S / L 810 SC / L 810 C) (L 820 S / L 820 SC)
材质	灯具外壳: 灯罩:	铝 塑料
电源连接	220 – 240 V, 50/60 Hz	
功率消耗 (P <sub>on</sub> )	7.50 W 9.80 W 9.80 W	(L 800 S / L 800 SC / L 800 C) (L 810 S / L 810 SC / L 810 C) (L 820 S / L 820 SC)
iHF 感测系统的功率消耗 / Power consumption of iHF sensor	0.61 W (仅限 SC / C)	
光效率	466 lm 679 lm 679 lm	(L 800 S / L 800 SC / L 800 C) (L 810 S / L 810 SC / L 810 C) (L 820 S / L 820 SC)
效率	62 lm/W 69 lm/W 69 lm/W	(L 800 S / L 800 SC / L 800 C) (L 810 S / L 810 SC / L 810 C) (L 820 S / L 820 SC)
显色指数	R <sub>a</sub> = 82	
待机网络 (P <sub>net</sub> )	0.40 W (仅限 SC / C)	
功率系数	0.89	
色温	3000 K (暖白光)	
平均额定使用寿命 (L70B50, 在 25 ° C 的温度下)	> 60000 小时	
感应角度	160°, 底部覆盖 (仅限 SC / S)	
感应有效距离	1 – 5 m (仅限 SC / S)	
亮度设置	2 – 2000 Lux 对于 C 系列: 每次只能与一个蓝牙传感器产品结合使用。	

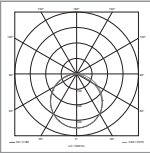
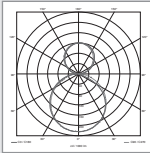
时间设置	对于 SC 系列：5 秒 - 60 分钟 对于 S 系列：5 秒 - 15 分钟 对于 C 系列：每次只能与一个蓝牙传感器产品结合使用。
底灯	对于 S 系列：0 %、10 %（只能通过设置调节器设定） 对于 SC 系列：0 %、10 - 50 %（可选用智能遥控器） 对于 C 系列：0 - 50 % 软启动（可选配智能遥控器）以及只能与一个蓝牙传感器产品结合使用。
长亮灯	可控（4h）
保护形式	IP 44
防护等级	II
环境温度	-20 °C 至 +40 °C
蓝牙频率	2.4 - 2.48 GHz (L 800 / L 810 / L 820 SC)
蓝牙发射功率	5 dBm / 3 mW (L 800 / L 810 / L 820 SC)
频率传感器	5.8 GHz
传感器的发射功率	< 1 mW
的颜色一致性	初始值：3
光强分布	<div style="display: flex; justify-content: space-around; align-items: center;"> <div style="text-align: center;">  <p>L 800 S / L 800 SC / L 800 C</p> </div> <div style="text-align: center;">  <p>L 810 S / L 810 SC / L 810 C L 820 S / L 820 SC</p> </div> </div>
(L 800 S / L 800 SC / L 800 C)	本产品具备一个能效等级为“E”的光源
(L 810 S / L 810 SC / L 810 C) (L 820 S / L 820 SC)	本产品具备一个能效等级为“D”的光源

### 13. 运行故障

故障	原因	补救办法
感应灯无电压	<ul style="list-style-type: none"><li>■ 保险丝已熔断，未接通，断线</li><li>■ 短路</li></ul>	<ul style="list-style-type: none"><li>■ 接通、更换保险丝；接通电源开关；通过电压检测器检查电线</li><li>■ 检查接口</li></ul>
感应灯无法打开	<ul style="list-style-type: none"><li>■ 在日间模式下，亮度设置处于夜间模式</li><li>■ 电源开关关闭</li><li>■ 保险丝已熔断</li> <li>■ 感应范围未进行针对性设置</li></ul>	<ul style="list-style-type: none"><li>■ 重新设置</li><li>■ 打开</li><li>■ 接通、更换保险丝，必要时检查接头</li><li>■ 重新调节</li></ul>
感应灯无法关闭	<ul style="list-style-type: none"><li>■ 在感应范围内持续运行</li></ul>	<ul style="list-style-type: none"><li>■ 检查范围，并在必要时重新调整</li></ul>
感应灯未完全关闭	<ul style="list-style-type: none"><li>■ 已选择底灯</li></ul>	<ul style="list-style-type: none"><li>■ 程序选择开关位于 0</li></ul>
感应灯意外打开	<ul style="list-style-type: none"><li>■ 风吹动感应范围内的树枝和灌木丛</li><li>■ 感应到街道上的汽车</li></ul>	<ul style="list-style-type: none"><li>■ 调整范围</li> <li>■ 调整范围</li></ul>
感应范围内存在更大的金属物体，如汽车或金属墙	<ul style="list-style-type: none"><li>■ 调整范围</li></ul>	<ul style="list-style-type: none"><li>■ 例如移动汽车</li></ul>
在蓝牙概览中未列出 LED 泛光灯	<ul style="list-style-type: none"><li>■ 选择了错误的地区</li></ul>	<ul style="list-style-type: none"><li>■ 设置<ul style="list-style-type: none"><li>➔ 欧盟地区/美国地区</li></ul></li></ul>
忘记密码		<ul style="list-style-type: none"><li>■ 输入错误后：按下按钮"重置密码"；在 10 分钟内断电并重启；然后重新指定密码</li></ul>
App 未启动	<ul style="list-style-type: none"><li>■ 位置未激活</li></ul>	<ul style="list-style-type: none"><li>■ 在智能手机设置中激活位置</li></ul>
LED 泛光灯的设置变成灰色	<ul style="list-style-type: none"><li>■ LED 泛光灯未被登记为分组主机 (从机运行)</li></ul>	<ul style="list-style-type: none"><li>■ 设置主机泛光灯</li><li>■ 将 LED 泛光灯登记为主机</li></ul>
未找到蓝牙 LED 泛光灯	<ul style="list-style-type: none"><li>■ LED 泛光灯不在检测范围内</li><li>■ 智能手机上的蓝牙已禁用</li></ul>	<ul style="list-style-type: none"><li>■ 检查智能手机中是否已激活蓝牙，或者拉近与产品的距离</li><li>■ 重新启动查找过程</li></ul>
智能手机与 LED 泛光灯之间未建立连接	<ul style="list-style-type: none"><li>■ 智能手机与设备距离过近</li><li>■ 智能手机与 App 不兼容</li><li>■ App 版本非最新版本</li></ul>	<ul style="list-style-type: none"><li>■ 与 LED 泛光灯之间的距离至少为 1.5 m</li><li>■ 使用其他智能手机</li><li>■ 在应用商店中更新 Smart Remote App</li></ul>

---

**STEINEL Vertrieb GmbH**

Dieselstraße 80-84

33442 Herzebrock-Clarholz

Tel: +49/5245/448-188

[www.steinell.de](http://www.steinell.de)

**Contact**

[www.steinell.de/contact](http://www.steinell.de/contact)

