

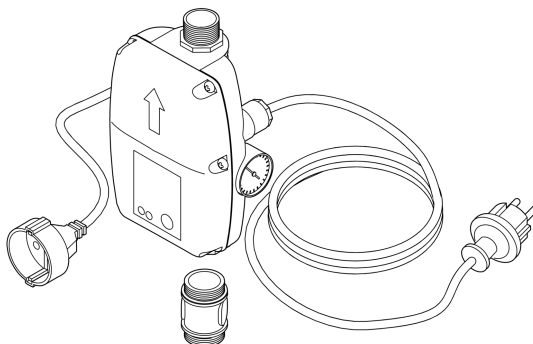

DE	Gebrauchsanleitung
EN	Operating instructions
FR	Notice d'emploi
NL	Gebruiksaanwijzing
ES	Instrucciones de uso
PT	Instruções de uso
IT	Istruzioni d'uso
DA	Brugsanvisning
NO	Bruksanvisning
SV	Bruksanvisning
FI	Käyttöohje
HU	Használati útmutató
PL	Instrukcja użytkowania
CS	Návod k použití
SK	Návod na použitie
SL	Navodila za uporabo
HR	Uputa o upotrebi
RO	Instrucțiuni de folosință
BG	Упътване за употреба
UK	Посібник з експлуатації
RU	Руководство по эксплуатации

PondoSwitch





A

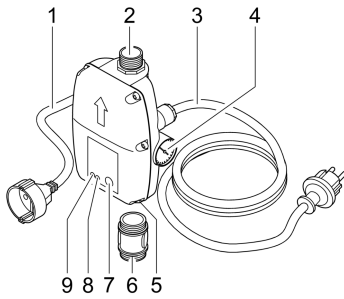

POX0045

B

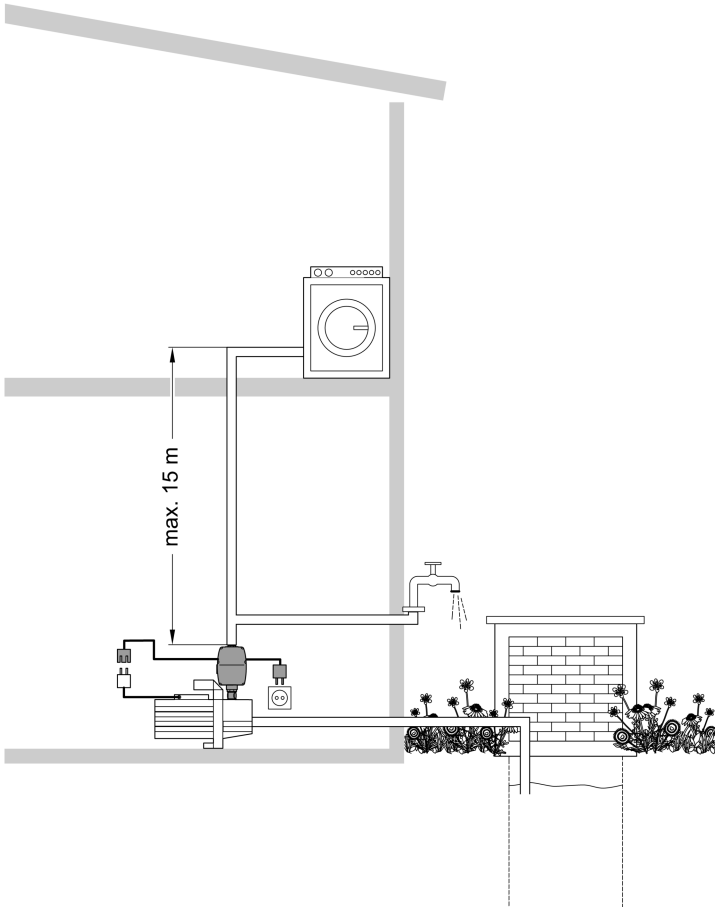

POX0048

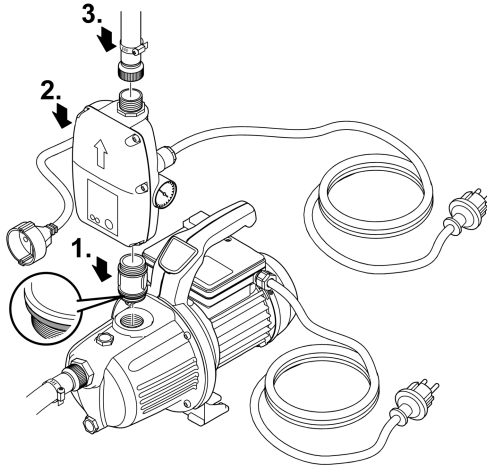
C

POX0046

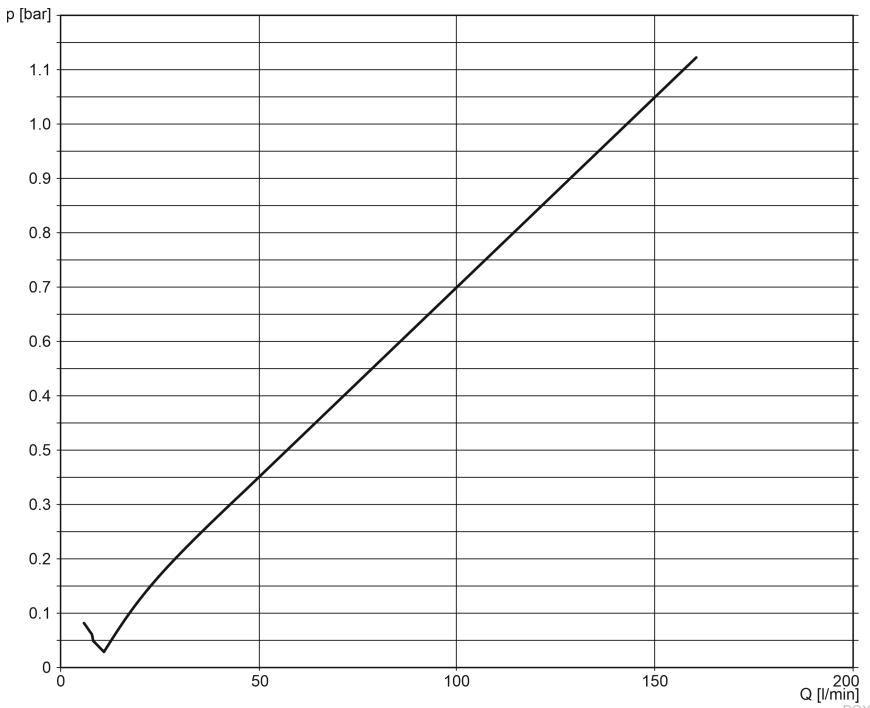
D

POX0049



E

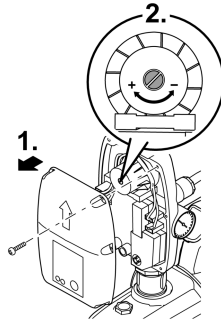

POX0047

Original-Anleitung. Die Anleitung gehört zum Gerät und muss bei Weitergabe des Geräts stets mitgegeben werden.

WARNUNG

- ▶ Lassen Sie ein beschädigtes Netzkabel sofort durch den autorisierten Kundendienst oder eine qualifizierte Elektrofachkraft ersetzen, um Gefahren durch Stromschlag zu vermeiden.
- ▶ Dieses Gerät kann von Kindern ab 8 Jahren und darüber sowie von Personen mit verringerten physischen, sensorischen oder mentalen Fähigkeiten oder Mangel an Erfahrung und Wissen benutzt werden, wenn sie beaufsichtigt oder bezüglich des sicheren Gebrauchs des Gerätes unterwiesen wurden und die daraus resultierenden Gefahren verstehen. Kinder dürfen nicht mit dem Gerät spielen. Reinigung und Benutzerwartung dürfen nicht von Kindern ohne Beaufsichtigung durchgeführt werden.

Sicherheitshinweise

Elektrischer Anschluss

- Für die Elektroinstallation im Außenbereich gelten spezielle Vorschriften. Die Elektroinstallation darf nur von einer Elektrofachkraft ausgeführt werden.
 - Die Elektrofachkraft ist aufgrund ihrer fachlichen Ausbildung, Kenntnisse und Erfahrungen qualifiziert und darf Elektroinstallationen im Außenbereich durchführen. Sie kann mögliche Gefahren erkennen und beachtet die regionalen und nationalen Normen, Vorschriften und Bestimmungen.
 - Bei Fragen und Problemen wenden Sie sich an eine Elektrofachkraft.
- Schließen Sie das Gerät nur an, wenn die elektrischen Daten von Gerät und Stromversorgung übereinstimmen.
- Schließen Sie das Gerät nur an einer vorschriftsmäßig installierten Steckdose an. Das Gerät muss über eine Fehlerstrom-Schutzeinrichtung mit einem Bemessungsfehlerstrom von maximal 30 mA abgesichert sein.
- Verlängerungsleitungen und Stromverteiler (z. B. Steckdosenleisten) müssen für die Verwendung im Freien geeignet sein (spritzwassergeschützt).
- Steckerverbindungen vor Feuchtigkeit schützen.
- Schließen Sie das Gerät nur an einer vorschriftsmäßig installierten Steckdose an. Das Gerät muss über eine Fehlerstrom-Schutzeinrichtung mit einem Bemessungsfehlerstrom von maximal 30 mA abgesichert sein.

Sicherer Betrieb

- Bei defektem Gehäuse darf das Gerät nicht betrieben werden.
- Bei defekter elektrischer Leitung darf das Gerät nicht betrieben werden.
- Tragen oder ziehen Sie das Gerät nicht an der elektrischen Leitung.
- Verlegen Sie Leitungen so, dass sie vor Beschädigungen geschützt sind und dass niemand darüber fallen kann.
- Ziehen Sie immer den Netzstecker bevor Sie am Gerät arbeiten.
- Nehmen Sie niemals technische Änderungen am Gerät vor.
- Führen Sie nur die Arbeiten am Gerät durch, die in dieser Anleitung beschrieben sind.
- Verwenden Sie nur Original-Ersatzteile und -Zubehör.

Produktbeschreibung

<input type="checkbox"/> A	PondoSwitch
1	Netzanschluss für Pumpe
2	Ausgang AG
3	Netzanschlussleitung
4	Manometer
5	Eingang (drehbar)
6	Adapter
7	Taste START PUMP
8	Kontrollleuchte Trockenlauf, rot
9	Kontrollleuchte Betrieb, grün

Bestimmungsgemäße Verwendung

Verwenden Sie das in dieser Anleitung beschriebene Produkt ausschließlich wie folgt:

- Automatisches Ein- und Ausschalten einer Wasserpumpe (Druckpumpe) bei Wasserentnahme durch eine angeschlossene Verbrauchseinrichtung.
- Betreiben Sie das Gerät unter Einhaltung der technischen Daten. (→ Technische Daten)

Möglicher Fehlgebrauch

Für das Gerät gelten folgende Einschränkungen:

- Nicht geeignet für Pumpen mit einer integrierten Automatiksteuerung.
- Nicht an die Trinkwasserversorgung anschließen.
- Nicht geeignet für Trinkwasser.
- Nicht für gewerbliche oder industrielle Zwecke verwenden.
- Nicht in Verbindung mit Chemikalien, Lebensmitteln, leicht brennbaren oder explosiven Stoffen einsetzen.

Aufstellen und Anschließen

HINWEIS

Ein zu hoher Wasserdruck im System beschädigt das Gerät.

- ▶ Der Abstand zur nächstgelegenen Wasserentnahmestelle darf 15 m nicht überschreiten.
- ▶ Der Systemdruck von 10 bar darf nicht überschritten werden.
- ▶ Beachten Sie den maximal zulässigen Druck der Pumpe. Er kann unterhalb 10 bar liegen.

HINWEIS

Alle Anschlussleitungen müssen absolut dicht sein, da undichte Leitungen die Funktionsfähigkeit des Systems beeinträchtigen und zu Schäden führen können.

- ▶ Die Gewinde der Leitungen und die Verbindung zur Pumpe mit geeignetem Dichtmittel abdichten.
- ▶ Zu festes Anziehen von Kunststoffverschraubungen kann zu Beschädigungen führen. Übermäßige Kraft vermeiden.

B

Sie können das Gerät waagrecht oder senkrecht an beliebiger Stelle zwischen dem Druckanschluss einer Gartenpumpe, Tiefbrunnen- oder Tauchdruckpumpe und der ersten Wasserentnahmestelle (z. B. Waschmaschine) anschließen.

- Empfehlung: Montage direkt auf den Druckanschluss der Pumpe. Adapter verwenden.

So gehen Sie vor:

C

1. Adapter auf Pumpe schrauben.
 - Auf korrekten Sitz des O-Rings achten.
2. Gerät auf den Adapter schrauben.
 - Bei der Montage darauf achten, dass die Pfeile auf Deckel und Ausgang des Geräts in die Fließrichtung des Wassers zeigen.
3. Gerät mit weiterführender Leitung verbinden.

Betrieb

Gerät in Betrieb nehmen

WARNUNG

Schwere Verletzungen oder Tod durch Stromschlag sind möglich.

► Trennen Sie Pumpe und PondoSwitch vom Stromnetz, bevor Sie am Gerät arbeiten.

Vor der Verwendung muss die Pumpe befüllt werden und die Saugleitung entlüftet werden. Das Entlüften der Saugleitung kann einige Minuten dauern.

So gehen Sie vor:

- Pumpe und Saugleitung komplett befüllen. (→ Bedienungsanleitung der Pumpe)
- 1. Stecken Sie den Netzstecker der Pumpe in die Steckdose des PondoSwitch.
- 2. Stecken Sie den Netzstecker des PondoSwitch in die Steckdose.
 - Die Kontrollleuchte ON leuchtet grün.
 - Das Gerät ist betriebsbereit.
- 3. Schalten Sie die Pumpe ein und drücken Sie am PondoSwitch den Knopf START PUMP.
 - Der PondoSwitch aktiviert die Pumpe für ca. 15 Sekunden.
- 4. Öffnen Sie nach der automatischen Abschaltung der Pumpe die höchst gelegene Wasserentnahmestelle.
 - Der PondoSwitch schaltet die Pumpe erneut ein.
- 5. Schließen Sie die Wasserentnahmestelle, wenn das Wasser gleichmäßig ausströmt.
 - Die Inbetriebnahme beendet.

-  Wenn kein Wasser gefördert wird:
 - Lassen Sie die Pumpe länger laufen, als die durch PondoSwitch vorgegebene Zeit. Halten Sie dazu die Taste START PUMP gedrückt, bis der Ansaugvorgang der Pumpe abgeschlossen ist und Wasser gefördert wird.
 - Falls nach etwa einer Minute immer noch kein Wasser gefördert wird: Trennen Sie PondoSwitch vom Stromnetz und wiederholen Sie die Inbetriebnahme.

Unterbrechung des Betriebs und Wiederaufnahme

Bei Trockenlauf bzw. Wassermangel

- schaltet der PondoSwitch die Pumpe ab,
- leuchtet die Kontrollleuchte ERROR rot,
- wird die automatische Einschaltung der Pumpe verhindert.

Um den Betrieb wiederherzustellen:

- Beseitigen Sie die Ursache der Abschaltung.
- Betätigen Sie die Taste START PUMP.

Gerät außer Betrieb nehmen

VORSICHT

Die Leitungen stehen unter Druck. Verletzungsgefahr durch austretenden Wasserstrahl. Schäden am Gerät durch entweichendes Wasser.

► Vor Beginn der Arbeiten: Öffnen Sie eine Wasserentnahmestelle, damit der Druck entweichen kann.

► Maßnahme nach Abschluss der Arbeiten: (→ Gerät in Betrieb nehmen)

So gehen Sie vor:

1. Ziehen Sie den Netzstecker des PondoSwitch.
2. Ziehen Sie den Netzstecker der Pumpe.
3. Machen Sie die Druckleitung durch Öffnen einer Entnahmestellen drucklos.
4. Öffnen Sie zusätzlich in die Saugleitung eingebaute Rückschlagventile.
 - Nach dem Ausschalten kann das Restwasser im Schlauch zurückfließen und durch die Ansaugöffnung der Pumpe austreten.

Falls die Pumpe vollständig abgebaut wird:

Nach Gebrauchsanleitung der Pumpe verfahren!

Änderung des Einschaltdrucks

WARNUNG

Schwere Verletzungen oder Tod durch Stromschlag sind möglich.

- ▶ Diese Arbeit darf nur eine Elektrofachkraft durchführen.
- ▶ Trennen Sie Pumpe und PondoSwitch vom Stromnetz, bevor Sie am Gerät arbeiten.
- ▶ Maßnahme nach Abschluss der Arbeiten: (→ Gerät in Betrieb nehmen)

So gehen Sie vor:

D, E

- Bei der Anpassung des Einschaltdrucks die Kennlinie beachten.
1. Gehäuse aufschrauben und Deckel entfernen.
 2. Druckeinstellung mit Schraubendreher durch Drehen Einstellschraube ändern. Druck-Kennlinie beachten
 3. Gehäusedeckel wieder montieren und Gerät in Betrieb nehmen.
 4. Druck am Manometer ablesen und Druckeinstellung ggf. erneut korrigieren.

 Der Abschaltdruck ist nicht einstellbar und ist abhängig von der verwendeten Pumpe.

Reinigung und Wartung

HINWEIS

Verwenden Sie keine aggressiven Reinigungsmittel oder chemische Lösungen. Diese Mittel können das Gehäuse beschädigen, die Funktion des Geräts beeinträchtigen und sie schaden den Tieren, Pflanzen und der Umwelt.

- ▶ Reinigen Sie das Gerät nur von außen mit einem feuchten Tuch.

Lagern/Überwintern

Das Gerät ist nicht frostsicher und muss bei zu erwartendem Frost deinstalliert und eingelagert werden.

So lagern Sie das Gerät richtig:

- Reinigen Sie das Gerät gründlich und ersetzen Sie beschädigte Teile.
- Gerät trocken und frostfrei lagern.
- Offene Steckverbindungen vor Feuchtigkeit und Verschmutzung schützen.
- Schläuche und Anschlüsse soweit wie möglich entleeren.

Störungsbeseitigung



 Beachten Sie auch die Störungsbeseitigung in der Gebrauchsanleitung der eingesetzten Pumpe.

Störung	Ursache	Abhilfe
Pumpe läuft nicht an	Gerät ist ausgeschaltet	Gerät einschalten
	Pumpe ist ausgeschaltet	Pumpe einschalten
	Stromversorgung unterbrochen	Elektrische Steckverbindungen prüfen
	Fehlerstrom-Schutzeinrichtung hat ausgelöst	Gerät und Pumpe ausschalten und Netzstecker ziehen. Dann den Pontec-Service kontaktieren: service@pontec.com
	Gerät ist defekt	
	Gerät hat wegen Wassermangels abgeschaltet. Kontrollleuchte Trockenlauf leuchtet rot.	Ursache des Wassermangels beseitigen (z.B. Pumpenstörung). Danach Start-Knopf am Gerät drücken um Pumpe neu zu starten.
Pumpe fördert nicht oder fördert ungenügend	Zulässiger Höhenunterschied von 15 m zwischen Gerät und Wasserentnahmestelle ist überschritten	Höhenunterschied korrigieren
	Druckeinstellung im Gerät nicht korrekt	Druckeinstellung im Gerät korrigieren
	Gerät ist entgegen der Fließrichtung des Wassers montiert	Montage korrekt ausführen

Technische Daten

PondoSwitch			
Bemessungsspannung		V AC	230
Bemessungsfrequenz		Hz	50
Bemessungsstrom	maximal	A	12
Schutzart			IPX4
Anschluss Eingang Innengewinde			G1
Anschluss Ausgang Außengewinde			G1
Betriebsdruck	maximal	bar	10
Einschaltdruck	voreingestellt	bar	1,5
Einschaltbereich	Einstellbereich	bar	1,0 ... 3,5
Temperatur des gepumpten Wassers	min	°C	2
Temperatur des gepumpten Wassers	max	°C	35
Einschalten/Ausschalten	Taste		•
Trockenlaufschutz	Sensor		•
Korngröße gepumpter Festkörper	max	mm	2
Netzanschlussleitung	Länge	m	1,5
Pumpenanschlussleitung	Länge	m	0,3
Abmessungen	Länge	mm	100
	Breite	mm	100
	Höhe	mm	195
Gewicht		kg	0,75

Symbole auf dem Gerät

IP X4	Das Gerät ist geschützt gegen das Eindringen von Spritzwasser.
	Verwenden Sie das Gerät nur in Innenräumen.
	Entsorgen Sie das Gerät nicht mit dem normalen Hausmüll.
	Lesen Sie die Gebrauchsanleitung.

Entsorgung

HINWEIS



Dieses Gerät darf nicht als Hausmüll entsorgt werden.

- ▶ Entsorgen Sie das Gerät über das dafür vorgesehene Rücknahmesystem.
- ▶ Machen Sie das Gerät durch Abschneiden der Kabel unbrauchbar.

Garantiebedingungen

PfG gewährt 2 Jahre Garantie ab Verkaufsdatum auf nachweisbare Material- und Fabrikationsfehler. Verschleißteile, wie z.B. Leuchtmittel etc. sind nicht Bestandteile der Garantie. Voraussetzung für die Garantieleistung ist die Vorlage des Kaufbeleges. Der Garantieanspruch erlischt bei unsachgemäßer Handhabung, elektrischer oder mechanischer Beschädigung durch missbräuchliche Anwendung sowie bei unsachgemäßer Reparatur durch nicht autorisierte Werkstätten. Reparaturen dürfen nur von PfG oder von PfG autorisierten Werkstätten durchgeführt werden. Bei der Anmeldung von Garantieansprüchen senden Sie das beanstandete Gerät oder das defekte Teil mit Fehlerbeschreibung und Kaufbeleg frei Haus an PfG. PfG behält sich vor Montagekosten in Rechnung zu stellen. Für Transportschäden haftet PfG nicht. Diese müssen umgehend gegen den Transporteur geltend gemacht werden. Weitergehende Ansprüche, gleich welcher Art, insbesondere für Folgeschäden, sind ausgeschlossen. Diese Garantie berührt nicht die Ansprüche des Endkunden gegen den Händler.

Original operating manual. This operating manual belongs with the unit and must always be handed over together with the unit.

WARNING

- ▶ If a power cable is damaged, have it replaced immediately by the authorized customer service or a qualified electrician to prevent electric shock.
 - ▶ This unit can be used by children aged 8 and above and by persons with reduced physical, sensory or mental capabilities or lack of experience and knowledge if they are supervised or have been instructed on how to use the unit in a safe way and they understand the hazards involved. Do not allow children to play with the unit. Only allow children to carry out cleaning and user maintenance under supervision.
-

Safety information

Electrical connection

- Special regulations apply to electrical installation in outdoor areas. Only allow a qualified electrician to perform the electrical installation.
 - The qualified electrician has the required professional training, knowledge and skills to perform electrical installations in outdoor areas. The qualified electrician can detect potential risks and adheres to regional and national standards, regulations and directives.
 - For your own safety, please consult a qualified electrician.
- Only connect the unit if the electrical data of the unit and the power supply match.
- Only plug the unit into a correctly installed outlet. Ensure that the unit is fused for a rated fault current of max. 30 mA by means of a fault current protection device.
- Extension cables and power distributors (e.g. outlet strips) must be suitable for outdoor use (splash-proof).
- Protect the plug connections from moisture.
- Only plug the unit into a correctly installed outlet. Ensure that the unit is fused for a rated fault current of max. 30 mA by means of a fault current protection device.

Safe operation

- Never operate the unit if the casing is defective!
- Never operate the unit if an electrical cable is defective!
- Do not carry or pull the unit by its power cable.
- Route lines so that they are protected from damage and nobody can trip over them.
- Always pull the power plug before working on the unit.
- Never make technical modifications to the unit.
- Only carry out work on the unit that is described in this manual.
- Only use original spare parts and accessories.

Product description

<input type="checkbox"/> A	PondoSwitch
1	Power supply for the pump
2	Outlet AG
3	Power connection cable
4	Pressure gage
5	Inlet (can be rotated)
6	Adapter
7	START PUMP button
8	Dry run indicator lamp, red
9	Operating indicator lamp, green

Intended use

Only use the product described in this manual as follows:

- Automatic activation and deactivation of a water pump (pressure pump) when water is taken by a connected appliance.
- Operate the product in compliance with the technical data. (→ Technical data)

Possible incorrect use

The following restrictions apply to the unit:

- Not suitable for pumps with an integrated automatic control system.
- Do not connect to the drinking water supply.
- Not suitable for drinking water.
- Do not use for commercial or industrial purposes.
- Do not use in conjunction with chemicals, foodstuff, easily flammable or explosive substances.

Installation and connection

NOTE

Excessive water pressure in the system will damage the unit.

- ▶ Ensure that the distance from the highest water withdrawal point does not exceed 49 ft.
- ▶ Ensure that the system pressure does not exceed 10 bar.
- ▶ Adhere to the maximum permissible pump pressure. It may be less than 10 bar.

NOTE

Ensure that all connection lines are completely leak-tight, as leaking lines can impair the function of the system and lead to damage.

- ▶ Use a suitable sealant to seal the threads of the lines and the connection to the pump.
- ▶ Overtightening of plastic screw connections can lead to damage. Do not apply excessive force.

B

The unit can be connected horizontally or vertically at any point between the pressure connection of a garden pump, deep well pump or submersible pressure pump and the first water withdrawal point (e.g. washing machine).

- Recommendation: Fit directly to the pressure connection of the pump. Use an adapter.

How to proceed:

C

1. Screw the adapter onto the pump.
 - Ensure that the O-ring is correctly positioned.
2. Screw the unit onto the adapter.
 - During installation, ensure that the arrow on the cover and the outlet of the unit point in the direction of the water flow.
3. Connect the unit to the downstream line.

Operation

Starting up the unit

WARNING

Serious injury or death from electric shock is possible.

- ▶ Disconnect the pump and PondoSwitch from the power grid before working on the unit.

It is necessary to fill the pump and expel the air from the suction line prior to use. It can take several minutes to expel air from the suction line.

How to proceed:

- Completely fill the pump and suction line. (→ Pump operating manual)
- 1. Connect the power plug of the pump to the outlet of the PondoSwitch.
- 2. Plug the power plug of the PondoSwitch into the outlet.
 - The indicator lamp ON lights up green.
 - The unit is now operational.
- 3. Switch on the pump and press the START PUMP button on the PondoSwitch.
 - The PondoSwitch activates the pump for approx. 15 seconds.
- 4. Once the pump switches off automatically, open the highest water withdrawal point.
 - The PondoSwitch switches the pump on again.
- 5. Close the water withdrawal point once water emerges steadily.
 - Start-up is complete.

-  If no water is pumped:
 - Let the pump run for longer than the time determined by PondoSwitch. To do so, hold the START PUMP button until the pump priming process is complete and water is pumped.
 - If no water is pumped even after approximately one minute: Disconnect PondoSwitch from the power grid and repeat the start-up process.

Interrupting operation and restarting

If the pump runs dry or there is insufficient water,

- the PondoSwitch will switch off the pump,
- the indicator lamp ERROR lights up red,
- automatic activation of the pump will be prevented.

To restart operation:

- Eliminate the cause of the shut-down.
- Press the START PUMP button.

Shutting down the unit

CAUTION

The lines are pressurized. Risk of injury caused by the water jet spurting out. Damage to the unit due to leaking water.

- ▶ Prior to starting work: Open the water withdrawal point to depressurize the system.
- ▶ Step after completing the work: (→ Starting up the unit)

How to proceed:

1. Pull the power plug of the PondoSwitch.
2. Pull the power plug of the pump.
3. Depressurize the pressure line by opening a withdrawal point.
4. Also open any non-return valves fitted in the suction line.
 - When the pump is switched off, residual water in the hose may flow back and out of the pump intake.

If you wish to completely remove the pump:

Proceed according to the pump operating manual!

Changing the activation pressure

WARNING

Serious injury or death from electric shock is possible.

- ▶ This work may only be performed by a qualified electrician.
- ▶ Disconnect the pump and PondoSwitch from the power grid before working on the unit.
- ▶ Step after completing the work: (→ Starting up the unit)

How to proceed:

D, E

- Observe the characteristic curve when adjusting the activation pressure.
1. Unscrew the casing and remove the cover.
 2. Change the pressure setting by turning the adjusting screw with a screwdriver. Observe the characteristic curve for pressure.
 3. Refit the casing cover and start up the unit again.
 4. Check the pressure on the pressure gage and correct the pressure setting again if necessary.

 The deactivation pressure is not adjustable and depends on the pump used.

Maintenance and cleaning

NOTE

Do not use aggressive cleaning agents or chemical solutions. These agents can damage the housing, impair the function of the device and harm animals, plants and the environment.

- ▶ Only clean the unit from the outside with a damp cloth.

Storage/overwintering

The unit is not frost-proof and has to be removed and put into storage if freezing temperatures are expected.

How to correctly store the unit:

- Thoroughly clean the unit and replace damaged components.
- Store the unit in a dry and frost-free place.
- Protect open plug connections from moisture and dirt.
- Empty hoses and connections as much as possible

Troubleshooting



 Please note the instructions for malfunction repair in the operating manual of the pump used.

Malfunction	Cause	Remedy
Pump does not start	The unit is switched off	Switch on the unit
	The pump is switched off	Switch on pump
	Power supply interrupted	Check the electrical plug connections
	The fault current protection device has tripped	Switch off the unit and pump and pull the power plug. Then contact the Pontec customer service: service@pontec.com
	The unit is defective	
	The unit has switched off the pump due to lack of water. The dry run indicator lamp is lit red.	Eliminate the cause of the lack of water (e.g. pump malfunction). Then press the Start button on the unit to restart the pump.
The pump is not delivering, or the delivered quantity is insufficient.	Permissible height difference of 49 ft between the unit and the water withdrawal point is exceeded	Correct the height difference.
	Incorrect pressure setting in the unit	Correct the pressure setting in the unit
	The unit is installed against the water flow direction	Install the unit correctly

Technical data

PondoSwitch			
Rated voltage		V AC	230
Rated frequency		Hz	50
Rated current	maximum	A	12
Protection type			IPX4
Inlet connection, internal thread			G1
Outlet connection, external thread			G1
Operating pressure	maximum	bar	10
Activation pressure	pre-set	bar	1.5
Activation pressure	Setting range	bar	1.0 ... 3.5
Temperature of the pumped water	min	°F	35.5
Temperature of the pumped water	max	°F	95
Switching on/switching off	Button		•
Dry run protection	Sensor		•
Size of solid particles in the pumped water	max	inch	0.08
Power connection cable	Length	ft	4.92
Pump connection cable	Length	ft	0.98
Dimensions	Length	inch	3.93
	Width	inch	3.93
	Height	inch	7.67
Weight		lbs	1.65

Symbols on the unit

IP X4	The unit is protected against the ingress of splash water.
	Use the device indoors only.
	Do not dispose of the unit with normal household waste.
	Read the operating instructions.

Disposal

NOTE

-  Do not dispose of this unit with domestic waste.
- ▶ Dispose of the unit by using the return system provided for this purpose.
- ▶ Disable the unit by cutting off the cables.

Warranty conditions

PfG grants a 2 year warranty from the date of sale on verifiable material and manufacturing defects. Wear parts such as bulbs etc. are exempt from the warranty. The prerequisite for our warranty is the presentation of the purchase receipt. Our warranty will become null and void if the unit is misused, electrically or mechanically damaged by inappropriate use or improperly repaired by non-authorized workshops. Repairs may only be performed by PfG or workshops authorised by PfG. In the case of warranty claims, please return the defective unit or part freight paid to PfG together with a description of the fault and the purchase receipt. PfG reserves the right to invoice repair costs. PfG is not liable for transport damage. Any damage must be claimed against the carrier. Further claims of whatever type, especially consequential damage, are excluded. This warranty does not affect the final customer's claims against the dealer.

Traduction de la notice d'emploi d'origine. La notice d'emploi fait partie de l'appareil et doit par conséquent lui être toujours jointe lorsqu'il est transféré.

AVERTISSEMENT

- ▶ Faites remplacer immédiatement un câble secteur endommagé par le service après-vente agréé ou par un électricien qualifié afin d'éviter tout risque d'électrocution.
- ▶ Dans le cas où cet appareil serait utilisé par des mineurs de moins de 8 ans ainsi que par des personnes souffrant d'un handicap mental ou plus généralement par des personnes manquant d'expérience, un adulte averti devra être présent, qui renseignera le mineur ou la personne fragilisée concernée sur le bon emploi de ce matériel. Les enfants ne doivent pas jouer avec cet appareil. Ne pas laisser un enfant sans surveillance pour le nettoyage ou l'entretien.

Consignes de sécurité

Raccordement électrique

- Des dispositions particulières s'appliquent aux installations électriques en extérieur. Seul un électricien qualifié peut réaliser l'installation électrique.
 - En raison de sa formation professionnelle, de ses connaissances et de son expérience, l'électricien qualifié possède les connaissances nécessaires et a le droit de réaliser des installations électriques en extérieur. Il est capable d'identifier d'éventuels dangers et respecte les normes, règlements et dispositions régionaux et nationaux en vigueur.
 - En cas de questions et de problèmes, prière de vous adresser à un électricien qualifié.
- Ne brancher l'appareil que lorsque les caractéristiques électriques de l'appareil et de l'alimentation correspondent.
- Raccorder l'appareil uniquement à une prise installée de manière réglementaire. Veiller à ce que l'appareil soit absolument protégé par fusible par le biais d'une protection différentielle avec un courant assigné de 30 mA maximum.
- Les câbles de rallonge et le distributeur de courant (p. ex. blocs multiprises) doivent être conçus pour une utilisation en extérieur (protégé contre les projections d'eau).
- Protéger les raccordements à fiche contre l'humidité.
- Raccorder l'appareil uniquement à une prise installée de manière réglementaire. Veiller à ce que l'appareil soit absolument protégé par fusible par le biais d'une protection différentielle avec un courant assigné de 30 mA maximum.

Exploitation sécurisée

- Ne pas utiliser l'appareil avec un boîtier défectueux.
- Il est interdit d'utiliser l'appareil si le câble électrique est défectueux.
- Ne pas soulever ni tirer l'appareil par le câble électrique.
- Poser les câbles de manière à éviter tout risque d'endommagement et de trébuchement.
- Toujours débrancher la fiche secteur avant de travailler sur l'appareil.
- Ne jamais procéder à des modifications techniques sur l'appareil.
- Exécuter des travaux sur l'appareil uniquement si ces derniers sont décrits dans la notice d'emploi.
- N'utiliser que des pièces de rechange et des accessoires d'origine.

Description du produit

<input type="checkbox"/> A	PondoSwitch
1	Raccordement au secteur pour pompe
2	Sortie AG
3	Câble d'alimentation électrique
4	Manomètre
5	Entrée (rotative)
6	Adaptateur
7	Touche START PUMP
8	Voyant lumineux marche à sec, rouge
9	Voyant lumineux marche, vert

Utilisation conforme à la finalité

Utilisez le produit décrit dans cette notice uniquement de la manière suivante :

- Arrêt et marche automatisés d'une pompe à eau (pompe de refoulement) pour une prise d'eau par un appareil raccordé.
- Utilisez l'appareil en respectant les données techniques. (→ Caractéristiques techniques)

Éventuelle utilisation incorrecte

Les restrictions suivantes sont valables pour l'appareil :

- Non approprié pour les pompe avec commande automatique intégrée.
- A ne pas raccorder à l'alimentation en eau potable.
- Non approprié pour l'eau potable.
- Ne pas utiliser à des fins commerciales ou industrielles.
- Ne pas utiliser en relation avec des produits chimiques, des produits alimentaires, des matériaux facilement inflammables ou explosifs.

Mise en place et raccordement

REMARQUE

Une pression d'eau excessive dans le système peut endommager l'appareil.

- ▶ La distance au point de prélèvement d'eau le plus haut ne doit pas dépasser 15 m.
- ▶ La pression du système de 10 bars ne doit pas être dépassée.
- ▶ Respectez la pression maximale autorisée de la pompe. Elle peut être inférieure à 10 bars.

REMARQUE

Tous les câbles de raccordement doivent être absolument étanches car des conduites perméables peuvent entraver la capacité fonctionnelle du système et conduire à des dommages.

- ▶ Étanchéifier les filetages des conduites et le raccordement à la pompe avec un produit d'étanchéité approprié.
- ▶ Le serrage trop fort des raccords vissés en plastique peut conduire à des dommages. Éviter les contraintes excessives.

B

Vous pouvez raccorder l'appareil horizontalement ou verticalement à n'importe quel endroit entre le raccord de pression d'une pompe de jardin, d'une pompe pour puits profond ou d'une pompe de pression immergée et le premier point de prélèvement d'eau (par exemple, une machine à laver).

- Conseil : Montage direct sur le raccordement de pression de la pompe. Utiliser un adaptateur.

Voici comment procéder :

C

1. Visser l'adaptateur sur la pompe.
 - Veiller à ce que le joint torique soit bien en place.
2. Visser l'appareil sur l'adaptateur.
 - Veiller pendant le montage à ce que les flèches sur le couvercle et sur la sortie de l'appareil pointent vers le sens d'écoulement de l'eau.
3. Raccorder l'appareil au câble sortant.

Exploitation

Mettre l'appareil en service

AVERTISSEMENT

Risque de blessures graves ou danger de mort par décharge électrique.

► Débranchez la pompe et le PondoSwitch du secteur avant toute intervention sur l'appareil.

Avant d'utiliser la pompe, remplir la pompe et purger le conduit d'aspiration. La purge du conduit d'aspiration peut prendre quelques minutes.

Voici comment procéder :

- Remplir complètement la pompe et la conduite d'aspiration. (→ notice d'utilisation de la pompe)
1. Branchez la fiche secteur de la pompe dans la prise du PondoSwitch.
2. Branchez la fiche secteur du PondoSwitch dans la prise
 - Le voyant lumineux ON s'allume en vert.
 - L'appareil est opérationnel.
3. Mettez la pompe en marche et sur PondoSwitch appuyez sur la touche START PUMP.
 - Le PondoSwitch met la pompe en marche pendant env. 15 secondes.
4. Après l'arrêt automatique de la pompe, ouvrez le point de prélèvement d'eau le plus élevé.
 - Le PondoSwitch remet la pompe en marche.
5. Fermez le point de prélèvement d'eau lorsque l'eau s'écoule de façon régulière.
 - Mise en service terminée.

-  Lorsque l'eau n'est pas pompée :
- Laissez la pompe fonctionner plus longtemps que le temps spécifié par PondoSwitch. Pour cela, appuyez sur la touche START PUMP et maintenez-la enfoncée jusqu'à ce que le processus d'aspiration de la pompe soit terminé et que l'eau soit pompée.
 - Si l'eau n'est pas pompée après environ une minute : Débranchez PondoSwitch du secteur et répétez la procédure de mise en service.

Interruption de l'exploitation et reprise

En cas de marche à sec ou de manque d'eau

- Si PondoSwitch met la pompe hors service,
- le voyant lumineux ERROR s'allume en rouge,
- le réenclenchement automatique de la pompe est empêché.

Pour la remise en service :

- éliminez la cause de l'arrêt.
- Actionnez la touche START PUMP.

Mettre l'appareil hors service

PRUDENCE

Les conduites sont sous pression. Risque de blessure par un jet d'eau expulsé. Dommages causés sur l'appareil en raison d'une fuite d'eau.

- Avant d'entamer les travaux : Ouvrez un point de prélèvement d'eau pour que la pression puisse s'échapper.
- Mesure après l'achèvement des travaux : (→ Mettre l'appareil en service)

Voici comment procéder :

1. Débranchez la fiche secteur du PondoSwitch.
2. Débranchez la fiche secteur de la pompe.
3. Machen Sie die Druckleitung durch Öffnen einer Entnahmestellen drucklos.
4. Ouvrez en plus, les clapets anti-retour installés dans la conduite d'aspiration.
 - Après la mise hors circuit, de l'eau résiduelle risque d'être refoulée dans le tuyau et de s'écouler par l'orifice d'aspiration de la pompe.

En cas de démontage complet de la pompe :

Procéder selon les instructions de service de la pompe !

Modification de la pression d'enclenchement

⚠ AVERTISSEMENT

Risque de blessures graves ou danger de mort par décharge électrique.

- ▶ Ce travail est exclusivement réservé à un électricien qualifié.
- ▶ Débranchez la pompe et le PondoSwitch du secteur avant toute intervention sur l'appareil.
- ▶ Mesure après l'achèvement des travaux : (→ Mettre l'appareil en service)

Voici comment procéder :

- D, E
- Respecter la caractéristique lors de l'adaptation de la pression d'enclenchement.
- 1. Dévisser le boîtier et retirer le couvercle.
- 2. Modifier le réglage de pression avec un tournevis en tournant la vis de réglage. Respecter la caractéristique pression.
- 3. Remonter le couvercle et mettre l'appareil en service.
- 4. Lire la pression sur le manomètre et éventuellement recorriger le réglage de pression.

i La pression de coupure n'est pas réglable et dépend de la pompe utilisée.

Nettoyage et entretien

REMARQUE

N'utiliser ni produits de nettoyage agressifs ni solutions chimiques. En effet, ces produits peuvent endommager le boîtier, altérer le fonctionnement de l'appareil et nuire aux animaux, aux plantes et à l'environnement.

- ▶ Nettoyez l'appareil uniquement de l'extérieur à l'aide d'un chiffon humide.

Stockage / entreposage pour l'hiver

L'appareil n'est pas résistant au gel et doit absolument être désinstallé et entreposé lorsque du gel est prévu.

Ci-après, la méthode optimale pour entreposer l'appareil :

- Nettoyer l'appareil minutieusement et remplacer les pièces endommagées.
- Stocker la pompe au sec et à l'abri du gel.
- Protéger les fiches ouvertes contre l'humidité et les salissures.
- Vider les tuyaux et les raccordements autant que possible.

Dépannage



i Respectez également le dépannage dans la notice d'emploi de la pompe utilisée.

Dérangement	Cause	Solution
La pompe ne démarre pas	L'appareil est hors circuit	Mettre l'appareil en circuit
	La pompe est hors circuit	Mettre la pompe en circuit
	Alimentation en courant coupée	Vérifier les raccords à fiches électriques
	Le fusible pour courant de fuite a sauté	Mettre l'appareil et la pompe hors service et débrancher la fiche secteur. Contactez alors le service Pontec : service@pontec.com .
	L'appareil est défectueux	Mettre l'appareil et la pompe hors service. Contactez alors le service Pontec : service@pontec.com .
	L'appareil s'est arrêté pour cause de manque d'eau. Le voyant lumineux marche à sec est allumé en rouge.	Remédier à la cause du manque d'eau (par ex. dérangement de la pompe). Appuyer ensuite sur le bouton Start sur l'appareil afin de remettre la pompe en marche.
La pompe ne refoule pas ou ne refoule pas assez	La différence de hauteur admissible de 15 m entre l'appareil et le point de prélèvement d'eau est dépassée.	Corriger la différence de hauteur
	Réglage de la pression incorrect dans l'appareil	Corriger le réglage de la pression dans l'appareil.
	L'appareil est monté dans le sens opposé à l'écoulement de l'eau	Réaliser le montage correctement

Caractéristiques techniques

PondoSwitch			
Tension assignée		V CA	230
Fréquence du réseau		Hz	50
Courant nominal	maximale	A	12
Indice de protection			IPX4
Raccordement entrée filet femelle			G1
Raccordement sortie filet mâle			G1
Pression de service	maximale	bar	10
Pression d'enclenchement	préréglée	bar	1,5
Pression d'enclenchement	Plage de sollicitation	bar	1,0 à 3,5
Température de l'eau pompée	min	°C	2
Température de l'eau pompée	max	°C	35
Enclenchement (marche) / Déclenchement (arrêt)	Touche		•
Dispositif de protection contre la marche à sec	Capteur		•
Dimension des corps solides pompés	max	mm	2
Câble d'alimentation électrique	Longueur	m	1,5
Câble de raccordement de la pompe	Longueur	m	0,3
Dimensions	Longueur	mm	100
	Largeur	mm	100
	Hauteur	mm	195
Poids		kg	0,75

Symboles sur l'appareil

IP X4	L'appareil est protégé contre les projections d'eau.
	N'utilisez l'appareil qu'à l'intérieur.
	Ne jetez pas l'appareil avec les déchets ménagers normaux.
	Lire la notice d'emploi.

Recyclage

REMARQUE



- Il est interdit de mettre cet appareil au rebut en l'évacuant vers la gestion des ordures ménagères.
- ▶ Mettre l'appareil au rebut par le biais du système de reprise prévu à cet effet.
 - ▶ Mettre l'appareil hors d'usage en sectionnant les câbles.

Conditions de garantie

PfG assure une garantie de 2 ans à partir de la date de vente pour tout défaut de matériel ou de fabrication. Les pièces d'usure, comme p.ex. les ampoules, etc., ne tombent pas sous le coup de la garantie. La garantie est valable uniquement sur présentation du bon d'achat. Le recours en garantie s'annule lors d'une manipulation non conforme à la finalité, lors de dommage électrique ou mécanique entraîné par une utilisation abusive ainsi que lors de réparation incorrecte effectuée par un atelier de réparation non autorisé. Les réparations ne doivent être effectuées que par PfG ou par des ateliers de réparation habilités par PfG. Lors de la déclaration de recours en garantie, prière de faire parvenir à PfG la pièce ou l'appareil défectueux avec une description du défaut ainsi que le bon d'achat franco domicile. PfG se réserve le droit de facturer des coûts de main d'œuvre. PfG décline toute responsabilité pour des dommages survenus pendant le transport. Ces derniers devront être immédiatement déclarés auprès du transporteur. Toutes réclamations ultérieures, de quelque nature que ce soit, en particulier les dommages consécutifs, sont exclues. Cette garantie n'a aucun effet sur les réclamations du consommateur final vis-à-vis du négociant.

Originele handleiding. De handleiding behoort bij het apparaat en moet bij doorgeven van het apparaat steeds meegegeven worden.

WAARSCHUWING

- ▶ Laat een beschadigde netaansluitkabel direct door een geautoriseerde servicedienst of een gekwalificeerde elektrotechnicus vervangen om gevaar door een elektrische schok te vermijden.
 - ▶ Dit apparaat kan worden gebruikt door kinderen vanaf 8 jaar en daarnaast door personen met verminderde fysieke, sensorische of mentale vermogens of een gebrek aan ervaring en kennis, mits zij onder toezicht staan of geïnstrueerd werden over het veilige gebruik van het apparaat en de gevaren begrijpen, die hiermee samenhangen. Kinderen mogen niet met het apparaat spelen. Reiniging en onderhoud door de gebruiker mogen niet worden uitgevoerd door kinderen, die niet onder toezicht staan.
-

Veiligheidsinstructies

Elektrische aansluiting

- Voor de elektrische installatie in de openlucht gelden speciale voorschriften. De elektrische installatie mag uitsluitend door een professionele elektricien uitgevoerd worden.
 - De professionele elektricien is krachtens zijn professionele opleiding, kennis en ervaring gekwalificeerd en mag elektrische installaties in de openlucht uitvoeren. Hij of zij kan mogelijke gevaren herkennen en leeft de regionale en nationale normen, voorschriften en bepalingen na.
 - Neem voor uw eigen veiligheid in geval van vragen of problemen contact op met een elektricien.
- Sluit het apparaat alleen aan, wanneer de elektrische gegevens van het apparaat en de voeding overeenkomen.
- Gebruik het apparaat uitsluitend op een volgens de voorschriften geïnstalleerde contactdoos. Het apparaat moet beveiligd zijn via een aardlekschakelaar met een vastgestelde lekstroom van maximaal 30 mA.
- Verlengkabels en stroomverdelers (bijv. stekkerdelen) moeten voor het gebruik buitenshuis geschikt zijn (spatwaterbestendig).
- Stekkerverbindingen tegen vocht beschermen.
- Gebruik het apparaat uitsluitend op een volgens de voorschriften geïnstalleerde contactdoos. Het apparaat moet beveiligd zijn via een aardlekschakelaar met een vastgestelde lekstroom van maximaal 30 mA.

Veilig gebruik

- Als de behuizing defect is, mag het apparaat niet worden gebruikt.
- Bij defecte elektrische kabel mag het apparaat niet worden gebruikt.
- Het apparaat niet aan de elektrische leiding dragen of aan de leiding trekken.
- Installeer de leidingen zodanig, dat deze tegen beschadigingen zijn beschermd en niemand erover kan struikelen.
- Trek altijd de netstekker los voordat u werkzaamheden aan het apparaat uitvoert.
- Breng nooit technische veranderingen aan het apparaat aan.
- Voer uitsluitend die werkzaamheden aan het apparaat uit die in deze gebruiksaanwijzing zijn beschreven.
- Gebruik uitsluitend originele reserveonderdelen en origineel toebehoren.

Productbeschrijving

<input type="checkbox"/> A	PondoSwitch
1	Netspanningsaansluiting voor pomp
2	Uitlaat buitendraad
3	Netaansluitsnoer
4	Manometer
5	Inloop (draaibaar)
6	Adapter
7	Toets START PUMP
8	Controlelampje droogloop, rood
9	Controlelampje bedrijf, groen

Beoogd gebruik

Gebruik het in deze gebruiksaanwijzing beschreven product uitsluitend op de volgende manier:

- Automatisch in- en uitschakelen van een waterpomp (perspomp) bij waterafname door een aangesloten verbruiksinrichting.
- Bedien het apparaat met inachtneming van de technische gegevens. (→ Technische gegevens)

Mogelijk verkeerd gebruik

De volgende inperkingen gelden voor het apparaat:

- Niet geschikte pompen met ene geïntegreerde automatische besturing.
- Niet aansluiten op de drinkwatervoorziening.
- Niet geschikt voor drinkwater.
- Niet gebruiken voor commerciële of industriële doeleinden.
- Niet gebruiken in combinatie met chemicaliën, levensmiddelen, licht brandbare of explosieve stoffen.

Plaatsen en aansluiten

OPMERKING

Een te hoge waterdruk in het systeem beschadigt het apparaat.

- ▶ De afstand tot het hoogst gelegen wateraftappunt mag niet meer zijn dan 15 m.
- ▶ De systeemdruk van 10 bar mag niet worden overschreden.
- ▶ Houdt rekening met de maximaal toegestane druk van de pomp. Deze kan minder zijn dan 10 bar.

OPMERKING

Alle aansluitleidingen moeten absoluut dicht zijn, omdat niet goed afgedichte leidingen de werking van het systeem beïnvloeden en schade kunnen veroorzaken.

- ▶ Het schroefdraad van de leidingen en de verbinding naar de pomp met een geschikt afdichtmiddel afdichten.
- ▶ Te vast aandraaien van kunststof schroefkoppelingen kan schade veroorzaken. Vermijd overmatige kracht.

B

U kunt het apparaat horizontaal of verticaal op een willekeurige plaats tussen de persaansluiting van een tuinpomp, bronpomp of dompelpomp en het eerste wateraftappunt (bijv. wasmachine) aansluiten.

- Advies: Montage direct op de persaansluiting van de pomp. Adapter gebruiken.

Zo gaat u te werk:

C

1. Adapter op de pomp schroeven.
 - Let op de correcte positie van de O-ring.
2. Apparaat op de adapter schroeven.
 - Let erop bij de montage, dat de pijlen op deksel en uitlaat van het apparaat in de doorstroomrichting van het water wijzen.
3. Apparaat aansluiten op verdere leidingwerk.

Werking

Apparaat in gebruik nemen

WAARSCHUWING

Ernstig letsel of dodelijk letsel door elektrische schok mogelijk.

- ▶ Koppel de pomp en PondoSwitch los van de stroomvoorziening voordat u werkzaamheden aan het apparaat gaat verrichten.

Voor het gebruik moet de pomp gevuld en de aanzuigleiding ontluicht worden. Het ontluichten van de zuigleiding kan enkele minuten duren.

Zo gaat u te werk:

- Pomp en zuigleiding volledig vullen. (→ handleiding van de pomp)
- 1. Steek de netstekker van de pomp in de contactdoos van de PondoSwitch.
- 2. Steek de netstekker van de PondoSwitch in de contactdoos.
 - Het controlelampje ON brandt groen.
 - Het apparaat is bedrijfsklaar.
- 3. Schakel de pomp in en druk op de PondoSwitch op de knop START PUMP.
 - De PondoSwitch activeert de pomp gedurende ca. 15 seconden.
- 4. Open na het automatisch uitschakelen van de pomp het hoogst gelegen wateraftappunt.
 - De PondoSwitch schakelt de pomp opnieuw in.
- 5. Sluit het wateraftappunt als het water er gelijkmatig uitstroomt.
 - De ingebruikname is beëindigd.

- ❗ Als er geen water wordt getransporteerd:
 - Laat de pomp langer draaien dan de door PondoSwitch gespecificeerde tijd. Daarvoor de toets START PUMP ingedrukt houden, tot het aanzuigen van de pomp is afgesloten en het water wordt getransporteerd.
 - Indien na een minuut nog altijd geen water wordt getransporteerd: Koppel de PondoSwitch los van de stroomvoorziening en herhaal de inbedrijfstelling.

Onderbreking van het bedrijf en weer doorgaan

Bij drooglopen resp. watergebrek

- Daarna schakelt de PondoSwitch de pomp weer uit,
- brandt het controlelampje ERROR rood,
- wordt het automatische inschakelen van de pomp verhinderd.

Om het bedrijf weer te herstellen:

- Verhelp de oorzaak van de uitschakeling.
- Druk op de toets START PUMP.

Apparaat buiten gebruik nemen

VOORZICHTIG

De leidingen staan onder druk. Gevaar voor letsel door vrijkomende waterstraal. Schade aan het apparaat door vrijkomend water.

- ▶ Voor aanvang van de werkzaamheden: Open een wateraftappunt, zodat de druk kan ontsnappen.
- ▶ Maatregelen na afronden van de werkzaamheden: (→ Apparaat in gebruik nemen)

Zo gaat u te werk:

1. Haal de netstekker van de PondoSwitch los.
2. Trek de netstekker van de pomp los.
3. Maak de drukleiding drukloos door het openen van de aftapplaatsen.
4. Open aanvullend in de zuigleiding de ingebouwde terugslagklep.
 - Na het uitschakelen kan het restwater in de slang terugstromen en door de aanzuigopening van de pomp naar buiten komen.

De pomp volledig gedemonteerd wordt:

Ga te werk aan de hand van de gebruiksaanwijzing van de pomp!

Verandering van de inschakeldruk

WAARSCHUWING

Ernstig letsel of dodelijk letsel door elektrische schok mogelijk.

- ▶ Deze werkzaamheden mogen alleen door een elektricien worden uitgevoerd.
- ▶ Koppel de pomp en PondoSwitch los van de stroomvoorziening voordat u werkzaamheden aan het apparaat gaat verrichten.
- ▶ Maatregelen na afronden van de werkzaamheden: (→ Apparaat in gebruik nemen)

Zo gaat u te werk:

D, E

- Bij de aanpassing van de inschakeldruk de karakteristiek aanhouden.
 1. Behuizing opschroeven en deksel verwijderen.
 2. Drukinstelling met schroevendraaier door draaien instelschroef veranderen. Drukarakteristiek aanhouden.
 3. Deksel behuizing weer monteren en apparaat in bedrijf nemen.
 4. Druk op manometer aflezen en druinstelling eventueel opnieuw corrigeren.

 De uitschakeldruk is niet instelbaar en hangt van de gebruikte pomp af.

Reiniging en onderhoud

OPMERKING

Gebruik geen agressieve reinigingsmiddelen of chemische oplossingen. Deze middelen kunnen de behuizing beschadigen en de werking van het apparaat in het gedrang brengen; ze zijn tevens schadelijk voor dieren, planten en het milieu.

- ▶ Reinig het apparaat uitsluitend van buitenaf met een vochtige doek.

Opslag/overwinteren

Het apparaat is niet bestand tegen vorst en moet bij verwachte vorst gedemonteerd en opgeslagen worden.

Zo slaat u het apparaat correct op:

- Reinig het apparaat grondig en vervang de beschadigde onderdelen.
- Sla het apparaat droog en vorstvrij op.
- Open connectoren beschermen tegen vocht en vuil.
- Slangen en aansluitingen zo goed mogelijk aftappen.

Storing verhelpen



 Neem ook de foutopsporing in de gebruiksaanwijzing van de gebruikte pomp in acht.

Storing	Oorzaak	Oplossing
Pomp start niet	Apparaat is uitgeschakeld	Apparaat inschakelen
	Pomp is uitgeschakeld	Pomp inschakelen
	Voeding onderbroken	Controleer de elektrische stekkers
	Aardlekschakelaar is geactiveerd	Apparaat en pomp uitschakelen en netstekker loskoppelen. Vervolgens contact opnemen met de service: service@pontec.com
	Apparaat is defect	
	Het apparaat is wegens watergebrek uitgeschakeld. Controlelampje droogloop brandt rood.	Oorzaak van het watergebrek wegnemen (bijv. pompstoring). Daarna de startknop op het apparaat indrukken om de pomp opnieuw te starten.
Pomp pompt niet of onvoldoende	Toegestane hoogteverschil van 15 m tussen apparaat en wateraftappunt is overschreden	Hoogteverschil corrigeren
	Drukinstelling in apparaat niet juist	Drukinstelling in apparaat corrigeren
	Apparaat is tegen de doorstroomrichting van het water in gemonteerd	Montage correct uitvoeren

Technische gegevens

PondoSwitch			
Nominale spanning		V AC	230
Nominale frequentie		Hz	50
Nominale stroom	maximaal	A	12
Beschermingsgraad			IPX4
Aansluiting inlaat binnendraad			G1
Aansluiting uitlaat buitendraad			G1
Bedrijfsdruk	maximaal	bar	10
Inschakeldruk	vooringesteld	bar	1,5
Inschakeldruk	instelbereik	bar	1.0 ... 3.5
Temperatuur van het gepompte water	min	°C	2
Temperatuur van het gepompte water	max	°C	35
Inschakelen/uitschakelen	Toets		•
Droogloopbeveiliging	Sensor		•
Grootte gepompte vaste deeltjes	max	mm	2
Netaansluitsnoer	Lengte	m	1,5
Pompaansluitleiding	Lengte	m	0,3
Afmetingen	Lengte	mm	100
	Breedte	mm	100
	Hoogte	mm	195
Gewicht		kg	0,75

Symbolen op het apparaat

IP X4	Het apparaat is beschermd tegen het binnendringen van spatwater.
	Gebruik het apparaat alleen binnen.
	Voer het apparaat niet af met het normale huisvuil.
	Lees de gebruikershandleiding.

Afvoer van het afgedankte apparaat

OPMERKING



Dit apparaat niet met het huishoudelijk afval afvoeren!

- ▶ Verwijder het apparaat via het daartoe bedoelde retourstelsel.
- ▶ Maak het apparaat, door het afsnijden van de kabels, onbruikbaar.

Garantievoorwaarden

PfG geeft vanaf de verkoopdatum gedurende 2 jaar garantie op aantoonbare materiaal- en fabricagefouten. Op slijtde- len, zoals lampen, is geen garantie van toepassing. Om aanspraak te kunnen maken op garantie moet u in het bezit zijn van de kassabon. De aanspraak op garantie vervalt bij onoordeelkundig gebruik, elektrische of mechanische be- schadiging als gevolg van misbruik en tevens in geval van onvakkundige reparatie door niet bevoegde monteurs. Re- paraties mogen uitsluitend worden verricht door PfG of door monteurs die door PfG hiervoor de bevoegdheid hebben gekregen. Om gebruik te maken van de garantie, kunt u het beschadigde apparaat of het defecte onderdeel samen met een foutenbeschrijving en de kassabon opsturen aan PfG. PfG behoudt zich het recht voor montagekosten aan te rekenen. PfG is niet aansprakelijk voor transportschade. Deze dient u onmiddellijk te verhalen op het transportbedrijf. Andere aanspraken, om het even van welke aard, maar in het bijzonder voor gevolgschade, zijn uitgesloten. Deze ga- rantie is geen inbreuk op de aanspraken van de eindverbruiker jegens de dealer.

Instrucciones originales. Las instrucciones pertenecen al equipo y siempre se tienen que entregar junto con el equipo a la otra persona.

ADVERTENCIA

- ▶ Encargue de inmediato al servicio de atención al cliente autorizado o un electricista cualificado la sustitución de un cable de red dañado para evitar el peligro de descarga eléctrica.
- ▶ Este equipo puede ser utilizado por niños a partir de 8 años y mayores así como por personas con capacidades físicas, sensoriales o mentales reducidas o que no dispongan de la experiencia y los conocimientos necesarios, si se les supervisan o instruyen sobre el uso seguro del equipo y los peligros resultantes. Los niños no deben jugar con el equipo. Está prohibido que los niños ejecuten la limpieza y el mantenimiento sin supervisión.

Indicaciones de seguridad

Conexión eléctrica

- Para la instalación eléctrica en el exterior se aplican prescripciones especiales. Sólo un electricista especializado puede ejecutar la instalación eléctrica.
 - El electricista especializado está cualificado por su formación profesional, conocimientos y experiencias, y facultado para realizar instalaciones eléctricas en el exterior. El electricista especializado puede reconocer posibles peligros y cumple las normas, prescripciones y disposiciones regionales y nacionales.
 - En caso de preguntas y problemas póngase en contacto con un electricista especializado.
- Conecte el equipo sólo cuando los datos eléctricos del equipo coinciden con los datos de la alimentación de corriente.
- Conecte el equipo sólo a un tomacorriente instalado correctamente. El equipo tiene que estar protegido con un dispositivo de protección contra corriente de fuga máxima de 30 mA.
- Las líneas de prolongación y distribuidores de corriente (p. ej. enchufes múltiples) deben ser apropiados para el empleo a la intemperie (protegido contra salpicaduras de agua).
- Proteja las conexiones de enchufe contra humedad.
- Conecte el equipo sólo a un tomacorriente instalado correctamente. El equipo tiene que estar protegido con un dispositivo de protección contra corriente de fuga máxima de 30 mA.

Funcionamiento seguro

- Está prohibido operar el equipo si la caja está defectuosa.
- Está prohibido operar el equipo si la línea eléctrica está defectuosa.
- No transporte ni tire el equipo por la línea eléctrica.
- Tienda las líneas de forma que estén protegidas contra daños y lesiones por tropiezo de personas.
- Saque siempre la clavija de red antes de ejecutar trabajos en el equipo.
- No realice nunca modificaciones técnicas en el equipo.
- Ejecute en el equipo sólo los trabajos descritos en estas instrucciones.
- Emplee sólo piezas de recambio originales y accesorios originales.

Descripción del producto

<input type="checkbox"/> A	PondoSwitch
1	Conexión de red para la bomba
2	Salida AG
3	Línea de conexión de red
4	Manómetro
5	Entrada (giratoria)
6	Adaptador
7	Tecla START PUMP
8	Lámpara de control marcha en seco, roja
9	Lámpara de control funcionamiento, verde

Uso conforme a lo prescrito

Emplee el producto descrito en estas instrucciones sólo de la forma siguiente:

- Conexión y desconexión automática de una bomba de agua (bomba de presión) en la toma de agua por un equipo de consumo conectado.
- Opere el equipo de acuerdo con los datos técnicos. (→ Datos técnicos)

Posible uso erróneo

Para el equipo son válidas las siguientes limitaciones:

- No apropiado para bombas con un control automático integrado.
- No conecte el equipo a la línea de alimentación de agua potable.
- No apropiado para agua potable.
- No emplee el equipo para fines industriales.
- No emplee el equipo en combinación con productos químicos, alimentos y sustancias fácilmente inflamables o explosivos.

Emplazamiento y conexión

INDICACIÓN

Una presión de agua muy alta en el sistema daña el equipo.

- ▶ La distancia al punto de toma de agua más alto no debe sobrepasar 15 m.
- ▶ La presión del sistema de 10 bar no se debe sobrepasar.
- ▶ Tenga en cuenta la presión máxima permisible de la bomba. Puede estar por debajo de 10 bar.

INDICACIÓN

Todas las líneas de conexión tienen que ser absolutamente estancas, porque tuberías no estancas pueden mermar el funcionamiento del sistema y producir daños.

- ▶ Selle las roscas de las tuberías y la conexión a la bomba con un sellador apropiado.
- ▶ Se pueden producir daños si los racores de plástico se aprietan demasiado. Evite el empleo de una fuerza excesiva.

B

El equipo se puede conectar horizontal o verticalmente en cualquier lugar entre la conexión de presión de una bomba de jardín o bomba de pozo profundo o de presión de inmersión y el primer punto de toma de agua (p. ej. lavadora)

- Recomendación: Montaje directamente en la conexión de presión de la bomba. Emplee un adaptador.

Proceda de la forma siguiente:

- C
1. Atornille el adaptador en la bomba.
 - Garantice el asiento correcto de la junta tórica.
 2. Atornille el equipo en el adaptador.
 - Garantice durante el montaje que las flechas en la tapa y la salida del equipo indiquen en el sentido de flujo del agua.
 3. Una el equipo con la línea siguiente.

Funcionamiento

Puesta en marcha del equipo

ADVERTENCIA

Son posibles lesiones graves o la muerte por descarga eléctrica.

► Separe la bomba y el PondoSwitch de la red de corriente antes de trabajar en el equipo.

Antes del uso, la bomba se tiene que llenar y la tubería de aspiración se tiene que desairear. La desaireación de la tubería de aspiración puede durar algunos minutos.

Proceda de la forma siguiente:

- Llene completamente la bomba y la tubería de aspiración. (→ Instrucciones de operación de la bomba)
- 1. Enchufe la clavija de red de la bomba en el tomacorriente del PondoSwitch.
- 2. Enchufe la clavija de red del PondoSwitch en el tomacorriente.
 - La lámpara de control ON se ilumina verde.
 - El equipo está listo para el servicio.
- 3. Conecte la bomba y pulse el botón START PUMP en el PondoSwitch .
 - El PondoSwitch activa la bomba por unos 15 segundos.
- 4. Abra el punto de toma de agua más alto después de la desconexión automática de la bomba.
 - El PondoSwitch conecta de nuevo la bomba.
- 5. Cierre el punto de toma de agua cuando el agua salga uniformemente.
 - La puesta en marcha termina.

-  En caso que no se transporte agua:
 - Deje que la bomba funcione más tiempo que el tiempo especificado por PondoSwitch. Mantenga pulsada la tecla START PUMP hasta que haya concluido el procedimiento de aspiración de la bomba y se transporte agua.
 - Si todavía no se transporta agua después de un minuto: Separe el PondoSwitch de la red de corriente y repita la puesta en marcha.

Interrupción del funcionamiento y reanudación

En caso de marcha en seco o falta de agua

- el PondoSwitch desconecta la bomba,
- la lámpara de control ERROR se ilumina rojo,
- se evita la conexión automática de la bomba.

Para restablecer el funcionamiento:

- Elimine la causa de la desconexión.
- Pulse la tecla START PUMP.

Puesta fuera de servicio del equipo

CUIDADO

Las tuberías se encuentran bajo presión. Peligro de lesión por el chorro de agua que sale. Daños en el equipo por fugas de agua.

- Antes de comenzar con los trabajos: Abra un punto de toma de agua para que la presión pueda purgar.
- Medidas después de terminar los trabajos: (→ Puesta en marcha del equipo)

Proceda de la forma siguiente:

1. Saque la clavija de red del PondoSwitch.
2. Saque la clavija de red de la bomba.
3. Despresurice la tubería de presión abriendo un punto de toma.
4. Abra adicionalmente las válvulas de retención montadas en la tubería de aspiración.
 - Después de la desconexión, el agua residual en la manguera puede retornar y salir por el orificio de aspiración de la bomba.

En caso que se desmonte completamente la bomba:

Proceda conforme a las instrucciones de uso de la bomba.

Modificación de la presión de conexión

⚠ ADVERTENCIA

Son posibles lesiones graves o la muerte por descarga eléctrica.

- ▶ Sólo un electricista especializado puede ejecutar este trabajo.
- ▶ Separe la bomba y el PondoSwitch de la red de corriente antes de trabajar en el equipo.
- ▶ Medidas después de terminar los trabajos: (→ Puesta en marcha del equipo)

Proceda de la forma siguiente:

D, E

- Tenga en cuenta la línea característica cuando adapte la presión de conexión.
1. Desatornille la carcasa y quite la tapa.
 2. Modifique el ajuste de presión con un destornillador girando el tornillo de ajuste. Tenga en cuenta la línea característica de presión.
 3. Monte de nuevo la tapa de la carcasa y ponga el equipo en funcionamiento.
 4. Lea la presión en el manómetro y corrija de nuevo el ajuste de presión si fuera necesario.

i La presión de desconexión no se puede ajustar y depende de la bomba empleada.

Limpeza y mantenimiento

INDICACIÓN

No emplee productos de limpieza agresivos ni soluciones químicas. Estos productos pueden dañar la carcasa, mermar el funcionamiento del equipo y dañar a los animales, las plantas y el medio ambiente.

- ▶ Limpie el equipo sólo por fuera con un paño húmedo.

Almacenamiento/ conservación durante el invierno

El equipo no está protegido contra heladas y se tiene que desmontar y almacenar cuando se esperen heladas.

Almacenamiento correcto del equipo de la forma siguiente:

- Limpie minuciosamente el equipo y sustituya las piezas dañadas.
- Almacene el equipo en un lugar seco y protegido contra heladas.
- Proteja las conexiones de enchufe abiertas contra la humedad y la suciedad.
- Vacíe lo máximo posible las mangueras y las conexiones.

Eliminación de fallos



i Tenga en cuenta la eliminación de fallos contenida en las instrucciones de uso de la bomba empleada.

Fallo	Causa	Acción correctora
La bomba no arranca	El equipo está desconectado	Conecte el equipo
	La bomba está desconectada	Conectar la bomba
	Alimentación de corriente interrumpida	Comprobar las conexiones de enchufe eléctricas
	El dispositivo de protección contra corriente de fuga se activó	Desconecte el equipo y la bomba y saque la clavija de red. Póngase después en contacto con el personal de servicio de Pontec en: service@pontec.com
	El equipo se desconectó por falta de agua. La lámpara de control de marcha en seco se ilumina roja.	Elimine la causa de la falta de agua (p. ej. fallo de la bomba). Pulse después el botón Start en el equipo y rearranque la bomba.
	La diferencia de altura permisible de 15 m entre el equipo y el punto de toma de agua está sobrepasada.	Corrija la diferencia de altura.
La bomba no transporta o transporta insuficientemente	El ajuste de presión en el equipo no es correcto.	Corrija el ajuste de presión en el equipo.
	Monte el equipo contrario al sentido de flujo del agua.	Ejecute correctamente el montaje.

Datos técnicos

PondoSwitch			
Tensión de referencia		V CA	230
Frecuencia de referencia		Hz	50
Corriente de referencia	máxima	A	12
Categoría de protección			IPX4
Conexión entrada rosca interior			G1
Conexión salida rosca exterior			G1
Presión de servicio	máxima	bar	10
Presión de conexión	preajustada	bar	1,5
Presión de conexión	Gama de ajuste	bar	1,0 ... 3,5
Temperatura del agua bombeada	mín.	°C	2
Temperatura del agua bombeada	máx.	°C	35
Conexión / desconexión	Tecla		•
Dispositivo protector contra marcha en seco.	Sensor		•
Granulometría de los sólidos bombeados	máx.	mm	2
Línea de conexión de red	Longitud	m	1,5
Línea de conexión de la bomba	Longitud	m	0,3
Dimensiones	Longitud	mm	100
	Anchura	mm	100
	Altura	mm	195
Peso		kg	0,75

Símbolos en el equipo

IP X4	El equipo está protegido contra la entrada de salpicaduras de agua.
	Utilice el equipo sólo en interiores.
	No deseche el equipo en la basura doméstica normal.
	Lea las instrucciones de uso.

Desecho

INDICACIÓN



- Está prohibido desechar este equipo en la basura doméstica.
- ▶ Deseche el equipo a través del sistema de recogida previsto.
 - ▶ Corte los cables para inutilizar el equipo.

Condiciones de garantía

PfG concede 2 años de garantía a partir de la fecha de venta por defectos de material y de fabricación comprobados. La garantía tampoco incluye las piezas de desgaste, p. ej. las lámparas. La condición para la prestación de garantía es la presentación del comprobante de compra. El derecho a garantía caduca en caso de una manipulación inadecuada, daños eléctricos o mecánicos debido a un uso indebido y trabajos de reparación inadecuados realizados por talleres no autorizados. Los trabajos de reparación sólo se deben ejecutar por PfG o talleres autorizados por PfG. En caso de presentación de derechos a garantía envíe el equipo reclamado o el componente defectuoso con una descripción del defecto y el comprobante de compra franco domicilio a PfG. PfG se reserva el derecho a reclamar los costes de montaje. PfG no se responsabiliza por los daños de transporte. Los daños de transporte se tienen que reclamar de inmediato a la agencia de transporte. Quedan excluidos cualquier otro derecho y especialmente los derechos por daños consecuenciales. Esta garantía no afecta los derechos del cliente final frente al comerciante.

Instruções de utilização originais As instruções fazem parte do aparelho e deverão ser entregues a eventual outro utilizador/adquirente.

AVISO

- ▶ Faça um fio de alimentação defeituoso substituir imediatamente pelo Serviço de assistência autorizado ou um electricista qualificado para impedir riscos por choque elétrico.
 - ▶ O aparelho pode ser utilizado por crianças com idade igual ou superior a 8 anos e pessoas com capacidades físicas, sensoriais ou mentais reduzidas ou com falta de experiência ou conhecimentos, enquanto vigiadas por adultos ou quando foram informadas sobre o uso seguro do aparelho e entenderam os riscos remanescentes. Crianças não podem brincar com o aparelho. A limpeza e a manutenção não podem ser realizadas por crianças sem que sejam vigiadas por adultos.
-

Instruções de segurança

Conexão eléctrica

- A instalação elétrica fora de edifícios está sujeita a normas específicas. A instalação elétrica pode ser realizada só por um electricista qualificado.
 - O electricista está qualificado por possuir a formação profissional exigida e as experiências profissionais necessárias, tendo, por conseguinte, a autorização para executar instalações elétricas fora edifícios. É capaz de reconhecer riscos iminentes e observa as normas, prescrições e regulamentos nacionais e regionais.
 - Se houver dúvidas ou problemas, dirija-se a um electricista qualificado e autorizado!
- Antes de conetar o aparelho, verifique que as características do aparelho correspondem às da rede elétrica.
- Ligue o aparelho só com uma tomada instalada de acordo com as normas vigentes. O disjuntor de corrente de avaria deve proteger o aparelho com o valor máximo de 30mA (rated leakage current).
- Os fios de extensão e distribuidores eléctricos (por exemplo, conjunto de várias tomadas) devem ser autorizados para a utilização fora da casa (protecção contra salpicos de água).
- Proteger a ficha contra a penetração de água.
- Ligue o aparelho só com uma tomada instalada de acordo com as normas vigentes. O disjuntor de corrente de avaria deve proteger o aparelho com o valor máximo de 30mA (rated leakage current).

Operação segura

- Em caso de carcaça defeituosa, o aparelho não pode ser posto em funcionamento.
- Com o fio eléctrico defeituoso, o aparelho não pode ser operado.
- Não transporte nem puxe o aparelho pelo fio eléctrico.
- Instale e posicione todos os fios eléctricos de forma que não possam ser danificados e ninguém possa tropeçar.
- Desconecte sempre as fichas de rede antes de fazer quaisquer trabalhos no aparelho.
- Não efetue modificações técnicas do aparelho.
- Faça só os trabalhos, no aparelho, descritos nestas instruções.
- Utilize só peças de reposição originais e acessórios originais.

Descrição do produto

<input type="checkbox"/> A	PondoSwitch
1	Ligação à rede para bomba
2	Saída AG
3	Cabo de alimentação eléctrica
4	Manómetro
5	Entrada (pode ser girada)
6	Adaptador
7	Botão START PUMP
8	Lâmpada indicadora, funcionamento a seco, vermelho
9	Lâmpada indicadora, operação, verde

Emprego conforme o fim de utilização acordado

O produto descrito nestas instruções só pode ser utilizado conforme exposto abaixo:

- Ligação e desligação automáticas de uma bomba de água (bomba de pressão) durante a tirada de água pr uma unidade de consumo fechada.
- O aparelho deve ser operado conforme os parâmetros técnicos. (→ Dados técnicos)

Uso incorrecto

O aparelho está sujeito a estas restrições:

- Não utilizável para bombas com comando automático integrado.
- Não ligar à rede de água potável.
- Não pode ser utilizada para água potável.
- Não serve para utilizações industriais.
- Não utilizar em contacto com produtos químicos, géneros alimentícios, combustíveis ou substâncias explosivas.

Posicionar e conectar

NOTA

Uma pressão de água excessiva, no sistema, destrói o aparelho

▶ A distância ao ponto de tirada de água mais alto não pode exceder 15 m.

▶ A pressão de 10 bar do sistema não pode ser ultrapassada.

▶ Mais deve ser observada a pressão máxima permitida da bomba. Pode situar-se abaixo de 10 bar.

NOTA

Todos os tubos devem apresentar estanqueidade absoluta, porque cada fuga prejudica o funcionamento do sistema, sendo susceptível de dar origem a danos.

▶ Vedar com produtos adequados os elementos roscados dos tubos entre si e o ponto de união com a bomba.

▶ Ao apertar, não forçar as uniões roscadas de plástico para evitar danos. Não aplicar força excessiva.

B

O aparelho pode ser ligado horizontal ou verticalmente, em qualquer ponto entre o bocal de pressão da bomba de jardim, bomba para poços ou bomba compressora submersível e o primeiro ponto de tomada de água (p. ex. máquina de lavar)

- Recomendação: Montagem directa sobre o bocal de pressão da bomba. Utilizar adaptador.

Proceder conforme descrito abaixo:

C

1. Enroscar o adaptador a bomba.

- Controlar a posição correcta do O-ring.

2. Enroscar o aparelho ao adaptador.

- Controlar, na montagem, que as setas sobre a tampa e a saída do aparelho mostram na direcção de fluxo da água.

3. Ligar o aparelho com o tubo de continuação.

Operação

Colocar o aparelho em funcionamento

AVISO

Risco de graves ferimentos ou morte por eletrocussão não pode ser excluído.

► Desconete a bomba e o PondoSwitch da rede elétrica antes de fazer trabalhos do aparelho.

Anteriormente à primeira operação, deitar água na bomba e purgar o tubo de aspiração. A purga do tubo de aspiração pode durar vários minutos.

Proceder conforme descrito abaixo:

- Atestar a bomba e o tubo de sucção. (→ Instruções de operação da bomba)
1. Ligue a ficha elétrica da bomba com a tomada PondoSwitch .
2. Ligue a ficha elétrica do PondoSwitch com a tomada.
 - A lâmpada indicadora verde ON acende
 - O aparelho é pronto a operar.
3. Ligue a bomba e carregue, no aparelho PondoSwitch, no botão START PUMP.
 - O PondoSwitch ativa a bomba por cerca de 15 segundos..
4. Após a desligação automática da bomba, abra o ponto de tomada de água que se encontre na posição mais alta.
 - O PondoSwitch ativa novamente a bomba.
5. Feche o ponto de tomada quando a água escorre uniformemente.
 - A colocação em funcionamento acabou.

-  Caso não seja transportada água:
- Faça a bomba operar mais tempo do que o valor definido pelo PondoSwitch. Para o efeito, mantenha o botão START PUMP premido até que a bomba tenha a aspiração terminada e exista transporte de água.
 - Caso depois de cerca de um minuto ainda não seja transportada água: Desconete o PondoSwitch da rede elétrica e repita a colocação em funcionamento.

Interrupção e continuação da operação

Em caso de funcionamento a seco ou falta de água,

- o PondoSwitch desliga a bomba,
- a lâmpada indicadora vermelha ERROR acende,
- o sistema impede o arranque automático da bomba.

Para restabelecer a operação:

- Elimine a causa da desligação.
- Carregue no botão START PUMP.

Colocar o aparelho fora de funcionamento

CUIDADO!

Os tubos encontram-se sob pressão. Risco de acidente pelo jato de água que eventualmente sai. Risco de danos no aparelho por água em saída.

- Antes do início dos trabalhos: Abra um dos pontos de tomada de água para neutralizar a pressão.
- A seguir à conclusão dos trabalhos: (→ Colocar o aparelho em funcionamento)

Proceder conforme descrito abaixo:

1. Desconete a ficha elétrica do PondoSwitch.
2. Desconete a ficha elétrica da bomba.
3. Despressurize o tubo de pressão pela abertura de um ponto de tomada de água.
4. Abra adicionalmente as válvulas de retenção inseridas na tubagem de sucção.
 - Após a desligação, o resto de água pode retornar, na mangueira, e sair da abertura de sucção da bomba.

Caso a bomba seja retirada totalmente:

Proceder conforme descrito nas instruções de operação da bomba!

Corrigir a pressão de activação

AVISO

Risco de graves ferimentos ou morte por electrocussão não pode ser excluído.

- ▶ O trabalho pode ser feito só por electricista qualificado e autorizado.
- ▶ Desconete a bomba e o PondoSwitch da rede eléctrica antes de fazer trabalhos do aparelho.
- ▶ A seguir à conclusão dos trabalhos: (→ Colocar o aparelho em funcionamento)

Proceder conforme descrito abaixo:

D, E

- Ao adaptar a pressão de activação, observar a curva característica.
1. Desaparafusar a tampa e retirar.
 2. Corrigir, por meio de uma chave de fenda, a pressão através do parafuso de ajuste. Observar a curva característica.
 3. Aparafusar a tampa da carcaça e pôr o aparelho em operação.
 4. Ler a pressão no manómetro e, se necessário, repetir a correcção do valor.

 A pressão de desactivação não pode ser corrigida e depende da bomba utilizada no sistema.

Limpeza e manutenção

NOTA

Nunca utilizar detergentes agressivos ou solventes químicos. Tais produtos são susceptíveis de destruir a carcaça, prejudicar o funcionamento do aparelho e estragam animais, plantas e o meio-ambiente.

- ▶ Limpe só a superfície exterior do aparelho, mediante um pano húmido.

Armazenar/Invernar

O aparelho não está protegido contra os efeitos de geada; em caso de geada deve ser desinstalado e guardado em recinto seguro.

Armazenagem correcta do aparelho:

- Limpe bem o aparelho e substitua as peças defeituosas.
- Guardar o aparelho em recinto seco e à prova de geada.
- Proteger os pontos de conexão eléctrica contra humidade e sujidade.
- Esvaziar, tanto quanto possível, as mangueiras e os bocais de ligação.

Eliminação de falhas



 Devem ser observadas as informações relativas à eliminação de falhas e problemas, descritas nas instruções de uso da bomba.

Problema	Causa	Resolução
Bomba não arranca	O aparelho está desligado	Ligar o aparelho
	A bomba está desligada	Ligar a bomba.
	Alimentação eléctrica está interrompida	Controlar os pontos de conexão eléctrica
	Residual current device respondeu	Desligar o aparelho e a bomba e desconectar a ficha eléctrica. Depois contactar o Pontec-Service: service@pontec.com
	O aparelho tem um defeito	
	O aparelho desligou por falta de água. A lâmpada indicadora, vermelha "Funcionamento a seco" acendeu	Remover a causa da falta de água (p.ex. bomba defeituosa) Seguidamente, premir o botão START do aparelho, para fazer com que a bomba arranque de novo.
A bomba não opera ou caudal insuficiente	A diferença de altura permitida de 15 m, entre o aparelho e o ponto de tirada de água, está excedida	Corrigir a diferença vertical.
	Valor de pressão incorrecto, no aparelho	Corrigir o valor de pressão, no aparelho
	O aparelho está montado na direcção contrária ao fluxo da água	Corrigir a montagem

Dados técnicos

PondoSwitch			
Tensão nominal		V AC	230
Rated frequency		Hz	50
Rated current	máximo	A	12
Grau de proteção			IPX4
Ligação entrada rosca fêmea			G1
Ligação saída rosca macho			G1
Pressão de serviço	máximo	bar	10
Pressão de activação	pré-ajustada	bar	1,5
Pressão de activação	Margem de ajuste	bar	1.0 ... 3.5
Temperatura da água transportada	mín	°C	2
Temperatura da água transportada	máx	°C	35
Ligar/Desligar	Tecla		•
Protecção contra o funcionamento a seco	Sensor		•
Tamanho de sólidos transportados	máx	mm	2
Cabo de alimentação eléctrica	Comprimento	m	1,5
Tube de comunicação da bomba	Comprimento	m	0,3
Dimensões	Comprimento	mm	100
	Largura	mm	100
	Altura	mm	195
Peso		kg	0,75

Símbolos sobre o aparelho

IP X4	O aparelho está protegido contra a penetração de respingos de água.
	O aparelho só pode ser operado só em interiores.
	O aparelho usado não pode ser eliminado com o lixo doméstico.
	Leia as instruções de uso.

Descartar o aparelho usado

NOTA



- ▶ O aparelho não poderá ser eliminado com o lixo doméstico.
- ▶ O aparelho usado deve ser eliminado através do sistema de recolha seletiva de lixo.
- ▶ Corte anteriormente o cabo de alimentação o que torna o aparelho inutilizável.

Condições de garantia

A PFG concede 2 anos de garantia a partir da data de aquisição, respondendo por defeitos de material e fabrico comprovados. As peças sujeitas a desgaste permanente, por exemplo, lâmpadas, não estão abrangidas pela garantia. A prestação de garantia implica a apresentação do talão de caixa. O direito à garantia caduca em caso de manejo incorrecto, danos eléctricos ou mecânicos provocados por uso fora do fim de utilização acordado ou reparação indevida por oficina não autorizada. Todas as reparações poderão ser executadas exclusivamente pela PFG ou por uma oficina concessionária. Em cada caso abrangido pelo direito à garantia, envie o aparelho defeituoso ou o componente defeituoso, franco domicílio, à PFG, incluindo breve descrição do defeito e talão de aquisição. A PFG reserva-se o direito de reclamar o pagamento da reparação. A PFG denega a responsabilidade por danos ocasionados durante o transporte do aparelho. O direito à indemnização de tais danos deve ser imediatamente dirigido à companhia de transporte competente. Ficam excluídos quaisquer outros direitos, especialmente com respeito a outros prejuízos resultantes de um determinado dano. Esta garantia não afecta eventuais direitos do cliente final contra o revendedor.

Istruzioni originali Le istruzioni fanno parte dell'apparecchio e devono essere sempre consegnate ad altri utilizzatori insieme a esso.

⚠ AVVERTENZA

- ▶ Per evitare i pericoli dovuti alle scosse elettriche, far sostituire un cavo di alimentazione danneggiato dal servizio assistenza autorizzato oppure da un elettricista specializzato.
- ▶ Questo apparecchio può essere utilizzato da bambini di età superiore a 8 anni e da persone con capacità fisiche, sensoriali o mentali ridotte, se sono supervisionate o se sono state istruite sull'uso sicuro dell'apparecchio e che sono in grado di comprendere i pericoli che ne possono derivare. Ai bambini è vietato giocare con l'apparecchio. La pulizia e la manutenzione utente non devono essere effettuate da bambini senza opportuna supervisione.

Avvertenze di sicurezza

Allacciamento elettrico

- Per l'installazione elettrica all'aperto si applicano disposizioni speciali. L'installazione elettrica deve essere eseguita da un elettricista specializzato.
 - L'elettricista è qualificato in base a formazione tecnica, conoscenze ed esperienza ed è autorizzato a eseguire installazioni elettriche nelle aree esterne. Egli è in grado di riconoscere i possibili pericoli e rispettare le norme, le disposizioni e i regolamenti regionali e nazionali.
 - Rivolgersi a un elettricista specializzato in caso di domande e problemi.
- Eseguire l'allacciamento solo se i dati elettrici dell'apparecchio e dell'alimentazione elettrica coincidono.
- Collegare l'apparecchio solo a una presa installata secondo le norme. L'apparecchio deve essere protetto con un interruttore differenziale con una corrente di guasto di max. 30 mA.
- I cavi di prolungamento e distributori di corrente (ad es. prese multiple) devono essere adatti per l'impiego all'aperto (protetti contro gli spruzzi d'acqua).
- Proteggere i connettori dall'infiltrazione di umidità.
- Collegare l'apparecchio solo a una presa installata secondo le norme. L'apparecchio deve essere protetto con un interruttore differenziale con una corrente di guasto di max. 30 mA.

Funzionamento sicuro

- L'apparecchio non deve venire usato in caso di scatola difettosa.
- Se il cavo elettrico è difettoso, l'apparecchio non deve essere fatto funzionare.
- Non trasportare o trascinare l'apparecchio afferrando il cavo di alimentazione.
- Posare i cavi al riparo da danni e in maniera tale che nessuno possa inciamparvi.
- Prima di lavorare con l'apparecchio staccate sempre la spina elettrica.
- Non apportate mai modifiche tecniche all'apparecchio.
- Eseguire sull'apparecchio solo le operazioni descritte nelle presenti istruzioni.
- Utilizzare solo parti di ricambio e accessori originali.

Descrizione del prodotto

<input type="checkbox"/> A	PondoSwitch
1	Collegamento a rete per la pompa
2	Uscita AG
3	Cavo di alimentazione elettrica
4	Manometro
5	Entrata (girevole)
6	Adattatore
7	Tasto START PUMP
8	Spia di controllo marcia a secco, rossa
9	Spia di controllo esercizio, verde

Impiego ammesso

Utilizzare il prodotto descritto nelle presenti istruzioni esclusivamente come segue:

- Accensione e spegnimento automatico di una pompa dell'acqua (pompa a pressione) in caso di prelievo di acqua da parte di un utenza collegata.
- Utilizzare l'apparecchio solo nel rispetto dei dati tecnici. (→ Dati tecnici)

Possibili errori d'uso

Per l'apparecchio valgono le seguenti restrizioni:

- Non idoneo per pompe con comando automatico integrato.
- Non allacciare all'impianto di acqua potabile.
- Non idoneo per acqua potabile.
- Non utilizzarlo per scopi commerciali o industriali.
- Non utilizzarlo unitamente a prodotti chimici, generi alimentari, sostanze facilmente infiammabili o esplosive.

Installazione e allacciamento

NOTA

Una pressione dell'acqua troppo alta nel sistema danneggia il sistema.

- ▶ La distanza verso il punto di prelievo acqua più alto deve essere al massimo di 15 m.
- ▶ La pressione di sistema non deve superare 10 bar.
- ▶ Osservare la pressione massima ammessa della pompa. Essa può essere minore di 10 bar.

NOTA

Tutte le tubazioni di collegamento devono essere assolutamente stagne, in quanto delle tubazioni che perdono possono compromettere il funzionamento e causare dei danni.

- ▶ Sigillare i filetti delle tubazioni e il collegamento con la pompa con un sigillante idoneo.
- ▶ Un serraggio eccessivo degli avvitamenti di plastica può causare danni. Evitare di forzare eccessivamente i serraggi.

B

L'apparecchio può essere collegato in senso verticale od orizzontale in un punto a piacere fra l'attacco di pressione di una pompa da giardino, di una pompa per pozzi profondi o di una pompa sommersa a pressione e il primo punto di prelievo di acqua (ad es. quello della lavatrice).

- Raccomandazione: montaggio direttamente sull'attacco di pressione della pompa. Utilizzare un adattatore.

Procedere nel modo seguente:

- C
1. Avvitare l'adattatore sulla pompa.
 - Assicurarsi che la sede dell'O-Ring sia corretta.
 2. Avvitare l'apparecchio all'adattatore.
 - Durante il montaggio, fare attenzione che le frecce sul coperchio e sull'uscita dell'apparecchio siano rivolte nel senso di flusso dell'acqua.
 3. Collegare l'apparecchio alla tubazione di mandata.

Funzionamento

Mettere in funzione l'apparecchio

AVVERTENZA

Sussiste il pericolo di gravi lesioni o di morte per folgorazione.

► Scollegare la pompa e PondoSwitch dalla rete di corrente prima di lavorare sull'apparecchio.

Prima dell'uso, la pompa deve essere riempita e la tubazione di aspirazione deve essere sfiatata. Lo sfiato della tubazione di aspirazione può durare alcuni minuti.

Procedere nel modo seguente:

- Riempire completamente la pompa e la condotta di aspirazione. (→ Istruzioni d'uso della pompa)
1. Inserire la spina elettrica della pompa nella presa elettrica del PondoSwitch.
2. Inserire la spina elettrica del PondoSwitch nella presa elettrica.
 - La spia di controllo ON si accende a luce verde.
 - L'apparecchio è pronto per l'esercizio.
3. Accendere la pompa e premere sul PondoSwitch il pulsante START PUMP.
 - Il PondoSwitch attiva la pompa per ca. 15 secondi.
4. Dopo lo spegnimento automatico della pompa, aprire il punto di prelievo acqua più in alto.
 - Il PondoSwitch riavvia la pompa.
5. Chiudere il punto di prelievo dell'acqua se l'acqua fuoriesce in maniera uniforme.
 - La messa in funzione è terminata.

-  Se non viene convogliata acqua:
- Lasciare funzionare la pompa più a lungo del tempo prescritto da PondoSwitch. A tale fine tenere premuto il tasto START PUMP sino a che la procedura di aspirazione della pompa è conclusa e l'acqua viene convogliata.
 - Se dopo ca. un minuto non viene ancora convogliata acqua: Scollegare PondoSwitch dalla rete di corrente e ripetere la messa in funzione.

Interruzione e ripresa del funzionamento

In caso di marcia a secco o di mancanza di acqua

- PondoSwitch spegne la pompa,
- fa sì che la spia di controllo si accenda ERROR a luce rossa
- e impedisce alla pompa di riaccendersi automaticamente.

Per rimettere in funzione la pompa:

- Eliminare la causa che ha provocato lo spegnimento.
- Azionare il tasto START PUMP.

Mettere fuori funzione l'apparecchio

ATTENZIONE

Le tubazioni sono sotto pressione. Pericolo di infortunio a causa della fuoriuscita di getto d'acqua. Danni all'apparecchio per perdita d'acqua.

- Prima di iniziare il lavoro: Aprire un punto di prelievo acqua, in maniera che la pressione possa scaricarsi.
- Misura al termine del lavoro: (→ Mettere in funzione l'apparecchio)

Procedere nel modo seguente:

1. Sfilare la spina elettrica del PondoSwitch.
2. Sfilare la spina elettrica della pompa.
3. Togliere la pressione dalla tubazione della pressione aprendo un punto di prelievo.
4. Aprire inoltre le valvole di controritorno montate nella condotta di aspirazione.
 - Dopo lo spegnimento è possibile che dell'acqua residua refluisca nel tubo flessibile e che fuoriesca dall'apertura di aspirazione della pompa.

Se la pompa viene completamente smontata:

Procedere come indicato nelle istruzioni d'uso della pompa!

Modifica della pressione di accensione

AVVERTENZA

Sussiste il pericolo di gravi lesioni o di morte per folgorazione.

- ▶ Questo lavoro deve essere eseguito solo da personale elettricista specializzato.
- ▶ Scollegare la pompa e PondoSwitch dalla rete di corrente prima di lavorare sull'apparecchio.
- ▶ Misura al termine del lavoro: (→ Mettere in funzione l'apparecchio)

Procedere nel modo seguente:

D, E

- Durante l'adattamento della pressione di accensione, osservare la curva caratteristica.
1. Svitare l'alloggiamento e rimuovere il coperchio.
 2. Modificare l'impostazione della pressione con il cacciavite ruotando la vite di regolazione. Osservare la curva caratteristica della pressione
 3. Rimontare il coperchio dell'alloggiamento e mettere in funzione l'apparecchio.
 4. Leggere la pressione sul manometro ed ev. correggere l'impostazione della pressione.

i La pressione di spegnimento non è regolabile e dipende dalla pompa utilizzata.

Pulizia e manutenzione

NOTA

Non utilizzare detergenti aggressivi o soluzioni chimiche. Questi agenti possono danneggiare l'alloggiamento, compromettere la funzionalità dell'apparecchio e sono dannosi per animali, piante e ambiente.

- ▶ Pulite l'apparecchio solo dall'esterno con un panno umido.

Immagazzinaggio/Invernaggio

L'apparecchio non è a prova di gelo e quindi deve essere smontato e immagazzinato se si prevede l'arrivo del gelo. Immagazzinare correttamente l'apparecchio procedendo nel modo seguente:

- Pulire a fondo l'apparecchio e sostituire le parti danneggiate.
- Immagazzinare l'apparecchio in un luogo asciutto e al riparo dal gelo.
- Proteggere i collegamenti elettrici aperti contro l'umidità e lo sporco.
- Svuotare il più possibile i tubi flessibili e i raccordi.

Eliminazione di anomalie



i Osservare anche l'eliminazione degli inconvenienti riportata nelle istruzioni per l'uso della pompa utilizzata.

Anomalia	Causa	Intervento
La pompa non si avvia	L'apparecchio è spento	Accendere l'apparecchio
	La pompa è spenta.	Avviamento della pompa
	Alimentazione elettrica interrotta	Controllare i collegamenti elettrici.
	Il salvamotore è scattato.	Spegnere l'apparecchio e la pompa e poi estrarre la spina elettrica. Contattare poi il servizio di assistenza Pontec: service@pontec.com
	L'apparecchio è guasto	
	L'apparecchio si è spento a causa di mancanza di acqua. La spia di controllo per marcia a secco si accende a luce rossa.	Eliminare la causa che ha provocato la mancanza di acqua (ad es. disturbo alla pompa). Successivamente, premere il pulsante di avviamento dell'apparecchio e riavviare la pompa.
La pompa non convoglia o la portata non è sufficiente	La differenza di altitudine di 15 m fra apparecchio e punto di prelievo acqua è stata superata.	Correggere la differenza di altitudine.
	La regolazione della pressione nell'apparecchio non è corretta.	Correggere la regolazione della pressione nell'apparecchio.
	L'apparecchio è installato in senso contrario a quello di flusso dell'acqua.	Eseguire correttamente l'installazione.

Dati tecnici

PondoSwitch			
Tensione nominale		V CA	230
Frequenza di dimensionamento		Hz	50
Corrente di misurazione	massima	A	12
Grado di protezione			IPX4
Attacco ingresso filetto interno			G1
Attacco uscita filetto esterno			G1
Pressione d'esercizio	massima	bar	10
Pressione di accensione	preimpostata	bar	1,5
Pressione di accensione	Campo di regolazione	bar	1.0 ... 3.5
Temperatura dell'acqua pompata	min	°C	2
Temperatura dell'acqua pompata	max	°C	35
Avviamento / Spegnimento	Tasto		•
Protezione contro il funzionamento a secco	Sensore		•
Grandezza di grano dei corpi estranei pompati	max	mm	2
Cavo di alimentazione elettrica	lunghezza	m	1,5
Condotto di collegamento pompa	lunghezza	m	0,3
Dimensioni	lunghezza	mm	100
	larghezza	mm	100
	altezza	mm	195
Peso		kg	0,75

Simboli sull'apparecchio

IP X4	L'apparecchio è protetto contro la penetrazione di spruzzi d'acqua.
	Utilizzare l'apparecchio solo in ambienti interni.
	Non smaltire questo apparecchio gettandolo nei rifiuti domestici.
	Leggere le istruzioni d'uso

Smaltimento

NOTA



Non smaltire questo apparecchio gettandolo nei rifiuti domestici!

► Smaltire l'apparecchio solo attraverso l'apposito sistema di ritiro.

► Dopo l'utilizzo rendere inutilizzabile l'apparecchio tagliando i cavi.

Condizioni di garanzia

PfG concede 2 anni di garanzia a partire dalla data di vendita su difetti comprovabili di materiale e fabbricazione. Non sono coperte da garanzia le parti soggette a usura, ad es. i corpi luminosi. Condizione per la prestazione della garanzia è la presentazione del documento di prova dell'acquisto. Il diritto di garanzia si estingue in caso di uso non appropriato, danno elettrico o meccanico dovuto a impiego improprio nonché in caso di riparazione non idonea da parte di officine non autorizzate. Le riparazioni possono venire eseguite solo da PfG o da officine autorizzate da PfG. In caso di domanda di garanzia inviate franco domicilio a PfG l'apparecchio oggetto del reclamo o la parte difettosa con la descrizione dei difetti ed il documento di prova dell'acquisto. PfG si riserva di fatturare le spese di montaggio. PfG non risponde per danni da trasporto. Questi vanno fatti valere immediatamente nei confronti del trasportatore. Ulteriori diritti di qualsiasi genere, in particolare per danni indiretti, sono esclusi. Questa garanzia non tocca i diritti del cliente finale nei riguardi del rivenditore.

Original vejledning Den er bestanddel af apparatet og skal derfor også videregives, hvis apparatet gives videre.

ADVARSEL

- ▶ Få en beskadiget netledning udskiftet med det samme af en autoriseret kundeservice eller en kvalificeret elektriker for at undgå risikoen for elektrisk stød.
- ▶ Dette apparat kan bruges af børn fra 8 år og derover og personer med nedsatte fysiske, sensoriske eller mentale evner eller manglende erfaring og viden, når de er under opsyn eller får instruktion i sikker brug af apparatet og forstår de dermed forbundne risici. Børn må ikke lege med apparatet. Rengøring og vedligeholdelse må ikke udføres af børn uden opsyn.

Sikkerhedsanvisninger

El-tilslutning

- Mht. elektrisk installation udendørs gælder der særlige forskrifter. Elektrisk elinstallation må kun udføres af en autoriseret elinstallatør.
 - Elinstallatøren er kvalificeret på grundlag af sin tekniske uddannelse, viden og erfaring og er autoriseret til at udføre elektriske installationer udendørs. Elinstallatøren kan genkende potentielle farer og overholder regionale og nationale standarder, forskrifter og bestemmelser.
 - Ved spørgsmål og problemer rettes henvendelse til en autoriseret el-installatør.
- Enheden må kun tilsluttes, hvis de elektriske data for enheden og strømforsyningen stemmer overens.
- Tilslut kun apparatet til en forskriftsmæssigt installeret stikkontakt. Apparatet skal afsikres med lækageafbryder indstillet til en nominel fejlstrøm på maksimalt 30 mA.
- Forlængerledning og strømfordeler (f.eks. strømskinne) skal være egnet til udendørs brug (stænkæt).
- Beskyt stikforbindelser mod fugt.
- Tilslut kun apparatet til en forskriftsmæssigt installeret stikkontakt. Apparatet skal afsikres med lækageafbryder indstillet til en nominel fejlstrøm på maksimalt 30 mA.

Sikker drift

- Hvis huset er defekt, må apparatet ikke anvendes.
- Hvis den elektriske ledning er defekt, må apparatet ikke tages i brug.
- Bær eller træk ikke apparatet i den elektriske ledning.
- Før ledninger, så de er beskyttet mod beskadigelser, og så ingen kan falde over dem.
- Afbryd altid strømforsyningen, inden du udfører arbejder på enheden.
- Foretag aldrig tekniske ændringer på apparatet.
- Der må kun udføres arbejde på enheden, som er beskrevet i denne vejledning.
- Brug kun originale reservedele og originalt tilbehør.

Produktbeskrivelse

<input type="checkbox"/> A	PondoSwitch
1	Nettilslutning til pumpe
2	Udgang AG
3	Nettilslutningsledning
4	Manometer
5	Indgang (drejelig)
6	Adapter
7	Knap START PUMP
8	Kontrollampe for tørkørsel, rød
9	Kontrollampe for drift, grøn

Formålsbestemt anvendelse

Brug kun det produkt, der er beskrevet i denne vejledning, som følger:

- Automatisk til- og frakobling af en vandpumpe (trykpumpe) ved vandaftapning via en tilsluttet forbruger.
- Anvend kun apparatet under overholdelse af de tekniske data. (→ Tekniske data)

Mulig forkert brug

Der gælder følgende restriktioner for apparatet:

- Egner sig ikke til pumper med integreret automatisk styring.
- Må ikke sluttes til drikkevandsforsyningen.
- Ikke egnet til drikkevand.
- Må ikke anvendes til erhvervs- eller industrimæssige formål.
- Må ikke sættes i forbindelse med kemikalier, levnedsmidler, let brændbare eller eksplosive stoffer.

Opstilling og tilslutning

BEMÆRK

Hvis vandtrykket i systemet er for højt, bliver enheden beskadiget.

- ▶ Afstanden til det højest beliggende vandaftapningssted må ikke overskride 15 m.
- ▶ Systemtrykket må ikke overskride 10 bar.
- ▶ Bemærk det maksimalt tilladte tryk på pumpen. Det kan være under 10 bar.

BEMÆRK

Alle tilslutningsledninger skal være fuldstændig tætte, da utætte ledninger begrænser systemets funktionsevne og kan medføre skader.

- ▶ Forsegel gevindene på ledningerne og forbindelsen til pumpen med et passende tætningsmiddel.
- ▶ Hvis plastforskrutninger strammes for hårdt, kan det medføre skader. Undgå at bruge for stor kraft.

B

Du kan på et hvilket som helst tidspunkt tilslutte enheden vandret eller lodret mellem trykforbindelsen på en havepumpe, dybbrønd eller nedsænket trykpumpe og det første vandudsugningspunkt (f.eks. på en vaskemaskine).

- Anbefaling: Montering direkte på pumpens tryktilslutning. Anvend adapter.

Sådan gør du:

C

1. Skru adapteren på pumpen.
 - Sørg for, at O-ringen sidder korrekt.
2. Skru apparatet på adapteren.
 - Vær ved montering opmærksom på, at pilene på dækslet og apparatets udgang vender i strømrretningen.
3. Forbind apparatet med den videreførende ledning.

Drift**Sådan sættes enheden i drift****⚠ ADVARSEL**

Der er risiko for alvorlige kvæstelser eller død pga. elektrisk stød.

▶ Afbryd pumpen og PondoSwitch fra strømforsyningen, før du arbejder på enheden.

Inden brug skal pumpen fyldes og sugeledningen udluftes. Udluftning af sugeledningen kan tage nogle minutter.

Sådan gør du:

- Fyld pumpe og sugeledning helt. (→ betjeningsvejledning til pumpen)
- 1. Sæt pumpens strømstik i stikket på PondoSwitch.
- 2. Stik strømstikket på PondoSwitch i stikkontakten.
 - Indikatorlampen på ON lyser grøn.
 - Apparat er klar til brug.
- 3. Tænd for pumpen, og tryk på knap PondoSwitch på START PUMP.
 - PondoSwitch aktiverer pumpen i ca. 15 sekunder.
- 4. Når pumpen er slukket automatisk, åbnes det højest lagte vandudsugningspunkt.
 - PondoSwitch tænder pumpen igen.
- 5. Luk vandudsugningspunktet, når vandet strømmer jævnt ud.
 - Idriftsættelsen er afsluttet.

- i** Hvis der ikke er vand:
- Lad pumpen køre længere end den tid, der er angivet i PondoSwitch. For at gøre dette skal du holde knappen START PUMP nede, indtil pumpen er færdig med at suge, og der pumpes vand.
 - Hvis er ikke pumpes vand efter cirka et minut: Afbryd e PondoSwitch fra strømforsyningen og gentag idriftsættelsen.

Afbrydelse af driften og genoptagelse

Ved tørkørsel eller vandmangel

- slukker PondoSwitchfor pumpen.
- lyser kontrollampen ERROR rødt,
- forhindres den automatiske aktivering af pumpen.

Sådan genoptages driften:

- Fjern årsagen til nedlukningen.
- Tryk på START PUMP.

Sådan tages enheden ud af drift**⚠ FORSIGTIG**

Ledningerne er under tryk. Fare for kvæstelser ved udstrømning af vandstråle. Beskadigelse af enheden fra udstrømmende vand.

- ▶ Før arbejdet påbegyndes: Åbn et vandudsugningspunkt, så trykket kan slippe ud.
- ▶ Tiltag efter arbejdets afslutning: (→ Sådan sættes enheden i drift)

Sådan gør du:

1. Træk i strømledningen på PondoSwitch.
2. Træk pumpens strømledning ud.
3. Sænk tryket på ledningen ved at åbne et trykpunkt.
4. Åbn også kontraventilerne, der er indbygget i indsugningsledningen.
 - Efter frakoblingen kan restvandet i slangen løbe tilbage og komme ud igennem pumpens indsugningsåbning.

Hvis pumpen adskilles helt:

Gå frem i henhold til pumpens brugsanvisning!

Ændring af tilkoblingstrykket

ADVARSEL

Der er risiko for alvorlige kvæstelser eller død pga. elektrisk stød.

- ▶ Dette må kun udføres af en elektriker.
- ▶ Afbryd pumpen og PondoSwitch fra strømforsyningen, før du arbejder på enheden.
- ▶ Tiltag efter arbejdets afslutning: (→ Sådan sættes enheden i drift)

Sådan gør du:

D, E

- Vær opmærksom på karakteristikken ved tilpasning af tilkoblingstrykket.
- 1. Skru huset på, og fjern dækslet.
- 2. Skift trykindstilling ved at dreje stilleskruen med en skruetrækker. Vær opmærksom på trykarakteristikken
- 3. Monter husets dæksel igen, og tag apparatet i brug.
- 4. Aflæs trykket på manometeret, og korriger om nødvendigt trykindstillingen på ny.

 Afbrydelsestrykket kan ikke indstilles og afhænger af den anvendte pumpe.

Rengøring og vedligeholdelse

BEMÆRK

Brug ikke aggressive rengøringsmidler eller kemiske opløsningsmidler. Sådanne midler kan beskadige huset, forringe enhedens funktion, og skade dyr, planter og miljøet.

- ▶ Rengør kun enhedens yderside med en fugtig klud.

Opbevaring/overvintring

Apparatet er ikke frostsikkert og skal afmonteres og sættes til opbevaring, hvis der ventes frostvejr.

Sådan opbevares apparatet korrekt:

- Rengør apparatet grundigt, og udskift beskadigede dele.
- Opbevar apparatet tørt og frostfrit.
- Beskyt åbne stikforbindelser mod fugt og snavs.
- Tøm slangerne og forbindelserne så vidt det er muligt.

Fejlafhjælpning



 Se også afsnittet om fejlfinding i brugsanvisningen til den anvendte pumpe.

Fejl	Årsag	Afhjælpning
Pumpe starter ikke	Apparatet er slukket	Tilkobl apparatet
	Pumpen er slået fra	Tilkobling af pumpen
	Strømforsyning er afbrudt	Kontroller de elektriske stikforbindelser
	Fejlstrømrørelæ er udløst	Sluk for enheden og pumpen, og træk stikket ud.* kontakt herefter Pontec-service: service@pontec.com
	Apparatet er defekt	
Apparatet har slået fra på grund af vandmangel. Kontrol-lampe for tørkørsel lyser rødt	Apparatet har slået fra på grund af vandmangel. Kontrol-lampe for tørkørsel lyser rødt	Afhjælp årsagen til vandmangel (f.eks. fejl på pumpen). Tryk derefter på Start-knappen på apparatet for at starte pumpen igen.
	Den tilladte højdeforskel på 15 m mellem apparat og vandtaftapningssted er overskredet	Korriger højdeforskellen
Pumpen pumper ikke eller med utilstrækkelig kapacitet	Apparatets trykindstilling ikke korrekt	Korriger trykindstillingen i apparatet
	Apparatet er monteret mod vandets strømretning	Udfør monteringen korrekt

Tekniske data

PondoSwitch			
Nominel spænding		V AC	230
Nominel frekvens		Hz	50
Dimensioneringsstrøm	maksimum	A	12
Beskyttelsesgrad			IPX4
Tilslutning indgang, indvendigt gevind			G1
Tilslutning udgang, udvendigt gevind			G1
Driftstryk	maksimum	bar	10
Tilkoblingstryk	Forudindstillet	bar	1,5
Tilkoblingstryk	Indstillingsområde	bar	1,0 ... 3,5
Temperatur på det pumpede vand	min.	°C	2
Temperatur på det pumpede vand	maks.	°C	35
Tænd/Sluk	Tryk på		•
Tøriløbssikring	Sensor		•
Kornstørrelse for pumpede partikler	maks.	mm	2
Nettilslutningsledning	Længde	m	1,5
Pumpetilslutningsledning	Længde	m	0,3
Dimensioner	Længde	mm	100
	Bredde	mm	100
	Højde	mm	195
Vægt		kg	0,75

Symboler på apparatet

IP X4	Apparatet er beskyttet mod indtrængning af vandsprøjt.
	Apparatet må kun benyttes indendørs.
	Bortskaf ikke apparatet med det normale husholdningsaffald.
	Læs brugsanvisningen.

Bortskaffelse

BEMÆRK



Dette apparat må ikke bortskaffes som husholdningsaffald.

- ▶ Bortskaf apparatet på genbrugssteder, der er beregnet til det.
- ▶ Gør apparatet ubrugeligt ved at skære kablet af.

Garantibetingelser

PfG yder 2 års garanti fra salgsdatoen på dokumenterbare materiale- og fabriktionsfejl. Sliddele som f.eks. lyskilder er ikke omfattet af garantien. Forevisning af købsdokumentationen er en forudsætning for garantiydelsen. Garantikravet bortfalder ved usagkyndig håndtering, elektrisk eller mekanisk beskadigelse på grund af ikke bestemmelsesmæssig anvendelse samt ved usagkyndig reparation udført af ikke autoriserede værksteder. Reparationer må kun udføres af PfG eller af værksteder, der er autoriseret af PfG. Ved anmeldelse af garantikrav skal du sende apparatet, du klager over, eller den defekte del gratis til PfG sammen med en beskrivelse af fejlen og købsdokumentation. PfG forbeholder sig ret til at fakturere monteringsomkostninger. PfG hæfter ikke for transportskader. Transportskader skal omgående gøres gældende over for transportøren. Yderligere krav, uanset af hvilken art, særligt i forbindelse med følgeskader, er udelukket. Denne garanti berører ikke slutkundens krav over for forhandleren.

Original veiledning. Anvisningen er en bestanddel av apparatet og må alltid følge med ved viderefremidling av apparatet.

ADVARSEL

- ▶ La en skadd nettkabel umiddelbart byttes ut av en autorisert kundeservicerepresentant eller en kvalifisert elektriker, slik at man unngår elektrisk støt.
- ▶ Dette apparatet kan brukes av barn som er 8 år eller eldre, samt av personer med reduserte fysiske, sensoriske eller mentale begrensninger, eller som mangler erfaring og kunnskap, hvis de er under oppsikt eller har fått opplæring i riktig bruk av apparatet, og forstår farene forbundet med å bruke dette. Barn må ikke leke med apparatet. Rengjøring eller brukervedlikehold må ikke utføres av barn uten at de er under oppsikt.

Sikkerhetsanvisninger

Elektrisk tilkobling

- Ved elektriske installasjoner utendørs gjelder spesielle forskrifter. Den elektriske installasjonen må kun utføres av en elektroinstallatør.
 - Elektroinstallatøren er kvalifisert på bakgrunn av sin faglige utdanning, kunnskaper og erfaringer, og kan foreta elektriske installasjoner utendørs. De kan oppdage mulige farer og følger regionale og nasjonale normer, forskrifter og bestemmelser.
 - Kontakt en elektrofagperson ved spørsmål og problemer.
- Apparatet skal bare kobles til dersom apparatets og strømforsyningens elektriske spesifikasjoner stemmer overens.
- Apparatet må bare kobles til en forskriftsmessig installert stikkontakt. Apparatet må være sikret gjennom en jordfeilbryter med en utløserstrøm på maksimalt 30 mA.
- Skjøteledninger og strømfordelere (f. eks. stikkontaktlister) må være beregnet for utendørs bruk (beskyttet mot vannsprut).
- Beskytt pluggforbindelser mot fuktighet.
- Apparatet må bare kobles til en forskriftsmessig installert stikkontakt. Apparatet må være sikret gjennom en jordfeilbryter med en utløserstrøm på maksimalt 30 mA.

Sikker drift

- Ved defekt hus, skal apparatet ikke brukes.
- Hvis den elektriske ledningen er defekt, må apparatet ikke brukes.
- Apparatet må aldri bæres eller trekkes ut etter ledningen.
- Legg ledningene slik at de er beskyttet mot skader, og slik at ingen kan snuble over dem.
- Trekk alltid ut kontakten før du utfører arbeid på apparatet.
- Foreta aldri tekniske endringer på apparatet.
- Utfør kun arbeid på dette apparatet som er beskrevet i denne bruksanvisningen.
- Bruk kun originale reservedeler og originalt tilbehør.

Produktbeskrivelse

<input type="checkbox"/> A	PondoSwitch
1	Nettilkobling for pumpe
2	Utgang AG
3	Strømledning
4	Manometer
5	Inngang (dreibar)
6	Adapter
7	Tast START PUMP
8	Kontrollampe tørrkjøring, rød
9	Kontrollampe drift, grønn

Tilsiktet bruk

Bruk produktet som er beskrevet i denne anvisningen utelukkende på følgende måte:

- Automatisk inn- og utkobling av vannpumpen (trykkpumpe) fra vannuttak utstyrt med forbruksinnretning.
- Apparatet skal bare drives med overholdelse av de tekniske dataene. (→ Tekniske data)

Mulig feilbruk

Følgende restriksjoner gjelder for apparatet:

- Ikke egnet for pumper med integrert automatikkstyring.
- Skal ikke koble til drikkevannsforsyningen.
- Ikke egnet for drikkevann.
- Skal ikke brukes for nærings- eller industriformål.
- Skal ikke brukes i forbindelse med kjemikalier, næringsmidler, lett brennbare eller eksplosive stoffer.

Installasjon og tilkobling

MERK

Et for høyt vanntrykk i systemet skader apparatet.

- ▶ Avstanden til høyeste vanninntak må ikke overstige 15 m.
- ▶ Systemtrykket på 10 bar må ikke overskrides.
- ▶ Vær oppmerksom på maksimalt tillatt trykk for pumpen. Det kan ligge under 10 bar.

MERK

Alle tilkoblingsledninger må være helt tette, da utette ledninger påvirker funksjonen til systemet og kan føre til skader.

- ▶ Tett gjengene til ledningene og forbindelsen til pumpen med egnet tetningsmiddel.
- ▶ Hvis plastskruene trekkes til for hardt, kan det føre til skader. Ikke bruk for mye kraft.

B

Du kan koble til apparatet loddrett eller vannrett på et hvilket som helst punkt mellom trykktilkoblingen til en hagepumpe, dypbrønn- eller nedsenkbar trykkpumpe og det første vannuttakspunktet (f.eks. vaskemaskin).

- Anbefaling: Montasje direkte på pumpens trykktilkobling. Bruk adapter.

Slik går du frem:

C

1. Skru adapteren på pumpen.
 - Sørg for at O-ringen sitter som den skal.
2. Skru apparatet på adapteren.
 - Ved monteringen må man påse at pilene på dekslet og utgangen til apparatet peker i den retningen vannet strømmer.
3. Koble apparatet til ledningen som går videre.

Drift

Ta apparatet i drift

ADVARSEL

Alvorlige personskader eller dødsfall kan forekomme ved strømstøt.

► Koble pumpen og PondoSwitch fra strømmettet før du arbeider på apparatet.

Før bruk må pumpen fylles og sugeledningen luftes ut. Utlufting av sugeledningen kan ta noen minutter.

Slik går du frem:

- Fyll pumpen og sugeledningen helt. (→ Pumpens bruksanvisning)
- 1. Sett strømpluggen til pumpen i kontakten til PondoSwitch.
- 2. Sett strømpluggen til PondoSwitch i kontakten.
 - Kontrolllampen ON lyser grønt.
 - Apparatet er nå klart til bruk.
- 3. Slå på pumpen og trykk på knappen START PUMP på PondoSwitch.
 - PondoSwitch aktiverer pumpen i ca. 15 sekunder.
- 4. Åpne vannuttakspunktet som befinner seg høyest etter den automatiske utkoblingen av pumpen.
 - PondoSwitch slår på pumpen på nytt.
- 5. Lukk vannuttakspunktet som vannet strømmer jevnt ut.
 - Idriftsettingen avsluttes.

-  Hvis det ikke transporteres noe vann:
- La pumpen gå lengre enn tiden som PondoSwitch angir. For å gjøre dette holder du inne tasten START PUMP til pumpens oppsugingsprosess er ferdig og vann transporteres.
 - Hvis det fortsatt ikke transporteres noe vann etter omtrent ett minutt: Koble PondoSwitch fra strømmettet og gjenta idriftsettingen.

Avbryte driften og starte på nytt

Ved tørrkjøring eller vannmangel

- slår PondoSwitch pumpen av,
- lyser kontrollampen ERROR rødt,
- blir automatisk innkobling av pumpen forhindret.

For å gjenopprette drift:

- Løs årsaken til utkoblingen.
- Trykk på tasten START PUMP.

Ta apparatet ut av drift

FORSIKTIG

Ledningene står under trykk. Fare for skade på grunn av vannstråle som kommer ut. Skade på apparatet grunnet vann som kommer ut.

- Før arbeidet tar til: Åpne vannuttakspunktet slik at trykket kan unnslippe.
- Tiltak etter at arbeidet er ferdig: (→ Ta apparatet i drift)

Slik går du frem:

1. Trekk ut strømpluggen til PondoSwitch.
2. Trekk ut strømpluggen til pumpen.
3. Gjør trykkledningen trykkløs ved å åpne uttakspunktet.
4. Åpne også tilbakeslagventilen som er innebygd i sugeledningen.
 - Etter utkobling kan restvannet strømme tilbake i sluket og ut gjennom innsugingsåpningen på pumpen.

Dersom pumpen skal avmonteres fullstendig:

Følg bruksanvisningen til pumpen!

Endre innkoblingstrykket

⚠ ADVARSEL

Alvorlige personskader eller dødsfall kan forekomme ved strømstøt.

- ▶ Dette arbeidet skal kun utføres av en elektriker.
- ▶ Koble pumpen og PondoSwitch fra strømmettet før du arbeider på apparatet.
- ▶ Tiltak etter at arbeidet er ferdig: (→ Ta apparatet i drift)

Slik går du frem:

D, E

• Ved tilpasning av innkoblingstrykket må man følge karakteristikken.

1. Skru på huset og ta av dekslet.
2. Endre trykkinnstillingen ved å skru innstillingsskruen. Bruk en skrutrekker. Vær oppmerksom på trykk-karakteristikken.
3. Monter husdekslet igjen, og ta apparatet i bruk.
4. Les av trykket på manometeret og korriger evt. innstillingen av trykket på nytt.

i Utkoblingstrykket kan ikke stilles inn, og avhenger av pumpen som brukes.

Rengjøring og vedlikehold

MERK

Ikke bruk noen aggressive rengjøringsmidler eller kjemiske løsemidler. Slike midler kan skade huset, redusere funksjonsevnen til apparatet og skade dyr, planter og miljø.

- ▶ Rengjør apparatet kun utenfra, med en fuktig klut.

Lagring/overvintring

Apparatet er ikke frostsikkert og må demonteres og lagres innendørs hvis man forventer frost.

Slik lagrer du apparatet riktig:

- Rengjør apparatet grundig og skift ut skadde deler.
- Oppbevar apparatet tørt og frostfritt.
- Beskytt åpne pluggforbindelser mot fuktighet og smuss.
- Slange og tilkoblinger må tømmes så godt det er mulig.

Utbedrefeil



i Se informasjonen om korrigering av feil i bruksanvisningen til pumpen som brukes.

Feil	Årsak	Utbedring
Pumpen starter ikke	Apparatet er slått av	Slå på apparatet
	Pumpen er slått av	Slå på pumpen
	Strømtilførselen er brutt	Kontroller de elektriske tilkoblingene
	Jordfeilbryteren er utløst	Slå av enheten og pumpen og trekk ut nettkabelen. Så tar du kontakt med Pontec-service: service@pontec.com
	Apparatet er defekt	
	Apparatet har koblet ut på grunn av vannmangel. Kontroll-lampe tørrkjøring lyser rødt.	Utbedre årsaken til vannmangelen (f.eks. pumpefeil). Trykk deretter på Start-knappen på apparatet for å starte pumpen på nytt.
	Den tillatte høydeforskjellen på 15 m mellom apparat og vanninntak er overskredet	Korriger høydeforskjellen
Pumpen pumper ikke eller pumper ikke tilstrekkelig	Trykkinnstillingen på apparatet er ikke korrekt	Korriger trykkinnstillingen på apparatet
	Apparatet er montert mot vannets strømningsretning	Utfør monteringen riktig

Tekniske data

PondoSwitch			
Merkespenning		V AC	230
Nominell frekvens		Hz	50
Merkestrøm	maks	A	12
Beskyttelsesart			IPX4
Tilkobling inngang innvendige gjenger			G1
Tilkobling utgang utvendige gjenger			G1
Driftstrykk	maks	bar	10
Innkoblingstrykk		Forhåndsinnstilt	1,5
Innkoblingstrykk		Innstillingsområde	1,0 ... 3,5
Temperatur på pumpet vann	min	°C	2
Temperatur på pumpet vann	maks.	°C	35
Slå av/på		Knapp	•
Beskyttelse mot tørrkjøring		Sensor	•
Kornstørrelse pumpet faststoff	maks.	mm	2
Strømledning		Lengde	m
			1,5
Pumpeforbindelsesledning		Lengde	m
			0,3
Dimensjoner		Lengde	mm
			100
		Bredde	mm
			100
		Høyde	mm
			195
Vekt		kg	0,75

Symboler på apparatet

IP X4	Apparatet er beskyttet mot inntrengning av vannsprut.
	Apparatet skal bare brukes innendørs.
	Ikke kast apparatet med vanlig husholdningsavfall.
	Les bruksanvisningen.

Kassering

MERK



Dette apparatet må ikke kastes i vanlig husholdningsavfall.

- ▶ Apparatet må avhendes i henhold til gjeldende forskrifter via godkjent avfallsmottak.
- ▶ Sørg for å gjøre apparatet ubrukkelig ved å klippe over kablene.

Garantibetingelser

PfG gir en garanti på 2 år fra kjøpsdato ved påviselige material- og fabrikasjonsfeil. Slitedeler som f. eks. lyskilder omfattes ikke av garantien. Ved garantikrav må kjøpsbevis kunne fremlegges. Garantien bortfaller ved feil håndtering, elektriske eller mekaniske skader som følge av feil bruk, og ved ikke forskriftsmessig reparasjon av ikke autoriserte verksteder. Reparasjoner må kun utføres av PfG eller av verksteder autorisert av PfG. Ved garantikrav sender du inn apparatet som du vil reklamere på eller den defekte delen, sammen med en beskrivelse av feilen og kjøpsbevis til PfG, som betaler forsendelsen. PfG forbeholder seg retten til å fakturere monteringskostnader. PfG hefter ikke for transport-skader. Krav i forbindelse med transport-skader må rettes til transportøren umiddelbart. Ytterligere krav, uansett art, og særlig i forbindelse med følgeskader dekkes ikke. Denne garantien berører ikke krav fra sluttkunden overfor forhandleren.

Översättning av bruksanvisningen. Denna bruksanvisning hör till apparaten och måste därför medfölja om apparaten byter ägare.

⚠ VARNING

- ▶ En skadad nätkabel ska genast bytas ut av en behörig kundtjänstverkstad eller en behörig elinstallatör för att undvika risk för elektriska slag.
 - ▶ Denna apparat kan användas av barn som är 8 år eller äldre samt av personer med sänkt fysisk, sensorisk eller mental förmåga eller brist på erfarenhet och kunskap förutsatt att de hålls under uppsikt eller instrueras i hur de använder apparaten säkert samt de risker som kan uppstå. Barn får inte leka med apparaten. Rengöring och användarunderhåll får inte utföras av barn utan uppsikt.
-

Säkerhetsanvisningar

Elanslutning

- För elinstallation utomhus gäller särskilda föreskrifter. Elinstallationen får endast utföras av en behörig elinstallatör.
 - En behörig elinstallatör med yrkesutbildning, kunskaper och erfarenhet är kvalificerad och får därmed utföra elinstallationer utomhus. En behörig elinstallatör kan känna igen faror och beaktar lokala och nationella standarder, föreskrifter och bestämmelser.
 - Om frågor eller problem uppstår måste du kontakta en elinstallatör.
- Apparaten får endast anslutas om de elektriska data som gäller för apparaten stämmer överens med strömföröjningen.
- Anslut endast apparaten till ett vägguttag som installerats enligt gällande föreskrifter. Apparaten måste vara ansluten till en jordfelsbrytare vars dimensionerade felström uppgår till max. 30 mA.
- Förlängningskablar och strömfördelare (t ex grenuttag) ska vara godkända för användning utomhus (dropplåta).
- Skydda stickanslutningarna mot fukt.
- Anslut endast apparaten till ett vägguttag som installerats enligt gällande föreskrifter. Apparaten måste vara ansluten till en jordfelsbrytare vars dimensionerade felström uppgår till max. 30 mA.

Säker drift

- Apparaten får inte användas om kåpan är defekt.
- Apparaten får inte användas om elkabeln är defekt.
- Bär inte och dra inte apparaten i elkabeln.
- Dra kablar så att de är skyddade mot skador och att ingen kan snava över dem.
- Dra alltid ut stickkontakten innan du arbetar med apparaten.
- Genomför aldrig tekniska ändringar på apparaten.
- Genomför endast sådana arbeten på apparaten som beskrivs i denna anvisning.
- Använd endast originalreservdelar och -tillbehör.

Produktbeskrivning

<input type="checkbox"/> A	PondoSwitch
1	Nätanslutning för pump
2	Utgång AG
3	Nätkabel
4	Manometer
5	Ingång (vridbar)
6	Adapter
7	Knapp START PUMP
8	Kontrollampa torrkörning, röd
9	Kontrollampa drift, grön

Ändamålsenlig användning

Använd produkten såsom beskrivs i den här handboken endast på följande sätt:

- Automatisk på- och fränkoppling av en vattenpump (tryckpump) vid vattenuttag via en ansluten förbrukningsanordning.
- Använd apparaten i enlighet med den tekniska datan. (→ Tekniska data)

Möjlig felaktig användning

För apparaten gäller följande begränsningar:

- Inte lämplig för pumpar med en integrerad automatstyrning.
- Får inte anslutas till dricksvattennätet.
- Inte lämplig för dricksvatten.
- Använd inte för kommersiella eller industriella ändamål.
- Använd inte kombination med kemikalier, livsmedel eller lättantändliga eller explosiva ämnen.

Installation och anslutning

ANVISNING

Ett alltför högt tryck i systemet skadar apparaten.

- ▶ Avståndet till det högst belägna vattenuttaget får inte överskrida 15 m.
- ▶ Systemtrycket på 10 bar får inte överskridas.
- ▶ Beakta det maximalt tillåtna trycket för pumpen. Det kan ligga under 10 bar.

ANVISNING

Alla anslutningsledningar måste vara absolut tätas eftersom otäta ledningar begränsar systemets funktionsduglighet och kan leda till skador.

- ▶ Tät ledningarnas gångor och anslutningen mot pumpen med lämpligt tätningsmedel.
- ▶ Om plastskruvförbanden dras åt för hårt kan de skadas. Undvik att använda för mycket kraft.

B

Apparaten kan anslutas vågrätt eller lodrätt på valfri plats mellan tryckanslutningen på en trädgårdspump, borrbrunnspump eller dränkbar tryckpump och det första vattenuttaget (t.ex. tvättmaskin)

- Rekommendation: Montera direkt på pumpens tryckanslutning. Använd adapter.

Gör så här:

C

1. Skruva på adaptern på pumpen.
 - Kontrollera att O-ringen sitter korrekt.
2. Skruva på apparaten på adaptern.
 - Kontrollera vid monteringen att pilarna på locket och utgången på apparaten pekar i vattnets flödesriktning.
3. Anslut apparaten med den vidareförande ledningen.

Användning

Ta apparaten ur drift

VARNING

Risk för allvarliga personskador eller dödsolyckor av elektriskt slag.

► Koppla loss pumpen och PondoSwitch från elnätet innan du arbetar med apparaten.

Innan pumpen används ska den fyllas på och sugledningen avluftas. Avluftningen av sugledningen kan ta några minuter.

Gör så här:

- Fyll på pumpen och sugledningen helt. (→ Pumpens bruksanvisning)
- 1. Anslut pumpens stickkontakt till stickuttaget för PondoSwitch.
- 2. Anslut stickkontakten från PondoSwitch till stickuttaget.
 - Kontrolllampan ON lyser grönt.
 - Apparaten är klar för användning.
- 3. Slå på pumpen och tryck på knappen START PUMP på PondoSwitch.
 - PondoSwitch aktiverar pumpen i ca 15 sekunder.
- 4. När pumpen har slagits ifrån automatiskt ska det högst belägna vattenuttaget öppnas.
 - PondoSwitch slår på pumpen igen.
- 5. Stäng till vattenuttaget när vattnet rinner ut likformigt.
 - Driftstarten har avslutats.

-  Om inget vatten pumpas fram:
 - Låt pumpen köra längre än tiden som föreskrivs av PondoSwitch. Håll därvid knappen START PUMP nedtryckt tills pumpens insugningsförlopp har avslutats och vattnet pumpas fram.
 - Om inget vatten har pumpats fram efter ca en minut: Koppla loss PondoSwitch från elnätet och upprepa driftstarten.

Avbryta och starta om driften

Vid torkkörning el. brist på vatten

- kopplar PondoSwitch ifrån pumpen igen.
- Om kontrolllampan ERROR lyser rött
- förhindras pumpen från att slås på automatiskt.

För att starta driften igen:

- Åtgärda orsaken till frånslagningen.
- Tryck på knappen START PUMP.

Ta apparaten ur drift

OBS

Ledningarna är trycksatta. Risk för personskador av vattenstråle. Risk för skador på apparaten pga. vattenläckage.

- Innan arbetet påbörjas: Öppna ett vattenuttag så att trycket kan sänkas.
- Åtgärder efter att arbetet har avslutats: (→ Ta apparaten ur drift)

Gör så här:

1. Dra ut stickkontakten för PondoSwitch.
2. Dra ut pumpens stickkontakt.
3. Öppna ett uttagsställe för att tömma tryckledningen på tryck.
4. Öppna dessutom backventilerna som monterats in i sugledningen.
 - Efter att apparaten har slagits ifrån kan restvattnet i slangen rinna tillbaka och lämna pumpen genom insugningsöppningen.

Om pumpen ska demonteras komplett:

Följ pumpens bruksanvisning!

Ändra inkopplingstrycket

VARNING

Risk för allvarliga personskador eller dödsolyckor av elektriskt slag.

- ▶ Detta arbete får endast utföras av en behörig elinstallatör.
- ▶ Koppla loss pumpen och PondoSwitch från elnätet innan du arbetar med apparaten.
- ▶ Åtgärder efter att arbetet har avslutats: (→ Ta apparaten ur drift)

Gör så här:

D, E

- Beakta kurvan när inkopplingstrycket anpassas.
1. Skruva på huset och ta av locket.
 2. Ändra tryckinställningen genom att skruva på inställningsskruven med en skruvmejsel. Observera tryckkurvan
 3. Montera locket igen och ta apparaten i drift.
 4. Läs av trycket på manometern och korrigera vid behov tryckinställningen på nytt.

 Frånkopplingstrycket kan inte ställas in och beror på vilken pump som används.

Rengöring och underhåll

ANVISNING

Använd inga aggressiva rengöringsmedel eller kemiska lösningar. Dessa medel kan angripa kåpan, försämra apparatens funktion och skada djur, växter och miljön.

- ▶ Rengör endast apparatens utsida med en fuktig duk.

Förvaring / lagring under vintern

Apparaten är inte frostsäker och ska avinstalleras och läggas undan för förvaring om frost förväntas.

Förvara apparaten så här:

- Rengör apparaten grundligt och ersätt skadade delar.
- Förvara apparaten torrt och frostfritt.
- Skydda öppna kontaktdon mot fukt och smuts.
- Töm slangar och anslutningar så mycket som möjligt.

Felavhjälpning



 Beakta störningsåtgärderna i bruksanvisningen till pumpen som används.

Störning	Orsak	Åtgärd
Pumpen startar inte	Apparaten har slagits ifrån	Slå på apparaten
	Pumpen har slagits ifrån	Slå på pumpen
	Strömförsörjningen har brutits	Kontrollera kontaktdonen
	Jordfelsbrytaren har löst ut	Slå ifrån apparaten och pumpen och dra sedan ut stickkontakten. Kontakta därefter Pontec-service: service@pontec.com
	Apparaten är defekt	
Pumpen matar inte eller har otillräcklig kapacitet	Apparaten har stängts av på grund av brist på vatten. Kontrollampa torrkorning lyser rött.	Åtgärda orsaken till vattenbristen (t.ex. störning i pumpen). Tryck därefter på startknappen apparaten för att starta om pumpen.
	Den tillåtna höjdskillnaden mellan apparat och vattenuttag, dvs. 15 m, har överskridits	Korrigera höjdskillnaden
Pumpen matar inte eller har otillräcklig kapacitet	Tryckinställningen i apparaten stämmer inte	Korrigera tryckinställningen i apparaten
	Apparaten är monterad mot vattnets flödesriktning	Utför monteringen korrekt

Tekniska data

PondoSwitch			
Märkspänning		V AC	230
Märkfrekvens		Hz	50
Brytström	max.	A	12
Kapslingsklass			IPX4
Anslutning ingång innergånga			G1
Anslutning utgång yttergånga			G1
Drifttryck	max.	bar	10
Påslagningstryck	förinställt	bar	1,5
Påslagningstryck	Inställningsområde	bar	1,0 ... 3,5
Temperatur i det pumpade vattnet	min	°C	2
Temperatur i det pumpade vattnet	max	°C	35
Sätta på/stänga av	Knapp		•
Torrkörningsskydd	Sensor		•
Kornstorlek för pumpade fasta partiklar	max	mm	2
Nätkabel	Längd	m	1,5
Pumpanslutningsledning	Längd	m	0,3
Mått	Längd	mm	100
	Bredd	mm	100
	Höjd	mm	195
Vikt		kg	0,75

Symboler på enheten

IP X4	Apparaten är skyddad mot inträngande stänkavatten.
	Använd endast apparaten inomhus.
	Apparaten får inte kastas i vanliga hushållssopor.
	Läs igenom bruksanvisningen.

Avfallshantering

ANVISNING



Denna apparat får inte kastas i hushållssoporna.

► Lämna in apparaten till en återvinningscentral.

► Klipp av kabeln så att apparaten inte längre kan tas i drift.

Garantivillkor

Importören ger två års garanti från inköpsdatum på material- och fabriktionsfel som kan påvisas. Slitagedelar, t ex ljuskällor, täcks inte av garantin. En förutsättning för att garantin ska kunna tas i anspråk är att köpebevis uppvisas. Anspråk på garanti upphör att gälla vid olämplig hantering, elektriska eller mekaniska skador pga. felaktig användning samt vid ej ändamålsenliga reparationer som utförts av ej behöriga verkstäder. Reparationer får endast utföras av importören eller av verkstäder som godkänts av importören. Vid garantianspråk måste den reklamerade apparaten eller den defekta delen samt köpebevis och en beskrivning av felet skickas till inköpsstället eller importören. Inköpsstället/importören förbehåller sig rätten att debitera för monteringskostnader. Importören påtar sig inget ansvar för transportskadorna. Dessa måste genast anmälas till transportföretaget. Ytterligare anspråk, oavsett vilken typ, särskilt följdskador, är uteslutna. Denna garanti berör inte slutkonsumentens anspråk gentemot försäljaren.

Alkuperäisen käyttöohjeen käännös. Tämä käyttöohje kuuluu laitteeseen ja se on aina luovutettava laitteen mukana uusille omistajille.

VAROITUS

- ▶ Jos verkkokaapeli on vaurioitunut, tilaa sen vaihto välittömästi valtuutetusta asiakaspalvelusta tai pätevältä sähköasentajalta. Viallinen johto on sähköiskuriski.
- ▶ Tätä laitetta saavat käyttää yli 8-vuotiaat lapset, sekä henkilöt, joiden fyysiset, aistimelliset tai henkiset kyvyt ovat vähentyneet tai joilla ei ole tarvittavaa kokemusta ja tietoa, vain valvonnan alaisina ja kun heille on annettu opastusta laitteen turvallisesta käytöstä ja kun he ymmärtävät laitteen käytöstä mahdollisesti seuraavat vaarat. Lapset eivät saa leikkiä laitteella. Puhdistus ja käyttäjän suorittama huolto eivät saa tapahtua lasten toimesta ilman valvontaa.

Turvaohjeet

Sähköliitäntä

- Ulkotiloissa tapahtuvaa sähköasennusta koskevat erityiset määräykset. Sähköasennuksen saa suorittaa vain sähköalan ammattilainen.
 - Sähköalan ammattilaisella on ammattikoulutuksen, tietojen ja kokemusten ansiosta pätevyys suorittaa ulkotiloissa tapahtuvia sähköasennuksia. Hän voi tunnistaa mahdolliset vaarat ja ottaa huomioon maakohtaiset normit, määräykset ja säädökset.
 - Jos sinulla on kysymyksiä, käänny sähköalan ammattilaisen puoleen.
- Laitteen saa yhdistää vain silloin, kun laitteen ja virransyötön sähkötiedot vastaavat toisiaan.
- Yhdistä laite vain määräysten mukaisesti asennettuun pistorasiaan. Laite on varmistettava vikavirtasuojalaitteella, jonka nimellisvikavirta on enintään 30 mA.
- Pidennysjohtojen ja virranjakajien (esim. pistorasiarimojen) on oltava ulkokäyttöön sopivia (roiskevedeltä suojattuja).
- Pistoliitännät on suojattava kosteudelta.
- Yhdistä laite vain määräysten mukaisesti asennettuun pistorasiaan. Laite on varmistettava vikavirtasuojalaitteella, jonka nimellisvikavirta on enintään 30 mA.

Turvallinen käyttö

- Jos kotelo on viallinen, laitetta ei saa käyttää.
- Laitetta ei saa käyttää, jos sähköjohto on viallinen.
- Laitetta ei saa kantaa tai vetää sähköjohdosta.
- Aseta kaapelit siten, että ne ovat suojassa vaurioilta ja siten, että kukaan ei voi kompastua niihin.
- Irrota aina virtapistoke, ennen kuin työskentelet laitteen parissa.
- Älä koskaan tee laitteeseen teknisiä muutoksia.
- Suorita laitteelle vain sellaisia töitä, joita on kuvattu tässä käyttöohjeessa.
- Käytä laitteessa vain alkuperäisiä varaosia tai lisävarusteita.

Tuotekuvaus

<input type="checkbox"/> A	PondoSwitch
1	Pumpun verkkoliitäntä
2	Ulostulo ulkokierre (AG)
3	Verkkoliitäntäjohto
4	Painemittari
5	Sisääntulo (käännettävä)
6	Sovitin
7	Painike START PUMP
8	Kuivakäynnin merkkivalo, punainen
9	Käytön merkkivalo, vihreä

Määräystenmukainen käyttö

Käytä tässä käyttöohjeessa kuvattua tuotetta ainoastaan seuraavasti:

- Automaattinen vesipumpun (paine-pumpun) päälle- ja poiskytkentä otettaessa vettä jostain yhdistetystä kulutuslaitteesta.
- Käytä laitetta teknisiä tietoja noudattaen. (→ Tekniset tiedot)

Mahdollinen virheellinen käyttö

Laitteelle ovat voimassa seuraavat rajoitukset:

- Ei sovellu pumpuille integroidulla automaatiohjauksella.
- Ei saa yhdistää käyttöveden syöttöön.
- Ei sovellu juomavedelle.
- Ei ammattimaiseen tai teolliseen käyttöön.
- Ei käyttöön kemikaalien, elintarvikkeiden, helposti palavien tai räjähtävien aineiden yhteydessä.

Paikoilleen asettaminen ja yhdistäminen

OHJE

Järjestelmän liian korkea vedenpaine vaurioittaa laitetta.

- ▶ Etäisyys korkeimmalla sijaitsevaan vedenottoaikaan ei saa olla yli 15 m.
- ▶ Järjestelmäpainetta 10 bar ei saa ylittää.
- ▶ Ota pumpun suurin sallittu paine huomioon. Se voi olla alle 10 bar.

OHJE

Kaikkien liitäntäjohtojen täytyy olla ehdottoman tiiviitä, koska vuotavat johdot haittaavat järjestelmän toimintakykyä ja voivat johtaa vaurioihin.

- ▶ Johtojen kierteet ja liitäntä pumppuun on tiivistettävä soveltuvalla tiivistaineella.
- ▶ Muovikierrelaitantöiden liian tiukka kiristäminen voi johtaa vaurioihin. Älä käytä liikaa voimaa.

B

Voit yhdistää laitteen vaakasuoraan tai pystysuoraan tasoon vapaavalintaiseen kohtaan puutarhapumpun, syväkaivo- tai uoppapaine-pumpun paineliitännän ja ensimmäisen vedenottoaikaan (esim. pesukoneen) väliin.

- Suositus: Asennus suoraan pumpun paineliitännään. Käytä sovitinta.

Toimit näin:

C

- Kierrä sovitin pumppuun.
 - Kiinnitä huomiota O-renkaan oikeaan asentoon.
- Kierrä laite sovittimeen.
 - Kiinnitä asennuksessa huomiota siihen, että nuolet kannessa ja laitteen ulostulossa näyttävät veden virtaussuuntaan.
- Yhdistä laite eteenpäin vievään johtoon.

Käyttö

Laitteen ottaminen käyttöön

VAROITUS

Vakavat tai hengenvaaralliset vammat mahdollisia sähköiskun johdosta.

► Irrota aina pumppu ja PondoSwitch sähköverkosta, ennen kuin työskentelet laitteen parissa.

Ennen käyttöä pumppu on täytettävä ja ilma poistettava imujohdosta. Ilman poistaminen imujohdosta voi kestää muutamia minuutteja.

Toimit näin:

- Täytä pumppu ja imujohto kokonaan. (→ pumpun käyttöohje)
- 1. Työnnä pumpun verkkopistoke laitteen PondoSwitch pistorasiaan.
- 2. Työnnä laitteen PondoSwitch verkkopistoke pistorasiaan.
 - Merkkivalo ON palaa vihreänä.
 - Laite on käyttövalmis.
- 3. Kytke pumppu päälle ja paina laitteessa PondoSwitch olevaa painiketta START PUMP.
 - PondoSwitch aktivoi pumpun n. 15 sekunnin ajaksi.
- 4. Kun pumppu on kytkeytynyt automaattisesti pois päältä, avaa korkeimmalla sijaitseva vedenottoaikka.
 - PondoSwitch kytkee pumpun uudelleen päälle.
- 5. Sulje vedenottoaikka, kun vesi virtaa tasaisesti.
 - Käyttöönotto on päättynyt.

-  Jos vettä ei pumpata:
 - Anna pumpun käydä pidempään kuin seuraavassa ilmoitetun ajan: PondoSwitch. Pidä tätä varten painiketta START PUMP painettuna, kunnes pumpun imutoiminto on suoritettu loppuun ja vettä pumpataan.
 - Jos vettä ei n. minuutin jälkeenkään vielä pumpata: Irrota PondoSwitch sähköverkosta ja toista käyttöönotto.

Käytön keskeytys ja uudelleen käyttöönotto

Kuivakäynnin tai vesivajeen sattuessa

- PondoSwitch kytkee pumpun pois päältä,
- merkkivalo ERROR palaa punaisena,
- pumpun automaattinen päällekytkentä on estetty.

Käytön aloittaminen uudelleen:

- Korjaa syyt, joiden takia pumppu kytkeytyi pois päältä.
- Paina painiketta START PUMP.

Laitteen poisto käytöstä

HUOMIO

Johdot ovat paineen alaisia. Suihkuavasta vedestä aiheutuva loukkaantumisvaara. Vuotava vesi aiheuttaa vaurioita laitteeseen.

- Ennen töiden aloittamista: Avaa jokin vedenottoaikka, jotta paine voi siten poistua.
- Toimenpiteet töiden lopettamisen jälkeen: (→ Laitteen ottaminen käyttöön)

Toimit näin:

1. Irrota laitteen PondoSwitch pistoke pistorasiasta.
2. Irrota pumpun pistoke pistorasiasta.
3. Poista painejohdosta paine avaamalla jokin ottopaikka.
4. Avaa lisäksi imujohtoon asennetut takaiskuventtiilit.
 - Poiskytkennän jälkeen voi jäämavesi valua takaisin letkuun ja tulla ulos pumpun sisäänimaukosta.

Jos pumppu poistetaan kokonaan:

Menetle pumpun käyttöohjeen mukaan!

Päällekytkentäpaineen muutos

VAROITUS

Vakavat tai hengenvaaralliset vammat mahdollisia sähköiskun johdosta.

- ▶ Tämän työn saa suorittaa vain sähköalan ammattilainen.
- ▶ Irrota aina pumppu ja PondoSwitch sähköverkosta, ennen kuin työskentelet laitteen parissa.
- ▶ Toimenpiteet töiden lopettamisen jälkeen: (→ Laitteen ottaminen käyttöön)

Toimit näin:

D, E

- Ota päällekytkentäpaineen mukautuksessa huomioon ominaiskäyrä.
1. Kierrä kotelo irti ja poista kansi.
 2. Muuta painesäätöä kääntämällä säätöruuvia ruuvimeisselillä. Ota huomioon paineen ominaiskäyrä
 3. Asenna kotelon kansi takaisin paikoilleen ja ota laite käyttöön.
 4. Lue paine painemittarista ja korjaa painesäätöä tarvittaessa uudelleen.

i Poiskytkentäpainetta ei voi säätää, ja se riippuu käytettävästä pumpusta.

Puhdistus ja huolto

OHJE

Älä käytä mitään syövyttäviä puhdistusaineita tai kemiallisia liuoksia. Nämä aineet voivat vaurioittaa koteloa, haitata laitteen toimintaa ja aiheuttaa vahinkoja eläimille, kasveille ja ympäristölle.

- ▶ Puhdista laite vain ulkopuolelta kostealla liinalla.

Varastointi/säilytys talven yli

Laite ei kestä pakkasta. Se on irrotettava ja säilytettävä varastossa, jos lämpötilan ennustetaan laskevan alle nollan.

Laitteen oikeanlainen varastointi:

- Puhdista laite perusteellisesti ja vaihda vaurioituneet osat.
- Laite on varastoitava kuivassa ja jäätymiseltä suojatussa paikassa.
- Suojaa avoimet pistoliitännät kosteudelta ja lialta.
- Tyhjennä letkut ja liitännät mahdollisimman pitkälle.

Häiriöiden korjaaminen



i Huomioi myös käytössä olevan pumpun käyttöohjeen ohjeet häiriön korjaamisesta.

Häiriö	Syy	Korjaus
Pumppu ei käynnisty	Laite on kytketty pois päältä	Kytke laite päälle
	Pumppu on kytketty pois toiminnasta	Kytke pumppu päälle
	Virransyöttö katkennut	Tarkasta sähköpistoliitimet
	Vikavirtasuojakytkin on lauennut	Kytke laite ja pumppu pois päältä ja irrota verkkopistoke pistorasiasta. Ota sen jälkeen yhteyttä osoitteeseen service@pontec.com
	Laite on viallinen	
	Laite on kytketty pois päältä vesivajeen takia. Kuivakäynnin merkivalo palaa punaisena.	Poista vesivajeen syy (esim. pumppuhäiriö). Paina sen jälkeen laitteen käynnistyspainiketta ja käynnistä pumppu uudelleen.
Pumppu ei pumpkaa ollenkaan tai ei tarpeeksi	Sallittu korkeusero 15 m laitteen ja vedenottoaikan välillä on ylittynyt	Korjaa korkeuseroa
	Painesäätö laitteessa ei ole oikein	Korjaa laitteen painesäätö
	Laite on asennettu veden virtaussuuntaa vastaan	Suorita asennus oikein

Tekniset tiedot

PondoSwitch			
Nimellisjännite		V AC	230
Nimellistaajuus		Hz	50
Nimellisvirta	enintään	A	12
Kotelointiluokka			IPX4
Sisäänmenoliitäntä sisäkierre			G1
Ulostuloliitäntä ulkokierre			G1
Käyttöpaine	enintään	bar	10
Päällekytkentäpaine	esisäädetty	bar	1,5
Päällekytkentäpaine	Säätöalue	bar	1,0 ... 3,5
Pumpatun veden lämpötila	väh.	°C	2
Pumpatun veden lämpötila	enint.	°C	35
Päällekytkentä/poiskytkentä	Painike		•
Kuivakäyntisuoja	Anturi		•
Pumpattujen kiintohiukkasten jyväkoko	enint.	mm	2
Verkkoliitäntäjohto	Pituus	m	1,5
Pumpun liitäntäjohto	Pituus	m	0,3
Mitat	Pituus	mm	100
	Leveys	mm	100
	Korkeus	mm	195
Paino		kg	0,75

Laitteessa olevat symbolit

IP X4	Laite on suojattu roiskeveden sisään pääsyyttä.
	Käytä laitetta vain sisätiloissa.
	Älä hävitä laitetta tavallisen talousjätteen mukana.
	Lue käyttöohje.

Hävittäminen

OHJE



Tätä laitetta ei saa hävittää talousjätteiden mukana.

- ▶ Hävitä laite viemällä se vastaavaan jätehuoltopisteeseen.
- ▶ Tee laite tätä ennen käyttökelvottomaksi leikkaamalla kaapelit poikki.

Takuuehdot

PfG antaa 2 vuoden takuun myyntipäivästä laskettuna, takuu koskee todistettavia materiaali- ja valmistusvirheitä. Kuluvat osat, kuten lamput tms, eivät kuulu takuun piiriin. Takuun edellytyksenä on ostokuitin esittäminen. Takuuvaatimus raukeaa epäasianmukaisen käsittelyn, väärinkäytön aiheuttaman sähkö- tai mekaanisen vaurioitumisen sekä ei-valtuutettujen korjaamojen epäasianmukaisen korjauksen seurauksena. Vain PfG tai PfG:n valtuutetut korjaamot saavat suorittaa korjauksia. Takuuvaatimusten voimaan saattamiseksi on lähetettävä reklamoitu laite tai viallinen osa virheenkuvauksen ja ostokuitin kera PfG -yhtiölle vapaasti tehtaan. PfG pidättää oikeuden laskuttaa asennuskustannukset. PfG ei vastaa kuljetusvahingoista. Ne on ilmoitettava välittömästi kuljetusyhtiölle. Kaikki muunlaiset vaatimukset, erityisesti koskien seurauksena syntyneitä vahinkoja, on suljettu pois. Tämä takuu ei koske loppuasiakkaan myyjäliikettä vastaan esittämiä vaatimuksia.

Eredeti útmutató. Az útmutató a készülékhez tartozik, és a készülék továbbadásakor szintén mindig tovább kell vele adni.

⚠ FIGYELMEZTETÉS

- ▶ Az áramütés veszélyének elkerülése érdekében azonnal cseréltesse ki a sérült hálózati kábelt a hivatalos ügyfélszolgálattal vagy szakképzett villanszerelővel.
- ▶ A jelen készüléket 8 évesnél idősebb gyermekek, valamint csökkent fizikai, érzékszervi vagy mentális képességű, ill. hiányos tapasztalattal és megfelelő tudással rendelkező személyek akkor kezelhetik, ha felügyelet alatt állnak, vagy a készülék biztonságos használata vonatkozásában eligazításban részesültek, és megértették az ebből eredő veszélyeket. Gyermekek nem játszhatnak a készülékkel. Tisztítást és a felhasználó által végzendő karbantartási munkákat nem végezhetnek olyan gyermekek, akik nem állnak felügyelet alatt.

Biztonsági útmutatások

Elektromos csatlakoztatás

- A kültéren történő villamossági szerelésre speciális előírások érvényesek. A villamossági szerelést csak villamossági szakember végezheti.
 - A villamossági szakember szakmai végzettsége, ismeretei és tapasztalatai alapján megfelelő szakképzettséggel rendelkezik, és végezhet kültéren villamossági szerelést. Képes felismerni a lehetséges veszélyeket és figyelembe veszi a regionális és nemzeti szabványokat, előírásokat és rendelkezéseket.
 - Kérdések és problémák esetén forduljon villamossági szakemberhez.
- Csak akkor csatlakoztassa a készüléket, ha a készülék és az áramellátás elektromos adatai megegyeznek.
- A készüléket csak előírászerűen telepített dugaszolóaljzatról működtesse. A készüléket 30 mA névleges áramerősségű hibaáram-védelemmel kell ellátni.
- A hosszabbító vezetékeknek és elosztóknak (pl. elosztósáv) alkalmasnak kell lenniük szabadban történő használatra (fröccsenő víz elleni védelem).
- Óvja a dugós csatlakozókat a nedvességtől.
- A készüléket csak előírászerűen telepített dugaszolóaljzatról működtesse. A készüléket 30 mA névleges áramerősségű hibaáram-védelemmel kell ellátni.

Biztonságos üzemeltetés

- Sérült ház esetén a készüléket nem szabad használni.
- Sérült elektromos vezeték esetén a készüléket tilos használni.
- Ne hordozza vagy húzza a készüléket az elektromos csatlakozóvezetékénél fogva!
- A vezetékeket sérülésveszélytől védetten fektesse le úgy, hogy senki ne eshessen el bennük.
- Mindig húzza ki a hálózati csatlakozót, mielőtt munkálatokat végez a készüléken.
- Soha ne végezzen műszaki változtatásokat a készüléken.
- Csak azokat a munkálatokat végezze el a készüléken, amelyek a jelen útmutatóban ismertetve vannak.
- Kizárólag eredeti pótalkatrészeket és tartozékokat használjon.

Termékleírás

<input type="checkbox"/> A	PondoSwitch
1	Hálózati csatlakozó szivattyúhoz
2	Kimenet AG
3	Hálózati csatlakozóvezeték
4	Manométer
5	Bemenet (forgatható)
6	Adapter
7	Gomb START PUMP
8	Ellenőrző lámpa, szárazon futás, piros
9	Ellenőrző lámpa, üzemelés, zöld

Rendeltetésszerű használat

A jelen útmutatóban leírt terméket kizárólag a következők szerint használja:

- Vízszivattyú (nyomószivattyú) automatikus be- és kikapcsolása csatlakoztatott fogyasztó berendezés általi vízvételéskor.
- A terméket a műszaki adatok betartása mellett üzemeltesse. (→ Műszaki adatok)

Lehetséges nem megfelelő használat

A készülékre a következő korlátozások érvényesek:

- Nem alkalmas beépített automata vezérléssel rendelkező szivattyúkhöz.
- Nem szabad ivóvíz-ellátásra csatlakoztatni.
- Ivóvízhez nem alkalmas.
- Nem szabad kisipari- vagy ipari célokra használni.
- Nem szabad vegyszerekkel, élelmiszerekkel, gyúlékony vagy robbanékony anyagokkal együtt alkalmazni.

Felállítás és csatlakoztatás

TUDNIVALÓ:

A rendszerben lévő túlzott víznyomás károsítja a készüléket.

- ▶ A távolság a legmagasabban fekvő vízvételési helyhez képest nem haladhatja meg a 15 m-t.
- ▶ A 10 bar-os rendszernyomást nem szabad túllépni.
- ▶ Vegye figyelembe a szivattyú maximális megengedett nyomását. A nyomás 10 bar alatti értékű lehet.

TUDNIVALÓ:

Valamennyi csatlakozó vezetéknek teljesen tömítettnek kell lenni, mivel a tömítetlen vezetékek hátrányosa befolyásolják a rendszer működőképességét, és károkat okoznak.

- ▶ A vezetékek menetes részeit és a szivattyúhoz kapcsolódás helyeit megfelelő tömítőanyaggal kell tömíteni.
- ▶ A műanyag csavarzatok túl szoros meghúzása sérüléseket okozhat. Kerülni kell a túlzott erő alkalmazását.

B

A készülék vízszintesen vagy függőlegesen, egy kerti szivattyú, kútszivattyú vagy merülőszivattyú és az első vízvételési hely (pl. mosógép) nyomáscsatlakozója között csatlakoztatható.

- Javaslat: Felszerelés közvetlenül a szivattyú nyomáscsatlakozójára. Használjon adaptert.

Ez az alábbiak szerint végezhető el:

C

1. Csavarja az adaptert a szivattyúra.
 - Ügyeljen az O-gyűrű helyes illeszkedésére.
2. Csavarja a készüléket az adapterre.
 - Felszereléskor ügyelni kell arra, hogy a fedélen és a készülék kimenetén található nyílak a víz folyásirányába mutassanak.
3. Kösse össze a készüléket a továbbvezető vezetékkel.

Üzem

Készülék üzembe helyezése

FIGYELMEZTETÉS

Áramütés okozta halálos vagy súlyos sérülések lehetősége áll fenn!

► Mindig válassza le a szivattyút az elektromos hálózatról PondoSwitch, mielőtt munkálatokat végez a készüléken.

Használat előtt a szivattyút fel kell tölteni, és légteleníteni kell a szívóvezetékét. A szívóvezeték légtelenítése eltarthat néhány percig.

Ez az alábbiak szerint végezhető el:

- A szivattyút és a szívóvezetékét teljesen fel kell tölteni. (→ a szivattyú kezelési útmutatója)
- 1. Dugja be a szivattyú hálózati csatlakozódugóját a PondoSwitch dugaszolóaljzatába.
- 2. Dugja be a PondoSwitch hálózati csatlakozódugóját a dugaszolóaljzatba.
 - Az ON ellenőrző lámpa zölden világít.
 - A készülék üzemkész.
- 3. Kapcsolja be a szivattyút és nyomja meg a PondoSwitch START PUMP gombját.
 - A PondoSwitch kb. 15 másodpercre bekapcsolja a szivattyút.
- 4. A szivattyú automatikus lekapcsolása után nyissa ki a legmagasabban elhelyezkedő vízvételési helyét.
 - A PondoSwitch ismét bekapcsolja a szivattyút.
- 5. Zárja el a vízcsapot, amikor a víz egyenletesen folyik ki.
 - Az üzembe helyezés befejeződött.

-  Ha nincs vízszállítás:
- Hagyja, hogy a szivattyú a PondoSwitch által megadott időnél tovább működjön. Ehhez tartsa nyomva a START PUMP gombot addig, amíg a szivattyú felszívási művelete be nem fejeződik, és létre nem jön a vízszállítás.
 - Ha kb. egy perc után még mindig nincs vízszállítás: Válassza le a PondoSwitch készüléket a hálózatról, és ismétlje meg az üzembe helyezési eljárást.

Az üzemelés megszakítása és újraindítása

Szárazon futás, ill. vízhiány esetén

- a PondoSwitch lekapcsolja a szivattyút,
- pirosan világít az ERROR ellenőrző lámpa,
- a szivattyú automatikus bekapcsolása gátolt.

Az üzemelés újraindításához:

- Szüntesse meg a lekapcsolás okát.
- Nyomja meg a START PUMP gombot.

Készülék üzemén kívül helyezése

VIGYÁZAT

A vezetékek nyomás alatt állnak. Sérülésveszély a kilépő vízsugár miatt. A készülék károsodása a kilépő víz miatt.

► A munkálatok megkezdése előtt: Nyisson ki egy vízvételési helyet, hogy a nyomás távozn tudjon.

► Teendő a munkálatok befejezése után: (→ Készülék üzembe helyezése)

Ez az alábbiak szerint végezhető el:

1. Húzza ki a PondoSwitch hálózati csatlakozódugóját.
2. Húzza ki a szivattyú hálózati csatlakozódugóját.
3. Nyomásmentesítse a nyomóvezetékét a vételezési pontok kinyitásával.
4. Továbbá nyissa ki a szívóvezetékbe épített visszacsapó szelepeket is.
 - Kikapcsolás után a maradék víz visszafolyhat a tömlőben és kifolyhat a szívónyíláson keresztül.

Ha a szivattyút teljesen leszerelik:

A szivattyú használati útmutatója szerint kell eljárni!

A bekapcsolási nyomás módosítása

⚠ FIGYELMEZTETÉS

Áramütés okozta halálos vagy súlyos sérülések lehetősége áll fenn!

- ▶ Ezt a munkát csak villanszerelő végezheti el.
- ▶ Mindig válassza le a szivattyút az elektromos hálózatról PondoSwitch, mielőtt munkálatokat végez a készüléken.
- ▶ Teendő a munkálatok befejezése után: (→ Készülék üzembe helyezése)

Ez az alábbiak szerint végezhető el:

D, E

- A bekapcsolási nyomás beállításakor vegye figyelembe a jelleggörbét.
- 1. Oldja ki a ház csavarjait és távolítsa el a fedelet.
- 2. Végezze el a nyomás beállítását csavarhúzóval, a beállító csavar elforgatásával. Vegye figyelembe a nyomás-jelleggörbét.
- 3. Szerelje vissza a ház fedelét, és helyezze üzembe a készüléket.
- 4. Olvassa le a nyomást a manométeren, és adott esetben ismét korrigálja a nyomás beállítását.

i A lekapcsolási nyomás nem állítható be, és függ az alkalmazott szivattyútól.

Tisztítás és karbantartás

TUDNIVALÓ:

Ne használjon agresszív tisztítószerkeket vagy kémiai oldatokat. Ezek a szerek károsíthatják a házat, hátrányosan befolyásolhatják a készülék működését, valamint ártanak az állatoknak, növényeknek és a környezetnek.

- ▶ A készüléket csak kívül tisztítsa nedves ruhával.

Tárolás/Telelés

A készülék nem fagyálló, és várható fagy esetén le kell szerelni és megfelelően el kell tárolni.

Így tárolja helyesen a készüléket:

- Alaposan tisztítsa le a készüléket és cserélje ki a sérült alkatrészeket.
- A szivattyút szárazon, fagymentes helyen kell tárolni.
- A nyitott dugaszos csatlakozásokat óvni kell a nedvességtől és a szennyeződéstől.
- Amennyire lehetséges, ürítse ki a tömlőket és csatlakozókat.

Hibaelhárítás



i Vegye figyelembe a hibaelhárítást az alkalmazott szivattyú használati utasításában is.

Hiba	Ok	Megoldás
A szivattyú nem indul el.	A készülék ki van kapcsolva.	A készülék bekapcsolása
	A szivattyú ki van kapcsolva.	A szivattyú bekapcsolása
	Az áramellátás megszakítva.	Ellenőrizze az elektromos dugaszos csatlakozásokat.
	A hibaáram-védelem kioldott.	Kapcsolja ki a készüléket és a szivattyút, és húzza ki a hálózati csatlakozódugaszt. Majd vegye fel a kapcsolatot a Pontec szervizzel: service@pontec.com
	A készülék meghibásodott.	
	A készülék vízhiány miatt lekapcsolt. A szárazon futás ellenőrző lámpája pirosan világít.	Szüntesse meg a lekapcsolás okát (pl. szivattyúhiba). Ezután a szivattyú újraindításához nyomja meg a Start gombot a készüléken.
A szivattyú nem szállít, vagy elégtelen a szállított mennyiség.	A készülék és a vízvételezési hely közötti maximálisan megengedett 15 m-es szintkülönbséget túllépték.	Korrigálja a magasságkülönbséget.
	A nyomás beállítása a készüléken nem megfelelő.	Korrigálja a nyomás beállítását a készüléken.
	A készülék a víz folyásirányával szemben van felszerelve.	Végezze el helyesen a felszerelést.

Műszaki adatok

PondoSwitch			
Névleges feszültség		V AC	230
Méretezési frekvencia		Hz	50
Méretezési feszültség	maximum	A	12
Védettségi fokozat			IPX4
Bemeneti csatlakozó belső menet			G1
Kimeneti csatlakozó külső menet			G1
Üzemi nyomás	maximum	bar	10
Bekapcsolási nyomás	előre beállított	bar	1,5
Bekapcsolási nyomás	Beállítási tartomány	bar	1,0 ... 3,5
A szivattyúzott víz hőmérséklete	min.	°C	2
A szivattyúzott víz hőmérséklete	max.	°C	35
Bekapcsolás / kikapcsolás	Gomb		•
Szárazra futás elleni védelem	Érzékelő		•
Szivattyúzott szilárd testek szemcsemérete	max.	mm	2
Hálózati csatlakozóvezeték	Hossz	m	1,5
Szivattyú csatlakoztatási teljesítmény	Hossz	m	0,3
Méretek	Hossz	mm	100
	Szélesség	mm	100
	Magasság	mm	195
Súly		kg	0,75

A készüléken található jelölések

IP X4	A készülék fröccsenő víz behatolása ellen védett.
	A készüléket csak beltérben üzemeltesse.
	A készüléket ne dobja ki a háztartási hulladékok közé.
	Olvassa el a használati útmutatót.

Megsemmítés

TUDNIVALÓ:



A készüléket nem szabad háztartási hulladékként ártalmatlanítani.

- ▶ A készüléket az erre szolgáló visszavételi rendszeren keresztül adja le ártalmatlanításra.
- ▶ A kábel levágásával tegye használhatatlanná a készüléket.

Garanciális feltételek

A PFG 2 év garanciát vállal a vásárlás dátumától bizonyítható anyag- és gyártási hibákra. A kopóalkatrészekre, mint pl. izzók stb. szintén nem terjed ki a garancia. A garanciavállalás feltétele az eredeti vásárlást igazoló bizonylat. A garancia megszűnik szakszerűtlen kezelés, a visszaélészerű használat által bekövetkezett elektromos vagy mechanikus sérülés, valamint az arra fel nem jogosított szervizek által végzett szakszerűtlen javítások miatt. Javítást csak a PFG vagy az általa felhatalmazott szervizek végezhetnek. Garanciaigény bejelentése esetén küldje el a reklamált készüléket vagy a meghibásodott alkatrészt a hiba leírásával és a vásárlást igazoló bizonylattal a Pfg-hez. A PFG fenntartja magának a szerelési költségek kiszámlázásának jogát. A PFG nem felel a szállításból keletkezett károkért. Ezeket azonnal a szállítóval szemben kell érvényesíteni. Bármilyen fajta további igény – kiváltképpen a következményes károkat kizárt. A garancia nem érinti a végfelhasználó kereskedővel szemben támasztott igényeit.

Oryginalna instrukcja. Instrukcja przynależy do urządzenia i wraz z nim musi zostać przekazana kolejnym użytkownikom.

⚠ OSTRZEŻENIE

- ▶ Wymianę uszkodzonego przewodu sieciowego należy niezwłocznie zlecić autoryzowanemu punktowi serwisowemu bądź wykwalifikowanemu elektrykowi, żeby zapobiec porażeniu prądem elektrycznym.
- ▶ Urządzenie może być używane przez dzieci od 8 lat i ponadto przez osoby o ograniczonych fizycznych i umysłowych zdolnościach, albo nie posiadających niezbędnego doświadczenia i wiedzy, gdy będą one pod nadzorem osoby odpowiedzialnej za bezpieczeństwo użytkownika tego urządzenia lub zostaną odpowiednio przez nią poinstruowane i poinformowane o wynikających stąd zagrożeniach. Dzieciom zabrania się zabawy z tym urządzeniem. Czyszczenie ani czynności serwisowe użytkownika nie mogą być wykonywane przez dzieci bez nadzoru osoby dorosłej.

Przepisy bezpieczeństwa

Przyłącze elektryczne

- W stosunku do instalacji elektrycznych na zewnątrz budynków obowiązują specjalne przepisy. Wykonanie instalacji elektrycznej jest dozwolone tylko specjalistom elektrykom.
 - Specjalistą elektrykiem jest osoba, która w oparciu o swoje wykształcenie, wiedzę i doświadczenie jest uprawniona do wykonania instalacji elektrycznych na zewnątrz budynków. Ponadto potrafi rozpoznać możliwe zagrożenia i przestrzega regionalnych i krajowych norm, przepisów i zarządzeń.
 - W przypadku pytań i problemów należy zwrócić się do specjalisty elektryka.
- Urządzenie podłączyć tylko wtedy, gdy parametry elektryczne urządzenia i zasilania energią są zgodne.
- Urządzenie może być podłączane tylko do prawidłowo zainstalowanego gniazdka. Urządzenie musi być zabezpieczone poprzez urządzenie ochronne prądowe, ze znamionowym prądem upływowym wynoszącym maksymalnie 30 mA.
- Przedłużacze przewodów i rozdzielacze prądu (np. listwy z gniazdkami) muszą być przeznaczone do użytkowania na wolnym powietrzu (zabezpieczone przed rozpryskami wody).
- Chronić złącza wtykowe przed wilgocią.
- Urządzenie może być podłączane tylko do prawidłowo zainstalowanego gniazdka. Urządzenie musi być zabezpieczone poprzez urządzenie ochronne prądowe, ze znamionowym prądem upływowym wynoszącym maksymalnie 30 mA.

Bezpieczna eksploatacja

- Eksploatacja urządzenia z uszkodzoną obudową jest zabroniona.
- W przypadku uszkodzonego przewodu elektrycznego nie wolno użytkować urządzenia.
- Nie podnosić ani nie ciągnąć urządzenia za przewód elektryczny.
- Przewody należy układać w sposób zabezpieczający je przed uszkodzeniami i tak, żeby uniknąć możliwości potknięcia się o nie.
- Przed przystąpieniem do prac przy urządzeniu zawsze najpierw wyciągnąć wtyczkę sieciową.
- Nigdy nie dokonywać przeróbek technicznych urządzenia na własną rękę.
- Przy urządzeniu wykonywać tylko te czynności, które są opisane w tej instrukcji.
- Należy stosować tylko oryginalne części zamienne i akcesoria.

Opis produktu

<input type="checkbox"/> A	PondoSwitch
1	Przyłącze sieciowe pompy
2	Wylot AG
3	Sieciowy przewód podłączeniowy
4	Manometr
5	Wlot (obrotowy)
6	Adapter
7	Przycisk START PUMP
8	Lampka kontrolna pracy na sucho, czerwona
9	Lampka kontrolna pracy, zielona

Zastosowanie zgodne z przeznaczeniem

Wyrób opisywany w niniejszej instrukcji należy użytkować wyłącznie w następujący sposób:

- Automatyczne włączanie i wyłączanie pompy wody (pompy ciśnieniowej) przy pobieraniu wody przez podłączony odbiornik wody.
- Urządzenie użytkować tylko w warunkach zgodnych z danymi technicznymi. (→ Dane techniczne)

Możliwe błędne użytkowanie

W stosunku do tego urządzenia obowiązują następujące ograniczenia:

- Nie nadaje się do pomp ze zintegrowanym sterowaniem automatycznym.
- Nie podłączać do instalacji z wodą pitną.
- Nie nadaje się do wody pitnej.
- Nie nadaje się do celów rzemieślniczych ani przemysłowych.
- Nie użytkować połączeniu z chemikaliami, artykułami spożywczymi, substancjami łatwopalnymi lub wybuchowymi.

Ustawienie i podłączenie

WSKAZÓWKA

Za wysokie ciśnienie wody w systemie powoduje uszkodzenie urządzenia.

- ▶ Odstęp od najwyższego położonego punktu pobierania wody nie może przekroczyć 15 m.
- ▶ Niedozwolone jest przekroczenie ciśnienia 10 bar w układzie.
- ▶ Przestrzegać maksymalnego dozwolonego ciśnienia pompy. Ono może wynosić poniżej 10 bar.

WSKAZÓWKA

Wszystkie przewody muszą być absolutnie szczelne, ponieważ wszelkie nieszczelności wywierają negatywny wpływ na działanie układu i mogą spowodować szkody.

- ▶ Połączenia gwintowane przewodów i przyłącza pompy uszczelnić odpowiednim środkiem uszczelniającym.
- ▶ Zbyt mocne dokręcenie złączy z tworzywa sztucznego może spowodować ich uszkodzenie. Zapobiegać użyciu nadmiernej siły.

B

Urządzenie można zainstalować w pozycji poziomej lub pionowej w dowolnym miejscu między przyłączem ciśnieniowym pompy ogrodowej bądź pompy studziennej lub zanurzeniowej, a pierwszym punktem pobierania wody (np. pralką automatyczną).

- Zalecenie: Montaż bezpośrednio na przyłączy ciśnieniowym pompy. Zastosować adapter.

Należy postępować w sposób następujący:

- C
1. Przykręcić adapter do pompy.
 - Zwracać uwagę na prawidłowe osadzenie uszczelki typu o-ring.
 2. Przykręcić urządzenie na adapterze.
 - Podczas montażu zwracać uwagę, żeby strzałki na pokrywie i wylocie urządzenia były zwrócone w kierunku przepływu wody.
 3. Połączyć urządzenie z następnym w kolejności przewodem.

Eksplatacja

Uruchomienie urządzenia

OSTRZEŻENIE

Możliwość odniesienia ciężkich obrażeń i śmierci w wyniku porażenia prądem elektrycznym.

► Przed przystąpieniem do prac przy urządzeniu najpierw należy odłączyć pompę i PondoSwitch od sieci.

Przed użyciem należy całkowicie napełnić pompę i odpowietrzyć przewód ssący. Odpowietrzenie przewodu ssącego trwa kilka minut.

Należy postępować w sposób następujący:

- Pompę i przewód ssący napełnić całkowicie wodą. (→ instrukcja obsługi pompy)
- 1. Wtyczkę sieciową pompy włożyć do gniazdka urządzenia PondoSwitch.
- 2. Wtyczkę sieciową urządzenia PondoSwitch włożyć do gniazdka.
 - Lampka kontrolna ON świeci się zielono.
 - Urządzenie jest gotowe do działania.
- 3. Włączyć pompę na urządzeniu PondoSwitch nacisnąć przycisk START PUMP.
 - Urządzenie PondoSwitch włącza pompę na około 15 sekund.
- 4. Po automatycznym wyłączeniu pompy otworzyć najwyżej położony punkt pobierania wody.
 - Urządzenie PondoSwitch natychmiast włącza ponownie pompę.
- 5. Zamknąć punkt pobierania wody, gdy woda wypływa równomiernie.
 - Rozruch jest zakończony.

-  W przypadku braku pompowania wody:
 - Włączyć pompę na dłuższy czas, niż czas zadany przez PondoSwitch. W tym celu przytrzymać wciśnięty przycisk START PUMP, aż do zakończenia procesu zasysania wody przez pompę i do rozpoczęcia tłoczenia wody.
 - W przypadku braku pompowania wody po upływie jednej minuty: Odłączyć PondoSwitch od sieci prądowej i powtórzyć proces uruchamiania.

Przerwanie pracy i ponowne uruchomienie

W przypadku suchobiegu lub braku wody

- PondoSwitch wyłączy pompę,
- lampka kontrolna ERROR świeci się czerwono,
- zapobiega automatycznemu włączeniu pompy.

W celu ponownego uruchomienia:

- Usunąć przyczynę wyłączenia.
- Nacisnąć przycisk START PUMP.

Wyłączenie urządzenia

OSTROŻNIE

Przewody są pod ciśnieniem. Niebezpieczeństwo skaleczenia przez wypływający strumień wody. Niebezpieczeństwo uszkodzenia urządzenia przez wypływającą wodę.

- Przed przystąpieniem do pracy: Otworzyć punkt pobierania wody, żeby spadło ciśnienie.
- Czynności po zakończeniu pracy: (→ Uruchomienie urządzenia)

Należy postępować w sposób następujący:

1. Wyjąć wtyczkę sieciową urządzenia PondoSwitch.
2. Wyjąć wtyczkę sieciową pompy.
3. Przewód ciśnieniowy doprowadzić do stanu bezciśnieniowego otwierając punkty pobierania wody.
4. Dodatkowo otworzyć zawory przeciwwrotne zainstalowane w przewodzie ssącym.
 - Po wyłączeniu może spłynąć z powrotem reszta wody znajdująca się w wężu i wypłynąć przez otwór ssania pompy.

W przypadku całkowitego wymontowania pompy:

Postępować zgodnie z instrukcją użytkowania pompy!

Zmiana ciśnienia włączania

⚠ OSTRZEŻENIE

Możliwość odniesienia ciężkich obrażeń i śmierci w wyniku porażenia prądem elektrycznym.

- ▶ Wykonanie tej czynności jest dozwolone tylko specjalistom elektrykom.
- ▶ Przed przystąpieniem do prac przy urządzeniu najpierw należy odłączyć pompę i PondoSwitch od sieci.
- ▶ Czynności po zakończeniu pracy: (→ Uruchomienie urządzenia)

Należy postępować w sposób następujący:

D, E

- Przy dopasowaniu ciśnienia włączania uwzględnić charakterystykę urządzenia.
1. Przykręcić obudowę i usunąć pokrywę.
 2. Nastawienie ciśnienia zmienić wkrętakiem, obracając śrubą regulacyjną. Uwzględnić charakterystykę ciśnienia
 3. Zamontować znów pokrywę obudowy i uruchomić urządzenie.
 4. Odczytać ciśnienie na manometrze i w razie potrzeby skorygować nastawienie ciśnienia.

i Ciśnienia wyłączania nie da się zmienić, ponieważ jest zależne od zastosowanej pompy.

Czyszczenie i konserwacja

WSKAZÓWKA

Nie używać żadnych agresywnych środków czyszczących ani roztworów chemicznych. Te środki mogą spowodować uszkodzenie obudowy, negatywnie wpłynąć na działanie urządzenia i szkodliwie wpłynąć na zwierzęta, rośliny i środowisko naturalne.

- ▶ Urządzenie czyścić tylko z zewnątrz wilgotną ściereczką.

Magazynowanie / Przechowywanie w okresie zimowym

Urządzenie nie jest zabezpieczone na wypadek mrozu i musi zostać wymontowane najpóźniej przed zapowiadany mrozem.

Prawidłowe przechowywanie urządzenia:

- Gruntownie oczyścić urządzenie i wymienić uszkodzone części.
- Urządzenie należy przechowywać w miejscu suchym i nienarażonym na działanie mrozu.
- Otwarte połączenia wtykowe chronić przed wilgocią i zanieczyszczeniem.
- Wężę i przyłącza opróżnić na tyle, na ile to możliwe.

Usuwanie usterek



i Przestrzegać również zasad usuwania przyczyn usterek podanych w instrukcji obsługi zastosowanej pompy.

Usterka	Przyczyna	Środki zaradcze
Pompa nie uruchamia się	Urządzenie jest wyłączone	Włączyć urządzenie
	Pompa jest wyłączona	Włączyć pompę
	Przerwane zasilanie prądowe	Sprawdzić elektryczne złącza wtykowe
	Zadziałał bezpiecznik różnicowo-prądowy	Wyłączyć urządzenie i pompę, wyciągnąć wtyczkę sieciową. Potem skontaktować się z serwisem Pontec: service@pontec.com
	Urządzenie jest wadliwe	
	Urządzenie wyłączyło się z powodu braku wody. Lampka kontrolna pracy na sucho świeci się na czerwono.	Usunąć przyczynę braku wody (np. usterkę pompy). Potem nacisnąć przycisk startu na urządzeniu, żeby ponownie uruchomić pompę.
Pompa nie tłoczy lub niedostateczna wydajność tłoczenia	Dopuszczalna różnica wysokości 15 m pomiędzy urządzeniem, a punktem poboru wody została przekroczona	Skorygować różnicę wysokości
	Nieprawidłowe nastawienie ciśnienia w urządzeniu	Skorygować nastawienie ciśnienia w urządzeniu
	Urządzenie jest zamontowane w kierunku przeciwnym do przepływu wody	Przeprowadzić prawidłowy montaż

Dane techniczne

PondoSwitch			
Napięcie znamionowe		V AC	230
Częstotliwość znamionowa		Hz	50
Prąd znamionowy	maksymalnie	A	12
Stopień ochrony			IPX4
Przyłącze wejścia, gwint wewnętrzny			G1
Przyłącze wyjścia, gwint zewnętrzny			G1
Ciśnienie robocze	maksymalnie	bar	10
Ciśnienie włączania	ustawione fabrycznie	bar	1,5
Ciśnienie włączania	Zakres ustawień	bar	1.0 ... 3.5
Temperatura pompowanej wody	min.	°C	2
Temperatura pompowanej wody	max.	°C	35
Załączenie / wyłączenie	Przycisk		•
Zabezpieczenie przed suchobiegami	Czujnik		•
Wielkość uziamienia pompowanych cząstek stałych	max.	mm	2
Sieciowy przewód podłączeniowy	Długość	m	1,5
Przewód podłączeniowy pompy	Długość	m	0,3
Wymiary	Długość	mm	100
	Szerokość	mm	100
	Wysokość	mm	195
Masa		kg	0,75

Symbole na urządzeniu

IP X4	Urządzenie jest zabezpieczone przed wnikaniem wody rozbryzkowej.
	Urządzenie należy użytkować tylko wewnątrz pomieszczeń.
	Nie wyrzucać tego urządzenia do zwykłych odpadów komunalnych.
	Przeczytaj instrukcję użytkowania.

Usuwanie odpadów

WSKAZÓWKA



Urządzenia nie wolno wyrzucać do pojemnika na odpady komunalne.

- ▶ Urządzenie należy oddać w wyznaczonym punkcie zbiórki surowców wtórnych.
- ▶ Przed przystąpieniem do utylizacji należy odciąć przewód zasilający urządzenia.

Warunki gwarancji

PfG udziela 2-letniej gwarancji licząc od daty zakupu, na wypadek wystąpienia udowodnionych wad materiałowych i produkcyjnych. Części ulegające zużyciu, jak np. akcesoria świetlne, nie są objęte gwarancją. Warunkiem uzyskania świadczeń z tytułu gwarancji jest przedłożenie dowodu zakupu. Udzielona gwarancja wygasa w przypadku nieprawidłowej obsługi, uszkodzeń elektrycznych lub mechanicznych na skutek zastosowania sprzecznego z przeznaczeniem, a także nieprawidłowo wykonanych napraw przez nieautoryzowane warsztaty. Do przeprowadzania napraw jest upoważniony tylko PfG lub warsztat autoryzowany przez PfG. W razie zgłoszenia roszczeń z tytułu gwarancji należy przesyłać - na zasadach franco siedziba PfG - zakwestionowane urządzenie lub wadliwą część wraz z dołączonym opisem wady i dowodem zakupu. PfG zastrzega sobie prawo do wystawienia rachunku za koszty montażu. PfG nie ponosi odpowiedzialności za szkody transportowe. Stwierdzone szkody muszą zostać niezwłocznie zgłoszone i przejęte przez przewoźnika. Wszelkiego rodzaju dalsze roszczenia, a szczególnie za szkody będące następstwem, są wykluczone. Niniejsza gwarancja nie obejmuje roszczeń odbiorcy końcowego w stosunku do sprzedawcy.

Původní návod. Návod je součástí přístroje a musí být předán případnému dalšímu uživateli společně s přístrojem.

VAROVÁNÍ

- ▶ Poškozený elektrický kabel je nutné ihned nechat vyměnit u autorizovaného zákaznického servisu nebo od kvalifikovaného elektrikáře, abyste zabránili nebezpečí zasažení elektrickým proudem.
- ▶ Tento přístroj smí používat děti od 8 let a osoby se sníženými tělesnými, senzorickými nebo mentálními schopnostmi nebo s nedostatečnými zkušenostmi a znalostmi pouze v případě, že jsou pod dohledem, nebo že jsou poučeny o bezpečném používání přístroje a chápou nebezpečí, která z tohoto použití vyplývají. Děti si nesmí s přístrojem hrát. Čištění a užitelská údržba nesmí být prováděna dětmi bez dozoru.

Bezpečnostní pokyny

Elektrická přípojka

- Na elektroinstalaci ve venkovním prostředí se vztahují zvláštní předpisy. Elektroinstalaci smí provést výhradně elektrikář.
 - Elektrikář má z důvodu svého odborného vzdělání, znalostí a zkušeností kvalifikaci a smí provádět elektroinstalační práce ve venkovním prostředí. Elektrikář dokáže rozpoznat možná rizika a zajistí dodržení místních a národních norem, předpisů a ustanovení.
 - S případnými otázkami a potížemi se obraťte na kvalifikovaného elektrikáře.
- Přístroje zapojujte pouze tehdy, shodují-li se elektrické údaje přístroje s dostupným napájením.
- Přístroj připojujte pouze do zásuvky instalované v souladu s předpisy. Přístroj musí být zajištěn pomocí ochranného zařízení chybného proudu s reakčním proudem maximálně 30 mA.
- Prodlužovací vedení a elektrický rozvaděč (např. zásuvkový systém) musí být určeny k užití ve venkovním prostředí (odstřikující voda).
- Chraňte konektorové spoje před vlhkostí.
- Přístroj připojujte pouze do zásuvky instalované v souladu s předpisy. Přístroj musí být zajištěn pomocí ochranného zařízení chybného proudu s reakčním proudem maximálně 30 mA.

Bezpečný provoz

- V případě poškození krytu nesmíte přístroj používat.
- Při vadném vedení nesmí být přístroj provozován.
- Přístroj nepřenášejte ani netahejte za elektrické vodiče.
- Pokládejte vodiče tak, aby byly chráněny před poškozením a nikdo o ně nemohl zakopnout.
- Před zahájením činnosti na přístroji vždy odpojte síťovou zástrčku.
- Nikdy neprovádějte technické změny na přístroji.
- Provádějte na přístroji pouze činnosti, popisované v tomto návodu.
- Používejte pouze originální náhradní díly a příslušenství.

Popis výrobku

<input type="checkbox"/> A	PondoSwitch
1	Elektrická síťová přípojka pro čerpadlo
2	Výstup s vnějším závitem
3	Napájecí kabel
4	Manometr
5	Vstup (otočný)
6	Adaptér
7	Tlačítko START PUMP
8	Kontrolka chodu na sucho, červená
9	Kontrolka provozu, zelená

Použití v souladu s určeným účelem

Výrobek, popsáný v tomto návodu, použijte pouze následujícím způsobem:

- Automatické zapnutí a vypnutí vodního čerpadla (výtlačné čerpadlo) při odběru vody z připojeného spotřebiče.
- Používejte přístroj při dodržení technických údajů. (→ Technické údaje)

Možné chybné použití

Pro přístroj platí následující omezení:

- Nevhodné pro čerpadla s integrovaným automatickým řízením.
- Nenapojujte na domácí zásobování pitnou vodou.
- Nevhodné pro pitnou vodu.
- Nepoužívat pro komerční nebo průmyslové účely.
- Nepoužívat ve spojení s chemikáliemi, potravinami, lehce zápalnými nebo výbušnými látkami.

Instalace a připojení

UPOZORNĚNÍ

Příliš vysoký tlak vody v systému vede k poškození přístroje.

- ▶ Vzdálenost od nejvýše umístěného odběrného místa vody nesmí být větší než 15 m.
- ▶ Nesmí dojít k překročení systémového přetlaku 10 barů.
- ▶ Dodržujte maximální dovolený tlak čerpadla. Může být nižší než 10 barů.

UPOZORNĚNÍ

Všechny přívody musejí být absolutně těsné, protože netěsnosti ve vedení mohou mít negativní vliv na funkčnost systému a mohou způsobit škody.

- ▶ Utěsněte závity rozvodů a spojení s čerpadlem vhodnou těsnicí hmotou.
- ▶ Přílišné utažení plastových šroubení může způsobit poškození. Nepoužívejte nadměrnou sílu.

B

Přístroj můžete připojit vodorovně nebo svisle na libovolném místě mezi přípojkou výtlačku zahradního čerpadla, studnového nebo ponorného výtlačného čerpadla a prvním odběrným místem vody (např. pračka)

- Doporučení: Montáž přímo na přípojku výtlačku čerpadla. Použijte adaptér.

Postupujte následovně:

C

1. Našroubujte adaptér na čerpadlo.
 - Pozor na správné umístění kroužku O.
2. Přišroubujte k adaptéru přístroj.
 - Při montáži dávejte pozor, aby šipky na víku a výstupu přístroje ukazovaly ve směru průtoku vody.
3. Spojte přístroj s příslušným vedením.

Provoz

Uvedení přístroje do provozu

VAROVÁNÍ

Může dojít k vážnému zranění nebo usmrcení elektrickým proudem.

► Dříve, než zahájíte činnosti na přístroji, odpojte čerpadlo a PondoSwitch od elektrické sítě.

Před použitím musí být čerpadlo naplněno a sací vedení odvzdušněno. Odvzdušnění sacího vedení může trvat několik minut.

Postupujte následovně:

- Kompletně zaplavte čerpadlo a sací potrubí. (→ návod k obsluze čerpadla)
- 1. Zapojte zástrčku čerpadla do zásuvky PondoSwitch.
- 2. Zapojte zástrčku PondoSwitch do zásuvky.
 - Kontrolka ON svítí zeleně.
 - Přístroj je připraven k provozu.
- 3. Zapněte čerpadlo a stiskněte na PondoSwitch tlačítko START PUMP.
 - Systém PondoSwitch aktivuje čerpadlo na cca 15 sekund.
- 4. Po automatickém vypnutí čerpadla otevřete nejvýše položené odběrné místo vody.
 - Systém PondoSwitch znovu zapne čerpadlo.
- 5. Jakmile voda vytéká rovnoměrně, zavřete odběrné místo vody.
 - Tím bylo dokončeno uvedení do provozu.

-  Pokud čerpadlo nečerpá vodu:
- Nechejte čerpadlo běžet po delší dobu, než je uvedeno v PondoSwitch. K tomu stiskněte a podržte tlačítko START PUMP, dokud nebude dokončen proces sání čerpadla a nebude zahájeno čerpání vody.
 - Pokud ani zhruba za jednu minutu systém stále nečerpá vodu: Odpojte PondoSwitch od elektrické sítě a opakujte proces uvedení do provozu.

Přerušení provozu a jeho obnovení

Při chodu nasucho nebo při nedostatku vody

- vypne systém PondoSwitch čerpadlo,
- svítí červená kontrolka ERROR,
- je zabráněno automatickému zapnutí čerpadla.

Abyste mohli obnovit provoz:

- Odstraňte příčinu vypnutí.
- Stiskněte tlačítko START PUMP.

Odstavení přístroje z provozu

POZOR

Rozvody jsou pod tlakem. Nebezpečí úrazu unikajícím vodním paprskem. Poškození přístroje vytékající vodou.

- Před začátkem prací: Otevřete odběrné místo vody tak, aby se mohl uvolnit tlak.
- Opatření po ukončení prací: (→ Uvedení přístroje do provozu)

Postupujte následovně:

1. Odpojte zástrčku systému PondoSwitch.
2. Odpojte zástrčku čerpadla.
3. Uvolněte tlak z výtlačného potrubí otevřením odběrného místa.
4. Navíc otevřete zpětné ventily, které jsou zabudované do sacího potrubí.
 - Po vypnutí je možné nechat vytéct zbytkovou vodu z hadice a z nasávacího otvoru čerpadla.

Pokud se čerpadlo kompletně demontuje:

Postupujte podle návodu k použití čerpadla!

Změna spínacího tlaku

VAROVÁNÍ

Může dojít k vážnému zranění nebo usmrcení elektrickým proudem.

- ▶ Tuto činnost smí provést pouze elektrikář.
- ▶ Dříve, než zahájíte činnosti na přístroji, odpojte čerpadlo a PondoSwitch od elektrické sítě.
- ▶ Opatření po ukončení prací: (→ Uvedení přístroje do provozu)

Postupujte následovně:

D, E

- Při úpravě spínacího tlaku dodržujte charakteristiky.
1. Našroubujte kryt a sundejte víko.
 2. Proveďte změnu nastavení tlaku šroubovákem šroubováním seřizovacího šroubu. Dodržujte tlakovou charakteristiku
 3. Opět namontujte kryt přístroje a uveďte přístroj do provozu.
 4. Zjistěte na manometru tlak a případně znovu upravte nastavení tlaku.

 Vypínací tlak nelze nastavit a závisí na použitém čerpadle.

Čištění a údržba

UPOZORNĚNÍ

Nepoužívejte žádné agresivní čisticí prostředky nebo chemické roztoky. Tyto prostředky mohou poškodit kryt, narušit funkci přístroje a škodí zvířatům, rostlinám i životnímu prostředí.

- ▶ Čistěte přístroj pouze zvenčí navlhčenou utěrkou.

Uložení/zazimování

Přístroj není odolný proti mrazu a pokud lze očekávat mrazivé počasí, musí být odinstalován a uložen.

Správné uskladnění přístroje:

- Přístroj důkladně očistěte a vyměňte poškozené díly.
- Přístroj osušte a uskladněte chráněný před mrazem.
- Chraňte otevřené přípojky před vlhkostí a znečištěním.
- Co nejvíce vyprázdněte z hadic a přípojek obsah.

Odstraňování poruch



 Postupujte také podle popisu odstraňování závad v návodu k obsluze použitého čerpadla.

Porucha	Příčina	Náprava
Čerpadlo se nerozbíhá	Přístroj je vypnutý	Zapněte přístroj
	Čerpadlo je vypnuté	Zapnutí čerpadla
	Napájení proudem je přerušeno	Zkontrolujte elektrické zásuvky
	Pojistka chybného proudu vypadla	Vypněte přístroj a čerpadlo a odpojte zástrčku.
	Přístroj má závadu	Následně kontaktujte servis Pontec: service@pontec.com
Čerpadlo se vypnul z důvodu nedostatku vody. Kontrolka chodu na sucho svítí červeně.	Přístroj se vypnul z důvodu nedostatku vody. Kontrolka chodu na sucho svítí červeně.	Odstraňte příčinu nedostatku vody (např. porucha čerpadla). K opětovnému spuštění čerpadla potom stiskněte tlačítko Start na přístroji.
	Došlo k překročení výškového rozdílu 15 m mezi přístrojem a odběrným místem vody	Upravte výškový rozdíl
Čerpadlo nečerpá nebo čerpá nedostatečně	Nesprávně nastavený tlak v přístroji	Upravte tlak nastavený v přístroji
	Přístroj je namontován proti směru průtoku vody	Správně proveďte montáž

Technické údaje

PondoSwitch			
Jmenovité napětí		V AC	230
Jmenovitá frekvence		Hz	50
Jmenovitý proud	maximálně	A	12
Stupeň krytí			IPX4
Připojka vstup - vnitřní závit			G1
Připojka výstup - vnější závit			G1
Provozní tlak	maximálně	bar	10
Spínací tlak	Předem nastaveno	bar	1,5
Spínací tlak	Rozsah nastavení	bar	1,0 až 3,5
Teplota čerpané vody	min	°C	2
Teplota čerpané vody	max	°C	35
Zapnutí/vypnutí	Tlačítko		•
Ochrana proti běhu na sucho	Čidlo		•
Velikost frakce čerpaný pevných částic	max.	mm	2
Napájecí kabel	Délka	m	1,5
Připojovací rozvodny čerpadla	Délka	m	0,3
Rozměry	Délka	mm	100
	Šířka	mm	100
	Výška	mm	195
Hmotnost		kg	0,75

Symbyly na přístroji

IP X4	Přístroj je chráněn proti vniknutí stříkající vody.
	Používejte přístroj pouze ve vnitřních prostorách.
	Nelikvidujte přístroj v běžném komunálním odpadu.
	Přečtěte si návod k použití.

Likvidace

UPOZORNĚNÍ



Toto zařízení nesmí být likvidováno společně s domovním odpadem.

► Likvidujte zařízení ve sběrném dvoře.

► Předtím znemožněte další použití zařízení odříznutím kabelů.

Záruční podmínky

PfG poskytuje záruku 2 roky od data prodeje na prokazatelné materiálové a výrobní vady. Záruka se nevztahuje na díly podléhající opotřebení, jako jsou např. osvětlovací prostředky atd. Předpokladem pro záruční plnění je předložení dokladu o koupi. Nárok na záruku zaniká při nesprávné manipulaci, elektrickém nebo mechanickém poškození nesprávným používáním a při neodborných opravách, prováděných neautorizovanými dílnami. Opravy smějí být prováděny jen firmou PfG nebo firmou PfG autorizovanými opravny. Při uplatnění záručního nároku zašlete reklamovaný přístroj nebo defektní součástku s popisem závady a dokladem o koupi na vlastní náklady firmě PfG. PfG si vyhrazuje právo účtovat montážní náklady. PfG neručí za škody vzniklé při transportu. Tyto musí být neprodleně uplatněny vůči dopravci. Další nároky jakéhokoli druhu, zvláště následné škody, jsou vyloučeny. Touto zárukou nejsou dotčeny nároky konečného zákazníka vůči prodejci.

Originálny návod. Návod patrí k prístroju a musí sa odovzdať ďalej spolu s ním.

VÝSTRAHA

- ▶ Poškodený sieťový kábel nechajte bezodkladne opraviť autorizovaným servisom alebo kvalifikovaným elektrikárom, aby sa zabránilo nebezpečenstvu zásahu elektrickým prúdom.
- ▶ Tento prístroj môžu používať deti staršie ako 8 rokov a osoby so zníženými fyzickými, zmyslovými alebo mentálnymi schopnosťami alebo s nedostatočnými skúsenosťami a znalosťami, keď sú pod dohľadom alebo boli poučené o bezpečnom používaní prístroja a pochopili nebezpečenstvá, ktoré z toho vyplývajú. Deti sa s prístrojom nesmú hrať. Deti nesmú vykonávať čistenie a používateľskú údržbu.

Bezpečnostné pokyny

Prípojka elektrickej energie

- Pre elektrickú inštaláciu vo vonkajšej oblasti platia osobitné predpisy. Elektrickú inštaláciu smie vykonať len kvalifikovaný elektrikár.
 - Kvalifikovaný elektrikár je kvalifikovaný na základe svojho odborného vzdelania, poznatkov a skúseností a smie vykonávať elektrickú inštaláciu vo vonkajšej oblasti. Dokáže rozpoznať možné nebezpečenstvá a dodržiavať regionálne a vnútroštátne normy, predpisy a ustanovenia.
 - Pri otázkach a problémoch sa obráťte na kvalifikovaného elektrikára.
- Prístroj pripájajte iba vtedy, ak sa zhodujú elektrické údaje prístroja a napájania elektrickým prúdom.
- Prevádzkujte prístroj len na zásuvke, inštalovanej podľa predpisov. Prístroj musí byť zabezpečený ochranným zariadením proti chybnému prúdu s s nameraným chybným prúdom, ktorý nie je väčší než 30 mA.
- Predlžovacie rozvody a rozdeľovač prúdu (napr. lišty so zásuvkami) musia byť vhodné na používanie v vonku (chránené pred striekajúcou vodou).
- Zástrčkové spoje chráňte pred vlhkosťou.
- Prevádzkujte prístroj len na zásuvke, inštalovanej podľa predpisov. Prístroj musí byť zabezpečený ochranným zariadením proti chybnému prúdu s s nameraným chybným prúdom, ktorý nie je väčší než 30 mA.

Bezpečná prevádzka

- V prípade poškodenia krytu sa prístroj nesmie prevádzkovať.
- Prístroj sa nesmie prevádzkovať s chybným elektrickým vedením.
- Prístroj nenoste ani neťahajte za elektrické vedenie.
- Vedenia pokladajte tak, aby boli chránené pred poškodeniami a aby o ne nemohol nikto zakopnúť.
- Skôr než začnete vykonávať prácu na prístroji, vytiahnite vždy sieťový zástrčku.
- Nikdy na prístroji nevykonávajte technické zmeny.
- Na prístroji vykonávajte iba činnosti, ktoré sú popísané v tomto návode.
- Používajte len originálne náhradné diely príslušenstvo.

Popis výrobku

<input type="checkbox"/> A	PondoSwitch
1	Sieťová prípojka pre čerpadlo
2	Výstup AG
3	Prívodné sieťové vedenie
4	Manometer
5	Vstup (otočný)
6	Adaptér
7	Tlačidlo START PUMP
8	Kontrolka chodu na sucho, červená
9	Kontrolka prevádzky, zelená:

Použitie v súlade s určeným účelom

Výrobok opísaný v tomto návode používajte výlučne týmto spôsobom

- Automatické zapnutie a vypnutie čerpadla vody (tlakové čerpadlo) pri odbere vody pomocou pripojeného spotrebiča.
- Prístroj prevádzkujte len pri dodržiavaní technických údajov. (→ Technické údaje)

Možné nesprávne použitie

Pro prístroj platia nasledujúce obmedzenia:

- Nevhodné pre čerpadlá s integrovaným automatickým riadením.
- Nepripájajte na potrubie s pitnou vodou.
- Nevhodné pre pitnú vodu.
- Nepoužívať pre komerčné alebo priemyslové účely.
- Nepoužívať v spojení s chemikáliami, potravinami, ľahko zápalnými alebo výbušnými látkami.

Inštalácia a pripojenie

UPOZORNENIE

Príliš vysoký tlak vody v systéme poškodí prístroj.

- ▶ Vzdialenosť k najvyššie umiestnenému miestu odberu vody nesmie prekročiť 15 m.
- ▶ Systémový tlak 10 barov sa nesmie prekročiť.
- ▶ Okrem toho dodržiavajte maximálny prípustný tlak čerpadla. Môže byť pod 10 barmi.

UPOZORNENIE

Všetky prípojné vedenia musia byť absolútne tesné, pretože ich netesnosť zhoršuje funkčnosť systému a môže viesť k poškodeniam.

- ▶ Závitý vedení a spojenie k čerpadlu utesnite vhodným tesniacim prostriedkom.
- ▶ Príliš pevné utiahnutie plastových skrutkových spojov môže viesť k poškodeniam. Nevývíjajte nadmernú silu.

B

Prístroj môžete pripojiť vodorovne alebo zvisle na ľubovoľné miesto medzi tlakovou prípojkou záhradného čerpadla, čerpadla do vŕtaných studní alebo ponorného tlakového čerpadla a prvým miestom odberu vody (napr. práčka).

- Odporúčanie: montáž priamo na tlakovú prípojku čerpadla. Použite adaptér.

Postupujte nasledovne:

C

1. Adaptér naskrutkujte na čerpadlo.
 - Dbajte na správne umiestnenie O krúžka.
2. Priskrutkujte prístroj na adaptér.
 - Pri montáži dbajte na to, aby šípky na veku a výstupe prístroja smerovali k smeru prúdenia vody.
3. Prístroj spojte s pokračujúcim vedením.

Prevádzka

Uvedenie prístroja do prevádzky

VÝSTRAHA

Možné sú ťažké poranenia alebo smrť v dôsledku zásahu elektrickým prúdom.

► Skôr než začnete vykonávať prácu na prístroji, odpojte čerpadlo a PondoSwitch od elektrickej siete.

Pred použitím sa musí čerpadlo naplniť a nasávacie potrubie odvzdušniť. Odvzdušnenie nasávacieho potrubia môže trvať niekoľko minút.

Postupujte nasledovne:

- Čerpadlo a nasávacie potrubie kompletne naplňte. (→ Návod na použitie čerpadla)
- 1. Sieťovú zástrčku čerpadla zasuňte do zásuvky PondoSwitch.
- 2. Sieťovú zástrčku PondoSwitch zasuňte do zásuvky.
 - Kontrolka ON svieti zelenou farbou.
 - Prístroj je pripravený na prevádzku.
- 3. Zapnite čerpadlo a na PondoSwitch stlačte tlačidlo START PUMP.
 - PondoSwitch aktivuje čerpadlo na cca 15 sekúnd.
- 4. Po automatickom vypnutí čerpadla otvorte najvyššie položené miesto odberu vody.
 - PondoSwitch opäť zapne čerpadlo.
- 5. Zatvorte miesto odberu vody, keď voda rovnomerne vyteká.
 - Uvedenie do prevádzky je ukončené.

-  Ak nie je čerpaná voda:
 - Nechajte čerpadlo bežať dlhšie, ako je stanovený čas prostredníctvom PondoSwitch. Na tento účel držte stlačené tlačidlo START PUMP, kým sa neukončí proces nasávania čerpadla a voda sa nezačne čerpať.
 - Ak sa voda nečerpá ani približne po minúte: Odpojte PondoSwitch od elektrickej siete a zopakujte uvedenie do prevádzky.

Prerušenie prevádzky a jej obnovenie

Pri chode na sucho, resp. nedostatku vody

- vypne PondoSwitch čerpadlo,
- kontrolka ERROR svieti červeno,
- zamedzí sa automatickému zapnutiu čerpadla.

Na obnovenie prevádzky:

- Odstráňte príčinu vypnutia.
- Stlačte tlačidlo START PUMP.

Vyradenie prístroja z prevádzky

POZOR

Vedenia sa nachádzajú pod tlakom. Nebezpečenstvo poranenia v dôsledku vystupujúceho prúdu vody. Poškodenia prístroja v dôsledku unikajúcej vody.

- Pred začiatkom prác: Otvorte miesto odberu vody, aby mohol uniknúť tlak.
- Opatrenie po ukončení prác: (→ Uvedenie prístroja do prevádzky)

Postupujte nasledovne:

1. Vytiahnite sieťovú zástrčku PondoSwitch.
2. Vytiahnite sieťovú zástrčku čerpadla.
3. Odtlakujte tlakové vedenie otvorením miesta odberu.
4. Otvorte dodatočne spätné ventily zabudované do nasávacieho vedenia.
 - Po vypnutí môže zvyšná voda v hadici tiecť späť a vytekať cez nasávací otvor čerpadla.

Keď sa čerpadlo úplne demontuje:

Postupujte podľa návodu na použitie čerpadla!

Zmena zapínacieho tlaku

⚠ VÝSTRAHA

Možné sú ťažké poranenia alebo smrť v dôsledku zásahu elektrickým prúdom.

- ▶ Túto prácu smie vykonávať len kvalifikovaný elektrikár.
- ▶ Skôr než začnete vykonávať prácu na prístroji, odpojte čerpadlo a PondoSwitch od elektrickej siete.
- ▶ Opatrenie po ukončení prác: (→ Uvedenie prístroja do prevádzky)

Postupujte nasledovne:

D, E

- Pri prispôbení zapínacieho tlaku dbajte na charakteristiku.
 1. Naskrutkujte schránku a odstráňte veko.
 2. Zmeňte nastavenie tlaku pomocou skrutkovača otočením nastavovacej skrutky. Dbajte na charakteristiku tlaku
 3. Veko schránky opäť namontujte a prístroj uveďte do prevádzky.
 4. Na manometri zistíte tlak a v prípade potreby opäť opravte nastavenie tlaku.

i Vypínací tlak sa nedá nastaviť a závisí od použitého čerpadla.

Čistenie a údržba

UPOZORNENIE

Nepoužívajte agresívne čistiace prostriedky ani chemické roztoky. Tieto prostriedky môžu poškodiť kryt, zhoršiť funkciu prístroja, a tým spôsobiť škody zvieratám, rastlinám a životnému prostrediu.

- ▶ Prístroj vyčistíte len zvonka vlhkou handrou.

Uloženie/prezimovanie

Zariadenie nie je mrazuvzdorné a pri očakávanom mraze sa musí odinštalovať a uskladniť.

Zariadenie sa skladuje nasledovne:

- Prístroj dôkladne vyčistíte a vymeňte poškodené diely.
- Prístroj skladujte v suchu a chráňte pred mrazom.
- Otvorené zástrčkové spojenia chráňte pred vlhkosťou a nečistotami.
- Hadice a pripojenia čo možno v najväčšej miere vyprázdňte.

Odstráňte poruchu



i Dodržiavajte aj odstraňovanie porúch v návode na použitie použitého čerpadla.

Porucha	Príčina	Náprava
Čerpadlo sa nerozbíha	Prístroj je vypnutý	Zapnutie prístroja
	Čerpadlo je vypnuté	Zapnite čerpadlo
	Prerušte napájanie	Skontrolujte elektrické zástrčkové spojenia
	Spustilo sa ochranné zariadenie proti chybnému prúdu	Prístroj a čerpadlo vypnite a vyťahnite zástrčku. Potom kontaktujte servis Pontec: service@pontec.com
	Prístroj je defektný	
	Prístroj sa vypol kvôli nedostatku vody. Kontrolka chodu na sucho svieti červenou.	Odstráňte príčinu nedostatku vody (napr. poruchu čerpadla). Potom stlačte štart prístroja a čerpadlo opäť spustíte.
Čerpadlo nečerpá alebo čerpá nedostatočne	Prípustný výškový rozdiel 15 m medzi prístrojom a miestom odberu vody je prekročený	Opravte výškový rozdiel
	Nastavenie tlaku v prístroji nie je správne	Opravte nastavenie tlaku v prístroji
	Prístroj je namontovaný proti smeru toku vody	Montáž vykonajte správne

Technické údaje

PondoSwitch			
Menovité napätie		V AC	230
Menovitá frekvencia		Hz	50
Menovitý prúd	maximálne	A	12
Trieda krytia			IPX4
Pripojenie vstupu, vnútorný závit			G1
Pripojenie výstupu, vonkajší závit			G1
Prevádzkový tlak	maximálne	bar	10
Zapínací tlak	prednastavený	bar	1,5
Zapínací tlak	Rozsah nastavenia	bar	1,0 ... 3,5
Teplota čerpanej vody	min.	°C	2
Teplota čerpanej vody	max.	°C	35
Zapnutie/Vypnutie	Tlačidlo		•
Ochrana proti behu na sucho	Snímač		•
Veľkosť častíc čerpaných tuhých telies	max.	mm	2
Prívodné sieťové vedenie	Dĺžka	m	1,5
Pripájacie potrubie čerpadla	Dĺžka	m	0,3
Rozmery	Dĺžka	mm	100
	Šírka	mm	100
	Výška	mm	195
Hmotnosť		kg	0,75

Symbyly na prístroji

IP X4	Prístroj je chránený proti vniknutiu striekajúcej vody.
	Prístroj používajte len vo vnútorných priestoroch.
	Prístroj nelikvidujte s bežným domovým odpadom.
	Prečítajte si návod na použitie.

Likvidácia

UPOZORNENIE



- Tento prístroj sa nesmie likvidovať spolu s domovým odpadom.
- ▶ Prístroj zlikvidujte prostredníctvom určeného systému na spätný odber.
 - ▶ Prístroj znefunkčnite prerezaním kábla.

Záručné podmienky

PfG poskytuje záruku 2 roky od dátumu predaja na dokázateľné materiálové a výrobné vady. Na opotrebovateľné diely ako napr. osvetľovacie prostriedky sa záruka nevzťahuje. Predpokladom pre záručné plnenie je predloženie dokladu o kúpe. Nárok na záruku zaniká pri nesprávnej manipulácii, elektrickom alebo mechanickom poškodení nesprávnym používaním a pri neodborných opravách, vykonávaných neautorizovanými dielňami. Opravy smú byť vykonávané len firmou PfG alebo firmou PfG autorizovanými opravárenskými dielňami. Pri uplatnení záručného nároku zašlite reklamovaný prístroj alebo defektnú súčiastku s popisom závady a dokladom o kúpe na vlastné náklady firme PfG. PfG si vyhradzuje právo, účtovať montážne náklady. PfG neručí za škody vzniknuté pri transporte. Tieto musia byť neodkladne uplatnené voči dopravcovi. Ďalšie nároky, akéhokoľvek druhu, obzvlášť následné škody, sú vylúčené. Touto zárukou nie sú dotknuté nároky konečného zákazníka voči predajcovi.

Originalna navodila. Navodila spadajo k napravi in morajo biti ob predaji naprave drugi osebi posredovana naprej.

⚠ OPOZORILO

- ▶ Poškodovan omrežni kabel naj takoj zamenja pooblaščen služba za stranke ali pooblaščen električar, da preprečite nevarnosti zaradi električnega udara.
 - ▶ To napravo lahko uporabljajo otroci, stari 8 let in več, ter osebe z zmanjšanimi telesnimi, zaznavnimi ali psihičnimi sposobnostmi ali osebe s pomanjkanjem izkušenj in znanja, če so pri tem pod nadzorom ali so bile seznanjene z varno uporabo naprave in razumejo posledične nevarnosti. Otroci se ne smejo igrati z napravo. Čiščenja in uporabniškega vzdrževanja ne smejo izvajati otroci, ki so brez nadzora.
-

Varnostna navodila

Priključitev na električno omrežje

- Za zunanjo električno inštalacijo veljajo posebni predpisi. Električno inštalacijo lahko izvede samo električar.
 - Električar je zaradi svoje strokovne izobrazbe, znanja in izkušenj kvalificiran, da izvaja zunanje električne inštalacije. Prepozna lahko možne nevarnosti ter upošteva regionalne in nacionalne standarde, predpise in določila.
 - Če imate kakršnakoli vprašanja in probleme, se obrnite na strokovnjaka.
- Priključitev naprave je dovoljena le, če se električni podatki naprave ujemajo s podatki električnega napajanja.
- Napravo je dovoljeno povezati le v instalirano vtičnico, ki je v skladu s predpisi. Napravo morate zavarovati z varovalno napravo za okvarni tok z odmero okvarnega toka maksimalno 30 mA.
- Podaljšek napeljave in električni delilnik (npr. razdelilniki z več vtičnicami) morata biti primerna za uporabo na prostem (zaščiten pred škropljenjem).
- Vtično povezavo zaščitite pred vlago.
- Napravo je dovoljeno povezati le v instalirano vtičnico, ki je v skladu s predpisi. Napravo morate zavarovati z varovalno napravo za okvarni tok z odmero okvarnega toka maksimalno 30 mA.

Varna uporaba

- V primeru poškodovanega ohišja naprave ne smete uporabljati.
- Naprave s poškodovanim električnim vodom ni dovoljeno uporabljati.
- Naprave ni dovoljeno prenašati ali je vleči za omrežni priključni kabel.
- Vode polagajte tako, da so zaščiteni pred poškodbami in da nihče ne more pasti čez njih.
- Pred deli na napravi, vedno izvlecite omrežni vtič.
- Naprave v nobenem primeru ni dovoljeno tehnično spreminjati.
- Na napravi opravljajte samo tista dela, ki so opisana v teh navodilih.
- Uporabljajte le originalne nadomestne dele in opremo.

Opis izdelka

<input type="checkbox"/> A	PondoSwitch
1	Omrežni priključek za črpalko
2	Izhod AG
3	Priključna napeljava
4	Manometer
5	Vhod (vrtljiv)
6	Adapter
7	Tipka START PUMP
8	Kontrolna lučka za suhi tek, rdeča
9	Kontrolna lučka za obratovanje, zelena

Pravilna uporaba

Izdelek, opisan v tem priročniku, uporabljajte le na naslednji način:

- Avtomatično vklapljanje in izklapljanje vodne črpalke (tlačna črpalka) pri zajetju vode prek priključene porabniške naprave.
- Napravo upravljajte ob upoštevanju tehničnih podatkov. (→ Tehnični podatki)

Morebitna napačna uporaba

Za napravo veljajo naslednje omejitve:

- Ni primerno za črpalke z integriranim avtomatskim krmiljenjem.
- Ne priključite na oskrbo s pitno vodo.
- Ni primerno za pitno vodo.
- Ne uporabljajte za profesionalne ali industrijske namene.
- Ne uporabljajte v povezavi s kemikalijami, živili, lahko vnetljivimi ali eksplozivnimi materiali.

Postavitev in priklop

NASVET

Previsok vodni tlak v sistemu poškoduje napravo.

- ▶ Oddaljenost do najvišjega odjemnega mesta za vodo ne sme presegati 15 m.
- ▶ Sistemski tlak ne sme presegati vrednosti 10 barov.
- ▶ Upoštevati morate najvišji dovoljeni tlak črpalke. Lahko je nižji kot 10 barov.

NASVET

Vsi priključni cevi vodi morajo povsem tesniti, saj netesni vodi vplivajo na delovanje sistema in lahko povzročijo škodo.

- ▶ Navoj vodov in povezavo do črpalke zatesnite s primernim tesnilnim sredstvom.
- ▶ Premočno navijanje vijakov iz umetne snovi lahko povzroči poškodbe. Ne uporabljajte prekomerne moči.

B

Napravo lahko priključite vodoravno ali navpično na poljubno mesto med tlačnim priključkom vrtno črpalke, črpalke za globoki vodnjak ali potopne tlačne črpalke in prvim odjemnim mestom za vodo (npr. pralni stroj).

- Priporočilo: Montaža neposredno na tlačni priključek črpalke. Uporabite adapter.

Postopek je naslednji:

C

1. Adapter privijte na črpalko.
 - Pazite, da je O-obroč pravilno nameščen.
2. Napravo privijte na adapter.
 - Ob montaži pazite, da sta puščica na pokrovu in izhod naprave obrnjena v smeri pretoka vode.
3. Napravo povežite z nadaljevalnim vodom.

Delovanje

Zagon naprave

OPOZORILO

Možne so hude poškodbe ali smrt zaradi električnega udara.

► Pred začetkom del črpalko in PondoSwitch ločite od električnega omrežja.

Pred uporabo je treba črpalko napolniti in odzračiti sesalni vod. Odzračevanje sesalnega voda lahko traja nekaj minut.

Postopek je naslednji:

- Črpalko in sesalni vod povsem napolnite. (→ Navodila za uporabo črpalke)
- 1. Omrežni vtič črpalke vstavite v vtičnico PondoSwitch.
- 2. Omrežni vtič PondoSwitch vstavite v vtičnico.
 - Kontrolna lučka ON sveti zeleno.
 - Naprava je pripravljena za uporabo.
- 3. Vključite črpalko in na PondoSwitch pritisnite gumb START PUMP.
 - PondoSwitch aktivira črpalko za približno 15 sekund.
- 4. Po samodejnem izklopu črpalke odprite najvišje odjemno mesto za vodo.
 - PondoSwitch ponovno vključi črpalko.
- 5. Odjemno mesto za vodo zaprite, ko voda izteka enakomerno.
 - Zagon je zaključen.

-  Če se voda ne črpa:
- Črpalko pustite delovati dlje od časa, ki ga navaja PondoSwitch. V ta namen držite pritisnjeno tipko START PUMP, dokler se ne zaključi sesalni postopek črpalke in se prične črpati voda.
 - Če se voda ne črpa niti približno po eni minuti: PondoSwitch ločite od električnega omrežja in ponovite zagon.

Prekinitev obratovanja in ponovni zagon

Pri suhem teku oz. pomanjkanju vode

- PondoSwitch izklopi črpalko,
- kontrolna lučka ERROR sveti rdeče,
- je avtomatsko vklopljanje črpalke onemogočeno.

Za ponovno vzpostavitev delovanja:

- Odstranite vzrok izklopa.
- Pritisnite tipko START PUMP.

Zaustavitev naprave

PREVIDNO

Vodi so pod tlakom. Nevarnost poškodb zaradi uhajajočega vodnega curka. Poškodbe naprave zaradi uhajajoče vode.

- Pred začetkom dela: Odprite odjemno mesto za vodo, da sprostite pritisk.
- Ukrep po zaključku del: (→ Zagon naprave)

Postopek je naslednji:

1. Izvlecite omrežni vtič PondoSwitch.
2. Izvlecite omrežni vtič črpalke.
3. Tlačni vod prek odpiranja odjemnih mest prestavite v stanje brez tlaka.
4. Dodatno odprite protipovratne ventile, vgrajene v sesalni vod.
 - Po izključitvi lahko preostala voda odteče v cev in izstopi iz črpalke prek sesalne odprtine.

Pri popolnem razstavljanju črpalke:

Ukrepajte v skladu z navodili za uporabo črpalke.

Spreminjanje tlaka za vklop

OPOZORILO

Možne so hude poškodbe ali smrt zaradi električnega udara.

- ▶ To delo lahko opravlja samo električar.
- ▶ Pred začetkom del črpalko in PondoSwitch ločite od električnega omrežja.
- ▶ Ukrep po zaključku del: (→ Zagon naprave)

Postopek je naslednji:

D, E

- Pri prilagajanju tlaka za vklop črpalke bodite pozorni na karakteristike.
 1. Privijte ohišje in odstranite pokrov.
 2. Nastavitev tlaka spremenite z izvijačem tako, da vrtite nastavitveni vijak. Bodite pozorni na karakteristike za tlak.
 3. Ponovno namestite pokrov ohišja in zaženite napravo.
 4. Odčitajte tlak na manometru in po potrebi ponovno popravite nastavitev tlaka.

 Tlaka za izklop ni mogoče nastaviti in je odvisen od uporabljene črpalke.

Čiščenje in vzdrževanje

NASVET

Ne uporabljajte agresivnih čistil ali kemičnih raztopin. Ta sredstva lahko poškodujejo ohišje, vplivajo na delovanje naprave in škodujejo živalim, rastlinam ter okolju.

- ▶ Napravo očistite samo od zunaj iz z mokro krpo.

Skladiščenje/Prezimovanje

Naprava ni zaščitena pred zmrzaljo in jo je treba v primeru, da pričakujete zmrzal, odstraniti in shraniti.

Napravo pravilno skladiščite takole:

- Temeljito očistite napravo in zamenjajte poškodovane dele.
- Napravo skladiščite na suhem mestu s temperaturo nad lediščem.
- Odprte konektorje zaščitite pred vlago in umazanijo.
- Cevi in priključke kolikor se da izpraznite.

Odpravljanje motenj



 Upoštevajte tudi navedbe glede odpravljanja motenj v navodilih za uporabo uporabljene črpalke.

Motnja	Vzrok	Ukrep
Črpalka se ne zažene	Naprava je izklopljena	Vklopite napravo
	Črpalka je izklopljena	Vklopite črpalko
	Električno napajanje je prekinjeno	Preverite električne vtične povezave
	Sprožila se je varovalna naprava za okvami tok	Izklopite napravo in črpalko ter izvlecite omrežni vtič. Potem se obrnite na servis Pontec: service@pontec.com
	Naprava je okvarjena	
Naprava je bila izklopljena zaradi primanjkljaja vode. Kontrolna lučka za suhi tek svetli rdeče.	Naprava je bila izklopljena zaradi primanjkljaja vode. Kontrolna lučka za suhi tek svetli rdeče.	Odpravite vzroke za primanjkljaj vode (npr. motnje na črpalki). Nato pritisnite gumb za zagon in ponovno zaženite črpalko.
	Najvišja dovoljena višinska razlika med napravo in odjemnim mestom za vodo 15 m je prekoračena.	Popravite višinsko razliko
Črpalka ne črpa ali pa črpanje ni zadostno	Nastavitev tlaka v napravi ni pravilna	Popravite nastavitev tlaka v napravi
	Naprava je nameščena v obratni smeri od pretoka vode	Pravilno izvedite montažo

Tehnični podatki

PondoSwitch			
Nazivna napetost		V AC	230
Nazivna frekvenca		Hz	50
Merilni tok	največ	A	12
Vrsta zaščite			IPX4
Vhodni priključek z notranjim navojem			G1
Izhodni priključek z zunanjim navojem			G1
Delovni tlak	največ	barov	10
Tlak za vklop	prednastavljen	barov	1,5
Tlak za vklop	Nastavitveno območje	barov	1,0 ... 3,5
Temperatura črpane vode	min	°C	2
Temperatura črpane vode	maks.	°C	35
Vklop/izklop	Tipka		•
Zaščita pred tekom na suho	Senzor		•
Velikost drobcov črpanih trdih delcev	maks	mm	2
Priključna napeljava	Dolžina	m	1,5
Priključni vod črpalke	Dolžina	m	0,3
Dimenzije	Dolžina	mm	100
	Širina	mm	100
	Višina	mm	195
Teža		kg	0,75

Simboli na napravi

IP X4	Naprava je zaščiten pred vdorjem pršee vode.
	Napravo uporabljajte samo v notranjih prostorih.
	Naprave ne odvrzite med običajne gospodinjske odpadke.
	Preberite navodila za uporabo.

Odlaganje odpadkov

NASVET



Te naprave ne smete zavreči med gospodinjske odpadke.

- ▶ Napravo odstranite skozi za to predviden sistem sprejemanja odpadkov.
- ▶ Pred tem naredite napravo neuporabno tako, da odrežete kabel.

Garancijski pogoji

PfG daje 2 leti garancije od datuma nakupa na dokazljive napake v materialu in izdelavi. Potrošni material, kot so svetlobna telesa ipd., ni predmet te garancije. Pogoji za garancijsko storitev je predložitev računa. Pravica iz garancije preneha pri nestrokovni rabi, električnih ali mehanskih poškodbah zaradi zlorabe kot tudi pri nestrokovnih popravilih, ki jih niso opravile pooblaščen delavnice. Popravila sme opraviti le PfG ali delavnice, ki jih je pooblastil PfG. Pri najavi garancijskega zahtevka pošljite aparat ali pokvarjen del z opisom napake in računom nefrankirano v PfG. PfG si pridržuje pravico zaračunati stroške montaže. PfG ne jamči za poškodbe med transportom. Te je potrebno nemudoma uveljaviti pri prevozniku. Nadaljnji zahtevki so izključeni, ne glede na vrsto, še posebej pa za posredno škodo. Ta garancija ne zadeva zahtevka končnega kupca do trgovca.

Originalni priručnik. Priručnik je sastavni dio uređaja i potrebno ga je predati prilikom predaje uređaja.

UPOZORENJE

- ▶ Oštećeni mrežni kabel mora odmah zamijeniti ovlaštena servisna služba ili kvalificirani stručnjak za električnu instalaciju kako bi se izbjegle opasnosti od električnog udara.
- ▶ Djeca starija od 8 godina i osobe sa smanjenim tjelesnim, osjetilnim ili psihičkim sposobnostima ili s nedovoljnim iskustvom i znanjem smiju rabiti ovaj uređaj ako su pod nadzorom ili ako su podučene o sigurnoj uporabu uređaja i razumiju opasnosti koje iz toga proizlaze. Djeca se ne smiju igrati uređajem. Djeca ne smiju obavljati čišćenje i korisničko održavanje bez nadzora.

Sigurnosne napomene

Električni priključak

- Za električnu montažu na otvorenom vrijede posebni propisi. Električnu montažu smije obavljati samo elektrotehnički stručnjak.
 - Elektrotehnički stručnjak je kvalificiran na temelju svoje stručne izobrazbe, znanja i iskustva i smije obavljati električnu montažu na otvorenom. On može prepoznati moguće opasnosti i pridržava se regionalnih i nacionalnih norma, propisa i odredaba.
 - Za sva pitanja i probleme obratite se elektrotehničkom stručnjaku.
- Priključite uređaj samo ako se električni podatci uređaja podudaraju s podacima opskrbe elektroenergijom.
- Priključite uređaj samo u propisno montiranu utičnicu. Uređaj mora biti zaštićen zaštitnom strujnom sklopkom s nazivnom struje kvara od maksimalno 30 mA.
- Produžni kabeli i strujni razdjelnici (npr. adapteri s više utičnica) moraju biti prikladni za vanjsku upotrebu (zaštićeni od prskanja vode).
- Zaštite utične spojeve od vlage.
- Priključite uređaj samo u propisno montiranu utičnicu. Uređaj mora biti zaštićen zaštitnom strujnom sklopkom s nazivnom struje kvara od maksimalno 30 mA.

Siguran rad

- Ako je kućište neispravno, uređaj se ne smije upotrebljavati.
- Uređaj se ne smije rabiti ako je električni kabel neispravan.
- Ne nosite ili povlačite uređaj za električni vod.
- Položite vodove tako da su zaštićeni od oštećenja i da nitko ne može pasti preko njih.
- Prije rada na uređaju uvijek izvucite mrežni utikač.
- Nikada ne obavljajte tehničke izmjene na uređaju.
- Na uređaju obavljajte samo radove opisane u ovom priručniku.
- Uporabite samo originalne rezervne dijelove i pribor.

Opis proizvoda

<input type="checkbox"/> A	PondoSwitch
1	Mrežni priključak za pumpu
2	Izlaz AG
3	Električni kabel
4	Manometar
5	Ulaz (okretljiv)
6	Adapter
7	Tipka START PUMP
8	Kontrolna lampica za suhi hod, crvena
9	Kontrolna lampica za pogon, zelena

Namjensko korištenje

U ovim uputama opisan proizvod upotrebljavajte isključivo kao što slijedi:

- Automatsko uključivanje i isključivanje crpke za vodu (tlačne crpke) pri preuzimanju vode putem priključenog potrošnog uređaja.
- Upravljajte uređajem u skladu s tehničkim podacima. (→ Tehnički podatci)

Moguća zloraba

Za uređaj vrijede sljedeća ograničenja:

- Nije prikladno za crpke s integriranim automatskim upravljanjem.
- Ne priključujte na sustav opskrbe vodom za piće.
- Nije prikladno za vodu za piće.
- Ne primjenjujte za profesionalne ili industrijske namjene.
- Ne primjenjujte u svezi s kemikalijama, namirnicama, lako zapaljivim ili eksplozivnim materijalima.

Postavljanje i priključivanje

NAPOMENA

Previsok tlak vode u sustavu oštećuje uređaj.

- ▶ Razmak najvišeg mjesta za preuzimanje vode ne smije prekoračiti 15 m.
- ▶ Ne smije se prekoračiti tlak sustava od 10 bara.
- ▶ Treba obratiti pažnju na maksimalno dopušteni tlak pumpe. On može biti manji od 10 bara.

NAPOMENA

Svi priključni vodovi moraju biti sasvim nepropusni jer propusni vodovi mogu utjecati na funkcionalnost sustava i uzrokovati štetu.

- ▶ Odgovarajućim brtvilom međusobno zabrtvite navoje vodova i spojeve s pumpom.
- ▶ Prejako stezanje plastičnih navoja može dovesti do oštećenja. Izbjegavajte upotrebu previsoke sile.

B

Uređaj se može vodoravno ili okomito priključiti na bilo kojem mjestu između tlačnog priključka vrtno pumpe, pumpe za duboke bunare ili potopne tlačne pumpe i prvog mjesta za preuzimanje vode (npr. perilice rublja).

- Preporuka: Montaža izravno na tlačni priključak za pumpu. Upotrijebite adapter.

Postupite na sljedeći način:

C

1. Adapter vijčano spojite na crpku.
 - Osigurajte ispravnu učvršćenost o-prstena.
2. Uređaj vijčano spojite na adapter.
 - Prilikom montaže pripazite da strelice na poklopcu i izlazu uređaja pokazuju prema smjeru protoka vode.
3. Spojite uređaj s nastavljajućim vodom.

Rad

Stavljanje uređaja u pogon

UPOZORENJE

Moguće su teške ozljede ili smrt zbog strujnog udara.

► Odvojite pumpu i PondoSwitch sa strujne mreže, prije nego što radite na uređaju.

Prije prve upotrebe uređaja treba napuniti crpku i odzračiti usisni vod. Odzračivanje usisnog voda može trajati nekoliko minuta.

Postupite na sljedeći način:

- Do kraja napunite crpku i usisni vod. (→ upute za uporabu crpke)
- 1. Utaknite mrežni utikač pumpe u utičnicu za PondoSwitch.
- 2. Utaknite mrežni utikač PondoSwitch u utičnicu.
 - Kontrolna lampica ON svijetli zeleno.
 - Uređaj je spreman za rad.
- 3. Uključite pumpu i pritisnite na PondoSwitch gumb START PUMP.
 - PondoSwitch će aktivirati pumpu na otprilike 15 sekundi.
- 4. Nakon automatskog isključivanja pumpe otvorite najviše mjesto za preuzimanje vode.
 - PondoSwitch će ponovno uključiti pumpu.
- 5. Priključite na mjesto za preuzimanje vode kada voda struji u jednakoj mjeri.
 - Završava stavljanje u pogon.

-  Ako nema protoka vode:
- Pustite pumpu da duže radi, od PondoSwitch navedenog vremena. Za to držite pritisnutu tipku START PUMP dok se ne završi postupak usisavanja na pumpi i započne protok vode.
 - Ako nakon otprilike jedne minute još nije nastupio protok vode: Odvojite pumpu PondoSwitch sa strujne mreže i ponovite puštanje u pogon.

Prekid rada i ponovno pokretanje

Pri suhom hodu odn. nedostatku vode

- isključuje se PondoSwitch pumpa,
- crveno svijetli kontrolna lampica ERROR,
- onemogućuje se automatsko uključivanje pumpe.

Za ponovno pokretanje rada:

- uklonite uzrok isključivanja.
- Pritisnite tipku START PUMP.

Stavljanje uređaja izvan pogona

OPREZ

Vodovi su pod tlakom. Opasnost od ozljeda mlazom vode koji izlazi. Oštećenja na uređaju nastala curenjem vode.

- Prije početka rada: Otvorite mjesto za preuzimanje vode da biste spustili tlak.
- Mjera nakon završetka radova: (→ Stavljanje uređaja u pogon)

Postupite na sljedeći način:

1. Izvucite mrežni utikač PondoSwitch.
2. Izvucite mrežni utikač pumpe.
3. Uspostavite beznaponsko stanje potisnog voda otvaranjem ispusta.
4. Dodatno otvorite usisni vod ugrađenih povratnih ventila.
 - Nakon isključivanja preostala se voda može vratiti kroz crijevo i isticati kroz usisni otvor crpke.

Ako se crpka potpuno demontira:

Pridržavajte se uputa za uporabu crpke!

Promjena uklopnog tlaka

! UPOZORENJE

Moguće su teške ozljede ili smrt zbog strujnog udara.

- ▶ Ove radove smije obavljati isključivo električar.
- ▶ Odvojite pumpu i PondoSwitch sa strujne mreže, prije nego što radite na uređaju.
- ▶ Mjera nakon završetka radova: (→ Stavljanje uređaja u pogon)

Postupite na sljedeći način:

D, E

- Prilikom prilagodbe uklopnog tlaka obratite pažnju na karakterističnu krivulju.

1. Odvrnite kućište i uklonite poklopac.
2. Odvijačem okrećite postavni vijak da biste promijenili postavku tlaka. Obratite pažnju na karakterističnu krivulju tlaka
3. Ponovo montirajte poklopac kućišta i pustite uređaj u pogon.
4. Očitajte tlak na manometru i po potrebi ponovo ispravite postavku tlaka.

- i** Isklonpi se tlak ne može namjestiti i ovisi o pumpi koja se upotrebljava.

Čišćenje i održavanje

NAPOMENA

Ne rabite agresivna sredstva za čišćenje ili kemijska otapala. Ta sredstva mogu oštetiti kućište, ometati funkcioniranje uređaja i štete životinjama, biljkama i okolišu.

- ▶ Uređaj čistite samo izvana vlažnom krpom.

Skladištenje / čuvanje tijekom zime

Uređaj nije zaštićen od zamrzavanja i mora se demontirati i uskladištiti prije očekivanog mraza.

Ispravno skladištenje uređaja:

- Uređaj očistite temeljito i zamijenite oštećene dijelove.
- Uređaj osušite i uskladištite na mjesto zaštićeno od mraza.
- Otvorene utične spojeve zaštitite od vlage i prljavštine.
- Crijeva i priključke ispraznite koliko god je to moguće.

Otklanjanje neispravnosti



- i** Uvažite i uklanjanje smetnji iz priručnika za uporabu pumpe koja se koristi.

Neispravnost	Uzrok	Rješenje
Pumpa se ne pokreće	Uređaj je isključen	Uključite uređaj
	Pumpa je isključena	Uključite pumpu
	Prekinuto je električno napajanje	Provjerite utične električne priključke.
	Aktivirala se sklopka na diferencijalnu (preostalu) struju	Isključite uređaj i pumpu i iskopčajte mrežni utikač. Potom se obratite servisu tvrtke Pontec: service@pontec.com
	Uređaj je neispravan	
	Uređaj se isključio zbog nedostatka vode. Kontrolna lampica za suhi hod svijetli crveno.	Uklonite uzrok nedostatka vode (npr. smetnju pumpe). Nakon toga pritisnite tipku za pokretanje na uređaju da biste ponovo pokrenuli pumpu.
Prekoračena je maksimalna razlika u visini od 15 m između uređaja i mjesta za preuzimanje vode	Ispravite razliku u visini	
Pumpa ne pumpa ili količina protoka nije dovoljna	Nije ispravna postavka tlaka na uređaju	Ispravite postavku tlaka na uređaju
	Uređaj je montiran suprotno smjeru protoka vode	Ispravno izvedite montažu

Tehnički podatci

PondoSwitch			
Nazivni napon		V AC	230
Nazivna frekvencija		Hz	50
Mjerna struja	Maksimalno	A	12
Stupanj zaštite			IPX4
Ulazni priključak unutarnjeg navoja			G1
Izlazni priključak vanjskog navoja			G1
Radni tlak	Maksimalno	bara	10
Uklopni tlak	unaprijed podešeno	bara	1,5
Uklopni tlak	Raspon podešavanja	bara	1,0 ... 3,5
Temperatura crpljene vode	min.	°C	2
Temperatura crpljene vode	maks.	°C	35
Uključivanje/isključivanje	Tipka		•
Zaštita od rada na suho	Senzor		•
Veličina zrna crpljenih krutih tijela	maks.	mm	2
Električni kabel	Duljina	m	1,5
Priključni vod pumpe	Duljina	m	0,3
Dimenzije	Duljina	mm	100
	Širina	mm	100
	Visina	mm	195
Masa		kg	0,75

Simboli na uređaju

IP X4	Uređaj je zaštićen od prodiranja raspršene vode.
	Upotreba uređaja samo u unutrašnjosti.
	Ne zbrinjavajte uređaj s običnim kućnim otpadom.
	Pročitajte priručnik za uporabu.

Zbrinjavanje

NAPOMENA



Ovaj uređaj ne smije se baciti u kućni otpad.

► Zbrinite uređaj preko predviđenog sustava prikupljanja otpada.

► Onesposobite uređaj odsijecanjem kabela.

Jamstveni uvjeti

PfG jamči 2 godine od datuma prodaje za dokazane greške u materijalu i proizvodnji. Potrošni dijelovi, npr. žaruljice itd. nisu sastavni dio jamstva. Preduvjet za izvođenje jamstvenih usluga je predočavanje potvrde o kupnji. Jamstvo prestaje vrijediti u slučajevima nestručnog rukovanja, električnih ili mehaničkih oštećenja nastalih zlorupabom kao i nestručnim popravcima od strane neovlaštenih radiona. Popravke smiju vršiti samo PfG ili radione koje je PfG za to ovlastio. U slučaju reklamacije pošaljite neispravn uređaj ili pokvareni dio zajedno s opisom greške i potvrdom o kupnji o našem trošku tvrtki PfG. PfG zadržava pravo obračunavanja troškova montaže. PfG ne odgovara za oštećenja nastala pri transportu. Takva se oštećenja odmah moraju prijaviti prijevozniku, koji za njih i odgovara. Sva ostala prava, a naročito pravo na nadoknadu posljedičnih šteta, su isključena. Ovo jamstvo se ne tiče obveza prodavača prema krajnjem kupcu uređaja.

Traducerea instrucțiunilor originale Instrucțiunile aparțin aparatului și trebuie predate întotdeauna în cazul în care aparatul este remis.

⚠ AVERTIZARE

- ▶ Dispuneți înlocuirea imediată a unui cablu de alimentare deteriorat de către un serviciu pentru clienți autorizat sau un electrician calificat, pentru a evita pericolele din cauza unei electrocutări.
- ▶ Acest aparat poate fi utilizat de copii cu vârste peste 8 ani, precum și de persoane cu abilități fizice, senzoriale sau mentale reduse sau lipsă de experiență și cunoștințe, dacă sunt supravegheate și au fost instruite cu privire la utilizarea în siguranță a aparatului și au înțeles pericolele implicate. Copiii nu au voie să se joace cu aparatul. Este interzisă curățarea și întreținerea curentă de către copii fără supraveghere.

Indicații de securitate

Conexiunea electrică

- Pentru instalația electrică din exterior se aplică dispoziții speciale. Instalația electrică poate fi executată numai de către un electrician calificat.
 - Datorită pregătirii de specialitate, cunoștințelor și experienței, electricianul este calificat și are permisiunea să execute instalații electrice în exterior. Acesta identifică posibilele pericole și respectă normele, prevederile și dispozițiile regionale și naționale.
 - Pentru întrebări și probleme, vă rugăm să vă adresați unui electrician specializat.
- Racordați aparatul numai dacă datele electrice ale aparatului coincid cu cele ale instalației de alimentare cu energie electrică.
- Conectați aparatul numai la o priză instalată corect. Aparatul trebuie să dispună de un sistem de protecție împotriva curenților vagabonzi cu o eroare de calcul a curentului de maxim 30 mA.
- Cablurile prelungitoare și distribuitorii de energie electrică (de exemplu reglete de prize) trebuie să fie compatibile pentru utilizarea în aer liber (cu protecție împotriva stropilor de apă).
- Protejați conectorii împotriva umidității.
- Conectați aparatul numai la o priză instalată corect. Aparatul trebuie să dispună de un sistem de protecție împotriva curenților vagabonzi cu o eroare de calcul a curentului de maxim 30 mA.

Funcționare sigură

- Nu este permisă utilizarea aparatului în cazul în care carcasa este defectă.
- În cazul unui cablu electric defect, aparatul nu poate fi utilizat.
- Nu transportați sau trageți aparatul de cablul de alimentare.
- Pozați cablurile astfel încât să fie protejate împotriva deteriorărilor și să nu se împiedice nimeni de acestea.
- Înainte de a efectua lucrări la aparat scoateți întotdeauna din priză fișa de alimentare.
- Nu efectuați niciodată modificări tehnice ale aparatului.
- Executați la aparat numai lucrările care sunt descrise în aceste instrucțiuni.
- Utilizați numai piese de schimb și accesorii originale.

Descrierea produsului

<input type="checkbox"/> A	PondoSwitch
1	Conexiune pentru pompă
2	Ieșire AG
3	Conductor de racord la rețea
4	Manometru
5	Intrare (rotativă)
6	Adaptor
7	Tasta START PUMP
8	Lampă de control funcționare în regim uscat, roșie
9	Lampă de control funcționare, verde

Utilizarea în conformitate cu destinația

Utilizați produsul descris în acest manual doar după cum urmează:

- Pornirea și oprirea automată a unei pompe de apă (pompă hidraulică) în cazul captării apei prin intermediul instalației de consum racordate.
- Utilizați aparatul în conformitate cu datele tehnice. (→ Date tehnice)

Posibilă folosire greșită

Pentru aparat sunt valabile următoarele restricții:

- Nu este adecvat pentru pompe cu un sistem de comandă automat integrat.
- Nu racordați la conducta de alimentare cu apă potabilă.
- Inadecvat pentru apă potabilă.
- Nu utilizați în scopuri profesionale sau industriale.
- NU utilizați în combinație cu substanțe chimice, alimente, substanțe ușor inflamabile sau explozive

Amplasarea și racordarea

INDICAȚIE

O presiune prea mare a apei în sistem va deteriora aparatul.

- ▶ Distanța până la cel mai înalt punct de captare a apei nu trebuie să depășească 15 m.
- ▶ Presiunea de 10 bari a sistemului nu trebuie depășită.
- ▶ Rețineți presiunea maximă admisă a pompei. Aceasta se poate afla sub 10 bari.

INDICAȚIE

Toate conductele de racord trebuie să fie perfect etanșe, deoarece conductele neetanșe pot afecta capacitatea de funcționare a sistemului și pot conduce la apariția unor defecțiuni.

- ▶ Etanșați filetele conductelor, precum și conexiunea la pompă cu mijloace de etanșare adecvate.
- ▶ Strângerea prea puternică a îmbinărilor filetate din material plastic poate conduce la deteriorări. Evitați utilizarea unei forțe excesive.

B

Puteți racorda aparatul orizontal sau vertical, în orice loc între conducta de presiune a unei pompe de grădină, a unei pompe pentru un puț de adâncime sau a unei pompe submersibile și primul punct de captare a apei (de ex. mașină de spălat).

- Recomandare: Montaj direct pe conducta de presiune a pompei. Utilizați adaptorul.

Procedați după cum urmează:

C

1. Înșurubați adaptorul pe pompă.
 - Acordați atenție poziției corecte a inelului O.
2. Înșurubați aparatul pe adaptor.
 - La montaj, aveți grijă ca săgețile de pe capac și de pe ieșirea aparatului să indice în sensul curgerii apei.
3. Conectați aparatul la conducta suplimentară.

Operare

Punerea în funcțiune a aparatului

AVERTIZARE

Sunt posibile accidente grave sau moartea prin electrocutare.

► Înainte de a efectua lucrări la aparat, deconectați pompa și PondoSwitch de la rețea.

Înainte de utilizare, pompa trebuie umplută și conducta de aspirare trebuie aerisită. Aerisirea conductei de aspirare poate dura câteva minute.

Procedați după cum urmează:

- Umpleți complet pompa și conducta de aspirație. (→ instrucțiunea de folosire a pompei)
- 1. Introduceți ștecărul pompei în priză PondoSwitch.
- 2. Introduceți ștecărul PondoSwitch în priză.
 - Lampa de control ON luminează verde.
 - Aparatul este în stare de funcționare.
- 3. Porniți pompa și apăsați la PondoSwitch butonul START PUMP.
 - PondoSwitch activează pompa pentru cca. 15 secunde.
- 4. După oprirea automată a pompei, deschideți punctul de captare a apei aflat în cea mai înaltă poziție.
 - PondoSwitch pornește pompa din nou.
- 5. Conectați punctul de captare a apei atunci când apa curge uniform.
 - Punerea în funcțiune este finalizată.

-  În cazul în care apa nu este transportată:
- Lăsați pompa să funcționeze mai mult decât timpul specificat de PondoSwitch. Pentru aceasta, mențineți tasta START PUMP apăsată, până când procesul de absorbție al pompei este încheiat și apa este transportată.
 - În cazul în care, după circa un minut apa nu este transportată încă: Deconectați PondoSwitch de la rețea și repetați punerea în funcțiune.

Înteruperea și reluarea funcționării

În cazul funcționării uscate, respectiv în cazul lipsei apei

- PondoSwitch deconectează pompa,
- în cazul în care lampa de control luminează ERROR roșu,
- pornirea automată a pompei este împiedicată.

Pentru repunerea în funcțiune:

- Îndepărtați cauza deconectării.
- Acționați tasta START PUMP.

Scoaterea din funcțiune a aparatului

ATENȚIE

Conductele se află sub presiune. Pericol de rănire din cauza jetului de apă. Daune la nivelul aparatului cauzate de scurgeri de apă.

- Înainte de începerea lucrărilor: Deschideți un punct de captare a apei, pentru ca presiunea să poată fi evacuată.
- Măsură după încheierea lucrărilor: (→ Punerea în funcțiune a aparatului)

Procedați după cum urmează:

1. Scoateți ștecărul PondoSwitch din priză.
2. Scoateți ștecărul pompei din priză.
3. Depresurizați conducta de presiune prin deschiderea punctului de captare.
4. Deschideți și supapele de reținere montate în conducta de aspirare.
 - După deconectare, apa reziduală poate curge înapoi în furtun și poate ieși prin orificiul de aspirare al pompei.

În cazul în care pompa se demontează complet:

Procedați în conformitate cu instrucțiunea de utilizare a pompei!

Modificarea presiunii de conectare

AVERTIZARE

Sunt posibile accidente grave sau moartea prin electrocutare.

- ▶ Această procedură trebuie realizată numai de către un electrician calificat.
- ▶ Înainte de a efectua lucrări la aparat, deconectați pompa și PondoSwitch de la rețea.
- ▶ Măsură după încheierea lucrărilor: (→ Punerea în funcțiune a aparatului)

Procedați după cum urmează:

D, E

- La adaptarea presiunii de conectare, respectați curba caracteristică.
1. Desfaceți șuruburile carcasi și îndepărtați capacul.
 2. Modificați reglajul presiunii cu ajutorul unei șurubelnițe, prin rotirea șurubului de reglare. Respectați curba caracteristică a presiunii
 3. Montați la loc capacul carcasi și puneți aparatul în funcțiune.
 4. Citiți presiunea pe manometru și corectați reglajul presiunii din nou, dacă este cazul.

 Presiunea de deconectare nu poate fi reglată și depinde de pompa utilizată.

Curățarea și întreținerea

INDICAȚIE

Nu utilizați agenți de curățare agresivi sau soluții chimice. Aceste substanțe pot să deterioreze carcasa, să afecteze funcționarea aparatului și sunt toxice pentru animale, plante și mediul înconjurător

- ▶ Curățați aparatul doar la exterior cu o cârpă umedă.

Depozitare/depozitare pe timp de iarnă

Aparatul nu este rezistent la îngheț și trebuie dezinștalat și depozitat, dacă este posibilă apariția înghețului.

Depozitați corect aparatul în felul următor:

- Curățați bine dispozitivul și înlocuiți piesele defecte.
- Depozitați aparatul într-un loc uscat și ferit de îngheț.
- Protejați contactele deschise cu fișe împotriva umidității și murdăriei.
- Goliți în funcție de posibilități furtunurile și racordurile.

Resetarea defecțiunii



 De asemenea, țineți cont de depanarea din manualul de utilizare al pompei utilizate.

Defecțiune	Cauză	Remediere
Pompa nu pornește	Aparatul este deconectat	Conectați aparatul
	Pompa este oprită	Pornire pompă
	Alimentarea electrică întreruptă	Verificați conexiunile electrice cu fișă
	A declanșat dispozitivul de protecție împotriva curenților vagabonzi	Deconectați aparatul și pompa și scoateți fișa de rețea. Apoi contactați service-ul Pontec: service@pontec.com
	Aparatul este defect	
	Aparatul s-a oprit din cauza lipsei apei. Lampa de control pentru funcționare în regim uscat luminează roșu.	Îndepărtați cauza lipsei apei (de ex. defecțiune a pompei). Apoi apăsați butonul Start de pe aparat, pentru a reporni pompa.
	Diferența de nivel de 15 m între aparat și punctul de captare a apei este depășită	Corectați diferența de nivel
Pompa nu transportă sau transportă insuficient	Reglajul presiunii în aparat nu este corect	Corectați reglajul presiunii în aparat
	Aparatul este montat în sens invers curgerii apei	Executați montajul în mod corect

Date tehnice

PondoSwitch			
Tensiunea măsurată		V c.a.	230
Frecvență de calcul		Hz	50
Curent nominal	maxim	A	12
Clasă protecție			IPX4
Racord intrare filet interior			G1
Racord ieșire filet exterior			G1
Presiune de funcționare	maxim	bari	10
Presiune de conectare	presetată	bari	1,5
Presiune de conectare	Interval de reglare	bari	1.0 ... 3.5
Temperatura apei pompare	min	°C	2
Temperatura apei pompare	max.	°C	35
Conectarea/deconectarea	Tastă		•
Protecție la funcționarea uscată	Senzor		•
Granulația corpurilor solide pompare	max.	mm	2
Conductor de racord la rețea	Lungime	m	1,5
Conductă de racordare a pompei	Lungime	m	0,3
Dimensiuni	Lungime	mm	100
	Lățime	mm	100
	Înălțime	mm	195
Masa		kg	0,75

Simbolurile de pe aparat

IP X4	Aparatul este protejat împotriva pătrunderii stropilor de apă.
	Utilizați aparatul numai în interior.
	Nu eliminați aparatul împreună cu deșeurile menajere normale.
	Citiți instrucțiunile de utilizare.

Îndepărtarea deșeurilor

INDICAȚIE



- Nu este permisă eliminarea ca deșeu menajer a acestui aparat.
- ▶ Eliminați aparatul prin sistemul de colectare prevăzut în acest scop.
 - ▶ Faceți inutilizabil aparatul prin secționarea cablurilor.

Condiții privind garanția

PfG asigură o garanție de 2 ani de la data vânzării pentru defecte dovedite de material sau manoperă. Părțile supuse uzurii cum sunt spre ex. becurile nu fac obiectul garanției. Condiția pentru garanție este prezentarea documentului de achiziție. Dreptul de garanție se pierde în cazul manipulării neadecvate, a deteriorării electrice sau mecanice prin utilizare abuzivă, precum și prin reparații neadecvate efectuate de ateliere neautorizate. Reparațiile trebuie efectuate numai de către PfG sau atelierele autorizate de PfG. În cazul solicitării garanției vă rugăm să trimiteți, la PfG - cu transport plătit, aparatul pentru care efectuați reclamația sau piesa defectă, împreună cu o descriere a defecțiunii și documentul de achiziție. PfG își păstrează dreptul de a lua în calcul costurile de montare. PfG nu își asumă răspunderea pentru deteriorările datorate transportului. Acestea trebuie revendicate neîntârziat transportatorului. Orice alte drepturi, indiferent de natura acestora, în mod special pentru daune rezultate, sunt excluse. Această garanție nu lezează drepturile consumatorului final față de comerciant.

Оригинално ръководство. Ръководството е част от уреда и при предаването на уреда винаги трябва да се предава с него.

⚠ ПРЕДУПРЕЖДЕНИЕ

- ▶ Повреден захранващ кабел трябва незабавно да бъде сменен от оторизирания сервиз или квалифициран електротехник, за да се избегне опасността от токов удар.
- ▶ Този уред може да се използва от деца от 8 -годишна възраст и нагоре, както и от хора с намалени физически, сензорни или умствени възможности или такива, които нямат опит и познания, само ако са наблюдавани или инструктирани за безопасната употреба и разбират произтичащите от това опасности. Децата не играят с уреда. Почистването и поддръжката не трябва да се извършват от деца без надзор.

Указания за безопасност

Електрическо свързване

- По отношение на електрическата инсталация на открито вадат специални правила. Електрическата инсталация трябва да се изпълнява само от електротехник.
 - Електротехникът е квалифициран въз основа на своето професионално образование, знания и опит, и има право да изпълнява електрически инсталации на открито. Той може да разпознава възможни опасности и спазва регионалните и националните стандарти, правила и предписания.
 - При въпроси и проблеми се обръщайте към електроспециалист.
- Свързвайте уреда само ако електрическите данни на уреда и електрозахранването съвпадат.
- Свързвайте уреда само към инсталирана според предписанията контактна кутия. Уредът трябва да е обезопасен със защитно съоръжение за ток на утечка с номинален ток на утечка от максимум 30 mA.
- Удължаващи кабели и токови разпределители (напр. многогнездови контакти) трябва да са подходящи за използване на открито (защитени от пръски вода).
- Пазете щепселните съединения от навлизане на влага.
- Свързвайте уреда само към инсталирана според предписанията контактна кутия. Уредът трябва да е обезопасен със защитно съоръжение за ток на утечка с номинален ток на утечка от максимум 30 mA.

Безопасна работа

- При дефектен корпус не експлоатирайте уреда.
- При дефектен електрически проводник уредът не бива да се използва.
- Не носете, съответно не теглете уреда за електрическия проводник.
- Полагайте проводниците така, че да са защитени от повреди и никога да не се спъва в тях.
- Винаги дърпайте щепсела, преди да работите с устройството.
- Никога не извършвайте технически промени по уреда.
- По уреда извършвайте само работите, които са описани в настоящото ръководство.
- Използвайте само оригинални резервни части и аксесоари.

Описание на продукта

<input type="checkbox"/> A	PondoSwitch
1	Електрозахранване за помпата
2	Изход външ. резба
3	Електрозахранващ кабел
4	Манометър
5	Вход (въртящ се)
6	Адаптер
7	Бутон START PUMP
8	Контролна лампа за сух ход, червена
9	Контролна лампа за работа, зелена

Употреба по предназначение

Използвайте продукта, описан в това ръководство, само както следва:

- Автоматично включване и изключване на водна помпа (напорна помпа) при водоотвеждане чрез свързан консуматор.
- Управлявайте устройството в съответствие с техническите данни. (→ Технически данни)

Възможна грешна употреба

За уреда са валидни следните ограничения:

- Не е подходящ за помпи с интегрирано автоматично управление.
- Не свързвайте към водоснабдяването с питейна вода.
- Не е подходящо за питейна вода.
- Не използвайте уреда за производствени или промишлени цели.
- Не използвайте уреда заедно с химикали, хранителни продукти, лесно запалими или взривоопасни вещества.

Монтаж и свързване

УКАЗАНИЕ

Твърде високото налягане на водата в системата поврежда уреда.

- ▶ Разстоянието до най-високо разположеното място за водоотвеждане не трябва да надвишава 15 m.
- ▶ Налягането в системата от 10 bar не трябва да се надвишава.
- ▶ Спазвайте максимално допустимото налягане на помпата. То може да е под 10 bar.

УКАЗАНИЕ

Всички отклонения на тръбопровода трябва да са абсолютно херметични, тъй като неуплътнените тръбопроводи могат да нарушат годността за експлоатация на системата и да доведат до повреда.

- ▶ Уплътнете резбовите части на тръбопроводите и връзката на помпата с подходящо средство за уплътняване.
- ▶ Твърде силното затягане на пластмасовите винтови съединения може да доведе до повреда. Избягвайте прекомерната сила.

B

Можете да свържете уреда хоризонтално или вертикално на произволно място между изходния отвор на градинска помпа за поливане, помпа за дълбоки кладенци или потопяема помпа и първото място за водоотвеждане (напр. перална машина).

- Препоръка: Монтаж директно върху изходния отвор на помпата. Използвайте адаптер.

Процедурата по следния начин:

- C
1. Завинтете адаптера върху помпата.
 - Внимавайте за правилна сглобка на O-пръстена.
 2. Завинтете уреда върху адаптера.
 - При монтажа внимавайте стрелките върху капака и изхода за уреда да сочат в посоката на протичане на водата.
 3. Свържете уреда с продължението на тръбопровода.

Работа

Пускане на уреда в експлоатация

ПРЕДУПРЕЖДЕНИЕ

Възможни са тежки наранявания или смърт поради токов удар.

► Изключете помпата и PondoSwitch от електрическата мрежа, преди да работите с уреда.

Преди използване помпата трябва да бъде напълнена и смукателният тръбопровод да бъде обезвъздушен. Обезвъздушаването на смукателния тръбопровод може да продължи няколко минути.

Процедирайте по следния начин:

- Напълнете цялата помпа и смукателния тръбопровод. (→ Ръководство за обслужване на помпата)
- 1. Включете захранващия кабел на помпата в контакта на PondoSwitch.
- 2. Включете захранващия кабел на PondoSwitch в контакта.
 - Контролната лампа ON свети зелено.
 - Уредът е в готовност за експлоатация.
- 3. Включете помпата и на PondoSwitch натиснете бутона START PUMP.
 - PondoSwitch активира помпата за около 15 секунди.
- 4. След автоматичното изключване на помпата отворете най-високо разположеното място за водоотвеждане.
 - PondoSwitch включва отново помпата.
- 5. Затворете мястото за водоотвеждане, ако водата тече равномерно.
 - Пускането в експлоатация приключва.

-  Ако не се изпомпва вода:
 - Оставете помпата да работи по-дълго, отколкото посоченото от PondoSwitch време. За целта задръжте натиснат бутона START PUMP, докато приключи процесът на всмукване от помпата и започне да се изпомпва вода.
 - Ако след около една минута все още не се изпомпва вода: Изключете помпата PondoSwitch от електрическата мрежа и повторете пускането в експлоатация.

Прекъсване и повторно пускане в режим на експлоатация

При сух ход, респ. липса на вода

- PondoSwitch изключва помпата,
- контролната лампа ERROR свети червено,
- предотвратява се автоматичното включване на помпата.

За да се възстанови експлоатацията:

- Отстранете причината за изключването.
- Натиснете бутон START PUMP.

Извеждане на уреда от експлоатация

ВНИМАНИЕ

Тръбопроводите са под налягане. Опасност от нараняване поради изтичане на водна струя. Повреди по уреда поради изтичаща вода.

- Преди започване на работа: Отворете място за водоотвеждане, за да може налягането да спадне.
- Действия след завършване на работата: (→ Пускане на уреда в експлоатация)

Процедирайте по следния начин:

- 1. Извадете захранващия кабел на PondoSwitch.
- 2. Извадете захранващия кабел на помпата.
- 3. Изпуснете налягането в тръбопровода под налягане, чрез отваряне на точка за отвеждане.
- 4. Допълнително отворете монтирания в смукателната тръба възвратен клапан.
 - След изключването в маркуча може да се върне обратно остатъчна вода и да излезе от смукателния отвор на помпата.

Ако помпата се демонтирана изцяло:

Процедирайте съгласно ръководството за употреба на помпата!

Промяна на налягането при включване

⚠ ПРЕДУПРЕЖДЕНИЕ

Възможни са тежки наранявания или смърт поради токов удар.

- ▶ Тази работа трябва да се извършва само от електротехник.
- ▶ Изключете помпата и PondoSwitch от електрическата мрежа, преди да работите с уреда.
- ▶ Действия след завършване на работата: (→ Пускане на уреда в експлоатация)

Процедирайте по следния начин:

D, E

- При напасването на налягането при включване вземете под внимание характеристикната крива.
1. Отвинтете корпуса и отстранете капака.
 2. Променете настройката на налягането с отвертка чрез завъртане на регулиращия винт. Вземете под внимание характеристикната крива за налягането
 3. Монтирайте отново капака на корпуса и пуснете в експлоатация уреда.
 4. Отчетете налягането на манометъра и при нужда коригирайте отново настройката на налягането.

i Налягането при изключване не може да се настройва и зависи от използваната помпа.

Почистване и поддръжка

УКАЗАНИЕ

Не използвайте агресивни почистващи препарати или химически разтвори. Тези средства могат да повредят корпуса, да нарушат функционирането на уреда и са вредни за животните, растенията и околната среда.

- ▶ Почистете уреда отвън с влажна кърпа.

Съхранение/Зазимяване

Уредът не е защитен от замръзване и трябва да се демонтира и прибере при очаквани минусови температури.

Уредът се съхранява правилно по следния начин:

- Почистете уреда основно и заменете повредените части.
- Съхранявайте уреда на сухо и защитено от замръзване място.
- Защитете откритите контактни съединения от влага и замърсяване.
- Изпразнете маркучите и връзките, колкото е възможно.

Отстраняване на неизправности



i Спазвайте отстраняването на повреди в ръководството за експлоатация на използваната помпа.

Неизправност	Причина	Помощ за отстраняване
Помпата не тръбва	Уредът е изключен	Включете уреда
	Помпата е изключена	Включете помпата
	Прекъснато електрозахранване	Проверете електрическите щепселни съединения
	Задействало се е защитното съоръжение срещу ток на утечка	Изключете уреда и помпата и изтеглете захранващия кабел. След това се свържете с Pontec сервиза: service@pontec.com
	Уредът е дефектен	
	Уредът се е изключил поради липса на вода. Контролната лампа за сух ход свети червено.	Отстранете причината за липса на вода (напр. повреда на помпата). След това натиснете бутона Старт на уреда, за да пуснете отново помпата.
Помпата не изпомпва или изпомпва недостатъчно	Настройката на налягането в уреда не е правилна	Коригирайте настройката на налягането в уреда
	Уредът е монтиран срещу посоката на протичане на водата	Изпълнете монтажа правилно

Технически данни

PondoSwitch			
Номинално напрежение		V AC	230
Разчетна честота		Hz	50
Номинален ток	максимум	A	12
Клас защита			IPX4
Съединение вход вътрешна резба			G1
Съединение изход външна резба			G1
Работно налягане	максимум	бара	10
Налягане при включване	предварително настроено	бара	1,5
Налягане при включване	Диапазон на настройване	бара	1,0 ... 3,5
Температура на изпомпваната вода	мин.	°C	2
Температура на изпомпваната вода	макс.	°C	35
Включване/изключване	Бутон		•
Защита срещу работа на сухо	Датчик		•
Размер на частиците на изпомпваните твърди тела	макс.	mm	2
Електрозахранващ кабел	Дължина	m	1,5
Съединителна линия на помпата	Дължина	m	0,3
Размери	Дължина	mm	100
	Широчина	mm	100
	Височина	mm	195
Тегло		kg	0,75

Символи върху уреда

IP X4	Уредът е защитен срещу навлизане на водни пръски.
	Използвайте уреда само във вътрешни помещения.
	Не изхвърляйте уреда с обичайните битови отпадъци.
	Прочетете ръководството за експлоатация.

Изхвърляне

УКАЗАНИЕ



Този уред не бива да се изхвърля като битов отпадък.

- ▶ Изхвърлете уреда чрез предвидената за тази цел система за обратно приемане.
- ▶ Направете уреда негоден за употреба, като отрежете кабелите.

Гаранционни условия

PfG предоставя гаранция за доказуеми дефекти в материалите и при производството от 2 години от датата на продажба. Износващи се части, като напр. освети-телни тела, не са съставна част от гаранцията. Изискване за използване на гаранцията е да представите документа за закупуване. При неправилна работа с уреда, при електрическа или механична повреда поради невнимателна работа с уреда, както и при ремонт от неоторизирани лица и сервиси правото на гаранция се губи. Ремонти могат да се извършват само от PfG или от оторизирани от PfG сервиси. Когато имате заявка за използване на гаранцията, изпратете уреда или дефектната част с описание на дефекта и документа за закупуване до офиса/завода на PfG. PfG си запазва правото да Ви начисли разходите по монтажа. PfG не носи отговорност за повреди при транспортиране. Рекламации за тях трябва да предявите незабавно към транспортната фирма. Изключват се по-големи претенции, от всякакъв вид, и по-специално за последвали индиректни щети. Тази гаранция не засяга правото на претенции на краен клиент срещу търговеца.

Оригінальний посібник з експлуатації. Посібник з експлуатації є частиною комплекту пристрою, тому завжди повинен передаватися разом із ним.

⚠ УВАГА!

- ▶ Щоб уникнути ризику ураження електричним струмом, для заміни пошкодженого мережевого кабелю одразу зверніться до авторизованої служби обслуговування клієнтів або до кваліфікованого електрика.
- ▶ Цей пристрій може використовуватися дітьми віком від 8 років, а також особами зі зниженими фізичними, сенсорними або розумовими здібностями або відсутністю досвіду та знань, якщо вони при цьому знаходяться під наглядом або пройшли інструктаж щодо безпечного користування пристроєм та розуміють усі наслідки небезпеки при роботі з ним. Діти не можуть гратися з приладом. Дітям заборонено чистити чи обслуговувати без належного контролю з боку дорослих.

Інструкція з техніки безпеки

Підключення до мережі

- Для електричних пристроїв на відкритому повітрі застосовуються спеціальні правила. Електромонтажні роботи може виконувати лише кваліфікований електрик.
 - Електрик повинен мати відповідну кваліфікацію, знання та досвід, і мати дозвіл проводити електромонтажні роботи на вулиці. Він повинен усвідомлювати можливу небезпеку та дотримуватися регіональних та національних стандартів, правил та норм.
 - У разі виникнення питань і проблем звертайтеся до кваліфікованого електрика.
- Під'єднайте пристрій лише у випадку, якщо його електричні характеристики збігаються з даними джерела живлення.
- Підключайте пристрій тільки до правильно встановленої розетки. Обладнання повинно бути захищено за допомогою пристрою захисного вимкнення з максимальним розрахунковим струмом 30 мА.
- Подовжувачі й розподільники (наприклад, колодки) повинні бути призначені для використання на відкритому повітрі (захищені від водяних бризок).
- Штепсельні роз'єми необхідно захистити від впливу вологи.
- Підключайте пристрій тільки до правильно встановленої розетки. Обладнання повинно бути захищено за допомогою пристрою захисного вимкнення з максимальним розрахунковим струмом 30 мА.

Безпечна робота

- Забороняється використовувати пристрій у випадку пошкодження корпусу!
- При пошкодженні електричного кабелю експлуатувати пристрій заборонено.
- Не переносьте і не тягніть пристрій за електричний кабель.
- Кабелі слід прокладати так, щоб захистити їх від пошкоджень і не створювати небезпеку падіння для людей.
- Завжди витягуйте мережевий штекер, перед тим як проводити будь-які роботи з пристроєм.
- Не здійснюйте технічних змін у пристрої.
- Проводьте з пристроєм тільки ті роботи, які описані в цій інструкції.
- Використовуйте тільки оригінальні запасні частини і оригінальні комплектуючі.

Опис виробу

<input type="checkbox"/> A	PondoSwitch
1	Штепсельний роз'єм для підключення насоса
2	Вихідне з'єднання
3	Мережевий кабель
4	Манометр
5	Вхідне з'єднання (з різьбою)
6	Перехідник
7	Кнопка START PUMP
8	Контрольна лампочка сухого режиму, червона
9	Контрольна лампочка роботи, зелена

Використання пристрою за призначенням

Використовуйте пристрій, описаний у цій інструкції, лише наступним чином:

- Автоматичне ввімкнення та вимкнення водяного (напірного) насоса під час забору води за допомогою підключеного побутового приладу.
- Використовуйте пристрій відповідно до технічних даних. (→ Технічні характеристики)

Можливе неправильне використання

На прилад поширюються наступні обмеження:

- Пристрій не призначений для насосів з вбудованим автоматичним керуванням.
- Не підключати до лінії подачі питної води.
- Не призначено для питної води.
- Не для комерційного або промислового використання.
- Не допускати контакту з хімікатами, харчовими продуктами, легкозаймистими та вибуховими матеріалами

Встановлення та підключення

ПРИМІТКА

Занадто високий тиск води в системі може пошкодити пристрій.

- ▶ Відстань до найвищої точки забору води не повинна перевищувати 15 м.
- ▶ Системний тиск не повинен перевищувати 10 бар.
- ▶ Візьміть до уваги максимально допустимий тиск насоса. Тиск повинен бути меншим за 10 бар.

ПРИМІТКА

Всі з'єднувальні елементи повинні бути абсолютно герметичними. Негерметичні з'єднання можуть вплинути на функціонування системи та спричинити пошкодження.

- ▶ Різьбові з'єднання елементів трубопроводу між собою та в місці під'єднання насоса повинні бути загерметизовані відповідним герметиком.
- ▶ Занадто сильне затискання пластикових різьбових з'єднань може призвести до їх пошкодження. Уникати докладання завеликої сили

B

Пристрій можна встановити горизонтально або вертикально у будь-якому місці між напірним патрубком садового, глибинного чи занурювального насоса та першим місцем забору води (напр. пральною машиною).

- Рекомендація: Встановлювати безпосередньо на напірний патрубок насоса. Використовувати перехідник.

Необхідно виконати наступні дії:

C

1. Прикрутити перехідник гвинтами до насоса.
 - Звернути увагу на правильність розташування ущільнювального кільця.
2. Прикрутити пристрій гвинтами до перехідника.
 - Під час монтажу слідкувати за тим, щоб стрілки на кришці та вихідному з'єднанні пристрою показували у напрямку течії води.
3. З'єднати пристрій зі сполучним шлангом.

Експлуатація

Введення пристрою в експлуатацію

УВАГА!

Можливі серйозні травми або смерть від ураження електричним струмом.

▶ Відключіть насос та PondoSwitch від мережі живлення, перед тим як проводити будь-які роботи з пристроєм.

Перед використанням необхідно наповнити насос та видалити повітря зі всмоктувального шланга. Видалення повітря зі всмоктувального шланга може тривати кілька хвилин.

Необхідно виконати наступні дії:

- Повністю наповнити насос і підвідний трубопровід. (→ Інструкція з обслуговування насоса)
- 1. Вставте мережевий штекер насоса у роз'єм PondoSwitch.
- 2. Вставте мережевий штекер PondoSwitch у розетку.
 - Контрольна лампочка ON засвітиться зеленим.
 - Пристрій готовий до використання.
- 3. Увімкніть насос і натисніть на PondoSwitch кнопку START PUMP.
 - PondoSwitch активує насос через прибл. 15 секунд.
- 4. Після автоматичного вимкнення насоса відкрийте місце забору води, розташоване найвище.
 - PondoSwitch знову увімкне насос.
- 5. Закрийте місце забору води, коли вода почне витікати рівномірно.
 - Введення в експлуатацію завершено.

-  Якщо вода не перекачується:
 - Дайте насосу попрацювати довше часу, визначеного PondoSwitch. Для цього натисніть кнопку START PUMP і не відпускайте, поки насос не припинить всмоктування і не піде вода.
 - Якщо приблизно через хвилину вода все ще не перекачується: Відключіть PondoSwitch від мережі живлення та повторіть введення в експлуатацію.

Переривання та поновлення роботи

При роботі в сухому режимі або за недостатньої кількості води

- PondoSwitch вимкне насос,
- контрольна лампочка ERROR засвітиться червоним,
- автоматичне увімкнення насоса буде заблоковане,

Щоб відновити роботу:

- Усуньте причину відключення.
- Натисніть кнопку START PUMP.

Виведення пристрою з експлуатації

ОБЕРЕЖНО

Трубопровід під тиском. Небезпека травмування через викид струменя води. Витікання води спричинює пошкодження пристрою.

- ▶ Перед початком робіт по обслуговуванню: Відкрийте місце подачі води, щоб тиск знизився.
- ▶ Після закінчення робіт по обслуговуванню: (→ Введення пристрою в експлуатацію)

Необхідно виконати наступні дії:

1. Витягніть з розетки мережевий штекер PondoSwitch.
2. Витягніть з розетки мережевий штекер насоса.
3. Спустіть тиск в напірній лінії, відкривши місце зливу.
4. Додатково відкрийте зворотні клапани на всмоктувальному шланзі.
 - Після відключення залишок води в шлангу може потекти назад і виступити через вхідний отвір насоса.

Якщо насос повністю демонтовано:

Діяти за інструкцією з експлуатації насоса!

Зміна тиску ввімкнення

УВАГА!

Можливі серйозні травми або смерть від ураження електричним струмом.

- ▶ Цю роботу може виконувати тільки кваліфікований електрик.
- ▶ Відключіть насос та PondoSwitch від мережі живлення, перед тим як проводити будь-які роботи з пристроєм.
- ▶ Після закінчення робіт по обслуговуванню: (→ Введення пристрою в експлуатацію)

Необхідно виконати наступні дії:

D, E

- Під час налаштування тиску ввімкнення зверніть увагу на наведений графік.
- 1. Викрутити гвинти корпусу і зняти кришку.
- 2. Змінити параметри тиску, підкрутивши регульовальні гвинти викруткою. Звернути увагу на наведений графік тиску.
- 3. Знову встановити кришку корпусу і запустити пристрій.
- 4. Зчитати показник тиску з манометра, за потреби знову відкоригувати параметри тиску.

 Тиск вимкнення налаштувати не можна, це залежить від насоса, що використовується.

Чистка і догляд

ПРИМІТКА

Не використовуйте агресивні м'яючі засоби або хімічні розчини. Ці засоби можуть пошкодити корпус, погіршити функціонування пристрою та завдати шкоди тваринам, рослинам та навколишньому середовищу.

- ▶ Очищайте пристрій тільки зовні вологою тканиною.

Зберігання пристрою, в т. ч. взимку

Пристрій не морозостійкий і в умовах очікування морозу його необхідно витягнути та зберігати.

Зберігайте пристрій відповідним способом:

- Ретельно очистіть пристрій і замініть пошкоджені деталі.
- Зберігайте прилад у сухому й захищеному від морозу місці.
- Забезпечте захист відкритих роз'ємів від вологи та забруднення.
- Спорожніть шланги та з'єднання, наскільки це можливо.

Усунення несправностей



 Візьміть до уваги інформацію про усунення несправностей у посібнику з експлуатації насоса.

Несправність	Причина	Усунення
Насос не запускається	Пристрій вимкнено	Увімкнути пристрій
	Насос вимкнено	Увімкнути насос
	Електроживлення порушене	Перевірити електричні штепсельні з'єднання
	Спрацював пристрій захисту від струму ушкодження	Вимкнути пристрій та насос і витягнути штекер з розетки. Потім звернутися у сервісну службу Pontec: service@pontec.com
	Пристрій несправний	
Насос не качає або качає недостатньо	Пристрій вимкнувся через недостатню кількість води. Контрольна лампочка сухого режиму горить червоним.	Усунути причину браку води (напр. несправність насоса). Потім натиснути пускову кнопку на пристрої, щоб знову запустити насос.
	Перевищено допустимий перепад висоти (15 м) між пристроєм та місцем забору води	Відкоригувати перепад
Насос не качає або качає недостатньо	Параметри тиску у пристрої налаштовано неправильно	Відкоригувати параметри тиску у пристрої
	Пристрій встановлено проти течії води.	Правильно провести монтаж

Технічні характеристики

PondoSwitch			
Номинальна напруга		В змін. струму	230
Розрахункова частота		Гц	50
Номинальний струм	макс.	A	12
Ступінь захисту			IPX4
Вхідне з'єднання			G1
Вихідне з'єднання			G1
Робочий тиск	макс.	бар	10
Тиск ввімкнення	попередньо налаштований	бар	1,5
Тиск ввімкнення	Діапазон налаштувань	бар	1,0 ... 3,5
Температура води, що перекачується	мін.	°C	2
Температура води, що перекачується	макс.	°C	35
Вмикання/вимикання	Кнопка		•
Захист від роботи у сухому режимі	Датчик		•
Розмір твердих частинок у воді, що перекачується	макс.	мм	2
Мережевий кабель	Довжина	м	1,5
Шланг підключення насоса	Довжина	м	0,3
Розміри	Довжина	мм	100
	Ширина	мм	100
	Висота	мм	195
Вага		кг	0,75

Символи на пристрої

IP X4	Пристрій має захист від бризок води.
	Використовуйте пристрій лише в приміщенні.
	Заборонено утилізувати пристрій із звичайними побутовими відходами.
	Прочитайте інструкцію з експлуатації.

Утилізація

ПРИМІТКА



Цей пристрій заборонено утилізувати разом із побутовими відходами.

- ▶ Утилізуйте пристрій тільки через передбачену для цього систему повернення відходів для переробки.
- ▶ Попередньо необхідно обрізати кабель живлення, щоб зробити його непридатним для використання.

Умови гарантії

Компанія PFG надає 2 роки гарантії, починаючи від дати продажу, на всі доведені випадки дефектів у матеріалах чи дефектів виробництва. Гарантія не поширюється на витратні матеріали та деталі, які швидко зношуються, наприклад, лампочки. Передумовою надання гарантійних послуг є пред'явлення документа, який засвідчує факт придбання пристрою. Покупець втрачає право на гарантійне обслуговування у випадку використання пристрою не за призначенням, електричного чи механічного пошкодження, яке виникло в результаті неправильного використання, а також у випадку виконання ремонтних робіт в не уповноваженій майстерні. Ремонтні роботи можуть виконуватися лише компанією PFG та уповноваженими нею майстернями. Разом із заявкою на надання послуг у рамках гарантії необхідно відправити бракований пристрій або компонент, опис пошкодження і документ, який засвідчує придбання (на умовах врахування вартості доставки додому). Компанія PFG залишає за собою право включити у рахунок вартість монтажу. Компанія PFG не відповідає за пошкодження, які виникли у процесі транспортування. У таких випадках звертайтеся за відшкодуванням збитків до перевізника. Інші претензії, незалежно від їхнього характеру, особливо на відшкодування опосередкованих збитків, цієї гарантією не передбачені. Ця гарантія не регулює взаємовідносини між покупцем і продавцем пристрою.

Оригинал руководства по эксплуатации. Руководство по эксплуатации относится к данному устройству и всегда должно передаваться вместе с ним.

⚠ ПРЕДУПРЕЖДЕНИЕ

- ▶ Поврежденный электрокабель должен быть незамедлительно заменен авторизованной сервисной службой или квалифицированным электриком, чтобы избежать опасности, связанной с ударом тока.
- ▶ Дети от 8 лет и старше, а также люди с ограниченными физическими, органолептическими или ментальными возможностями, люди с небольшим опытом и объемом знаний могут пользоваться этим устройством, находясь при этом под контролем взрослых или получив от них советы по безопасному обращению с устройством и поняв опасности при работе с ним. Дети не должны играть с устройством. Дети не должны чистить или ремонтировать устройство без надлежащего контроля со стороны взрослых.

Указания по технике безопасности

Электрическое соединение

- Для электроподключения вне помещений действуют особые инструкции. Работы по электроподключению должен выполнять только квалифицированный электрик.
 - Квалифицированный электрик должен иметь специальное образование, обладать знаниями и опытом и должен иметь право выполнять работы по электроподключению вне помещений. Квалифицированный электрик должен быть осведомлен о наличии возможных опасностей и должен соблюдать местные и общегосударственные нормы, инструкции и постановления.
 - При возникновении вопросов и проблем обращайтесь к специалисту-электрику.
- Подключайте устройство к сети только в том случае, когда электрические характеристики устройства соответствуют данным сетевого электропитания.
- Подключайте устройство только к розетке, установленной по инструкции. Устройство должно быть защищено автоматическим выключателем с максимальным расчетным током утечки 30 мА.
- Удлинитель и распределители (например, колодки) должны быть предназначены для использования на открытом воздухе (защищены от водяных брызг).
- Защищайте штекерные соединения от влаги.
- Подключайте устройство только к розетке, установленной по инструкции. Устройство должно быть защищено автоматическим выключателем с максимальным расчетным током утечки 30 мА.

Безопасная эксплуатация

- В случае неисправного корпуса эксплуатация устройства запрещена.
- В случае неисправного электрокабеля эксплуатация устройства запрещена.
- Не переносите и не тяните устройство, держа его за электрический кабель!
- Укладывайте электрокабели так, чтобы они были защищены от возможных повреждений и чтобы люди не могли через них споткнуться.
- Перед тем, как начать работать с устройством, выньте штекер из розетки.
- Запрещается вносить изменения в конструкцию устройства.
- В устройстве разрешается выполнять только те работы, которые описаны в данном руководстве по эксплуатации.
- Используйте только оригинальные запчасти и принадлежности.

Описание изделия

<input type="checkbox"/> A	PondoSwitch
1	Подключение насоса к сети
2	Выход AG
3	Сетевой кабель
4	Манометр
5	Вход (поворотный)
6	Адаптер
7	Кнопка START PUMP
8	Контрольная лампочка работы всухую, красная
9	Контрольная лампочка штатного режима работы, зеленая

Использование прибора по назначению

Описанное в данном руководстве по эксплуатации изделие разрешается использовать только следующим образом:

- Автоматическое включение и выключение водяного насоса (нагнетательного насоса) для забора воды к подключенному потребителю.
- Эксплуатируйте данное устройство только в пределах указанных технических параметров. (→ Технические параметры)

Возможное неправильное использование

На прибор распространяются следующие ограничения:

- Не пригоден для насосов с установленным автоматическим управлением.
- Не подключать к системе хозяйственно-питьевого водоснабжения.
- Не предназначено для питьевой воды.
- Не разрешается использование ни для производственного, ни для промышленного назначения.
- Не использовать в контакте с химикатами, пищевыми продуктами, легковоспламеняющимися или взрывчатыми материалами.

Установка и подсоединение

УКАЗАНИЕ

Высокое давление в системе может повредить устройство.

- ▶ Расстояние до расположенного в высшей точке водозаборника не должно превышать 15 м.
- ▶ Системное давление в 10 бар нельзя превышать.
- ▶ Учитывайте максимально допустимое давление насоса. Оно должно лежать ниже 10 бар.

УКАЗАНИЕ

Все подключенные трубопроводы должны быть водонепроницаемыми, т.к. в противном случае не герметичные трубопроводы отрицательно сказываются на работе системы и могут привести к ее поломке.

- ▶ Резьбовые части, соединяющие трубопроводы между собой и с насосом, необходимо герметизировать подходящим герметиком.
- ▶ Слишком сильная затяжка пластмассовых резьбовых соединений может привести к их поломке. Избегайте излишнего затяжного усилия.

B

Устройство можно устанавливать горизонтально или вертикально в любом месте между точкой подключения напорного трубопровода для садового, скваженного или погружного насоса и первым водозаборником (напр. стиральной машиной).

- Рекомендация: Монтируется прямо на месте присоединения напорной линии насоса. Используйте адаптер.

Необходимо выполнить следующие действия:

C

1. Прикрутить адаптер на насос.
 - Проверить правильное положение круглого уплотнительного кольца.
2. Устройство прикрутить на адаптер.
 - При монтаже нужно учитывать, чтобы стрелки на крышке и на выходе из устройства указывали в направлении течения воды.
3. Устройство присоединить к отводящей линии.

Эксплуатация

Пуск устройства в эксплуатацию

ПРЕДУПРЕЖДЕНИЕ

Возможен смертельный исход или серьезные травмы вследствие поражения током.

► Перед тем, как начать работать с устройством, отсоедините насос и PondoSwitch от электросети.

Перед эксплуатацией необходимо заполнить насос и удалить воздух из всасывающей линии. Удаление воздуха из всасывающей линии может длиться несколько минут.

Необходимо выполнить следующие действия:

- Полностью заполнить насос и всасывающий трубопровод. (→ Руководство по эксплуатации насоса)
- 1. Вставьте штекер насоса в розетку PondoSwitch.
- 2. Вставьте штекер PondoSwitch в розетку.
 - Контрольная лампочка ON светится зеленым светом.
 - Устройство готово к работе.
- 3. Включите насос и нажмите на PondoSwitch кнопку START PUMP.
 - PondoSwitch активирует насос в течение прим. 15 секунд.
- 4. После автоматического отключения насоса откройте расположенный в наивысшей точке водозаборник.
 - PondoSwitch снова включает насос.
- 5. Закройте водозаборник, когда вода начнет равномерно вытекать.
 - Пуск в эксплуатацию закончен.

-  Если вода не перекачивается:
 - Дайте насосу поработать дольше, чем указанное в PondoSwitch время. Для этого нажмите и держите нажатой кнопку START PUMP до окончания процесса всасывания насоса и до начала перекачивания воды.
 - Если спустя примерно одну минуту вода по-прежнему не перекачивается: Отсоедините PondoSwitch от электросети и повторите процесс пуска в эксплуатацию.

Прерывание работы и повторный пуск

При работе всухую или при недостаточном количестве воды

- насос PondoSwitch отключается,
- светится красная контрольная лампочка ERROR,
- автоматическое включение насоса не выполняется.

Для возобновления работы:

- Устраните причину отключения.
- Нажмите кнопку START PUMP.

Вывести устройство из эксплуатации

ОСТОРОЖНО

Трубопроводы находятся под давлением. Можно получить травму от вытекающей струи воды. Поломка устройства от вытекающей воды.

- Перед началом работ: Откройте водозаборник, чтобы сбросить давление.
- Меры принимаемые после завершения работ: (→ Пуск устройства в эксплуатацию)

Необходимо выполнить следующие действия:

1. Выньте штекер PondoSwitch.
2. Выньте штекер насоса.
3. Сбросьте давление из напорного трубопровода, открыв один из водозаборников.
4. Кроме того откройте обратные клапаны, установленные во всасывающем трубопроводе.
 - После отключения возможно вытекание остатков воды через шланг из входного отверстия насоса.

Если насос будет полностью демонтирован:

Выполнить все так, как указано в руководстве по эксплуатации насоса!

Изменение давления включения

⚠ ПРЕДУПРЕЖДЕНИЕ

Возможен смертельный исход или серьезные травмы вследствие поражения током.

- ▶ Эту работу должен выполнять только опытный электрик.
- ▶ Перед тем, как начать работать с устройством, отсоедините насос и PondoSwitch от электросети.
- ▶ Меры принимаемые после завершения работ: (→ Пуск устройства в эксплуатацию)

Необходимо выполнить следующие действия:

D, E

- При подгонке учитывайте давление включения по графической кривой.
1. Накрутить корпус и снять крышку.
 2. Измените настройку давления, поворачивая отверткой установочный винт. Учитывайте графическую кривую давления
 3. Снова установить крышку корпуса и запустить устройство в эксплуатацию.
 4. Замерить давление по манометру и если потребуется снова скорректировать настройку давления.

i Отключающее давление не настраивается, оно зависит от модели используемого насоса.

Очистка и уход

УКАЗАНИЕ

Не используйте агрессивные средства для чистки или химические растворители. Эти средства могут повредить корпус насоса, отрицательно повлиять на его рабочие функции и нанести ущерб животным, растениям и окружающей среде.

- ▶ Чистите устройство только с наружной стороны влажной тряпочкой.

Хранение на складе/хранение в зимнее время

Устройство не устойчиво к низким температурам, при ожидаемых заморозках его нужно демонтировать и убрать на хранение.

Правильное хранение устройства:

- Тщательно почистите устройство и замените поврежденные части.
- Хранить прибор в сухом виде, не допуская его замерзания.
- Открытые штекерные соединения защитить от влаги и грязи.
- Опорожните шланги и места подключения насколько это возможно.

Устранение неисправности



i Выполняйте указания по устранению неисправностей, приведенные в руководстве по эксплуатации используемого насоса.

Неисправность	Причина	Устранение неисправности
Насос не запускается	Устройство выключено	Устройство включить
	Насос выключен	Включите насос
	Электропитание прервано	Проверить разъемные соединения
	Сработало предохранительное устройство, действующее при появлении тока утечки	Выключите устройство и насос и отсоедините их от электросети. Свяжитесь с сервисной службой: service@pontec.com
	Устройство повреждено	
	Устройство отключилось из-за недостатка воды. Светится красная контрольная лампа работы всухую.	Устранить причину недостатка воды (напр. неисправность насоса). Затем нажать кнопку пуска на устройстве, чтобы снова запустить насос.
Насос не качает или качает недостаточно	Превышен допустимый перепад высоты в 15 м между устройством и водозаборником.	Скорректировать перепад высоты
	В устройстве неправильно выполнена настройка давления	Скорректировать настройку давления в устройстве
	Разместить устройство в направлении против движения воды	Правильно выполнить монтаж

Технические параметры

PondoSwitch			
Расчетное номинальное напряжение		V пер. тока	230
Расчетная частота		Гц	50
Расчетный ток	макс.	A	12
Класс защиты			IPX4
Штуцер на входе, внутренняя резьба			G1
Штуцер на выходе, внешняя резьба			G1
Рабочее давление	макс.	бар	10
Давление включения	Стандартная настройка	бар	1,5
Давление включения	Диапазон настройки	бар	1,0 ... 3,5
Температура перекачиваемой воды	мин.	°C	2
Температура перекачиваемой воды	макс.	°C	35
Включить/выключить	Кнопка		•
Защита от работы всухую	Датчик		•
Размер перекачиваемых твердых частиц	макс.	мм	2
Сетевой кабель	Длина	м	1,5
Подключаемый к насосу трубопровод	Длина	м	0,3
Габариты	Длина	мм	100
	Ширина	мм	100
	Высота	мм	195
Вес		кг	0,75

Символы на приборе

IP X4	Устройство защищено от проникновения брызг воды.
	Используйте устройство только во внутренних помещениях.
	Данное устройство нельзя утилизировать вместе с обычными домашними отходами.
	Прочитайте руководство по эксплуатации!

Утилизация

УКАЗАНИЕ



Данное устройство нельзя утилизировать вместе с домашними отходами!

- ▶ Утилизируйте устройство через предусмотренную для этого систему возврата электротоваров.
- ▶ Сделайте устройство непригодным для эксплуатации, перерезав электрокабель.

Гарантийные условия

Фирма PFG дает 2-годичную гарантию, начиная с даты продажи, на доказуемые дефекты материала и изготовления. Изнашивающиеся части, как напр. осветительные средства и прочее, не являются частью гарантии. Условием предоставления гарантийных услуг является предъявление кассового чека. Гарантийное требование теряется при ненадлежащем обращении, электрическом или механическом повреждении в результате неправильного применения, а также при ненадлежащем ремонте, выполненном неавторизованной мастерской. Ремонт разрешается выполнять только фирме PFG или мастерской, авторизованной фирмой PFG. При предъявлении гарантийных требований высылайте рекламационный прибор или дефектную часть с описанием дефекта и кассовым чеком, включая стоимость доставки, на фирму PFG. Фирма PFG оставляет за собой право выставить счет на монтажные работы. За повреждения, возникшие при транспортировке, фирма PFG ответственности не несет. О них необходимо немедленно заявить транспортной фирме. Другие притязания любого рода, в частности, косвенный ущерб, исключаются. Данная гарантия не затрагивает требований конечного заказчика по отношению к дилерам.



PfG GmbH
Tecklenburger Straße 161
D - 48477 Hörstel
Germany
www.pontec.com

