

► MSB2548C-M

NL	Gebruiksaanwijzing Magnetron	2
EN	User Manual Microwave Oven	21
FR	Notice d'utilisation Four à micro-ondes	39
DE	Benutzerinformation Mikrowellenofen	59
PT	Manual de instruções Forno microondas	79
ES	Manual de instrucciones Horno de microondas	99

USER MANUAL



AEG

INHOUDSOPGAVE

1. VEILIGHEIDSINFORMATIE.....	2
2. VEILIGHEIDSVOORSCHRIFTEN.....	6
3. BESCHRIJVING VAN HET PRODUCT.....	7
4. VOORDAT U HET APPARAAT VOOR DE EERSTE KEER GEBRUIKT.....	9
5. DAGELIJKS GEBRUIK.....	9
6. GEBRUIK VAN DE ACCESSOIRES.....	14
7. EXTRA FUNCTIES.....	15
8. AANWIJZINGEN EN TIPS.....	15
9. ONDERHOUD EN REINIGING.....	16
10. PROBLEEMOPLOSSING.....	17
11. MONTAGE.....	18

VOOR PERFECTE RESULTATEN

Bedankt dat u voor dit AEG-product heeft gekozen. Dit apparaat is ontworpen om vele jaren uitstekend te presteren, met innovatieve technologieën die het leven gemakkelijker helpen maken – functies die gewone apparaten wellicht niet hebben. Neem een paar minuten de tijd om het door te lezen zodat u er optimaal van kunt profiteren.

Ga naar onze website voor:



Advies over gebruik, brochures, het oplossen van problemen, onderhouds- en reparatie-informatie:

www.aeg.com/support



Registreer uw product voor een betere service:

www.registreaeg.com



Koop accessoires, verbruiksartikelen en originele reserveonderdelen voor uw apparaat:

www.aeg.com/shop

KLANTENSERVICE

Gebruik altijd originele onderdelen.

Als u contact opneemt met de klantenservice zorg dat u de volgende gegevens bij de hand hebt: Model, productnummer, serienummer.

De informatie staat op het typeplaatje.

 Waarschuwing / Belangrijke veiligheidsinformatie

 Algemene informatie en tips

 Milieu-informatie

Wijzigingen voorbehouden.

1. VEILIGHEIDSINFORMATIE

Lees zorgvuldig de meegeleverde instructies voor installatie en gebruik van het apparaat. De fabrikant is niet verantwoordelijk voor letsel en schade veroorzaakt

door een foutieve installatie. Bewaar de instructies van het apparaat voor toekomstig gebruik.

1.1 Veiligheid van kinderen en kwetsbare mensen



WAARSCHUWING!

Gevaar voor verstikking, letsel of permanente invaliditeit.

- Dit apparaat kan worden gebruikt door kinderen van 8 jaar en ouder en door mensen met beperkte lichamelijke, zintuiglijke of verstandelijke vermogens of een gebrek aan ervaring en kennis, indien zij onder toezicht staan of instructies hebben gekregen over het veilig gebruiken van het apparaat en indien zij de eventuele gevaren begrijpen.
- Laat kinderen niet met het apparaat spelen. Kinderen jonger dan 3 jaar moeten niet zonder toezicht in de buurt van het apparaat worden gelaten.
- Houd alle verpakkingsmaterialen uit de buurt van kinderen.
- Houd kinderen en huisdieren uit de buurt van het apparaat als het in werking is of afkoelt. Het apparaat is heet.
- Als het apparaat is uitgerust met een kinderbeveiliging, raden wij aan dit te activeren.
- Reiniging en onderhoud mag niet worden uitgevoerd door kinderen zonder toezicht.
- Houd het apparaat en de snoeren buiten het bereik van kinderen jonger dan 8 jaar.

1.2 Algemene veiligheid

- Dit apparaat is bedoeld voor huishoudelijk gebruik of gelijksoortige toepassingen zoals:
 - boerderijen, personeelskeukens in winkels, kantoren of andere werkomgevingen
 - Door gasten in hotels, motels, bed&breakfasts en andere woonomgevingen

- Van binnen wordt het apparaat heet als het in werking is. Raak de verwarmingselementen in het apparaat niet aan. Gebruik altijd ovenhandschoenen om accessoires of kookgerei te plaatsen of verwijderen.
- Gebruik geen stoomreiniger om het apparaat schoon te maken.
- Schakel het apparaat uit en trek de stekker uit het stopcontact voordat u onderhoudshandelingen verricht.
- Als de deur, scharnieren/handgrepen of deurafdichtingen zijn beschadigd, mag het apparaat niet worden gebruikt tot hij is gerepareerd door een vakkundig persoon.
- Als de voedingskabel beschadigd is, moet de fabrikant, een erkende serviceverlener of een gekwalificeerd persoon deze vervangen teneinde gevaarlijke situaties te voorkomen.
- Alleen een vakkundig persoon kan onderhouds- of reparatiewerkzaamheden uitvoeren waarvoor de afdekking moet worden verwijderd die beschermd tegen blootstelling aan magnetronenergie.
- Bedien het apparaat niet met een externe timer of een apart afstandbedieningssysteem.
- Verwarm geen vloeistoffen of andere levensmiddelen in afgesloten houders. Deze kunnen dan ontploffen.
- Gebruik alleen hulpstukken die geschikt zijn voor gebruik in de magnetron.
- Let bij het opwarmen van voedsel in plastic of papieren houders op het apparaat vanwege de mogelijkheid tot zelfontbranding.
- Het apparaat is bedoeld voor het opwarmen van voedsel en dranken. Het drogen van levensmiddelen of kleding en het opwarmen van warmhoudpads, slippers, sponzen, vochtige doekjes en dergelijke kan leiden tot letsel, zelfontbranding of brand.
- Als rook wordt waargenomen, zet dan het apparaat uit of trek de stekker uit het stopcontact en houd de deur gesloten om vlammen te doven.

- Het in de magnetron opwarmen van dranken kan ertoe leiden dat het langer duurt voordat het kookpunt wordt bereikt. Pas op als u de houder uit de magnetron haalt.
- De inhoud van melkflesjes en potjes babyvoeding moet worden geroerd of geschud en de temperatuur moet voor consumptie worden gecontroleerd om brandwonden te voorkomen.
- Eieren in de schaal en hele hardgekookte eieren mogen niet in het apparaat worden opgewarmd omdat ze dan kunnen ontploffen, zelfs nadat de magnetronverwarming is beëindigd.
- Het apparaat moet regelmatig worden gereinigd en voedselresten dienen te worden verwijderd.
- Het niet schoonhouden van het apparaat kan leiden tot beschadigingen aan het oppervlak hetgeen weer een negatief effect kan hebben op de levensduur van het apparaat wat weer kan leiden tot een gevaarlijke situatie.
- De temperatuur van de toegankelijke oppervlakken kan hoog zijn als het apparaat in werking is
- De magnetron moet niet in een kast worden geplaatst tenzij het is getest in een kast.
- De achterkant van het apparaat moet tegen de muur worden geplaatst.
- Gebruik nooit agressieve reinigingsmiddelen of scherpe metalen schrapers om de glazen deur schoon te maken, deze kunnen krassen veroorzaken op het oppervlak, waardoor het glas zou kunnen breken.
- Let op de minimumafmetingen van de kast (indien van toepassing). Raadpleeg het hoofdstuk Montage.
- Het apparaat moet bediend worden met een geopende decoratieve deur (indien van toepassing).

2. VEILIGHEIDSVOORSCHRIFTEN

2.1 Montage



WAARSCHUWING!

Alleen een erkende installatietechnicus mag het apparaat installeren.

- Verwijder alle verpakkingsmaterialen.
- Installeer en gebruik geen beschadigd apparaat.
- Volg de installatie-instructies op die zijn meegeleverd met het apparaat.
- Wees voorzichtig met het verplaatsen van het apparaat, het is zwaar. Draag altijd veiligheidshandschoenen.
- Trek het apparaat nooit aan de handgreep van zijn plaats.
- Houd de minimumafstand naar andere apparaten en units in acht.
- Zorg ervoor dat het apparaat onder en naast veilige installaties wordt geïnstalleerd.
- De zijkanten van het apparaat moeten naast apparaten of units staan van dezelfde hoogte.

2.2 Aansluiting aan het elektriciteitsnet



WAARSCHUWING!

Gevaar voor brand en elektrische schokken.

- Alle elektrische aansluitingen moeten door een gediplomeerd elektromonteur worden gemaakt.
- Dit apparaat moet worden aangesloten op een geaard stopcontact.
- Controleer of de elektrische informatie op het typeplaatje overeenkomt met de stroomvoorziening. Zo niet, neem dan contact op met een elektromonteur.
- Zorg ervoor dat een eventueel verlengsnoer waarop het apparaat is aangesloten, geaard is.
- Zorg dat u de hoofdstekker en kabel niet beschadigt. Neem contact op met de service-afdeling of een elektromonteur om een beschadigde hoofdkabel te vervangen.

- Trek niet aan het netsnoer om het apparaat los te koppelen. Trek altijd aan de stekker.

2.3 Gebruik



WAARSCHUWING!

Gevaar op letsel, brandwonden, elektrische schokken of een explosie.

- De specificatie van het apparaat mag niet worden veranderd.
- Laat het apparaat tijdens het gebruik niet onbeheerd achter.
- Oefen geen kracht uit op een geopende deur.
- Zorg ervoor dat de ventilatieopeningen niet geblokkeerd zijn.
- Gebruik het apparaat niet als werkoppervlak en gebruik de ovenruimte niet als opslagplek.

2.4 Onderhoud en reiniging



WAARSCHUWING!

Gevaar voor letsel, brand en schade aan het apparaat.

- Schakel het apparaat uit en trek de stekker uit het stopcontact voordat u onderhoudshandelingen verricht.
- Reinig het apparaat regelmatig om te voorkomen dat het materiaal van het oppervlak achteruitgaat.
- Zorg ervoor dat er geen voedselresten of resten schoonmaakmiddel ophopen op de afdichtoppervlakken van de deur.
- Resterend vet of voedsel in het apparaat kan brand veroorzaken.
- Maak het apparaat schoon met een vochtige, zachte doek. Gebruik alleen neutrale schoonmaakmiddelen. Gebruik geen schuurmiddelen, schuursponsjes, oplosmiddelen of metalen voorwerpen.
- Raadpleeg als u een ovenspray gebruikt eerst de aanwijzingen op de verpakking.

2.5 Service

- Neem contact op met de erkende servicedienst voor reparatie van het apparaat. Gebruik uitsluitend originele reserveonderdelen.
- Met betrekking tot de lamp(en) in dit product en reservelampen die afzonderlijk worden verkocht: Deze lampen zijn bedoeld om bestand te zijn tegen extreme fysieke omstandigheden in huishoudelijke apparaten, zoals temperatuur, trillingen, vochtigheid, of zijn bedoeld om informatie te geven over de

operationele status van het apparaat. Ze zijn niet bedoeld voor gebruik in andere toepassingen en zijn niet geschikt voor verlichting in huishoudelijke ruimten.

2.6 Verwijdering



WAARSCHUWING!

Gevaar voor letsel of verstikking.

- Haal de stekker uit het stopcontact.
- Snij het netsnoer van het apparaat af en gooi dit weg.

3. BESCHRIJVING VAN HET PRODUCT



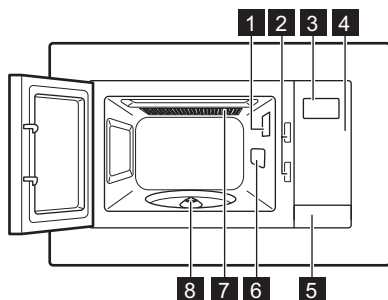



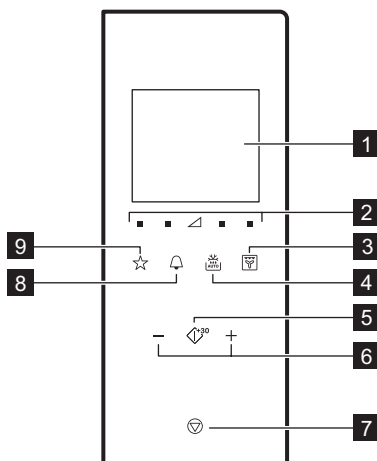

3.1 Algemeen overzicht

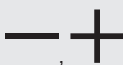

- 1** Lampje
- 2** Veiligheidsvergrendelingssysteem
- 3** Weergave
- 4** Bedieningspaneel
- 5** Deuropener
- 6** Afdekking voor microgolfg geleider
- 7** Grillen
- 8** Schacht draaiplateau

3.2 Bedieningspaneel



Symbol	Functie	Beschrijving
1 	Display	Toont de instellingen en de huidige tijd.
2 	Vermogensinstellingstoetsen	Laat u het magnetronvermogen instellen
3 	Grillfunctietoets	Om magnetron / grill / convectoroven / combi-koken in te stellen. Om magnetron / grill / combi-koken in te stellen.
4 	Ontdooien	Voedsel ontdooien op gewicht of tijd.
5 	Start / +30 sec	Om het apparaat te starten of de kooktijd te verlengen met 30 seconden op vol vermogen.
6 	Instellingstoetsen	Om de tijd, het gewicht of de temperatuur of automatische bereiding in te stellen.
7 	Stop / Wissen	Om het apparaat uit te schakelen of kookinstellingen te verwijderen.
8 	Klok	Om de klok/herinnering in te stellen.
9 	Favoriet	Om snel een automatische functie te kiezen.

3.3 Accessoires

Set draaiplateau



Gebruik altijd het draaiplateau om voedsel in de magnetron te bereiden.

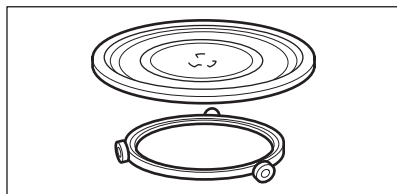

Glazen plateau en wieltjes.

Grillrooster

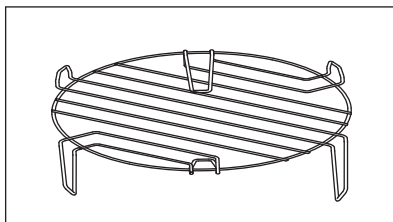

Gebruiken voor:

- grillen
- combinatiekoken
- convectiekoken

4. VOORDAT U HET APPARAAT VOOR DE EERSTE KEER GEBRUIKT



WAARSCHUWING!

Raadpleeg de hoofdstukken Veiligheid.

4.1 Eerste reiniging



LET OP!

Zie het hoofdstuk 'Onderhoud en reiniging'.



- Verwijder alle onderdelen en extra verpakking uit de magnetron.
- Reinig het apparaat voor het eerste gebruik.

4.2 Tijd instellen

Na aansluiting van het apparaat op het stopcontact of na een stroomstoring, toont het display 0:00 en klinkt er een geluidssignaal.





U kunt de tijd instellen in 24-uursinstelling.

1. Druk tweemaal op .
2. Druk op de Instellingstoetsen om de uren in te stellen.
3. Druk op  om te bevestigen.
4. Druk op de Instellingstoetsen om de minuten in te stellen.
5. Druk op  om te bevestigen.



Druk op  om de instellingen te annuleren.

Het display wordt 5 minuten ingeschakeld in standbymodus. Het tijdstip verschijnt.

Om het tijdstip uit te schakelen druk op  of  om het display in te schakelen en zet op UIT. Druk op  om te bevestigen.

5. DAGELIJKS GEBRUIK



WAARSCHUWING!

Raadpleeg de hoofdstukken Veiligheid.

5.1 Algemene informatie over het gebruik van het apparaat

- Laat het eten na het uitschakelen van het apparaat enkele minuten rusten.
- Verwijder de verpakking van aluminiumfolie, metalen bakjes, enz. voordat u het eten bereidt.

Koken

- Kook het eten zo mogelijk bedekt met materiaal dat geschikt is voor gebruik in de magnetron. Bereid eten slechts zonder het te bedekken als u een korst wilt behouden
- Zorg dat u de gerechten niet te lang kookt, door het vermogen en de tijd te hoog in te stellen. Het eten kan uitdrogen, verbranden of op sommige plekken hard worden.

- Gebruik het apparaat niet om eieren in hun schaal en slakken met huisje te bereiden, omdat deze kunnen barsten. Bij gebakken eieren, moet u het eigeel eerst doorprikken.
- Prik eten met 'vel' of 'schil', zoals aardappelen, tomaten, worstjes, een paar keer met een vork in voordat u het in de magnetron plaatst, zodat het eten niet barst.
- Voor gekoeld of bevroren eten is een langere bereidingstijd nodig.
- Gerechten met saus moeten van tijd tot tijd worden geroerd.
- Groenten met een stevige structuur, zoals wortel, doperwten of bloemkool, moeten in water worden gekookt.
- Draai grotere stukken halverwege de bereidingstijd om.
- Snij groenten zo mogelijk in stukjes van gelijke grootte.
- Gebruik platte, brede schalen of borden.

- Gebruik geen kookgerei gemaakt van porselein, keramisch materiaal of aardewerk met kleine gaatjes, bijvoorbeeld op handgrepen. Er kan vocht in de openingen komen, waardoor het kookgerei bij verhitting kan barsten.
- Het glazen plateau is noodzakelijk voor de werking van de magnetron. Plaats het eten of de vloeistoffen op het plateau.

Vlees, gevogelte, vis ontdooien

- Leg het bevroren, ingepakte voedsel op een klein, omgedraaid bord met een bakje eronder zodat het dooiwater in het bakje valt.
- Draai het voedsel halverwege de ontdooitijd om. Verdeel de stukken zo mogelijk opnieuw en verwijder de stukken die al zijn ontdooid.

Boter, gebakjes, kwark ontdooien

- Ontdooi nooit volledig in het apparaat, maar bij kamertemperatuur. Dit geeft een meer gelijkmatig resultaat.

Verwijder metalen of aluminium verpakkingen voordat u begint te ontdooien.

Fruit, groenten ontdooien

- Als fruit en groenten rauw moeten blijven, ontdooi deze dan niet volledig in het apparaat. Laat ze bij kamertemperatuur ontdooien.
- U kunt een hoger magnetronvermogen gebruiken om fruit en groenten te bereiden zonder ze eerst te ontdooien.

Kant-en-klaarmaaltijden

- U kunt alleen kant-en-klaarmaaltijden in het apparaat bereiden als de verpakking geschikt is voor gebruik in de magnetron.
- U moet de op de verpakking afgedrukte instructies van de fabrikant opvolgen (bijv. metalen afdekking verwijderen en plastic folie doorprikken).

Geschikt kookgerei en materialen

Materiaal van de pannen	Magnetron			Grillen / Hete lucht
	Ontdooien	Verwarmen	Koken	
Ovenbestendig glas en porselein zonder metalen onderdelen, bijvoorbeeld Pyrex, hittebestendig glas	✓	✓	✓	✓
Niet-ovenbestendig glas en porselein ¹⁾	✓	X	X	X
Glas en glaskeramik gemaakt van ovenbestendig/vriesbestendig materiaal (bijv. Arcoflam), grillrooster	✓	✓	✓	✓
Keramisch ²⁾ , aardewerk ²⁾	✓	✓	✓	X
Hittebestendig plastic tot 200°C ³⁾	✓	✓	✓	X
Karton, papier	✓	X	X	X
Huishoudfolie	✓	X	X	X
Bakpapier met magnetronveilige afdichting ³⁾	✓	✓	✓	X
Ovenschotels gemaakt van metaal, d.w.z. email, gietijzer	X	X	X	✓

Materiaal van de pannen	Magnetron			Grillen / Hete lucht
	Ontdooien	Verwarmen	Koken	
Bakvormen, zwarte lak of siliconenlaag ³⁾	X	X	X	✓
Bakplaat	X	X	X	✓
Braadkookgerei, bijv. Crostino of Crunch-bord	X	✓	✓	X
Kant-en-klare maaltijden in de verpakking ³⁾	✓	✓	✓	✓

1) Zonder zilveren, gouden, platina of metalen laag/versieringen

2) Zonder quartz of metalen onderdelen, of glas dat metalen bevat

3) U dient de instructies van de fabrikant over de maximum temperaturen na te leven.

✓ geschikt

X niet geschikt

5.2 De magnetron aan- en uitzetten



LET OP!

Stel de magnetron nooit in werking als er geen voedsel is geplaatst.

1. Druk op of om het vermogen in te stellen. Zie de tabel hieronder om het juiste niveau te kiezen.
2. Druk op of om de bereidingstijd in te stellen.
3. Druk op om te bevestigen en de magnetron in te schakelen.

Druk op om de instellingen te annuleren.

De magnetron uitschakelen:

- wacht tot de magnetron automatisch uitschakelt als de tijd is afgelopen. Op de display wordt 0:00 weergegeven.
- open de deur. De magnetron stopt automatisch. Sluit de deur en druk op om door te gaan met de bereiding. Gebruik deze optie om het voedsel te controleren.
- druk op .









Indien de magnetron automatisch uitschakelt, geeft hij een geluidssignaal.

5.3 Tabel vermogensinstelling

Magnetron
Symbolen op het paneel van links naar rechts

Vermogen magnetron	Lage (Low)	Med. laag	Med.	Med. hoog	Hoogte
Display	100 Watt	300 Watt	500 Watt	700 Watt	900 Watt

Overige functies

Druk op 	Display	Functiemodus
1 keer	 500 Watt C - 1	Magnetron, Hete lucht
2 keer	 C - 2	Magnetron, grill
3 keer	 C - 3	Grill, Hete lucht
4 keer	 C - 4	Magnetron, grill, hete lucht
5 keer		Koken met hete lucht bij vaste temperatuur (130 - 220°C) ¹⁾ .
6 keer		Grillen
7 keer	900 Watt	Magnetrons



¹⁾ De standaard temperatuur is 180°C.

5.4 Snelle start





De maximale bereidingstijd is 95 minuten.

U kunt de magnetron op de volgende manieren snel activeren.

- Druk op  om de magnetron gedurende 30 seconden op vol vermogen te activeren. De bereidingstijd wordt met 30 seconden verhoogd met iedere extra druk op de knop.
- Eenmaal  indrukken. Stel de bereidingstijd in met de Instellingstoetsen. Druk op  om de magnetron op vol vermogen te activeren.

5.5 Grillen en combinatiekoken

1. Druk herhaaldelijk op  om de grill of het combinatiekoken te selecteren.
2. Druk op de Instellingstoetsen om de tijd in te stellen.
3. Druk op  om te bevestigen en de magnetron in te schakelen.







Na de helft van de bereidingstijd klinkt er een geluidssignaal. U kunt het voedsel dan omdraaien.



5.6 Ontdooien



Om ontdooien gewicht te activeren, moet je meer dan 100 g voedsel en minder dan 1000 g gebruiken.

1. Druk nogmaals op  en kies wederom een soort eten.

Symbol	Functie
	Brood ontdooien
	Vlees ontdooien
	Vis ontdooien
	Ontdooigroente

- Druk op  en  om het gewicht in te stellen.
De tijd wordt automatisch ingesteld.
- Druk op  om de magnetron te bevestigen en te activeren.



5.7 Meerfasekoken

 Als één van deze fases ontdooien is, stelt u dit in als de eerste fase.

U kunt voedsel in maximaal 3 fases bereiden.









Bereid alle bevroren gerechten in 2 fasen.

Sla stap 1 en 2 over om in een fase te bereiden.

- Druk op  en stel de ontdooimodus in.
- Druk op de Instellingstoetsen om de ontdooiingstijd of het -gewicht in te stellen.
- Druk herhaaldelijk op  om vermogen te kiezen.
- Druk op de Instellingstoetsen om de tijd in te stellen.
- Druk op  om te bevestigen en de magnetron in te schakelen.
Het display telt de tijd af. Als u tijdens de ontdooimodus een geluidssignaal hoort, draai het voedsel dan om of herschik het.

5.8 Koken met hete lucht

Warm voor een beter resultaat de magnetron voor op de juiste temperatuur alvorens het voedsel te plaatsen.

- Druk herhaaldelijk op  om de functie  in te stellen.
- Druk op ,  om de temperatuur in te stellen.
- Druk op  om te bevestigen.
- Druk opnieuw op  om de voorverwarming in te schakelen.
U hoort een geluidssignaal als de temperatuur is ingesteld en knippert op het display.
Sla deze stap over om te koken zonder voorverwarming.
- Als het voorverwarmen voltooid is, plaatst u het voedsel.
- Druk op ,  om de tijd in te stellen.
U kunt de bereidingstijd alleen invoeren als de magnetron voorverwarmd is en de deur open is.
Als u binnen 5 minuten geen bereidingstijd ingeeft, hoort u 5 geluidssignalen en activeert de magnetron de stand-bymodus.
- Druk op  om te bevestigen en de magnetron in te schakelen.



5.9 Favoriet

U kunt 3 favoriete instellingen opslaan.

Gebruik deze functie om een instelling op te slaan die u bij de magnetron vaak gebruikt.

- Stel de functie en parameters in die u wenst op te slaan.
Raadpleeg de procedure voor de functie die u wenst in te stellen.
- Druk op  en houd 2 seconden ingedrukt. Als de instellingen zijn opgeslagen, weerklinkt er een geluidssignaal.

Het programma Favoriet gebruiken

- Druk in de stand-by herhaaldelijk op  om 1, 2 of 3 te kiezen.
- Druk op  om de magnetron in te schakelen.

Favorietenmenu

De magnetron heeft een voorgeprogrammeerd favorietenmenu. U kunt dit naar wens aanpassen.

Schotel	Gewicht	Display
Boter zacht maken	50 g	50 g
	100 g	100 g
	150 g	150 g
	200 g	200 g
	250 g	250 g
Chocolade smelten	100 g	100 g
	150 g	150 g
	200 g	200 g
Smeuïge cake	1 kopje	1
	2 kopjes	2
	3 kopjes	3
	4 kopjes	4

6. GEBRUIK VAN DE ACCESSOIRES



WAARSCHUWING!

Raadpleeg de hoofdstukken Veiligheid.

6.1 Het plaatsen van het draaiplateau



LET OP!

Bereid geen voedsel zonder het draaiplateau en de wieltjes. Gebruik alleen de draaiplateauset meegeleverd met de magnetron.



Bereid nooit voedsel direct op het glazen draaiplateau.

1. Plaats de wieltjes rond de schacht van het draaiplateau.
2. Plaats het glazen plateau op de wieltjes

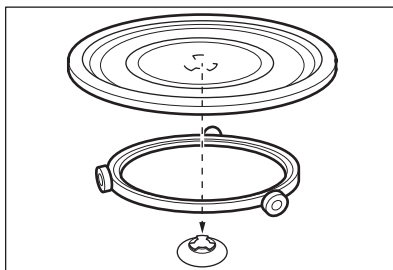

6.2 Het grillrek plaatsen

Plaats het grillrek op het draaiplateau.

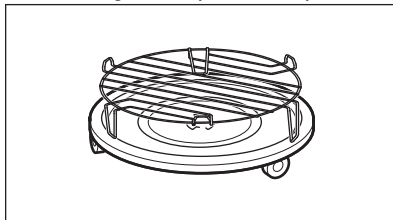

7. EXTRA FUNCTIES

7.1 Kinderslot

Het kinderslot voorkomt dat de magnetron per ongeluk in werking wordt gesteld.

Druk  gedurende 3 seconden op Er klinkt een geluidssignaal.

Als het kinderslot actief is, toont het display .

Om het kinderslot uit te schakelen houd

 gedurende 3 seconden ingedrukt. Er klinkt een geluidssignaal.

7.2 Kookwekker

U kunt maximaal 95 minuten instellen.

 Als de kookwekkerfunctie actief is, kan er geen ander programma worden ingesteld.

1. Druk op .
2. Druk op de Instellingstoetsen om de tijd in te stellen.

Na 2 seconden begint de timer automatisch.

De Kookwekker stopt als u de deur opent of het apparaat pauzeert. Als u het koken

voortzet gaat de kookwekker terug naar de vorige ingestelde tijd.

Nadat de ingestelde tijd is verstreken, klinkt er een geluidssignaal.

7.3 Standby en energiesparende functie

Het display toont het tijdstip na de eerste aansluiting of wanneer u gedaan bent met koken. Het display gaat uit na 5 minuten inactiviteit wanneer de deur gesloten is:

- het display wordt uitgeschakeld, wanneer de klok niet ingesteld is of de klok UIT staat,

- wanneer de tijd ingesteld is en de klok AAN staat, toont het display het tijdstip gedurende nog 5 minuten.

Wanneer het display inactief is, druk op om het even welke knop of open de deur om hem te activeren:

- hij zal teruggaan in de homemodus 0:00 en 900 W, als het tijdstip niet ingesteld is,

- het display gaat uit na 5 minuten als de kinderslotfunctie AAN staat.

8. AANWIJZINGEN EN TIPS

 **WAARSCHUWING!**
Raadpleeg de hoofdstukken Veiligheid.

8.1 Tips voor de magnetron

Probleem	oplossing
U kunt de gegevens over de hoeveelheid voedselbereiding niet vinden.	Zoek naar gelijksoortig eten. Verhoog of verlaag de bereidingstijd aan de hand van deze richtlijn: Een dubbele hoeveelheid = bijna een dubbele bereidingstijd, de helft van de hoeveelheid = de helft van de bereidingstijd
Het eten is te droog.	Verlaag de bereidingstijd of selecteer een lager magnetronvermogen.

Probleem	oplossing
Het eten is nog steeds niet ontdooid, heet of gekookt nadat de bereidingstijd is verstreken.	Stel een langere bereidingstijd in of selecteer een hoger magnetronvermogen. Voor grotere gerechten is meer tijd nodig.
Als de bereidingstijd is verstreken, is het eten aan de rand verbrand, maar in het midden nog steeds niet gaar.	Kies de volgende keer een lager vermogen en een langere bereidingstijd. Roer vloeistoffen halverwege de bereidingstijd even door, bijv. soepen.

U krijgt betere resultaten met rijst als u een platte, brede schaal gebruikt.

8.2 Ontdooien

Ontdooi braadstukken altijd met de vetkant omlaag.

Ontdooi afgedekt vlees niet want dit kan leiden tot bereiden in plaats van ontdooien.

Ontdooi heel gevogelte altijd met de borstkant omlaag.

8.3 Koken

Haal gekoeld vlees en gevogelte minstens 30 minuten voor bereiden uit de koelkast.

Bewaar het vlees, gevogelte en groente afgedekt tot de bereiding.

Doe een beetje olie of vloeibare boter op de vis.

Alle groenten moeten op vol vermogen gekookt worden.

Voeg per 250 g groenten 30 - 45 ml koud water toe.

Snijd de verse groente in stukken van gelijke grootte. Alle groenten afgedekt in de container koken.

8.4 Opwarmen

Volg bij het opwarmen van verpakte kant-en-klaar maaltijden altijd de instructies op de verpakking.

8.5 Grill

Voor het grillen van vlakke levensmiddelen in het midden van het grillrek.

Draai het voedsel halverwege de ingestelde tijd om en grill verder.

8.6 Combinatiekoken

Gebruik Combinatiekoken om bepaald voedsel krokant te houden.

Draai het voedsel halverwege de ingestelde tijd om en ga verder.

Er bestaan 4 modi voor Combikoken. Elke modus combineert de functies van de magnetron, de grill en convector met verschillende duur- en vermogensstanden.

8.7 Koken met hete lucht

U kunt eten bereiden zoals in een gewone oven.

Er worden geen magnetrons gebruikt.

9. ONDERHOUD EN REINIGING



WAARSCHUWING!

Raadpleeg de hoofdstukken Veiligheid.

9.1 Opmerkingen over schoonmaken

- Maak de voorkant van het apparaat schoon met een zachte doek en een warm sopje.
- Gebruik voor metalen oppervlakken een universeel reinigingsmiddel.

- Reinig de binnenkant van het apparaat na elk gebruik. Vuil laat zich dan het makkelijkst verwijderen en kan niet aanbranden.
- Verwijder hardnekkig vuil met een speciale reiniger.
- Maak alle accessoires schoon en laat ze drogen. Gebruik een zachte doek en een warm sopje en een reinigingsmiddel.
- Om de moeilijk te verwijderen restjes te verwijderen, kook een glas water gedurende 2 tot 3 minuten op de hoogste magnetronstand.
- Om geurtjes te verwijderen, meng een glas water met 2 theelepels citroensap en kook gedurende 5 minuten op de hoogste magnetronstand.

10. PROBLEEMOPLOSSING



WAARSCHUWING!

Raadpleeg de hoofdstukken Veiligheid.

10.1 Wat moet u doen als...

Probleem	Mogelijke oorzaak	Oplossing
Het apparaat werkt niet.	Het apparaat is uitgeschakeld.	Schakel het apparaat in.
Het apparaat werkt niet.	De stekker zit niet in het stop-contact.	Sluit het apparaat aan op het stroomnet.
Het apparaat werkt niet.	De zekering in de zekeringkast is doorgebrand.	Controleer de zekering. Als de zekering meer dan een keer doorslaat, raadpleegt u een bevoegde elektricien.
Het apparaat werkt niet.	De deur is niet goed gesloten.	Zorg ervoor dat de deur niet wordt geblokkeerd.
Het lampje brandt niet.	Het lampje is stuk.	De lamp moet worden vervangen.
Op het display verschijnt  .	Het kinderslot is actief.	Deactiveer het kinderslot. Houd  3 seconden ingedrukt.
Er ontstaan vonken in de ovenruimte.	Er zitten metalen schalen of servies met een metalen randje in het apparaat.	Haal het servies uit het apparaat.
Er ontstaan vonken in de ovenruimte.	Er zit metalen bestek of aluminiumfolie dat de binnenwanden raakt in het apparaat.	Zorg ervoor dat het bestek en de folie de binnenwanden niet raakt.
Het draaiplateau maakt een krassend of schurend geluid.	Er zit vuil of iets anders onder het glazen draaiplateau.	Controleer het gedeelte onder het glazen draaiplateau.
Het apparaat stopt met werken zonder duidelijke reden.	Er is een storing.	Bel de klantenservice als deze situatie blijft bestaan.

10.2 Onderhoudsgegevens

Als u niet zelf het probleem kunt verhelpen, neem dan contact op met uw verkoper of de serviceafdeling.

De contactgegevens van het servicecentrum staan op het typeplaatje.

Het typeplaatje bevindt zich op het apparaat. Verwijder het typeplaatje niet van het apparaat.

Wij adviseren u om de gegevens hier te noteren:	
Model (MOD.)
Productnummer (PNC)
Serienummer (S.N.)

11. MONTAGE



WAARSCHUWING!

Raadpleeg de hoofdstukken Veiligheid.

11.1 Algemene informatie



LET OP!

Blokkeer de luchtopeningen niet. Als u dat wel doet, kan het apparaat oververhit raken.



LET OP!

Sluit het apparaat niet aan op adapters of verlengsnoeren. Hierdoor kan overbelasting en brandgevaar ontstaan.



LET OP!

De minimale installatiehoogte is 85 cm.

- De magnetron is uitsluitend bestemd voor inbouwtoepassingen. Het apparaat moet op een stabiel en vlak oppervlak worden geplaatst.
- De kast mag geen achterwand hebben op de plaats waar de magnetron zich bevindt.
- Houd de magnetron uit de buurt van stoom, hete lucht en water.
- Als de magnetron te dicht bij de tv en radio staat, kan het signaal worden verstoord.

- Activeer na vervoer van het apparaat bij koud weer de magnetron niet direct na de installatie. Laat het apparaat een tijdje op kamertemperatuur komen en absorbeer de warmte.

11.2 Elektrische installatie



WAARSCHUWING!

De elektrische installatie mag uitsluitend worden uitgevoerd door een gekwalificeerd persoon.



De fabrikant is niet verantwoordelijk indien u deze veiligheidsmaatregelen uit hoofdstuk 'Veiligheidsinformatie' niet opvolgt.

Deze magnetron wordt geleverd met een netsnoer en stekker.

De kabel heeft geaarde bedrading met een geaarde stekker. De stekker moet in een stopcontact worden gestoken dat goed is geïnstalleerd en geaard. Bij kortsluiting vermindert de aarding de kans op het krijgen van een elektrische schok.

11.3 De magnetron installeren

1. Controleer of de afmetingen van het meubel voldoen aan de montage-afmetingen.

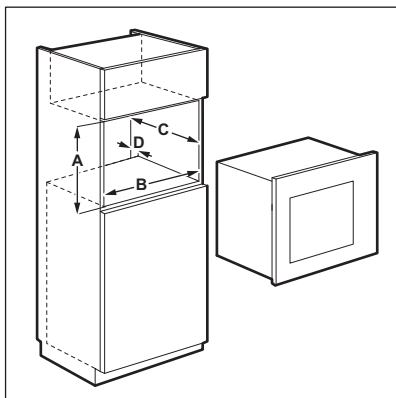

Montageafmetingen

Afmetingen	mm
A	450 + 2
B	560 + 8
C	550
D	45

2. Leg het sjabloon onderin het kastje en controleer of deze past. Zo ja, markeer de schroefpunten. Verwijder het sjabloon en bevestig de beugel d.m.v. de schroeven (A) op de gemarkeerde plaats.

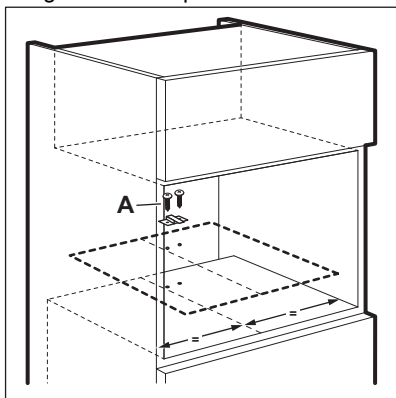

3. De magnetron installeren. Als u de beugel bevestigd hebt, zorg er dan voor dat hij aan de achterkant van het apparaat vastzit.

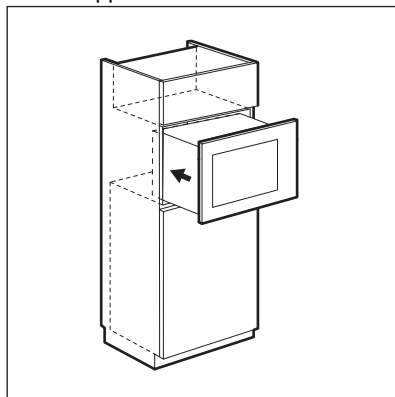

4. Open de deur en bevestig de magnetron aan de kast met een schroef (B).

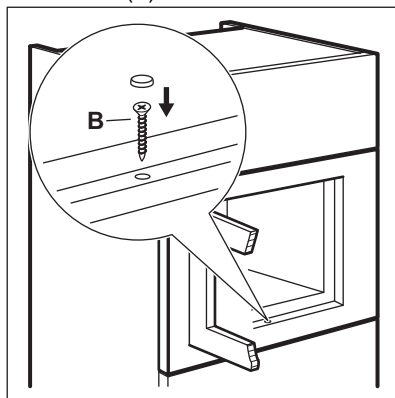

12. MILIEUBESCHERMING

Recycleer de materialen met het symbol . Gooi de verpakking in een geschikte afvalcontainer om het te recycleren. Bescherm het milieu en de

volksgezondheid en recycleer op een correcte manier het afval van elektrische en elektronische apparaten. Gooi apparaten gemarkeerd met het symbol

 niet weg met het huishoudelijk afval.
Breng het product naar het milieustation

bij u in de buurt of neem contact op met
de gemeente.

CONTENTS

1. SAFETY INFORMATION.....	21
2. SAFETY INSTRUCTIONS.....	24
3. PRODUCT DESCRIPTION.....	26
4. BEFORE FIRST USE.....	27
5. DAILY USE.....	28
6. USING THE ACCESSORIES.....	32
7. ADDITIONAL FUNCTIONS.....	33
8. HINTS AND TIPS.....	33
9. CARE AND CLEANING.....	35
10. TROUBLESHOOTING.....	35
11. INSTALLATION.....	36

FOR PERFECT RESULTS

Thank you for choosing this AEG product. We have created it to give you impeccable performance for many years, with innovative technologies that help make life simpler – features you might not find on ordinary appliances. Please spend a few minutes reading to get the very best from it.

Visit our website to:



Get usage advice, brochures, trouble shooter, service and repair information:
www.aeg.com/support



Register your product for better service:
www.registeraeg.com



Buy Accessories, Consumables and Original spare parts for your appliance:
www.aeg.com/shop

CUSTOMER CARE AND SERVICE

Always use original spare parts.

When contacting our Authorised Service Centre, ensure that you have the following data available: Model, PNC, Serial Number.

The information can be found on the rating plate.

 Warning / Caution-Safety information

 General information and tips

 Environmental information

Subject to change without notice.

1. SAFETY INFORMATION

Before the installation and use of the appliance, carefully read the supplied instructions. The manufacturer is not responsible if an incorrect installation and use causes

injuries and damages. Always keep the instructions with the appliance for future reference.

1.1 Children and vulnerable people safety



WARNING!

Risk of suffocation, injury or permanent disability.

- This appliance can be used by children aged from 8 years and above and persons with reduced physical, sensory or mental capabilities or lack of experience and knowledge if they have been given supervision or instruction concerning use of the appliance in a safe way and understand the hazards involved.
- Do not let children play with the appliance. Children under 3 years must not be left unsupervised in the vicinity of the appliance.
- Keep all packaging away from children.
- Keep children and pets away from the appliance when it operates or when it cools down. Accessible parts are hot.
- If the appliance has a child safety device, we recommend you activate it.
- Cleaning and user maintenance shall not be made by children without supervision.
- Keep the appliance and its cord out of reach of children less than 8 years.

1.2 General Safety

- This appliance is intended to be used in household and similar applications such as:
 - Farm houses; staff kitchen areas in shops, offices and other working environments;
 - By clients in hotels, motels, bed and breakfast and other residential type environments
- Internally the appliance becomes hot when in operation. Do not touch the heating elements that are

in the appliance. Always use oven gloves to remove or put in accessories or ovenware.

- Do not use a steam cleaner to clean the appliance.
- Before maintenance, deactivate the appliance and disconnect the mains plug from the mains socket.
- If the door or door seals are damaged, the appliance must not be operated until it has been repaired by a qualified person.
- If the supply cord is damaged, it must be replaced by the manufacturer, its Authorised Service Centre or similarly qualified persons in order to avoid a hazard.
- Only a qualified person can carry out any service or repair operation that involves the removal of a cover which gives protection against exposure to microwave energy.
- Do not operate the appliance by means of an external timer or separate remote-control system.
- Do not heat liquids and other foods in sealed containers. They are liable to explode.
- Only use utensils that are suitable for use in microwave ovens.
- When heating food in plastic or paper containers, keep an eye on the appliance due to the possibility of ignition.
- The appliance is intended for heating food and beverages. Drying of food or clothing and heating of warming pads, slippers, sponges, damp cloth and similar may lead to risk of injury, ignition or fire.
- If smoke is emitted, switch off or unplug the appliance and keep the door closed in order to stifle any flames.
- Microwave heating of beverages can result in delayed eruptive boiling. Care must be taken when handling the container.
- The contents of feeding bottles and baby food jars shall be stirred or shaken and the temperature checked before consumption, in order to avoid burns.

- Eggs in their shell and whole hard-boiled eggs should not be heated in the appliance since they may explode, even after microwave heating has ended.
- The appliance should be cleaned regularly and any food deposits removed.
- Failure to maintain the appliance in a clean condition could lead to deterioration of the surface that could adversely affect the life of the appliance and possibly result in a hazardous situation.
- The temperature of accessible surfaces may be high when the appliance is operating.
- The microwave oven shall not be placed in a cabinet unless it has been tested in a cabinet.
- The rear surface of appliances shall be placed against a wall.
- Do not use harsh abrasive cleaners or sharp metal scrapers to clean the glass door since they can scratch the surface, which may result in shattering of the glass.
- Pay attention to the minimum dimensions of the cabinet (if applicable). Refer to the installation chapter.
- The appliance must be operated with the decorative door open (if applicable).

2. SAFETY INSTRUCTIONS

2.1 Installation



WARNING!

Only a qualified person must install this appliance.

- Remove all the packaging.
- Do not install or use a damaged appliance.
- Obey the installation instruction supplied with the appliance.
- Always be careful when you move the appliance because it is heavy. Always wear safety gloves.
- Do not pull the appliance by the handle.
- Keep the minimum distance from the other appliances and units.

- Make sure that the appliance is installed below and adjacent safe structures.
- The sides of the appliance must stay adjacent to appliances or to units with the same height.

2.2 Electrical Connection



WARNING!

Risk of fire and electrical shock.

- All electrical connections should be made by a qualified electrician.
- The appliance must be earthed.
- Make sure that the electrical information on the rating plate agrees

with the power supply. If not, contact an electrician.

- If the appliance is connected to the socket via an extension cord, make sure the cord is earthed.
- Make sure not to cause damage to the mains plug and to the mains cable. Contact the Service or an electrician to change a damaged mains cable.
- Do not pull the mains cable to disconnect the appliance. Always pull the mains plug.

2.3 Use



WARNING!

Risk of injury, burns and electrical shock or explosion.

- Do not change the specification of this appliance.
- Do not let the appliance stay unattended during operation.
- Do not apply pressure on the open door.
- Make sure that the ventilation openings are not blocked.
- Do not use the appliance as a work surface and do not use the cavity for storage purposes.

2.4 Care and Cleaning



WARNING!

Risk of injury, fire, or damage to the appliance.

- Before maintenance, deactivate the appliance and disconnect the mains plug from the mains socket.
- Clean regularly the appliance to prevent the deterioration of the surface material.

- Do not allow food spills or cleaner residue to accumulate on door sealing surfaces.
- Remaining fat or food in the appliance can cause fire.
- Clean the appliance with a moist soft cloth. Only use neutral detergents. Do not use abrasive products, abrasive cleaning pads, solvents or metal objects.
- If you use an oven spray, obey the safety instructions on the packaging.

2.5 Service

- To repair the appliance contact the Authorised Service Centre. Use original spare parts only.
- Concerning the lamp(s) inside this product and spare part lamps sold separately: These lamps are intended to withstand extreme physical conditions in household appliances, such as temperature, vibration, humidity, or are intended to signal information about the operational status of the appliance. They are not intended to be used in other applications and are not suitable for household room illumination.

2.6 Disposal



WARNING!

Risk of injury or suffocation.

- Disconnect the appliance from the mains supply.
- Cut off the mains cable and discard it.

3. PRODUCT DESCRIPTION

3.1 General overview

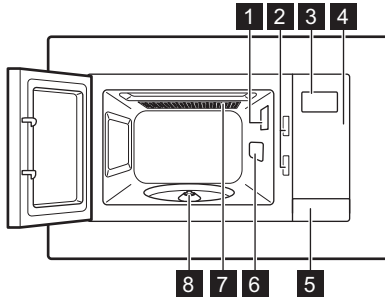





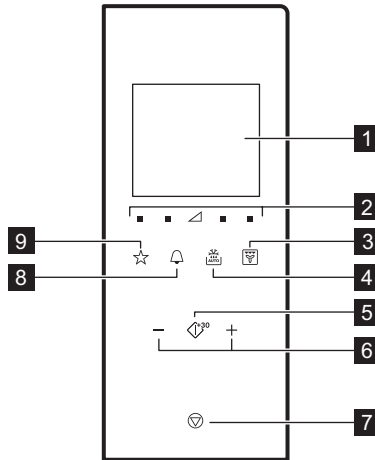

- 1** Lamp
- 2** Safety interlock system
- 3** Display
- 4** Control panel
- 5** Door opener
- 6** Waveguide cover
- 7** Grill
- 8** Turntable shaft

3.2 Control Panel



Symbol	Function	Description
1 —	Display	Shows the settings and current time.
2 ■ ▽	Power settings pads	Allow to set the microwave power level
3 	Grilling function pad	To set the microwave / grill / convection / combi cooking. To set the microwave / combi cooking / grill.

Symbol	Function	Description
4 	Defrosting	To defrost food by weight or time.
5 	Start / +30 sec	To start the appliance or increase the cooking time for 30 seconds at full power.
6 	Setting pads	To set the time, weight, temperature or Auto cooking function.
7 	Stop / Clear	To deactivate the appliance or delete the cooking settings.
8 	Clock	To set the clock / reminder.
9 	Favourite	To quickly choose an automatic function.

3.3 Accessories

Turntable set

-  Always use the turntable set to prepare food in the microwave.

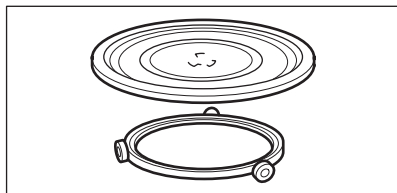

Glass cooking tray and roller guide.

Grill Rack

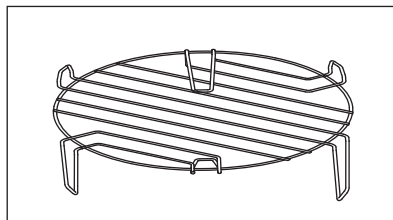

Use for:

- grilling food
- combi cooking
- convection cooking

4. BEFORE FIRST USE

-  **WARNING!**
Refer to Safety chapters.

4.1 Initial Cleaning

-  **CAUTION!**
Refer to chapter "Care and Cleaning".



- Remove all the parts and additional packaging from the microwave.
- Clean the appliance before first use.

4.2 Setting the time

When you connect the appliance to the electrical supply or after a power cut, the display shows 0:00 and an acoustic signal sounds.

-  You can set the time in a 24 hour clock system.

1. Press  twice.
2. Press the Setting pads to set the hours.

3. Press  to confirm.
4. Press the Setting pads to set the minutes.
5. Press  to confirm.

 To cancel the settings press .

5. DAILY USE



WARNING!
Refer to Safety chapters.



5.1 General information about using the appliance

- After you deactivate the appliance, let the food stand for some minutes.
- Remove the aluminium foil packaging, metal containers, etc. before you prepare the food.

Cooking

- If possible, cook food covered with material suitable for use in the microwave. Only cook food without a cover if you want to keep it crusty
- Do not overcook the dishes by setting the power and time too high. The food can dry out, burn or catch fire in some places.
- Do not use the appliance to cook eggs or snails in their shells, because they can explode. With fried eggs, pierce the yolks first.
- Pierce skin or peel of potatoes, tomatoes, sausages and similar types of food with a fork several times before cooking so that the food does not burst.
- For chilled or frozen food, set a longer cooking time.
- Dishes which contain sauce must be stirred from time to time.
- Vegetables that have a firm structure, such as carrots, peas or cauliflower, must be cooked in water.
- Turn larger pieces of food after half of the cooking time.
- If possible, cut vegetables into similar-sized pieces.
- Use flat, wide dishes.

The display is activated for 5 minutes in standby mode. The time of day appears.

To deactivate the time of day press  or  to activate the display and set OFF. Press  to confirm.

- Do not use cookware made of porcelain, ceramic or earthenware with unglazed bottoms or small holes for example on handles. Moisture going into the holes can cause the cookware to crack when it is heated.
- The glass cooking tray is necessary for the operation of the microwave. Place the food or liquids on it.

Defrosting meat, poultry, fish

- Put the frozen, unwrapped food on a small upturned plate with a container below it so that the defrosting liquid collects in the container.
- Turn the food after half of the defrosting time. If possible, divide and then remove the pieces that started to defrost.

Defrosting butter, portions of gâteau, quark

- Do not fully defrost the food in the appliance, but let it defrost at room temperature. It gives a more even result. Remove all metal or aluminium packaging before defrosting.

Defrosting fruit, vegetables

- If fruit and vegetables should remain raw, do not defrost them fully in the appliance. Let them defrost at room temperature.
- To cook fruit and vegetables without defrosting them first use a higher microwave power.

Ready meals

- You can prepare ready meals in the appliance only if their packaging is suitable for microwave use.
- You must follow the manufacturer's instructions printed on the packaging (e.g. remove the metal cover and pierce the plastic film).

Suitable cookware and materials

Cookware / Material	Microwave			Grilling / Convection
	Defrosting	Heating	Cooking	
Ovenproof glass and porcelain with no metal components, e. g. Pyrex, heat-proof glass	✓	✓	✓	✓
Non-ovenproof glass and porcelain ¹⁾	✓	X	X	X
Glass and glass ceramic made of ovenproof/frost-proof material (e. g. Arcoflam), grill shelf	✓	✓	✓	✓
Ceramic ²⁾ , earthenware ²⁾	✓	✓	✓	X
Heat-resistant plastic up to 200 °C ³⁾	✓	✓	✓	X
Cardboard, paper	✓	X	X	X
Clingfilm	✓	X	X	X
Roasting film with microwave safe closure ³⁾	✓	✓	✓	X
Roasting dishes made of metal, e. g. enamel, cast iron	X	X	X	✓
Baking tins, black lacquer or silicon-coated ³⁾	X	X	X	✓
Baking tray	X	X	X	✓
Browning cookware, e. g. crisp pan or crunch plate	X	✓	✓	X
Ready meals in packaging ³⁾	✓	✓	✓	✓

¹⁾ With no silver, gold, platinum or metal plating / decorations

²⁾ Without quartz or metal components, or glazes which contain metals

³⁾ You must follow the manufacturer's instructions about the maximum temperatures.

✓ suitable

X not suitable

5.2 Activating and deactivating the microwave



CAUTION!

Do not let the microwave operate if there is no food in it.

1. Press or to set the power level. To choose the appropriate level see the table below.
2. Press or to set the cooking time.
3. Press to confirm and activate the microwave.

To cancel the settings press .
To deactivate the microwave:

- wait until the microwave deactivates automatically, when the time comes to an end. The display shows 0:00.
- open the door. The microwave stops automatically. Close the door and press  to continue to cook. Use this option to inspect food.

- press .









When the microwave deactivates automatically, an acoustic signal sounds.

5.3 Power setting table

Microwave
Symbols on the panel from left to right

Micro-wave power	Low	Med. low	Med.	Med. high	High
Display	■ 100 Watt	■ 300 Watt	△ 500 Watt	■ 700 Watt	■ 900 Watt

Other functions

Press 	Display	Function mode
1 time	 500 Watt C - 1	Microwaves, Convection
2 times	 C - 2	Microwaves, Grill
3 times	 C - 3	Grill, Convection
4 times	 C - 4	Microwaves, Grill, Convection
5 times		Convection cooking at set temperature (130 - 220 °C) ¹⁾ .
6 times		Grill
7 times	900 Watt	Microwaves

¹⁾ Default temperature is 180 °C.

5.4 Quick Start





The maximum cooking time is 95 minutes.



You can quickly activate the microwave in the following ways.

- Press  to activate the microwave for 30 seconds at full power.

The cooking time increases by 30 seconds with each additional press of the button.

- Press  once. Set the cooking time with the Setting pads. Press  to activate the microwave at full power.

5.5 Grilling and Combi Cooking





1. Repeatedly press  to set the Grilling or Combi Cooking function.
2. Press the Setting pads to set the time.
3. Press  to confirm and activate the microwave.



 An acoustic signal sounds after half of the cooking time passes. You can turn over the food.

5.6 Defrosting

 To activate weight defrosting you must use more than 100 g of food and less than 1000 g.

1. Press  again and again to choose a type of food.

Symbol	Function
	Defrost bread
	Defrost meat
	Defrost fish
	Defrost vegetable

2. Press  and  to set the weight. The time is set automatically.
3. Press  to confirm and activate the microwave.



5.7 Multistage cooking

 If one stage is defrosting, set it as the first stage.

You can cook food in maximum 3 stages.









Cook all frozen foods in 2 stages.

To cook in one stage skip step 1 and 2.

1. Press  and set the defrosting mode.
2. Press the Setting pads to set the defrosting time or weight.
3. Repeatedly press  to select the power level.
4. Press the Setting pads to set the time.
5. Press  to confirm and activate the microwave.
The display counts down the time. When you hear an acoustic signal during the defrosting mode, turn over or rearrange the food.

5.8 Convection Cooking

For better result preheat the microwave to the right temperature before inserting the food.

1. Repeatedly press  to set  function.
2. Press ,  to set the temperature.
3. Press  to confirm.
4. Press  again to activate the preheating.
When you hear an acoustic signal, the temperature is set and flashes on the display.
Skip this step to cook without preheating.
5. When the preheating ends put in the food.
6. Press ,  to set the time.
You can input the cooking time only when the microwave is preheated and the door is open. If you do not input the cooking time in 5 minutes, 5 acoustic signals sound and the microwave activates standby mode.
7. Press  to confirm and activate the microwave.

5.9 Favourite

You can save 3 Favourite settings.

Use this function to save a setting that you often use with the microwave.

1. Set the function and parameters you want to save.
Refer to the procedure for the function you want to set.
2. Press ☆ and hold for 2 seconds. An acoustic signal sounds after the settings are saved.

Favourite Menu

There is Favourite Menu pre-programmed in the microwave. You can modify it according to your preferences.

Dish	Weight	Display
Softening butter	50 g	50 g
	100 g	100 g
	150 g	150 g
	200 g	200 g
	250 g	250 g
Melting chocolate	100 g	100 g
	150 g	150 g
	200 g	200 g
Mud Cake	1 cup	1
	2 cups	2
	3 cups	3
	4 cups	4

Using the Favourite programme

1. In standby mode press ☆ repeatedly to choose setting 1, 2 or 3.
2. Press ⏻³⁰ to activate the microwave.

6. USING THE ACCESSORIES



WARNING!
Refer to Safety chapters.

6.1 Inserting the turntable set



CAUTION!
Do not cook food without the turntable set. Use only the turntable set provided with the microwave.



Never cook food directly on the glass cooking tray.

1. Place the roller guide around the turntable shaft.
2. Place the glass cooking tray on the roller guide

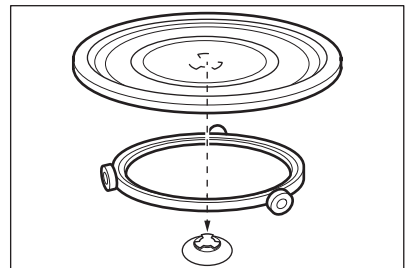

6.2 Inserting the grill rack

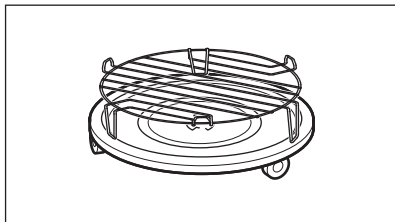

Place the grill rack on the turntable set.



7. ADDITIONAL FUNCTIONS

7.1 Child Safety Lock

The Child Safety Lock prevents an accidental operation of the microwave.

Press and hold  for 3 seconds.
An acoustic signal sounds.
When the Child Safety Lock is active the display shows .
To deactivate the Child Safety Lock press and hold  for 3 seconds.
An acoustic signal sounds.

7.2 Kitchen Timer

You can set a maximum 95 minutes.

 When the Kitchen Timer function is active no other programme can be set.

1. Press .
2. Press the Setting pads to set the time.

After 2 seconds the timer starts automatically.
The Timer stops working when you open the door or pause the appliance. When

you continue to cook the timer returns to the previous set time.

When the set time is reached, an acoustic signal sounds.

7.3 Standby and energy saving function

The display shows the time of day after the first plug in or when cooking is over. The display deactivates after 5 minutes of inactivity when the door is closed:

- the display deactivates when the clock is not set or the clock is OFF,
- when the time is set and the clock is ON the display shows the time of day for another 5 minutes.

When the display is inactive press any key or open the door to activate it:

- it will go back to the home mode 0:00 and 900 W if the time of day is not set,
- the display deactivates after 5 minutes if the Child Safety Lock function is ON.

8. HINTS AND TIPS



WARNING!
Refer to Safety chapters.

8.1 Tips for the microwave

Problem	Remedy
You cannot find details for the amount of food prepared.	Look for a similar food. Increase or shorten the length of the cooking times according to the following rule: Double the amount = almost double the time, Half the amount = half the time
The food got too dry.	Set shorter cooking time or select lower microwave power.
The food is not defrosted, hot or cooked after the time came to an end.	Set longer cooking time or set higher power. Note that large dishes need longer time.
After the cooking time comes to an end, the food is overheated at the edge but is still not ready in the middle.	Next time set a lower power and a longer time. Stir liquids halfway through, e.g. soup.

To get better results for rice use a flat, wide dish.

8.2 Defrosting

Always defrost roast with the fat side down.

Do not defrost covered meat because this may cause cooking instead of defrosting.

Always defrost whole poultry breast side down.

8.3 Cooking

Always remove chilled meat and poultry from the refrigerator at least 30 minutes before cooking.

Let the meat, poultry, fish and vegetables stay covered after cooking.

Brush a little oil or melted butter over the fish.

All vegetables should be cooked at full microwave power.

Add 30 - 45 ml of cold water for every 250 g of vegetables.

Cut the fresh vegetables into even size pieces before cooking. Cook all vegetables with a cover on the container.

8.4 Reheating

When you reheat packed ready meals always follow the instruction written on the packaging.

8.5 Grilling

Grill flat food items in the middle of the grill rack.

Turn the food over halfway through the set time and continue grilling.

8.6 Combi Cooking

Use the Combi Cooking to keep the crispness of certain foods.

At the half of the cooking time, turn over the foods then continue.

There are 4 modes for Combi Cooking. Each mode combines the microwave, grill and convection functions at different time periods and power levels.

8.7 Convection Cooking

You can cook food as in a traditional oven.

No microwaves are used.

9. CARE AND CLEANING



WARNING!
Refer to Safety chapters.

9.1 Notes and tips on cleaning



- Clean the front of the appliance with a soft cloth with warm water and a cleaning agent.
- To clean metal surfaces, use a usual cleaning agent.
- Clean the appliance interior after each use. Then you can remove dirt more easily and it does not burn on.
- Clean stubborn dirt with a special cleaner.
- Clean all accessories regularly and let them dry. Use a soft cloth with warm water and a cleaning agent.
- To soften the hard to remove remains, boil a glass of water at full microwave power for 2 to 3 minutes.
- To remove odours, mix a glass of water with 2 tsp of lemon juice and boil at full microwave power for 5 minutes.

10. TROUBLESHOOTING



WARNING!
Refer to Safety chapters.

10.1 What to do if...

Problem	Possible cause	Remedy
The appliance does not operate.	The appliance is deactivated.	Activate the appliance.
The appliance does not operate.	The appliance is not plugged in.	Plug in the appliance.
The appliance does not operate.	The fuse in the fuse box is blown.	Check the fuse. If the fuse blows more than one time, contact a qualified electrician.
The appliance does not operate.	The door is not closed properly.	Make sure that nothing blocks the door.
The lamp does not operate.	The lamp is defective.	The lamp has to be replaced.
The display shows  .	The Child Safety Lock is active.	Deactivate the Child Safety Lock. Hold  for 3 seconds.
There is sparking in the cavity.	There are metal dishes or dishes with metal trim.	Remove the dish from the appliance.
There is sparking in the cavity.	There are metal skewers or aluminium foil that touches the interior walls.	Make sure that the skewers and foil does not touch the interior walls.

Problem	Possible cause	Remedy
The turntable set makes scratching or grinding noise.	There is an object or dirt below the glass cooking tray.	Clean the area below the glass cooking tray.
The appliance stop to operate without a clear reason.	There is a malfunction.	If this situation repeats call the Authorised Service Center.

10.2 Service data

If you cannot find a solution to the problem yourself, contact your dealer or an Authorised Service Centre.

The necessary data for the service centre is on the rating plate. The rating plate is on the appliance. Do not remove the rating plate from the appliance.

We recommend that you write the data here:	
Model (MOD.)
Product number (PNC)
Serial number (S.N.)

11. INSTALLATION



WARNING!
Refer to Safety chapters.

11.1 General Information



CAUTION!
Do not block the air vents. If you do that, the appliance can overheat.



CAUTION!
Do not connect the appliance to adapters or extension leads. This can cause overloading and risk of fire.



CAUTION!
The minimum installation height is 85 cm.

- The microwave is for built-in use only. It must be placed on a stable and flat surface.
- The cabinet can not have a back wall in the place where the microwave is located.

- Put the microwave far away from steam, hot air and water splashes.
- If the microwave is too close to the TV and radio it may cause interference in the received signal.
- If you transport the microwave in cold weather, do not activate it immediately after the installation. Let it stand in the room temperature and absorb the heat.

11.2 Electrical installation



WARNING!
Only a qualified person must do the electrical installation.



The manufacturer is not responsible if you do not follow the safety precautions from the chapter "Safety Information".

This microwave is supplied with a main cable and main plug.

The cable has an earth wire with an earthing plug. The plug must be plugged

into an outlet that is properly installed and earthed. In the event of an electrical short circuit, earthing reduces the risk of electric shock.

11.3 Installing the microwave

1. Check if the dimensions of the furniture meet the installation distances.

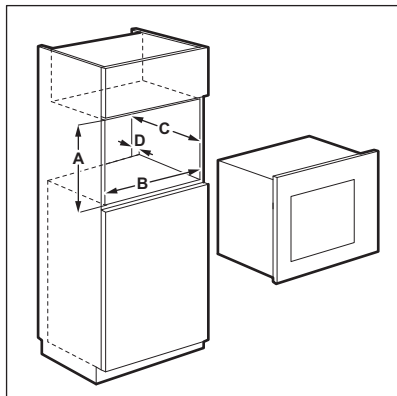

Installation distances

Dimension	mm
A	450 + 2
B	560 + 8
C	550
D	45

2. Put the template on the bottom of cabinet and check if it fits. If yes, mark the spots for screws. Remove the template and fix the bracket with the screws (A) in the marked spot.

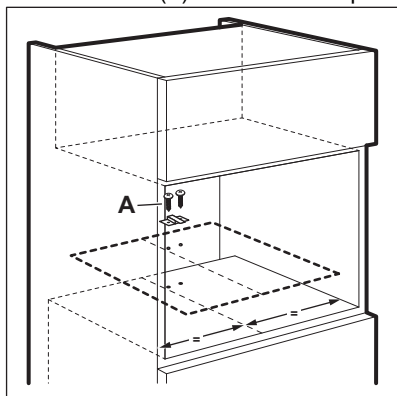

3. Install the microwave. If you fixed the bracket, make sure it locks the back of the appliance.

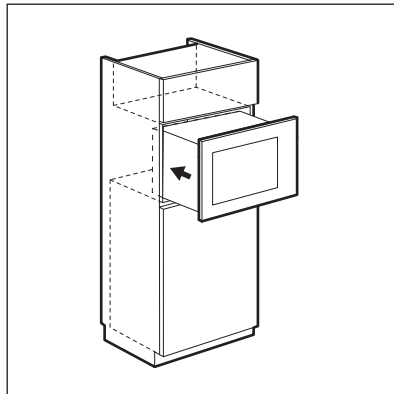

4. Open the door and fix the microwave to the cabinet with a screw (B).

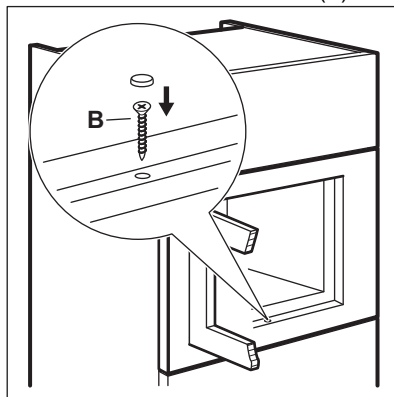

12. ENVIRONMENTAL CONCERNS

Recycle materials with the symbol .
Put the packaging in relevant containers to recycle it. Help protect the environment and human health by recycling waste of electrical and electronic appliances. Do not dispose of

appliances marked with the symbol  with the household waste. Return the product to your local recycling facility or contact your municipal office.

TABLE DES MATIÈRES

1. INFORMATIONS DE SÉCURITÉ.....	39
2. CONSIGNES DE SÉCURITÉ.....	43
3. DESCRIPTION DE L'APPAREIL.....	44
4. AVANT LA PREMIÈRE UTILISATION.....	46
5. UTILISATION QUOTIDIENNE.....	47
6. UTILISATION DES ACCESSOIRES.....	52
7. FONCTIONS SUPPLÉMENTAIRES.....	53
8. CONSEILS.....	53
9. ENTRETIEN ET NETTOYAGE.....	55
10. DÉPANNAGE.....	55
11. INSTALLATION.....	56

POUR DES RÉSULTATS PARFAITS

Merci d'avoir choisi ce produit AEG. Nous l'avons conçu pour vous offrir des performances irréprochables pendant longtemps, avec des technologies innovantes qui simplifient la vie : autant de caractéristiques que vous ne trouverez peut-être pas sur des appareils ordinaires. Veuillez prendre quelques instants pour lire cette notice afin d'utiliser au mieux votre appareil.

Visitez notre site Web pour :



Obtenir des conseils d'utilisation, des brochures, un dépanneur, des informations sur le service et les réparations :

www.aeg.com/support



Enregistrer votre produit pour un meilleur service :

www.registreaeg.com



Acheter des accessoires, des consommables et des pièces de rechange d'origine pour votre appareil :

www.aeg.com/shop

SERVICE ET ASSISTANCE À LA CLIENTÈLE

Utilisez toujours des pièces de rechange d'origine.

Avant de contacter notre centre de service agréé, assurez-vous de disposer des informations suivantes : Modèle, PNC, Numéro de série.

Les informations se trouvent sur la plaque signalétique.

 Avertissement/Mise en garde-Information de sécurité

 Informations générales et conseils

 Informations environnementales

Sous réserve de modifications.

1. INFORMATIONS DE SÉCURITÉ

Avant d'installer et d'utiliser cet appareil, lisez soigneusement les instructions fournies. Le fabricant ne peut être tenu pour responsable des dommages et

blessures liés à une mauvaise installation ou utilisation. Conservez toujours cette notice avec votre appareil pour vous y référer ultérieurement.

1.1 Sécurité des enfants et des personnes vulnérables



AVERTISSEMENT!

Risque d'asphyxie, de blessure ou d'invalidité permanente.

- Cet appareil peut être utilisé par des enfants âgés d'au moins 8 ans et par des personnes ayant des capacités physiques, sensorielles ou mentales réduites ou dénuées d'expérience ou de connaissance, s'ils (si elles) sont correctement surveillé(e)s ou si des instructions relatives à l'utilisation de l'appareil en toute sécurité leur ont été données et si les risques encourus ont été appréhendées.
- Les enfants ne doivent pas jouer avec l'appareil. Les enfants de moins de 3 ans ne doivent pas être laissés sans surveillance à proximité de l'appareil.
- Ne laissez pas les emballages à la portée des enfants.
- Tenez les enfants et les animaux éloignés de l'appareil lorsqu'il est en cours de fonctionnement ou lorsqu'il refroidit. Les parties accessibles sont chaudes.
- Si l'appareil est équipé d'un dispositif de sécurité enfants, nous vous recommandons de l'activer.
- Le nettoyage et l'entretien par l'utilisateur ne doivent pas être effectués par des enfants sans surveillance.
- L'appareil et son cordon d'alimentation doivent être conservés hors de portée des enfants âgés de moins de 8 ans.

1.2 Consignes générales de sécurité

- Cet appareil est conçu uniquement pour un usage domestique et des utilisations telles que :

- bâtiments de ferme, cuisines réservées aux employés dans les magasins, bureaux et autres lieux de travail ;
- pour une utilisation privée, par les clients, dans des hôtels et autres lieux de séjour.
- L'intérieur de l'appareil devient chaud lorsqu'il est en fonctionnement. Ne touchez pas les éléments chauffants se trouvant dans l'appareil. Utilisez toujours des gants de cuisine pour retirer ou enfourner des accessoires ou des plats allant au four.
- N'utilisez pas de nettoyeur vapeur pour nettoyer l'appareil.
- Avant toute opération d'entretien, éteignez l'appareil et débranchez la fiche de la prise secteur.
- Si la porte ou les joints de la porte sont endommagés, vous ne devez pas utiliser l'appareil tant qu'il n'a pas été réparé par un professionnel qualifié.
- Si le câble d'alimentation est endommagé, il doit être remplacé par le fabricant, son service après-vente ou des personnes de qualification similaire afin d'éviter un danger.
- Toute opération de maintenance ou réparation nécessitant le retrait d'un des caches assurant la protection contre les micro-ondes ne doit être confiée qu'à un professionnel qualifié.
- Ne faites pas fonctionner l'appareil avec un minuteur externe ou un système de commande à distance.
- Ne faites pas chauffer de liquides ou d'autres aliments dans des récipients hermétiquement fermés. Ils pourraient exploser.
- N'utilisez que des ustensiles adaptés à une utilisation dans un four à micro-ondes.
- Lorsque vous faites cuire des aliments dans des récipients en plastique ou en papier, surveillez toujours l'appareil car ces matières peuvent s'enflammer.
- Cet appareil est uniquement destiné à chauffer des aliments et des boissons. L'utiliser pour sécher des

aliments ou des vêtements, ou pour faire chauffer des compresses chauffantes, des chaussons, des éponges, des tissus humides ou autres pourrait provoquer des blessures ou un incendie.

- En présence de fumée, éteignez ou débranchez l'appareil et laissez la porte fermée pour étouffer les flammes.
- Si vous chauffez des boissons au micro-ondes, celles-ci peuvent entrer en ébullition après être sorties de l'appareil. Soyez prudent lorsque vous manipulez le récipient.
- Mélangez ou remuez le contenu des biberons et des petits pots pour bébés, puis vérifiez la température avant de nourrir votre enfant afin d'éviter les brûlures.
- Les œufs dans leur coquille et les œufs durs entiers ne doivent pas être chauffés dans l'appareil car ils pourraient exploser, même après la fin de la cuisson par les micro-ondes.
- Nettoyez régulièrement l'appareil et retirez-en les résidus alimentaires.
- Si vous ne nettoyez pas régulièrement l'appareil, sa surface peut se détériorer, ce qui pourrait réduire sa durée de vie et provoquer des situations dangereuses.
- La température des surfaces accessibles peut être élevée pendant le fonctionnement de l'appareil.
- Le four à micro-ondes ne doit pas être encastré, à moins qu'il n'ait été spécifiquement testé à cet effet.
- La surface arrière de l'appareil doit être positionnée contre un mur.
- N'utilisez pas de produits abrasifs ni de racloirs pointus en métal pour nettoyer la porte en verre car ils peuvent rayer sa surface, ce qui peut briser le verre.
- Faites attention aux dimensions minimales du meuble (le cas échéant). Reportez-vous au chapitre « Installation ».
- L'appareil doit être mis en marche avec la porte décorative du meuble ouverte (si présente).

2. CONSIGNES DE SÉCURITÉ

2.1 Instructions d'installation



AVERTISSEMENT!

L'appareil doit être installé uniquement par un professionnel qualifié.

- Retirez l'intégralité de l'emballage.
- N'installez pas et ne branchez pas un appareil endommagé.
- Suivez scrupuleusement les instructions d'installation fournies avec l'appareil.
- L'appareil est lourd, prenez toujours des précautions lorsque vous le déplacez. Portez toujours des gants de sécurité.
- Ne tirez jamais l'appareil par la poignée.
- Respectez l'espacement minimal requis par rapport aux autres appareils et éléments.
- Vérifiez que l'appareil est installé sous et à proximité de structures sûres.
- Les côtés de l'appareil doivent rester à côté d'appareils ou d'éléments ayant la même hauteur.

2.2 Branchement électrique



AVERTISSEMENT!

Risque d'incendie ou d'électrocution.

- L'ensemble des branchements électriques doit être effectué par un technicien qualifié.
- L'appareil doit être relié à la terre.
- Vérifiez que les données électriques figurant sur la plaque signalétique correspondent à celles de votre réseau. Si ce n'est pas le cas, contactez un électricien.
- Si l'appareil est branché à la prise murale en utilisant une rallonge électrique, assurez-vous qu'elle est reliée à la terre.
- Veillez à ne pas endommager la fiche secteur ni le câble d'alimentation. Contactez le service de maintenance ou un électricien pour remplacer le câble d'alimentation s'il est endommagé.

- Ne tirez jamais sur le câble d'alimentation électrique pour débrancher l'appareil. Tirez toujours sur la fiche.

2.3 Emploi



AVERTISSEMENT!

Risque de blessures, de brûlures, d'électrocution ou d'explosion.

- Ne modifiez pas les caractéristiques de cet appareil.
- Ne laissez jamais l'appareil sans surveillance pendant son fonctionnement.
- N'exercez jamais de pression sur la porte ouverte.
- Assurez-vous que les orifices de ventilation ne sont pas bouchés.
- N'utilisez jamais l'appareil comme plan de travail, ni la cavité comme un espace de rangement.

2.4 Entretien et nettoyage



AVERTISSEMENT!

Risque de blessure corporelle, d'incendie ou de dommage matériel à l'appareil.

- Avant toute opération d'entretien, éteignez l'appareil et débranchez la fiche de la prise secteur.
- Nettoyez régulièrement l'appareil afin de maintenir le revêtement en bon état.
- Ne laissez pas les résidus alimentaires ou de produits nettoyants s'accumuler sur les joints de la porte.
- Des graisses ou de la nourriture restant dans l'appareil peuvent provoquer un incendie.
- Nettoyez l'appareil avec un chiffon doux humide. Utilisez uniquement des produits de lavage neutres. N'utilisez pas de produits abrasifs, de tampons à récurer, de solvants ni d'objets métalliques.
- Si vous utilisez un spray pour four, suivez les consignes de sécurité figurant sur l'emballage.

2.5 Service

- Pour réparer l'appareil, contactez un service après-vente agréé. Utilisez exclusivement des pièces d'origine.
- Concernant la/les lampe(s) à l'intérieur de ce produit et les lampes de rechange vendues séparément : Ces lampes sont conçues pour résister à des conditions physiques extrêmes dans les appareils électroménagers, telles que la température, les vibrations, l'humidité, ou sont conçues pour signaler des informations sur le statut opérationnel de l'appareil. Elles ne sont pas

destinées à être utilisées dans d'autres applications et ne conviennent pas à l'éclairage des pièces d'un logement.

2.6 Mise au rebut



AVERTISSEMENT!

Risque de blessure ou d'asphyxie.

- Débranchez l'appareil de l'alimentation électrique.
- Coupez le câble d'alimentation et mettez-le au rebut.

3. DESCRIPTION DE L'APPAREIL

3.1 Vue d'ensemble

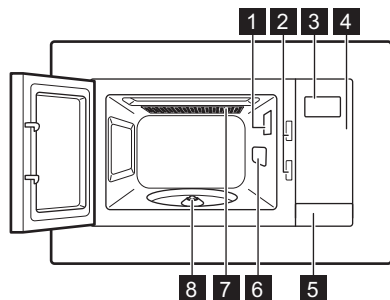

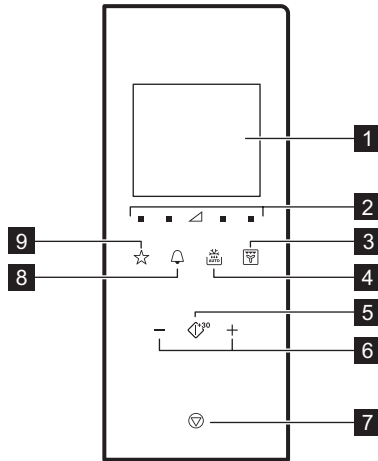

- 1** Éclairage
- 2** Système d'interverrouillage de sécurité
- 3** Indicateur
- 4** Panneau de commande
- 5** Bouton d'ouverture de la porte
- 6** Couvercle de guide d'ondes
- 7** Gril
- 8** Axe du plateau tournant

3.2 Bandeau de commande



	Symbole	Fonction	Description
1	—	Affichage	Affiche les réglages et l'heure.
2		Touches de niveaux de puissance	Permet de régler le niveau de puissance des micro-ondes.
3		Touche de la fonction grill	Pour régler la fonction micro-ondes / grill / convection / cuisson combinée. Pour régler la fonction micro-ondes / grill / cuisson combinée.
4		Décongélation	Pour décongeler des aliments selon le poids ou la durée.
5		Départ / +30 s	Pour mettre l'appareil en marche ou augmenter le temps de cuisson de 30 secondes à pleine puissance.
6		Touches de réglage	Pour régler la durée de cuisson, le poids, la température ou la fonction Cuisson Automatique.
7		Arrêt / Annuler	Pour éteindre l'appareil ou supprimer les réglages de cuisson.

Symbole	Fonction	Description
8 	Horloge	Pour régler l'heure / un rappel.
9 	Favori	Pour choisir rapidement une fonction automatique.

3.3 Accessoires

Ensemble du plateau tournant

-  Utilisez toujours l'ensemble du plateau tournant pour cuire des aliments dans le micro-ondes.

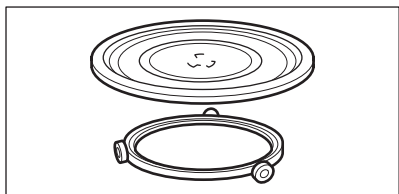

Plateau de cuisson en verre et support à roulettes.

Grille

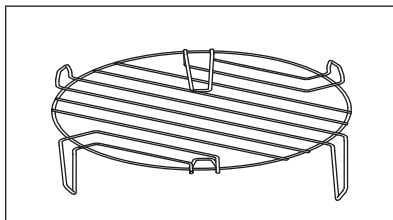

Utilisez-la pour :

- faire griller des aliments
- cuisson combinée
- convection naturelle

4. AVANT LA PREMIÈRE UTILISATION

-  **AVERTISSEMENT!**
Reportez-vous aux chapitres concernant la sécurité.

4.1 Premier nettoyage



-  **ATTENTION!**
Reportez-vous au chapitre « Entretien et nettoyage ».



- Retirez toutes les pièces et l'emballage supplémentaire du micro-ondes.
- Nettoyez l'appareil avant de l'utiliser pour la première fois.

4.2 Réglage de l'heure



Lorsque vous branchez l'appareil à une source d'alimentation électrique ou après une coupure de courant, 0:00 s'affiche et un signal sonore retentit.

-  Vous pouvez sélectionner le format 24 heures pour l'horloge.

1. Appuyez deux fois sur .
2. Pour régler les heures, appuyez sur les touches de réglage.
3. Appuyez sur  pour confirmer.
4. Pour régler les minutes, appuyez sur les touches de réglage.
5. Appuyez sur  pour confirmer.

-  Pour annuler les réglages, appuyez sur .

En mode Veille, l'affichage est activé pendant 5 minutes. L'heure s'affiche.

Pour désactiver l'heure, appuyez sur  ou  pour allumer l'affichage et désactiver l'heure. Appuyez sur  pour confirmer.

5. UTILISATION QUOTIDIENNE



AVERTISSEMENT!

Reportez-vous aux chapitres concernant la sécurité.

5.1 Informations générales sur le fonctionnement de l'appareil

- Après avoir éteint l'appareil, laissez reposer les aliments pendant quelques minutes.
- Retirez les emballages en aluminium, les récipients en métal, etc. avant de préparer les aliments.

Cuisine

- Si possible, cuisinez les aliments en les couvrant avec un ustensile d'une matière adaptée à l'utilisation au micro-ondes. Ne cuisinez les aliments sans les couvrir que si vous souhaitez conserver leur croustillant
- Ne cuisez pas trop les plats en réglant une puissance et une durée trop élevées. Les aliments peuvent se dessécher, brûler ou prendre feu.
- N'utilisez pas l'appareil pour cuisiner des œufs ou des escargots dans leur coquille car ils peuvent exploser. Pour les œufs sur le plat, percez d'abord les jaunes.
- Piquez les aliments couverts d'une « peau », comme les pommes de terre, les tomates ou les saucisses, avec une fourchette avant de les cuire afin qu'ils n'exploient pas.
- Pour les aliments congelés ou les plats surgelés, réglez un temps de cuisson plus long.
- Les plats contenant de la sauce doivent être remués de temps en temps.
- Les légumes fermes tels que les carottes, les petits pois ou le chou-fleur doivent être cuits dans l'eau.
- Retournez les grosses pièces à la moitié du temps de cuisson.
- Si possible, coupez les légumes en morceaux de même taille.
- Utilisez des récipients de cuisson plats et larges.

- N'utilisez pas d'ustensile de cuisine en porcelaine, en céramique ou en faïence dont le fond n'est pas verni ou avec de petits trous, par exemple sur les poignées. L'humidité s'infiltré dans les trous et peut causer un craquement de l'ustensile de cuisine lorsqu'il chauffe.
- La plaque de cuisson en verre est nécessaire au fonctionnement du four à micro-ondes. Placez les aliments ou liquides dessus.

Décongélation des viandes, de la volaille et du poisson

- Posez l'aliment surgelé sans emballage sur une petite assiette retournée, puis placez un récipient dessous pour recueillir l'eau de décongélation.
- Retournez les aliments à la moitié du temps de décongélation. Si possible, séparez puis retirez les morceaux ayant commencé à décongeler.

Décongélation de beurre, de morceaux de gâteau, de fromage

- Ne décongelez pas ces aliments entièrement dans l'appareil mais laissez-les décongeler à température ambiante. De cette façon la décongélation sera plus uniforme. Retirez tout emballage en métal ou en aluminium avant la décongélation.

Décongélation de fruits et légumes

- Si les fruits et légumes doivent rester crus, ne les décongelez pas entièrement dans l'appareil. Laissez-les décongeler à température ambiante.
- Utilisez une puissance de micro-ondes plus élevée pour cuire les fruits et légumes sans les décongeler.

Plats préparés

- Vous pouvez cuire des plats préparés dans l'appareil, uniquement si leur emballage est adapté à une utilisation dans un four à micro-ondes.
- Vous devez suivre les instructions imprimées sur l'emballage (par exemple « Retirez le couvercle en métal et percez le film plastique »).

Récipients et matériaux adaptés

Ustensile de cuisine / matériaux	Micro-ondes			Gril / convection
	Décongélation	Résistance	Cuisine	
Verre et porcelaine allant au four sans aucun composant métallique, par exemple le Pyrex, le verre résistant à la chaleur	✓	✓	✓	✓
Verre et porcelaine n'allant pas au four ¹⁾	✓	X	X	X
Verre et vitrocéramique composés d'un matériau allant au four/résistant au gel (par exemple l'Arcoflam), grille	✓	✓	✓	✓
Céramique ²⁾ , grès ²⁾	✓	✓	✓	X
Plastique résistant à une chaleur de 200 °C ³⁾	✓	✓	✓	X
Carton, papier	✓	X	X	X
Film étirable	✓	X	X	X
Sachet de cuisson avec fermeture de sûreté pour micro-ondes ³⁾	✓	✓	✓	X
Plats à rôti en métal, par ex., émail, fonte	X	X	X	✓
Moules, laqués noirs ou revêtement en silicone ³⁾	X	X	X	✓
Plateau de cuisson	X	X	X	✓
Ustensiles de cuisine pour dorer, par exemple plat « Crisp » ou plateau « Crunch »	X	✓	✓	X
Plats préparés et emballés ³⁾	✓	✓	✓	✓

1) Sans couches/ornements en argent, or, platine ou métal

2) Sans composants en quartz ou en métal ou avec un revêtement contenant du métal

3) Vous devez suivre les instructions du fabricant concernant les températures maximales.









✓ Convient
X non adapté

5.2 Activation et désactivation du micro-ondes



ATTENTION!

Ne faites pas fonctionner le micro-ondes à vide.

- Appuyez sur  ou  pour régler le niveau de puissance. Pour choisir le niveau de puissance approprié, voir le tableau ci-dessous.
 - Appuyez sur  ou  pour régler le temps de cuisson.
 - Appuyez sur  pour confirmer et allumer le micro-ondes. Pour annuler les réglages, appuyez sur .
- ouvrir la porte. Le micro-ondes s'arrête automatiquement. Refermez la porte et appuyez sur  pour poursuivre la cuisson. Choisissez cette option si vous souhaitez simplement surveiller la cuisson des aliments.
 - appuyer sur .



Lorsque le micro-ondes s'arrête automatiquement, un signal sonore retentit.





Pour arrêter le micro-ondes, vous pouvez :

- attendre qu'il s'éteigne automatiquement une fois la durée écoulée. L'affichage indique 00:00:00.







5.3 Tableau des réglages de puissance



Micro-ondes

Symboles sur le bandeau, de gauche à droite

Puissance du micro-ondes	Basse	Moy. basse	Moy.	Moy. haute	Haute
Affichage	 100 Watt	 300 Watt	 500 Watt	 700 Watt	 900 Watt

Autres fonctions

Appuyez sur	Affichage	Mode de fonctionnement
		
1 fois	 500 Watt C - 1	Micro-ondes, Convection
2 fois	 C - 2	Micro-ondes, Gril
3 fois	  C - 3	Gril, Convection
4 fois	  C - 4	Micro-ondes, Gril, Convection



Appuyez sur	Affichage	Mode de fonctionnement
		
5 fois		Convection naturelle à une température réglée (130 - 220 °C) ¹⁾ .
6 fois		Gril
7 fois	900 Watt	Micro-ondes

¹⁾ La température par défaut est de 180 °C.



5.4 Démarrage rapide

-  Le temps de cuisson maximal est de 95 minutes.

Vous pouvez allumer rapidement le micro-ondes des façons suivantes :

- Appuyez sur  pour activer le micro-ondes à pleine puissance pendant 30 secondes. Le temps de cuisson augmente de 30 secondes à chaque fois que vous appuyez sur la touche.
- Appuyez une fois sur . Pour sélectionner la durée, utilisez les touches de réglage. Appuyez sur  pour activer le micro-ondes à pleine puissance.

5.5 Gril et cuisson combinée





1. Appuyez à plusieurs reprises sur  pour sélectionner la fonction Gril ou Combi.
2. Pour régler la durée, appuyez sur les touches de réglage.
3. Appuyez sur  pour confirmer et allumer le micro-ondes.



-  Un signal sonore retentit à la moitié du temps de cuisson. Vous pouvez retourner les aliments.

5.6 Décongélation

-  Pour activer la décongélation selon le poids, vous devez utiliser plus de 100 g d'aliments et moins de 1 000 g.

1. Appuyez à plusieurs reprises sur  pour choisir un type d'aliment.

Symbole	Fonction
	Décongeler du pain
	Décongeler de la viande
	Décongeler du poisson
	Décongeler des légumes

2. Appuyez sur  et  pour régler le poids. La durée est définie automatiquement.
3. Appuyez sur  pour confirmer et activer le micro-ondes.



5.7 Cuisson en plusieurs étapes

-  Si l'une de ces étapes est la décongélation, vous devez la définir en tant que première étape.

Les aliments peuvent être cuits en 3 étapes maximum.







Faites cuire tous les aliments surgelés en 2 étapes.

Pour cuire en une seule phase, sauter les étapes 1 et 2.

1. Appuyez sur  et sélectionnez le mode de décongélation.
2. Pour régler la durée ou le poids de décongélation, appuyez sur les touches de réglage.
3. Appuyez à plusieurs reprises sur  pour sélectionner le niveau de puissance.
4. Pour régler la durée, appuyez sur les touches de réglage.
5. Appuyez sur  pour confirmer et allumer le micro-ondes.
L'écran affiche le compte à rebours. Lorsque vous entendez un signal sonore pendant le mode de dégivrage, retournez ou réorganisez les aliments.



5.8 Convection naturelle

Pour de meilleurs résultats, préchauffez le micro-ondes à la bonne température avant d'insérer les aliments.

1. Appuyez à plusieurs reprises sur  pour sélectionner la fonction .
2. Appuyez sur ,  pour régler la température.
3. Appuyez sur  pour confirmer.
4. Appuyez à nouveau sur  pour allumer le préchauffage.
Un signal sonore retentit lorsque la température est sélectionnée et clignote sur l'affichage.
Ignorez cette étape pour cuire sans préchauffage.

Menu Favoris

Il existe un menu Favoris préprogrammé dans le micro-ondes. Vous pouvez le modifier en fonction de vos préférences.

5. Une fois le préchauffage terminé, placez les aliments dans l'appareil.
6. Appuyez sur ,  pour régler la durée.
Vous ne pouvez entrer la durée de cuisson que lorsque le four micro-ondes est préchauffé et la porte est ouverte. Si vous n'entrez pas la durée de cuisson au bout de 5 minutes, 5 signaux sonores retentissent et le micro-ondes se met en mode veille.
7. Appuyez sur  pour confirmer et allumer le micro-ondes.

5.9 Favori

Vous pouvez enregistrer 3 réglages favoris.



Utilisez cette fonction pour sauvegarder un réglage que vous utilisez souvent sur le micro-ondes.

1. Sélectionnez le programme et les paramètres que vous souhaitez enregistrer.

Consultez la procédure à suivre pour la fonction que vous souhaitez sélectionner.

2. Appuyez sur  pendant 2 secondes. Un signal sonore retentit lorsque les réglages sont sauvegardés.

Utilisation du programmé Favori

1. En mode veille, appuyez plusieurs fois sur  pour choisir les réglages 1, 2 ou 3.
2. Appuyez sur  pour allumer le micro-ondes.

Plat	Poids	Affichage
------	-------	-----------

Ramollir du beurre'	50 g	50 g
	100 g	100 g
	150 g	150 g
	200 g	200 g
	250 g	250 g
Faire fondre du chocolat	100 g	100 g
	150 g	150 g
	200 g	200 g
Mud Cake	1 tasse	1
	2 tasses	2
	3 tasses	3
	4 tasses	4

6. UTILISATION DES ACCESSOIRES



AVERTISSEMENT!
Reportez-vous aux chapitres concernant la sécurité.

6.1 Installation de l'ensemble du plateau tournant



ATTENTION!
Ne cuisez pas les aliments sans l'ensemble du plateau tournant. N'utilisez que l'ensemble du plateau tournant fourni avec le micro-ondes.



Ne cuisez jamais les aliments directement sur le plateau de cuisson en verre.

1. Placez le support à roulettes autour de l'axe du plateau tournant.
2. Posez le plateau de cuisson en verre sur le support à roulettes

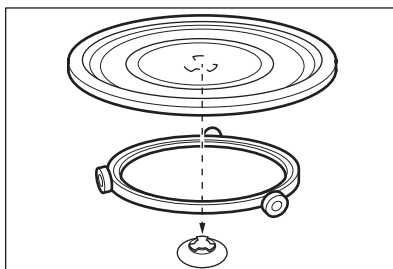

6.2 Installation de la grille

Placez la grille sur le plateau tournant.

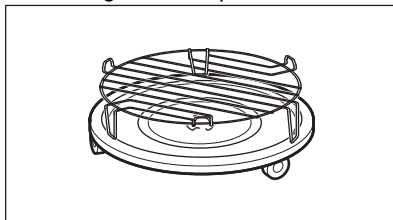

7. FONCTIONS SUPPLÉMENTAIRES

7.1 Sécurité enfants

La fonction Sécurité enfants permet d'éviter une utilisation involontaire du micro-ondes.

Maintenez la touche  enfoncée pendant 3 secondes.

Un signal sonore retentit.

Lorsque la Sécurité enfants est activée,

 s'affiche.

Pour désactiver la Sécurité enfants ,

maintenez la touche  enfoncée pendant 3 secondes.

Un signal sonore retentit.

7.2 Minuteur

Vous pouvez le régler jusqu'à 95 minutes maximum.



Lorsque la fonction Minuteur est activée, vous ne pouvez activer aucun autre programme.

1. Appuyez sur .
2. Pour régler la durée, appuyez sur les touches de réglage.

Après 2 secondes, le programme démarre automatiquement

Le minuteur continue de fonctionner lorsque vous ouvrez la porte ou mettez

l'appareil en pause. Le minuteur redémarre dès que vous poursuivez la cuisson.

Lorsque la durée programmée s'est écoulée, un signal sonore retentit.

7.3 Fonction Veille et Économie d'énergie

Lorsque vous branchez l'appareil pour la première fois ou après la fin de la cuisson, l'heure s'affiche. L'affichage s'éteint au bout de 5 minutes d'inactivité lorsque la porte est fermée :

- l'affichage s'éteint si vous n'avez pas réglé l'horloge ou que l'horloge est désactivée,

- lorsque l'heure est réglée et que l'horloge est activée, l'heure s'affiche pendant 5 minutes de plus.

Lorsque l'affichage est inactif, appuyez sur n'importe quelle touche ou ouvrez la porte pour l'activer :

- si l'heure n'est pas réglée, l'affichage passe en mode accueil (0:00 et 900 W),

- l'affichage s'éteint au bout de 5 minutes si la fonction Sécurité Enfants est activée.

8. CONSEILS



AVERTISSEMENT!

Reportez-vous aux chapitres concernant la sécurité.

8.1 Conseils pour le micro-ondes

Problème	Solution
Vous ne trouvez pas les détails pour la quantité de nourriture préparée.	Recherchez un aliment similaire. Diminuez ou rallongez le temps de cuisson selon la règle suivante : double quantité = presque le double de temps, moitié de la quantité = moitié du temps
La nourriture a trop séché.	Réduisez le temps de cuisson ou sélectionnez une puissance de micro-ondes plus basse.

Problème	Solution
La nourriture n'est pas décongelée, chaude ou cuite à la fin du temps défini.	Rallongez le temps de cuisson ou sélectionnez une puissance plus élevée. Veuillez noter que les plats de grande taille ont besoin de plus de temps.
Une fois la durée de cuisson écoulée, les aliments sont trop cuits sur les bords mais ne sont pas prêts au centre.	La prochaine fois, diminuez la puissance et allongez le temps. Remuez les liquides à la moitié du temps, par exemple la soupe.

Pour de meilleurs résultats, cuisez le riz dans un récipient plat et large.

8.2 Dégivrer

Décongelez toujours les rôtis avec le côté gras vers le bas.

Ne couvrez pas la viande pour la décongeler car elle risquerait de cuire.

Décongelez toujours la volaille entière poitrail vers le bas.

8.3 Faites cuire

Sortez toujours la viande et la volaille froides du réfrigérateur au moins 30 minutes avant de les cuire.

Après la cuisson, laissez reposer la viande, la volaille ou les légumes en les couvrant.

Huilez ou beurrez légèrement le poisson.

Tous les légumes doivent être cuits à pleine puissance de micro-ondes.

Pour cuire des légumes, ajoutez 30 à 45 ml d'eau froide par tranche de 250 g.

Coupez les légumes frais en morceaux de même taille avant de les cuire. Faites chauffer tous les légumes en couvrant le récipient.

8.4 Réchauffage

Lorsque vous réchauffez des plats cuisinés emballés, suivez toujours les instructions figurant sur l'emballage.

8.5 Gril

Pour griller des aliments peu épais au centre de la grille.

Retournez les aliments à la moitié du temps programmé et continuez à les faire griller.

8.6 Cuisson combinée

Utilisez la Cuisson combinée pour préserver le croquant de certains aliments.

À la moitié du temps de cuisson, retournez les aliments puis poursuivez la cuisson.

Il existe 4 modes de cuisson combinée. Chaque mode associe les fonctions micro-ondes, gril et convection à différents moments et à des niveaux de puissance différents.

8.7 Convection naturelle

Vous pouvez cuire les aliments comme dans un four traditionnel.

Pas besoin de micro-ondes.

9. ENTRETIEN ET NETTOYAGE



AVERTISSEMENT!
Reportez-vous aux chapitres concernant la sécurité.

9.1 Remarques et conseils sur le nettoyage



- Nettoyez la façade du four à l'aide d'une éponge humide additionnée d'eau savonneuse.
- Utilisez un produit courant destiné au nettoyage des surfaces en métal.
- Nettoyez l'intérieur de l'appareil après chaque utilisation. Les salissures s'éliminent alors plus facilement et ne risquent pas de brûler.
- En cas de salissures importantes, nettoyez à l'aide de produits de nettoyage spécifiques.
- Nettoyez régulièrement tous les accessoires et laissez-les sécher. Utilisez un chiffon doux additionné d'eau savonneuse tiède.
- Pour ramollir les résidus alimentaires secs, faites bouillir un verre d'eau à pleine puissance de micro-ondes pendant 2 ou 3 minutes.
- Pour éliminer les odeurs, versez 2 cuillères à café de jus de citron dans un verre d'eau, puis faites bouillir ce mélange à pleine puissance de micro-ondes pendant 5 minutes.

10. DÉPANNAGE



AVERTISSEMENT!
Reportez-vous aux chapitres concernant la sécurité.

10.1 En cas d'anomalie de fonctionnement

Problème	Cause probable	Solution
L'appareil ne fonctionne pas du tout.	L'appareil est éteint.	Allumez l'appareil.
L'appareil ne fonctionne pas du tout.	L'appareil n'est pas branché.	Branchez l'appareil.
L'appareil ne fonctionne pas du tout.	Le fusible dans la boîte à fusibles a grillé.	Vérifiez le fusible. Si le fusible disjoncte de manière répétée, faites appel à un électricien qualifié.
L'appareil ne fonctionne pas du tout.	La porte n'est pas fermée correctement.	Assurez-vous que rien ne bloque la porte.
L'éclairage ne fonctionne pas.	L'éclairage est défectueux.	L'ampoule doit être remplacée.
L'affichage indique  .	La Sécurité enfants est activée.	Désactivez la sécurité enfants. Appuyez sur  pendant 3 secondes.
Des étincelles jaillissent dans la cavité.	Vous avez placé des plats en métal ou ayant des éléments en métal dans l'appareil.	Retirez le plat de l'appareil.

Problème	Cause probable	Solution
Des étincelles jaillissent dans la cavité.	Des brochettes en métal ou du papier d'aluminium touchent les parois intérieures.	Assurez-vous que les brochettes et le papier d'aluminium ne touchent pas les parois intérieures.
L'ensemble du plateau tournant émet un grincement.	Il y a un objet ou de la salissure sous le plateau de cuisson en verre.	Nettoyez le dessous du plateau de cuisson en verre.
L'appareil s'arrête de fonctionner sans raison apparente.	Une anomalie de fonctionnement s'est produite.	Si cette situation se reproduit, contactez le service après-vente.

10.2 Données de maintenance

Si vous ne trouvez pas de solution au problème, veuillez contacter votre revendeur ou un service après-vente agréé.

Les informations nécessaires au service après-vente figurent sur la plaque signalétique. La plaque signalétique est apposée sur l'appareil. Ne retirez pas la plaque signalétique de l'appareil.

Nous vous recommandons de noter ces informations ici :	
Modèle (MOD.)
Référence du produit (PNC)
Numéro de série (S.N.)

11. INSTALLATION



AVERTISSEMENT!

Reportez-vous aux chapitres concernant la sécurité.



ATTENTION!

La hauteur d'installation minimale est de 85 cm.

11.1 Informations générales



ATTENTION!

Ne bouchez pas les aérations. Cela pourrait provoquer une surchauffe de l'appareil.



ATTENTION!

Ne branchez pas l'appareil sur un adaptateur ou un prolongateur. Cela pourrait provoquer une surchauffe et un incendie.

- Ce micro-ondes est uniquement destiné à être utilisé encastré. Il doit être installé sur une surface plate et stable.
- Le meuble ne doit comporter aucune paroi arrière à l'endroit où est installé le micro-ondes.
- Éloignez le plus possible le micro-ondes de la vapeur, de l'air chaud et des projections d'eau.
- Si le micro-ondes est installé à proximité d'une télévision et d'une radio, il peut créer des interférences sur le signal reçu.
- Si vous devez transporter le micro-ondes par temps froid, ne l'allumez

pas immédiatement après l'installation. Laissez-le atteindre la température de la pièce et absorber la chaleur.

11.2 Installation électrique



AVERTISSEMENT!

Le branchement électrique doit être confié à un électricien qualifié.



Le fabricant ne pourra être tenu pour responsable si vous ne respectez pas les précautions de sécurité du chapitre « Consignes de sécurité ».

Ce micro-ondes est fourni avec un câble d'alimentation et une fiche d'alimentation.

Le câble possède un fil de terre avec une prise de mise à la terre. La fiche doit être branchée dans une prise correctement installée et mise à la terre. En cas de court-circuit électrique, la mise à la terre réduit le risque d'électrocution.

11.3 Installation du micro-ondes

1. Vérifiez que les dimensions du meuble respectent les distances d'installation.

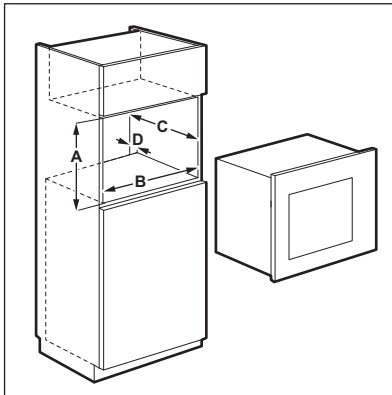

Distances d'installation

Dimensions	mm
A	450 + 2

Dimensions	mm
B	560 + 8
C	550
D	45

2. Posez le gabarit dans le fond du meuble pour vérifier s'il rentre. Si oui, faites une marque pour indiquer l'emplacement des vis. Retirez le gabarit et vissez le support dans les marques avec les vis (A).

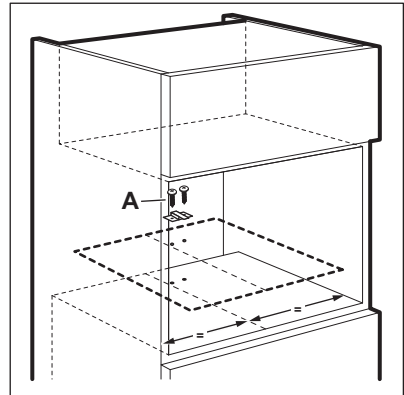

3. Installez le micro-ondes. Si vous avez vissé le support, veillez à ce qu'il bloque l'arrière de l'appareil pour l'empêcher de reculer.

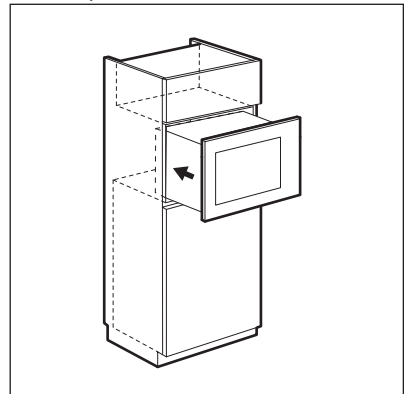

4. Ouvrez la porte et fixez le micro-ondes au meuble à l'aide d'une vis (B).

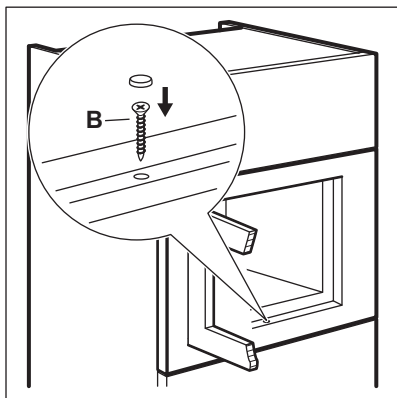

12. EN MATIÈRE DE PROTECTION DE L'ENVIRONNEMENT

Recyclez les matériaux portant le symbole . Déposez les emballages dans les conteneurs prévus à cet effet. Contribuez à la protection de l'environnement et à votre sécurité, recyclez vos produits électriques et

électroniques. Ne jetez pas les appareils portant le symbole  avec les ordures ménagères. Emmenez un tel produit dans votre centre local de recyclage ou contactez vos services municipaux.

F FRANCE ONLY



CONSIGNE POUVANT VARIER LOCALEMENT > WWW.CONSIGNESDETRI.FR



INHALTSVERZEICHNIS

1. SICHERHEITSHINWEISE.....	59
2. SICHERHEITSANWEISUNGEN.....	63
3. GERÄTEBESCHREIBUNG.....	64
4. VOR DER ERSTEN INBETRIEBNAHME.....	66
5. TÄGLICHER GEBRAUCH.....	67
6. VERWENDUNG DES ZUBEHÖRS.....	72
7. ZUSATZFUNKTIONEN.....	73
8. TIPPS UND HINWEISE.....	73
9. REINIGUNG UND PFLEGE.....	75
10. FEHLERSUCHE.....	75
11. MONTAGE.....	76

FÜR PERFEKTE ERGEBNISSE

Danke, dass Sie sich für dieses AEG Produkt entschieden haben. Wir haben es geschaffen, damit Sie viele Jahre von seiner ausgezeichneten Leistung und den innovativen Technologien, die Ihnen das Leben erleichtern, profitieren können. Es ist mit Funktionen ausgestattet, die in gewöhnlichen Geräten nicht vorhanden sind. Nehmen Sie sich ein paar Minuten Zeit zum Lesen, um seine Vorzüge kennen zu lernen.

Besuchen Sie uns auf unserer Website, um:



Anwendungshinweise, Prospekte, Fehlerbehebungs-, Service- und Reparatur-Informationen zu erhalten:
www.aeg.com/support



Ihr erworbenes Produkt zu registrieren, um den besten Service für es zu gewährleisten:

www.registreaeg.com



Zubehör, Verbrauchsmaterial und Original-Ersatzteile für Ihr Gerät zu erwerben:

www.aeg.com/shop

REPARATUR- UND KUNDENDIENST

Verwenden Sie ausschließlich Original-Ersatzteile.

Halten Sie folgende Angaben bereit, wenn Sie sich an den Kundendienst wenden: Modell, Produktnummer (PNC), Seriennummer.

Diese Informationen finden Sie auf dem Typenschild.

 Warnungs-/Sicherheitshinweise

 Allgemeine Informationen und Empfehlungen

 Informationen zum Umweltschutz

Änderungen vorbehalten.

1. SICHERHEITSHINWEISE

Lesen Sie vor der Montage und dem Gebrauch des Geräts zuerst die Gebrauchsanleitung. Der Hersteller

übernimmt keine Verantwortung für Verletzungen und Beschädigungen durch unsachgemäße Montage. Bewahren Sie die Gebrauchsanleitung griffbereit auf.

1.1 Sicherheit von Kindern und schutzbedürftigen Personen



WARNUNG!

Erstickungs- und Verletzungsgefahr sowie Gefahr einer dauerhaften Behinderung.

- Das Gerät kann von Kindern ab 8 Jahren und Personen mit eingeschränkten physischen, sensorischen oder geistigen Fähigkeiten oder mit mangelnder Erfahrung und/oder mangelndem Wissen nur dann verwendet werden, wenn sie durch eine für ihre Sicherheit zuständige Person beaufsichtigt werden oder in die sichere Verwendung des Geräts eingewiesen wurden und die mit dem Gerät verbundenen Gefahren verstanden haben.
- Kinder dürfen nicht mit dem Gerät spielen. Kinder unter 3 Jahren dürfen sich nicht unbeaufsichtigt in der Nähe des Geräts aufhalten.
- Alle Verpackungsmaterialien von Kindern fernhalten.
- Halten Sie Kinder und Haustiere während des Betriebs oder der Abkühlphase vom Gerät fern. Zugängliche Teile sind heiß.
- Falls Ihr Gerät mit einer Kindersicherung ausgestattet ist, empfehlen wir, diese einzuschalten.
- Wartung oder Reinigung des Geräts dürfen nicht von Kindern ohne Aufsicht erfolgen.
- Halten Sie Kinder unter 8 Jahren vom Gerät und dem Netzkabel fern.

1.2 Allgemeine Sicherheit

- Dieses Gerät ist für die Verwendung im Haushalt und ähnliche Zwecke vorgesehen, wie z. B.:
 - Bauernhöfe, Personalküchenbereiche in Geschäften, Büros und anderen Arbeitsumfeldern

- Für Gäste in Hotels, Motels, Pensionen und anderen wohnungsähnlichen Räumlichkeiten
- Der Geräteinnenraum wird während des Betriebs heiß. Berühren Sie nicht die Heizelemente im Geräteinnern. Verwenden Sie zum Anfassen des Zubehörs und der Töpfe wärmeisolierende Handschuhe.
- Benutzen Sie zum Reinigen des Geräts keinen Dampfreiniger.
- Schalten Sie das Gerät immer aus und ziehen Sie den Netzstecker aus der Steckdose, bevor Reinigungsarbeiten durchgeführt werden.
- Sind die Tür oder die Türdichtungen beschädigt, darf das Gerät erst nach der Reparatur durch Fachpersonal in Betrieb genommen werden.
- Wenn das Netzkabel beschädigt ist, muss es vom Hersteller, seinem autorisierten Kundenservice oder einer gleichermaßen qualifizierten Person ausgetauscht werden, um Gefahrenquellen zu vermeiden.
- Wartungs- und Reparaturarbeiten, bei denen die Abdeckung entfernt werden muss, die vor der Strahlungsenergie der Mikrowellen schützt, dürfen nur von Fachpersonal durchgeführt werden.
- Schalten Sie das Gerät nicht über eine externe Zeitschaltuhr oder eine separate Fernsteuerung ein.
- Erwärmen Sie keine Flüssigkeiten oder andere Lebensmittel in geschlossenen Behältern. Sie könnten explodieren.
- Verwenden Sie nur mikrowellene geeignete Kochutensilien.
- Wenn Sie Lebensmittel in Behältern aus Kunststoff oder Papier erwärmen, beobachten Sie das Gerät aufmerksam, da die Möglichkeit einer Entflammung besteht.
- Das Gerät ist zum Erwärmen von Speisen und Getränken vorgesehen. Das Trocknen von Kleidungsstücken und das Erwärmen von

Wärmekissen, Hausschuhen, Schwämmen, feuchten Tüchern o. Ä. ist gefährlich, da es zu Verletzungen, Zündvorgängen und Bränden führen kann.

- Wenn Rauch aus dem Gerät austritt, schalten Sie das Gerät aus oder ziehen Sie den Stecker heraus, und halten Sie die Tür geschlossen, um Flammenbildung zu vermeiden bzw. bereits vorhandene Flammen zu ersticken.
- Das Erwärmen von Getränken in der Mikrowelle kann zu einem verzögerten Überkochen führen. Seien Sie bei der Handhabung des Behälters vorsichtig.
- Der Inhalt von Milchfläschchen und Gläsern mit Babynahrung muss vor dem Verzehr umgerührt oder geschüttelt und die Temperatur geprüft werden, um Verbrennungen zu vermeiden.
- Eier in der Schale und ganze hart gekochte Eier dürfen in diesem Gerät nicht erwärmt werden, da sie – selbst nach Abschluss der Erwärmung – explodieren können.
- Das Gerät ist regelmäßig zu reinigen; Lebensmittelablagerungen müssen entfernt werden.
- Wird das Gerät nicht regelmäßig gereinigt, können die Oberflächen beschädigt werden; dies kann sich nachteilig auf die Lebensdauer des Geräts auswirken und zu gefährlichen Situationen führen.
- Die Oberflächen des Geräts können während des Betriebs sehr heiß werden.
- Die Mikrowelle darf nicht in einem Einbauküchenschrank installiert werden, es sei denn, sie wurde in einem Einbauschränk getestet.
- Die Geräterückseite muss gegen die Wand gestellt werden.
- Benutzen Sie keine scharfen Scheuermittel oder Metallschwämmchen zum Reinigen der Glastür; sie könnten die Glasfläche verkratzen und zum Zersplittern der Scheibe führen.

- Achten Sie auf die Mindestabmessungen des Einbauschranks (falls vorhanden). Siehe hierzu Kapitel „Montage“.
- Das Gerät muss mit geöffneter Dekortür betrieben werden (falls vorhanden).

2. SICHERHEITSANWEISUNGEN

2.1 Montage



WARNUNG!

Nur eine qualifizierte Fachkraft darf den elektrischen Anschluss des Geräts vornehmen.

- Entfernen Sie das gesamte Verpackungsmaterial.
- Stellen Sie ein beschädigtes Gerät nicht auf und benutzen Sie es nicht.
- Halten Sie sich an die mitgelieferte Montageanleitung.
- Seien Sie beim Umsetzen des Geräts vorsichtig, denn es ist schwer. Tragen Sie stets Sicherheitshandschuhe.
- Ziehen Sie das Gerät nicht am Türgriff.
- Die Mindestabstände zu anderen Geräten und Küchenmöbeln sind einzuhalten.
- Stellen Sie sicher, dass das Gerät unterhalb von bzw. zwischen sicheren Konstruktionen montiert wird.
- Die Seiten des Geräts dürfen nur an Geräte oder Einheiten in gleicher Höhe angrenzen.

2.2 Elektrischer Anschluss



WARNUNG!

Brand- und Stromschlaggefahr.

- Alle elektrischen Anschlüsse sind von einem geprüften Elektriker vorzunehmen.
- Das Gerät muss geerdet sein.
- Stellen Sie sicher, dass die elektrischen Daten auf dem Typenschild den Daten Ihrer Stromversorgung entsprechen. Wenden Sie sich andernfalls an eine Elektrofachkraft.

- Wird das Gerät über ein Verlängerungskabel an der Steckdose angeschlossen, stellen Sie sicher, dass das Kabel geerdet ist.
- Achten Sie darauf, Netzstecker und Netzkabel nicht zu beschädigen. Wenden Sie sich zum Austausch des beschädigten Netzkabels an den Kundendienst oder einen Elektriker.
- Ziehen Sie nicht am Netzkabel, wenn Sie das Gerät von der Stromversorgung trennen möchten. Ziehen Sie stets am Netzstecker.

2.3 Gebrauch



WARNUNG!

Verletzungs-, Verbrennungs-, Stromschlag- oder Explosionsgefahr.

- Nehmen Sie keine technischen Änderungen am Gerät vor.
- Lassen Sie das Gerät bei Betrieb nicht unbeaufsichtigt.
- Üben Sie keinen Druck auf die geöffnete Gerätetür aus.
- Die Lüftungsöffnungen dürfen nicht abgedeckt werden.
- Verwenden Sie das Gerät nicht als Arbeitsfläche und den Garraum nicht zur Aufbewahrung.

2.4 Reinigung und Pflege



WARNUNG!

Verletzungs-, Brandgefahr sowie Risiko von Schäden am Gerät.

- Schalten Sie das Gerät immer aus und ziehen Sie den Netzstecker aus der Steckdose, bevor Reinigungsarbeiten durchgeführt werden.

- Reinigen Sie das Gerät regelmäßig, um eine Abnutzung des Oberflächenmaterials zu verhindern.
- Es dürfen sich keine Lebensmittelspritzer oder Reste von Reinigungsmitteln auf den Türdichtflächen befinden.
- Fett- oder Speisereste im Gerät können einen Brand verursachen.
- Reinigen Sie das Gerät mit einem weichen, feuchten Tuch. Verwenden Sie ausschließlich Neutralreiniger. Benutzen Sie keine Scheuermittel, scheuernde Reinigungsschwämmchen, Lösungsmittel oder Metallgegenstände.
- Falls Sie ein Backofenspray verwenden, befolgen Sie bitte unbedingt die Anweisungen auf der Verpackung.

2.5 Service

- Zur Reparatur des Geräts wenden Sie sich an den autorisierten Kundendienst. Dabei dürfen

ausschließlich Originalersatzteile verwendet werden.

- Bezüglich der Lampe(n) in diesem Gerät und separat verkaufter Ersatzlampen: Diese Lampen müssen extremen physikalischen Bedingungen in Haushaltsgeräten standhalten, wie z.B. Temperatur, Vibration, Feuchtigkeit, oder sollen Informationen über den Betriebszustand des Gerätes anzeigen. Sie sind nicht für den Einsatz in anderen Geräten vorgesehen und nicht für die Raumbeleuchtung geeignet.

2.6 Entsorgung



WARNING!

Verletzungs- und Erstickungsgefahr.

- Trennen Sie das Gerät von der Stromversorgung.
- Schneiden Sie das Netzkabel ab, und entsorgen Sie es.

3. GERÄTEBESCHREIBUNG

3.1 Allgemeine Übersicht

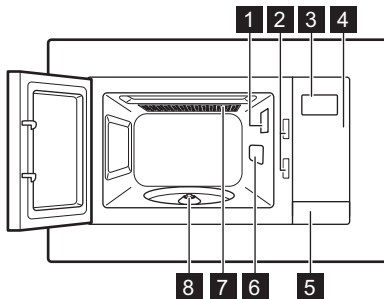

- 1 Lampe
- 2 Sicherheitsverriegelungssystem
- 3 Display
- 4 Bedienfeld
- 5 Türtaste
- 6 Mikrowellenabdeckung
- 7 Grillelement
- 8 Drehspindel

3.2 Bedienfeld

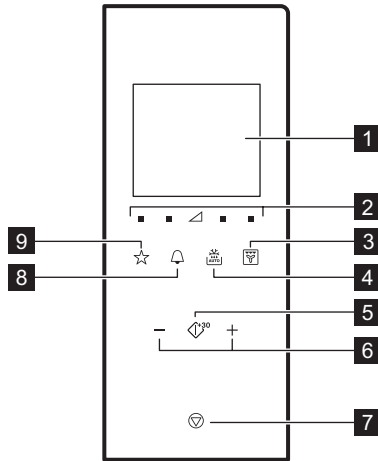

	Symbol	Funktion	Beschreibung
1	—	Display	Anzeige der Einstellungen und der aktuellen Uhrzeit.
2	■ ▽	Pads zum Einstellen der Leistungsstufe	Einstellen der Mikrowellen-Leistungsstufe
3		Pad für die Grillfunktion	Einstellen eines der Betriebsmodi Mikrowelle/Grill/Umluft/Kombi-Garen. Einstellen eines der Betriebsmodi Mikrowelle/Kombi-Garen/Grill.
4		Auftauen	Auftauen von Lebensmitteln nach Gewicht oder Zeit.
5		Start/+30 Sek.	Einschalten des Geräts oder Verlängerung der Gardauer um 30 Sekunden bei voller Leistung.
6	— +	Pads für Einstellungen	Einstellen von Zeit, Gewicht, Temperatur oder Auto-Kochen.
7		Stopp/Löschen	Ausschalten des Geräts oder Löschen der Gareinstellungen.
8		Uhr	Einstellen der Uhr/Erinnerungsfunktion.

Symbol	Funktion	Beschreibung
9 	Favorit	Schnellauswahl einer Automatikfunktion.

3.3 Zubehör

Drehteller-Set



Verwenden Sie beim Zubereiten von Speisen in der Mikrowelle stets das Drehteller-Set.

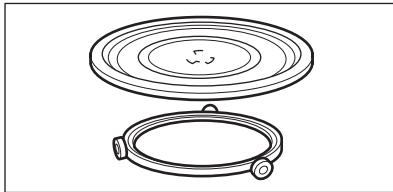

Glasteller und Rollenführung

Grillrost

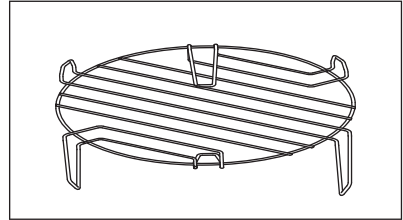

Verwendung:

- Grillen
- Kombi-Garen
- Umluftgaren

4. VOR DER ERSTEN INBETRIEBNAHME



WARNUNG!
Siehe Kapitel
Sicherheitshinweise.

4.1 Erste Reinigung



VORSICHT!
Siehe Kapitel „Reinigung
und Pflege“.



- Entfernen Sie alle Teile und Verpackungsmaterialien aus der Mikrowelle.
- Reinigen Sie das Gerät vor dem ersten Gebrauch.

4.2 Einstellen der Uhrzeit

Nach dem elektrischen Anschluss des Geräts oder nach einem Stromausfall zeigt das Display 0:00 an und es ertönt ein akustisches Signal.





Sie können die Uhrzeit im 24-Stunden-Format einstellen.

1. Drücken Sie  zweimal.
2. Drücken Sie die Touchpads Einstellungen, um die Stunden einzustellen.
3. Mit  bestätigen.
4. Drücken Sie die Touchpads Einstellungen, um die Minuten einzustellen.
5. Mit  bestätigen.



Drücken Sie zum Löschen der Einstellungen .

Das Display wird 5 Minuten im Standby-Modus eingeschaltet. Die Tageszeit erscheint.

Drücken Sie zum Ausschalten der Tageszeit  oder , um das Display einzuschalten und auf AUS zu stellen.

Mit  bestätigen.

5. TÄGLICHER GEBRAUCH



WARNUNG!
Siehe Kapitel
Sicherheitshinweise.

5.1 Allgemeine Informationen zum Gebrauch des Gerätes

- Lassen Sie die fertige Speise nach dem Ausschalten des Geräts einige Minuten stehen.
- Vor der Zubereitung Aluminiumverpackungen, Metallbehälter usw. von den Lebensmitteln entfernen.

Garen

- Lebensmittel nach Möglichkeit mit einem mikrowellengeeigneten Material abdecken. Lebensmittel nur dann ohne Abdeckung garen, wenn eine Kruste gewünscht ist
- Übergaren Sie die Speisen nicht, indem Sie die Leistung zu hoch und die Zeit zu lang einstellen. Die Lebensmittel können austrocknen, verbrennen oder an manchen Stellen Feuer fangen.
- Das Gerät eignet sich nicht zum Kochen von Eiern in der Schale oder zum Zubereiten von Schnecken im Schneckenhaus, da diese platzen können. Beim Zubereiten von Spiegeleiern zuerst den Dotter anstechen.
- Stechen Sie Lebensmittel mit „Haut“ oder „Schale“, wie Kartoffeln, Tomaten, Würstchen oder ähnliches, vor dem Garen mit einer Gabel mehrfach an, damit sie nicht platzen.
- Die Garzeit bei kalten oder tiefgekühlten Lebensmitteln verlängern.
- Gerichte mit einer Soße müssen von Zeit zu Zeit umgerührt werden.
- Feste Gemüsesorten wie Karotten, Erbsen oder Blumenkohl müssen in Wasser gegart werden.
- Wenden Sie Lebensmittel in größeren Stücken nach der Hälfte der Garzeit.
- Gemüse nach Möglichkeit in gleich große Stücke schneiden.

- Flaches, breites Kochgeschirr verwenden.
- Verwenden Sie kein Kochgeschirr aus Porzellan, Keramik oder Steingut mit unglasierten Böden oder kleinen Löchern, zum Beispiel an Griffen. Durch in diese Löcher eingedrungene Feuchtigkeit kann das Kochgeschirr beim Erhitzen Risse bekommen.
- Der Glasteller ist wichtiger Bestandteil der Mikrowelle. Stellen Sie Lebensmittel oder Flüssigkeiten darauf.

Auftauen von Fleisch, Geflügel, Fisch

- Gefrorene, ungeöffnete Lebensmittel auf einem kleinen, umgedrehten Teller so in einen Behälter legen, dass die Auftauflüssigkeit vom Behälter aufgefangen wird.
- Drehen Sie das Lebensmittel nach der halben Auftauzeit um. Bereits angeaute Stücke nach Möglichkeit teilen und herausnehmen.

Auftauen von Butter, Tortenstücken, Quark

- Nicht vollständig im Gerät auftauen, sondern bei Zimmertemperatur auftauen lassen. So erzielen Sie ein gleichmäßigeres Ergebnis. Vor dem Auftauen alle Metall- oder Aluminiumverpackungen entfernen.

Auftauen von Obst, Gemüse

- Sollen Obst und Gemüse nicht gekocht werden, nicht vollständig im Gerät auftauen. Bei Zimmertemperatur auftauen lassen.
- Durch Einstellen einer höheren Mikrowellenleistung kann Obst und Gemüse ohne vorheriges Auftauen gegart werden.

Fertiggerichte

- Sie können Fertiggerichte im Gerät nur zubereiten, wenn ihre Verpackung mikrowellengeeignet ist.
- Befolgen Sie die Herstelleranweisungen auf der Verpackung (z.B. Metalldeckel entfernen und Kunststoffolie einstechen).

Geeignetes Kochgeschirr und Materialien

Kochgeschirr/Material	Mikrowelle			Grillen/ Umluft
	Auftauen	Erwärmen	Garen	
Ofenfestes Glas und Porzellan ohne Metallteile, z. B. Pyrex, feuerfestes Glas	✓	✓	✓	✓
Nicht feuerfestes Glas und Porzellan ¹⁾	✓	x	x	x
Glas und Glaskeramik aus feuerfestem/frostbeständigem Material (z. B. Arcoflam), Grillrost	✓	✓	✓	✓
Keramik ²⁾ , Steingut ²⁾ .	✓	✓	✓	x
Hitzebeständiger Kunststoff bis 200 °C ³⁾	✓	✓	✓	x
Pappe, Papier	✓	x	x	x
Frischhaltefolie	✓	x	x	x
Bratfolie mit mikrowellen-geeignetem Verschluss ³⁾	✓	✓	✓	x
Bratgeschirr aus Metall, z. B. Emaille, Gusseisen	x	x	x	✓
Backformen, schwarz lackiert oder silikonbeschichtet ³⁾	x	x	x	✓
Backblech	x	x	x	✓
Bräunungsgeschirr, z. B. Crisp- oder Crunchplatte	x	✓	✓	x
Fertiggerichte in Verpackungen ³⁾	✓	✓	✓	✓

¹⁾ Ohne Beschichtung/Verzierung aus Silber, Gold, Platin oder Metall

²⁾ Ohne Quarz- oder Metallteile oder metallhaltiger Glasur

³⁾ Beachten Sie die Herstellerhinweise zu den Höchsttemperaturen.



✓ **Geeignet**
X **nicht geeignet**

5.2 Ein- und Ausschalten der Mikrowelle



VORSICHT!

Nehmen Sie die Mikrowelle nicht in Betrieb, wenn sich keine Speisen in ihr befinden.

1. Drücken Sie  oder , um die Leistungsstufe einzustellen. Zur Wahl

der richtigen Stufe siehe nachfolgende Tabelle.

2. Die Zeit wird mit \uparrow oder \downarrow eingestellt.
3. Drücken Sie auf \uparrow^{30} , um die Einstellung zu bestätigen und die Mikrowelle einzuschalten. Drücken Sie zum Löschen der Einstellungen ∇ .

Ausschalten der Mikrowelle:

- Warten Sie, bis die Mikrowelle nach Ablauf der eingestellten Gardauer automatisch ausgeschaltet wird. Das Display zeigt 0:00 an.

- Öffnen Sie die Tür. Die Mikrowelle wird automatisch ausgeschaltet. Schließen Sie die Tür und drücken Sie \uparrow^{30} zum Weitergaren. Verwenden Sie diese Option, um den Garfortschritt der Speise zu überprüfen.
- Drücken Sie ∇ .



Wenn die Mikrowelle automatisch ausgeschaltet wird, ertönt ein akustisches Signal.

5.3 Tabelle der Leistungsstufen

Mikrowelle

Symbole auf den Bedienfeld, von links nach rechts

Mikrowellen-Leistung	Niedrig	Mittel niedrig	Mittel	Mittel hoch	Hoch
Display	■ 100 Watt	■ 300 Watt	▲ 500 Watt	■ 700 Watt	■ 900 Watt

Weitere Funktionen

Drücken Sie	Display	Funktionsmodus
1-mal	 500 Watt C - 1	Mikrowelle, Umluft
2-mal	 C - 2	Mikrowelle, Grill
3-mal	 C - 3	Grill, Umluft
4-mal	 C - 4	Mikrowelle, Grill, Umluft
5-mal		Umluftgaren bei eingestellter Temperatur (130 - 220 °C) ¹⁾ .



Drücken Sie	Display	Funktionsmodus
		
6-mal		Grill
7-mal	900 Watt	Mikrowellen

1) Die Standardtemperatur beträgt 180 °C.



5.4 Schnellstart

-  Die maximale Gardauer beträgt 95 Minuten.

Schnelles Einschalten der Mikrowelle:

- Drücken Sie , um die Mikrowelle für einen 30 Sekunden langen Betrieb bei voller Leistung einzuschalten.
Mit jedem weiteren Tastendruck wird die Gardauer um 30 Sekunden erhöht.
- Drücken Sie  einmal. Stellen Sie die Gardauer mit den Touchpads Einstellungen ein.
Drücken Sie , um die Mikrowelle bei voller Leistung einzuschalten.

5.5 Grillen und Garen im Kombi-Modus





1. Drücken Sie  wiederholt, um Grillen oder Garen im Kombi-Modus einzustellen.
2. Drücken Sie die Touchpads „Einstellungen“, um die Zeit einzustellen.
3. Drücken Sie , um Ihre Auswahl zu bestätigen und die Mikrowelle einzuschalten.



-  Nach Ablauf der Hälfte der Garzeit ertönt ein Signal. Sie können die Speise dann wenden.

5.6 Auftauen

-  Zum Auftauen nach Gewicht verwenden Sie Lebensmittel mit einem Gesamtgewicht zwischen 100 g und 1.000 g.

1. Drücken Sie  wiederholt, bis die passende Lebensmittelart angezeigt wird.

Symbol	Funktion
	Brot auftauen
	Fleisch auftauen
	Fisch auftauen
	Gemüse auftauen

2. Drücken Sie  und , um das Gewicht einzustellen.
Die Zeit wird automatisch eingestellt.
3. Drücken Sie , um die Mikrowelle einzuschalten.







5.7 Mehrstufiges Garen

-  Wenn das Lebensmittel zuerst aufgetaut werden soll, stellen Sie den Auftaumodus ein.

Die Zubereitung von Speisen kann in maximal 3 Stufen erfolgen.







Garen Sie alle gefrorenen Lebensmittel in 2 Stufen.

Um gleich zu garen, überspringen Sie Schritt 1 und 2.

1. Drücken Sie , und stellen Sie den Auftaumodus ein.
2. Drücken Sie die Touchpads Einstellungen, um die Zeit oder das Gewicht für das Auftauen einzustellen.
3. Drücken Sie  wiederholt, um die Leistungsstufe auszuwählen.
4. Drücken Sie die Touchpads Einstellungen, um die Zeit einzustellen.
5. Drücken Sie , um Ihre Auswahl zu bestätigen und die Mikrowelle einzuschalten.
Das Display zählt die Zeit herunter. Wenn Sie während des Auftaumodus ein akustisches Signal hören, wenden Sie die Speise oder ordnen Sie sie neu an.
5. Nach dem Vorheizen die Speisen hineinstellen.
6. Drücken Sie ,  zum Einstellen der Zeit.
Die Eingabe der Garzeit kann erst dann erfolgen, wenn die Mikrowelle vorgeheizt ist und die Tür offen ist. Geben Sie innerhalb von 5 Minuten keine Garzeit ein, ertönen 5 Signale, und die Mikrowelle schaltet in den Standby-Modus.
7. Drücken Sie auf , um die Einstellung zu bestätigen und die Mikrowelle einzuschalten.

5.8 Umluftgaren

Um bessere Ergebnisse zu erzielen, heizen Sie die Mikrowelle auf die gewünschte Temperatur vor, bevor Sie die Speisen hineingeben.

1. Drücken Sie  wiederholt, um die Funktion  einzustellen.
2. Drücken Sie ,  zum Einstellen der Temperatur.
3. Drücken Sie  zur Bestätigung.
4. Drücken Sie  erneut zum Vorheizen.
Wenn die eingestellte Temperatur erreicht ist, wird ein akustisches Signal ausgegeben, und der eingestellte Temperaturwert blinkt im Display.
Zum Garen ohne Vorheizen diesen Schritt überspringen.

Menü Favoriten

Die Mikrowelle verfügt über ein vorprogrammiertes Favoriten-Menü. Sie können es Ihren Wünschen entsprechend ändern.



5.9 Favorit

Sie können 3 Favoriten speichern.

Verwenden Sie diese Funktion, um eine Einstellung zu speichern, die Sie häufig für die Mikrowelle verwenden.

1. Stellen Sie die Funktion und die Optionen ein, die Sie speichern möchten.
- Beachten Sie das Verfahren für die Funktion, die Sie einstellen möchten.
2. Halten Sie  2 Sekunden gedrückt. Nach Speicherung der Einstellungen ertönt ein akustisches Signal.

Verwenden des bevorzugten Programms

1. Drücken Sie im Standby-Modus  wiederholt, um die Einstellung 1, 2 oder 3 auszuwählen.
2. Schalten Sie die Mikrowelle mit  ein.

Speise	Gewicht	Display
--------	---------	---------

Butter weich machen	50 g	50 g
	100 g	100 g
	150 g	150 g
	200 g	200 g
	250 g	250 g
Schokolade schmelzen	100 g	100 g
	150 g	150 g
	200 g	200 g
Schlammkuchen	1 Tasse	1
	2 Tassen	2
	3 Tassen	3
	4 Tassen	4

6. VERWENDUNG DES ZUBEHÖRS



WARNUNG!
Siehe Kapitel
Sicherheitshinweise.

6.1 Einsetzen des Drehteller-Sets



VORSICHT!
Lebensmittel nicht ohne das
Drehteller-Set garen.
Verwenden Sie
ausschließlich das mit der
Mikrowelle gelieferte
Drehteller-Set.



Lebensmittel niemals direkt
auf dem Glasteller garen.

1. Legen Sie die Rollenführung um die Drehspindel.
2. Stellen Sie den Glasteller auf die Rollenführung.

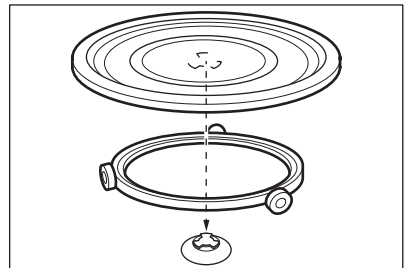

6.2 Einsetzen des Grillrostes

Legen Sie den Grillrost auf das
Drehteller-Set.

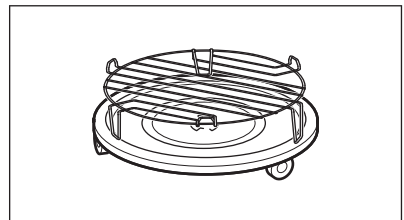

7. ZUSATZFUNKTIONEN

7.1 Kindersicherung

Diese Kindersicherung verhindert eine versehentliche Bedienung der Mikrowelle.

Halten Sie  3 Sekunden gedrückt.

Es ertönt ein Signalton.

Bei eingeschalteter Kindersicherung wird im Display  angezeigt.

Halten Sie zum Ausschalten der

Kindersicherung  3 Sekunden gedrückt.

Es ertönt ein Signalton.

7.2 Kurzzeitwecker

Sie können maximal 95 Minuten einstellen.



Bei eingeschaltetem Kurzzeitwecker kann kein anderes Programm eingestellt werden.

1. Drücken Sie .
2. Drücken Sie die Touchpads Einstellungen, um die Zeit einzustellen.

Der Kurzzeitwecker startet automatisch nach 2 Sekunden.

Der Kurzzeitwecker bleibt stehen, wenn Sie die Tür öffnen oder den

Gerätebetrieb unterbrechen. Wenn Sie den Garvorgang fortsetzen, kehrt der Kurzzeitwecker zur eingestellten Zeit zurück.

Nach Ablauf der Zeit ertönt ein akustisches Signal.

7.3 Standby- und Energiespar-Funktion

Nach dem ersten Anschluss an die Spannungsversorgung oder dem Ende des Garvorgangs zeigt das Display die Tageszeit an. Das Display schaltet sich nach 5 Minuten Inaktivität aus, wenn die Tür geschlossen ist:

- Das Display schaltet sich aus, wenn die Uhrzeit nicht eingestellt oder die Uhr auf AUS gesetzt ist,

- Wenn die Uhrzeit eingestellt und die Uhr auf EIN gesetzt ist, zeigt das Display die Tageszeit 5 Minuten lang an.

Wenn das Display ausgeschaltet ist, drücken Sie eine beliebige Taste oder öffnen Sie die Tür, um es einzuschalten:

- Wenn die Tageszeit nicht eingestellt ist, schaltet es in den Ausgangsmodus 0:00 und 900 W,

- Das Display schaltet sich nach 5 Minuten aus, wenn die Kindersicherung eingeschaltet ist.

8. TIPPS UND HINWEISE



WARNUNG!
Siehe Kapitel Sicherheitshinweise.

8.1 Tipps für die Mikrowelle

Problem	Abhilfe
Sie finden keine Angaben für die vorbereitete Speisemenge.	Orientieren Sie sich an einem ähnlichen Lebensmittel. Verlängern oder verkürzen Sie die Garzeiten nach folgender Regel: Doppelte Menge = fast doppelte Zeit, Halbe Menge = halbe Zeit

Problem	Abhilfe
Die Speise wurde zu trocken.	Kürzere Garzeit einstellen oder niedrigere Mikrowellen-Leistung wählen.
Die Speise ist nach Ablauf der Zeit immer noch nicht aufgetaut, heiß oder gegart.	Längere Garzeit einstellen oder höhere Leistung wählen. Beachten Sie, dass für die Zubereitung größerer Gargutmengen eine längere Gardauer erforderlich ist.
Nach Ablauf der Garzeit ist das Gargut an den Rändern überhitzt, aber in der Mitte immer noch nicht gar.	Stellen Sie das nächste Mal eine niedrigere Leistung und längere Zeit ein. Flüssigkeiten nach der Hälfte der Zeit umrühren, z. B. Suppe.

Bei Reis erhalten Sie mit flachem Geschirr bessere Ergebnisse.

8.2 Auftauen

Braten immer mit der flachen Seite nach unten auftauen.

Abgedecktes Fleisch nicht auftauen, dadurch könnte das Fleisch gegart werden statt aufzutauen.

Geflügel stets mit der Brust nach unten auftauen.

8.3 Garen

Gekühltes Fleisch und Geflügel stets 30 Minuten vor dem Garen aus dem Kühlschrank nehmen.

Fleisch, Geflügel, Fisch und Gemüse nach dem Garen abgedeckt lassen.

Den Fisch mit etwas Öl oder Butter bestreichen.

Alle Gemüsesorten müssen bei höchster Mikrowellenleistung gekocht werden.

Geben Sie pro 250 g Gemüse 30-45 ml kaltes Wasser hinzu.

Frisches Gemüse vor dem Garen in gleich große Stücke schneiden. Gemüse immer in einem Gefäß abgedeckt garen.

8.4 Aufwärmen

Befolgen Sie stets die Anweisungen auf der Verpackung beim Aufwärmen von Fertiggerichten.

8.5 Grillen

Grillen flacher Lebensmittel in der Mitte des Grillrostes.

Wenden Sie das Grillgut nach der Hälfte der eingestellten Grillzeit, und setzen Sie den Grillvorgang dann fort.

8.6 Kombi-Garen

Beim Garen im Kombi-Modus bleibt die Knusprigkeit erhalten, die für bestimmte Gerichte ausschlaggebend ist.

Wenden Sie das Gargut nach der Hälfte der Garzeit, und setzen Sie den Garvorgang dann fort.

Für das Kombi-Garen stehen Ihnen 4 Modi zur Verfügung. Jeder Modus kombiniert die Mikrowellen-, Grill- und Umluftfunktion bei variierenden Garzeiten und Leistungsstufen.

8.7 Umluftgaren

Die Zubereitung von Speisen kann wie in einem herkömmlichen Backofen erfolgen.

Die Mikrowellenfunktion bleibt ausgeschaltet.

9. REINIGUNG UND PFLEGE



WARNUNG!
Siehe Kapitel
Sicherheitshinweise.

9.1 Hinweise und Tipps zur Reinigung

- Feuchten Sie ein weiches Tuch mit warmem Wasser und etwas Reinigungsmittel an, und reinigen Sie damit die Vorderseite des Geräts.
- Reinigen Sie die Metalloberflächen mit einem handelsüblichen Reinigungsmittel.
- Reinigen Sie den Geräteinnenraum nach jedem Gebrauch. So lassen sich Verschmutzungen leichter entfernen und es kann nichts einbrennen.
- Entfernen Sie hartnäckige Verschmutzungen mit speziellen Reinigern.
- Sämtliches Zubehör regelmäßig reinigen und trocknen lassen. Feuchten Sie ein weiches Tuch mit warmem Wasser und etwas Spülmittel an.
- Um hartnäckige Rückstände leichter entfernen zu können, stellen Sie ein Glas Wasser in das Gerät, und lassen Sie das Wasser 2 bis 3 Minuten bei voller Mikrowellenleistung kochen.
- Zur Beseitigung von Gerüchen geben Sie 2 TL Zitronensaft in ein mit Wasser gefülltes Glas, und lassen Sie das Wasser bei voller Mikrowellenleistung 5 Minuten im Gerät kochen.



10. FEHLERSUCHE



WARNUNG!
Siehe Kapitel
Sicherheitshinweise.

10.1 Was tun, wenn ...

Störung	Mögliche Ursache	Abhilfe
Das Gerät funktioniert nicht.	Das Gerät ist ausgeschaltet.	Schalten Sie das Gerät ein.
Das Gerät funktioniert nicht.	Der Netzstecker ist nicht eingesteckt.	Stecken Sie den Netzstecker in die Steckdose.
Das Gerät funktioniert nicht.	Die Sicherung im Sicherungskasten hat ausgelöst.	Überprüfen Sie die Sicherung. Falls die Sicherung öfter als einmal auslöst, wenden Sie sich an eine Elektrofachkraft.
Das Gerät funktioniert nicht.	Die Tür ist nicht richtig geschlossen.	Vergewissern Sie sich, dass die Tür nicht blockiert ist.
Die Beleuchtung funktioniert nicht.	Die Lampe ist defekt.	Die Lampe muss ausgewechselt werden.

Störung	Mögliche Ursache	Abhilfe
Im Display erscheint  .	Die Kindersicherung ist eingeschaltet.	Schalten Sie die Kindersicherung aus. Halten Sie  3 Sekunden gedrückt.
Im Garraum bilden sich Funken.	Im Garraum befindet sich Kochgeschirr aus Metall oder mit Metallverzierung.	Nehmen Sie das Kochgeschirr aus dem Gerät.
Im Garraum bilden sich Funken.	Metallspeie oder Aluminiumfolie berühren die Innenwände.	Stellen Sie sicher, dass die Metallspeie und Folie nicht die Innenwände berühren.
Das Drehteller-Set macht Kratz- oder Mahlgeräusche.	Unter dem Glasteller befinden sich Gegenstände oder Schmutz.	Reinigen Sie die Fläche unter dem Glasteller.
Das Gerät funktioniert ohne ersichtlichen Grund nicht mehr.	Eine Störung ist aufgetreten.	Falls dieser Vorfall wiederholt auftritt, wenden Sie sich an den autorisierten Kundendienst.

10.2 Servicedaten

Wenn Sie das Problem nicht selbst lösen können, wenden Sie sich an den Händler oder einen autorisierten Kundendienst.

Die vom Kundendienst benötigten Daten finden Sie auf dem Typenschild. Das

Typenschild befindet sich auf dem Gerät. Entfernen Sie nicht das Typenschild vom Gerät.

Wir empfehlen, hier folgende Daten zu notieren:	
Modell (MOD.)
Produktnummer (PNC)
Seriennummer (S.N.)

11. MONTAGE



WARNUNG!
Siehe Kapitel
Sicherheitshinweise.



11.1 Allgemeine Informationen

VORSICHT!
Lüftungsöffnungen nicht blockieren. Wenn Lüftungsöffnungen blockiert sind, kann sich das Gerät überhitzen.

**VORSICHT!**

Das Gerät nicht an Adapter oder Verlängerungskabel anschließen. Dies kann zu Überlast führen und es besteht Brandgefahr.

**VORSICHT!**

Die Mindesteinbauhöhe beträgt 85 cm.

- Die Mikrowelle ist ausschließlich zur Verwendung als Einbaugerät vorgesehen. Sie muss auf einer stabilen und flachen Fläche aufgestellt werden.
- Wo sich die Mikrowelle befindet, darf der Schrank keine Rückwand haben.
- Die Mikrowelle vor Dampf, heißer Luft und Wasserspritzern schützen.
- Befindet sich die Mikrowelle zu dicht am Fernsehgerät oder Radio kann sie Störungen beim Funk- oder Fernsehempfang verursachen.
- Wird die Mikrowelle bei kaltem Wetter transportiert, schalten Sie sie nicht sofort nach der Montage ein. Warten Sie, bis sich ihre Temperatur der Raumtemperatur angeglichen hat.

11.2 Elektrischer Anschluss

**WARNUNG!**

Der elektrische Anschluss muss von einer qualifizierten Fachkraft vorgenommen werden.



Der Hersteller haftet nicht für Schäden, die aufgrund der Nichtbeachtung der Sicherheitsvorkehrungen des Kapitels „Sicherheitshinweise“ entstehen.

Die Mikrowelle wird mit einem Netzkabel mit Netzstecker geliefert.

Das Kabel besitzt einen Erdungsleiter mit einem Erdungsstecker. Der Stecker muss in eine ordnungsgemäß montierte und geerdete Steckdose gesteckt werden. Im Falle eines elektrischen Kurzschlusses reduziert die Erdung die Stromschlaggefahr.

11.3 Montage der Mikrowelle

1. Prüfen Sie, ob der Einbauschränk die geforderten Montageabstände ermöglicht.

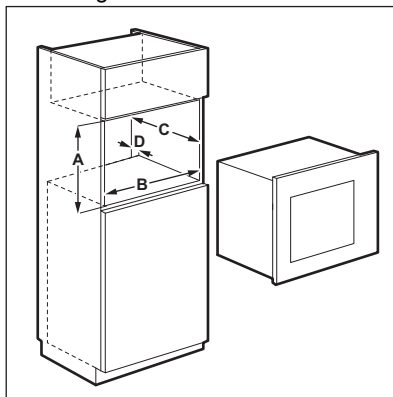

Montageabstände

Abmessungen	mm
A	450 + 2
B	560 + 8
C	550
D	45

2. Legen Sie die Schablone auf den Boden des Einbauschranks und prüfen Sie, ob sie hineinpasst. Falls ja, markieren Sie die Positionen für die Schrauben. Entfernen Sie die Schablone und befestigen Sie den Winkel mit den Schrauben (A) an der markierten Stelle.

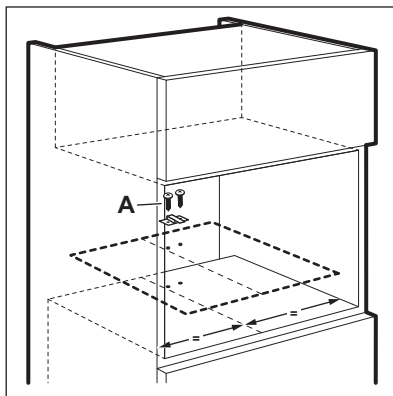

3. Setzen Sie die Mikrowelle ein. Wenn Sie den Winkel angebracht haben, achten Sie darauf, dass er die Geräterückseite festklemmt.

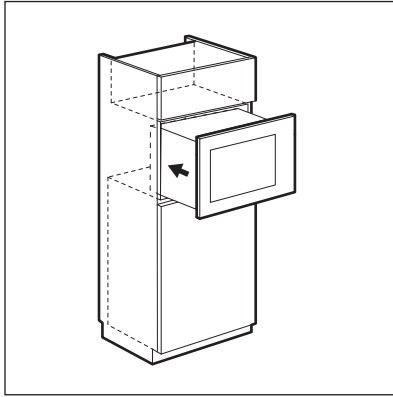

4. Öffnen Sie die Tür und befestigen Sie die Mikrowelle mit einer Schraube (B) am Schrank.

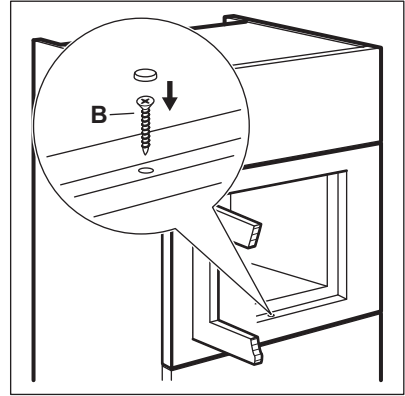

12. UMWELTTIPPS

Recyceln Sie Materialien mit dem Symbol . Entsorgen Sie die Verpackung in den entsprechenden Recyclingbehältern. Recyceln Sie zum Umwelt- und Gesundheitsschutz elektrische und elektronische Geräte.

Entsorgen Sie Geräte mit diesem Symbol  nicht mit dem Hausmüll. Bringen Sie das Gerät zu Ihrer örtlichen Sammelstelle oder wenden Sie sich an Ihr Gemeindeamt.

ÍNDICE

1. INFORMAÇÃO DE SEGURANÇA.....	79
2. INSTRUÇÕES DE SEGURANÇA.....	83
3. DESCRIÇÃO DO PRODUTO.....	84
4. ANTES DA PRIMEIRA UTILIZAÇÃO.....	86
5. UTILIZAÇÃO DIÁRIA.....	87
6. UTILIZAR OS ACESSÓRIOS.....	92
7. FUNÇÕES ADICIONAIS.....	92
8. SUGESTÕES E DICAS.....	93
9. MANUTENÇÃO E LIMPEZA.....	94
10. RESOLUÇÃO DE PROBLEMAS.....	95
11. INSTALAÇÃO.....	96

PARA RESULTADOS PERFEITOS

Obrigado por escolher este produto AEG. Criámo-lo para lhe oferecer um desempenho impecável durante muitos anos, com tecnologias inovadoras que tornam a sua vida mais fácil – funcionalidades que poderá não encontrar em aparelhos comuns. Continue a ler durante alguns minutos para tirar o máximo partido do produto.

Visite o nosso website para:



Resolver problemas e obter conselhos de utilização, catálogos e informações sobre assistência e reparações:

www.aeg.com/support



Registar o seu produto para beneficiar de um serviço melhor:

www.registeraeg.com



Adquirir acessórios, consumíveis e peças de substituição originais para o seu aparelho:

www.aeg.com/shop

APOIO AO CLIENTE E ASSISTÊNCIA

Utilize sempre peças de substituição originais.

Quando contactar o nosso Centro de Assistência Técnica Autorizado, certifique-se de que tem os seguintes dados disponíveis: Modelo, PNC, Número de Série. A informação pode ser encontrada na placa de características.

 Aviso / Cuidado - Informações de segurança

 Informações gerais e sugestões

 Informações ambientais

Sujeito a alterações sem aviso prévio.

1. INFORMAÇÃO DE SEGURANÇA

Leia atentamente as instruções fornecidas antes de instalar e utilizar o aparelho. O fabricante não é responsável por lesões ou danos resultantes de

instalação e utilização incorrectas. Guarde sempre as instruções junto do aparelho para futura referência.

1.1 Segurança para crianças e pessoas vulneráveis



AVISO!

Risco de asfixia, ferimentos ou incapacidade permanente.

- Este aparelho pode ser utilizado por crianças com 8 anos ou mais e por pessoas com capacidades físicas, sensoriais ou mentais reduzidas ou com pouca experiência e conhecimento se tiverem recebido supervisão ou instruções relativas à utilização do aparelho de forma segura e compreenderem os perigos envolvidos.
- Não permita que as crianças brinquem com o aparelho.
É necessário vigiar as crianças com menos de 3 anos quando se encontrarem perto do aparelho.
- Mantenha todos os materiais de embalagem fora do alcance das crianças.
- Mantenha as crianças e os animais domésticos afastados do aparelho quando este estiver a funcionar ou a arrefecer. As partes acessíveis ficam quentes.
- Se o aparelho tiver um dispositivo de segurança para crianças, recomendamos que o active.
- A limpeza e a manutenção básica não devem ser efectuadas por crianças sem supervisão.
- Mantenha o aparelho e o cabo de alimentação fora do alcance de crianças com idade inferior a 8 anos.

1.2 Segurança geral

- Este aparelho destina-se exclusivamente a utilizações domésticas ou semelhantes, tais como:
 - turismo rural; áreas de cozinha destinadas ao pessoal em lojas, escritórios e outros ambientes de trabalho;

- utilização por clientes de hotéis, motéis e outros ambientes do tipo residencial.
- O interior do aparelho fica quente durante o funcionamento. Não toque nos elementos de aquecimento do aparelho. Utilize sempre luvas de forno para retirar e colocar acessórios ou recipientes de ir ao forno.
- Não utilize uma máquina de limpar a vapor para limpar o aparelho.
- Antes de qualquer acção de manutenção, desactive o aparelho e desligue a ficha da tomada eléctrica.
- Em caso de danos na porta ou nas juntas da porta, não utilize o aparelho até que tenha sido reparado por uma pessoa qualificada.
- Se o cabo de alimentação estiver danificado, deve ser substituído pelo fabricante, por um agente de assistência autorizado ou por uma pessoa igualmente qualificada, para evitar perigos.
- Apenas uma pessoa qualificada pode efectuar acções de manutenção e reparação que envolvam a remoção da cobertura que protege contra a exposição à energia de microondas.
- Não utilize o aparelho com um temporizador externo ou um sistema de controlo remoto separado.
- Não aqueça líquidos ou outros alimentos em recipientes fechados. Poderão explodir.
- Utilize apenas utensílios adequados para utilizar em fornos microondas.
- Quando aquecer alimentos em recipientes de plástico ou papel, vigie o aparelho porque existe o risco de ignição.
- O aparelho destina-se a aquecimento de alimentos e bebidas. A secagem de alimentos ou vestuário, bem como o aquecimento de botijas, chinelos, esponjas, tecidos húmidos e coisas semelhantes representam risco de ferimentos, ignição e incêndio.

- Se observar saída de fumo, desligue o aparelho ou retire a ficha da tomada e mantenha a porta fechada para abafar possíveis chamas.
- O aquecimento de bebidas no microondas pode provocar ebulições. Tenha cuidado quando manusear o recipiente.
- O conteúdo de biberões e de bociões de comida para bebé deve ser agitado e mexido e a sua temperatura deve ser verificada antes de ser consumido, para evitar queimaduras.
- Os ovos inteiros, crus ou cozidos, não devem ser aquecidos no aparelho porque podem explodir, mesmo após o fim do aquecimento no microondas.
- Deve limpar o aparelho e remover os resíduos de alimentos com regularidade.
- Se não mantiver o aparelho limpo, a superfície poderá deteriorar-se e isso pode afectar negativamente a duração da vida útil do aparelho e resultar numa situação perigosa.
- As superfícies acessíveis podem ficar quentes quando o aparelho está a funcionar.
- O forno microondas não pode ficar instalado num armário se não for testado previamente nesse armário.
- A superfície posterior do aparelho deve ficar voltada para uma parede.
- Não utilize agentes de limpeza abrasivos ou raspadores metálicos afiados para limpar a porta de vidro, porque podem riscar a superfície e causar a quebra do vidro.
- Tenha em consideração as dimensões mínimas do armário (se aplicável). Consulte o capítulo “Instalação”.
- O aparelho não deve ser utilizado com a porta decorativa aberta (se aplicável).

2. INSTRUÇÕES DE SEGURANÇA

2.1 Instalação



AVISO!

A instalação deste aparelho só deve ser efectuada por uma pessoa qualificada.

- Remova toda a embalagem.
- Não instale nem utilize o aparelho se ele estiver danificado.
- Cumpra as instruções de instalação fornecidas com o aparelho.
- Tenha sempre cuidado quando deslocar o aparelho porque ele é pesado. Utilize sempre luvas de protecção.
- Não puxe o aparelho pela pega.
- Respeite as distâncias mínimas relativamente a outros aparelhos e móveis de cozinha.
- Certifique-se de que as estruturas que ficarem ao lado e por cima do aparelho são seguras.
- As partes laterais do aparelho devem ficar ao lado de aparelhos ou móveis de cozinha que tenham a mesma altura.

2.2 Ligação eléctrica



AVISO!

Risco de incêndio e choque eléctrico.

- Todas as ligações eléctricas devem ser efectuadas por um electricista qualificado.
- O aparelho tem de ficar ligado à terra.
- Certifique-se de que a informação sobre a ligação eléctrica existente na placa de características está em conformidade com a alimentação eléctrica. Se não estiver, contacte um electricista.
- Se o aparelho for ligado a uma tomada eléctrica por intermédio de um cabo de extensão, certifique-se de que esse cabo tem ligação à terra.
- Certifique-se de que não danifica a ficha e o cabo de alimentação eléctrica. Contacte a Assistência Técnica ou um electricista para substituir o cabo de alimentação se estiver danificado.

- Não puxe o cabo de alimentação para desligar o aparelho. Puxe sempre a ficha.

2.3 Utilização



AVISO!

Risco de ferimentos, queimaduras, choque eléctrico e explosão.

- Não altere as especificações deste aparelho.
- Não deixe o aparelho a funcionar sem vigilância.
- Não exerça pressão sobre a porta se ela estiver aberta.
- Certifique-se de que as aberturas de ventilação não ficam obstruídas.
- Não utilize o aparelho como superfície de trabalho, nem utilize a cavidade para efeitos de armazenamento.

2.4 Manutenção e limpeza



AVISO!

Risco de ferimentos, incêndio e danos no aparelho.

- Antes de qualquer acção de manutenção, desactive o aparelho e desligue a ficha da tomada eléctrica.
- Limpe o aparelho com regularidade para evitar que o material da superfície se deteriore.
- Não deixe que resíduos de alimentos ou de detergentes se acumulem nas superfícies vedantes da porta.
- Quaisquer restos de gordura ou alimentos que fiquem no aparelho podem provocar incêndio.
- Limpe o aparelho com um pano macio e húmido. Utilize apenas produtos abrasivos, esfregões, solventes ou objectos metálicos.
- Se utilizar um spray para forno, siga as instruções de segurança da embalagem.

2.5 Assistência Técnica

- Contacte o Centro de Assistência Técnica Autorizado se for necessário reparar o aparelho. Utilize apenas peças sobressalentes originais.
- Relativamente à(s) lâmpada(s) no interior deste produto e às lâmpadas sobressalentes vendidas separadamente: Estas lâmpadas destinam-se a suportar condições físicas extremas em eletrodomésticos, tais como temperatura, vibração, humidade, ou destinam-se a sinalizar informação relativamente ao estado operacional

do aparelho. Não se destinam a ser utilizadas em outras aplicações e não se adequam à iluminação de espaços domésticos.

2.6 Eliminação



AVISO!

Risco de ferimentos ou asfixia.

- Desligue o aparelho da alimentação eléctrica.
- Corte o cabo de alimentação eléctrica e elimine-o.

3. DESCRIÇÃO DO PRODUTO

3.1 Descrição geral

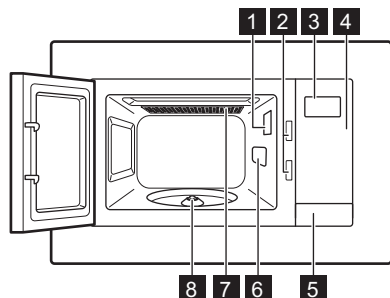

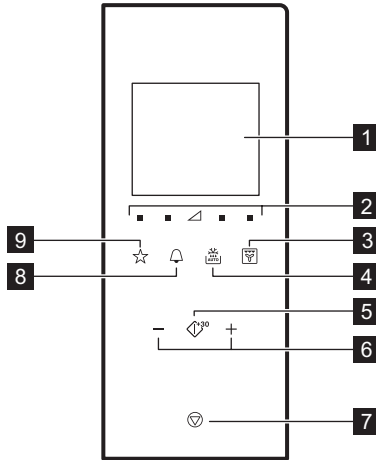

- 1 Lâmpada
- 2 Sistema de bloqueio de segurança
- 3 Visor
- 4 Painel de comandos
- 5 Abertura da porta
- 6 Cobertura guia-ondas
- 7 Grelhador
- 8 Eixo do prato rotativo

3.2 Painel de comandos



Símbolo	Função	Descrição
1	—	Visor Apresenta as definições e a hora actual.
2		Botões de regulação da potência Permitem regular o nível de potência do microondas
3		Botão da função de grelhador Para seleccionar a função de microondas / grelhador / convecção / cozedura combinada. Para seleccionar a função de microondas / cozedura combinada / grelhador.
4		Descongelar Para descongelar alimentos por peso ou tempo.
5		Iniciar / +30 seg. Para iniciar o aparelho ou aumentar o tempo de cozedura em 30 segundos à potência máxima.
6		Botões de definição Para seleccionar o tempo, o peso, a temperatura ou uma função de Cozedura automática.
7		Parar / Anular Para desactivar o aparelho ou cancelar as definições de cozedura.

Símbolo	Função	Descrição
8 	Relógio	Para acertar o relógio / aviso.
9 	Favoritos	Para escolher rapidamente uma função automática.

3.3 Acessórios

Conjunto do prato rotativo

-  Utilize sempre o conjunto do prato rotativo para preparar alimentos no microondas.

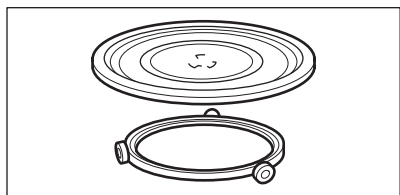

Prato de vidro e guia com roletes.

Prateleira do grelhador

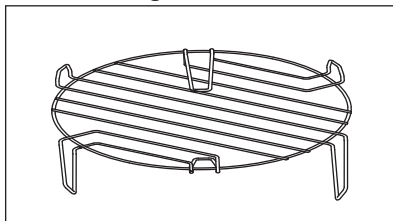

Utilize para:

- grelhar alimentos
- cozedura combinada
- cozedura por convecção

4. ANTES DA PRIMEIRA UTILIZAÇÃO

-  **AVISO!**
Consulte os capítulos relativos à segurança.

4.1 Limpeza inicial



-  **CUIDADO!**
Consulte o capítulo "Manutenção e limpeza".



- Retire todas as peças e materiais de embalagem do microondas.
- Limpe o aparelho antes da primeira utilização.

4.2 Acertar a hora



Quando ligar o aparelho à alimentação eléctrica ou após uma falha de corrente, o aparelho apresenta 0:00 no visor e emite um sinal sonoro.

-  Pode acertar o relógio no formato de 24 horas.

1. Prima  duas vezes.
2. Prima as áreas de definição para definir as horas.
3. Prima  para confirmar.
4. Prima as áreas de definição para definir os minutos.
5. Prima  para confirmar.

-  Para cancelar a definição, prima .

O visor fica activo durante 5 minutos quando o aparelho estiver no modo de espera. Apresenta a hora do dia.

Para desactivar a hora do dia, prima  ou  para activar o visor e desligue. Prima  para confirmar.

5. UTILIZAÇÃO DIÁRIA



AVISO!

Consulte os capítulos relativos à segurança.

5.1 Informação geral sobre a utilização do aparelho

- Após desactivar o aparelho, deixe os alimentos repousar durante alguns minutos.
- Retire as embalagens de alumínio, os recipientes metálicos e outros objectos metálicos antes de preparar os alimentos.

Cozinhar

- Se possível, cozinhe os alimentos cobertos com materiais adequados para utilização no microondas. Cozinhe os alimentos destapados apenas se quiser obter uma crosta.
- Não cozinhe demasiado os pratos com potência e tempo em excesso. Os alimentos podem secar, queimar ou até incendiar em alguns pontos.
- Não utilize o aparelho para cozinhar ovos com casca e caracóis porque podem explodir. No caso de ovos estrelados, fure primeiro as gemas.
- Antes de cozinhar, pique várias vezes com um garfo os alimentos que tenham pele ou casca, como batatas, tomates, salsichas e outros alimentos, para que não rebentem.
- No caso de alimentos frios ou congelados, defina mais tempo de cozedura.
- Os pratos com molhos devem ser mexidos regularmente.
- Os legumes que tenham estrutura firme, como cenouras, ervilhas ou couve-flor, devem ser cozinhados em água.
- Vire os alimentos maiores a meio do tempo de cozedura.
- Se possível, corte os legumes em pedaços do mesmo tamanho.
- Utilize recipientes planos e largos.
- Não utilize recipientes de porcelana, cerâmica ou barro que possuam

fundos não vidrados ou pequenos orifícios, por exemplo, nas pegas. A humidade que entra nos orifícios pode fazer com que os recipientes rachem quando são aquecidos.

- O prato de vidro é necessário para o funcionamento correcto do microondas. Coloque os alimentos ou líquidos sobre ele.

Descongelar carne, aves e peixe

- Coloque os alimentos congelados e sem embalagem sobre um prato pequeno virado ao contrário e um recipiente por baixo, para que o líquido da descongelação possa escoar para o recipiente.
- Vire os alimentos a meio do tempo de descongelação. Se possível, divida e retire as partes que tenham começado a descongelar.

Descongelar manteiga, porções de bolo e requeijão

- Não descongele completamente estes alimentos no aparelho; deixe-os acabar de descongelar à temperatura ambiente. Obterá um resultado mais uniforme. Retire todas as partes da embalagem que sejam de metal ou alumínio antes de descongelar.

Descongelar fruta e legumes

- Se pretender que os legumes ou a fruta fiquem crus, não os descongele completamente no aparelho. Deixe-os descongelar à temperatura ambiente.
- Para cozinhar fruta e legumes sem os descongelar antes, pode utilizar uma potência superior do microondas.

Refeições pré-cozinhadas

- Pode preparar refeições prontas no aparelho apenas se as respectivas embalagens forem adequadas para microondas.
- Deve seguir as instruções do produtor impressas na embalagem (por exemplo, retirar a cobertura metálica e furar a película de plástico).

Recipientes e materiais adequados

Recipiente / Material	Microondas			Grelha- dor / Con- vecção
	Desconge- lar	Aqueci- mento	Cozinhar	
Porcelana e vidro próprios para forno, sem componentes metálicos, por exemplo, Pyrex ou vidro à prova de calor	✓	✓	✓	✓
Vidro e porcelana não adequados para forno ¹⁾	✓	X	X	X
Vidro e vitrocerâmica fabricados em material adequado para forno/congelador (por exemplo, Arcóflam), grelha	✓	✓	✓	✓
Cerâmica ²⁾ , louça de barro ²⁾	✓	✓	✓	X
Plástico resistente ao calor até 200 °C ³⁾	✓	✓	✓	X
Cartão, papel	✓	X	X	X
Película aderente	✓	X	X	X
Película própria para assados com fecho seguro para microondas ³⁾	✓	✓	✓	X
Assadeiras em metal, por exemplo, esmalte, ferro fundido	X	X	X	✓
Formas para assar, com revestimento de silicone ou laca preta ³⁾	X	X	X	✓
Tabuleiro para assar	X	X	X	✓
Utensílios para tostar, por exemplo, tacho ou chapa	X	✓	✓	X
Refeições prontas em embalagens ³⁾	✓	✓	✓	✓

¹⁾ Sem decoração/revestimento em prata, ouro, platina ou outro metal

²⁾ Sem quartzo ou componentes em metal, nem revestimentos metálicos

³⁾ Tem de seguir as instruções do fabricante relativas às temperaturas máximas.

✓ Adequado





X Não adequado

5.2 Ativar e desativar o micro-ondas



CUIDADO!



Não permita que o micro-ondas funcione sem alimentos no interior.

1. Prima  ou  para seleccionar o nível de potência. Para escolher o nível de potência correto, consulte a tabela em baixo.
2. Prima  ou  para definir o tempo de cozedura.
3. Prima  para confirmar e ativar o micro-ondas.

Para cancelar a definição, prima . Para desativar o micro-ondas:

- Aguarde até que o micro-ondas se desative automaticamente quando o

tempo chegar ao fim. O visor apresenta 0:00.

- Abra a porta. O micro-ondas desativa-se automaticamente. Feche a porta e prima  para continuar com a cozedura. Utilize esta opção para inspecionar os alimentos.
- Prima .







Quando o micro-ondas se desativa automaticamente, emite um sinal sonoro.









5.3 Tabela de regulação da potência

Microondas

Símbolos no painel da esquerda para a direita

Potência do microondas	Baixa	Média baixa	Média	Média alta	Alta
Visor	 100 Watt	 300 Watt	 500 Watt	 700 Watt	 900 Watt

Outras funções

Prima 	Visor	Modo de função
1 vez	 500 Watt C - 1	Microondas, Convecção
2 vezes	 C - 2	Microondas, Grelhador
3 vezes	  C - 3	Grelhador, Convecção
4 vezes	  C - 4	Microondas, Grelhador, Convecção
5 vezes		Cozedura por convecção à temperatura seleccionada (130 - 220 °C) ¹⁾ .
6 vezes		Grelhador



Prima 	Visor	Modo de função
7 vezes	900 Watt	Microondas

1) A temperatura predefinida é 180 °C.



5.4 Início rápido

 O tempo de cozedura máximo é de 95 minutos.

Pode activar o microondas rapidamente como indicado em baixo.

- Prima  para activar o microondas por 30 segundos na potência máxima. O tempo de funcionamento aumenta 30 segundos com cada pressão adicional do botão.
- Prima  uma vez. Defina o tempo de cozedura com os botões de definição. Prima  para activar o microondas na potência máxima.

5.5 Grelhador e Cozedura Combinada





1. Prima  repetidamente para seleccionar a função Grelhador e Cozedura Combinada.
2. Prima os botões de definição para definir o tempo.
3. Prima  para confirmar e activar o microondas.



 O aparelho emite um sinal sonoro a meio do tempo de cozedura. Pode virar os alimentos.

5.6 Descongelar

 Para ativar a descongelação por peso, é necessário utilizar um peso superior a 100 g e inferior a 1000 g de alimentos.

1. Prima  repetidamente para escolher um tipo de alimento.

Símbolo	Função
	Descongelar pão
	Descongelar carne
	Descongelar peixe
	Descongelar legumes

2. Prima  e  para definir o peso. O tempo é definido automaticamente.
3. Prima  para confirmar e ativar o micro-ondas.



5.7 Cozinhar em múltiplas etapas

 Se uma das etapas for a descongelação, defina-a como primeira etapa.

Pode cozinhar alimentos no máximo de 3 etapas.

Cozinhe todos os alimentos congelados em 2 etapas.









Para cozinhar em uma etapa, salte os passos 1 e 2.

1. Prima  e seleccione o modo de descongelação.
2. Prima os botões de definição para definir o tempo de descongelação ou o peso.
3. Prima  repetidamente para seleccionar o nível de potência.
4. Prima os botões de definição para definir o tempo.
5. Prima  para confirmar e activar o microondas. O visor apresenta o tempo em contagem decrescente. Quando ouvir um sinal sonoro durante o

modo de descongelação, vire ou mexa os alimentos.

5.8 Cozedura por convecção

Para obter os melhores resultados, pré-aqueça o microondas até à temperatura correcta antes de colocar os alimentos.

1. Prima  repetidamente para seleccionar a função .
2. Prima ,  para definir a temperatura.
3. Prima  para confirmar.
4. Prima  novamente para ativar o pré-aquecimento.
Quando ouvir um sinal sonoro, a temperatura foi definida e fica intermitente no visor.
Salte este passo para cozinhar sem pré-aquecer.
5. Quando o pré-aquecimento terminar, coloque os alimentos.
6. Prima ,  para definir a hora.
Só poderá definir o tempo de cozedura quando o microondas tiver concluído o pré-aquecimento e a porta estiver aberta. Se não definir o tempo de cozedura dentro 5 minutos,

ouvirá 5 sinais sonoros e o microondas ficará em modo de espera.

7. Prima  para confirmar e ativar o microondas.



5.9 Favoritos

Pode guardar 3 configurações favoritas.

Utilize esta função para guardar uma configuração que utilize frequentemente com o microondas.

1. Selecciona a função e os parâmetros que pretende guardar.
Consulte o procedimento correspondente à função que pretender seleccionar.
2. Prima  continuamente durante 2 segundos. O aparelho emite um sinal sonoro quando a configuração estiver guardada.

Utilizar o programa favorito

1. Com o aparelho no modo de espera, prima  repetidamente para escolher a configuração 1, 2 ou 3.
2. Prima  para activar o microondas.

Menu de favoritos

O microondas tem um menu de favoritos pré-programado. Pode alterá-lo conforme desejar.

Prato	Peso	Visor
Amolecer manteiga	50 g	50 g
	100 g	100 g
	150 g	150 g
	200 g	200 g
	250 g	250 g
Derreter chocolate	100 g	100 g
	150 g	150 g
	200 g	200 g

Bolo de chocolate	1 chávena	1
	2 chávenas	2
	3 chávenas	3
	4 chávenas	4

6. UTILIZAR OS ACESSÓRIOS



AVISO!

Consulte os capítulos relativos à segurança.

6.1 Instalar o conjunto do prato rotativo



CUIDADO!

Não cozinhe alimentos sem o conjunto do prato rotativo. Utilize apenas o conjunto do prato rotativo fornecido com o microondas.



Nunca cozinhe alimentos directamente no prato de vidro.

1. Coloque a guia com roletes em torno do eixo do prato rotativo.
2. Coloque o prato de vidro sobre a guia com roletes.

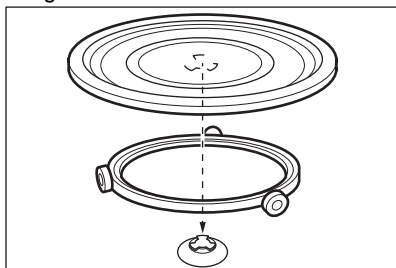

6.2 Inserir a prateleira do grelhador

Coloque a prateleira do grelhador sobre o conjunto do prato rotativo.

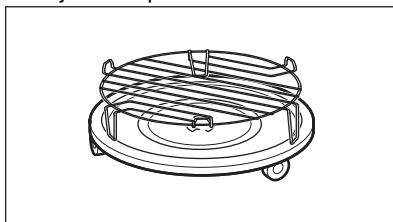

7. FUNÇÕES ADICIONAIS

7.1 Bloqueio de Segurança para Crianças

O Bloqueio de Segurança para Crianças impede a activação acidental do microondas.

Prima continuamente  durante 3 segundos.

O aparelho emite um sinal sonoro.

Quando o Bloqueio de Segurança para Crianças está activo, o visor apresenta



Para desactivar o Bloqueio de Segurança para Crianças, prima continuamente  durante 3 segundos. O aparelho emite um sinal sonoro.

7.2 Temporizador de cozinha

Pode definir o máximo de 95 minutos.



Quando a função Temporizador de cozinha está activa, não é possível seleccionar outro programa.

1. Prima .
2. Prima os botões de definição para definir o tempo.

O temporizador inicia automaticamente após 2 segundos.

O temporizador pára quando abrir a porta ou interromper o funcionamento do aparelho. Quando retomar a cozedura, o temporizador retoma o tempo definido anteriormente.

Quando o tempo definido tiver decorrido, o aparelho emite um sinal sonoro.

7.3 Função de modo de espera e poupança de energia

O visor apresenta a hora do dia após o aparelho ser ligado à alimentação eléctrica e após ser desactivado. O visor apaga-se após 5 minutos de inactividade quando a porta está fechada:

- o visor apaga-se se o relógio não tiver sido acertado ou se estiver desligado,
- se o relógio tiver sido acertado e estiver ligado, o visor apresenta a hora do dia durante outros 5 minutos.

Quando o visor estiver inactivo, pode activá-lo se premir qualquer botão ou abrir a porta:

- o visor apresenta os valores iniciais 0:00 e 900 W se o relógio não tiver sido acertado,
- o visor desactiva-se após 5 minutos se a função de Bloqueio de Segurança para Crianças estiver ligada.

8. SUGESTÕES E DICAS



AVISO!
Consulte os capítulos relativos à segurança.

8.1 Dicas para utilizar o microondas

Problema	Solução
Não encontra informação sobre a quantidade de alimentos a preparar.	Procure alimentos semelhantes. Aumente ou diminua os tempos de cozedura de acordo com a seguinte regra: Dobro da quantidade = quase o dobro do tempo , Metade da quantidade = metade do tempo
Os alimentos ficaram muito secos.	Defina um tempo de cozedura menor ou selecione uma potência de microondas mais baixa.
Após o fim do tempo, os alimentos ainda não descongelaram, aqueceram ou cozeram.	Defina um tempo de cozedura maior ou selecione uma potência de microondas mais elevada. Note que os pratos grandes requerem mais tempo.

Problema	Solução
Após o tempo de cozedura, os alimentos aqueceram demasiado nas extremidades, mas ainda não estão prontos no meio.	Na próxima vez, seleccione uma potência mais baixa e um tempo de cozedura maior. Mexa os líquidos, por exemplo sopa, a meio do tempo.

Para obter os melhores resultados com arroz, utilize um recipiente plano e largo.

8.2 Descongelar

Descongele a carne sempre com a parte da gordura virada para baixo.

Não descongele a carne tapada porque isso pode fazer com que coza em vez de descongelar.

Descongele as aves inteiras sempre com a parte do peito virada para baixo.

8.3 Cozinhar

Retire sempre a carne e as aves frias do frigorífico pelo menos 30 minutos antes de as cozinhar.

Deixe a carne, as aves, o peixe e os legumes cobertos após a cozedura.

Passe um pouco de óleo ou manteiga derretida sobre o peixe.

Todos os legumes devem ser cozinhados com a potência máxima do microondas.

Adicione 30 - 45 ml de água fria por cada 250 g de legumes.

Corte os legumes frescos em pedaços de tamanho igual antes de os cozinhar. Cozinhe todos os legumes com o recipiente tapado.

8.4 Reaquecer

Quando reaquecer refeições prontas embaladas, siga sempre as instruções da embalagem.

8.5 Grelhador

Grelhar alimentos planos no centro da prateleira do grelhador.

Vire os alimentos a meio do tempo definido e continue a grelhar.

8.6 Cozedura combinada

Utilize a Cozedura Combinada para deixar alguns alimentos estaladiços.

A meio do tempo de cozedura, vire os alimentos e continue.

Existem 4 modos de Cozedura Combinada. Cada modo combina as funções de microondas, grelhador e convecção com diferentes períodos de tempo e níveis de potência.

8.7 Cozedura por Convecção

Pode cozinhar alimentos como num forno convencional.

As microondas não são utilizadas.

9. MANUTENÇÃO E LIMPEZA



AVISO!

Consulte os capítulos relativos à segurança.

9.1 Notas e dicas sobre a limpeza

- Limpe a parte da frente do aparelho com um pano macio, água quente e um agente de limpeza.
- Para limpar as superfícies de metal, utilize um produto de limpeza normal.
- Limpe o interior do aparelho após cada utilização. Desta forma, a sujidade não ficará queimada e poderá removê-la com mais facilidade.
- Limpe a sujidade persistente com um produto de limpeza especial.
- Limpe todos os acessórios regularmente e deixe-os secar. Utilize



- um pano macio com água quente e um agente de limpeza.
- Para amolecer os resíduos mais difíceis de remover, ferva um copo de água na potência máxima do microondas durante 2 a 3 minutos.
- Para remover odores, misture 2 colheres de sopa de sumo de limão num copo de água e ferva na potência máxima do microondas durante 5 minutos.

10. RESOLUÇÃO DE PROBLEMAS



AVISO!
Consulte os capítulos relativos à segurança.

10.1 O que fazer se...

Problema	Causa possível	Solução
O aparelho não funciona.	O aparelho está desactivado.	Active o aparelho.
O aparelho não funciona.	A ficha do aparelho não está ligada na tomada.	Ligue a ficha do aparelho.
O aparelho não funciona.	O disjuntor no quadro eléctrico está desligado.	Verifique o disjuntor. Se o disjuntor disparar mais do que uma vez, contacte um electricista qualificado.
O aparelho não funciona.	A porta não está bem fechada.	Certifique-se de que não há nada a bloquear a porta.
A lâmpada não funciona.	A lâmpada está avariada.	É necessário substituir a lâmpada.
O visor apresenta  .	O Bloqueio de Segurança para Crianças está activo.	Desactive o Bloqueio de Segurança para Crianças. Prima  durante 3 segundos.
Aparecem faíscas na cavidade.	Utilizou um prato de metal ou com revestimento metálico.	Retire o prato do aparelho.
Aparecem faíscas na cavidade.	Utilizou espetos de metal ou folha de alumínio e estes estão a tocar nas paredes interiores.	Certifique-se de que os espetos e a folha de alumínio não tocam nas paredes interiores.
O conjunto do prato rotativo emite um ruído de arranhar.	Existe algum objecto ou sujidade debaixo do prato de vidro.	Limpe a área debaixo do prato de vidro.
O aparelho deixou de funcionar sem motivo aparente.	Existe uma anomalia.	Se esta situação se repetir, contacte um Centro de Assistência Técnica Autorizado.

10.2 Dados para a Assistência Técnica

Se não conseguir encontrar uma solução para o problema, contacte o seu fornecedor ou um Centro de Assistência Técnica Autorizado.

Os dados de contacto do Centro de Assistência Técnica encontram-se na placa de características. A placa de características encontra-se no aparelho. Não remova a placa de características do aparelho.

Recomendamos que anote os dados aqui:	
Modelo (MOD.)
Número do produto (PNC)
Número de série (S.N.)

11. INSTALAÇÃO



AVISO!
Consulte os capítulos relativos à segurança.

11.1 Informações gerais



CUIDADO!
Não obstrua as ranhuras de ventilação. Se o fizer, o aparelho pode sobreaquecer.



CUIDADO!
Não ligue o aparelho a adaptadores de tomadas ou cabos de extensão. Isso pode provocar sobrecarga e risco de incêndio.



CUIDADO!
A altura mínima de instalação é 85 cm.

- O microondas destina-se apenas a instalação encastrada. Deve ser colocado sobre uma superfície estável e plana.
- O móvel onde o microondas ficar instalado não deve ter a parte de trás tapada.
- Coloque o microondas longe de qualquer fonte de vapor, ar quente e salpicos de água.
- Se o microondas ficar perto de um televisor ou rádio, pode causar interferência na recepção de sinal.

- Se transportar o microondas em clima frio, não o active imediatamente após a instalação. Deixe-o repousar à temperatura ambiente e absorver o calor.

11.2 Instalação eléctrica



AVISO!
A instalação eléctrica só deve ser efectuada por uma pessoa qualificada.



O fabricante não se responsabiliza por problemas causados pelo não cumprimento das precauções de segurança do capítulo “Informações de segurança”.

Este microondas é fornecido com um cabo de alimentação com ficha eléctrica.

O cabo possui um fio de terra e uma ficha eléctrica com ligação de terra. A ficha tem de ser ligada numa tomada eléctrica devidamente instalada e com ligação à terra. Caso ocorra um curto-circuito eléctrico, a ligação à terra reduz o risco de choque eléctrico.

11.3 Instalar o microondas

1. Verifique se as dimensões do armário respeitam as distâncias necessárias para a instalação.

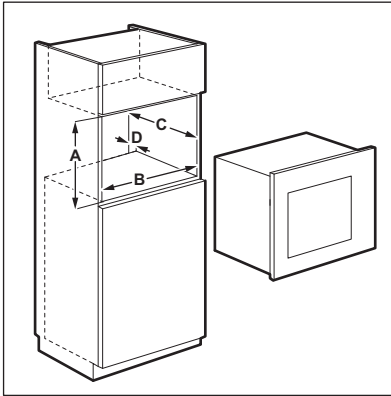

Distâncias de instalação

Dimensão	mm
A	450 + 2
B	560 + 8
C	550
D	45

2. Coloque o modelo na parte inferior do armário e verifique se cabe. Se couber, marque os pontos para os parafusos. Retire o modelo e fixe o suporte com os parafusos (A) nos pontos marcados.

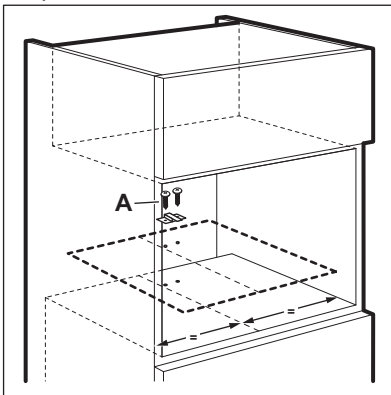

3. Instale o microondas. Se tiver fixado o suporte, certifique-se de que ele fixa a parte de trás do aparelho.

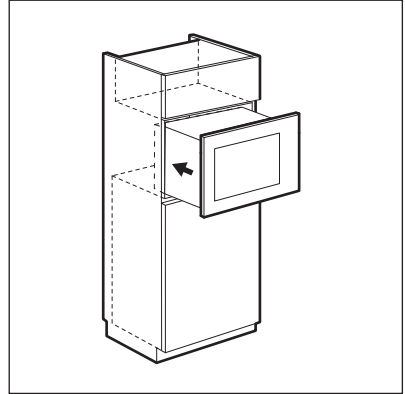

4. Abra a porta e fixe o aparelho ao móvel com um parafuso (B).

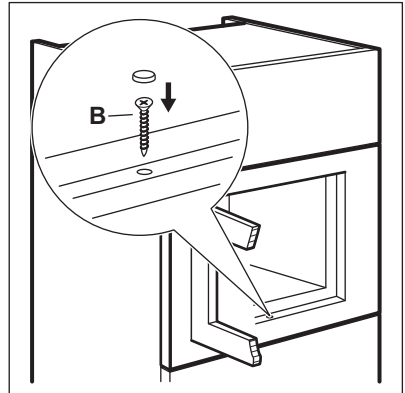

12. PREOCUPAÇÕES AMBIENTAIS

Recicle os materiais que apresentem o símbolo . Coloque a embalagem nos contentores indicados para reciclagem. Ajude a proteger o ambiente e a saúde

pública através da reciclagem dos aparelhos eléctricos e electrónicos. Não elimine os aparelhos que tenham o símbolo  juntamente com os resíduos

domésticos. Coloque o produto num ponto de recolha para reciclagem local

ou contacte as suas autoridades municipais.

CONTENIDO

1. INFORMACIÓN SOBRE SEGURIDAD.....	99
2. INSTRUCCIONES DE SEGURIDAD.....	102
3. DESCRIPCIÓN DEL PRODUCTO.....	104
4. ANTES DEL PRIMER USO.....	105
5. USO DIARIO.....	106
6. USO DE LOS ACCESORIOS.....	111
7. FUNCIONES ADICIONALES.....	112
8. CONSEJOS.....	112
9. MANTENIMIENTO Y LIMPIEZA.....	113
10. SOLUCIÓN DE PROBLEMAS.....	114
11. INSTALACIÓN.....	115

PARA OBTENER RESULTADOS PERFECTOS

Gracias por escoger este producto AEG. Este artículo ha sido creado para ofrecer un rendimiento impecable durante muchos años, con innovadoras tecnologías que facilitarán su vida y prestaciones que probablemente no encuentre en electrodomésticos corrientes. Por favor, dedique algunos minutos a la lectura para disfrutar de todas sus ventajas.

Visite nuestro sitio web para:



Obtener consejos, folletos, soluciones a problemas e información de servicio y reparación:

www.aeg.com/support



Registrar su producto para recibir un mejor servicio:

www.registreaeg.com



Adquirir accesorios, artículos de consumo y recambios originales para su aparato:

www.aeg.com/shop

ATENCIÓN Y SERVICIO AL CLIENTE

Le recomendamos que utilice recambios originales.

Al contactar con nuestro centro autorizado de servicio técnico, cerciőrese de tener la siguiente informaci3n a mano: Modelo, PNC, N3mero de serie.

La informaci3n se puede encontrar en la placa de caracteristicas.

 Advertencia / Precauci3n-Informaci3n sobre seguridad

 Informaci3n general y consejos

 Informaci3n sobre el medio ambiente

Salvo modificaciones.

1. INFORMACI3N SOBRE SEGURIDAD

Antes de instalar y utilizar el aparato, lea atentamente las instrucciones facilitadas. El fabricante no se hace responsable de los dańos y lesiones causados por una

instalación y uso incorrectos. Guarde siempre las instrucciones junto con el aparato para futuras consultas.

1.1 Seguridad de niños y personas vulnerables



ADVERTENCIA!

Existe riesgo de sufrir asfixia, lesiones o incapacidad permanente.

- Este electrodoméstico puede ser utilizado por niños de 8 años en adelante y personas cuyas capacidades físicas, sensoriales o mentales estén disminuidas o que carezcan de la experiencia y conocimientos suficientes para manejarlo, siempre que cuenten con las instrucciones o la supervisión sobre el uso del electrodoméstico de forma segura y comprendan los riesgos.
- No deje que los niños jueguen con el aparato. Los niños menores de 3 años no deben estar sin vigilancia cerca del aparato.
- Mantenga los materiales de embalaje fuera del alcance de los niños.
- Mantenga a los niños y mascotas alejados del aparato cuando esté funcionando o se esté enfriando. Las piezas accesibles están calientes.
- Si el aparato dispone de dispositivo de seguridad para niños, se recomienda activarlo.
- La limpieza y el mantenimiento no podrán realizarlas niños sin supervisión.
- Mantenga el aparato y el cable fuera del alcance de los niños menores de 8 años.

1.2 Seguridad general

- Este aparato está concebido para utilizarse en aplicaciones domésticas y similares, tales como:
 - Granjas; áreas de cocina para el personal en tiendas, oficinas y otros entornos de trabajo;

- Por clientes en hoteles, moteles, pensiones y otros entornos de tipo residencial
- El aparato se calienta cuando está en funcionamiento. No toque las resistencias del aparato. Utilice siempre guantes de horno cuando introduzca o retire accesorios o utensilios refractarios.
- No utilice un limpiador a vapor para limpiar el aparato.
- Antes de proceder con el mantenimiento, apague el aparato y desconecte el enchufe de la red.
- Si la puerta o sus juntas estuvieran dañadas, no utilice el aparato hasta que un técnico cualificado lo haya reparado.
- Si el cable eléctrico sufre algún daño, el fabricante, su servicio técnico autorizado o un profesional cualificado tendrán que cambiarlo para evitar riesgos.
- Únicamente una persona cualificada puede realizar tareas de reparación o mantenimiento que impliquen la extracción de la tapa que protege frente a la exposición a la energía de microondas.
- No accione el aparato con un temporizador externo ni con un sistema de mando a distancia independiente.
- No caliente líquidos ni otros alimentos en recipientes herméticos, ya que podrían explotar.
- Utilice solamente utensilios aptos para hornos de microondas.
- Cuando caliente alimentos en recipientes de papel o plástico, vigile el aparato por la posibilidad de incendio.
- El aparato está pensado para calentar alimentos y bebidas. Secar alimentos o prendas, o calentar mantas térmicas, zapatillas, esponjas, paños húmedos o similares puede conllevar riesgo de lesiones o incendios.
- Si se genera humo, apague o desenchufe el horno y deje la puerta cerrada para sofocar las posibles llamas.
- Las bebidas que se calientan en el microondas pueden romper a hervir bruscamente en contacto con

el aire; extreme la precaución cuando manipule los recipientes.

- Para evitar quemaduras, compruebe siempre la temperatura y agite o mezcle los tarros o botes de alimentos infantiles calentados antes de consumirlos.
- Los huevos duros o con cáscara no se deben calentar en el aparato, ya que pueden explotar incluso después de que el microondas termine de calentar.
- El aparato se debe limpiar periódicamente y los restos de alimentos se deben eliminar.
- Si no se mantiene limpio el aparato, podría deteriorarse la superficie y afectar negativamente a la vida útil del aparato y posiblemente provocar situaciones de riesgo.
- Las superficies accesibles pueden alcanzar temperaturas muy altas cuando el aparato está en funcionamiento
- El microondas no se debe colocar en un armario a menos que se haya probado en armario.
- La superficie posterior de los aparatos se debe colocar contra una pared.
- No utilice limpiadores abrasivos ásperos ni rascadores de metal afilado para limpiar la puerta de cristal si no quiere arañar su superficie, lo que podría hacer que el cristal se hiciese añicos.
- Preste atención a las dimensiones mínimas del armario (en su caso). Consulte el capítulo de instalación.
- El aparato se debe utilizar con la puerta decorativa abierta (en su caso).

2. INSTRUCCIONES DE SEGURIDAD

2.1 Instalación



ADVERTENCIA!

Solo un electricista cualificado puede instalar este aparato.

- Retire todo el embalaje.

- No instale ni utilice un aparato dañado.
- Siga las instrucciones de instalación suministradas con el aparato.
- El aparato es pesado, tenga cuidado siempre cuando lo mueva. Utilice siempre guantes de protección.

- No tire nunca del aparato sujetando el asa.
- Respete siempre la distancia mínima entre el aparato y los demás electrodomésticos y mobiliario.
- Asegúrese de que el aparato se instala debajo y junto a estructuras seguras.
- Los laterales del aparato deben colocarse junto a otros aparatos o muebles de la misma altura.

2.2 Conexión eléctrica



ADVERTENCIA!

Riesgo de incendios y descargas eléctricas.

- Todas las conexiones eléctricas deben realizarlas electricistas cualificados.
- El aparato debe conectarse a tierra.
- Asegúrese de que las especificaciones eléctricas de la placa coinciden con las del suministro eléctrico de su hogar. En caso contrario, póngase en contacto con un electricista.
- Si utiliza un cable prolongador para conectar el aparato a la toma de corriente, asegúrese de que el cable está conectado a tierra.
- Asegúrese de no provocar daños en el enchufe ni en el cable de red. Póngase en contacto con un electricista o con el servicio técnico para cambiar un cable de red dañado.
- No desconecte el aparato tirando del cable de conexión a la red. Tire siempre del enchufe.

2.3 Uso



ADVERTENCIA!

Riesgo de lesiones, quemaduras y descargas eléctricas o explosiones.

- No cambie las especificaciones de este aparato.
- No deje nunca el aparato desatendido mientras está en funcionamiento.
- No ejerza presión sobre la puerta abierta.
- Cerciórese de que los orificios de ventilación no están obstruidos.

- No utilice el aparato como superficie de trabajo ni use el interior como almacenamiento.

2.4 Mantenimiento y limpieza



ADVERTENCIA!

Existe riesgo de lesiones, incendios o daños al aparato.

- Antes de proceder con el mantenimiento, apague el aparato y desconecte el enchufe de la red.
- Limpie periódicamente el aparato para evitar el deterioro del material de la superficie.
- Limpie inmediatamente cualquier salpicadura o resto de limpiador para impedir que se acumule en las superficies del ajuste con la puerta
- Los restos de comida o grasa en el interior del aparato podrían provocar un incendio.
- Limpie el aparato con un paño suave humedecido. Utilice solo detergentes neutros. No utilice productos abrasivos, estropajos duros, disolventes ni objetos metálicos.
- Si utiliza aerosoles de limpieza para hornos, siga las instrucciones del envase.

2.5 Asistencia

- Para reparar el aparato, póngase en contacto con el centro de servicio autorizado. Utilice solamente piezas de recambio originales.
- En cuanto a la(s) bombilla(s) de este producto y las de repuesto vendidas por separado: Estas bombillas están destinadas a soportar condiciones físicas extremas en los aparatos domésticos, como la temperatura, la vibración, la humedad, o están destinadas a señalar información sobre el estado de funcionamiento del aparato. No están destinadas a utilizarse en otras aplicaciones y no son adecuadas para la iluminación de estancias domésticas.

2.6 Desecho



ADVERTENCIA!

Existe riesgo de lesiones o asfixia.

- Desconecte el aparato de la red.
- Corte el cable de conexión a la red y deséchelo.

3. DESCRIPCIÓN DEL PRODUCTO

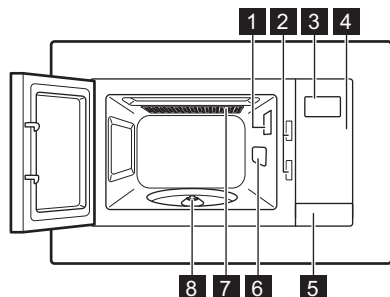

3.1 Descripción general



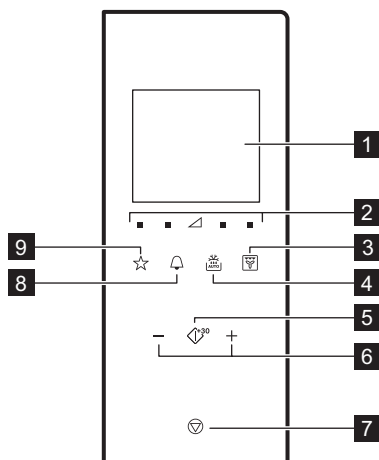

- 1** Bombilla
- 2** Sistema de bloqueo de seguridad
- 3** Pantalla
- 4** Panel de control
- 5** Abridor de la puerta
- 6** Cubierta de guíaondas
- 7** Grill
- 8** Eje del plato giratorio

3.2 Panel de control



Símbolo	Función	Descripción
1 	Pantalla	Muestra los ajustes y la hora actual.
2 	Teclas de ajuste de potencia	Sirven para ajustar el nivel de potencia

Símbolo	Función	Descripción
3 	Tecla de función de grill	Para ajustar el microondas / grill / convección / cocción combinada. Para ajustar el microondas / cocción combinada / grill.
4 	Descongelar	Para descongelar alimentos por peso o por tiempo.
5 	Inicio / +30 seg	Para iniciar el aparato o aumentar el tiempo de cocción 30 segundos a plena potencia.
6 	Teclados de ajuste	Para ajustar la hora, el peso, la temperatura o la función Cocción automática.
7 	Parada / Borrar	Para desactivar el aparato o eliminar los ajustes de cocción.
8 	Reloj	Para ajustar la hora / recordatorio.
9 	Favorito	Para elegir rápidamente una función automática.

3.3 Accesorios

Conjunto giratorio

-  Utilice siempre el plato giratorio para preparar los alimentos en el microondas.

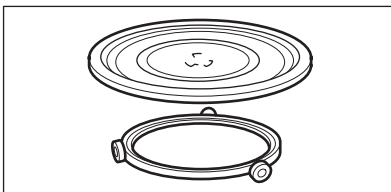

Bandeja de cocción de cristal y guía de rodillos.

Rejilla del grill

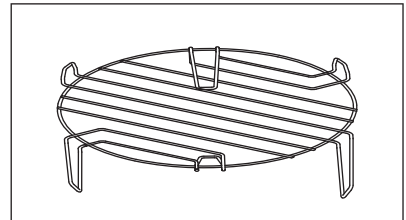

Se usa para:

- cocinar alimentos al grill
- cocción combinada
- cocción por convección

4. ANTES DEL PRIMER USO



ADVERTENCIA!
Consulte los capítulos sobre seguridad.

4.1 Limpieza inicial



PRECAUCIÓN!

Consulte el capítulo "Mantenimiento y limpieza".



- Retire todas las piezas y embalajes adicionales del microondas.
- Limpie el horno antes de utilizarlo por primera vez.

4.2 Ajuste de la hora

Cuando conecte el aparato al suministro de red, o después de un corte del mismo, la pantalla muestra 0:00 y se emite una señal acústica.





Puede ajustar la hora en formato de 24 horas.

1. Pulse  dos veces.
2. Pulse los teclados de ajuste para ajustar las horas.
3. Pulse  para confirmar.
4. Pulse los teclados de ajuste para ajustar los minutos.
5. Pulse  para confirmar.



Para cancelar los ajustes, pulse .

La pantalla está activada 5 minutos en modo de espera. Aparece la hora del día.

Para desactivar la hora del día pulse  o  para activar la pantalla y ajustar en OFF. Pulse  para confirmar.

5. USO DIARIO



ADVERTENCIA!

Consulte los capítulos sobre seguridad.

5.1 Información general sobre la utilización del aparato

- Después de apagar el aparato, deje reposar el alimento unos minutos.
- Retire los envoltorios de papel de aluminio, contenedores de metal, etc. antes de preparar los alimentos.

Cocción

- En la medida de lo posible, cocine alimentos cubiertos con material apto para uso en microondas. Cocine alimentos sin tapar solamente si desea un resultado crujiente.
- No cocine en exceso los platos ajustando una potencia y un tiempo demasiado elevados. Los alimentos se pueden secar, quemar o arder en algunos lados.
- No utilice el aparato para cocinar huevos o caracoles con la cáscara, ya que pueden estallar. Para los huevos fritos, piche primero las yemas.
- Pinche los alimentos con piel como las patatas, los tomates, las salchichas y similares varias veces

con un tenedor antes de cocinarlos para que no estallen.

- Los alimentos congelados o refrigerados necesitan más tiempo de cocción.
- Los platos que contienen salsa se deben remover de vez en cuando.
- Las verduras que tienen una estructura sólida, como las zanahorias, los guisantes o la coliflor, se deben cocinar en agua.
- Dele la vuelta a los trozos grandes de comida a la mitad del tiempo de cocción.
- En la medida de lo posible, corte las verduras en trocitos de igual tamaño.
- Use platos llanos y anchos.
- No utilice recipientes de porcelana, cerámica o barro cocido que tengan fondos sin vidriar o pequeños orificios, por ejemplo, en las asas. La humedad que se transfiere a los orificios puede hacer que el recipiente se agriete o rompa al calentarse.
- La bandeja de cocción de vidrio es necesaria para el funcionamiento del microondas. Coloque encima la comida o el líquido.

Descongelar carne, aves o pescado

- Coloque el alimento congelado sin desenvolver en un plato pequeño vuelto del revés con un contenedor

debajo para recoger el líquido de descongelación.

- Dé la vuelta al alimento a la mitad del tiempo de descongelación. En la medida de lo posible, divida y retire las piezas que han empezado a descongelarse.

Descongelar mantequilla, porciones de tarta o quesos

- No descongele el alimento completamente en el aparato y deje que se descongele a temperatura ambiente. Produce un resultado más uniforme. Retire todos los embalajes o envoltorios metálicos o de aluminio antes de descongelar.

Descongelar frutas y verduras

- Si quiere mantener cruda la fruta o la verdura, no las descongele por

completo en el aparato. Deje que se descongelen a temperatura ambiente.

- Para cocinar frutas y verduras sin descongelarlas primero utilice una potencia superior del microondas.

Platos preparados

- Puede cocinar platos preparados en el aparato únicamente si su envase es apto para microondas.
- Debe seguir las instrucciones del fabricante impresas en el envase (p. ej., retirar la tapa de metal y pinchar la película de plástico).

Recipientes y materiales adecuados

Material/recipiente	Microondas			Grill / Convección
	Descongelación	Calentamiento	Cocción	
Vidrio y porcelana para horno sin componentes de metal, p. ej., Pyrex, vidrio térmico	✓	✓	✓	✓
Vidrio y porcelana no aptos para horno ¹⁾	✓	X	X	X
Vidrio y vitrocerámica de material apto para horno y congelación (p. ej., Arcoflam), parrilla	✓	✓	✓	✓
Cerámica ²⁾ , loza ²⁾	✓	✓	✓	X
Plástico resistente al calor hasta 200 °C ³⁾	✓	✓	✓	X
Cartón, papel	✓	X	X	X
Película para alimentos	✓	X	X	X
Película de asado con cierre apto para microondas ³⁾	✓	✓	✓	X
Fuentes de metal, p. ej., esmalte, hierro fundido	X	X	X	✓
Moldes, barniz negro o revestimiento de silicona ³⁾	X	X	X	✓

Material/recipiente	Microondas			Grill / Convección
	Descongelación	Calentamiento	Cocción	
Bandeja	X	X	X	✓
Recipientes para tostar, p. ej., Crostino o plato Crunch	X	✓	✓	X
Platos preparados con embalaje ³⁾	✓	✓	✓	✓

1) Sin plata, oro, platino ni decoraciones de metal

2) Sin cuarzo ni componentes metálicos, o vidriado que contenga metales

3) Siga las instrucciones del fabricante acerca de las temperaturas máximas.

✓ adecuado

X no adecuado

5.2 Activación y desactivación del microondas



PRECAUCIÓN!

No deje funcionar el microondas sin alimentos en el interior.

1. Pulse o para ajustar el nivel de potencia. Para elegir el nivel apropiado, consulte la tabla siguiente.
2. Pulse o para ajustar el tiempo de cocción.

3. Pulse para confirmar y activar el microondas.

Para cancelar los ajustes, pulse . Para desactivar el microondas:

- esperar hasta que el microondas se desactive automáticamente cuando termine el tiempo. La pantalla muestra 0:00.
- abra la puerta. El microondas se para automáticamente. Cierre la puerta y pulse para seguir la cocción. Use esta opción para examinar el alimento.
- pulse .



Cuando el microondas se desactiva automáticamente, se emite una señal acústica.









5.3 Tabla de ajustes de potencia

Microondas

Símbolos del panel de izquierda a derecha

Potencia del microondas	Baja	Med. baja	Med.	Med. alta	Alta
Pantalla	100 Watt	300 Watt	500 Watt	700 Watt	900 Watt

Otras funciones



Pulse 	Pantalla	Modo de funcionamiento
1 vez	 500 Watt C - 1	Microondas, Convección
2 veces	 C - 2	Microondas, Grill
3 veces	  C - 3	Grill, Convección
4 veces	  C - 4	Microondas, Grill, Convección
5 veces		Cocción con convección a la temperatura ajustada (130 - 220 °C) ¹⁾ .
6 veces		Grill
7 veces	900 Watt	Microondas

¹⁾ La temperatura predeterminada es 180 °C.



5.4 Inicio rápido

 El tiempo máximo de cocción es de 95 minutos.

Puede activar rápido el microondas de los modos siguientes.

- Pulse  para activar el microondas durante 30 segundos a la potencia máxima. El tiempo de cocción aumenta 30 segundos con cada pulsación adicional del botón.
- Pulse  una vez. Ajuste el tiempo de cocción con el teclado de ajuste. Pulse  para activar el microondas a la potencia máxima.

5.5 Cocción grill y combinada





1. Pulse repetidamente  para ajustar la función de Grill o Cocción combinada.
2. Pulse los teclados de ajuste para ajustar la hora.
3. Pulse  para confirmar y activar el microondas.

 Se emite una señal acústica una vez transcurrida la mitad del tiempo de cocción. Puede dar la vuelta al alimento.

5.6 Descongelar

 Para activar la descongelación por peso debe usar más de 100 g de alimento y menos de 1000 g.

1. Pulse  repetidamente para elegir un tipo de alimento.

Símbolo	Función
	Descongelar pan
	Descongelar carne
	Descongelar pescado
	Descongelar verduras

2. Pulse — y + para ajustar el peso. El tiempo se ajusta automáticamente.
3. Pulse  para confirmar y activar el microondas.

5.7 Cocción en varias etapas





Si una etapa es la descongelación, ajústela como la primera etapa.

Puede cocinar alimentos en 3 etapas como máximo.





Cocine todos los alimentos congelados en 2 fases.

Para cocinar en una etapa, omita los pasos 1 y 2.

1. Pulse  y ajuste el modo de descongelación.
2. Pulse los teclados de ajuste para ajustar el tiempo o el peso de descongelación.
3. Pulse repetidamente  para seleccionar el nivel de potencia.
4. Pulse los teclados de ajuste para ajustar la hora.
5. Pulse  para confirmar y activar el microondas.
En la pantalla aparece la cuenta atrás del tiempo. Al oír una señal acústica durante el modo de descongelación, de la vuelta o recoleque la comida.

5.8 Cocción con convección

Para obtener mejores resultados, precaliente el microondas a la temperatura adecuada antes de introducir el alimento.

1. Pulse repetidamente  para ajustar la función .
2. Pulse — , + para ajustar la temperatura.
3. Pulse  para confirmar.
4. Pulse de nuevo  para activar el precalentamiento.
Cuando oiga una señal acústica, la temperatura se ajusta y parpadea en la pantalla.
Omita este paso para cocinar sin precalentamiento.
5. Cuando termine el precalentamiento, introduzca la comida.
6. Pulse — , + para ajustar el tiempo. Puede introducir el tiempo de cocción solo cuando el microondas se ha precalentado y la puerta está abierta. Si no introduce el tiempo de cocción en 5 minutos, suenan 5 señales acústicas y el microondas pasa al modo de espera.
7. Pulse  para confirmar y activar el microondas.



5.9 Favorito

Puede guardar 3 ajustes favoritos.

Utilice esta función para guardar un ajuste que use frecuentemente en el microondas.

1. Ajuste la función y los parámetros que desee guardar.
Consulte el procedimiento de la función que desea ajustar.
2. Mantenga pulsado  durante 2 segundos. Se emite una señal acústica después de guardar los ajustes.

Uso del programa favorito

1. En el modo de espera, pulse  varias veces para elegir el ajuste 1, 2 o 3.
2. Pulse  para activar el microondas.

Menú Favoritos

El microondas tiene un menú Favoritos preprogramado. Puede modificarlo según sus preferencias.

Plato	Peso	Pantalla
Ablandar mantequilla	50 g	50 g
	100 g	100 g
	150 g	150 g
	200 g	200 g
	250 g	250 g
Derretir chocolate	100 g	100 g
	150 g	150 g
	200 g	200 g
Pastel de barro	1 taza	1
	2 tazas	2
	3 tazas	3
	4 tazas	4

6. USO DE LOS ACCESORIOS



ADVERTENCIA!

Consulte los capítulos sobre seguridad.

6.1 Inserción del plato giratorio



PRECAUCIÓN!

No cocine alimentos sin el plato giratorio. Utilice únicamente el conjunto giratorio suministrado con el microondas.



No cocine nunca los alimentos directamente sobre la bandeja de cristal.

1. Coloque la guía de rodillos alrededor del eje giratorio.
2. Coloque la bandeja de cristal sobre la guía

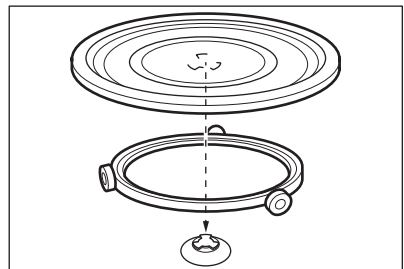

6.2 Colocación de la rejilla del grill

Coloque la rejilla del grill sobre el plato giratorio.

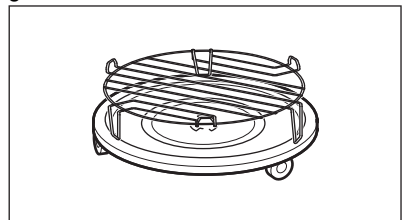

7. FUNCIONES ADICIONALES

7.1 Bloqueo de seguridad para niños

El Bloqueo de seguridad para niños impide que el microondas se utilice accidentalmente.

Mantenga pulsado  durante 3 segundos.

Sonará una señal acústica.

Cuando el bloqueo de seguridad para niños está activado, la pantalla muestra



Para desactivar el bloqueo de seguridad mantenga pulsado  durante 3 segundos.

Sonará una señal acústica.

7.2 Temporizador de cocina

Puede ajustar como máximo 95 minutos.



Mientras está activo el temporizador de la cocina, no puede ajustarse ningún otro programa.

1. Pulse .
2. Pulse los teclados de ajuste para ajustar la hora.

Tras 2 segundos, el temporizador arranca automáticamente.

El temporizador deja de funcionar cuando se abre la puerta del aparato o se realiza una pausa. Cuando vuelva a cocinar, el temporizador recupera el tiempo ajustado anteriormente.

Transcurrido el tiempo ajustado, suena una señal acústica.

7.3 Función de seguridad y de ahorro de energía

La pantalla muestra la hora del día tras la primera conexión a la red o al terminar la cocción. La pantalla se desactiva después de 5 minutos de inactividad cuando la puerta está cerrada:

- la pantalla se desactiva cuando el reloj no está ajustado o está en OFF,

- cuando se ha ajustado la hora y el reloj está en ON, la pantalla muestra la hora del día otros 5 minutos.

Cuando la pantalla está inactiva, pulse cualquier tecla o abra la puerta para activarla:

- vuelve al modo inicial de 0:00 y 900 W si no se ha ajustado la hora del día,

- pantalla se desactiva tras 5 minutos si se ha activado la función de bloqueo de seguridad para niños.

8. CONSEJOS



ADVERTENCIA!

Consulte los capítulos sobre seguridad.

8.1 Consejos para el microondas

Problema	Solución
No hay datos para la cantidad de alimentos preparados.	Busque alimentos similares. Aumente o reduzca el tiempo de cocción según la regla siguiente: Doble de cantidad = casi doble de tiempo, mitad de cantidad = mitad de tiempo
El alimento se ha secado demasiado.	Ajuste un tiempo más corto o seleccione una potencia más baja.

Problema	Solución
El alimento aún no se ha descongelado, calentado o cocinado una vez transcurrido el tiempo.	Ajuste un tiempo más largo o seleccione una potencia más alta. Tenga en cuenta que los platos más grandes necesitan más tiempo.
Transcurrido el tiempo de cocción, el alimento se ha sobrecalentado en los bordes pero no se ha hecho en el centro.	La próxima vez seleccione una potencia más baja y un tiempo más largo. Remueva los líquidos a la mitad del tiempo, p. ej., la sopa.

Se obtienen mejores resultados para el arroz con platos llanos y anchos.

8.2 Descongelación

Descongele siempre el asado con la grasa hacia abajo.

No descongele carne tapada, ya que podría cocinarse en lugar de descongelarse.

Descongele siempre pechugas de ave enteras hacia abajo.

8.3 Cocinar

Saque siempre la carne y las aves frías del frigorífico al menos 30 minutos antes de cocinarlos.

Deje tapados la carne, las aves, el pescado y las verduras después de la cocción.

Unte un poco de aceite o mantequilla fundida en el pescado.

Todas las verduras se deben cocinar a la máxima potencia del microondas.

Añada 30 – 45 ml de agua fría por cada 250 g de verduras.

Corte las verduras en pedazos del mismo tamaño antes de cocinarlos.

Cocine todas las verduras con una tapa sobre el recipiente.

8.4 Recalentar

Cuando recaliente comida preparada envasada siga siempre las instrucciones que figuran en el envase.

8.5 Grill

Ase los alimentos de poco espesor en el centro de la rejilla del grill.

Dé la vuelta al alimento a la mitad del tiempo establecido y continúe el asado.

8.6 Cocción combinada

Utilice la Cocción combinada para mantener crujientes determinados alimentos.

A la mitad del tiempo de cocción, dé la vuelta a los alimentos y continúe.

Existen 4 modos de Cocción combinada. Cada modo combina las funciones de microondas, grill y convección en diferentes periodos de tiempo y niveles de potencia.

8.7 Cocción con convección

Puede cocinar alimentos como en un horno tradicional.

No se utilizan microondas.

9. MANTENIMIENTO Y LIMPIEZA



ADVERTENCIA!

Consulte los capítulos sobre seguridad.

9.1 Notas y consejos sobre la limpieza

- Limpie la parte delantera del horno con un paño suave humedecido en agua templada y jabón neutro.

- Limpie las superficies metálicas con un producto no agresivo.
- Limpie el interior del horno después de cada uso. Así podrá retirar la suciedad más fácilmente e impedirá que se queme.
- Elimine la suciedad resistente con limpiadores especiales.
- Limpie periódicamente todos los accesorios y déjelos secar. Utilice un paño suave humedecido en agua templada y jabón neutro.
- Para reblandecer los restos difíciles, hierva un vaso de agua a potencia máxima durante 2 a 3 minutos.
- Para eliminar olores, eche 2 cucharaditas de zumo de limón en un vaso de agua y hierva a máxima potencia durante 5 minutos.

10. SOLUCIÓN DE PROBLEMAS



ADVERTENCIA!

Consulte los capítulos sobre seguridad.

10.1 Qué hacer si...

Problema	Posible causa	Solución
El aparato no funciona.	El horno está apagado.	Encienda el horno.
El aparato no funciona.	El aparato no está enchufado.	Enchufe el aparato.
El aparato no funciona.	Se ha fundido un fusible de la instalación doméstica.	Revise el fusible. Si el fusible salta más de una vez, póngase en contacto con un electricista cualificado.
El aparato no funciona.	La puerta no está bien cerrada.	Asegúrese de que nada bloquea la puerta.
La bombilla no funciona.	La bombilla es defectuosa.	La luz se debe cambiar.
La pantalla muestra  .	El bloqueo de seguridad para niños está activado.	Desactive el bloqueo de seguridad para niños. Mantenga pulsado  durante 3 segundos.
Hay chispas en el interior del aparato.	Hay platos de metal o platos con marco de metal.	Retire el plato del aparato.
Hay chispas en el interior del aparato.	Hay pinchos o láminas de aluminio que tocan las paredes internas.	Asegúrese de que los pichos o láminas no toquen las paredes internas.
El conjunto del plato giratorio emite ruidos o rechina.	Hay algún objeto o suciedad debajo de la bandeja de cristal.	Limpie la zona bajo la bandeja.
El aparato deja de funcionar sin motivo aparente.	Hay un fallo de funcionamiento.	Si esta situación se repite, llame al Centro de servicio técnico.

10.2 Datos de servicio

Si no logra subsanar el problema, póngase en contacto con su distribuidor o el centro de servicio técnico.

Los datos que necesita para el centro de servicio técnico se encuentran en la

placa de características. La placa de características se encuentra en el aparato. No retire la placa de características del aparato.

Es conveniente que anote los datos aquí:	
Modelo (MOD.)
Número de producto (PNC)
Número de serie (S.N.)

11. INSTALACIÓN



ADVERTENCIA!
Consulte los capítulos sobre seguridad.

11.1 Información general



PRECAUCIÓN!
No bloquee los orificios de ventilación. De lo contrario, el aparato se puede sobrecalentar.



PRECAUCIÓN!
No conecte el aparato a adaptadores o prolongadores. Pueden producirse sobrecargas o riesgo de incendio.



PRECAUCIÓN!
La altura de instalación mínima es de 85 cm.

- El microondas está diseñado exclusivamente para uso integrado. Debe colocarse sobre una superficie estable y plana.
- El armario no debe tener pared posterior donde se coloque el microondas.
- Coloque el microondas alejado de vapores, aire caliente y salpicaduras de agua.
- Si el microondas está demasiado cerca de la TV o la radio, puede

causar interferencias en la recepción de la señal.

- Si transporta el microondas a lugares fríos, no lo encienda inmediatamente tras la instalación. Déjelo a la temperatura ambiente para que absorba el calor.

11.2 Instalación eléctrica



ADVERTENCIA!
Deje la instalación eléctrica en manos de un profesional cualificado.



El fabricante declina toda responsabilidad si la instalación no se efectúa siguiendo las instrucciones de seguridad del capítulo "Información sobre seguridad".

El microondas se suministra con enchufe y cable de red.

El cable tiene un cable de tierra con un enchufe de conexión a tierra. El enchufe se debe conectar a una toma correctamente instalada y conectada a tierra. En caso de cortocircuito eléctrico, la conexión a tierra reduce el riesgo de descarga eléctrica.

11.3 Instalación del microondas

1. Asegúrese de que las dimensiones del mueble se adaptan a las distancias de instalación.

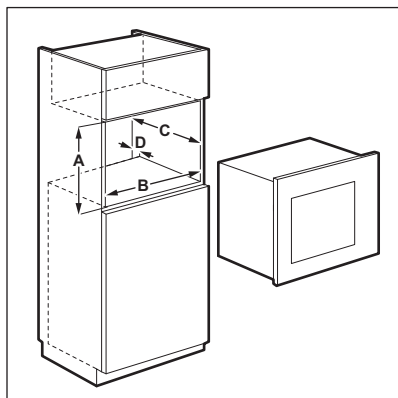

Distancias de instalación

Dimensiones	mm
A	450 + 2
B	560 + 8
C	550
D	45

2. Coloque la plantilla en el fondo del armario y compruebe si cabe. En caso afirmativo, marque los puntos para los tornillos. Retire la plantilla y sujete la abrazadera con los tornillos (A) en el punto marcado.

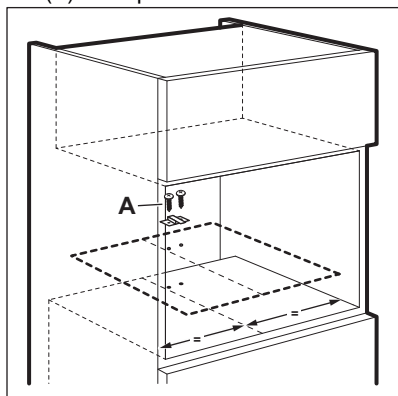

3. Coloque el microondas. Si ha fijado la abrazadera, asegúrese de que bloquea la parte posterior del aparato.

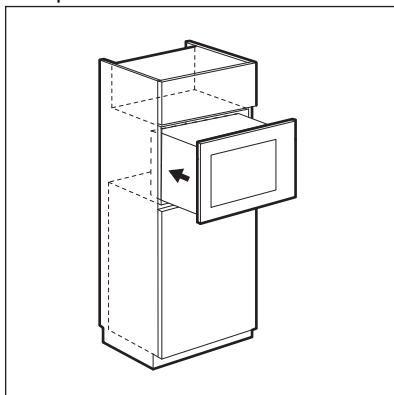

4. Abra la puerta y fije el microondas al armario con un tornillo (B).

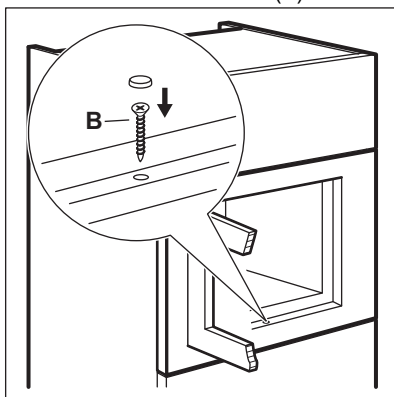

12. ASPECTOS MEDIOAMBIENTALES

Recicle los materiales con el símbolo . Coloque el material de embalaje en los contenedores adecuados para su reciclaje. Ayude a proteger el medio ambiente y la salud pública, así como a reciclar residuos de aparatos eléctricos y

electrónicos. No deseche los aparatos marcados con el símbolo  junto con los residuos domésticos. Lleve el producto a su centro de reciclaje local o póngase en contacto con su oficina municipal.

www.aeg.com/shop



867300774-G-472020



AEG