



LRC5ME38X2

ES Refrigerador

Manual de Uso

PT Frigorífico

Manual de utilizador

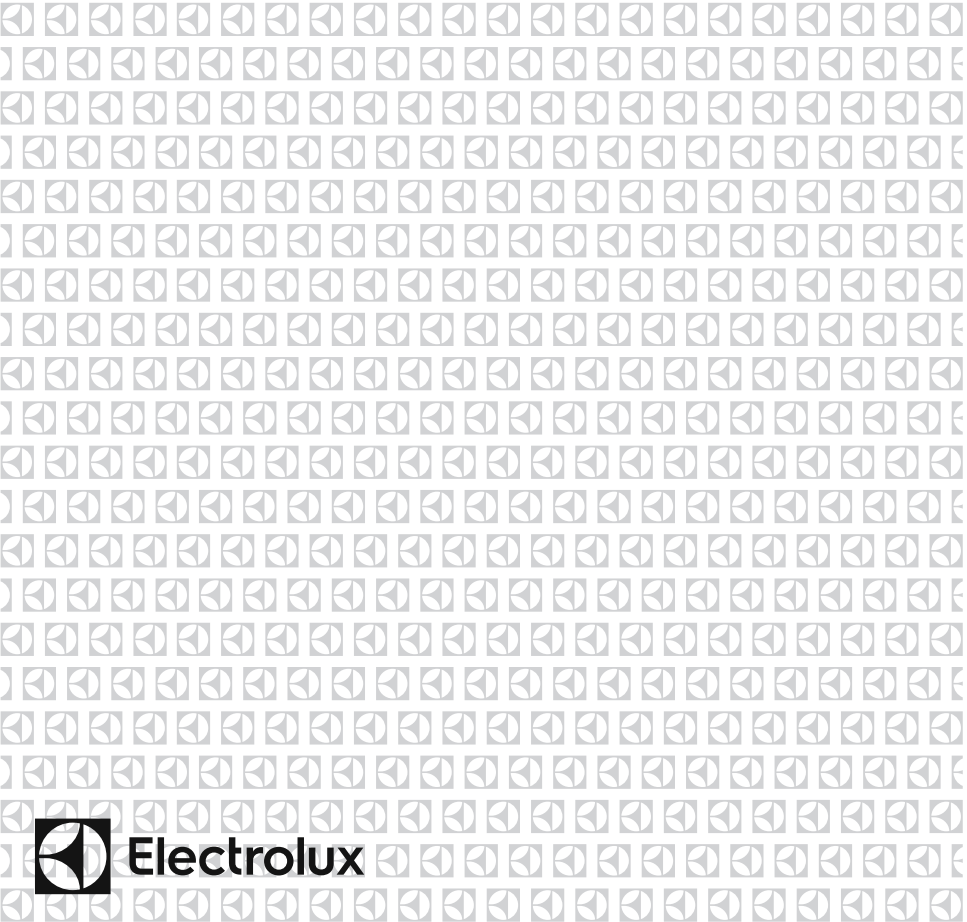



ES

INCENDIO

Advertencia; Riesgo de incendio / materiales inflamables

Índice

ANTES DE UTILIZAR EL APARATO	4
Advertencias generales	4
Frigoríficos viejos y averiados	8
Advertencias de seguridad	8
Instalación y puesta en marcha del frigorífico	9
Antes de utilizar el frigorífico	9
Dimensiones	11
Información acerca de la tecnología No-Frost	12
INFORMACIÓN DE USO	13
Pantalla y panel de control	13
Uso del frigorífico	14
Modo de enfriamiento rápido	14
Modo económico	14
Modo de salvapantallas	15
Activación del bloqueo para niños	15
Ajustes de temperaturas del frigorífico	16
Advertencias acerca de los ajustes de la temperatura	17
Accesorios	18
Si el aparato tiene disponible el ventilador;	18
Compartimento de refrigeración extra	18
Indicador de frescura	18
CustomFlex	19
Indicador de temperatura	20
GUÍA DE CONSERVACIÓN DE ALIMENTOS	21
Compartimento de refrigerador	21
LIMPIEZA Y MANTENIMIENTO	22
TRASLADO Y RECOLOCACIÓN	23
Cómo cambiar la posición de la puerta	23
RESOLUCIÓN DE PROBLEMAS	24
Consejos para ahorrar energía	26
PARTES Y COMPARTIMENTOS DEL APARATO	27
DATOS TÉCNICOS	28
INFORMACIÓN PARA LOS INSTITUTOS DE PRUEBAS	28

PENSAMOS EN NUESTROS CLIENTES

Gracias por comprar un electrodoméstico de Electrolux. Ha elegido un producto con décadas de experiencia profesional e innovación. Ingenioso y con estilo, se ha diseñado pensando en nuestros clientes. Así que siempre que lo use, puede estar seguro de que obtendrá grandes resultados.

Bienvenido/a a Electrolux.

Visite nuestra página web para:



Obtener consejos de uso, folletos, resolución de problemas, información de servicio y reparación:

www.electrolux.com/support



Registre su producto para obtener un mejor servicio:

www.registerelectrolux.com



Compre accesorios, consumibles y repuestos originales para su electrodoméstico:

www.electrolux.com/shop

ATENCIÓN Y SERVICIO AL CLIENTE

Utilice siempre piezas de repuesto originales.

Cuando contacte con nuestro Centro de Servicio Autorizado, asegúrese de que tiene los siguientes datos disponibles: Modelo, PNC, número de serie.

Podrá encontrar esta información en la placa de características.

 Advertencia/Precaución - Información de seguridad

 Información general y consejos

 Información medioambiental

Sujeto a cambios sin previo aviso.

ANTES DE UTILIZAR EL APARATO

Advertencias generales

Este electrodoméstico no está destinado para su uso como un electrodoméstico integrado.

⚠️ ADVERTENCIA: Mantenga libres de obstrucciones las aperturas de ventilación del receptáculo de la nevera o de la estructura integrada.

⚠️ ADVERTENCIA: No utilice dispositivos mecánicos ni otros medios para acelerar el proceso de descongelación, salvo los recomendados por el fabricante.

⚠️ ADVERTENCIA: No utilice aparatos eléctricos dentro de los compartimentos de la nevera en los que se guardan alimentos, salvo que sean del tipo recomendado por el fabricante.

⚠️ ADVERTENCIA: Evite dañar el circuito refrigerante.

⚠️ ADVERTENCIA: Cuando coloque el electrodoméstico, asegúrese de que el cable de alimentación no esté atrapado ni dañado.

⚠️ ADVERTENCIA: No coloque varios tomacorrientes portátiles ni fuentes de alimentación portátiles en la parte posterior del aparato.

⚠️ ADVERTENCIA: Para evitar que la inestabilidad del aparato dé lugar a algún tipo de peligro, debe fijarse conforme a las siguientes instrucciones:

⚠️ Si el aparato usa refrigerante de tipo R600a (esta información se muestra en la etiqueta del refrigerador), debe tener cuidado durante el transporte y la instalación para evitar que se dañen los elementos del refrigerador. R600a es un gas natural y respetuoso con el medioambiente, pero es explosivo. Si se dañan los elementos del refrigerador y como consecuencia se produce una fuga, aleje el aparato de llamas abiertas o fuentes de calor y ventile unos minutos la habitación en la que se encuentra la nevera.

- Durante el transporte y la colocación del aparato, evite dañar el circuito de gas del refrigerador.
- No almacene en este aparato sustancias explosivas, como latas de aerosol con propulsor inflamable.
- Este aparato ha sido diseñada para ser utilizado en aplicaciones domésticas, como:
 - Cocinas para personal de tiendas, oficinas y otros entornos de trabajo.
 - Casas rústicas y habitaciones para clientes de hoteles, moteles y otros entornos de tipo residencial.
 - Establecimientos de tipo “Bed & Breakfast”.
 - Aplicaciones minoristas de catering y similares.
- Para evitar peligros, si la toma eléctrica no fuese compatible con el enchufe, deberá cambiarla el fabricante, un agente de servicio o una persona con una cualificación equivalente.
- Se ha conectado un enchufe con conexión a tierra al cable de alimentación de su refrigerador. Este enchufe debe conectarse específicamente a una toma de corriente de 16 amperios o de 10 amperios según el país en el que se venderá el producto. Si no hay un toma de tales características en su hogar, solicite su instalación a un electricista autorizado.
- Esta nevera la pueden usar niños de al menos 8 años de edad y personas con capacidades físicas, sensoriales o mentales reducidas o con falta de experiencia y conocimientos siempre que hayan recibido la supervisión o instrucciones necesarias con respecto al uso de la nevera de forma segura y comprendan los riesgos asociados. Los niños no deben jugar con este aparato. Ningún niño debe realizar la limpieza ni el mantenimiento de usuario de este aparato sin supervisión.
- Los niños de 3 a 8 años pueden cargar y descargar aparatos frigoríficos. No se espera que los niños realicen la limpieza o el mantenimiento del aparato, no se espera que los niños muy pequeños (0-3 años) usen los aparatos, no se espera que

los niños pequeños (3-8 años) usen los aparatos de manera segura a menos que se les brinde supervisión continua, los niños mayores (8-14 años) y las personas vulnerables pueden usar los aparatos de manera segura después de que se les haya dado la supervisión o instrucción apropiada con respecto al uso del aparato. No se espera que las personas muy vulnerables usen los aparatos de manera segura a menos que reciban supervisión continua.

- Si el cable de alimentación está dañado, debe cambiarlo el fabricante, un agente de servicio autorizado o una persona con una cualificación equivalente a fin de evitar peligros.
- Esta nevera no ha sido diseñada para ser utilizada a una altitud superior a 2000 m.

Para evitar la contaminación de los alimentos, por favor respete las siguientes instrucciones:

- La apertura de la puerta durante largos períodos de tiempo puede provocar un aumento significativo de la temperatura en los compartimentos del aparato.
- Limpie regularmente las superficies que puedan entrar en contacto con los alimentos y los sistemas de drenaje accesibles.
- Almacene la carne y el pescado crudos en recipientes adecuados en el frigorífico, de modo que no estén en contacto con otros alimentos ni goteen sobre ellos.
- Los compartimentos de dos estrellas para alimentos congelados son adecuados para almacenar alimentos pre-congelados, almacenar o hacer helados y hacer cubitos de hielo.
- Los compartimentos de una, dos y tres estrellas no son adecuados para la congelación de alimentos frescos.
- Si el aparato frigorífico se deja vacío durante mucho tiempo, apáguelo, descongélelo, límpielo, séquelo y deje la puerta abierta para evitar que se desarrolle moho dentro del aparato.

Servicio

- Para reparar el aparato, póngase en contacto con el Centro de servicio técnico autorizado. Utilice solo piezas de repuesto originales.
- Tenga en cuenta que la autoreparación o la reparación no profesional puede tener consecuencias de seguridad y podría anular la garantía.
- Las siguientes piezas de repuesto estarán disponibles durante un periodo de 7 años una vez que se haya descatalogado el modelo: termostatos, sensores de temperatura, placas de circuitos impresos, fuentes de luz, asas de puertas, bandejas y cestos.
- Tenga en cuenta que algunos de estas piezas de repuesto solo están disponibles para los talleres de reparación profesionales, y que no todas las piezas de repuesto son compatibles para todos los modelos.
- Las juntas de la puerta estarán disponibles durante un periodo de 10 años una vez que se haya descatalogado el modelo.

Frigoríficos viejos y averiados

- Si el aparato va a sustituir a otro frigorífico viejo que disponga de cerradura o mecanismo de cierre, inutilice o desmonte dicha cerradura antes de guardarlo o desecharlo, así se evitará que los niños puedan quedar atrapados en su interior mientras juegan.

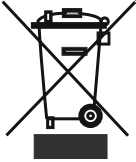

- Los viejos aparatos frigoríficos pueden contener material aislante y refrigerante que contenga CFC. Por tanto, preste la debida atención para no perjudicar al medio ambiente cuando deseche su frigorífico viejo.

Por favor, contacte con la autoridad municipal correspondiente para informarse sobre el desecho de los RAEE para su reutilización, reciclaje, y su recuperación.

Notas:

- Por favor, lea atentamente el manual de instrucciones antes de la instalación y la puesta en marcha del aparato. La empresa no se responsabiliza de ningún daño producido por un uso incorrecto del aparato.
- Siga todas las instrucciones del aparato y del manual de instrucciones y guarde este manual en un lugar seguro para resolver los problemas que puedan ocurrir en el futuro.
- Este aparato se ha fabricado para ser destinado al uso doméstico; por tanto, sólo puede utilizarse en casa y únicamente para los fines previstos. No es adecuado para un uso comercial o común. Tales usos supondrán la anulación de la garantía que ampara al aparato, y en tal caso la empresa no será responsable de ninguna pérdida derivada de los mismos.
- Este aparato está destinado al uso doméstico, siendo válido únicamente para guardar y refrigerar comida. No es adecuado para un uso comercial o común, ni para guardar sustancias que no sean alimentos. En caso contrario, la empresa no será responsable de ninguna pérdida derivada de tal uso.

Advertencias de seguridad

- No utilice cables alargadores ni enchufes múltiples.
- No conecte cables con enchufes dañados, rotos o viejos.
- No tire nunca del cable; no lo tuerza ni lo dañe.

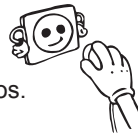

- Este aparato está diseñado para su uso por parte de personas adultas; no permita que los niños jueguen con él, ni que se cuelguen de la puerta.
- Para evitar el riesgo de electrocución, no enchufe ni desenchufe el aparato con las manos mojadas.
- Por su seguridad, no ponga nunca dentro del frigorífico ningún material inflamable ni explosivo.
- No cubra el frigorífico ni su parte superior con nada. Afectaría al funcionamiento del frigorífico.
- Con el fin de evitar cualquier daño a los accesorios del frigorífico, sujételos firmemente durante el transporte.



- La bomba de vacío actúa, cuando la puerta de frigorífico está cerrada. Espere durante 1 minuto para abrir de nuevo.
- Esta aplicación es opcional para facilitar la apertura de la puerta. Se puede producir algo de condensación alrededor de esa zona con esta aplicación, pero es posible eliminarla.

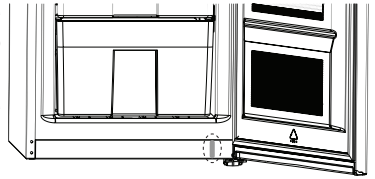

Instalación y puesta en marcha del frigorífico

Preste atención a lo siguiente antes de usar el frigorífico:

- El frigorífico funciona con una corriente de entre 220V - 240V a 50Hz.
- No nos hacemos responsables de los daños derivados del uso de la lavadora sin una toma a tierra.
- Coloque el frigorífico en lugares donde éste no quede expuesto a la luz solar directa.
- No debe utilizarlo nunca al aire libre, ni exponerlo a la lluvia.
- El aparato debe mantenerse a una distancia mínima de 50cm. de cocinas, hornos y calentadores; en cuanto a los hornos eléctricos, la distancia mínima debe ser de 5cm.
- Cuando coloque el frigorífico junto a un congelador, y con el fin de evitar la condensación de humedad en la superficie exterior, deberá dejar una separación de al menos 2cm. entre ambos aparatos.
- No coloque nada pesado sobre el aparato.
- No coloque ningún objeto sobre el frigorífico, colóquelo en un lugar adecuado donde haya un espacio libre de al menos 15 cm. por encima del mismo.
- Con el fin de que el frigorífico esté debidamente nivelado y funcione de manera estable, deberá ajustar las patas frontales de forma correcta. Podrá ajustarlas girándolas en sentido horario y contra horario, según sea necesario. Deberá realizar esta acción antes de colocar cualquier alimento en el frigorífico.
- Limpie todas las partes del frigorífico, antes de utilizarlo, con una solución de agua templada y una cucharilla de bicarbonato; a continuación, aclárelo con agua limpia y séquelo. Coloque de nuevo todas las piezas cuando haya terminado con la limpieza.
- Con el fin de evitar cualquier condensación derivada de que el frigorífico toque la pared, coloque los separadores plásticos girándolos 90° y con las paletas negras en la parte trasera.
- El frigorífico debe colocarse contra una pared, a una distancia de separación máxima de 75 mm.
- Para la instalación del exclusivo modelo Side by Side por favor consulte el kit de montaje provisto con el arcón del congelador y su manual de instalación (NOTA: el kit de montaje también está disponible de manera independiente como accesorio)

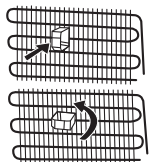

Antes de utilizar el frigorífico

- Antes de instalar el frigorífico, compruebe si presenta daños visibles. No debe instalar ni usar el frigorífico si está dañado.
- Cuando utilice el frigorífico por primera vez, manténgalo en posición horizontal durante al menos 3 horas antes de conectar la alimentación. Esto permitirá un funcionamiento eficiente y evitará daños en el compresor.
- Es posible que note un ligero olor cuando utilice su frigorífico por primera vez. Es algo perfectamente normal e irá desapareciendo a medida que el frigorífico se vaya enfriando.



Iluminación interna



¡ADVERTENCIA!

Riesgo de descarga eléctrica.

- En lo que respecta a la(s) lámpara(s) situadas en el interior de este producto y a las lámparas de repuesto vendidas por separado: Estas lámparas están destinadas a soportar condiciones físicas extremas en los electrodomésticos, como la temperatura, la vibración, la humedad, o están destinadas a señalar información sobre el estado de funcionamiento del mismo. No se podrán utilizar con otros electrodomésticos y no son aptas para la iluminación de habitaciones domésticas.

Dimensiones

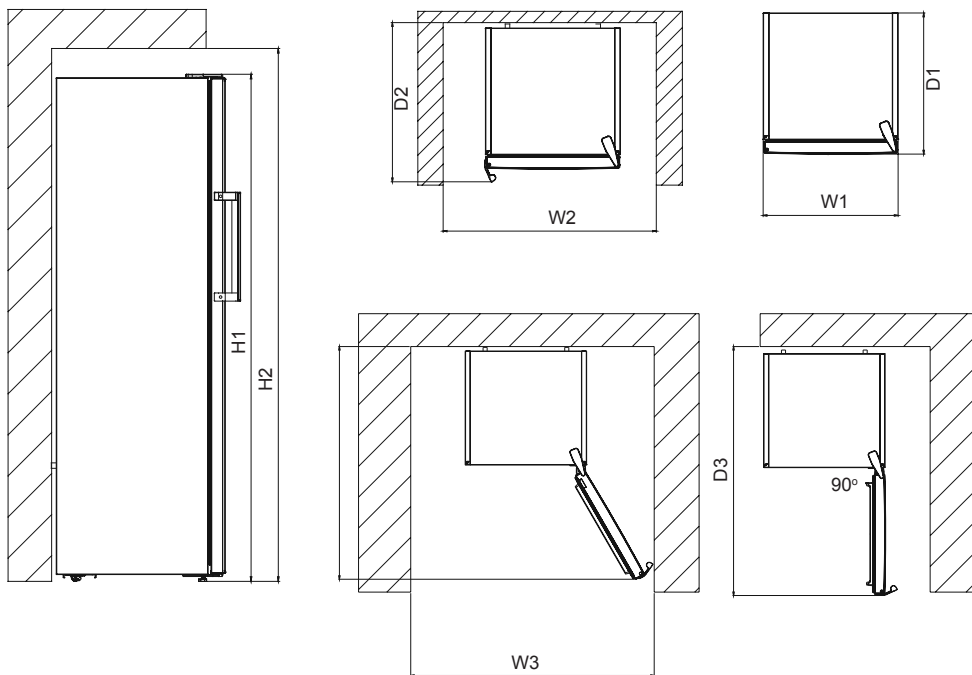

Dimensiones generales ¹		
Altura1	mm	1860
Ancho1	mm	595
Profundidad1	mm	650

¹ altura, anchura y profundidad del electrodoméstico sin el mango

El espacio requerido en el uso ²		
Altura2	mm	2010
Ancho2	mm	695
Profundidad2	mm	734

² altura, anchura y profundidad del electrodoméstico, incluido el mango, más el espacio necesario para la libre circulación del aire de refrigeración

Espacio total requerido en el uso ³		
Ancho3 (W3)	mm	967
(D3)	mm	1179

³ altura, anchura y profundidad del aparato, incluido el mango, más el espacio necesario para la libre circulación del aire de refrigeración, más el espacio necesario para permitir la apertura de la puerta hasta el ángulo mínimo que permita la retirada de todo el equipo interno

Información acerca de la tecnología No-Frost

Los frigoríficos No Frost son diferentes de los otros frigoríficos estáticos en términos de su sistema operativo.

En los frigoríficos normales, en el congelador, la humedad de los alimentos húmedos del frigorífico que entra al abrir la puerta produce escarcha dentro del congelador.

Para derretir la nieve y el hielo que se han formado, es necesario realizar procesos tales como desenchufar el frigorífico, sacando durante éste proceso la comida que necesita mantenerse fría, y eliminar la escarcha acumulada.

En el caso de los frigoríficos No Frost, esto es enteramente diferente. El aire seco y frío de la habitación se introduce homogéneamente desde muchos puntos a las secciones de refrigerado y congelado por medio de un ventilador. El aire frío que se distribuye homogéneamente incluso en los espacios entre los estantes no solo se asegura de que toda su comida se enfría por igual y correctamente, sino que tampoco permite que se produzcan humedad y escarcha.

Por lo tanto, el frigorífico No Frost que usted tiene le permite una gran comodidad de uso además de su volumen grande y un aspecto estético.

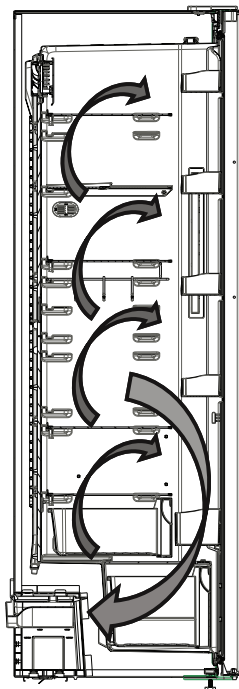

INFORMACIÓN DE USO

Pantalla y panel de control

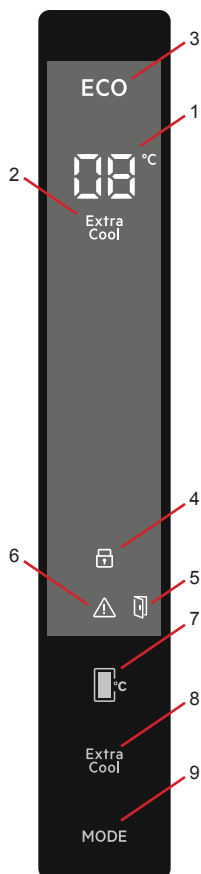

- 1- Indicador de ajuste de temperatura del compartimiento frigorífico
- 2- Indicador de refrigeración rápida
- 3- Símbolo del modo económico
- 4- Símbolo de bloqueo para niños
- 5- Función de alarma para la apertura de la puerta
- 6- Alarma/Símbolo de llamada al servicio técnico
- 7- Le permite cambiar los valores de las temperaturas del compartimiento frigorífico. El valor de la temperatura del compartimiento frigorífico puede ajustarse a 2, 4, 5, 6, 8 °C.
- 8- Botón de ajuste de la función Superenfriamiento
- 9- Botón de modo que activa el modo Economía

Uso del frigorífico

Modo de enfriamiento rápido

¿Cómo utilizarlo?

- Pulse el botón Super para activar el símbolo Superenfriamiento.
- Al pasar al modo Sc, la alarma acústica emite un pitido.
- Al seleccionar el modo, el valor de la temperatura ajustado antes de la selección del modo se mostrará en el indicador de temperatura del frigorífico.

En el modo:

- El modo Economía no se puede seleccionar.
- Puede pulsar de nuevo el botón de ajuste de la temperatura del frigorífico o pulsar el botón Super para desactivar el modo de enfriamiento rápido.

NOTA: Dependiendo de la temperatura ambiente, el modo de enfriamiento rápido se cancelará automáticamente al cabo de 5 horas o cuando el frigorífico haya alcanzado la temperatura requerida.



Modo económico

¿Cómo utilizarlo?

- Pulse el botón de modo y manténgalo pulsado hasta que aparezca el símbolo del modo Economía.
- Si no pulsa ningún otro botón en 1 segundo, el modo Economía se seleccionará, el símbolo del modo de Economía parpadeará 3 veces y se oirá un sonido de advertencia.
- Con el modo Economía seleccionado, el indicador de temperatura del compartimiento frigorífico mostrará una "E".

En el modo:

- Puede seleccionar el modo de enfriamiento rápido. En este caso, el modo económico se cancelará automáticamente y se activará el modo seleccionado.
- Si no pulsa ningún otro botón durante 1 segundo después de pulsar el botón de modo, este modo se cancelará.



Modo de salvapantallas

Finalidad

Este modo ahorra energía apagando toda la iluminación del panel de control cuando se queda el panel inactivo.

Cómo utilizarlo

- El modo de salvapantallas se activa automáticamente al cabo de 30 segundos.
- Si pulsa cualquier tecla cuando las luces del panel de control estén apagadas, reaparecerán en la pantalla los ajustes actuales del electrodoméstico para que pueda hacer cualquier cambio que desee.
- Si no cancela el modo de salvapantallas ni pulsa ninguna tecla durante 30 segundos, el panel de control permanecerá apagado.

Para desactivar el modo Salvapantallas,

- Para cancelar el modo de salvapantallas, en primer lugar pulse cualquier tecla para activar el teclado y a continuación deje pulsado el botón de modo durante 3 segundos.
- Para reactivar el modo Salvapantallas, pulse y mantenga pulsado el botón durante 3 segundos.

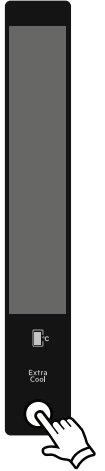

Activación del bloqueo para niños

Cuándo utilizar

- Para evitar que los niños jueguen con los botones y cambien la configuración realizada, el aparato dispone de la función de bloqueo para niños.

Activación del bloqueo para niños

- Pulse los botones Super y Frigorífico y manténgalos pulsados durante 5 segundos.
- Una vez seleccionado el modo, la pantalla mostrará un candado.

Desactivación del bloqueo para niños

- Pulse los botones Super y Frigorífico y manténgalos pulsados durante 5 segundos.



Función de alarma para la apertura de la puerta

Si la puerta del frigorífico se abre durante más de 2 minutos, el electrodoméstico comenzará a sonar como 'bip bip' y se iluminará el icono de puerta abierta.



Ajustes de temperaturas del frigorífico

- El valor inicial de temperatura del frigorífico es de 5 °C.
- Pulse el botón de ajuste de temperatura del frigorífico una vez.
- Al pulsar este botón por primera vez, el valor más reciente del indicador de temperatura del compartimento frigorífico parpadeará.
- Con cada pulsación de este botón se bajará un valor en esta escala: (2, 4, 5, 6, 8 °C)
- Si sigue pulsando, se reiniciará desde los 2 °C.
- El valor de la temperatura seleccionado antes de activar el modo de refrigeración rápida o el modo Economía permanecerán inalterados una vez este modo se haya completado o haya sido cancelado. El aparato se encenderá y empezará a operar con estos ajustes de temperatura.

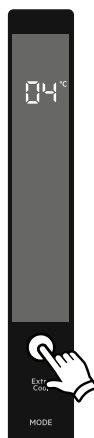

Ajustes de temperatura recomendados para el frigorífico

¿Cuándo programar?	Valor ajustado
Al depositar una pequeña cantidad de alimentos	8°C
En condiciones normales	4°C, 5 °C, 6 °C
Al depositar una gran cantidad de alimentos	2°C

Advertencias acerca de los ajustes de la temperatura

- Sus ajustes de temperatura seguirán siendo válidos durante los cortes de suministro eléctrico.
- No pase a otro parámetro antes de finalizar el ajuste.
- La programación de temperatura debe realizarse considerando la frecuencia de apertura de la puerta del frigorífico, la cantidad de alimentos almacenados y la temperatura ambiente de la estancia en donde se encuentra el frigorífico.
- Su frigorífico deberá estar funcionando sin interrupción hasta un máximo 24 horas (en función de la temperatura ambiente) para enfriarse por completo al enchufarlo por primera vez. Durante este período, no abra las puertas de su frigorífico con frecuencia y no lo sobrecargue.
- Para evitar dañar el compresor de su frigorífico, cuando desee volver a conectar su frigorífico después de desenchufarlo o en el momento en que se restablece el suministro eléctrico después de un corte, existe una función que hace que su frigorífico se ponga en funcionamiento con un retardo de 5 minutos. Su frigorífico comenzará a funcionar con normalidad transcurridos 5 minutos.
- Su frigorífico ha sido diseñado para operar en las escalas de temperatura ambiente especificadas en los estándares de acuerdo al tipo de clima mencionado en la etiqueta de información. Para gozar de un enfriamiento eficiente, no se recomienda el uso del frigorífico en entornos con valores de temperaturas no acordes con las temperaturas especificadas.
- Su frigorífico está diseñado para operar a temperaturas ambiente de entre 10 y 43 °C.

Clase climática	Significado	Temperatura ambiente
T	Tropical	Este electrodoméstico de refrigeración está destinado para su uso a temperaturas ambiente que oscilan entre los 16 °C y los 43 °C.
ST	Subtropical	Este electrodoméstico de refrigeración está destinado para su uso a temperaturas ambiente que oscilan entre los 16 °C y los 38 °C.
N	Templado	Este electrodoméstico de refrigeración está destinado para su uso a temperaturas ambiente que oscilan entre 16 °C y 32 °C.
SN	Temperatura extendida	Este electrodoméstico de refrigeración está destinado para su uso a temperaturas ambiente que oscilan entre los 10 °C y los 32 °C.

Accesorios

Si el aparato tiene disponible el ventilador;

No bloquee la entrada de aire ni las aberturas de la toma de corriente cuando guarde la comida; de lo contrario, se verá perjudicada la circulación de aire que proporciona el ventilador turbo.

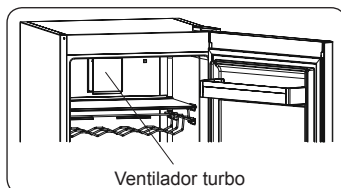

Compartimiento de refrigeración extra *(En algunos modelos)*

Ideal para preservar el sabor y la textura de los alimentos frescos y el queso. El cajón extraíble asegura un ambiente con una temperatura más baja en comparación con el resto del frigorífico gracias a la circulación activa de aire frío.

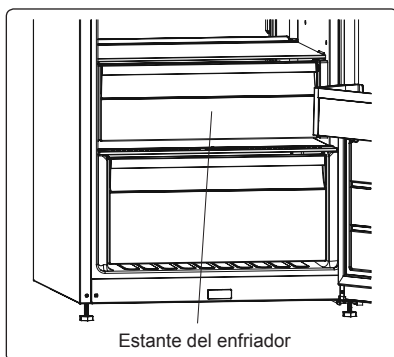

Indicador de frescura *(En algunos modelos)*

Si el cajón para fruta y verdura está lleno, el indicador de frescura ubicado en la parte frontal del cajón debe dejarse abierto. De este modo se controla el aire y la humedad que hay dentro del cajón para aumentar la vida de los alimentos que haya en su interior.

El indicador, que se encuentra tras el estante, debe abrirse si se detecta condensación en el estante de cristal.

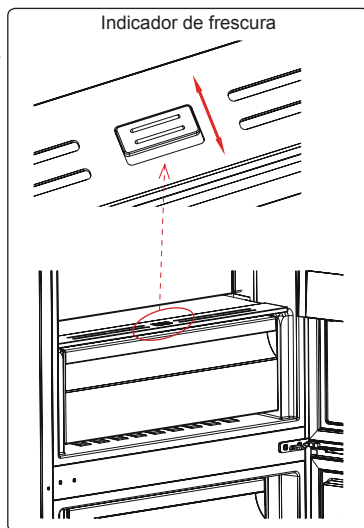

CustomFlex

CustomFlex® le ofrece la libertad de personalizar el espacio de su refrigerador. Dentro de la puerta hay un contenedor de almacenamiento y contenedores móviles, para que pueda adaptar el espacio según sus necesidades. Los contenedores son incluso extraíbles, por lo que puede extraerlos del refrigerador para tener un fácil acceso.

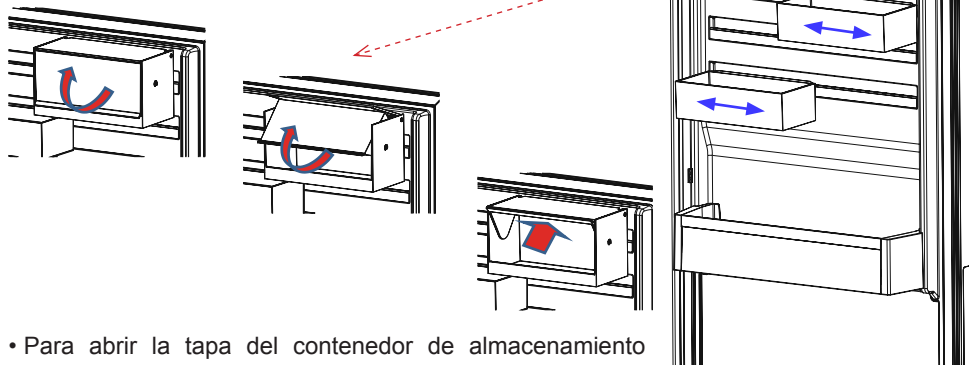

- Para abrir la tapa del contenedor de almacenamiento CustomFlex debe tirar en dirección a la flecha.
- Para cerrar la tapa, debe tirar en la dirección contraria.

Las descripciones visuales y textuales proporcionadas en la sección de accesorios pueden variar en función del modelo de aparato que haya adquirido.

Indicador de temperatura

Para facilitarle su ajuste, lo hemos equipado con un indicador de temperatura ubicado en la zona más fría.

Para conservar mejor los alimentos en el frigorífico, especialmente en la zona más fría, asegúrese de que aparezca el mensaje "OK" en el indicador de temperatura. Si no aparece "OK", esto significa que la temperatura no se ha ajustado correctamente.

Como "OK" aparece en negro, resultará difícil ver esta señal si el indicador de temperatura no está bien iluminado. Para poder ver esta señal correctamente, debe haber suficiente luz.

Cada vez que se cambie el dispositivo de ajuste de temperatura, espere a que se establezca la temperatura del interior del electrodoméstico antes de continuar, si es necesario, con un nuevo ajuste de la temperatura. Cambie la posición del dispositivo de ajuste de temperatura progresivamente y espere al menos 12 horas antes de iniciar una nueva comprobación y realizar un posible cambio.

NOTA: Tras abrir repetidamente la puerta (o mantenerla abierta durante mucho tiempo) o después de introducir alimentos frescos en el electrodoméstico, es normal que la indicación "OK" no aparezca en el indicador de ajuste de temperatura. Si se produjera una acumulación anómala de cristales de hielo (en la pared inferior del electrodoméstico) del compartimento del frigorífico, el evaporador (electrodoméstico sobrecargado, alta temperatura ambiente, aperturas frecuentes de la puerta), coloque el dispositivo de ajuste de temperatura en una posición más baja hasta que comiencen de nuevo los periodos de desactivación del compresor.

Coloque los alimentos en la zona más fría del frigorífico



Los alimentos se conservarán mejor si los coloca en la zona de refrigeración más adecuada. La zona más fría se encuentra justo encima del cajón.

El símbolo siguiente indica la zona más fría del frigorífico.

Para asegurarse de que la temperatura de esta zona sea baja, asegúrese de que el estante se encuentre al mismo nivel que este símbolo, como se indica

en la ilustración.

El límite superior de la zona más fría se indica en el lado inferior del adhesivo (cabeza de la flecha). El estante superior de la zona más fría debe encontrarse al mismo nivel que la cabeza de la flecha. La zona más fría se encuentra por debajo de este nivel.

Como estos estantes pueden extraerse, asegúrese de que siempre se encuentren al mismo nivel que estos límites de zona descritos en los adhesivos, para garantizar las temperaturas de esta zona.

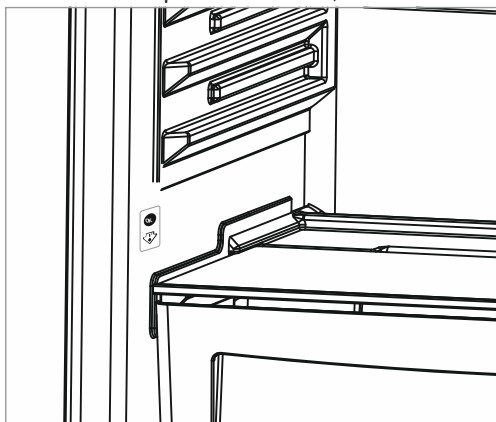



Las descripciones visuales y textuales proporcionadas en la sección de accesorios pueden variar en función del modelo de aparato que haya adquirido.

GUÍA DE CONSERVACIÓN DE ALIMENTOS

Compartimento de refrigerador

- Para reducir la humedad y evitar la subsiguiente formación de escarcha, guarde los líquidos en recipientes herméticos en el refrigerador. La escarcha tiende a acumularse en las partes más frías del líquido que se evapora y con el tiempo deberá descongelarse el aparato con una mayor acidez.
- No coloque nunca alimentos calientes en el refrigerador. Los alimentos calientes deben dejarse enfriar a temperatura ambiental y deben colocarse de tal forma que se garantice una adecuada circulación del aire en el compartimento del refrigerador.
- Asegúrese de que no haya ningún elemento en contacto directo con la pared trasera del aparato, ya que se formará escarcha y el embalaje se pegará a ella. No abra la puerta del refrigerador con frecuencia.
- Recomendamos envolver el pescado limpio y la carne de manera holgada y guardarlos en el estante de cristal que está justo encima del compartimento para verduras, donde se encuentra el refrigerador de aire, ya que ofrece las mejores condiciones de almacenamiento.
- Almacene las frutas y verduras sueltas en los cajones para fruta y verdura.
- Almacene las frutas y verduras sueltas en el cajón para fruta y verdura.
- Al almacenar por separado las frutas y las verduras, se impide que los vegetales sensibles al etileno (verduras de hoja verde, brócoli, zanahoria, etc.) se vean afectados por las frutas que liberan gas etileno (plátanos, melocotones, albaricoques, etc.).
- No coloque vegetales húmedos en el refrigerador.
- El tiempo de conservación de los alimentos depende de la calidad inicial del alimento y de si este disfrutó de un ciclo ininterrumpido de refrigeración antes de meterse en el refrigerador.
- Para evitar la contaminación cruzada no almacene productos de carne con frutas o verduras. El agua que sale de la carne podría contaminar otros productos que haya en el refrigerador. Debe envasar los productos de carne y limpiar el líquido que se haya derramado en los estantes.
- No coloque alimentos en frente del conducto de aireación.
- Consuma los alimentos envasados antes de la fecha de caducidad recomendada.

 **NOTA:** Se garantiza un uso más eficiente de la energía con una disposición uniforme de los cajones en la parte inferior del electrodoméstico y de los estantes, la posición de los cajones de la puerta no afecta el consumo de energía.

 **NOTA:** Las patatas, cebollas y el ajo no se deben guardar en el refrigerador. La siguiente tabla le servirá de referencia rápida para determinar la manera más eficaz de almacenar en el refrigerador los principales grupos de alimentos.

Alimento	Tiempo máximo de conservación	Cómo y dónde almacenarlos
Vegetales y frutas	1 semana	Cajón para vegetales
Carne y pescado	2 - 3 días	Envolver en bolsas o film de plástico o guardar en un recipiente para carne y colocar en el estante de cristal.
Queso fresco	3 - 4 días	En su estante de puerta
Mantequilla y margarina	1 semana	En su estante de puerta

Alimento	Tiempo máximo de conservación	Cómo y dónde almacenarlos
Productos embotellados, como leche y yogur	Hasta la fecha de caducidad recomendada por el productor	En su estante de puerta
Huevos	1 mes	En el estante para huevos
Alimentos cocinados	2 días	En cualquier estante

LIMPIEZA Y MANTENIMIENTO

- **Asegúrese de desenchufar el frigorífico antes de comenzar a limpiarlo.**



- No lo limpie derramando agua sobre él.

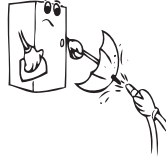

- Puede limpiar tanto el exterior como el interior con un paño suave o una esponja, y utilizando agua jabonosa templada.

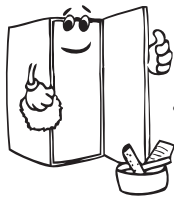
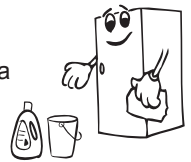

- Vaya sacando cada una de las piezas por separado y límpielas con agua jabonosa. No intente limpiarlas en el lavavajillas.



- Para la limpieza, no utilice productos inflamables, explosivos ni abrasivos tales como disolventes, gas o ácido.

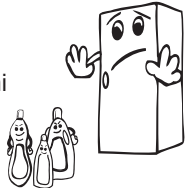

- Limpie el condensador con un cepillo al menos una vez al año para reducir el consumo de energía y aumentar la productividad.

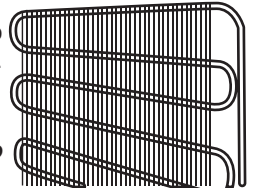

! Asegúrese de que el frigorífico esté desenchufado cuando lo esté limpiando o lo vaya a limpiar.

Sustituir las luces LED

Si el frigorífico tiene luces LED, contacte con el servicio técnico, ya que deben ser sustituidas únicamente por el personal autorizado.

TRASLADO Y RECOLOCACIÓN

- Puede guardar el embalaje original (si así lo quiere) para poder transportar el frigorífico a una nueva ubicación.
- Durante el transporte, deberá envolver firmemente el frigorífico con un embalaje robusto, y con cintas o cuerdas fuertes; así mismo, deberá seguir las correspondientes instrucciones contenidas en el embalaje.
- Extraiga las piezas móviles (estantes, accesorios, cajones de verduras, y demás), o bien sujételas firmemente en el frigorífico mediante cintas, para protegerlas frente a cualquier golpe durante su traslado o recolocación.

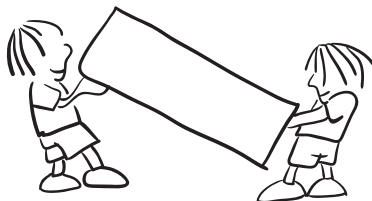

! Cargue el frigorífico en posición vertical.

Cómo cambiar la posición de la puerta

- Dependiendo del frigorífico que tenga, es posible invertir la puerta.
- No es posible cuando la parte delantera del electrodoméstico tenga tiradores.
- Si su modelo no tiene tiradores, se podrán invertir las puertas, pero la operación debe ser llevada a cabo por personal autorizado.

RESOLUCIÓN DE PROBLEMAS

Advertencias de comprobación:

El frigorífico le avisará si las temperaturas de refrigeración están a niveles incorrectos o si se produce un problema en el electrodoméstico. Los códigos de error se visualizan en los indicadores del frigorífico.

TIPO DE ERROR	SIGNIFICADO	POR QUÉ	QUÉ HACER
E01	Advertencia del sensor		Llame al servicio técnico lo antes posible.
E02			
E03			
E06			
E07			
E08	Advertencia de baja tensión	Suministre alimentación al dispositivo cuya tensión caiga por debajo de 170 V.	<ul style="list-style-type: none"> - Esto no es un fallo del dispositivo, este error ayuda a evitar daños en el compresor. - La tensión necesita volver a aumentarse a los niveles necesarios <p>Si persiste esta advertencia, póngase en contacto con los técnicos autorizados.</p>
E10	El compartimento del frigorífico no está lo suficientemente frío	<p>Es probable que suceda después:</p> <ul style="list-style-type: none"> - Un fallo de potencia durante mucho tiempo. - Se ha dejado comida caliente en el frigorífico. 	<ol style="list-style-type: none"> 1. Ajuste la temperatura del frigorífico a un valor más frío o establezca el modo de Superfrío. Esto debería eliminar el código de error una vez alcanzada la temperatura necesaria. Mantenga las puertas cerradas para mejorar el tiempo transcurrido para alcanzar la temperatura correcta. 2. Vacíe la ubicación situada en la zona delantera de los orificios de los canales de los conductos de aire y evite poner alimentos cerca del sensor. <p>Si persiste esta advertencia, póngase en contacto con los técnicos autorizados.</p>

TIPO DE ERROR	SIGNIFICADO	POR QUÉ	QUÉ HACER
E11	El compartimiento frigorífico está demasiado frío	Varios	<ol style="list-style-type: none"> 1. Compruebe si está activado el modo de Superfrío. 2. Reduzca la temperatura del compartimiento del frigorífico 3. Compruebe que las rendijas de ventilación estén despejadas y no obstruidas <p>Si persiste esta advertencia, póngase en contacto con los técnicos autorizados.</p>

Un aumento de temperatura puede ser provocado por:

- La apertura frecuente de la puerta durante mucho tiempo.
- La carga de grandes cantidades de alimentos calientes.
- Alta temperatura ambiente.
- Un error en los electrodomésticos.

Advertencias de comprobación:

El frigorífico le avisará si las temperaturas de los compartimentos más fríos están a niveles incorrectos o si se produce un problema en el electrodoméstico. Los códigos de advertencia se visualizan en los indicadores del compartimiento del frigorífico. Los códigos de advertencia aparecen en los indicadores de ajuste del compartimiento del frigorífico.

Si el frigorífico funciona haciendo demasiado ruido:

Ruido del compresor:

Ruido normal de motor. Este ruido significa que el compresor funciona normalmente. El compresor puede hacer más ruido durante un breve espacio de tiempo cuando se activa.

Ruido de burbujas y salpicaduras:

Este ruido es provocado por el flujo del refrigerante en los tubos del sistema.

Ruido de soplado de aire:

Ruido normal de ventilador. Este ruido se puede oír en el frigorífico durante el funcionamiento normal del sistema debido a la circulación de aire.

Si se acumula humedad en el interior del frigorífico:

- ¿Todos los alimentos están envasados correctamente? ¿Los contenedores se han secado antes de colocarlos en el frigorífico?
- ¿La puerta del frigorífico se abre con frecuencia? La humedad de la habitación se introduce en el frigorífico cuando se abren las puertas. La humedad se acumulará con más rapidez si abre las puertas con más frecuencia, sobre todo si hay mucha humedad en la habitación.
- La acumulación de gotas de agua en la pared trasera después de la descongelación automática es normal (en los modelos estáticos).

Si la puerta no se abre y se cierra correctamente:

- ¿Los envases de alimentos impiden que se cierre la puerta?
- ¿Los compartimentos de la puerta, los estantes y los cajones están colocados correctamente?
- ¿Las juntas de la puerta están rotas o desgastadas?
- ¿El frigorífico se encuentra en una superficie plana?

Recomendaciones

- Si se corta la electricidad, desenchufe el electrodoméstico; así evitará daños en el compresor. Debe esperar 5 o 10 minutos antes de volver a enchufarlo después de que se recupere la alimentación. Esto evitará daños en los componentes.
- La unidad de refrigeración del frigorífico está oculta en la pared trasera. Por lo tanto, pueden aparecer gotas de agua o hielo en la superficie trasera del frigorífico debido al funcionamiento del compresor en intervalos específicos. Esto es normal. No es necesario descongelar a menos que haya una cantidad excesiva de hielo.
- Si no va a utilizar el frigorífico durante un largo periodo (por ejemplo, durante las vacaciones de verano), desenchúfelo. Limpie el frigorífico de acuerdo con el capítulo dedicado a la limpieza y deje la puerta abierta para evitar humedad y olores.
- Si el problema continúa tras haber seguido todas las instrucciones mencionadas anteriormente, consulte a un proveedor de servicios autorizado.
- Según lo estipulado y declarado por el Departamento de Industria, la vida útil del aparato es de 10 años; este es el período estipulado para la retención de las piezas de repuesto necesarias para el buen funcionamiento del aparato.

Consejos para ahorrar energía

1. Coloque el frigorífico en lugares frescos y bien ventilados, evitando la exposición a la luz solar directa, y lejos de fuentes de calor (radiadores, cocinas, y otros). O bien deberá utilizar placas aislantes.
2. Espere a que se enfríen los alimentos y bebidas fuera del frigorífico antes de colocarlos dentro del mismo.
3. Asegúrese de que cualquier bebida o líquido esté bien tapado al colocarlo en el frigorífico. De lo contrario aumentará la humedad interior del aparato. De esta forma el frigorífico necesitará trabajar más durante más tiempo. Por otra parte, al tapar las bebidas o líquidos se evita que se atenúe su olor o sabor.
4. Procure abrir la puerta el menor tiempo posible cuando coloque alimentos o bebidas.
5. Mantenga cerradas las tapas de los diferentes compartimentos del aparato (cajón de verduras, refrigerador, y otros).
6. Mantenga siempre limpia y en buen estado (flexible) la junta de la puerta. Si se desgasta, cámbiela por otra nueva.
7. El modo Eco / función de ajuste predeterminado preserva los alimentos frescos a la vez que ahorra energía.
8. Compartimiento de alimentos frescos (frigorífico): Para garantizar un uso más eficiente de la energía se deben configurar los cajones en la parte inferior del aparato, y distribuir los estantes uniformemente.

PARTES Y COMPARTIMENTOS DEL APARATO

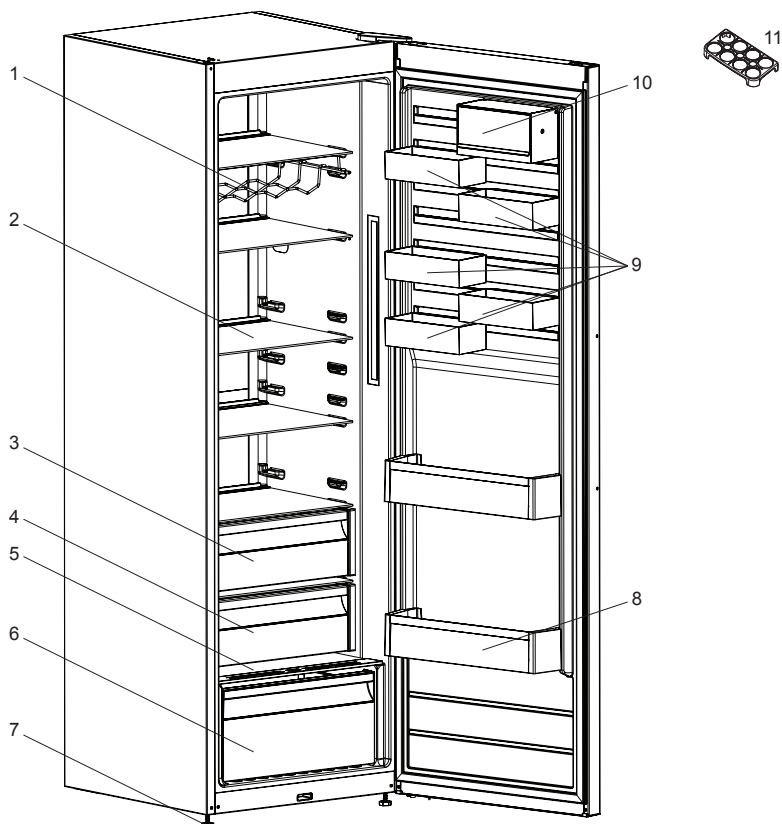

Esta ilustración de las partes y piezas del aparato sólo tiene carácter informativo. En función del modelo, algunas de las piezas pueden variar.

- 1) Botellero*
- 2) Tapa cajón superior *
- 3) Estante del enfriador *
- 4) Cajón para fruta y verdura
- 5) Cajón superior *
- 6) Tapa cajón inferior

- 7) Patas de equilibrado
- 8) Estantes de puerta
- 9) CustomFlex
- 10) CustomFlex con tapa
- 11) Estante para huevos

* En algunos modelos

PARTE - 8. DATOS TÉCNICOS

La información técnica se encuentra en la placa de características en la parte interior del aparato y en la etiqueta de energía.

El código QR de la etiqueta de energía suministrada con el electrodoméstico proporciona un enlace web con la información relacionada con el rendimiento del electrodoméstico en la base de datos EPREL de la UE.

Guarde la etiqueta energética como referencia junto con el manual de usuario y todos los demás documentos proporcionados con este electrodoméstico.

También tendrá disponible la misma información en el EPREL (base de datos europea de productos para el etiquetado energético) a través del enlace <https://eprel.ec.europa.eu> y el nombre del modelo y el número de producto que se encuentra en la placa de características del electrodoméstico.

Consulte el enlace www.theenergylabel.eu para obtener información detallada sobre la etiqueta energética.

PARTE - 9. INFORMACIÓN PARA LOS INSTITUTOS DE PRUEBAS

La instalación y la preparación del electrodoméstico para cualquier verificación de Diseño Ecológico deberá cumplir con la norma EN 62552. Los requisitos de ventilación, las dimensiones de las cavidades y las distancias mínimas de la parte trasera se indicarán en este Manual de usuario en la PARTE 1. Póngase en contacto con el fabricante para cualquier otra información, incluyendo los planos de carga.

Conteúdos

ANTES DE UTILIZAR O APARELHO	31
Instruções De Segurança	35
Recomendações	35
Instalação e Ligação eléctrica	36
Antes de ligar o aparelho	36
Dimensões	37
Informação sobre a tecnologia No-Frost	38
AS VÁRIAS FUNÇÕES E POSSIBILIDADES	39
Visor do painel de controlo	39
Funcionamento do frigorífico	40
Modo de refrigeração rápida	40
Modo de Economia	40
Modo de Economia do Ecrã	41
Ativar o bloqueio para crianças	41
Definições de temperatura do frigorífico	41
Avisos sobre os ajustes da temperatura	42
Se o ventilador turbo existir no seu produto ;	43
Indicador luminoso da temperatura	45
LIMPEZA E MANUTENÇÃO	47
Substituição da lâmpada LED	47
TRANSPORTE E MUDANÇA DA POSIÇÃO DE INSTALAÇÃO	48
Mudança do sentido das portas	48
ANTES DE TELEFONAR AO SERVIÇO PÓS-VENDA	49
PARTES DO APARELHO E O COMPARTIMENTO	52
DADOS TÉCNICOS	53
INFORMAÇÕES PARA INSTITUTOS DE TESTES	53



PT

INCÊNDIO

Aviso; risco de incêndio/materiais inflamáveis

PARA RESULTADOS PERFEITOS

Obrigado por ter adquirido um eletrodoméstico Electrolux. Escolheu um produto que resulta de décadas de experiência profissional e inovação. Engenhoso e cheio de estilo, foi concebido a pensar em si. Assim, sempre que o utilizar, pode ter a certeza de que irá obter excelentes resultados.

Bem-vindo à Electrolux.

Visite o nosso site para:



Obter conselhos de utilização, brochuras, dicas para resolução de problemas e informações sobre reparações e assistência técnica:

www.electrolux.com/support



Registar o seu produto para obter uma melhor assistência técnica:

www.registerelectrolux.com



Comprar acessórios, consumíveis e peças sobresselentes originais para o seu aparelho:

www.electrolux.com/shop

ASSISTÊNCIA E ATENDIMENTO DE CLIENTES

Utilize sempre peças sobresselentes originais.

Ao contactar o nosso Centro de Assistência Autorizado, certifique-se de que tem à mão os seguintes dados: Modelo, PNC, Número de Série.

Estas informações encontram-se na placa sinalética.

 Aviso/Informações de Prevenção e Segurança

 Informações e dicas gerais

 Informações ambientais

Sujeito a alterações sem aviso prévio.

ANTES DE UTILIZAR O APARELHO

Avisos Gerais de Segurança

Este eletrodoméstico não se destina a ser encastrado.

⚠ AVISO: Mantenha as aberturas de ventilação, no revestimento do eletrodoméstico ou na estrutura embutida, livres de obstruções.

⚠ AVISO: Não utilize dispositivos mecânicos ou outros meios para acelerar o processo de descongelamento que não os recomendados pelo fabricante.

⚠ AVISO: Não utilize eletrodomésticos elétricos dentro dos compartimentos de armazenamento de alimentos do eletrodoméstico a menos que tal seja recomendado pelo fabricante.

⚠ AVISO: Não danifique o circuito de refrigeração.

⚠ AVISO: Quando posicionar o aparelho, certifique-se de que o cabo de alimentação não está preso ou danificado.

⚠ AVISO: Não coloque várias tomadas portáteis ou fontes de alimentação portáteis na parte traseira do aparelho.

⚠ AVISO: De modo a evitar quaisquer perigos resultantes da instabilidade do eletrodoméstico, o mesmo deverá ser fixado de acordo com as instruções seguintes:

⚠ Se o seu eletrodoméstico utilizar R600a como refrigerante (estas informações serão fornecidas na identificação do congelador) deverá tomar cuidado durante o transporte e instalação para evitar que elementos do congelador fiquem danificados. O R600a é amigo do ambiente e um gás natural, no entanto, explosivo. Na eventualidade de uma fuga devido a danos dos elementos do congelador, afaste o seu frigorífico de chamas vivas ou fontes de calor e ventile, durante alguns minutos, a divisão onde se localiza o frigorífico.

- Enquanto transporta e posiciona o frigorífico, não danifique o circuito de gás do congelador.
- Não armazene substâncias explosivas, como por exemplo, latas de aerossóis com propulsor inflamável neste eletrodoméstico.
- O eletrodoméstico deverá ser utilizado em aplicações domésticas e residenciais, como por exemplo:
 - áreas de cozinha em lojas, escritórios e outros ambientes de trabalho.
 - quintas e por clientes em hotéis, motéis e outros tipos de ambientes residenciais.
 - ambientes tipo residencial;
 - aplicações de não retalho, catering e similares.
- Se a tomada não coincidir com a ficha do frigorífico, deverá ser substituída pelo fabricante, agente de serviço ou pessoa de qualificação similar de modo a evitar perigos.
- Uma ficha especial de terra foi ligada ao cabo de alimentação do seu frigorífico. Esta ficha deve ser utilizada com uma tomada especial de terra de 16 ou 10 amperes, consoante o país onde o produto será vendido. Se não existir tal tomada em sua casa, a mesma deverá ser instalada por um electricista autorizado.
- Este eletrodoméstico pode ser utilizado por crianças a partir dos 8 anos de idade e superior e por pessoas (incluindo crianças) com capacidades mentais, sensoriais e físicas reduzidas ou com falta de experiência ou conhecimento a menos que tenham sido supervisionados ou tenham recebido instruções relativamente à utilização do eletrodoméstico de forma segura e que tenham entendido os perigos envolvidos. As crianças não devem brincar com o eletrodoméstico. A limpeza e a manutenção por parte do utilizador não deverão ser realizadas por crianças sem supervisão.

- Crianças com idades entre 3 e 8 anos podem encher e esvaziar eletrodomésticos de refrigeração. As crianças não devem efetuar a limpeza ou a manutenção do eletrodoméstico; crianças muito pequenas (0–3 anos) não devem utilizar os eletrodomésticos; crianças pequenas (3–8 anos) apenas podem utilizar os eletrodomésticos de forma segura sob supervisão constante; crianças mais velhas (8–14 anos) e pessoas vulneráveis podem utilizar os eletrodomésticos de forma segura após terem sido supervisionadas ou recebido as instruções adequadas relativamente à utilização do eletrodoméstico. As pessoas muito vulneráveis apenas podem utilizar os eletrodomésticos em segurança sob supervisão constante.
- Se o cabo elétrico estiver danificado, deverá ser substituído pelo fabricante, agente de serviço ou pessoa qualificada similar de modo a evitar perigos.
- Este eletrodoméstico não tem como objetivo ser utilizado em altitudes que excedam 2000 m.

De forma a evitar que os alimentos fiquem contaminados, respeite as instruções que se seguem:

- Manter a porta aberta durante longos períodos de tempo pode causar um aumento significativo da temperatura nos compartimentos do eletrodoméstico.
- Efetue uma limpeza regular das superfícies que entrem em contacto com qualquer alimento e dos sistemas de drenagem acessíveis.
- Armazene carne e peixe crus em recipientes adequados dentro do frigorífico, de forma que não entrem em contacto com os outros alimentos ou que não vertam para cima dos mesmos.
- Os compartimentos de duas estrelas para alimentos congelados são adequados para armazenar alimentos pré-congelados, para armazenar ou fazer gelado e cubos de gelo.

- Os compartimentos de uma, duas e três estrelas não são adequados para congelar alimentos frescos.
- Se o frigorífico ficar vazio durante longos períodos de tempo, este deve ser desligado, descongelado, limpo e seco, sendo necessário deixar a porta aberta para evitar o aparecimento de bolor dentro do eletrodoméstico.

Assistência

- Para reparar o eletrodoméstico, contacte o Centro de Assistência Autorizado. Utilize apenas peças sobressalentes originais.
- Tenha em consideração que reparações realizadas por si ou não profissionais podem afetar a segurança e anular a garantia.
- As peças sobressalentes que se seguem estarão disponíveis durante 7 anos após o modelo ter sido descontinuado: termóstatos, sensores de temperatura, placas de circuito impresso, fontes de luz, manípulos de portas, dobradiças, tabuleiros e cestas.
- Tenha em consideração que algumas destas peças sobressalentes apenas se encontram disponíveis para profissionais, e que nem todas são relevantes para todos os modelos.
- As juntas das portas estarão disponíveis durante 10 anos após o modelo ter sido descontinuado.

Instruções De Segurança

Atenção: Mantenha as aberturas de ventilação desobstruídas..

- Não utilize dispositivos mecânicos, nem outras formas artificiais para acelerar o processo de descongelação.
- Não utilize dispositivos eléctricos no compartimento do frigorífico.
- Se este dispositivo for para substituir um frigorífico antigo com fechadura, parta ou remova a fechadura antes de colocá-lo, para proteger as crianças que ao brincar podem fechar-se a si próprias dentro.

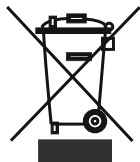

Os velhos frigoríficos contêm gases de isolamento e refrigeração, que devem ser correctamente removidos. Quando se desfizer do seu antigo aparelho, entre em contacto com o serviço de recolha de sucata da sua área ou com o seu representante se tiver questões. Assegure-se que as tubeiras do seu antigo frigorífico não se vão romper quando forem recolhidas pelos serviços de limpeza.

Solicitar à sua autoridade municipal acerca das disposições de REEE para fins de reutilização, reciclagem e recuperação.

Nota importante:

Leia este livro antes de ligar o aparelho. O fabricante não assumirá a responsabilidade no caso de uma incorrecta instalação e utilização diferente aquela exposta neste livro.

Recomendações

- Não utilize adaptadores ou derivações que podem causar um aquecimento em excesso ou um incêndio. Não utilize cabos de alimentação antigos ou danificados.
- Não torça nem dobre os cabos.



- Não deixe brincar as crianças com o aparelho. As crianças NUNCA devem sentar-se nas gavetas ou suspender-se na porta.
- Não utilize objectos metálicos aguçados para remover o gelo no compartimento de congelação porque podem perfurar o circuito refrigerante e causar danos irreparáveis na unidade.
- Não ligue à corrente eléctrica com as mãos molhadas.



- As garrafas com uma alta percentagem de álcool devem estar correctamente fechadas e colocadas verticalmente no refrigerador.
- Não tocar as superfícies de arrefecimento, nomeadamente com as mãos molhadas porque isto pode causar queimaduras ou ferimentos.
- **Quando a porta do frigorífico é fechada, ocorre um vácuo. Aguarde cerca de 1 minuto para reabrir a porta.**



Instalação e Ligação eléctrica

- Este aparelho deve ser ligado a uma tensão de 220-240V e 50 Hz.
- Certifique-se, antes de efectuar a instalação, que a voltagem da sua casa corresponde à indicada para o aparelho.
- Utilize uma tomada provida de ponto de terra. No caso da tomada onde quer ligar o aparelho não ter o ponto de terra, consulte um electricista qualificado.
- O Fabricante declina qualquer responsabilidade no caso de não se seguirem as recomendações eléctricas indicadas neste ponto do Manual.
- Não expor o aparelho ao sol directo.
- Não utilizar em espaços ao ar livre e não deve ser exposto à chuva.
- Coloque o frigorífico num lugar seco e arejado e não o coloque perto de uma fonte de calor. Deve colocá-lo a um mínimo de 50 cm dos aquecedores a gás ou estufas de carvão e a 5 cm das estufas eléctricas.
- Mantenha a parte de cima do frigorífico livre até 15 cm.
- Não coloque objectos pesados nem grandes quantidades sobre o aparelho.
- Se o aparelho está instalado próximo de outro frigorífico ou congelador mantenha um mínimo de separação de 2 cm para prevenir a condensação.
- Instale os separadores de plástico no condensador, na parte posterior do frigorífico para prevenir inclinação com a parede para um óptimo rendimento.
- O aparelho deve ficar bem apoiado no solo e bem nivelado. Utilize os dois rolos que se encontram na parte posterior da base para compensar o desnível.
- O exterior do aparelho e os acessórios interiores devem ser limpos com uma solução de água e sabão líquido suave; o interior do aparelho deve ser limpo com bicarbonato de sódio dissolvido em água morna. Depois de estarem secos, coloque os acessórios.
- Para saber mais sobre a instalação do segmento Side by Side, consulte o Conjunto de Adesão e o respetivo manual de instalação fornecidos com o armário do congelador (NOTA: o conjunto de adesão também se encontra disponível em separado, como acessório)

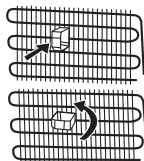

Antes de ligar o aparelho

- Espere três horas antes de ligar o aparelho á corrente eléctrica para assegurar um rendimento óptimo.
- Pode ser que haja um cheiro desagradável quando liga o aparelho por primeira vez, que desaparecerá quando comece a refrigerar.



Iluminação interior



AVISO!

Risco de choque eléctrico.

- Relativamente às lâmpadas no interior deste produto e às lâmpadas sobresselentes vendidas separadamente: Estas lâmpadas destinam-se a suportar condições físicas extremas em eletrodomésticos, tais como temperatura, vibrações, humidade, ou destinam-se a sinalizar informações acerca do estado operacional do eletrodoméstico. Não se destinam a ser utilizadas para outros fins e não são adequadas para a iluminação de divisões da casa.

Dimensões

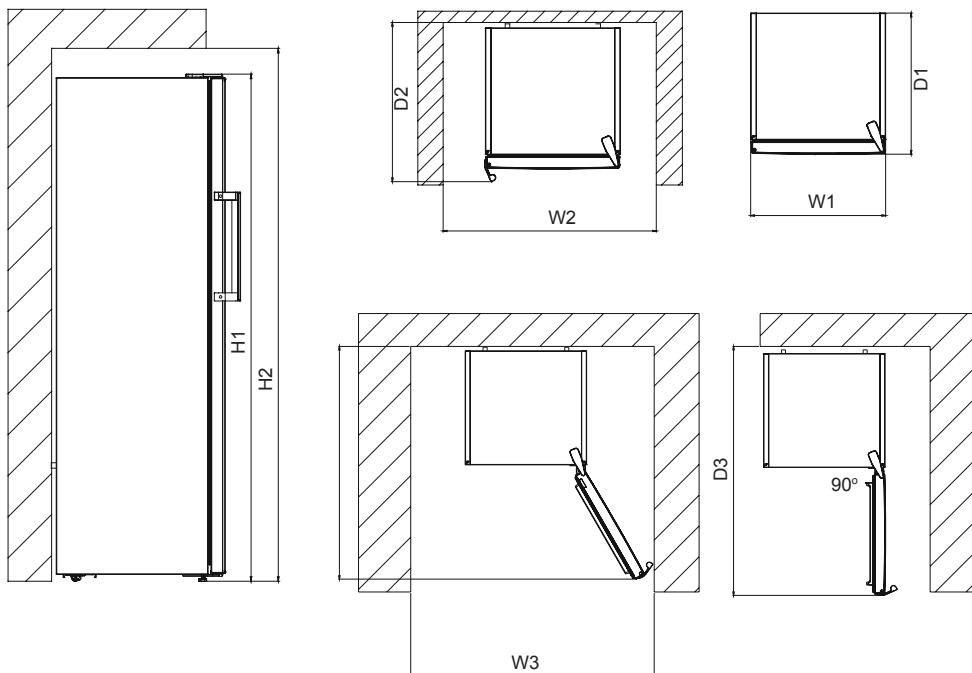

Dimensões gerais ¹		
H1	mm	1860
W1	mm	595
D1	mm	650

¹ a altura, largura e profundidade do eletrodoméstico sem o puxador

Espaço necessário para utilização ²		
H2	mm	2010
W2	mm	695
D2	mm	734

² a altura, largura e profundidade do eletrodoméstico, incluindo o puxador, mais o espaço necessário para a livre circulação do ar de refrigeração

Espaço geral necessário para utilização ³		
W3	mm	967
D3	mm	1179

³ a altura, a largura e a profundidade do eletrodoméstico, incluindo o puxador, mais o espaço necessário para a livre circulação do ar de refrigeração, mais o espaço necessário para permitir a abertura da porta até ao ângulo mínimo para possibilitar a remoção de todo o equipamento interno

Informação sobre a tecnologia No-Frost

Os frigoríficos No-frost utilizam um princípio de funcionamento diferente do utilizado noutros frigoríficos estáticos.

Nos frigoríficos normais, a humidade que entra nos mesmos devido à abertura da porta e a humidade inerente aos alimentos provocam congelação na parte de trás da conduta de ar. Para descongelar o gelo na parte de trás da conduta de ar é necessário desligar o frigorífico periodicamente e colocar os alimentos que têm de ser mantidos congelados num equipamento refrigerado separado. A realidade é completamente diferente nos frigoríficos No-frost. Ar frio e seco é libertado no interior do compartimento do frigorífico de forma homogénea e uniforme a partir de vários pontos através de um ventilador. O ar frio disperso de forma homogénea entre as prateleiras refrigera todos os alimentos de forma equilibrada e uniforme impedindo a humidade e a congelação. Por conseguinte, os frigoríficos No-frost permitem uma utilização fácil para além de proporcionarem uma ampla capacidade e uma aparência elegante.

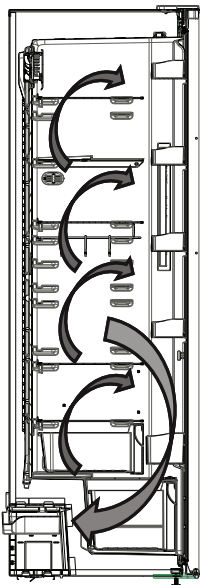

AS VÁRIAS FUNÇÕES E POSSIBILIDADES

Visor do painel de controlo

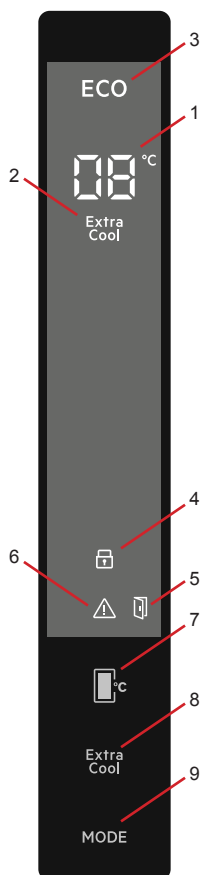

- 1 - Indicador de ajustes de temperatura do compartimento do frigorífico
- 2- Indicador de refrigeração rápido
- 3- Símbolo de Modo de Economia
- 4 - Símbolo de Bloqueio Para Crianças
- 5- Função de Alarme de porta aberta
- 6- Símbolo de assistência técnica/alarme
- 7- Permite alterar os valores da temperatura do compartimento do frigorífico. O valor da temperatura do compartimento do frigorífico pode ser definido para 2, 4, 5, 6, 8°C.
- 8- Botão de ajuste de super refrigeração
- 9- Botão do modo que ativa o modo de economia

Funcionamento do frigorífico

Modo de refrigeração rápida

Como usar

- Pressione o botão Super para ativar o símbolo de super refrigeração.
- Quando configurado no modo Sc, o alarme emite um som tipo "beep".
- Quando este modo estiver selecionado, o valor da temperatura que foi configurado antes da seleção de modo será exibido no indicador de temperatura do frigorífico.

No modo:

- O Modo de Economia não pode ser selecionado.
- Pode pressionar novamente o botão de configuração da temperatura do frigorífico ou pressionar o botão super para desativar o modo de refrigeração rápida.

NOTA: Dependendo da temperatura ambiente, o modo de refrigeração rápido será automaticamente cancelado após 5 horas ou quando o frigorífico tiver atingido a temperatura desejada.



Modo de Economia

Como usar

- Pressione e mantenha pressionado o botão do modo até o símbolo de modo de economia aparecer.
- Se não pressionar qualquer outro botão dentro de 1 segundo, o modo de economia será selecionado, o símbolo do modo de economia piscará 3 vezes e ouvir-se-á um sinal sonoro.
- Enquanto o modo de economia estiver selecionado, "E" será exibido no indicador de temperatura do compartimento do frigorífico.

No modo:

O modo de refrigeração rápida pode ser selecionado. Neste caso, o modo de economia será cancelado automaticamente e o modo selecionado será ativado.

- Se não pressionar qualquer outro botão dentro de 1 segundo depois de pressionar o botão do modo, este modo será cancelado.



Modo de Economia do Ecrã

Finalidade

Este modo poupa energia desligando toda a iluminação do painel de controlo quando o painel estiver inativo.

Como usar

- O modo de economia do ecrã será ativado automaticamente após 30 segundos.
- Se pressionar qualquer tecla enquanto a iluminação do painel de controlo estiver apagada, as definições atuais da máquina irão reaparecer no visor para que possa fazer as alterações que pretender.
- Se não cancelar o modo de economia do ecrã ou premir qualquer tecla durante 30 segundos, o painel de controlo irá permanecer desligado.

Para desativar o modo de economia do ecrã

- Para cancelar o modo de economia do ecrã, em primeiro lugar, necessita de pressionar qualquer botão para ativar os botões e, em seguida, pressionar e manter pressionado o botão Modo durante 3 segundos.
- Para reativar o modo de economia do ecrã, pressione e mantenha pressionado o botão modo durante 3 segundos.



Ativar o bloqueio para crianças

Quando usar

- O aparelho vem equipado com uma função de bloqueio para crianças para evitar que as crianças brinquem com os botões e alterem os ajustes configurados por si.

Ativar o bloqueio para crianças

- Pressione e mantenha pressionados os botões de ajuste Super e Frigorífico simultaneamente por 5 segundos.
- Após o modo ter sido selecionado, o símbolo de bloqueio aparecerá no visor.

Desativar o bloqueio para crianças

- Pressione e mantenha pressionados os botões de ajuste Super e Frigorífico simultaneamente por 5 segundos.

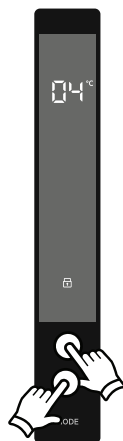

Definições de temperatura do frigorífico

- O valor inicial da temperatura do indicador de temperatura do compartimento do frigorífico é de 5°C.
- Pressione uma vez o botão de ajustes de temperatura do frigorífico.
- Quando pressiona este botão pela primeira vez, o valor mais recente no indicador de temperatura do compartimento do frigorífico irá piscar.
- Cada vez que pressionar este botão, o valor será menor: (2, 4, 5, 6, 8°C)
- Se continuar a pressionar, reiniciará a partir de 2°C.
- O valor de temperatura selecionado antes de ativar o modo de refrigeração rápido ou o modo de economia permanecerá o mesmo uma vez que este modo tenha sido concluído ou cancelado. O aparelho funcionará com os valores de temperatura estabelecidos.

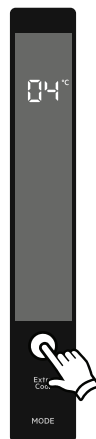

Função de Alarme de porta aberta

Se a porta do frigorífico estiver aberta durante mais de 2 minutos, o seu eletrodoméstico emite um sinal sonoro e o ícone de porta aberta ilumina-se.



Ajustes recomendados da temperatura para frigorífico

Quando ajustar	Ajustar valor
Quando é guardada uma pequena quantidade de alimentos	8°C
Em uso normal	4°C, 5°C, 6°C
Quando é guardada uma grande quantidade de alimentos	2°C

Avisos sobre os ajustes da temperatura

- Os seus ajustes de temperatura ainda permanecerão válidos durante alguma falha de energia.
- Não comute para um outro ajuste antes de completar o anterior.
- O ajuste da temperatura deve ser feito tendo em consideração a frequência com que a porta do frigorífico é aberta e fechada, quantos alimentos estão armazenados e a temperatura ambiente do frigorífico.
- Dependendo da temperatura ambiente, o seu frigorífico pode operar 'nonstop' até 24 horas, de forma a arrefecer completamente depois de ter sido ligado pela primeira vez. Durante este período, não abra as portas do seu frigorífico com tanta frequência e nem o sobrecarregue.
- Para prevenir qualquer dano no compressor do seu frigorífico quando o ligar novamente, após desligar ou depois do restabelecimento de uma falha elétrica, há uma função que faz o seu frigorífico funcionar após uma demora de 5 minutos. O seu frigorífico voltará a funcionar normalmente após cerca de 5 minutos.
- O frigorífico foi concebido para funcionar em intervalos de temperatura ambiente especificados nos padrões conforme a classe climática mencionada no rótulo de informações. A operação do frigorífico não é recomendada em ambientes com valores de temperatura que não cumprem com os especificados.
- O aparelho foi projetado para operar à temperatura ambiente de 10°C a 43°C.

Classe climática	Significado	Temperatura ambiente
T	Tropical	Este aparelho de refrigeração destina-se a ser utilizado com temperaturas ambientes que vão dos 16 °C aos 43 °C.
ST	Subtropical	Este aparelho de refrigeração destina-se a ser utilizado com temperaturas ambientes que vão dos 16 °C aos 38 °C.
N	Temperado	Este aparelho de refrigeração destina-se a ser utilizado com temperaturas ambientes que vão dos 16 °C aos 32 °C.
SN	Temperado prolongado	Este aparelho de refrigeração destina-se a ser utilizado com temperaturas ambientes que vão dos 10 °C aos 32 °C.

Se o ventilador turbo existir no seu produto ;

Não bloquear as aberturas de entrada e saída de ar quando estiver a armazenar alimentos, caso contrário a circulação de ar fornecida pelo ventilador turbo ficará impedida de se realizar.

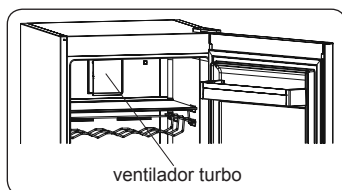

ventilador turbo

Compartmento do Refrigerador Extra (em alguns modelos)

Ideal para preservar o sabor e a textura de alimentos frescos cortados e queijo. A gaveta garante um ambiente com uma temperatura mais baixa relativamente aos restantes compartimentos do frigorífico graças à circulação ativa de ar frio.



Prateleira do Refrigerador

Marcador de Fresco (em alguns modelos)

Se a gaveta estiver cheia, o marcador de fresco localizado na frente da gaveta deverá ser aberto. Isto permite que o ar na gaveta e o nível de humidade sejam controlados de modo a aumentar a vida dos alimentos.

O marcador, localizado atrás da prateleira, deverá ser aberto se for notada qualquer condensação na prateleira de vidro.

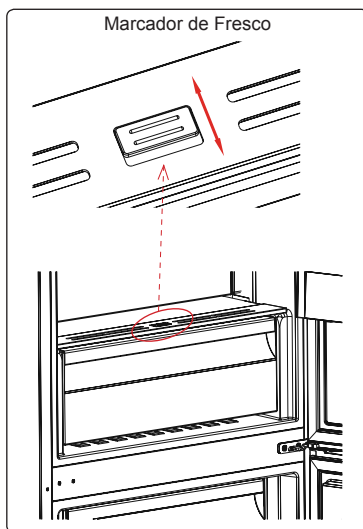

CustomFlex

O CustomFlex® oferece-lhe a liberdade para personalizar o espaço no seu frigorífico. Na porta, encontra um recipiente de armazenamento e recipientes móveis, que lhe permitem adaptar o espaço às suas necessidades. Os recipientes são amovíveis, sendo possível removê-los do frigorífico para um melhor acesso.

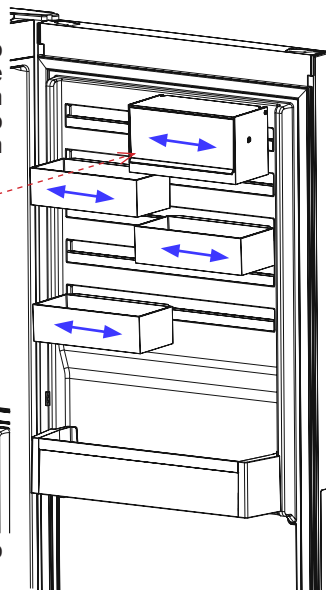
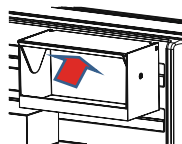
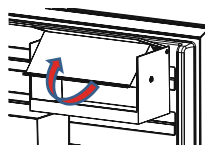
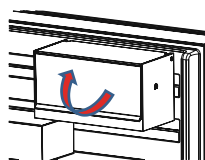

- É possível puxar a tampa do recipiente de armazenamento CustomFlex na direção da seta para abrir.
- Para fechar, basta puxá-la na direção oposta.

As descrições visuais e textuais na secção de acessórios poderão variar de acordo com o modelo do seu eletrodoméstico.

Indicador luminoso da temperatura

Para ajudar durante a regulação do seu frigorífico, foi colocado um indicador da temperatura posicionado na parte mais fria do aparelho.

Para conservar melhor os alimentos no frigorífico, especialmente na parte mais fria, verifique que o indicador de temperatura visualize a mensagem "OK". Se a mensagem "OK" não for visualizada, significa que a regulação da temperatura não foi efectuada correctamente.

Dado que a mensagem "OK" é visualizada na cor preta, fica difícil de ver se o indicador de temperatura estiver pouco iluminado. Para ver claramente a indicação, é necessário dispor de uma quantidade suficiente de luz.

Cada vez que o dispositivo de regulação da temperatura é modificado, aguardar até que a temperatura se estabilize no interior do aparelho antes de proceder, se necessário, com uma nova regulação da temperatura. Recomenda-se modificar a regulação do dispositivo de regulação da temperatura gradualmente, e aguardar no mínimo 12 horas antes de iniciar um novo controle e efectuar uma potencial alteração.

OBSERVAÇÃO: Após repetidas aberturas (ou uma abertura prolongada) da porta ou após a introdução de alimentos frescos no frigorífico, é normal que a indicação "OK" não seja visualizada no indicador da regulação da temperatura. No caso de uma anómala acumulação de cristais de gelo (parede inferior do aparelho), no evaporador do compartimento frigorífico (aparelho sobrecarregado, temperatura ambiente elevada, frequentes aberturas da porta), configurar o dispositivo de regulação da temperatura numa posição inferior até obter novamente períodos nos quais o compressor fica desligado.

Introdução de alimentos na parte mais fria do frigorífico



Os alimentos conservam-se melhor se posicionados na área de arrefecimento apropriada. A área mais fria encontra-se logo acima da gaveta de verduras.

O símbolo a seguir indica a área mais fria do frigorífico.

Para ter certeza de ter uma baixa temperatura nesta área, verifique que a prateleira esteja posicionada no nível deste símbolo, como mostra a figura.

O limite superior da área mais fria está indicado no lado inferior da etiqueta adesiva (cabeça da flecha). A prateleira superior da área mais fria deve estar no mesmo nível da cabeça da flecha. A área mais fria está abaixo deste nível.

Visto que as prateleiras são removíveis, verifique que estejam posicionadas sempre no mesmo nível dos limites de área descritos pelas etiquetas adesivas, de modo a garantir as temperaturas desta área.

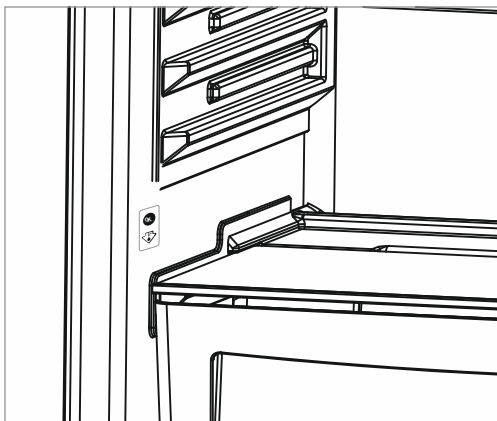

As descrições visuais e textuais na secção de acessórios poderão variar de acordo com o modelo do seu eletrodoméstico.

ARMAZENAMENTO DE ALIMENTOS

Compartimento do Frigorífico

- Para reduzir a humidade e evitar a conseqüente formação de gelo, armazene líquidos sempre em recipientes selados no frigorífico. O gelo tende a concentrar-se nas partes mais frias do líquido de evaporação e, em certas alturas, o seu eletrodoméstico irá exigir uma descongelação mais frequente.
- Nunca coloque alimentos quentes no compartimento do frigorífico. Alimentos quentes devem arrefecer à temperatura ambiente e devem ser organizados para assegurar uma circulação de ar adequada dentro do compartimento do frigorífico.
- Certifique-se de que nenhum item entra em contacto direto com a parede traseira do eletrodoméstico uma vez que o gelo irá desenvolver-se e a embalagem ficará colada ao mesmo. Não abra a porta do frigorífico com frequência.
- Recomendamos que carne e peixe limpos sejam embrulhados e armazenados na prateleira de vidro mesmo acima do cesto de vegetais onde o ar é mais fresco, uma vez que isto fornece melhores condições de armazenamento.
- Guarde frutas e vegetais soltos nos recipientes de gaveta.
- Guarde frutas e vegetais soltos na gaveta.
- Guardar frutas e vegetais separadamente ajuda a evitar que vegetais sensíveis ao etileno (couves, brócolos, cenoura, etc.) sejam afetados pelos frutos que libertam etileno (banana, pêssigo, alperce, figo, etc.).
- Não coloque vegetais molhados no frigorífico.
- O tempo de armazenamento para todos os produtos alimentares depende da qualidade inicial dos alimentos e de um ciclo de refrigeração ininterrupto antes do armazenamento no frigorífico.
- Para evitar a contaminação cruzada não armazene produtos de carne com frutas e vegetais. A água que sai da carne pode contaminar outros produtos no frigorífico. Deverá embalar os produtos de carne e limpar quaisquer fugas nas prateleiras.
- Não coloque alimentos em frente à passagem de fluxo de ar.
- Consuma os bens embalados antes da data de validade recomendada.



NOTA: A utilização eficiente da energia é garantida pela configuração, com as gavetas na parte inferior do eletrodoméstico e uma distribuição uniforme das prateleiras, e a posição dos compartimentos das portas não afeta o consumo energético.



NOTA: Batatas, cebolas e alho não devem ser guardados no frigorífico. A tabela abaixo é um guia rápido para lhe mostrar a forma mais eficiente de armazenar grandes grupos de alimentos no compartimento do frigorífico.

Alimentos	Tempo máximo de armazenamento	Como e onde armazenar
Vegetais e frutas	1 semana	Cesto de vegetais
Carne e peixe	2 - 3 dias	Embrulhe em película, coloque em sacos ou num recipiente de carne e armazene na prateleira de vidro
Queijo Fresco	3 - 4 dias	Na prateleira de porta indicada
Manteiga e margarina	1 semana	Na prateleira de porta indicada
Produtos engarrafados, por exemplo, leite e iogurtes	Até à data de validade recomendada pelo produtor	Na prateleira de porta indicada
Ovos	1 mês	Na prateleira de ovos indicada
Alimentos cozinhados	2 dias	Todas as prateleiras

LIMPEZA E MANUTENÇÃO

- Desligue da rede eléctrica antes de limpar.



- Não limpe o aparelho utilizando grande quantidade de água.



- O compartimento do refrigerador deve ser limpo periodicamente, utilizando uma solução de bicarbonato e água morna.

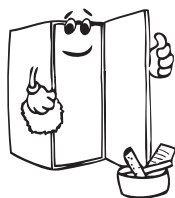

- Limpe os acessórios com sabão e água, separadamente, Não os lave na máquina de lavar loiça.



- Não use pós, detergentes ou sabões abrasivos. Depois de limpar, passe por água limpa e seque cuidadosamente. Depois de terminar a limpeza, ligue, novamente, à rede eléctrica com as mãos secas.

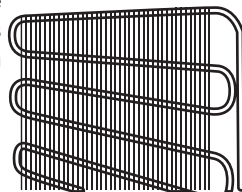

- Deve limpar pelo menos duas vezes por ano, o condensador com uma vassoura a fim de economizar energia e aumentar o rendimento.

Substituição da lâmpada LED

Se o seu frigorífico tem uma lâmpada LED, contacte o serviço de apoio pois esta apenas deve ser substituída por pessoal técnico autorizado.

TRANSPORTE E MUDANÇA DA POSIÇÃO DE INSTALAÇÃO

Transporte e Mudança da Posição de Instalação

- A embalagem original e a esponja devem ser guardadas para novo transporte, se necessário (opcional).
- Deve fixar o seu frigorífico com uma embalagem grossa, cintas ou cordas resistentes e seguir as instruções para transporte na embalagem quando for para transportar de novo.
- Retirar as peças móveis (prateleiras, acessórios, caixas de vegetais, etc.) ou fixá-las no interior do frigorífico em relação a choques usando cintas durante o reposicionamento e o transporte.

Transportar o frigorífico na posição vertical.

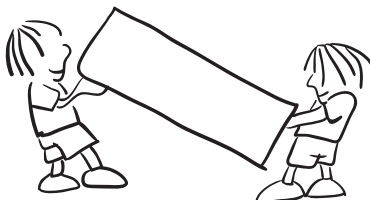

Mudança do sentido das portas

- Não é possível alterar a direcção da abertura da porta do frigorífico, se o manípulo da porta no seu frigorífico estiver instalado na superfície frontal da porta.
- É possível alterar a direcção de abertura da porta em modelos sem manípulo.
- Se a direcção de abertura da porta do seu frigorífico puder ser alterada, deve contactar o Serviço de Assistência autorizado mais próximo para a respectiva alteração.

ANTES DE TELEFONAR AO SERVIÇO PÓS-VENDA

Erros

Se as temperaturas do frigorífico não estiverem nos níveis adequados ou se houver algum problema no eletrodoméstico, o seu frigorífico avisá-lo-á. Os avisos são assinalados através de códigos de aviso nos indicadores do compartimento do frigorífico no painel indicador.

TIPO DE ERRO	SIGNIFICADO	PORQUÊ	O QUE FAZER
E01	Aviso do sensor		Chame o serviço de assistência técnica o mais depressa possível.
E02			
E03			
E06			
E07			
E08	Aviso de baixa tensão	A fonte de alimentação do dispositivo desceu para 170 V.	<ul style="list-style-type: none"> - Esta não é uma falha do dispositivo, dado que este erro ajuda a evitar danos no compressor. - A tensão deve ser aumentada para os níveis necessários <p>Se este aviso continuar, deve contactar um técnico autorizado.</p>
E10	O compartimento do frigorífico não está suficientemente frio	<p>Ocorrência provável após:</p> <ul style="list-style-type: none"> - Falha elétrica prolongada. - Comida quente ter sido deixada no frigorífico. 	<ol style="list-style-type: none"> 1. Defina a temperatura do frigorífico para um valor mais frio ou defina-a para o modo de Refrigeração Intensa. Esta ação deve remover o código de erro assim que a temperatura necessária seja atingida. Mantenha as portas fechadas para diminuir o tempo necessário para atingir a temperatura correta. 2. Esvazie o local na área em frente dos orifícios do canal da conduta de ar e evite colocar alimentos nas proximidades do sensor. <p>Se este aviso continuar, deve contactar um técnico autorizado.</p>
E11	O compartimento do frigorífico está demasiado frio	Vários motivos	<ol style="list-style-type: none"> 1. Verifique se o modo de Refrigeração Intensa foi ativado 2. Reduza a temperatura do compartimento do frigorífico 3. Verifique se os orifícios de ventilação estão limpos e não se encontram obstruídos <p>Se este aviso continuar, deve contactar um técnico autorizado.</p>

Se seu frigorífico não estiver a funcionar adequadamente, pode ser um pequeno problema, por isso verifique o seguinte, antes de chamar um electricista, para economizar tempo e dinheiro.

O que fazer se o seu eletrodoméstico não funcionar;

Verifique se;

- Não há corrente elétrica,
- O interruptor geral da casa está desligado,
- A tomada não é suficiente. Para verificar isto, ligue outro eletrodoméstico que sabe que está a funcionar bem na mesma tomada.

O que deve fazer se o equipamento funcionar deficientemente;

Verifique se;

- Não sobrecarregou o eletrodoméstico ,
- A porta está corretamente fechada,
- Não há pó no condensador ,
- Há espaço suficiente entre as paredes laterais e a traseira.

Se o seu frigorífico estiver a fazer demasiado ruído;

Ruídos normais

Ruído de crepitação (crepitação de gelo):

- Durante o descongelamento automático.
- Quando o eletrodoméstico é arrefecido ou aquecido (devido à expansão do material do eletrodoméstico).

Pequena rachadura: É ouvido quando o termóstato liga/desliga o compressor.

Ruído do compressor: Ruídos normais do motor. Este ruído significa que o compressor opera normalmente, o Compressor poderá provocar mais ruído por um breve período de tempo após a sua ativação.

Ruído de borbulhar e salpicos: Este ruído é provocado pelo fluxo do refrigerante nos tubos do sistema.

Ruído de fluxo de água: Ruído de fluxo normal da água a fluir para o recipiente de evaporação durante o descongelamento. Este ruído pode ser escutado durante o descongelamento.

Ruído de expulsão de ar: Ruídos normais da ventoinha. Este ruído pode ser escutado nos frigoríficos durante o funcionamento normal do sistema devido à circulação do ar.

Caso as extremidades do frigorífico em contacto com a junta da porta estiverem quentes;

Especialmente no verão (clima quente), as superfícies que as juntas contactam poderão aquecer durante o funcionamento do compressor, isto é normal.

Caso exista acumulação de humidade no frigorífico;

- Toda a comida está corretamente embalada? Os recipientes estão secos antes de serem colocados no frigorífico?
- A porta do frigorífico é frequentemente aberta? A humidade da divisão penetra o frigorífico quando a porta é aberta. A acumulação de humidade será mais rápida quando a porta é aberta com mais frequência, especialmente caso a humidade na divisão seja elevada.

Se a porta não estiver a ser fechada e aberta adequadamente;

- Existem embalagens com alimentos a impedir a porta de fechar?
- Os compartimentos da porta, as prateleiras e gavetas estão corretamente posicionados?
- As juntas da porta estão partidas ou desfeitas?
- O seu frigorífico está numa superfície nivelada?

Recomendações

- Para parar completamente o eletrodoméstico, desligue da tomada principal (para limpar e quando a porta tiver sido deixada aberta)

Sugestões para poupar energia

- 1- Instalar o aparelho numa sala fresca e arejada, ao abrigo da luz solar directa e de fontes de calor (radiador, forno... etc). Caso contrário, utilizar uma placa isolante.
- 2- Deixar arrefecer os alimentos e bebidas quentes fora do aparelho.
- 3- Quando colocar bebidas e líquidos, estes devem ser tapados. Caso contrário a humidade aumenta no aparelho. Por consequência, o tempo de trabalho aumenta. Cobrir bebidas e líquidos ajuda a prevenir cheiros e alterações no sabor.
- 4- Quando colocar alimentos e bebidas, não deixar a porta do frigorífico aberta muito tempo.
- 5- Manter todas as tampas incluídas no frigorífico fechadas.
(compartimento para legumes etc).
- 6- Manter as juntas da porta limpas e rebatíveis. Substitua as juntas se estiverem gastas.
- 7- O modo Eco/função predefinida preserva alimentos frescos, ao mesmo tempo que poupa energia.
- 8- Compartimento de alimentos frescos (frigorífico): a utilização eficiente da energia é garantida pela configuração, com as gavetas na parte inferior do eletrodoméstico e uma distribuição uniforme das prateleiras.

PARTES DO APARELHO E O COMPARTIMENTO

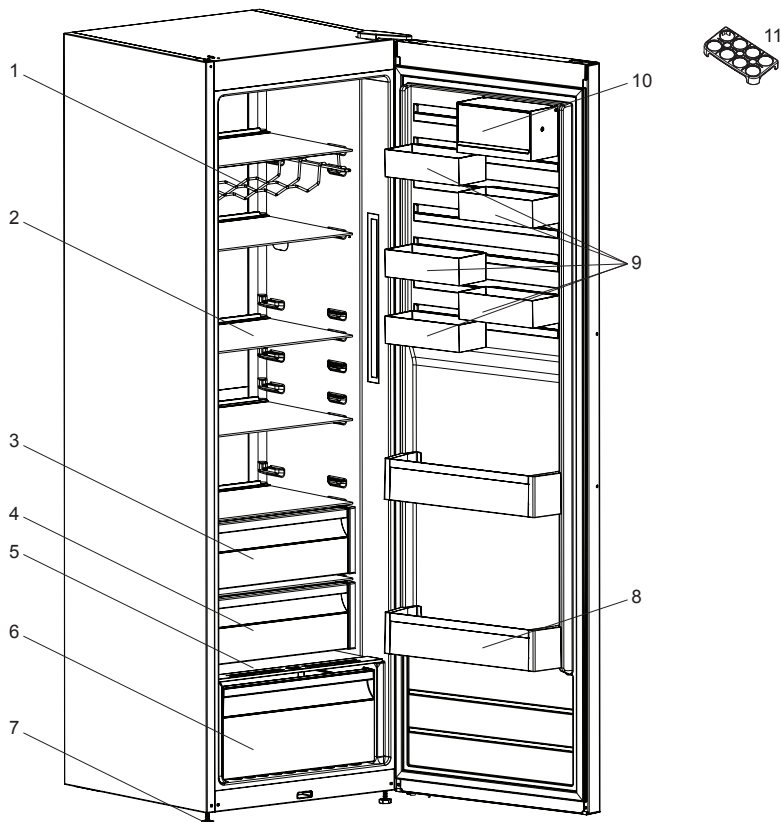

Esta apresentação é apenas para informação sobre as partes do electrodoméstico.
As partes podem variar conforme o modelo.

1. Grade de vinho *

2. Prateleira refrigeradora

3. Caixas

4. Compartimento de arrefecimento *

5. Tampa das caixas

6. Gaveta inferior

7. Pe nivelador

8. Prateleira de garrafas

9. CustomFlex

10. CustomFlex com tampa

11. Suporte dos ovos

* Em alguns modelos

PARTE - 8. DADOS TÉCNICOS

As informações técnicas situam-se na placa sinalética no lado de dentro do eletrodoméstico e na etiqueta energética.

O código QR existente na etiqueta energética fornecida com o eletrodoméstico fornece uma hiperligação para as informações relacionadas com o desempenho do aparelho na base de dados EPREL da UE.

Guarde a etiqueta energética para referência futura, juntamente com o manual do utilizador e todos os restantes documentos fornecidos com o eletrodoméstico.

É também possível encontrar as mesmas informações na EPREL utilizando a ligação <https://eprel.ec.europa.eu> e o nome de modelo e o número do produto que se encontram na placa sinalética do eletrodoméstico.

Consulte a ligação www.theenergylabel.eu para obter informação mais detalhada acerca da etiqueta energética.

PARTE - 9. INFORMAÇÕES PARA INSTITUTOS DE TESTES

A instalação e preparação do eletrodoméstico para qualquer verificação de EcoDesign deverá cumprir a norma EN 62552. Os requisitos de ventilação, dimensões das reentrâncias e espaço livre traseiro mínimo serão os indicados no Manual do Utilizador na PARTE 1. Contacte o fabricante para obter qualquer outra informação, incluindo os planos de carga.

www.electrolux.com/shop



5233XXXX

PNC CODE:923421147

