

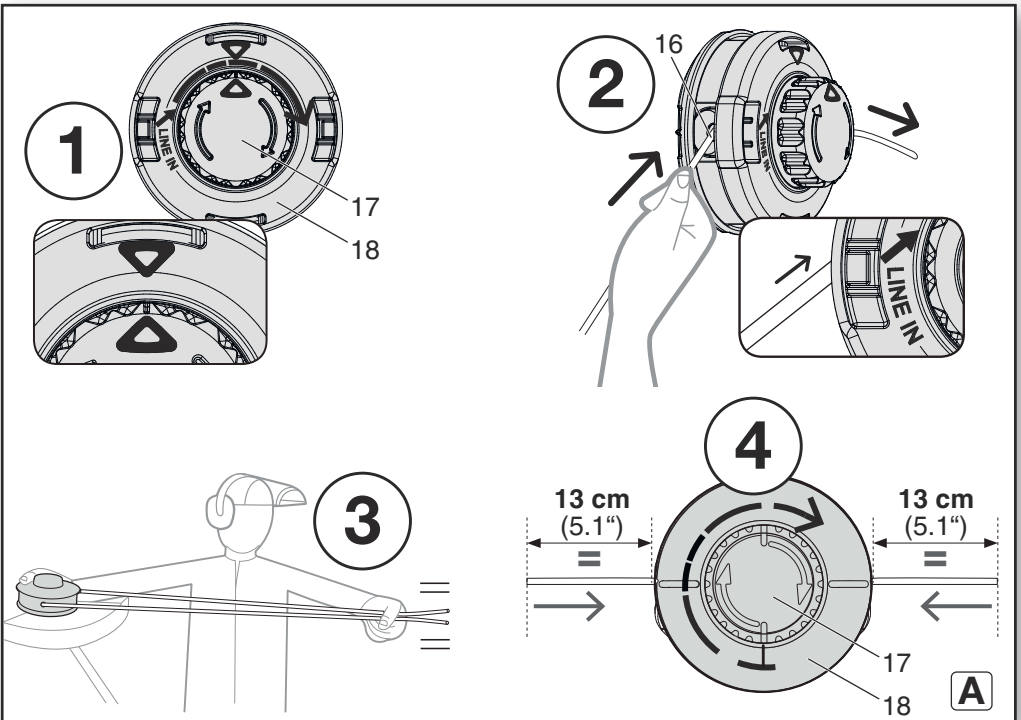

FSB 36-18 LTX BL 40 FSD 36-18 LTX BL 40

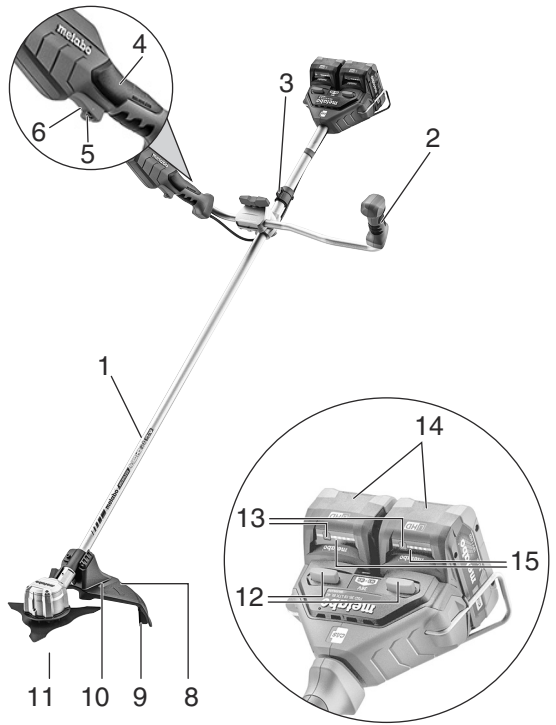

de	Originalbetriebsanleitung	5	fi	Alkuperäiset ohjeet	67
en	Original instructions	13	no	Original bruksanvisning	74
fr	Notice originale	20	da	Original brugsanvisning	81
nl	Oorspronkelijke gebruiksaanwijzing	28	pl	Instrukcja oryginalna	88
it	Istruzioni originali	36	el	Πρωτότυπο οδηγιών χρήσης	96
es	Manual original	44	hu	Eredeti használati utasítás	105
pt	Manual original	52	ru	Оригинальное руководство по эксплуатации	113
sv	Bruksanvisning i original	60			

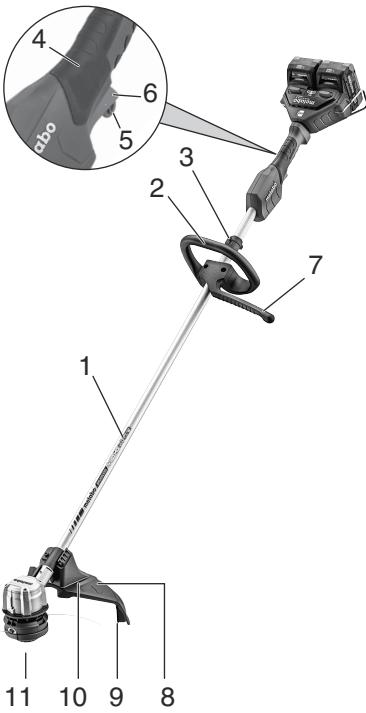
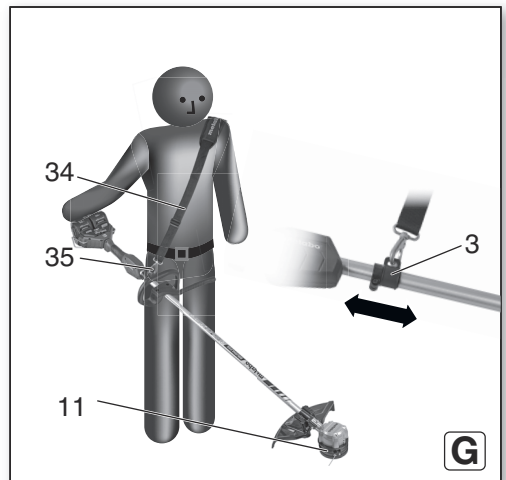
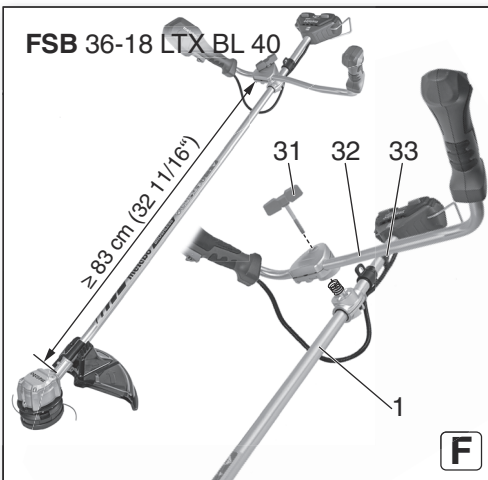
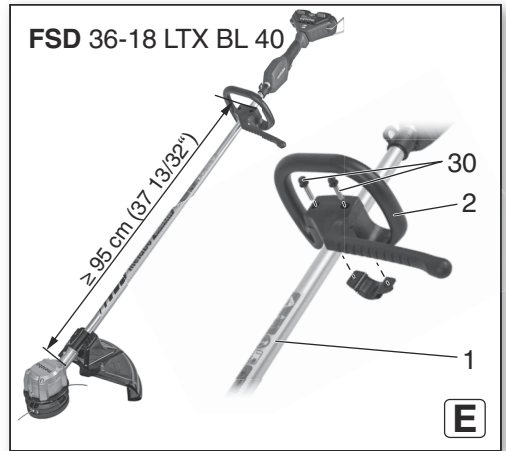
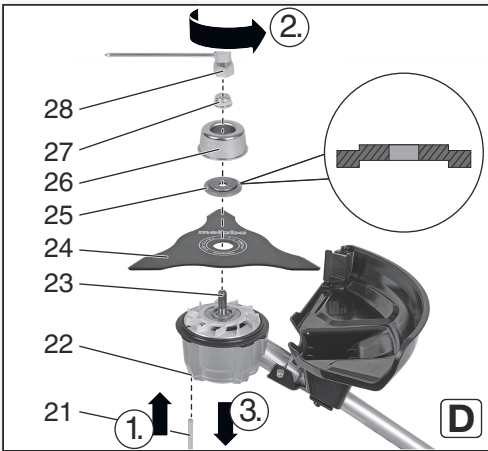
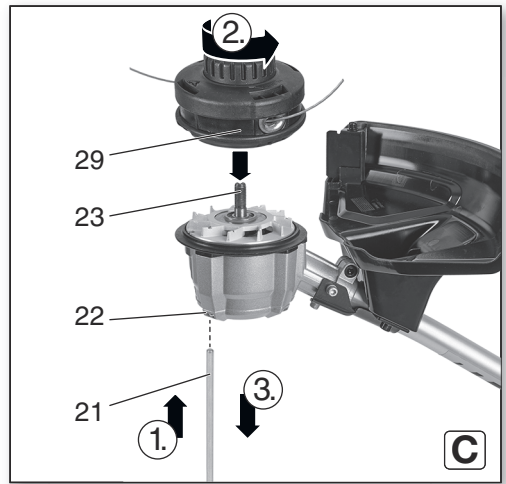
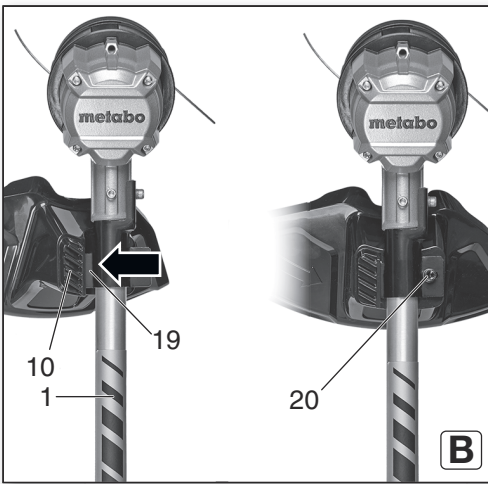



		FSD 36-18 LTX BL 40	FSB 36-18 LTX BL 40
*1) Serial Number		01610..	01611..
U	V	36 (2 x 18)	
B	cm (in)	40 (15 3/4)	
H	m (in)	4 (157 1/2)	
H_x	mm (in)	2 (0.0625)	
n₀	/min (rpm)	6000	
m	kg (lbs)	4,3 (9.5)	4,7 (10.4)
a_h/K_h	m/s²	4,1 / 1,5	< 2,5 / 1,5
L_{pA}/K_{pA}	dB(A)	72,3 / 3	
L_{WA}/K_{WA}	dB(A)	92,3 / 1,1	
L_{WA(G)} *5)	dB(A)	93	



*2) 2006/42/EC, 2000/14/EC, 2014/30/EU, 2011/65/EU

*3) EN 62841-1:2015, EN ISO 11806-1:2011 (partly), EN IEC 63000:2018

*4) DEKRA Testing and Certification GmbH, Handwerkstraße 15, 70565 Stuttgart, Germany, NB-No.: 0158

2021-04-16, Bernd Fleischmann

Direktor Produktentstehung & Qualität (Vice President Product Engineering & Quality)

*6) Metabowerke GmbH - Metabo-Allee 1 - 72622 Nuertingen, Germany

ppa. B.F.

Originalbetriebsanleitung

1. Konformitätserklärung

Wir erklären in alleiniger Verantwortlichkeit: Diese Akku-Freischneider, identifiziert durch Type und Seriennummer *1), entsprechen allen einschlägigen Bestimmungen der Richtlinien *2) und Normen *3). Technische Unterlagen bei *6).

2000/14/EG: Bewertungsverfahren der Konformität gemäß Anhang VI.

Benannte Stelle *4), Garantierter Schalleistungspegel LWA(G) *5),

- siehe Seite 4.

2. Bestimmungsgemäße Verwendung

Die Akku-Freischneider sind bei Verwendung des Fadenkopfes bestimmt für Mäh- und Ausputzarbeiten und bei Verwendung des Dickichtmessers zum Mähen von Gras und zum Auslichten und Beseitigen von zähem, verfilztem Gras, Gestrüpp und Dornenhecken.

Der Akku-Freischneider darf nicht zum Schneiden oder Trimmen von Hecken, Büschen oder anderer Vegetation verwendet werden, bei der sich die Schnittebene nicht parallel zur Oberfläche des Untergrunds befindet.

Verwenden Sie ausschließlich die empfohlenen Schneidköpfe und Schutzeinrichtungen! Die Verwendung von anderen Werkzeugen (z.B. mehrteilige metallische Schneidwerkzeuge mit Schwenkketten und Schlegelmessern oder kreisrunde Sägemesser) kann zu schweren Verletzungen führen.

Der Akku-Freischneider darf beim Arbeiten auf dem Boden aufliegen.

Für Schäden durch nicht bestimmungsgemäßen Gebrauch haftet allein der Benutzer.

Allgemein anerkannte Unfallverhütungsvorschriften und Sicherheitshinweise müssen beachtet werden.

3. Allgemeine Sicherheitshinweise



Beachten Sie die mit diesem Symbol gekennzeichneten

Textstellen zu Ihrem eigenen Schutz und zum Schutz Ihres Elektrowerkzeugs!



WARNUNG – Zur Verringerung eines Verletzungsrisikos Betriebsanleitung lesen.



WARNUNG – Lesen Sie alle Sicherheitshinweise, Anweisungen, Bilderungen und technischen Daten, mit denen dieses Elektrowerkzeug versehen ist. *Versäumnisse bei der Einhaltung der nachfolgenden Anweisungen können elektrischen Schlag, Brand und/oder schwere Verletzungen verursachen.*

Bewahren Sie alle Sicherheitshinweise und Anweisungen für die Zukunft auf.

Geben Sie Ihr Elektrowerkzeug nur zusammen mit diesen Dokumenten weiter.

Restrisiken: Auch bei bestimmungsgemäßer Verwendung können beim Arbeiten mit dem Gerät Restrisiken bestehen. Beachten Sie alle Sicherheitshinweise und Anweisungen.

Mögliche Gefährdungen:

- Verletzungen und Sachschäden, die durch herumfliegende Teile verursacht werden.
- Lungenschäden, falls keine geeignete Staubschutzmaske getragen wird.
- Gehörschäden, falls kein geeigneter Gehörschutz getragen wird.
- Gesundheitsschäden, durch Schwingungsemissionen, falls die Maschine über einen langen Zeitraum verwendet wird oder nicht ordnungsgemäß geführt oder gewartet wird.

4. Spezielle Sicherheitshinweise

4.1 Einführung

- Lesen Sie die Betriebsanleitung sorgfältig durch. Machen Sie sich mit den Bedienelementen und dem richtigen Gebrauch der Maschine vertraut.
- Nicht zulassen, dass Kinder, Personen mit eingeschränkten physischen, sensorischen oder geistigen Fähigkeiten oder Mangel an Erfahrung und/oder Kenntnissen, oder Personen, die mit diesen Anweisungen nicht vertraut sind, diese Maschine benutzen. Örtliche Vorschriften können das Alter des Bedieners begrenzen.
- Kinder sollten beaufsichtigt werden, um sicherzustellen, dass sie nicht mit dem Gerät spielen.
- Die Maschine nicht betreiben, wenn Personen, insbesondere Kinder, oder Haustiere in der Nähe sind.
- Der Anwender ist verantwortlich für Verletzungen oder Sachschäden an anderen Personen oder deren Eigentum.
- Keine Änderungen am Gerät vornehmen.
- Nationale Vorschriften können den Einsatz der Maschine beschränken.

4.2 Vorbereitung

- Tragen Sie beim Betrieb der Maschine immer festes, rutschfestes Schuhwerk und eine lange, widerstandsfähige Hose. Betreiben Sie die Maschine nicht barfuß oder mit offenen Schuhen. Tragen Sie keine lose sitzende Kleidung oder Kleidung mit herabhängenden Schnüren oder Bändern. Tragen Sie Gesichtsschutz und Schutzbrille. Tragen Sie Schutzhandschuhe.
- Bei Verwendung des Messers: festes, rutschfestes Schuhwerk mit Stahlkappen tragen.
- Überprüfen Sie den Einsatzbereich der Maschine gründlich und entfernen Sie alle Gegenstände, die von der Maschine erfasst und weggeschleudert werden könnten.
- Entfernen Sie Verlängerungskabel aus dem Einsatzbereich der Maschine. Der Kontakt mit einer spannungsführenden Leitung kann zu einem elektrischen Schlag führen.
- Vor Gebrauch immer durch Sichtkontrolle prüfen, ob das Messer, die Befestigungsschraube und die Messerbaugruppe verschlissen oder beschädigt sind. Verschlossene oder beschädigte Bauteile müssen in Sets ersetzt werden, um eine Unwucht zu vermeiden. Ersetzen Sie beschädigte oder unlesbare Beschriftungen.
- Niemals den nichtmetallischen Schneidfaden durch einen metallischen Schneidfaden ersetzen. Verwenden Sie nur Original-Zubehör.
- Bei Arbeiten über einen längeren Zeitraum Gehörschutz tragen. Längere Einwirkung hoher Lärmpegel kann zu Gehörschäden führen.
- Üben Sie alle Arbeitstechniken. Wenn Sie keinerlei Erfahrung mit solchen Geräten haben, sollten Sie zunächst die Hilfe von erfahrenen Personen in Anspruch nehmen.

4.3 Rückschlag

- Rückschlag ist die plötzliche Reaktion infolge eines hakenden oder blockierten drehenden Messers (24). Verhaken oder Blockieren führt zu einem abrupten Stopp des rotierenden Messers. Dadurch wird eine unkontrollierte Maschine gegen die Drehrichtung des Messers an der Blockierstelle beschleunigt. Achten Sie stets auf einen sicheren Stand, halten sie die Maschine an beiden Handgriffen gut fest und vermeiden Sie ein Verhaken oder Blockieren der Klinge. Achten Sie auch auf verdeckte Hindernisse, die zu einem Blockieren der Klinge führen können.

4.4 Betrieb

- Verwenden Sie die Maschine nur bei Tageslicht oder gutem Kunstlicht.
- Vermeiden Sie den Betrieb der Maschine bei nassem Gras.
- Verwenden Sie die Maschine nicht bei schlechtem Wetter, besonders nicht bei Gewittergefahr. Dies verringert die Gefahr, von einem Blitz getroffen zu werden.
- Die Lüftungsöffnungen frei von Fremdkörpern halten.
- Benutzen Sie kein Elektrowerkzeug, wenn Sie müde sind oder unter dem Einfluss von Drogen, Alkohol oder Medikamenten stehen. Ein Moment der Unachtsamkeit beim Gebrauch des Elektrowerkzeugs kann zu ernsthaften Verletzungen führen.
- Verwenden sie immer den mitgelieferten Tragegurt / Schultergurt.
- Vermeiden Sie eine abnormale Körperhaltung. Sorgen Sie für einen sicheren Stand und halten Sie jederzeit das Gleichgewicht, besonders an Hängen.
- Achten Sie auf einen stabilen Stand. Sollten Sie das Gleichgewicht verlieren, lassen Sie den Schalter (6) sofort los.
- Achten Sie auf die richtigen Arbeitshaltung, machen Sie Ruhepausen und wechseln Sie die Arbeitsposition.
- Führen Sie die Maschine nur im Schrittempo.
- Arbeiten Sie bei Hängen stets entlang der horizontalen Richtung, mähen Sie niemals auf- und abwärts.
- Seien Sie beim Richtungswechsel an Hängen äußerst vorsichtig.
- Arbeiten Sie nicht an zu steilen Hängen.
- Mähen Sie nicht in der Nähe von Steilhängen, Gräben oder Böschungen.
- Achten Sie auf Löcher, Furchen, Felsen und andere versteckte Objekte, die Sie zum Fallen bringen können. Entfernen Sie alle Hindernisse wie Steine und Äste.
- Das Schneidwerkzeug stets bodennah führen.
- Betreiben Sie die Maschine niemals mit beschädigten oder ohne Schutzeinrichtungen oder -Abdeckungen (z.B. Schrittbegrenzer, Schutzhaube, Handgriff).

- Schalten Sie den Motor vorsichtig gemäß den Anweisungen und mit den Füßen weit entfernt vom Schneideinsatz ein.
- Gefahr durch gefährliche sich bewegende Teile. Keine sich bewegende Teile berühren. Vor jeder Berührung müssen alle Teile vollständig zum Stillstand gekommen sein und der Akkupack entnommen worden sein.
- Hände oder Füße nicht in die Nähe von oder unter rotierende Teile bringen.
- Motor ausschalten, Akkupack(s) entnehmen. Sicherstellen, dass alle beweglichen Teile zum Stillstand gekommen sind:
 - wenn Sie die Maschine unbeaufsichtigt lassen;
 - bevor Sie Blockierungen beseitigen;
 - bevor Sie die Maschine überprüfen, reinigen oder Arbeiten an ihr durchführen;
 - wenn ein Fremdkörper getroffen wurde oder wenn die Maschine Fallen gelassen wurde. Überprüfen Sie die Maschine auf Schäden und führen Sie Reparaturen durch, bevor Sie die Maschine wieder in Betrieb nehmen.
 - wenn die Maschine beginnt ungewöhnlich stark zu vibrieren.
- Wenn die Maschine beginnt ungewöhnlich stark zu vibrieren ist eine sofortige Überprüfung erforderlich:
 - auf Schäden untersuchen;
 - beschädigte Teile ersetzen oder reparieren;
 - sorgen Sie dafür, dass alle Muttern, Bolzen und Schrauben fest angezogen sind.
- Bei einem Unfall oder einer Betriebsstörung sofort die Maschine ausschalten und die Akkupacks entnehmen.

4.5 Wartung und Aufbewahrung

- Pflegen Sie Elektrowerkzeuge und Zubehör mit Sorgfalt. Viele Unfälle haben ihre Ursache in schlecht gewarteten Elektrowerkzeugen.
- Alle Muttern, Bolzen und Schrauben müssen stets fest angezogen sein, um sicherzustellen, dass sich die Maschine in einem sicheren Betriebszustand befindet.
- Achten Sie beim Einstellen der Maschine darauf, dass Ihre Finger nicht zwischen beweglichen Messern und festen Teilen der Maschine eingeklemmt werden.
- Akkupacks aus der Maschine entnehmen, warten bis alle beweglichen Teile zum Stillstand gekommen sind, bevor irgendeine Einstellung, Umrüstung, Wartung, Reinigung vorgenommen wird oder die Maschine aufbewahrt wird.
- Bei der Wartung der Messer ist zu beachten, dass die Messer, trotz entnommenem Akkupack, noch bewegt werden können.
- Verschlissene oder beschädigte Teile aus Sicherheitsgründen ersetzen. Nur Originalersatzteile und -Zubehör benutzen.
- Zum Aufbewahren und zum Transport stets die Schutzabdeckung am Messer anbringen.

4.6 Verwendung und Behandlung von Akkumachines

- **Laden Sie die Akkus nur in Ladegeräten auf, die vom Hersteller empfohlen werden.** Durch ein Ladegerät, das für eine bestimmte Art von Akku geeignet ist, besteht Brandgefahr, wenn es mit anderen Akkus verwendet wird.
- **Verwenden Sie nur die dafür vorgesehenen Akkus in den Elektrowerkzeugen.** Der Gebrauch von anderen Akkus kann zu Verletzungen und Brandgefahr führen.
- **Halten Sie die nicht benutzten Akku fern von Büroklammern, Münzen, Schlüsseln, Nägeln, Schrauben oder anderen kleinen Metallgegenständen, die eine Überbrückung der Kontakte verursachen könnten.** Ein Kurzschluss zwischen den Akkukontakten kann Verbrennungen oder Feuer zur Folge haben.
- **Bei falscher Anwendung kann Flüssigkeit aus dem Akku austreten. Vermeiden Sie den Kontakt damit. Bei zufälligem Kontakt mit Wasser abspülen. Wenn die Flüssigkeit in die Augen kommt, nehmen Sie zusätzlich ärztliche Hilfe in Anspruch.** Austretende Akkuflüssigkeit kann zu Hautreizungen oder Verbrennungen führen.
- **Benutzen Sie keinen beschädigten oder veränderten Akku.** Beschädigte oder veränderte Akkus können sich unvorhersehbar verhalten und zu Feuer, Explosion oder Verletzungsgefahr führen.
- **Setzen Sie einen Akku keinem Feuer oder zu hohen Temperaturen aus.** Feuer oder Temperaturen über 130 °C (265 °F) können eine Explosion hervorrufen.
- **Befolgen Sie alle Anweisungen zum Laden und laden Sie den Akku oder das Akkuwerkzeug niemals außerhalb des in der Betriebsanleitung angegebenen Temperaturbereichs.** Falsches Laden oder Laden außerhalb des zugelassenen Temperaturbereichs kann den Akku zerstören und die Brandgefahr erhöhen.
- **Vermeiden Sie eine unbeabsichtigte Inbetriebnahme. Vergewissern Sie sich, dass die Maschine ausgeschaltet ist, bevor Sie den Akku anschließen, sie aufnehmen oder tragen.** Wenn Sie beim Tragen der Maschine den Finger am Schalter haben oder die Maschine eingeschaltet an die Stromversorgung anschließen, kann dies zu Unfällen führen.
- Akkupacks aus der Maschine entnehmen...
 - ...bevor irgendeine Einstellung, Umrüstung, Wartung oder Reinigung vorgenommen wird.
 - ...wenn sich der Bediener von der Maschine entfernt.
 - ... vor dem Entfernen von Blockierungen.
 - ...nach Berühren eines Fremdkörpers, um die Maschine auf Beschädigungen zu überprüfen.
 - ...zur sofortigen Überprüfung, wenn die Maschine beginnt, übermäßig stark zu vibrieren.



Akkupacks vor Nässe schützen!

 Akkupacks nicht dem Feuer aussetzen!

- Keine defekten oder deformierten Akkupacks verwenden!
- Akkupacks nicht öffnen!
- Kontakte der Akkupacks nicht berühren oder kurzschließen!



Aus defekten Li-Ion-Akkupacks kann eine leicht saure, brennbare Flüssigkeit austreten!



Falls Akkuflüssigkeit austritt und mit der Haut in Berührung kommt, spülen Sie sofort mit reichlich Wasser. Falls Akkuflüssigkeit in Ihre Augen gelangt, waschen Sie sie mit sauberem Wasser aus und begeben Sie sich unverzüglich in ärztliche Behandlung!

- Bei einer defekten Maschine den Akkupack aus der Maschine nehmen.

Transport von Li-Ion-Akkupacks:

- Der Versand von Li-Ion Akkupacks unterliegt dem Gefahrgutrecht (UN 3480 und UN 3481). Klären Sie beim Versand von Li-Ion Akkupacks die aktuell gültigen Vorschriften. Informieren sie sich ggfs. bei ihrem Transportunternehmen. Zertifizierte Verpackung ist bei Metabo erhältlich.
- Versenden Sie Akkupacks nur, wenn das Gehäuse unbeschädigt ist und keine Flüssigkeit austritt. Zum Versenden den Akkupack aus der Maschine nehmen. Die Kontakte gegen Kurzschluss sichern (z. B. mit Klebeband isolieren).

4.7 Symbole



WARNUNG – Allgemeine Gefahren!



Die Betriebsanleitung lesen.



Achten sie darauf, dass niemand durch weggeschleuderte Fremdkörper verletzt wird. Andere Personen fernhalten.



Halten sie in der Nähe stehende Personen und Haustiere auf sicherem Abstand zum Gerät.



Andere Personen fernhalten. Einen Abstand von mindestens 15 m zu

Personen und Gegenständen einhalten.



Schützen Sie Ihr Gerät vor Nässe. Nicht dem Regen aussetzen.



Augenschutz tragen.



Gehörschutz tragen. Einwirkung hoher Lärmpegel kann zu Gehörschäden führen.



Kopfschutz tragen, wenn ein Risiko durch herunterfallende Teile besteht.



Rutschfesten Fußschutz tragen.



Keine Metall-Sägeblätter benutzen.



Handschuhe tragen.



Vorsicht vor Rückstoß.



Vorsicht vor weggeschleuderten Teilen.

5. Überblick

Siehe Seite 2 und 3.

- 1 Stange (ergonomisch gebogen)
- 2 Handgriff
- 3 Aufhängepunkt
- 4 Handgriff
- 5 Schaltersperre
- 6 Schalter (Ein- /Ausschalten, Drehzahl einstellen)
- 7 FSD 36-18 LTX BL 40: Schrittbegrenzer (nicht als Handgriff verwenden)
- 8 Pfeil zeigt die Drehrichtung der Schneidwerkzeuge
- 9 Fadenablänger (WARNUNG! Verletzungsgefahr durch scharfe Schneide)
- 10 Schutzhaube
- 11 Schneidkopf
- 12 Akkupack-Entriegelung
- 13 Taste der Kapazitätsanzeige *
- 14 Akkupack(s) *
- 15 Kapazitäts- und Signalanzeige *
- 16 Faden (Schneidfaden)
- 17 Kappe (des Fadenkopfs)
- 18 Grundkörper (des Fadenkopfs)
- 19 Blechlasche (Schutzhaube)
- 20 Schraube (zum Befestigen der Schutzhaube)
- 21 Stab (zum Arretieren der Antriebswelle)
- 22 Bohrung (zum Arretieren der Antriebswelle)
- 23 Antriebswelle
- 24 Messer
- 25 Scheibe
- 26 Spannkappe
- 27 Spannmutter
- 28 Kombischlüssel
- 29 Fadenkopf
- 30 Schrauben des Handgriffs
- 31 Flügelschraube
- 32 Handgriffstange
- 33 Kabelhalter
- 34 Schultergurt
- 35 Karabinerhaken

* ausstattungsabhängig

6. Inbetriebnahme

 **WARNUNG!** Maschine ausschalten und Akkupacks (14) entnehmen. Ungewolltes Anlaufen kann schwere Verletzungen verursachen. Die Maschine muss stillstehen.

 **WARNUNG!** Verletzungsgefahr durch scharfe Schneidkante am Fadenablänger (9) und Messer (24). Schutzhandschuhe tragen.

6.1 Schutzhaube (10) anbringen (Abb. B)

 **WARNUNG!** Verletzungsgefahr durch scharfe Schneidkante am Fadenablänger (9). Schutzhandschuhe tragen.

1. Schutzhaube (10) in die Blechlasche (19) einhängen.
2. Schraube (20) eindrehen und kräftig festziehen.

6.2 Fadenkopf (29) anbringen / abnehmen (Abb. C)

Anbringen

1. Antriebswelle (23) arretieren:
 - mitgelieferter Stab (21) in Bohrung (22) stecken.
 - Antriebswelle (23) von Hand drehen, bis der Stab (21) einrastet und sich die Antriebswelle nicht mehr drehen lässt.
2. Wie gezeigt, Fadenkopf (29) gegen den Uhrzeigersinn aufschrauben und von Hand festziehen.
3. Antriebswelle lösen:
 - Stab (21) herausziehen.

Abnehmen

Gleich vorgehen wie beim Anbringen, jedoch den Fadenkopf im Uhrzeigersinn abschrauben.

6.3 Schneidfaden (16) in Fadenkopf (29) einsetzen (Abb. A)

1. Grundkörper (18) festhalten. Kappe (17) im Uhrzeigersinn drehen, bis sich die dreieckigen Markierungen gegenüberstehen (und/oder die durchgehende Nut an der Seite des Druckkopfes mit dem Dreieck der Kappe des Fadenkopfes fluchtet).
2. Fadenende gerade biegen (damit es sich leichter einschieben lässt). Das Fadenende (16) in die mit einem Pfeil und den Worten „LINE IN“ markierte Öffnung schieben. HINWEIS: Siehe Abb. A: Exakt in Pfeilrichtung einschieben (etwas schräg)! Ergebnis: Das Fadenende kommt aus der gegenüberliegenden Öffnung wieder heraus.
3. Das kürzere Fadenende so weit herausziehen, bis beide Fadenenden gleich lang sind.
4. Grundkörper (18) festhalten. Kappe (17) im Uhrzeigersinn drehen: Der Faden wird im Grundkörper aufgewickelt. Stoppen, wenn auf beiden Seiten noch 13 cm (5,1“) Faden herausragen. (Ein zu langer Faden wird beim ersten Betrieb automatisch vom Fadenablänger (9) abgeschnitten).

6.4 Messer anbringen / abnehmen (Abb. D)

Anbringen

1. Antriebswelle (23) arretieren:
 - mitgelieferter Stab (21) in Bohrung (22) stecken.
 - Antriebswelle (23) von Hand drehen, bis der Stab (21) einrastet und sich die Antriebswelle nicht mehr drehen lässt.
2. Wie gezeigt, Messer (24), Scheibe (25) und Spannkappe (26) aufsetzen. **WARNUNG!** Scheibe (25) richtig herum aufsetzen (siehe Abb. D)! Spannmutter (27) gegen den Uhrzeigersinn aufschrauben und mit dem mitgelieferten Kombischlüssel (28) kräftig festziehen.
3. Antriebswelle lösen:
 - Stab (21) herausziehen.

Abnehmen

Gleich vorgehen wie beim Anbringen, jedoch die Spannmutter (27) mit dem mitgelieferten Kombischlüssel (28) im Uhrzeigersinn abschrauben.

6.5 Handgriff anbringen

 **WARNUNG!** Der Abstand von Handgriff zum unteren Ende der Stange muss mindestens den in Abb. E / F angegebenen Wert betragen.

FSD 36-18 LTX BL 40 (Abb. E):

1. Die richtige Position wählen, siehe Kapitel 7.1.
2. Handgriff (2) wie gezeigt an Stange (1) anbringen und Schrauben (30) kräftig festziehen.

FSB 36-18 LTX BL 40 (Abb. F):

1. Die richtige Position wählen, siehe Kapitel 7.1.
2. Handgriffstange (32) wie gezeigt an Stange (1) anbringen. Gewünschte Position und gewünschten Winkel einstellen und Flügelschraube (31) kräftig festziehen.
3. Kabel in den Kabelhalter (33) drücken und einrasten lassen.

6.6 Akkupack

Vor der Benutzung den Akkupack aufladen. Laden Sie den Akkupack bei Leistungsabfall wieder auf.

Anweisungen zum Laden des Akkupacks finden Sie in der Betriebsanleitung des Metabo-Ladegerätes.

Bei Li-Ion-Akkupacks mit Kapazitäts- und Signalanzeige (15) (ausstattungsabhängig):

- Taste (13) drücken und der Ladezustand wird durch die LED-Leuchten (15) angezeigt.
- Blinkt eine LED-Leuchte, ist der Akkupack fast leer und muss wieder aufgeladen werden.

Akkupack einsetzen, entnehmen

 **WARNUNG!** Bevor Sie Akkupack entnehmen oder einsetzen: Schalten Sie die Maschine aus und warten Sie, bis der Motor stillsteht.

de DEUTSCH

Einsetzen: Akkupacks (14) bis zum Einrasten einschieben.

Entnehmen: Taste zur Akkupack-Entriegelung (12) drücken und Akkupacks (14) herausziehen.

7. Benutzung

 **WARNUNG!** Während des Betriebes Augenschutz tragen.

7.1 Maschine für den Benutzer einstellen (Abb. G)

1. Schultergurt (34) anziehen. Die Länge so einstellen, dass sich der Karabinerhaken (35) etwa eine Handbreit unterhalb der Hüfte befindet.
2. Karabinerhaken am Aufhängepunkt (3) einhaken.
3. Maschine ausbalancieren:
 - Schraube des Aufhängepunktes (3) lösen.
 - Aufhängepunkt so verschieben, dass der Schneidkopf (11) im ausbalancierten Zustand leicht auf dem Boden aufliegt.
 - Schraube des Aufhängepunktes wieder festziehen
4. Handgriff in einer bequemen Position anbringen. Siehe Kapitel 6.5.

7.2 Maschine starten, Drehzahl verändern

1. Maschine mit der rechten Hand an Handgriff (4) und mit der linken Hand an Handgriff (2) kräftig festhalten. FSD 36-18 LTX BL 40: Nicht am Schrittbegrenzer (7) festhalten.
2. Schalter Sperre (5) eindrücken und gedrückt halten.
3. Zum Einschalten, Schalter (6) drücken. Die Drehzahl kann durch Eindrücken verändert werden.

7.3 Maschine stoppen

Schalter (6) loslassen. Maschine mit beiden Händen an den Handgriffen festhalten und warten, bis die Maschine vollständig zum Stillstand gekommen ist.

7.4 Mähen

Den Schneidkopf (11) stets bodennah führen. Schneidkopf (11) gleichmäßig hin und her bewegen. Langsam und vorsichtig vorwärts gehen.

7.5 Schneidfaden nachstellen

Bei **laufender** Maschine den Fadenkopf (29) kurz auf den Boden tippen: Es wird ca. 3 cm Faden nachgestellt. Ein zu langer Faden wird automatisch vom Fadenablänger (9) abgeschnitten.

Wenn die Fäden direkt am Fadenkopf abreißen oder zu kurz sind, müssen sie von Hand herausgezogen werden:

 **WARNUNG!** Akkupacks (14) entnehmen. Ungewolltes Anlaufen kann schwere Verletzungen verursachen. Die Maschine muss stillstehen.

- Maschine ausschalten, Motor zum Stillstand kommen lassen, Akkupacks (14) entnehmen.

- Kappe (17) drücken und gedrückt halten.
- Fäden von Hand herausziehen.
- Falls der Schneidfaden aufgebraucht ist: siehe Kapitel 6.3.

8. Reinigen, Transportieren, Aufbewahren

 **WARNUNG!** Akkupacks (14) entnehmen. Ungewolltes Anlaufen kann schwere Verletzungen verursachen. Die Maschine muss stillstehen.

 **WARNUNG!** Verletzungsgefahr durch scharfe Schneidkante am Fadenablänger (9) und am Messer (24). Schutzhandschuhe tragen.

8.1 Reinigen

- Nach jedem Einsatz reinigen: Entfernen Sie Grasreste, Blätter, Schmutz und andere Ablagerungen.

8.2 Transportieren, Aufbewahren

- Die Maschine vor dem Aufbewahren reinigen.
- Den Schneidfaden stets feucht halten. Ein trockener Schneidfaden reißt schneller ab und verschleißt schneller. Z. B. den Schneidfaden aus der Spule nehmen und in einer Wasserschale lagern.
- Stellen Sie sicher, dass die Maschine keine losen oder beschädigten Teile aufweist. Falls notwendig:
 - Tauschen Sie die beschädigten Teile aus.
 - Ziehen Sie die Schrauben an.
 - Gegebenenfalls durch eine Fachwerkstatt instand setzen lassen.
- Maschine an einem trockenen Ort aufbewahren.
- Stellen Sie sicher, dass Kinder nicht in die Nähe der Maschine kommen können.
- **FSB 36-18 LTX BL 40:** Zum platzsparenden Transportieren oder Aufbewahren kann die Handgriffstange (32) nach Lösen der Flügelschraube (31) um 90° gedreht werden. Flügelschraube (31) wieder festziehen.
- Zum Aufbewahren und zum Transport stets die Schutzabdeckung am Messer anbringen.
- Zum Transportieren in sicherer Lage sichern.

9. Wartung

 **WARNUNG!** Akkupacks (14) entnehmen. Ungewolltes Anlaufen kann schwere Verletzungen verursachen. Die Maschine muss stillstehen.

 **WARNUNG!** Verletzungsgefahr durch scharfe Schneidkante am Fadenablänger (9) und Messer (24). Schutzhandschuhe tragen.

9.1 Allgemeine Wartung

- Prüfen Sie die Maschine vor jedem Einsatz auf beschädigte, fehlende oder lose Teile wie Schrauben, Muttern, Bolzen und Kappen.

- Die Maschine vor jedem Einsatz auf Beschädigung und Alterung überprüfen und gegebenenfalls durch eine Fachwerkstatt instand setzen lassen.
- Ziehen Sie alle Befestigungen und Kappen richtig an.
- Reinigen Sie die Maschine mit einem trockenen Tuch. Verwenden Sie kein Wasser
- **Warten Sie niemals beschädigte Akkus.** Sämtliche Wartung von Akkus sollte nur durch den Hersteller oder bevollmächtigte Kundendienststellen erfolgen.

9.2 Schneidfaden erneuern

Siehe Kapitel 6.3.
Bestellnummer siehe Kapitel 11.

9.3 Stumpfes Messer

 **WARNUNG!** Ein stumpfes oder falsch geschärftes Messer (24) erhöht die Gefahr eines Rückschlags.

Ein stumpf gewordenes Messer (24) kann um 180° gedreht werden. Sind beide Seiten stumpf, empfiehlt es sich, es in einer Fachwerkstatt schärfen und auswuchten zu lassen. Messer regelmäßig auf Beschädigung überprüfen und gegebenenfalls durch eine Fachwerkstatt sofort instand setzen lassen.

9.4 Schmierer

Schmierer ist nicht erforderlich.

10. Probleme und Störungen

Eine Leuchtdiode der Kapazitätsanzeige (15) blinkt.

Akkupacks leer.
- Akkupacks aufladen.

Maschine wird sehr laut.

Schneidfaden ist zu kurz
- Schneidfaden nachstellen (siehe Kapitel 7.5)

Alle Leuchtdioden der Kapazitäts- und Signalanzeige (15) blinken.

Überlast.
- Lassen Sie die Maschine abkühlen.
- Gehen sie langsamer vorwärts.

Die Maschine startet nicht.

Die Batterieleistung ist schwach.
- Akkupacks aufladen.

Die Maschine vibriert sehr stark.

Das Messer (24) ist nicht ausgewuchtet oder verschlissen.
- Messer (24) austauschen.

Schneidfaden (16) ist nicht auf beiden Seiten gleich lang.
- Schneidfaden nachstellen. Siehe Kapitel (7.5).

Die Maschine stoppt während des Mähens.

Akkupacks leer.
- Akkupacks aufladen.

Eine Blockierung ist aufgetreten.

- Akkupacks (14) entnehmen. Überprüfen Sie das Messer (24) / den Fadenkopf (29).

Die Betriebstemperatur der Maschine ist zu hoch.
- Maschine abkühlen lassen.

11. Zubehör

Verwenden Sie nur original Metabo- oder CAS- (Cordless Alliance System) Akkupacks und Zubehör.

Verwenden Sie nur Zubehör, das die in dieser Betriebsanleitung angegebenen Anforderungen und Kenndaten erfüllt.

- A Dickichtmesser, 3-flügelig, Ø 255 mm, incl. Schutzabdeckung(als Ersatz):
Best.-Nr.: 628432000
- B Grasmesser, 4-flügelig, Ø 254 mm, incl. Schutzabdeckung:
Best.-Nr.: 628433000
- C Ersatzfaden Ø 2 mm, wellenförmig:
Best.-Nr.: 628430000
- D Ersatzfaden Ø 2 mm, spiralförmig:
Best.-Nr.: 628423000
- E kompletter Fadenkopf (vollständiges Gehäuse inkl. Spule und Schneidfaden), (als Ersatz)
Best.-Nr.: 628429000
- F Akkupacks verschiedener Kapazitäten. Kaufen Sie nur Akkupacks mit der zu Ihrem Elektrowerkzeug passenden Spannung.
Best.-Nr.: 625367000 4,0 Ah (LiHD)
Best.-Nr.: 625368000 5,5 Ah (LiHD)
Best.-Nr.: 625369000 8,0 Ah (LiHD)
Best.-Nr.: 625549000 10,0 Ah (LiHD)
etc.
Best.-Nr.: 625591000 4,0 Ah (Li-Ion)
Best.-Nr.: 625592000 5,2 Ah (Li-Ion)
etc.
- G Ladegeräte: ASC 55, ASC 145, ASC 145 Duo,
etc.

Zubehör-Komplettprogramm siehe
www.metabo.com oder Katalog.

12. Reparatur

 Reparaturen an Elektrowerkzeugen dürfen nur durch eine Elektrofachkraft und nur mit Original-Ersatzteilen ausgeführt werden!

Mit reparaturbedürftigen Metabo Elektrowerkzeugen wenden Sie sich bitte an Ihre Metabo-Vertretung. Adressen siehe www.metabo.com.

Ersatzteillisten können Sie unter www.metabo.com herunterladen.

13. Umweltschutz

Befolgen Sie nationale Vorschriften zu umweltgerechter Entsorgung und zum Recycling ausgedienter Maschinen, Verpackungen und Zubehör.

Akkupacks dürfen nicht mit dem Hausmüll entsorgt werden! Geben Sie defekte oder verbrauchte Akkupacks an den Metabo-Händler zurück!

Akkupacks nicht ins Wasser werfen.



Nur für EU-Länder: Werfen Sie Elektrowerkzeuge nicht in den Hausmüll! Gemäß Europäischer Richtlinie 2012/19/EU über Elektro- und Elektronik-Altgeräte und Umsetzung in nationales Recht müssen verbrauchte Elektrowerkzeuge getrennt gesammelt und einer umweltgerechten Wiederverwertung zugeführt werden. Vor dem Entsorgen den Akkupack im Elektrowerkzeug entladen. Die Kontakte gegen Kurzschluss sichern (z. B. mit Klebeband isolieren).

14. Technische Daten

Erläuterungen zu den Angaben auf Seite 4.

Änderungen im Sinne des technischen Fortschritts vorbehalten.

U = Spannung
B = Schnittbreite
H = max. Schneidfaden-Länge
 H_x = Schneidfaden-Durchmesser
 n_0 = Leerlaufdrehzahl
m = Gewicht (mit kleinstem Akkupack)

Messwerte ermittelt gemäß EN ISO 11806-1, EN 60335-1, EN 50636-2-91.

Erlaubte Umgebungstemperatur beim Betrieb: -20 °C bis 50 °C (eingeschränkte Leistung bei Temperaturen unter 0 °C). Erlaubte Umgebungstemperatur bei Lagerung: 0 °C bis 30 °C

Empfohlene Umgebungstemperatur beim Laden: 0 °C bis 40 °C.

== Gleichstrom

Die angegebenen technischen Daten sind toleranzbehaftet (entsprechend den jeweils gültigen Standards).



Emissionswerte

Diese Werte ermöglichen die Abschätzung der Emissionen des Elektrowerkzeugs und den Vergleich verschiedener Elektrowerkzeuge. Je nach Einsatzbedingung, Zustand des Elektrowerkzeuges oder der Einsatzwerkzeuge kann die tatsächliche Belastung höher oder geringer ausfallen. Berücksichtigen Sie zur Abschätzung Arbeitspausen und Phasen geringerer Belastung. Legen Sie aufgrund entsprechend angepasster Schätzwerte Schutzmaßnahmen für den Anwender fest, z.B. organisatorische Maßnahmen.

Schwingungsgesamtwert (Vektorsumme dreier Richtungen):

a_h = Schwingungsemissionswert

K_h = Unsicherheit (Schwingung)

Typische A-bewertete Schallpegel:

L_{pA} = Schalldruckpegel

L_{WA} = Schalleistungspegel

K_{pA} , K_{WA} = Unsicherheit

$L_{WA(G)}$ = garantierter Schalleistungspegel gemäß 2000/14/EG



Gehörschutz tragen!

Original instructions

1. Declaration of Conformity

We declare and accept sole responsibility for ensuring: these cordless brush cutters identified by their type and serial number *1) conform to all relevant provisions of the directives *2) and standards *3). Technical documentation at *6).

2000/14/EC: Conformity assessment procedures in accordance with Annex VI

Named body *4), Guaranteed sound power level LWA(G) *5),

- see page 4.

For UK only:

UK We as manufacturer and authorized person to
CA compile the technical file, see *6) on page 4, hereby declare under sole responsibility that these cordless brush cutters, identified by type and serial number *1) on page 4, fulfil all relevant provisions of following UK Regulations S.I. 2016/1091, S.I. 2008/1597, S.I. 2012/3032, S.I. 2001/1701 and Designated Standards EN 62841-1:2015, EN ISO11806-1:2011 (partly), EN IEC 63000:2018

S.I. 2001/1701: Conformity assessment procedures in accordance with Schedule 9.

Approved Body: Intertek Testing & Certification Ltd.

Academy Place, 1-9 Brook Street, Brentwood, Essex, CM14 5NQ, UK, Body-No: 0359

Guaranteed sound power level LWA(G) *5) on page 4.

2. Specified Conditions of Use

The cordless brush cutters are intended for mowing and trimming applications when using the line head and when using the thicket blade for mowing grass and thinning and removal of tough, matted grass, undergrowth and thorny hedges.

The cordless brush cutter must not be used for cutting and trimming of hedges, bushes and other vegetation, where the cutting level is not parallel to the surface of the underground.

Use only the recommended cutting heads and protective equipment! The use of other tools (e.g. multi-piece metal cutting tools with swivel chains and flail blades or circular saw blades) can cause serious injuries.

The cordless brush cutter is designed to be supported by the ground.

The user bears sole responsibility for any damage caused by inappropriate use.

Generally accepted accident prevention regulations and the safety instructions must be observed.

3. General Safety Information



For your own protection and for the protection of your power tool, pay attention to

all parts of the text that are marked with this symbol!



WARNING – Read the operating instructions to reduce the risk of injury.



WARNING – Read all safety warnings, instructions, illustrations and specifications provided with this power tool.

Failure to follow all instructions listed below may result in electric shock, fire and/or serious injury.

Save all warnings and instructions for future reference. Pass on your electrical tool only together with these documents.

Residual risks: Even when the device is used as intended, there could be residual risks. Observe all safety warnings and instructions.

Possible hazards:

- Injuries and material damage caused by flying parts.
- Lung damage if no suitable dust mask is worn.
- Hearing damage if no suitable hearing protection is worn.
- Health detriment, due to vibration emissions, if the machine is used over a long period of time or if it not properly guided or maintained.

4. Special safety instructions

4.1 Introduction

- Carefully read the operating instructions. Familiarise yourself with the controls and the proper use of the machine.
- Do not allow children, persons with reduced physical, sensory or mental abilities or lack of experience and/or knowledge, or persons not familiar with these instructions to use this machine. Local regulations may limit the age of the operator.

- Children should be supervised to ensure that they do not play with the tool.
- Do not operate the machine if persons, especially children, or pets are nearby.
- The user is responsible for injuries or material damage to other persons or their property.
- Do not modify the device.
- National regulations may restrict the use of the machine.

4.2 Preparation

- Always wear sturdy, non-slip shoes and long, durable trousers when operating the machine. Do not operate the machine barefoot or with open shoes. Do not wear loose-fitting clothing or clothing with dangling strings or ribbons. Always wear face protection and protective goggles. Wear protective gloves.
- When using the blade: sturdy, non-slip shoes with steel caps.
- Thoroughly check the area of use of the machine and remove all object that could be caught and ejected by the machine.
- Remove extension cables out of the range of action of the machine. Cutting accessory contacting a "live" wire may give the operator an electric shock.
- Always inspect visually before use if the blade, the fixing screw and the blade assembly are worn or damaged. Worn or damaged components must be replaced in sets to avoid imbalance. Replace damaged or illegible markings.
- Never replace the non-metalling cutting line with a metallic cutting line. Use only genuine accessories.
- When working for long periods of time wear ear protectors. High noise levels over a prolonged period of time may affect your hearing.
- Practice all work techniques. Inexperienced persons are strongly advised to seek competent advice and guidance from an experienced person before operating this machine.

4.3 Kickback

- Kickback is the sudden response to an accessory pinching or jamming while rotating (24). Pinching or snagging causes rapid stalling of the rotating blade. This in turn causes an uncontrolled machine to be forced in the opposite direction of the blade at the pinched or snagged point. Make sure that you stand safely, hold the machine firmly on both handles and avoid getting caught or blocking the blade. Also be aware of hidden obstacles that may cause the blade to jam.

4.4 Operation

- Use the machine only in daylight or good artificial light.
- Avoid using the machine on wet grass.
- Do not operate the machine in bad weather conditions, especially when there is a risk of

lightning. This reduces the risk to be hit by lightning.

- Keep the ventilation openings free from foreign bodies.
- Do not use a power tool while you are tired or under the influence of drugs, alcohol or medication. A moment of inattention while operating power tools may result in serious personal injury.
- Always use the supplied carry strap/shoulder strap.
- Avoid adverse body positions. Keep proper footing and balance at all times, especially when working on sloped ground.
- Ensure stable footing. If you lose your balance, immediately let go of the switch (6).
- Make sure you have the correct working position, take breaks and change working position.
- Guide the tool only at walking pace.
- When working on slopes, always move along horizontally, never mow up and down.
- Be extremely careful when changing direction on slopes.
- Do not work on steep slopes.
- Do not mow near steep slopes, ditches or embankments.
- Watch out for holes, furrows, rocks and other hidden objects that can cause you to fall. Remove all obstacles such as stones and branches
- Always keep the cutting tool close to the ground.
- Never operate the machine with damaged protective equipment or without protective equipment (e.g. step limiter, guard, handle).
- Carefully start up the motor according to the instructions and with your feet far away from the cutting insert.
- Danger from parts moving hazardously. Do not touch moving parts. Before any contact, all parts must have come to a complete standstill and the battery pack must have been removed.
- Do not put your hands or feet anywhere near or below rotating parts.
- Switch off the motor and remove battery pack(s). Ensure that all moving parts have come to a standstill:
 - if you leave the machine unattended;
 - before clearing any blockages;
 - before checking or cleaning the machine or before carrying out any work on the machine;
 - if a foreign object has been hit or if the machine has been dropped. Check the machine for damage and have repairs carried out before putting the machine back into operation.
 - when the machine starts to vibrate excessively.
- If the machine starts to vibrate with unusual strength, an immediate check is required:
 - check for damage;
 - replace or repair damaged parts;
 - ensure that all nuts, bolts and screws are tightened.

- In the event of an accident or malfunction, switch off the machine immediately and remove the battery pack.

4.5 Maintenance and storage

- Maintain power tools and accessories. Many accidents are caused by poorly maintained power tools.
- All nuts, bolts and screws must always be tightened to ensure that the machine is in safe operating condition.
- When adjusting the machine take care not to jam your fingers between moving blades and fixed parts of the machine.
- Remove the battery packs from the machine, wait until all moving parts have come to a standstill before making any adjustments, retrofitting, maintenance, cleaning or before storing the machine.
- When servicing the blades, please note that the blades can still move although the battery pack has been removed.
- Replace worn or damaged parts for safety reasons. Use only original spare parts and accessories.
- For storage and transport, always slide on the protective cover onto the blade.

4.6 Use and handling cordless tools

- **Only recharge with the charger specified by the manufacturer.** A charger that is suitable for one type of battery pack may create a risk of fire when used with another battery pack.
- **Use power tools only with specifically designated battery packs.** Use of any other battery packs may create a risk of injury and fire.
- **When not in use, keep batteries away from paper clips, coins, keys, nails, screws or other small metal objects that could bridge the contacts.** Shorting the battery terminals together may cause burns or a fire.
- **Under abusive conditions, liquid may be ejected from the battery. Avoid contact. If contact accidentally occurs, flush with water. If liquid contacts eyes, additionally seek medical help.** Liquid ejected from the battery may cause irritation or burns.
- **Do not use a battery pack or tool that is damaged or modified.** Damaged or modified batteries may exhibit unpredictable behaviour resulting in fire, explosion or risk of injury.
- **Do not expose a battery pack or tool to fire or excessive temperature.** Exposure to fire or temperature above 130 °C (265 °F) may cause explosion.
- **Follow all charging instructions and do not charge the battery pack or tool outside the temperature range specified in the instructions.** Charging improperly or at temperatures outside the specified range may damage the battery and increase the risk of fire.
- **Avoid accidental operation. Make sure that the machine is switched off before connecting the battery and before picking up**

or carrying the lamp. Carrying the machine with your finger on the switch or energising machines that have the switch on invites accidents.

- Remove battery packs from the machine...
 - ...before making any adjustments, changing tools, maintenance or cleaning.
 - ...if the operator moves away from the tool.
 - ...prior to the removal of blockages.
 - ...after touching a foreign body in order to check the tool for damage.
 - ...for immediate checking, when the machine starts to vibrate excessively.



Protect battery packs from water and moisture!



Do not expose battery packs to fire!

- Do not use faulty or deformed battery packs!
- Do not open battery packs!
- Do not touch or short circuit battery pack contacts!



A slightly acidic, flammable fluid may leak from defective Li-ion battery packs!



If battery fluid leaks out and comes into contact with your skin, rinse immediately with plenty of water. If battery fluid leaks out and comes into contact with your eyes, wash them with clean water and seek medical attention immediately!

- If the machine is defective, remove the battery pack from the machine.

Transport of li-ion battery packs:

- The shipping of li-ion battery pack is subject to laws related to the carriage of hazardous goods (UN 3480 and UN 3481). Inform yourself of the currently valid specifications when shipping li-ion battery packs. If necessary, consult your freight forwarder. Certified packaging is available from Metabo.
- Only send the battery pack if the housing is intact and no fluid is leaking. Remove the battery pack from the machine for sending. Prevent the contacts from short-circuiting (e.g. by protecting them with adhesive tape).

4.7 Icons



WARNING – General hazards!



Read the operating instructions.



Ensure that nobody gets injured by catapulted foreign bodies. Keep other people away.



Keep persons nearby and pets at a safe distance to the device.



Keep other people away. Maintain a distance of at least 15 m from persons

and objects.



Protect the device from water and moisture. Do not expose to rain.



Wear safety goggles.



Wear ear protectors. High noise levels over a prolonged period of time may affect your hearing.



Wear head protection if there is the risk of falling parts.



Wear non-slip foot protection.



Do not use metal saw blades.



Wear gloves.



Beware of kickback.



Beware of parts being ejected.

5. Overview

See pages 2 and 3.

- 1 Rod (ergonomically curved)
- 2 Handle
- 3 Suspension point
- 4 Handle
- 5 Switch lock
- 6 Switch (switching on/off, setting speed)
- 7 FSD 36-18 LTX BL 40: step limiter (do not use as handle)
- 8 Arrows show the direction of rotation of the cutting tools
- 9 Thread cutter (WARNING! Danger of injury from the sharp edges of the blade)
- 10 Safety guard
- 11 Cutting head
- 12 Battery pack release button
- 13 Capacity indicator button *
- 14 Battery pack(s) *
- 15 Capacity and signal indicator *
- 16 Thread (cutting line)
- 17 Cap (of the line head)
- 18 Base body (of the line head)
- 19 Shackle (guard)
- 20 Screw (to fix the guard)
- 21 Rod (to lock the drive shaft)
- 22 Drilled hole (to lock the drive shaft)
- 23 Drive shaft

- 24 Blades
- 25 Disc
- 26 Clamping cap
- 27 Clamping nut
- 28 Combination wrench
- 29 Thread head
- 30 Screws of the handle
- 31 Wing nut
- 32 Handle bar
- 33 Cable holder
- 34 Shoulder strap
- 35 Carabiner hook

*equipment-specific

6. Initial Operation



WARNING! Switch off the machine and remove (14) battery packs. Unintentional startup can cause serious injuries. The machine must be stationary.



WARNING! Danger of injury from sharp cutting edge on the line cutter (9) and blade (24). Wear protective gloves.

6.1 Attaching the guard (10) (fig. B)



WARNING! Danger of injury from sharp cutting edge on the line cutter (9). Wear protective gloves.

1. Hook the guard (10) into the shackle (19).
2. Insert the screw (20) and firmly tighten it.

6.2 Attaching / removing the line head (29) (fig. C)

Fitting

1. Locking the drive shaft (23):
 - insert the supplied rod (21) into the drilled hole (22).
 - Turn the drive shaft (23) by hand until the rod (21) engages and the drive shaft cannot be turned anymore.
2. As shown, screw on the line head (29) in anti-clockwise direction and tighten by hand.
3. Release the drive shaft:
 - Pull out the rod (21) .

Removal

Proceed in the same way as for the attachment, however unscrew the line head in clockwise direction.

6.3 Insert cutting line (16) in line head (29) (fig. A)

1. Hold tight the base body (18) . Turn the cap (17) in clockwise direction until the triangular marks are opposite each other (and/or the continuous groove on the side of the print head is aligned with the triangle of the line head's cap).
2. Bend the end of the line straight (so that it can be inserted more easily). Push the line end (16) into the opening marked with an arrow and the words "LINE IN. NOTE: See fig. A: Push in exactly in the direction of the arrow (slightly slanted)!

Result: The line end emerges from the opposite opening.

3. Pull out the shorter line until both lines are of equal length.
4. Hold tight the base body (18) . Turn the cap (17) in clockwise direction: The line is wound up in the base body. Stop when 13 cm (5.1") of line still protrudes on both sides. (A line that is too long is automatically cut off by the line cutter (9)).

6.4 Fitting / removing the blade (fig. D)

Fitting

1. Locking the drive shaft (23):
 - insert the supplied rod (21) into the drilled hole (22).
 - Turn the drive shaft (23) by hand until the rod (21) engages and the drive shaft cannot be turned anymore.
2. As show, position the blade (24), disc (25) and clamping cap (26) . **WARNING!** Place the disc (25) in the correct position (see fig. D)! Screw on the clamping nut (27) in anti-clockwise direction and firmly tighten using the supplied combination wrench (28).
3. Release the drive shaft:
 - Pull out the rod (21) .

Removal

Proceed in the same way as for fitting, however unscrew the clamping nut (27) with the supplied combination wrench (28) in clockwise direction.

6.5 Attaching the handle

 **WARNING!** The distance from the handle to the lower end of the rod must be at least the value shown in fig. E / F.

FSD 36-18 LTX BL 40 (fig. E):

1. Choose the right position, see chapter 7.1.
2. Attach handle (2) as shown to the rod (1) and firmly tighten the screws (30) .

FSB 36-18 LTX BL 40 (fig. F):

1. Choose the right position, see chapter 7.1.
2. Attach the handle bar (32) as shown to the rod (1). Set the desired position and angle and firmly tighten the wing screws (31) .
3. Press the cable into the cable holder (33) and let it engage.

6.6 Battery pack

Charge the battery pack before use.
Recharge the battery pack if performance diminishes.

Instructions on charging the battery pack can be found in the operating instructions of the Metabo charger.

In case of Li-Ion battery packs with capacity and signal display (15) (equipment-specific):

- Press the button (13); the LEDs indicate the charge (15) level.
- The battery pack is almost flat and must be recharged if one LED is flashing.

Inserting and removing the battery pack

 **WARNING!** Before removing or inserting the battery pack: Switch off the machine and wait until the motor is at a standstill.

Insertion: Slide in the battery packs (14) until they engage.

Removal: Press the battery pack release button (12) and pull out the battery packs (14).

7. Use

 **WARNING!** Wear protective goggles during operation.

7.1 Setting the machine for the user (fig. G)

1. Tighten the shoulder strap (34) . Adjust the length in such a way that the carabiner hook (35) is about a hand width below the hip.
2. Hook in carabiner hook from the suspension point (3).
3. Balance the machine:
 - Loosen the screw of the suspension point (3).
 - Move the suspension point in such a way that the cutting head (11) rests slightly on the ground when balanced.
 - Tighten again the screw of the suspension point
4. Attach the handle in a comfortable position. See chapter 6.5.

7.2 Start the machine, modify the speed

1. Firmly hold the machine with the right hand on the handle (4) and with the left hand on the handle (2) . FSD 36-18 LTX BL 40: Do not hold on the step limiter (7) .
2. Press and keep pressed the switch lock (5) .
3. Press the switch (6) to start up. The speed can be changed by depressing the switch.

7.3 Stopping the machine

Release the switch (6) . Hold the machine by the handles with both hands and wait until the machine has come to a complete standstill.

7.4 Mowing

Always guide the cutting head (11) close to the ground. Move the cutting head (11) evenly back and forth. Walk forward slowly and carefully.

7.5 Readjust the cutting line

With the machine **running**, briefly tap the line head (29) onto the ground: About 3 cm of line is readjusted. A line that is too long is automatically cut off by the line cutter (9) .

If the lines break off directly at the line head or are too short, they must be pulled out by hand:

 **WARNING!** Remove the battery packs (14) . Unintentional startup can cause serious injuries. The machine must be stationary.

- Switch off the machine, allow the motor to come to a standstill, remove battery packs (14).
- Press and keep pressed the cap (17).
- Pull out lines by hand.
- If the cutting line is used up: see chapter 6.3.

8. Cleaning, transporting, storage

 **WARNING!** Remove the battery packs (14) . Unintentional startup can cause serious injuries. The machine must be stationary.

 **WARNING!** Danger of injury from sharp cutting edge on the line cutter (9) and on the blade (24). Wear protective gloves.

8.1 Cleaning

- Clean after each use: Remove grass clippings, leaves, dirt and other deposits.

8.2 Transporting, storage

- Clean the machine before storage.
- Always keep the cutting line moist. A dry cutting line breaks off more quickly and wears out faster. E.g. remove the cutting line from the reel and store in a bowl of water.
- Make sure that the machine does not have any loose or damaged parts.
If necessary:
 - Replace damaged parts.
 - Tighten the screws.
 - If necessary have them repaired in a specialist workshop.
- Store the machine in a dry place.
- Ensure that children cannot get anywhere near the machine.
- **FSB 36-18 LTX BL 40:** For space-saving transport or storage, the handle bar (32) can be rotated by 90° after loosening the wing screw (31) . Retighten the wing screw (31).
- For storage and transport, always slide on the protective cover onto the blade.
- Secure in a safe position for transport.

9. Maintenance

 **WARNING!** Remove the battery packs (14) . Unintentional startup can cause serious injuries. The machine must be stationary.

 **WARNING!** Danger of injury from sharp cutting edge on the line cutter (9) and blade (24). Wear protective gloves.

9.1 General maintenance

- Check the machine for damaged, missing or loose parts such as screws, nuts, bolts and caps before each use.
- Check the machine before each use for damage and ageing and have it repaired in a specialist workshop immediately if necessary.
- Tighten all fasteners and caps properly.
- Clean the machine with a dry cloth. Do not use water.
- **Never service damaged battery packs.** Service of battery packs should only be performed by the manufacturer or authorized service providers.

9.2 Replacing cutting line

See chapter 6.3.

Order number see chapter 11.

9.3 Dull blade

 **WARNING!** A blunt or incorrectly sharpened blade (24) increases the risk of kickback.

A blunt blade (24) can be rotated by 180°. If both sides are blunt, it is advisable to have it sharpened and balanced in a specialist workshop. Check blades regularly for damage and have them repaired in a specialist workshop immediately if necessary.

9.4 Lubrication

Lubrication is not required.

10. Troubleshooting Guide

One LED of the capacity display (15) flashes.

Battery pack empty.

- Charge the battery packs .

Machin emits a lot of noise.

Cutting line is too short.

- Readjust cutting line (see chapter 7.5)

All LEDs of the capacity and signal display (15) flash.

Overload.

- Let the machine cool down.
- Move forward more slowly.

The machine does not start.

The battery pack performance is weak.

- Charge the battery packs .

The machine vibrates heavily.

The blade (24) is not balanced or worn.

- Replace the blade (24).

The cutting line (16) is not the same length on both side.

- Readjust the cutting line. See chapter (7.5).

The machine stops during the mowing process.

Battery pack empty.

- Charge the battery packs .

There is a blockage.

- Remove the battery packs (14) . Check the blade (24) / the line head (29).

The operating temperature of the machine is too high.

- Let the machine cool down.

11. Accessories

Use only original Metabo or CAS (Cordless Alliance System) battery packs and accessories.

Use only accessories that fulfil the requirements and specifications listed in these operating instructions.

- A Thicket blade, 3-wings, Ø 255 mm, incl. protective cover (as spare):
Order no.: 628432000
 - B Grass blade, 4-wings, Ø 254 mm, incl. protective cover:
Order no.: 628433000
 - C Replacement thread Ø 2 mm, wave-shaped:
Order no.: 628430000
 - D Replacement thread Ø 2 mm, spiral-shaped:
Order no.: 628423000
 - E Complete line head (complete housing incl. reel and cutting line, (as spare)
Order no.: 628429000
 - F Battery packs with different capacities. Buy battery packs only with voltage suitable for your power tool.
Order no.: 625367000 4.0 Ah (LiHD)
Order no.: 625368000 5.5 Ah (LiHD)
Order no.: 625369000 8.0 Ah (LiHD)
Order no.: 625549000 10.0 Ah (LiHD)
etc.
Order no.: 625591000 4.0 Ah (Li-Ion)
Order no.: 625592000 5.2 Ah (Li-Ion)
etc.
 - G Chargers: ASC 55, ASC 145, ASC 145 Duo, etc.
- For a complete range of accessories, see www.metabo.com or the catalogue.

12. Repairs

 Repairs to electrical tools must only be carried out by qualified electricians and only with original spare parts!

Contact your local Metabo representative if you have Metabo power tools requiring repairs. For addresses see www.metabo.com.

You can download a list of spare parts from www.metabo.com.

13. Environmental Protection

Observe national regulations on environmentally compatible disposal and on the recycling of disused machines, packaging and accessories.

Battery packs may not be disposed of with regular waste. Return faulty or used battery packs to your Metabo dealer!

Do not allow battery packs to come into contact with water!

 Only for EU countries: never dispose of power tools in your household waste!
According to European Directive 2012/19/EU on Waste from Electric and Electronic Equipment and implementation in national law, used power tools must be collected separately and recycled in an environmentally-friendly manner.

Discharge the battery pack in the power tool before disposal. Prevent the contacts from short-circuiting (e.g. by protecting them with adhesive tape).

14. Technical Specifications

Explanatory notes regarding the specifications on page 4.

Changes due to technological progress reserved.

U = voltage
B = cutting width
H = max. cutting line length
 H_x = cutting line diameter
 n_0 = no-load speed
m = weight (with the smallest battery pack)

Measured values determined in conformity with EN ISO 11806-1, EN 60335-1, EN 50636-2-91.

Permitted ambient temperature during operation: -20 °C to 50 °C (limited performance with temperatures below 0 °C). Permitted ambient temperature for storage: 0 °C to 30 °C.

Recommended ambient temperature when charging: 0 °C to 40 °C

--- direct current

The technical specifications quoted are subject to tolerances (in compliance with relevant valid standards).

Emission values

These values make it possible to assess the emissions from the power tool and to compare different power tools. The actual load may be higher or lower depending on operating conditions, the condition of the power tool or the accessories used. Please allow for breaks and periods when the load is lower for assessment purposes. Arrange protective measures for the user, such as organisational measures based on the adjusted estimates.

Vibration total value (vector sum of three directions):

a_h = vibration emission value

K_h = uncertainty (vibration)

Typical A-weighted sound levels:

L_{pa} = sound-pressure level

L_{WA} = Acoustic power level

K_{pA} , K_{WA} = Uncertainty

$L_{WA(G)}$ = Guaranteed acoustic power level as per 2000/14/EC



 **Wear ear protectors!**

Notice originale

1. Déclaration de conformité

Nous déclarons en notre propre responsabilité que ces débroussailleuses sans fil, identifiées par leur type et leur numéro de série *1), sont conformes à toutes les spécifications applicables des directives *2) et normes *3). Documents techniques en *6).

2000/14/CE : procédure d'évaluation de la conformité selon l'annexe VI.
Organisme notifié *4), niveau de puissance acoustique garanti LWA(G) *5),
- voir page 4.

2. Utilisation conforme à l'usage

Les débroussailleuses sans fil sont destinées aux travaux de tonte et de nettoyage lorsqu'elles sont utilisées avec la tête de coupe et à la tonte de gazon et à l'émondage et à l'élimination de l'herbe dure, feutrée, des broussailles et des haies d'épines lorsqu'elles sont utilisées avec la lame à taillis.

La débroussailleuse sans fil ne peut pas être utilisée pour couper ou tailler des haies, des arbustes ou d'autres végétations dont la surface de coupe n'est pas parallèle au sol.

Utilisez exclusivement les têtes de coupe et les dispositifs de protection recommandés !
L'utilisation d'autres outils (par exemple outils de coupe métalliques en plusieurs parties avec chaîne à maillons tournants ou fileaux ou lames de scie circulaires) peut entraîner des blessures graves.

La débroussailleuse sans fil peut reposer sur le sol durant le travail.

L'utilisateur est entièrement responsable de tous les dommages résultant d'une utilisation non conforme.

Les prescriptions générales en matière de prévention des accidents et les consignes de sécurité doivent être respectées.

3. Consignes générales de sécurité



Dans l'intérêt de votre propre sécurité et afin de protéger votre outil

électrique, respecter les passages de texte marqués de ce symbole !



AVERTISSEMENT – Lire la notice d'utilisation afin d'éviter tout risque de blessure.



AVERTISSEMENT – Lire tous les avertissements de sécurité, les instructions, les

illustrations et les caractéristiques techniques relatifs à cet outil électrique. Ne pas suivre les instructions énumérées ci-dessous peut provoquer une électrocution, un incendie et/ou de sérieuses blessures.

Conserver toutes les consignes de sécurité et instructions pour une utilisation ultérieure.

Toujours remettre l'outil électrique accompagné de ces documents.

Risques résiduels : Même en cas d'utilisation conforme de cet appareil, des risques résiduels peuvent demeurer pendant son fonctionnement. Respecter toutes les consignes de sécurité et les instructions.

Risques possibles :

- Blessures et dommages matériels causés par la projection d'objets.
- Lésions pulmonaires en l'absence du port d'un masque antipoussière adapté.
- Lésions auditives en l'absence du port de protège-oreilles adaptés.
- Dommages pour la santé causés par les vibrations si la machine est utilisée longtemps ou n'est pas guidée et entretenue correctement.

4. Consignes de sécurité particulières

4.1 Introduction

- Lisez attentivement le mode d'emploi. Familiarisez-vous avec les éléments de commande et l'utilisation correcte de la machine.
- Empêchez les enfants, les personnes aux capacités physiques, sensorielles ou mentales limitées ou manquant d'expérience et/ou de connaissances ou les personnes qui n'ont pas

pris connaissance des présentes consignes d'utiliser la machine. Des prescriptions locales peuvent limiter l'âge de l'utilisateur.

- Les enfants doivent être surveillés afin de s'assurer qu'ils ne jouent pas avec l'appareil.
- N'utilisez pas la machine lorsque des personnes, et notamment des enfants, ou des animaux domestiques se trouvent à proximité.
- L'utilisateur est responsable des blessures et des dommages matériels subis par d'autres personnes ou par leurs biens.
- Ne pas modifier l'appareil.
- Des prescriptions nationales peuvent limiter l'usage de la machine.

4.2 Préparation

- Portez toujours des chaussures solides et antidérapantes et un pantalon long et résistant lorsque vous utilisez la machine. N'utilisez pas la machine pieds nus ou avec des chaussures ouvertes. Ne portez pas de vêtements amples ou de vêtements avec des lacets ou des rubans. Portez une visière de protection et des lunettes de protection. Portez des gants de protection.
- Lorsque vous utilisez la lame : portez des chaussures solides et antidérapantes avec des embouts en acier.
- Vérifiez soigneusement la zone sur laquelle vous souhaitez utiliser la machine et éliminez tous les objets qui pourraient être happés et projetés par la machine.
- Éloignez le câble de rallonge de la zone de travail de la machine. Le contact avec un câble sous tension peut entraîner une électrocution.
- Avant toute utilisation, contrôlez visuellement si la lame, la vis de fixation et l'unité de coupe ne sont pas usées ou endommagées. Les pièces usées ou endommagées doivent être remplacées par sets afin d'éviter tout déséquilibre. Remplacez les inscriptions endommagées ou illisibles.
- Ne jamais remplacer le fil de coupe non métallique par un fil de coupe métallique. Utilisez uniquement des accessoires originaux.
- Pour des travaux de longue durée, une protection acoustique est nécessaire. Des nuisances acoustiques intenses et prolongées peuvent provoquer une perte d'audition.
- Testez toutes les techniques de travail. Si vous n'avez aucune expérience avec ce type d'appareil, commencez par demander l'aide d'une personne expérimentée.

4.3 Rebond

- Le rebond est une réaction soudaine à l'accrochage ou au blocage d'une lame (24). L'accrochage ou le blocage provoque un arrêt brutal de la lame en rotation. La machine hors de contrôle accélère alors dans le sens de rotation opposé à celui de la lame au point de blocage. Veillez toujours à adopter une position stable, maintenez fermement la machine par les deux poignées et évitez tout accrochage ou blocage

de la lame. Soyez attentif aux obstacles cachés qui peuvent entraîner un blocage de la lame.

4.4 Fonctionnement

- Utilisez uniquement la machine à la lumière du jour ou avec un bon éclairage artificiel.
- Évitez d'utiliser la machine sur de l'herbe mouillée.
- N'utilisez pas la machine par mauvais temps, notamment en cas de risque d'orage. Cela réduit le risque d'être touché par la foudre.
- Veiller à ce que des corps étrangers ne bouchent pas les fentes d'aération.
- Ne pas utiliser un outil électrique lorsque vous êtes fatigué ou sous l'emprise de drogues, de l'alcool ou de médicaments. Un moment d'inattention en cours d'utilisation d'un outil électrique peut entraîner des blessures graves.
- Utilisez toujours la sangle de transport / la sangle d'épaule fournie.
- Évitez toute position corporelle inhabituelle. Veillez à adopter une position stable et à garder l'équilibre, notamment dans les pentes.
- Veillez toujours à garder l'équilibre. Si vous perdez l'équilibre, lâchez immédiatement l'interrupteur (6).
- Veillez à adopter la bonne attitude de travail, faites des pauses et changez de position.
- Poussez toujours la tondeuse en marchant.
- Dans les pentes, travaillez toujours dans le sens horizontal, ne tondez jamais en montant et en descendant.
- Soyez extrêmement prudent lorsque vous changez de direction dans les pentes.
- Ne travaillez pas sur des pentes trop raides.
- Ne tondez pas à proximité de pentes raides, de fossés ou de talus.
- Soyez attentif aux trous, aux ornières, aux rochers et à d'autres objets cachés qui pourraient vous faire tomber. Éliminez tous les obstacles comme les pierres et les branches.
- Toujours guider l'outil de coupe au plus près du sol.
- N'utilisez jamais la machine avec des dispositifs de protection ou des caches endommagés ou sans dispositifs de protection ou caches (par ex. limiteur de coupe, capot de protection, poignée).
- Mettez le moteur en marche avec prudence, conformément aux consignes et en gardant les pieds éloignés de la lame.
- Risque lié aux pièces mobiles dangereuses. Ne touchez pas les pièces mobiles. Avant de toucher ces pièces, attendez qu'elles soient toutes à l'arrêt et retirez la batterie.
- Ne pas approcher les mains ou les pieds des pièces rotatives et ne pas les placer sous les pièces rotatives.
- Arrêtez le moteur et retirez la batterie. Assurez-vous que toutes les pièces sont à l'arrêt :
 - si vous laissez la machine sans surveillance ;
 - avant de débloquer la machine ;

- avant de contrôler, nettoyer ou effectuer des travaux sur la machine ;
- si vous êtes entré en contact avec un corps étranger ou si vous avez fait tomber la machine. Vérifiez si la machine ne présente pas de dommages et réparez-la avant de la réutiliser.
- Si la machine vibre trop fort et de manière inhabituelle.
- Si la machine vibre de manière inhabituellement forte, un contrôle immédiat est nécessaire :
 - vérifiez si elle n'est pas endommagée ;
 - remplacez ou réparez les pièces endommagées ;
 - veillez à ce que tous les écrous, boulons et vis soient bien serrés.
- En cas d'accident ou de dérangement, éteindre immédiatement la machine et retirer les batteries.

4.5 Entretien et stockage

- Entretenez les outils électriques et les accessoires avec soin. De nombreux accidents sont dus à des outils électriques mal entretenus
- Tous les écrous, boulons et vis doivent toujours être bien serrés afin que la machine puisse fonctionner en toute sécurité.
- Lorsque vous réglez la machine, veillez à ce que vos doigts ne se coincent pas entre les lames mobiles et les pièces fixes de la machine.
- Retirez les batteries de la machine, attendez l'arrêt complet de toutes les pièces mobiles avant d'effectuer des réglages, un changement d'équipement, l'entretien ou le nettoyage de la machine ou de ranger la machine.
- Lors de l'entretien des lames, tenez compte du fait que les lames peuvent encore bouger malgré le retrait de la batterie.
- Pour des raisons de sécurité, remplacez les pièces usées ou endommagées. Utilisez uniquement des pièces de rechange et des accessoires originaux.
- Toujours placer le capot de protection sur la lame avant de ranger et de transporter la machine.

4.6 Utilisation et manipulation de machines sans fil

- **Rechargez les batteries uniquement à l'aide des chargeurs recommandés par le fabricant.** Un chargeur qui est adapté à un type de batteries peut créer un risque d'incendie lorsqu'il est utilisé avec un autre type de batteries.
- **Utilisez uniquement les batteries prévues pour les outils électriques.** L'utilisation de toute autre batterie peut présenter un risque de blessure et d'incendie.
- **Tenir la batterie non utilisée éloignée des trombones, pièces de monnaie, clés, clous, vis ou autres petits objets métalliques susceptibles d'entraîner un shunt entre les contacts.** Le court-circuitage des bornes d'une batterie entre elles peut causer des brûlures ou un feu.
- **En cas d'utilisation non conforme, du liquide peut fuir de la batterie. Éviter tout contact. En cas de contact accidentel, nettoyer à l'eau. Si**

le liquide entre en contact avec les yeux, rechercher en plus une aide médicale. Le liquide éjecté des batteries peut causer des irritations ou des brûlures.

- **N'utilisez pas de batterie endommagée ou modifiée.** Les batteries endommagées ou modifiées peuvent avoir un comportement imprévisible provoquant un feu, une explosion ou un risque de blessure.
- **N'exposez pas les batteries au feu ou à des températures élevées.** Une exposition au feu ou à une température supérieure à 130 °C (265 °F) peut provoquer une explosion.
- **Suivez toutes les instructions de recharge et ne chargez pas la batterie ou l'outil sans fil en dehors de la plage de température indiquée dans le mode d'emploi.** Un chargement incorrect ou à des températures hors de la plage spécifiée de températures peut endommager la batterie et augmenter le risque d'incendie.
- **Évitez toute mise en marche intempestive. Assurez-vous que la machine est éteinte avant de brancher la batterie, de soulever ou de porter la machine.** Si vous portez la machine avec le doigt sur l'interrupteur ou si vous branchez la machine au courant alors qu'elle est allumée, cela peut causer des accidents.
- Retirer les batteries de la machine...
 - ...avant toute opération de réglage, de changement d'accessoire, de maintenance ou de nettoyage.
 - ...lorsque l'utilisateur s'éloigne de la machine.
 - ...avant de remédier à un blocage.
 - ...avant de vérifier si la machine a été endommagée après un contact avec un corps étranger.
 - ...pour le contrôle immédiat lorsque la machine commence à vibrer de manière inhabituelle.



Protéger les batteries de l'humidité !



Ne pas exposer les batteries au feu !

- N'utilisez pas de batteries défectueuses ou déformées !
- N'ouvrez pas les batteries !
- Ne touchez ni court-circuitez jamais entre eux les contacts d'une batterie.



Une batterie Li-Ion défectueuse peut occasionner une fuite de liquide légèrement acide et inflammable !



En cas de fuite d'acide de batterie et de contact avec la peau, rincez immédiatement et abondamment à l'eau. En cas de projection dans les yeux, lavez-les à l'eau propre et consultez immédiatement un médecin !

- Si la machine est défectueuse, retirer la batterie de la machine.

Transport de batteries Li-Ion :

- L'expédition de batteries Li-Ion est soumise à la législation sur les produits dangereux (UN 3480

et UN 3481). Lors de l'envoi de batteries Li-Ion, clarifiez les prescriptions actuellement valables. Le cas échéant, veuillez vous renseigner auprès de votre transporteur. Un emballage certifié est disponible chez Metabo.

- Envoyez uniquement des batteries dont le boîtier est intact et qui ne présentent pas de fuite. Pour l'envoi, sortez la batterie de l'outil. Protégez les contacts de tout court-circuit (par exemple isolez-les à l'aide de ruban adhésif).

4.7 Symboles



AVERTISSEMENT – Risques d'ordre général !



Lire le mode d'emploi.



Veiller à ce que personne ne soit blessé par des corps étrangers projetés. Tenir d'autres personnes à distance.



Maintenir votre appareil à une distance de sécurité des personnes et des animaux domestiques qui se trouvent à proximité.



Tenir d'autres personnes à distance. Respecter une distance d'au moins 15 m

par rapport aux personnes et aux objets.



Protéger votre appareil contre l'humidité. Ne pas exposer à la pluie.



Porter des lunettes de protection.



Porter des protège-oreilles. L'exposition à un niveau de bruit important peut entraîner des pertes d'audition.



Porter un casque de protection en cas de risque de chute de pièces.



Porter des chaussures antidérapantes.



Ne pas utiliser de lames de scie métalliques.



Porter des gants.



Attention au rebond.



Attention à l'éjection de pièces.

5. Vue d'ensemble

Voir pages 2 et 3.

- 1 Barre (coudée de manière ergonomique)
- 2 Poignée
- 3 Point de suspension

- 4 Poignée
- 5 Verrouillage de l'interrupteur
- 6 Interrupteur (mise en marche/arrêt, réglage de la vitesse de rotation)
- 7 FSD 36-18 LTX BL 40 : limiteur de coupe (ne pas utiliser comme poignée)
- 8 La flèche indique le sens de rotation des outils de coupe
- 9 Coupe-fil (AVERTISSEMENT ! risque de blessure par le tranchant de la lame)
- 10 Capot de protection
- 11 Tête de coupe
- 12 Déverrouillage de la batterie
- 13 Touche de l'indicateur de capacité *
- 14 Batterie(s) *
- 15 Indicateur de capacité et de signalisation *
- 16 Fil (fil de coupe)
- 17 Couvercle (de la tête de coupe)
- 18 Corps de base (de la tête de coupe)
- 19 Languette en tôle (capot de protection)
- 20 Vis (pour la fixation du capot de protection)
- 21 Tige (pour bloquer l'arbre d'entraînement)
- 22 Alésage (pour bloquer l'arbre d'entraînement)
- 23 Arbre d'entraînement
- 24 Lame
- 25 Disque
- 26 Bouchon de serrage
- 27 Écrou de serrage
- 28 Clé universelle
- 29 Tête de coupe
- 30 Vis de la poignée
- 31 Vis papillon
- 32 Barre de la poignée
- 33 Support de câble
- 34 Sangle d'épaule
- 35 Mousqueton

*en fonction de l'équipement

6. Mise en service



AVERTISSEMENT ! Arrêter la machine et retirer les batteries (14). Un démarrage accidentel peut entraîner des blessures graves. La machine doit être à l'arrêt.



AVERTISSEMENT ! Risque de blessure par le bord tranchant du coupe-fil (9) et de la lame (24). Porter des gants de protection.

6.1 Installer le capot de protection (10) (fig. B)



AVERTISSEMENT ! Risque de blessure par le bord tranchant du coupe-fil (9). Porter des gants de protection.

1. Accrocher le capot de protection (10) à la languette en tôle (19).
2. Insérer la vis (20) et la serrer fermement.

6.2 Montage/démontage de la tête de coupe (29) (fig. C)

Montage

1. Bloquer l'arbre d'entraînement (23) :

- Insérer la tige (21) fournie dans l'alésage (22).
 - Tourner l'arbre d'entraînement (23) à la main jusqu'à ce que la tige (21) s'encliquète et ne puisse plus être tournée.
2. Visser la tête de coupe (29) dans le sens contraire des aiguilles d'une montre comme indiqué et serrer à la main.
 3. Démontez l'arbre d'entraînement :
 - retirer la tige (21).

Démontage

Procéder comme pour le montage, mais dévisser la tête de coupe en la tournant dans le sens des aiguilles d'une montre.

6.3 Installer le coupe-fil (16) dans la tête de coupe (29) (fig. A)

1. Tenir le corps de base (18). Tourner le couvercle (17) dans le sens des aiguilles d'une montre jusqu'à ce que les repères triangulaires coïncident (et/ou la rainure continue sur le côté de la tête de pression soit alignée avec le triangle sur le couvercle de la tête de coupe).
2. Redresser l'extrémité du fil (pour l'insérer plus facilement).
Glisser l'extrémité du fil (16) dans l'orifice marqué d'une flèche et des mots « LINE IN ». **REMARQUE** : voir fig. A : glisser exactement dans le sens de la flèche (légèrement en biais) ! Résultat : l'extrémité du fil ressort par l'orifice opposé.
3. Tirer sur l'extrémité plus courte du fil jusqu'à ce que les deux extrémités aient la même longueur.
4. Tenir le corps de base (18). Tourner le couvercle (17) dans le sens des aiguilles d'une montre : le fil s'enroule dans le corps de base. Arrêtez lorsqu'il n'y a plus que 13 cm (5,1") de fil qui dépasse de chaque côté. (Un fil trop long sera automatiquement coupé par le coupe-fil (9) lors de la première utilisation).

6.4 Montage/démontage de la lame (fig. C)

Montage

1. Bloquer l'arbre d'entraînement (23) :
 - Insérer la tige (21) fournie dans l'alésage (22).
 - Tourner l'arbre d'entraînement (23) à la main jusqu'à ce que la tige (21) s'encliquète et ne puisse plus être tournée.
2. Placer la lame (24), le disque (25) et le bouchon de serrage (26) comme indiqué.
AVERTISSEMENT ! Placer le disque (25) dans le bon sens (voir fig. D) ! Visser l'écrou de serrage (27) dans le sens contraire des aiguilles d'une montre et le serrer avec la clé universelle (28) fournie.
3. Démontez l'arbre d'entraînement :
 - retirer la tige (21).

Démontage

Procéder comme pour le montage, mais dévisser l'écrou de serrage (27) en le tournant dans le sens des aiguilles d'une montre avec la clé universelle (28).

6.5 Montage de la poignée

 **AVERTISSEMENT** ! La distance entre la poignée et l'extrémité inférieure de la barre doit être au moins équivalente à la valeur indiquée dans les fig. E / F.

FSD 36-18 LTX BL 40 (fig. E) :

1. choisir la bonne position, voir chapitre 7.1.
2. Placer la poignée (2) sur la barre (1) comme indiqué et serrer fermement les vis (30).

FSB 36-18 LTX BL 40 (fig. F) :

1. choisir la bonne position, voir chapitre 7.1.
2. Placer la barre de la poignée (32) sur la barre (1) comme indiqué. Régler la position et l'angle souhaités et serrer fermement la vis papillon (31).
3. Enfoncer le câble dans le support de câble (33) jusqu'à ce qu'il s'encliquète.

6.6 Batterie

Chargez la batterie avant l'utilisation.

En cas de baisse de puissance, recharger la batterie.

Vous trouverez les consignes pour recharger la batterie dans le mode d'emploi du chargeur Metabo.

Pour les batteries Li-Ion avec indicateur de capacité et de signalisation (15) (en fonction de l'équipement) :

- Appuyer sur la touche (13) pour afficher l'état de charge par le biais des voyants LED (15).
- Si un voyant LED clignote, la batterie est presque épuisée et doit être rechargée.

Installer, retirer la batterie

 **AVERTISSEMENT** ! Avant de retirer ou d'installer des batteries : arrêtez la machine et attendez l'arrêt complet du moteur.

Installation : insérer les batteries (14) jusqu'à ce qu'elles s'encliquètent.

Retrait : appuyer sur la touche de déverrouillage des batteries (12) et retirer les batteries (14).

7. Utilisation

 **AVERTISSEMENT** ! Porter des lunettes de protection durant l'utilisation.

7.1 Régler la machine pour l'utilisateur (fig. G)

1. Enfiler la sangle d'épaule (34). Régler la longueur de manière à ce que le mousqueton (35) se trouve à une largeur de main en dessous de la hanche.
2. Accrocher le mousqueton au point de suspension (3).
3. Équilibrer la machine :
 - Desserrer la vis du point de suspension (3).
 - Décaler le point de suspension de manière à ce que la tête de coupe (11) repose légèrement sur le sol au point d'équilibre.
 - Resserrer la vis du point de suspension
4. Monter la poignée dans une position confortable. Voir chapitre 6.5.

7.2 Mettre la machine en marche, modifier la vitesse de rotation

1. Tenir fermement la machine par la poignée (4) avec la main droite et par la poignée (2) avec la main gauche. FSD 36-18 LTX BL 40 : ne pas tenir par le limiteur de coupe (7).
2. Appuyer sur le bouton de verrouillage de l'interrupteur (5) et le maintenir enfoncé.
3. Pour mettre la machine en marche, appuyer sur l'interrupteur (6). La vitesse de rotation peut être modifiée par une pression sur l'interrupteur.

7.3 Arrêter la machine

Relâcher l'interrupteur (6). Tenir la machine avec les deux mains par les poignées et attendre l'arrêt complet de la machine.

7.4 Tondre

Toujours tondre la tête de coupe (11) au plus près du sol. Effectuer des mouvements de va-et-vient réguliers avec la tête de coupe (11). Avancer lentement et prudemment.

7.5 Réajuster le fil de coupe

Lorsque la machine est **en marche**, tapoter brièvement sur le sol avec la tête de coupe (29) : cela permet de réajuster 3 cm de fil. Un fil trop long sera automatiquement coupé par le coupe-fil (9).

Lorsque les fils se cassent directement au niveau de la tête de coupe, ils doivent être retirés à la main :

-  **AVERTISSEMENT !** Retirer les batteries (14). Un démarrage accidentel peut entraîner des blessures graves. La machine doit être à l'arrêt.
- Éteindre la machine, attendre l'arrêt complet du moteur, retirer les batteries (14).
- Appuyer sur le capuchon (17) et le maintenir enfoncé.
- Retirer les fils à la main.
- S'il n'y a plus de fil de coupe : voir chapitre 6.3.

8. Nettoyage, transport, stockage

-  **AVERTISSEMENT !** Retirer les batteries (14). Un démarrage accidentel peut entraîner des blessures graves. La machine doit être à l'arrêt.

-  **AVERTISSEMENT !** Risque de blessure par le bord tranchant du coupe-fil (9) et de la lame (24). Porter des gants de protection.

8.1 Nettoyage



- Nettoyer après chaque utilisation : retirer les restes de gazon, les feuilles, la saleté et d'autres débris.

8.2 Transport, stockage

- Nettoyer la machine avant de la ranger.
- Veiller à ce que le fil de coupe reste toujours humide. Un fil de coupe sec se casse et s'use plus rapidement. Retirez par exemple le fil de coupe de la bobine et conservez-le dans un bol d'eau.

- Assurez-vous que toutes les pièces de la machine sont bien fixées et ne présentent pas de dommages.
Si nécessaire :
 - Remplacer toujours les pièces endommagées.
 - Serrez les vis.
 - Le cas échéant, faites-les réparer par un atelier spécialisé.
- Conservez la machine dans un endroit sec.
- Conservez la machine hors de portée des enfants.
- **FSB 36-18 LTX BL 40** : pour transporter ou ranger la machine de manière compacte, la barre de la poignée (32) peut être tournée à 90° une fois la vis papillon (31) desserrée. Resserrer la vis papillon (31).
- Toujours placer le capot de protection sur la lame avant de ranger et de transporter la machine.
- Fixer la machine dans une position sûre pour le transport.

9. Maintenance

-  **AVERTISSEMENT !** Retirer les batteries (14). Un démarrage accidentel peut entraîner des blessures graves. La machine doit être à l'arrêt.
-  **AVERTISSEMENT !** Risque de blessure par le bord tranchant du coupe-fil (9) et de la lame (24). Porter des gants de protection.

9.1 Entretien général

- Avant chaque utilisation, vérifiez si la machine ne présente pas de pièces endommagées, manquantes ou détachées comme des vis, des écrous, des boulons et des caches.
- Avant chaque utilisation, vérifiez si la machine ne présente pas de dommages et de signes d'usure et faites-la réparer par un atelier spécialisé si nécessaire.
- Serrez correctement toutes les fixations et les caches.
- Nettoyer la machine avec un chiffon sec. N'utilisez pas d'eau.
- **Ne faites jamais l'entretien de batteries endommagées.** L'entretien des batteries peut uniquement être effectué, par le fabricant ou les services après-vente agréés.

9.2 Remplacer le fil de coupe

Voir chapitre 6.3.
Référence voir chapitre 11.

9.3 Lame émoussée

-  **AVERTISSEMENT !** Une lame (24) émoussée ou mal affûtée augmente le risque de rebond.
- Une lame (24) émoussée peut être tournée de 180°. Si les deux côtés sont émoussés, il est conseillé de faire affûter et équilibrer la lame dans un atelier spécialisé. Contrôler régulièrement l'état de la lame et si nécessaire, la faire immédiatement réparer par un atelier spécialisé.

9.4 Lubrifier

Aucune lubrification n'est nécessaire.

10. Problèmes et dérangements**Une LED de l'indicateur de capacité (15) clignote.**

Batteries déchargées.

- Recharger les batteries.

Machine très bruyante.

Fil de coupe trop court.

- Réajuster le fil de coupe (voir chapitre 7.5)

Toutes les LED de l'indicateur de capacité et de signalisation (15) clignent.

Surcharge.

- Laissez refroidir la machine.

- Avancez plus lentement.

La machine ne démarre pas.

La puissance des batteries est insuffisante.

- Recharger les batteries.

La machine vibre fortement.

La lame (24) n'est pas équilibrée ou est usée.

- Remplacer la lame (24).

Le fil de coupe (16) n'a pas la même longueur des deux côtés.

- Réajuster le fil de coupe. Voir chapitre (7.5).

La machine s'arrête durant la tonte.

Batteries déchargées.

- Recharger les batteries.

Un blocage est survenu.

- Retirer les batteries (14). Contrôlez la lame (24) / la tête de coupe (29).

La température de la machine est trop élevée.

- Laissez refroidir la machine.

11. Accessoires

Utilisez uniquement des batteries et des accessoires originaux Metabo ou CAS (Cordless Alliance System).

Utiliser exclusivement des accessoires, qui sont conformes aux exigences et aux données caractéristiques indiquées dans la présente notice d'utilisation.

- A Lame à taillis, 3 ailettes, Ø 255 mm, avec cache de protection (comme pièce de rechange) :
réf. : 628432000
- B Lame à gazon, 4 ailettes, Ø 254 mm, avec cache de protection :
réf. : 628433000
- C Fil de rechange Ø 2 mm, ondulé :
réf. : 628430000
- D Fil de rechange Ø 2 mm, en forme de spirale :
réf. : 628423000
- E Tête de coupe complète (carter complet avec bobine et fil de coupe), (comme pièce de rechange)
réf. : 628429000
- F Batteries de différentes capacités. Acheter uniquement des batteries dont la tension

correspond à celle de l'outil.

Réf. :	625367000	4,0 Ah (LiHD)
Réf. :	625368000	5,5 Ah (LiHD)
Réf. :	625369000	8,0 Ah (LiHD)
Réf. :	625549000	10,0 Ah (LiHD)
	etc.	
Réf. :	625591000	4,0 Ah (Li-Ion)
Réf. :	625592000	5,2 Ah (Li-Ion)
	etc.	

G Chargeurs : ASC 55, ASC 145, ASC 145 Duo, etc.

Gamme d'accessoires complète, voir www.metabo.com ou catalogue.

12. Réparations

 Les réparations sur les outils électriques peuvent uniquement être effectuées par un électricien et uniquement avec des pièces de rechange originales !

Pour toute réparation sur un outil électrique Metabo, contactez le représentant Metabo. Voir les adresses sur www.metabo.com.

Les listes des pièces détachées peuvent être téléchargées sur www.metabo.com.

13. Protection de l'environnement

Suivez les réglementations nationales concernant l'élimination écologique et le recyclage des machines, des emballages et des accessoires.

Les batteries ne doivent pas être jetées avec les ordures ménagères ! Rapporter les batteries défectueuses ou usagées à un revendeur Metabo ! Ne jetez pas les batteries dans l'eau.



Uniquement pour les pays de l'UE : ne pas jeter les appareils électriques dans les ordures ménagères ! Conformément à la directive européenne 2012/19/UE relative aux déchets d'équipements électriques et électroniques (DEEE) et à sa transposition dans le droit national, les appareils électriques usagers doivent être séparés des autres déchets et remis à un point de collecte des DEEE pour le recyclage. Avant d'éliminer l'outil électrique, déchargez sa batterie. Protégez les contacts de tout court-circuit (par exemple isolez-les à l'aide de ruban adhésif).

14. Caractéristiques techniques

Commentaires sur les indications de la page 4.

Sous réserve de modifications allant dans le sens du progrès technique.

U	=	tension
B	=	largeur de coupe
H	=	longueur max. du fil de coupe
H _X	=	diamètre du fil de coupe
n ₀	=	vitesse de rotation à vide
m	=	poids (avec la plus petite batterie)

Valeurs de mesure calculées selon la norme EN ISO 11806-1, EN 60335-1, EN 50636-2-91.

Température ambiante admissible pendant le fonctionnement :

-20 °C à 50 °C (performances limitées à des températures inférieures à 0 °C). Température ambiante admissible pour le stockage : 0 °C à 30 °C

Température ambiante recommandée pour la recharge : 0 °C à 40 °C

== Courant continu

Les caractéristiques techniques indiquées sont soumises à tolérance (selon les normes en vigueur correspondantes).



Valeurs d'émission

Ces valeurs permettent l'estimation des émissions de l'outil électrique et la comparaison entre différents outils électriques. Selon les conditions d'utilisation, l'état de l'outil électrique ou les accessoires utilisés, la sollicitation réelle peut plus ou moins varier. Pour l'estimation, tenir compte des pauses de travail et des phases de sollicitation moindres. Définir des mesures de protection pour l'utilisateur sur la base des valeurs estimatives adaptées en conséquence, par exemple mesures organisationnelles.

Valeur totale des vibrations (somme vectorielle de trois directions) :

a_h = valeur d'émission des vibrations

K_h = incertitude (vibration)

Niveaux sonores types A évalués :

L_{pA} = niveau de pression acoustique

L_{WA} = niveau de puissance acoustique

K_{pA} , K_{WA} = incertitude

$L_{WA(G)}$ = niveau de puissance acoustique garanti suivant 2000/14/CE



Porter des protège-oreilles !

Oorspronkelijke gebruiksaanwijzing

1. Conformiteitsverklaring

Wij verklaren op eigen en uitsluitende verantwoording dat: deze accu-bosmaaiers, geïdentificeerd door type en serienummer *1), voldoen aan alle relevante bepalingen van de richtlijnen *2) en normen *3). Technische documentatie bij *6).

2000/14/EG: Taxatiedocument van de conformiteit volgens bijlage VI.

Aangemelde instantie *4), Gegarandeerd geluidsdruk niveau LWA(G) *5), - zie pagina 4.

2. Voorgeschreven gebruik van het systeem

De accu-bosmaaier is bij gebruik van de koordkop bestemd voor maai- en verbeteringswerkzaamheden en bij gebruik van het struikgewasmes voor het maaien van gras en voor het uitdunnen en verwijderen van taai, geknoopt gras, struiken en heggen met doorns.

De accu-bosmaaier mag niet worden gebruikt voor het snijden of trimmen van heggen, bosjes of andere vegetatie, waarbij het snijniveau niet parallel ten opzichte van het oppervlak van de ondergrond is.

Gebruik uitsluitend de aanbevolen snijkoppen en veiligheidsvoorzieningen! Het gebruik van ander gereedschap (bijv. meerdelig metalen snijdgereedschap met zwenkkettingen en klepelmaaier of ronde zaagmesses) kan ernstig letsel tot gevolg hebben.

De accu-bosmaaier mag tijdens het werken tegen de grond komen.

Alleen de gebruiker is aansprakelijk voor schade door oneigenlijk gebruik.

De algemeen erkende ongevallenpreventievoorschriften en de veiligheidsinstructies moeten in acht worden genomen.

3. Algemene veiligheidsvoorschriften



Let voor uw veiligheid en die van het elektrisch gereedschap op de passages die zijn voorzien van dit symbool!



WAARSCHUWING – Lees de gebruiksaanwijzing om het risico op letsel te verminderen.



WAARSCHUWING – Lees alle veiligheidsinstructies, aanwijzingen, afbeeldingen en technische specificaties die samen met dit elektrische gereedschap worden geleverd.

Als de hieronder vermelde aanwijzingen niet worden opgevolgd, kan dit een elektrische schok, brand en/of ernstig letsel tot gevolg hebben.

Bewaar alle veiligheidsinstructies en aanwijzingen voor toekomstig gebruik.

Geef uw elektrisch gereedschap alleen in combinatie met deze documenten aan anderen door.

Restrisico's: Ook bij doelmatig gebruik kan tijdens werkzaamheden met het apparaat een restrisico blijven bestaan. Neem alle veiligheidsvoorschriften en aanwijzingen in acht.

Mogelijke gevaren:

- Letsel en materiële schade, veroorzaakt door rondvliegende deeltjes.
- Longletsel indien geen geschikt stofmasker wordt gedragen.
- Gehoorbeschadiging indien geen geschikte gehoorbescherming wordt gedragen.
- Schade aan de gezondheid vanwege trillingsemisatie, indien de machine gedurende een langere periode wordt gebruikt of niet correct wordt bediend of onderhouden.

4. Speciale veiligheidsinstructies

4.1 Inleiding

- Lees de gebruiksaanwijzing aandachtig door. Maak u vertrouwd met de bedieningselementen en het juiste gebruik van de machine.
- Het is niet toegestaan dat kinderen, personen met beperkte fysieke, sensorische of psychische vaardigheden of een gebrek aan ervaring en/of kennis, of personen die niet op de hoogte zijn van deze instructies, deze machine gebruiken. Plaatselijke voorschriften kunnen de leeftijd van de bediener beperken.
- Kinderen dienen onder toezicht te staan om ervoor te zorgen dat zij niet met het apparaat spelen.
- Gebruik de machine niet als personen, in het bijzonder kinderen, of huisdieren in de buurt zijn.
- De gebruiker is verantwoordelijk voor letsel of materiële schade aan andere personen of diens eigendom.
- Geen veranderingen aan het apparaat uitvoeren.
- Nationale voorschriften kunnen het gebruik van het gereedschap beperken.

4.2 Voorbereiding

- Draag tijdens het gebruik van het gereedschap altijd stevig, slipvast schoeisel en een lange, resistente broek. Gebruik de machine niet met blote voeten of open schoeisel. Draag geen loszittende kleding of kleding met los hangende koorden of bandjes. Draag altijd gezichtsbescherming en een veiligheidsbril. Draag veiligheidshandschoenen.
- Bij gebruik van het mes: stevig, slipvast schoeisel met stalen neus dragen.
- Controleer het toepassingsgebied van het gereedschap grondig en verwijder alle voorwerpen die door het gereedschap kunnen worden vastgegrepen en weggeslingerd.
- Verwijder de verlengkabel uit het toepassingsgebied van het gereedschap. Het contact met een onder spanning staande kabel kan een elektrische schok tot gevolg hebben.
- Voor gebruik altijd door een visuele controle controleren of het mes, de bevestigingsschroef en de messencomponent versleten of beschadigd zijn. Versleten of beschadigde componenten moeten als set worden vervangen om een onevenwichtigheid te voorkomen. Vervang beschadigde of onleesbare opschriften.
- Vervang nooit de niet-metalen snijdraad door een metalen snijdraad. Gebruik uitsluitend origineel toebehoor.
- Draag gehoorbescherming als gedurende langere tijd met de machine gewerkt wordt. Langdurige blootstelling aan een hoger geluidsniveau kan tot beschadiging van het gehoor leiden.
- Oefen alle werktechnieken. Wanneer u geen ervaring heeft met dergelijke gereedschappen, moet u een beroep doen op de hulp van ervaren personen.

4.3 Terugslag

- Terugslag is de plotselinge reactie als gevolg van het draaiend mes (24) dat blijft haken of blokkeert. Indien het draaiende mes blokkeert of blijft haken, komt het onmiddellijk tot stilstand. Hierdoor wordt een ongecontroleerd gereedschap tegen de draairichting van het mes versneld op het punt van de blokkering. Let altijd op een zekere stand, houd het gereedschap goed vast aan beide handgrepen en vermijd het vasthaken of blokkeren van het mes. Pas op voor verborgen hindernissen, die een blokkeren van het mes tot gevolg kunnen hebben.

4.4 Gebruik

- Gebruik de machine alleen overdag of bij goed kunstlicht.
- Vermijd het gebruik van de machine als het gras nat is.
- Gebruik het gereedschap niet tijdens slecht weer, in het bijzonder niet als er gevaar is voor onweer. Dit vermindert het gevaar, te worden getroffen door de bliksem.
- Houd de ventilatieopeningen vrij van vreemde voorwerpen.
- Gebruik geen elektrisch gereedschap wanneer u moe bent of onder invloed staat van drugs, alcohol of medicijnen. Een moment van onoplettendheid tijdens het gebruik van elektrisch gereedschap kan ernstig letsel veroorzaken.
- Gebruik altijd de meegeleverde draagriem/schouderriem.
- Voorkom een abnormale lichaamshouding. Zorg ervoor dat u stevig staat en steeds in evenwicht bent, in het bijzonder op hellingen.
- Let altijd op een stevige stand. Mocht u het evenwicht verliezen, moet u de schakelaar (6) direct loslaten.
- Let op de juiste werkhouding, las een pauze in en wissel de werkpositie.
- Beweeg de machine alleen stapvoets.
- Werk bij hellingen altijd langs de horizontale richting, maar nooit van boven naar beneden.
- Wees buitengewoon voorzichtig bij het wisselen van de richting op hellingen.
- Werk niet op te steile hellingen.
- Maar niet in de buurt van steile hellingen, sloten of bermen.
- Let op gaten, gleuven, rotsen en andere verborgen voorwerpen, waardoor u kunt vallen. Verwijder alle hindernissen zoals stenen en takken.
- Het snijgereedschap moet altijd dicht bij de grond worden bewogen.
- Gebruik het gereedschap nooit met beschadigde of zonder veiligheidsvoorzieningen of -afdekkingen (bijv. voetbegrenzer, beschermkap, handgreep).
- Schakel de motor voorzichtig in overeenstemming met de instructies en met de voeten ver weg van de snijinzet aan.

- Gevaar door gevaarlijke, bewegende onderdelen. Raak geen bewegende onderdelen aan. Voor elk contact moeten alle onderdelen volledig tot stilstand zijn gekomen en het accupack worden verwijderd.
- Handen en voeten niet in de buurt van of onder draaiende delen plaatsen.
- Motor uitschakelen:, accupack(s) verwijderen. Zorg ervoor dat alle bewegelijke onderdelen tot stilstand zijn gekomen:
 - als de machine zonder toezicht wordt achtergelaten;
 - voordat u blokkeringen verwijdert;
 - voordat u het gereedschap controleert, reinigt of werkzaamheden eraan uitvoert;
 - als er een vreemd voorwerp werd geraakt of als u het gereedschap heeft laten vallen. Controleer het gereedschap op beschadigingen en voer reparaties uit, voordat u het gereedschap weer in gebruik neemt.
- als het gereedschap zeer sterk begint te vibreren.
- Als de machine buitengewoon sterk begint te trillen is een directe controle noodzakelijk:
 - onderzoeken op beschadigingen;
 - als beschadigde onderdelen vervangen of gerepareerd worden;
 - zorg ervoor dat alle moeren, bouten en schroeven stevig zijn vastgedraaid.
- Bij een ongeval of een storing dient u de machine direct uit te schakelen en de accupacks te verwijderen.

4.5 Onderhoud en opslag

- Voer zorgvuldig onderhoud uit aan elektrische gereedschappen en toebehoor. Veel ongevallen hebben hun oorzaak in slecht onderhouden elektrische gereedschappen.
- Alle moeren, bouten en schroeven moeten altijd stevig worden vastgedraaid om ervoor te zorgen dat de machine zich in een veilige bedrijfstoestand bevindt.
- Let bij het instellen van de machine erop dat uw vingers niet klem raken tussen bewegelijke messen en vaste componenten van de machine.
- Accupacks uit het gereedschap nemen, wachten totdat alle bewegelijke onderdelen tot stilstand zijn gekomen, voordat u instel-, ombouw, onderhouds- of reinigingswerkzaamheden uitvoert of voordat het gereedschap wordt opgeborgen.
- Bij onderhoud van de messen moet erop worden gelet dat de messen, ondanks de verwijderde accupack, nog kunnen bewegen.
- Versleten of beschadigde onderdelen moeten omwille van de veiligheid worden vervangen. Gebruik alleen originele reserveonderdelen en -toebehoor.
- Breng de beschermende afdekking aan op het mes alvorens het opbergen en transporteren.

4.6 Gebruik van en omgang met een met accu-machine

- **Laad accu's alleen op in oplaadapparaten die door de fabrikant worden geadviseerd.** Voor een oplaadapparaat dat voor een bepaald type accu geschikt is, bestaat brandgevaar wanneer het met andere accu's wordt gebruikt.
- **Gebruik alleen de daarvoor bestemde accu's in de elektrische gereedschappen.** Het gebruik van andere accu's kan tot letsel en brandgevaar leiden.
- **Voorkom aanraking van de niet-gebruikte accu met paperclips, munten, sleutels, spijkers, schroeven en andere kleine metalen voorwerpen die overbrugging van de contacten kunnen veroorzaken.** Kortsluiting tussen de accucontacten kan brandwonden of brand tot gevolg hebben.
- **Bij verkeerd gebruik kan vloeistof uit de accu lekken. Voorkom contact daarmee. Spoel bij onvoorzien contact met water af. Wanneer de vloeistof in de ogen komt, moet u bovendien een arts raadplegen.** Gelekte accuvloeistof kan tot huidirritaties of verbrandingen leiden.
- **Gebruik geen beschadigde of veranderde accu.** Beschadigde of veranderde accu's kunnen onvoorspelbaar gedrag vertonen, waardoor een brand, explosie of het gevaar van letsel kan ontstaan.
- **Stel een accu niet bloot aan vuur of hoge temperaturen.** Blootstelling aan vuur of temperaturen boven 130 °C (265 °F) kan een explosie veroorzaken.
- **Neem alle instructies voor het laden in acht en laad de accu of het accu-gereedschap nooit op buiten het in de gebruiksaanwijzing genoemde temperatuurbereik.** Verkeer laden of laden buiten het toegestane temperatuurbereik kan de accu beschadigen en het brandgevaar verhogen.
- **Voorkom dat het apparaat onbedoeld wordt ingeschakeld. Zorg ervoor dat de machine uitgeschakeld is alvorens de accu aan te sluiten, op te nemen of te dragen.** Wanneer u bij het dragen van de machine uw vinger aan de schakelaar hebt of wanneer u de machine ingeschakeld op de stroomvoorziening aansluit, kan dit tot ongevallen leiden.
- Accupacks uit de machine nemen...
 - ...voordat instel-, ombouw-, onderhouds- of reinigingswerkzaamheden uitgevoerd worden.
 - ...als de bediener de machine zonder toezicht achter laat.
 - ...voor het verwijderen van blokkeringen.
 - ...na het aanraken van een vreemd voorwerp, om de machine op beschadigingen te controleren.
 - ...voor de directe controle, als de machine begint zeer sterk te vibreren.

 Accu-packs tegen vocht beschermen!



Accu-packs niet aan vuur blootstellen!

- Geen defecte of vervormde accu-packs gebruiken!
- Accu-packs niet openen!
- Contacten van de accu-packs niet aanraken of kortsluiten!



Uit defecte Li-ion-accu-packs kan een licht zure, brandbare vloeistof lekken!



Wanneer accuvloeistof eruit lekt en met de huid in aanraking komt, onmiddellijk onder stromend water afspoelen. Wanneer er accuvloeistof in uw ogen terecht komt, was deze dan uit met schoon water en zoek onmiddellijk een arts op voor behandeling!

- Bij een defecte machine moet u de accu-pack uit de machine halen.

Transport van Li-ion-accu-packs:

- Op de verzending van Li-ion accu-packs is het voorschrift voor het transport van gevaarlijke stoffen (UN 3480 en UN 3481) van toepassing. Voor het versturen van Li-ion accu-packs moet u informatie inwinnen omtrent de actueel geldende voorschriften. Vraag eventueel ook informatie op bij uw transportbedrijf. Gecertificeerde verpakking is bij Metabo verkrijgbaar.
- Verstuur accu-packs alleen als de behuizing onbeschadigd is en er geen vloeistof uit lekt. Voor het verzenden haalt u de accu-pack uit de machine. De contacten tegen kortsluiting beschermen (bijv. met tape isoleren).

4.7 Symbolen



WAARSCHUWING – Algemeen gevaar!



De gebruiksaanwijzing lezen.



Let erop dat niemand gewond raakt door weggeslingerde voorwerpen. Houd andere personen uit de buurt.



Houd zich in de buurt bevindende personen en huisdieren op een veilige afstand ten opzichte van het apparaat.



Houd andere personen uit de buurt. Houd een afstand van minimaal 15 m in acht ten opzichte van personen en voorwerpen.



Bescherm het apparaat tegen vocht. Niet aan regen blootstellen.



Draag oogbescherming.



Draag gehoorbescherming. Blootstelling aan een hoger geluidsniveau kan tot beschadiging van het gehoor leiden.



Draag hoofdbescherming als er een risico op vallende voorwerpen bestaat.



Draag slipvaste voetbescherming.



Gebruik geen metalen zaagbladen.



Handschoenen dragen.



Pas op voor een terugslag.



Pas op voor wegslingerende voorwerpen.

5. Overzicht

Zie pag. 2, en 3.

- 1 Stang (ergonomisch gebogen)
- 2 Handgreep
- 3 Ophangpunt
- 4 Handgreep
- 5 Schakelaarvergrendeling
- 6 Schakelaar (aan-/uitschakelen, toerental instellen)
- 7 FSD 36-18 LTX BL 40: voetbegrenzer (niet als handgreep gebruiken)
- 8 Pijl toont de draairichting van het snijgereedschap
- 9 Draadafkorter (WAARSCHUWING! Gevaar voor letsel door scherp mes)
- 10 Beschermkap
- 11 Snijkop
- 12 Ontgrendeling accupack
- 13 Knop voor de indicatie van de capaciteit *
- 14 Accupack(s)*
- 15 Capaciteits- en signaalindicatie *
- 16 Draad (snijddraad)
- 17 Kap (van de draadkop)
- 18 Basis (van de draadkop)
- 19 Plaatlus (beschermkap)
- 20 Schroef (voor het bevestigen van de beschermkap)
- 21 Staaf (voor het vergrendelen van de aandrijfas)
- 22 Boorgat (voor het vergrendelen van de aandrijfas)
- 23 Aandrijfas
- 24 Mes
- 25 Schijf
- 26 Spankap
- 27 Spanmoer
- 28 Combisleutel
- 29 Draadkop
- 30 Schroeven van de handgreep
- 31 Vleugelschroef
- 32 Handgreepstang
- 33 Kabelhouder
- 34 Schouderriem
- 35 Karabijnhaak

* afhankelijk van de uitvoering

6. Ingebruikname

 **WAARSCHUWING!** Gereedschap uitschakelen en accupacks (14) verwijderen. Ongewenst starten kan ernstig letsel veroorzaken. Het gereedschap moet stilstaan.

 **WAARSCHUWING!** Gevaar voor letsel door scherpe snijdrand aan de draadafkorter (9) en het mes (24). Draag veiligheidshandschoenen.

6.1 Beschermkap (10) aanbrengen (afb. B)

 **WAARSCHUWING!** Gevaar voor letsel door scherpe snijdrand aan de draadafkorter (9). Draag veiligheidshandschoenen.

1. Beschermkap (10) in de plaatlus (19) haken.
2. De schroef (20) erin draaien en krachtig aantrekken.

6.2 Draadkop (29) aanbrengen / verwijderen (afb. C)

Aanbrengen

1. Aandrijfas (23) vergrendelen:
 - meegeleverde staaf (21) in het boorgat (22) steken.
 - Aandrijfas (23) met de hand vastdraaien, tot de staaf (21) vast klikt en de aandrijfas niet meer gedraaid kan worden.
2. Zoals weergegeven, de draadkop (29) tegen de klok in erop draaien en met de hand vast draaien.
3. Aandrijfas losmaken:
 - Staaf (21) eruit trekken.

Verwijderen

Op dezelfde manier te werk gaan zoals bij het monteren, echter de draadkop met de klok mee eraf draaien.

6.3 Snijddraad (16) in de draadkop (29) plaatsen (afb. A)

1. Basis (18) vasthouden. Kap (17) met de klok mee draaien, totdat de driehoekige markeringen tegenover elkaar staan (en/of de doorlopende groef aan de zijkant van de drukknop in een lijn staat met de driehoek van de kap van de draadkop).
2. Het uiteinde van de draad buigen (zodat hij er makkelijker kan worden ingeschoven). Het uiteinde van de draad (16) in de met een pijl en de woorden 'LINE IN' gemarkeerde opening schuiven. **OPMERKING:** zie afb. A: exact in de richting van de pijl schuiven (een beetje schuin)! Resultaat: het uiteinde van de draad komt er aan de tegenoverliggende opening weer uit.
3. Het kortere uiteinde van de draad zo ver eruit trekken, totdat beide uiteinden van de draad even lang zijn.
4. Basis (18) vasthouden. Kap (17) met de klok mee draaien: de draad wordt opgerold op de basis. Stop als aan beide zijden nog 13 cm (5,1") draad uitsteekt. (Een te lange draad wordt bij het eerste gebruik automatisch afgesneden door de draadafkorter (9)).

6.4 Mes aanbrengen / verwijderen (afb. D)

Aanbrengen

1. Aandrijfas (23) vergrendelen:
 - meegeleverde staaf (21) in het boorgat (22) steken.
 - Aandrijfas (23) met de hand vastdraaien, tot de staaf (21) vast klikt en de aandrijfas niet meer gedraaid kan worden.
2. Zoals weergegeven het mes (24), de schijf (25) en spankap (26) monteren. **WAARSCHUWING!** Schijf (25) in de juiste richting erop plaatsen (zie afb. D)! De spanmoer (27) tegen de klok in erop draaien en met de meegeleverde combisleutel (28) stevig vastdraaien.
3. Aandrijfas losmaken:
 - Staaf (21) eruit trekken.

Verwijderen

Ga op dezelfde manier te werk bij het aanbrengen, echter de spanmoer (27) met de meegeleverde combisleutel (28) met de klok mee eraf draaien.

6.5 Handgreep aanbrengen

 **WAARSCHUWING!** De afstand van de handgreep naar het onderste uiteinde van de stang moet tenminste de in afb. E / F vermelde waarde bedragen.

FSD 36-18 LTX BL 40 (afb. E):

1. Kies de juiste positie, zie hoofdstuk 7.1.
2. Handgreep (2) zoals weergegeven aan de stang (1) bevestigen en de schroeven (30) stevig vast draaien.

FSB 36-18 LTX BL 40 (afb. F):

1. Kies de juiste positie, zie hoofdstuk 7.1.
2. Handgreep (32) zoals weergegeven aan de stang (1) bevestigen. Gewenste positie en gewenste hoek instellen en vleugelmoer (31) stevig vast draaien.
3. Kabel in de kabelhouder (33) drukken en laten vergrendelen.

6.6 Accupack

Het accupack voor gebruik opladen. Laad het accupack bij vermogensverlies weer op. U vindt de instructies voor het opladen van het accupack in de gebruiksaanwijzing van de Metabolader.

Bij Li-Ion-accu-packs met capaciteits- en signaalindicatie (15) (afhankelijk van de uitvoering):

- Druk op knop (13) waarna de laadtoestand wordt aangegeven door de led-lampen (15).
- Wanneer een led-lampje knippert, is het accupack bijna leeg en moet weer worden opgeladen.

Accupack inzetten, uitnemen

 **WAARSCHUWING!** Voordat u accupacks verwijdert of plaatst: schakel het gereedschap uit en wacht, totdat de motor stil staat.

Inbrengen: accupacks (14) inschuiven tot ze inklikken.

Verwijderen: knop voor de ontgrendeling van het accupack (12) indrukken en accupacks (14) eruit trekken.

7. Gebruik

 **WAARSCHUWING!** Draag tijdens het gebruik een oogbescherming.

7.1 Gereedschap instellen voor de gebruiker (afb. G)

1. Schouderriem (34) aantrekken. De lengte zo instellen dat de karabijnhaak (35) zich ongeveer een hand breed onder de heup bevindt.
2. Karabijnhaak inhaken bij het ophangpunt (3).
3. Gereedschap uitbalanceren:
 - Schroef van het ophangpunt (3) losmaken.
 - Ophangpunt zo verschuiven dat de snijkop (11) in uitgebalanceerde toestand lichtjes op de grond ligt.
 - Schroef van het ophangpunt weer vastdraaien
4. Handgreep in een comfortabele positie bevestigen. Zie hoofdstuk 6.5.

7.2 Het gereedschap starten, toerental veranderen

1. Gereedschap met de rechterhand aan de handgreep (4) en met de linkerhand aan de handgreep (2) stevig vasthouden. FSD 36-18 LTX BL 40: niet aan de voetbegrenzer (7) vasthouden.
2. Schakelaarvergrendeling (5) drukken en ingedrukt houden.
3. Voor het inschakelen de schakelaar (6) indrukken. Het toerental kan door het indrukken worden veranderd.

7.3 Gereedschap stoppen

Schakelaar (6) loslaten. Gereedschap met beide handen aan de handgrepen vasthouden en wachten, totdat het gereedschap volledig tot stilstand is gekomen.

7.4 Maaien

De snijkop (11) altijd dicht bij de grond bewegen. Snijkop (11) gelijkmatig heen en weer bewegen. Langzaam en voorzichtig naar voren gaan.

7.5 Snijdraad opnieuw instellen

Met **draaiend** gereedschap de draadkop (29) kort tegen de grond tikken: er wordt ongeveer 3 cm draad aangevoerd. Een te lange draad wordt automatisch afgesneden door de draadafkorter (9).

Als de draden direct bij de kop afscheuren of te kort zijn, moeten ze met de hand eruit worden getrokken:

 **WAARSCHUWING!** Accupacks (14) verwijderen. Ongewenst starten kan ernstig letsel veroorzaken. Het gereedschap moet stilstaan.

- Gereedschap uitschakelen, motor tot stilstand laten komen, accupacks (14) verwijderen.
- Kap (17) drukken en gedrukt houden.
- Draad met de hand eruit trekken.
- Indien de snijdraad op is: zie hoofdstuk 6.3.

8. Reinigen, transporteren, opbergen

 **WAARSCHUWING!** Accupacks (14) verwijderen. Ongewenst starten kan ernstig letsel veroorzaken. Het gereedschap moet stilstaan.

 **WAARSCHUWING!** Gevaar voor letsel door scherpe snijdrand aan de draafafkorter (9) en het mes (24). Draag veiligheidshandschoenen.

8.1 Reinigen

- Na elk gebruik reinigen: verwijder grasresten, bladeren, verontreinigingen en andere afzettingen.

8.2 Transporteren, opbergen

- Het gereedschap voor het opbergen reinigen.
- De snijdraad altijd vochtig houden. Een droge snijdraad scheurt sneller en verslijt sneller. Bijvoorbeeld de snijdraad uit de spoel halen en in een kom met water leggen.
- Controleer dat de machine geen losse of beschadigde onderdelen bezit. Indien noodzakelijk:
 - Vervang de beschadigde onderdelen.
 - Draai de schroeven vast.
 - Indien nodig door een gespecialiseerde werkplaats laten repareren.
- Machine op een droge plek bewaren.
- Zorg ervoor dat kinderen niet in de buurt van de machine kunnen komen.
- **FSB 36-18 LTX BL 40:** voor het ruimtebesparend transporteren of opbergen kan de handgreepstang (32) na het losdraaien van de vleugelschroef (31) 90° worden gedraaid. Vleugelschroef (31) weer vastdraaien.
- Breng de beschermende afdekking aan op het mes alvorens het opbergen en transporteren.
- Voor het transporteren in een veilige positie zekeren.

9. Onderhoud

 **WAARSCHUWING!** Accupacks (14) verwijderen. Ongewenst starten kan ernstig letsel veroorzaken. Het gereedschap moet stilstaan.

 **WAARSCHUWING!** Gevaar voor letsel door scherpe snijdrand aan de draadafkorter (9) en het mes (24). Draag veiligheidshandschoenen.

9.1 Algemeen onderhoud

- Controleer de machine voor elk gebruik op beschadigde, ontbrekende of losse onderdelen zoals schroeven, moeren, bouten en doppen.
- Het gereedschap na elk gebruik op beschadiging en slijtage controleren en, indien nodig, in een gespecialiseerde werkplaats laten herstellen.
- Draai alle bevestigingen en doppen goed vast.
- Reinig de machine met een droge doek. Gebruik geen water

- **Voer nooit onderhoudswerkzaamheden aan beschadigde accu's uit.** Er mag uitsluitend door de fabrikant of erkende servicewerkplaatsen onderhoud aan de accu's worden uitgevoerd.

9.2 Snijddraad vervangen

Zie hoofdstuk 6.3.

Bestelnummer zie hoofdstuk 11.

9.3 Bot mes

 **WAARSCHUWING!** Een bot of verkeerd geslepen mes (24) verhoogt het gevaar op een terugslag.

Een bot geworden mes (24) kan 180° worden gedraaid. Als beide zijden bot zijn, is het aan te bevelen het in een gespecialiseerde werkplaats te laten slijpen en uit te balanceren. Mes regelmatig op beschadiging controleren en, indien nodig, direct in een gespecialiseerde werkplaats laten herstellen.

9.4 Smeren

Smeren is niet nodig.

10. Problemen en storingen

Een lichtdiode van de capaciteitsweergave (15) knippert.

Accupacks zijn leeg.

- Accupacks opladen.

Gereedschap wordt erg luid.

Snijddraad is te kort

- Snijddraad opnieuw instellen (zie hoofdstuk 7.5)

Alle lichtdioden van de capaciteits- en signaalindicatie (15) knipperen.

Overbelasting.

- Laat het gereedschap afkoelen.
- Beweeg langzamer naar voren.

Het gereedschap start niet.

Het vermogen van de accu is gering.

- Accupacks opladen.

Het gereedschap trilt zeer sterk.

Het mes (24) is niet uitgebalanceerd of versleten.

- Mes (24) vervangen.

Snijddraad (16) heeft niet dezelfde lengte aan beide zijden.

- Snijddraad opnieuw instellen. Zie hoofdstuk (7.5).

Het gereedschap stopt tijdens het maaien.

Accupacks zijn leeg.

- Accupacks opladen.

Er is een blokkering opgetreden.

- Accupacks (14) verwijderen. Controleer het mes (24) / de draadkop (29).

De bedrijfstemperatuur van de machine is te hoog.

- Machine laten afkoelen.

11. Toebehoren

Gebruik uitsluitend originele Metabo of CAS (Cordless Alliance System) accupacks en toebehoren.

Gebruik alleen toebehoren dat voldoet aan de in deze gebruiksaanwijzing genoemde eisen en kenmerken.

- A Struikgewasmes, 3-vleugelig, Ø 255 mm, incl. beschermende afdekking (als reserve):
Bestelnr.: 628432000
- B Grasmes, 4-vleugelig, Ø 254 mm, incl. beschermende afdekking:
Bestelnr.: 628433000
- C Reservedraad Ø 2 mm, gefolfd:
Bestelnr.: 628430000
- D Reservedraad Ø 2 mm, spiraalvormig:
Bestelnr.: 628423000
- E complete draadkop (volledige behuizing incl. spoel en snijddraad), (als reserve)
Bestelnr.: 628429000
- F Accupacks met verschillende capaciteiten. Koop alleen accupacks met een spanning die aansluit bij uw elektrisch gereedschap.
Bestelnr.: 625367000 4,0 Ah (LiHD)
Bestelnr.: 625368000 5,5 Ah (LiHD)
Bestelnr.: 625369000 8,0 Ah (LiHD)
Bestelnr.: 625549000 10,0 Ah (LiHD)
etc.
Bestelnr.: 625591000 4,0 Ah (Li-Ion)
Bestelnr.: 625592000 5,2 Ah (Li-Ion)
etc.
- G Laadapparaten: ASC 55, ASC 145, ASC 145 Duo, etc.

Compleet toebehorenprogramma, zie www.metabo.com of de catalogus.

12. Reparatie

 Reparaties aan elektrisch gereedschap mogen uitsluitend door een erkende elektricien en alleen met originele reserveonderdelen worden uitgevoerd!

Neem voor elektrisch gereedschap van Metabo dat gerepareerd dient te worden contact op met uw Metabo-vertegenwoordiging. Zie voor adressen www.metabo.com.

Lijsten met reserveonderdelen kunt u via www.metabo.com downloaden.

13. Milieubescherming

Neem de nationale voorschriften in acht voor een milieuvriendelijke verwijdering en de recycling van afgedankte gereedschappen, verpakkingen en toebehoren.

Accu-packs mogen niet bij het huisvuil worden gegooid! Lever defecte of afgedankte accu-packs in bij de Metabo-handelaar!

Accu-packs niet in het water gooien.



Uitsluitend voor EU-landen: geef uw elektrisch gereedschap nooit met het huisvuil

meel! Volgens de Europese richtlijn 2012/19/EG inzake gebruikte elektrische en elektronische apparaten en de vertaling hiervan in de nationale wetgeving dienen afgedankte elektrische gereedschappen gescheiden te worden ingezameld en op milieuvriendelijke wijze te worden afgevoerd. Ontlaad eerst het accupack in het elektrisch gereedschap alvorens het af te voeren. De contacten tegen kortsluiting beschermen (bijv. met tape isoleren).



Draag gehoorbescherming!

14. Technische gegevens

Toelichting op de gegevens van pagina 4.

Wijzigingen in het kader van technische verbeteringen voorbehouden.

- U = spanning
- B = maaibreedte
- H = max. snijddraadlengte
- H_X = snijddraad-diameter
- n₀ = toerental bij onbelast draaien
- m = gewicht (met het kleinste accupack)

Meetgegevens vastgesteld volgens EN ISO 11806-1, EN 60335-1, EN 50636-2-91.

Toegestane omgevingstemperatuur tijdens het gebruik:
 -20°C tot 50°C (beperkt vermogen bij temperaturen beneden 0°C). Toegestane omgevingstemperatuur tijdens de opslag: 0°C tot 30°C

Toegestane omgevingstemperatuur tijdens het laden: 0°C tot 40°C.

⇄ Gelijkstroom

De vermelde technische gegevens zijn tolerantiewaarden (overeenkomstig de betreffende geldige norm).



Emissiewaarden

Deze waarden maken een beoordeling van de emissie van het elektrisch gereedschap en een vergelijking van de verschillende elektrische gereedschappen mogelijk. Afhankelijk van het gebruik, de toestand van het elektrisch gereedschap of het inzetgereedschap kan de daadwerkelijke belasting hoger of lager uitvallen. Neem voor de beoordeling pauzes en fasen met een lagere belasting in aanmerking. Bepaal op basis van de overeenkomstig aangepaste geschatte waarden maatregelen ter bescherming van de gebruiker, bijv. organisatorische maatregelen.

Totale trillingswaarde (vectorsom van drie richtingen):

- a_h = trillingsemissiewaarde
- K_h = onzekerheid (trilling)

Typisch A-gekwalificeerd geluidsniveau:

- L_{pA} = geluidsdruk niveau
- L_{WA} = geluidsvermogensniveau
- K_{pA}, K_{WA} = onzekerheid
- L_{WA(G)} = gegarandeerd geluidsvermogensniveau conform 2000/14/EG



Istruzioni originali

1. Dichiarazione di conformità

Dichiariamo sotto la nostra completa responsabilità che questi decespugliatori a batteria, identificati dai modelli e numeri di serie *1), sono conformi a tutte le disposizioni pertinenti delle direttive *2) e delle norme *3). Documentazione tecnica presso *6).

2000/14/CE: Procedimento di valutazione della conformità secondo appendice VI.
Organo nominato *4), livello di emissione sonora garantito LWA(G) *5),
- vedi pagina 4.

2. Utilizzo conforme

I decespugliatori a batteria sono concepiti per lavori di falciatura e pulizia con la testa del filo e per la falciatura dell'erba e la sfondatura ed eliminazione di erba ostinata e infeltrita, sterpaglie e siepi spinose con la lama tagliacespugli.

Il decespugliatore a batteria non deve essere utilizzato per tagliare o tranciare siepi, cespugli o altra vegetazione, il cui piano di taglio non si trovi in parallelo con la superficie del fondo.

Utilizzare esclusivamente le teste di taglio e i dispositivi di sicurezza consigliati! L'uso di altri attrezzi (ad es. utensili di taglio multipiezzo metallici con catene orientabili e lame asimmetriche o lame per seghe circolari) può provocare lesioni gravi.

Il decespugliatore a batteria può essere appoggiato a terra durante il lavoro.

Per eventuali danni derivanti da un uso improprio, è responsabile esclusivamente l'utilizzatore.

È obbligatorio rispettare le prescrizioni generali per la prevenzione degli infortuni nonché le avvertenze di sicurezza.

3. Avvertenze generali di sicurezza



Per proteggere la propria persona e per una migliore cura dell'elettrotensile, attenersi alle parti di testo contrassegnate con questo simbolo!



AVVERTENZA – Leggere le istruzioni per l'uso al fine di ridurre il rischio di lesioni.



AVVERTENZA - Leggere tutte le avvertenze di pericolo, le istruzioni operative, le figure e le specifiche accluse al presente elettrotensile. //

mancato rispetto di tutte le istruzioni sottoelencate potrà comportare il pericolo di scosse elettriche, incendi e/o gravi lesioni.

Conservare tutte le avvertenze di sicurezza e le istruzioni per un uso futuro.

L'elettrotensile va ceduto esclusivamente insieme al presente documento.

Rischi residui: Anche in caso di utilizzo conforme, il lavoro comporta dei rischi residui. Osservare tutte le avvertenze di sicurezza e le istruzioni.

Possibili pericoli:

- Lesioni e danni materiali provocati da fughe di pezzi.
- Danni ai polmoni se non si indossa una mascherina antipolvere adeguata.
- Danni all'udito se non si indossa una protezione acustica adeguata.
- Danni alla salute provocati dalle vibrazioni emesse quando si usa l'apparecchio per un periodo di tempo prolungato o non viene tenuto o mantenuto correttamente.

4. Avvertenze specifiche di sicurezza

4.1 Introduzione

- Leggere attentamente le istruzioni per l'uso. Familiarizzare con gli elementi di comando e il corretto utilizzo dell'apparecchio.
- Non consentire l'uso del presente apparecchio a bambini e persone con limitate capacità fisiche, psichiche o sensoriali, con insufficienti conoscenze e/o esperienza o a persone che non abbiano familiarità con le relative istruzioni. Le disposizioni locali possono eventualmente limitare l'età dell'operatore.
- I bambini devono essere sorvegliati al fine di garantire che non giochino con l'apparecchio.

- Non usare l'apparecchio se nei pressi sono presenti persone, in particolare bambini o animali domestici.
- L'operatore risponde per lesioni o danni materiali che coinvolgono altre persone o la loro proprietà.
- Non apportare modifiche al dispositivo.
- Le disposizioni nazionali possono limitare l'impiego dell'apparecchio.

4.2 Preparazione

- Durante l'uso dell'apparecchio, indossare sempre calzature antinfortunistiche rigide e pantaloni lunghi e resistenti. Non usare l'apparecchio scaldi o indossando scarpe aperte. Non indossare indumenti larghi o con nastri o cordoncini penzolanti. Indossare un dispositivo di protezione per il viso e occhiali protettivi. Indossare i guanti di protezione.
- Prima di utilizzare la lama: indossare calzature antinfortunistiche rigide e dotate di punte in acciaio.
- Controllare accuratamente l'area di lavoro della macchina e rimuovere tutti gli oggetti che possono essere catturati e scagliati in aria dalla macchina.
- Rimuovere il cavo di prolunga dall'area di lavoro della macchina. Il contatto con un cavo sotto tensione può provocare una scossa elettrica.
- Prima dell'uso, controllare sempre visivamente se la lama, la vite di fissaggio e il gruppo lama sono usurati o danneggiati. I componenti usurati o danneggiati devono essere sostituiti come set completo onde evitare sbilanciamenti. Sostituire le diciture danneggiate o illeggibili.
- Non sostituire mai il filo di taglio non metallico con un filo di taglio metallico. Utilizzare solo accessori originali.
- Indossare le protezioni acustiche, qualora si debba lavorare per lunghi periodi. L'effetto prolungato di un'intensità acustica elevata può danneggiare l'udito.
- Esercitarsi con tutte le tecniche di lavoro. Se non si ha alcun tipo di esperienza con questo tipo di apparecchio, richiedere l'aiuto di esperti.

4.3 Contraccolpo

- Il contraccolpo è la reazione improvvisa che si verifica quando la lama (24) si inceppa o si blocca durante la rotazione. Se la lama rimane inceppata o bloccata, si verifica un brusco arresto della rotazione. Nel punto di bloccaggio, la macchina subisce in maniera incontrollata un'accelerazione contraria al senso di rotazione della lama. Accertarsi di mantenere sempre una posizione sicura, tenere la macchina saldamente da entrambe le impugnature ed evitare che la lama si blocchi o si inceppi. Prestare attenzione anche agli ostacoli coperti che potrebbero bloccare la lama.

4.4 Utilizzo

- Utilizzare l'apparecchio solo alla luce del giorno o con una buona luce artificiale.

- Evitare di utilizzare la macchina sull'erba bagnata.
- Non utilizzare la macchina in condizioni atmosferiche sfavorevoli, in particolare con il rischio di un temporale. In questo modo si riduce il rischio di essere colpiti da un fulmine.
- Tenere le feritoie di ventilazione libere da corpi estranei.
- Non utilizzare mai l'elettrotensile in caso di stanchezza oppure quando ci si trovi sotto l'effetto di droghe, bevande alcoliche e medicinali. Un attimo di distrazione durante l'uso dell'elettrotensile può causare lesioni gravi.
- Utilizzare sempre la tracolla / cinghia a spalla in dotazione.
- Evitare di tenere una postura anomala. Avere cura di mettersi in posizione sicura e di mantenere l'equilibrio in ogni situazione, in particolare su pendii.
- Mantenere una posizione stabile. Se si perde l'equilibrio, rilasciare subito l'interruttore (6).
- Accertarsi di assumere una posizione di lavoro corretta, fare delle pause e variare la posizione di lavoro.
- Condurre la macchina soltanto a passo d'uomo.
- Sui pendii, lavorare sempre in direzione orizzontale, non eseguire mai il taglio muovendosi verso l'alto e il basso.
- Cambiare la direzione sui pendii con estrema attenzione.
- Non lavorare su pendii eccessivamente ripidi.
- Non effettuare la falciatura in prossimità di pendenze ripide, fosse o scarpate.
- Attenzione a buche, solchi, rocce e altri oggetti nascosti che possono farvi cadere. Rimuovere tutti gli ostacoli presenti, come pietre e rami.
- Condurre l'utensile di taglio sempre vicino al pavimento.
- Non usare mai la macchina con dispositivi di protezione o di copertura danneggiati o senza di essi (ad es. il limitatore di passo, il carter di protezione, l'impugnatura).
- Accendere il motore con attenzione, secondo le istruzioni e con i piedi molto lontani dall'inserito di taglio.
- Pericolo dovuto a componenti in movimento. Non toccare i componenti in movimento. Prima di qualsiasi contatto, tutti i componenti devono arrestarsi completamente e la batteria deve essere rimossa.
- Non avvicinare le mani o i piedi alle parti rotanti o sotto di essi.
- Spegnerne il motore, rimuovere la/le batteria/e. Accertarsi che tutti i componenti mobili si siano fermati:
 - quando si lascia l'apparecchio senza sorveglianza;
 - prima di eliminare eventuali bloccaggi;
 - prima di controllare, pulire o effettuare lavori sulla macchina;
 - se viene colpito un corpo estraneo o si lascia cadere la macchina. Prima di rimettere la

macchina in funzione, controllare se presenta danni e farla eventualmente riparare.

- se la macchina inizia a vibrare eccessivamente in maniera insolita.
- Se la macchina inizia a vibrare fortemente si deve immediatamente eseguire un controllo:
 - controllare se vi sono danni;
 - sostituire o riparare i componenti danneggiati;
 - assicurarsi che dadi, bulloni e viti siano tutti serrati saldamente.
- In caso di incidente o anomalia di funzionamento, spegnere subito la macchina e rimuovere le batterie.

4.5 Manutenzione e conservazione

- Eseguire la manutenzione degli elettrodomestici e degli accessori. Numerosi incidenti vengono causati da elettrodomestici la cui manutenzione è stata effettuata poco accuratamente.
- Tutti i dadi, i bulloni e le viti devono essere sempre serrati saldamente per assicurare che la macchina si trovi in condizioni di esercizio sicure.
- In fase di regolazione della macchina, fare attenzione che le proprie dita non si incastrino tra le lame in movimento e le parti fisse della macchina.
- Rimuovere le batterie dalla macchina, attendere che tutti i componenti mobili si arrestino prima di effettuare qualsivoglia regolazione, modifica, manutenzione, pulizia o prima di conservare la macchina.
- Durante la manutenzione delle lame, accertarsi che le lame possano ancora muoversi nonostante la batteria sia stata rimossa.
- Per motivi di sicurezza, sostituire i componenti usurati o danneggiati. Utilizzare soltanto ricambi e accessori originali.
- Per lo stoccaggio e il trasporto, applicare sempre la copertura protettiva sulla lama.

4.6 Utilizzo e trattamento degli apparecchi a batteria

- **Ricaricare le batterie unicamente con i caricabatterie consigliati dal produttore.** Per un caricabatteria previsto per un determinato tipo di batteria sussiste un pericolo di incendio in caso di utilizzo con un tipo diverso di batteria ricaricabile.
- **Utilizzare solamente le batterie idonee per gli utensili elettrici.** L'uso di batterie ricaricabili diverse può causare lesioni o incendi.
- **Tenere la batteria non in uso lontana da graffette, monete, chiavi, chiodi, viti o altri oggetti in metallo di piccole dimensioni che potrebbero creare un ponte tra i contatti.** Un eventuale cortocircuito tra i contatti della batteria potrebbe provocare scottature o incendi.
- **Un uso errato può causare fuoriuscite di liquido dai pacchi di batterie ricaricabili. Evitare assolutamente il contatto con tali liquidi. In caso di contatto accidentale, sciacquare accuratamente con acqua. Rivolgersi immediatamente al medico, qualora il liquido dovesse entrare in contatto**

con gli occhi. Il liquido fuoriuscito dalla batteria ricaricabile potrebbe causare irritazioni cutanee o ustioni.

- **Non utilizzare batterie danneggiate o modificate.** Le batterie danneggiate o modificate possono comportare problemi non prevedibili, causando incendi, esplosioni e possibili lesioni.
- **Non esporre una batteria ricaricabile al fuoco o a temperature eccessive.** L'esposizione al fuoco o a temperature superiori a 130 °C (265 °F) può causare esplosioni.
- **Rispettare tutte le istruzioni di carica e non caricare la batteria ricaricabile o il dispositivo a batteria fuori dal campo di temperatura indicato nelle istruzioni stesse.** Una carica non corretta, o fuori dal campo di temperatura indicato, può comportare danni alla batteria ed aumentare il pericolo di incendio.
- **Evitare l'accensione involontaria. Assicurarsi che l'apparecchio sia spento prima di collegare la batteria, prelevare o trasportare l'apparecchio.** Se, durante il trasporto dell'apparecchio, si tiene un dito sull'interruttore, oppure se si collega l'apparecchio acceso all'alimentazione elettrica, potrebbero verificarsi degli incidenti.
- Rimuovere le batterie dalla macchina...
 - ...prima di eseguire qualsiasi intervento di regolazione, modifica, manutenzione o pulizia.
 - ...se l'operatore si allontana dal dispositivo.
 - ...prima di rimuovere i sistemi di blocco.
 - ...dopo aver toccato un corpo estraneo, per verificare l'integrità del dispositivo.
 - ...per eseguire un controllo accurato qualora il dispositivo dovesse vibrare eccessivamente.



Proteggere le batterie dall'umidità!



Non esporre le batterie al fuoco!



- Non utilizzare batterie difettose o deformate!
- Non aprire le batterie!
- Non toccare o mettere in cortocircuito i contatti delle batterie!



Dalle batterie agli ioni di litio difettose può fuoriuscire un liquido leggermente acido e infiammabile!



Se si verifica una perdita di liquido della batteria e questo entra in contatto con la pelle, risciacquare subito con abbondante acqua. Se il liquido delle batterie entra in contatto con gli occhi, risciacquare con acqua pulita e affidarsi immediatamente alle cure di un medico!

- In caso di guasto al dispositivo, rimuovere la batteria.

Trasporto delle batterie agli ioni di litio:

- La spedizione delle batterie agli ioni di litio è soggetta alle norme sulle merci pericolose (UN 3480 e UN 3481). Per la spedizione di batterie agli ioni di litio, informarsi sulle norme attualmente in vigore. Chiedere eventualmente

informazioni alla ditta di trasporti incaricata. L'imballaggio certificato è disponibile presso Metabo.

- Inviare le batterie solo se l'alloggiamento è intatto e non presenta perdite. Rimuovere la batteria dal dispositivo per la spedizione. Proteggere i contatti dai cortocircuiti (ad esempio isolandoli con del nastro adesivo).

4.7 Simboli



AVVERTENZA – Pericoli generici!



Leggere le istruzioni per l'uso.



Assicurarsi che nessuno possa essere ferito dalla proiezione di eventuali corpi estranei. Tenere lontano le persone estranee.



Tenere le persone e gli animali domestici a debita distanza dal dispositivo.



Tenere lontano le persone estranee. Mantenere una distanza minima di 15 m da altre persone e oggetti.



Proteggere il dispositivo dall'umidità. Non esporre alla pioggia.



Indossare occhiali protettivi.



Indossare la protezione dell'udito. L'effetto di un'intensità acustica elevata può danneggiare l'udito.



Indossare una protezione per il capo se è presente il rischio di caduta di oggetti.



Indossare una protezione per i piedi antiscivolo.



Non usare lame metalliche.



Indossare i guanti.



Attenzione ai contraccolpi.



Attenzione ai componenti scagliati in aria.

5. Panoramica generale

Vedere le pagine 2 e 3.

- 1 Asta (curvata ergonomicamente)
- 2 Impugnatura
- 3 Punto di aggancio
- 4 Impugnatura

- 5 Blocco interruttore
- 6 Interruttore (accensione/spengimento, regolazione numero di giri)
- 7 FSD 36-18 LTX BL 40: limitatore di passo (non utilizzare come impugnatura)
- 8 La freccia indica il senso di rotazione degli utensili di taglio
- 9 Troncatore filo (**AVVERTENZA!** Pericolo di lesioni a causa del tagliente affilato)
- 10 Carter di protezione
- 11 Testa di taglio
- 12 Sbloccaggio batteria
- 13 Tasto dell'indicatore di capacità *
- 14 Batteria/e*
- 15 Indicatore di capacità e del livello di carica *
- 16 Filo (filo di taglio)
- 17 Cappuccio (della testa del filo)
- 18 Corpo base (della testa del filo)
- 19 Linguetta (carter di protezione)
- 20 Vite (per fissare il carter di protezione)
- 21 Barra (per bloccare l'albero motore)
- 22 Foro (per bloccare l'albero motore)
- 23 Albero motore
- 24 Lama
- 25 Disco
- 26 Cappuccio di fissaggio
- 27 Dado di serraggio
- 28 Chiave combinata
- 29 Testa del filo
- 30 Viti dell'impugnatura
- 31 Vite ad alette
- 32 Asta dell'impugnatura
- 33 Supporto per il cavo
- 34 Cinghia a spalla
- 35 Moschettone

* in base alla dotazione

6. Messa in funzione



AVVERTENZA! Spegner la macchina e rimuovere le batterie (14). L'avviamento indesiderato può causare gravi lesioni. La macchina deve rimanere ferma.



AVVERTENZA! Pericolo di lesioni dovuto al bordo di taglio affilato del troncatore del filo (9) e della lama (24). Indossare i guanti di protezione.

6.1 Applicare il carter di protezione (10) (fig. B)



AVVERTENZA! Pericolo di lesioni dovuto al bordo di taglio affilato del troncatore del filo (9). Indossare i guanti di protezione.

1. Agganciare il carter di protezione (10) alla linguetta (19).
2. Avvitare e serrare a fondo la vite (20).

6.2 Applicare / rimuovere la testa del filo (29) (fig. C)

Applicazione

1. Bloccare l'albero motore (23):
- introdurre l'asta in dotazione (21) nel foro (22).

- ruotare l'albero motore (23) a mano fino a quando l'asta (21) non si innesta in posizione e non è più possibile ruotare l'albero motore.
- 2. Come illustrato, avvitare la testa del filo (29) in senso antiorario e stringere a mano.
- 3. Sbloccare l'albero motore:
 - estrarre l'asta (21).

Rimozione

Si procede allo stesso modo come nell'applicazione, ma si svita la testa del filo in senso orario.

6.3 Inserire il filo di taglio (16) nella testa del filo (29) (fig. A)

1. Tenere fermo il corpo base (18). Ruotare il cappuccio (17) in senso orario fino a quando le tacche triangolari non si trovano le une di fronte alle altre (e/o la scanalatura continua a lato del pulsante non si allinea con il triangolo del cappuccio della testa del filo).
2. Raddrizzare l'estremità del filo (per facilitarne l'inserimento).
Spingere l'estremità del filo (16) nell'apertura contrassegnata con la freccia e la dicitura "LINE IN". NOTA: vedi fig. A: inserire esattamente nella direzione della freccia (leggermente in obliquo)! Risultato: l'estremità del filo fuoriesce dall'apertura opposta.
3. Estrarre l'estremità più corta fino a quando le due estremità non raggiungono la stessa lunghezza.
4. Tenere fermo il corpo base (18). Ruotare il cappuccio (17) in senso orario: il filo si avvolge nel corpo base. Fermarsi se da entrambi i lati sporgono ancora 13 cm (5,1") di filo. (Un filo troppo lungo verrà tagliato automaticamente dal troncatore (9) al primo utilizzo).

6.4 Applicare / rimuovere la lama (fig. D)

Applicazione

1. Bloccare l'albero motore (23):
 - introdurre l'asta in dotazione (21) nel foro (22).
 - ruotare l'albero motore (23) a mano fino a quando l'asta (21) non si innesta in posizione e non è più possibile ruotare l'albero motore.
2. Come illustrato, applicare la lama (24), il disco (25) e il cappuccio di fissaggio (26).
AVVERTENZA! Applicare il disco (25) correttamente orientato (vedi fig. D)! Avvitare il dado di serraggio (27) in senso antiorario e serrare a fondo tramite la chiave combinata (28) fornita in dotazione.
3. Sbloccare l'albero motore:
 - estrarre l'asta (21).

Rimozione

Si procede allo stesso modo come nell'applicazione, ma il dado di serraggio (27) si svita in senso orario con la chiave combinata (28) fornita in dotazione.

6.5 Applicare l'impugnatura

 **AVVERTENZA!** La distanza minima tra l'impugnatura e l'estremità inferiore dell'asta deve essere quella indicata in fig. E / F.

FSD 36-18 LTX BL 40 (fig. E):

1. Scegliere la posizione giusta, vedi capitolo 7.1.
2. Applicare l'impugnatura (2) sull'asta (1) come illustrato e serrare a fondo le viti (30).

FSB 36-18 LTX BL 40 (fig. F):

1. Scegliere la posizione giusta, vedi capitolo 7.1.
2. Applicare l'asta dell'impugnatura (32) sull'asta (1) come illustrato. Regolare la posizione e l'angolo desiderati e serrare a fondo la vite ad alette (31).
3. Premere il cavo nell'apposito supporto (33) fino a farlo scattare in posizione.

6.6 Batteria

Prima dell'utilizzo, caricare la batteria.
Ricaricare la batteria in caso di efficienza ridotta.

Le istruzioni di ricarica della batteria sono contenute nelle istruzioni per l'uso del caricabatteria Metabo.

Nelle batterie al litio con indicatore di capacità e di segnalazione del livello di carica (15) (in base alla dotazione):

- Premere il tasto (13) e il livello di carica viene visualizzato dalle spie LED (15).
- Se un LED lampeggia, significa che la batteria è quasi scarica e dev'essere ricaricata.

Rimozione e inserimento della batteria

 **AVVERTENZA!** Prima di rimuovere o inserire le batterie: spegnere la macchina e attendere finché il motore non si arresta.

Inserimento: spingere le batterie (14) fino a farle scattare in posizione.

Rimozione: premere il pulsante di sblocco batteria (12) ed estrarre le batterie (14).

7. Utilizzo

 **AVVERTENZA!** Indossare occhiali protettivi durante l'uso.

7.1 Regolare la macchina per l'utente (fig. G)

1. Indossare la cinghia a spalla (34). Regolare la lunghezza in modo tale che il moschettone (35) si trovi sotto il fianco a un palmo di distanza.
2. Agganciare il moschettone al punto di aggancio (3).
3. Bilanciare la macchina:
 - Allentare la vite del punto di aggancio (3).
 - Spostare il punto di aggancio in modo tale che la testa di taglio (11) sia leggermente appoggiata sul pavimento nella condizione bilanciata.
 - Riavvitare la vite del punto di aggancio.
4. Applicare l'impugnatura in una posizione comoda. Vedere il capitolo 6.5.

7.2 Avvio della macchina, variazione del numero di giri

1. Tenere la macchina saldamente dall'impugnatura (4) con la mano destra e dall'impugnatura (2) con la mano sinistra. FSD 36-18 LTX BL 40: non tenere la macchina afferrando il limitatore di passo (7).

2. Premere il blocco interruttore (5) e tenerlo premuto.
3. Per accendere, premere l'interruttore (6). Il numero di giri può essere modificato premendo il pulsante interruttore.

7.3 Arresto della macchina

Rilasciare l'interruttore (6). Tenere la macchina dalle impugnature con entrambe le mani e attendere che si arresti completamente.

7.4 Falcatura

Condurre la testa di taglio (11) sempre vicino al pavimento. Muovere la testa di taglio (11) uniformemente in avanti e indietro. Avanzare lentamente e con attenzione.

7.5 Regolazione del filo di taglio

Con la macchina **in funzione**, battere la testa del filo (29) brevemente sul pavimento: in tal modo si regolano ca. 3 cm di filo. Un filo troppo lungo verrà tagliato automaticamente dal troncatore (9).

Se i fili si strappano direttamente in corrispondenza della testa o se sono troppo corti, occorre estrarli manualmente:

-  **AVVERTENZA!** Rimuovere le batterie (14). L'avviamento indesiderato può causare gravi lesioni. La macchina deve rimanere ferma.
- Spegnerne la macchina, fare arrestare il motore, rimuovere le batterie (14).
- Premere il cappuccio (17) e tenerlo premuto.
- Estrarre i fili manualmente.
- Se il filo di taglio è usurato: vedi capitolo 6.3.

8. Pulizia, trasporto, stoccaggio

 **AVVERTENZA!** Rimuovere le batterie (14). L'avviamento indesiderato può causare gravi lesioni. La macchina deve rimanere ferma.

 **AVVERTENZA!** Pericolo di lesioni dovuto al bordo di taglio affilato del troncatore del filo (9) e della lama (24). Indossare i guanti di protezione.

8.1 Pulizia

- Pulire dopo ogni utilizzo: rimuovere residui di erba, foglie, sporcizia e altri materiali depositati.

8.2 Trasporto, stoccaggio

- Prima di depositare la macchina, pulirla.
- Mantenere il filo di taglio sempre umido. Un filo di taglio asciutto si strappa e si usura più velocemente. Ad es. rimuovere il filo dalla bobina e depositarlo in una vaschetta d'acqua.
- Accertarsi che la macchina non presenti componenti allentati o danneggiati.
Se necessario:
 - Sostituire i componenti danneggiati.
 - Stringere le viti.
 - Eventualmente, farli riparare presso un'officina specializzata.
- Conservare la macchina in un luogo asciutto.
- Assicurarsi che i bambini non possano avvicinarsi alla macchina.

- **FSB 36-18 LTX BL 40:** Per trasportare o depositare la macchina in modo da non essere ingombrante, si può ruotare l'asta dell'impugnatura (32) a 90° dopo aver allentato la vite ad alette (31). Riavvitare la vite ad alette (31).
- Per lo stoccaggio e il trasporto, applicare sempre la copertura protettiva sulla lama.
- Prima del trasporto, portare la macchina in una posizione sicura.

9. Manutenzione

 **AVVERTENZA!** Rimuovere le batterie (14). L'avviamento indesiderato può causare gravi lesioni. La macchina deve rimanere ferma.

 **AVVERTENZA!** Pericolo di lesioni dovuto al bordo di taglio affilato del troncatore del filo (9) e della lama (24). Indossare i guanti di protezione.

9.1 Manutenzione generale

- Prima di utilizzare la macchina, controllare sempre che non manchino componenti come viti, dadi, bulloni e tappi e che questi non siano allentati o danneggiati.
- Prima di ogni utilizzo, controllare che la macchina non presenti danneggiamenti o segni di invecchiamento e, se necessario, farla riparare presso un'officina specializzata.
- Stringere correttamente tutti i fissaggi e i tappi.
- Pulire la macchina con un panno asciutto. Non utilizzare acqua.
- **Non sottoporre mai a manutenzione le batterie danneggiate.** La manutenzione di batterie ricaricabili andrà effettuata esclusivamente dal produttore o da fornitori di servizi appositamente autorizzati.

9.2 Sostituzione del filo di taglio

Vedere il capitolo 6.3.

Per il numero d'ordine, vedi capitolo 11.

9.3 Lama non affilata

 **AVVERTENZA!** Una lama (24) non affilata o affilata in modo errato aumenta il rischio di contraccolpi.

Se la lama (24) è consumata, può essere ruotata di 180°. Se sono consumati entrambi i lati, si consiglia di far riaffilare e bilanciare la lama presso un'officina specializzata. Controllare periodicamente che la lama non presenti danneggiamenti e, se necessario, farla riparare immediatamente presso un'officina specializzata.

9.4 Lubrificazione

Non è necessario lubrificare.

10. Problemi e anomalie

Un diodo luminoso dell'indicatore di capacità (15) lampeggia.

- Batterie scariche.
- Ricaricare le batterie.

La macchina diventa eccessivamente rumorosa.

Il filo di taglio è troppo corto.

- Regolare di nuovo il filo di taglio (vedi capitolo 7.5).

Tutti i diodi luminosi dell'indicatore di capacità e segnalazione (15) lampeggiano.

Sovraccarico.

- Far raffreddare la macchina.
- Avanzare più lentamente.

La macchina non si avvia.

- La capacità delle batterie è scarsa.
- Ricaricare le batterie.

La macchina vibra fortemente.

- La lama (24) è squilibrata o usurata.
- Sostituire la lama (24).

Il filo di taglio (16) non ha la stessa lunghezza su entrambi i lati.

- Regolare il filo di taglio. Vedere il capitolo (7.5).

La macchina si arresta durante la falciatura.

Batterie scariche.

- Ricaricare le batterie.

Si è verificato un blocco.

- Rimuovere le batterie (14). Controllare la lama (24) / la testa del filo (29).

La temperatura di esercizio della macchina è troppo elevata.

- Lasciare raffreddare la macchina.

11. Accessori

Utilizzare soltanto batterie e accessori originali Metabo o CAS (Cordless Alliance System).

Utilizzare esclusivamente accessori conformi ai requisiti e ai parametri riportati nelle presenti istruzioni per l'uso.

- A Lama tagliacespugli a 3 punte, Ø 255 mm, incl. copertura protettiva (ricambio):
N. ordine: 628432000
- B Lama tagliaerba a 4 punte, Ø 254 mm, incl. copertura protettiva:
N. ordine: 628433000
- C Filo di ricambio Ø 2 mm, ondulato:
N. ordine: 628430000
- D Filo di ricambio Ø 2 mm, spiraliforme:
N. ordine: 628423000
- E Testa del filo completa (alloggiamento completo, incl. bobina e filo di taglio) (ricambio)
N. ordine: 628429000
- F Batterie di diverse capacità. Acquistare solo batterie con la tensione adatta al proprio elettrotensile.
N. ordine: 625367000 4,0 Ah (LiHD)
N. ordine: 625368000 5,5 Ah (LiHD)
N. ordine: 625369000 8,0 Ah (LiHD)
N. ordine: 625549000 10,0 Ah (LiHD)
ecc.
N. ordine: 625591000 4,0 Ah (Li-Ion)
N. ordine: 625592000 5,2 Ah (Li-Ion)
ecc.
- G Caricabatterie: ASC 55, ASC 145, ASC 145 Duo

ecc.

La gamma completa degli accessori è disponibile all'indirizzo www.metabo.com oppure nel catalogo.

12. Riparazione



Le eventuali riparazioni degli elettrotensili devono essere eseguite esclusivamente da elettricisti specializzati e utilizzando soltanto ricambi originali!

Nel caso di elettrotensili Metabo che necessitino di riparazioni, rivolgersi al proprio rappresentante di zona. Per gli indirizzi consultare il sito www.metabo.com.

Gli elenchi delle parti di ricambio possono essere scaricati dal sito www.metabo.com.

13. Rispetto dell'ambiente

Attenersi alle norme nazionali riguardo allo smaltimento ecocompatibile e al riciclaggio di macchine fuori servizio, imballaggi e accessori.

Le batterie non devono essere smaltite tra i rifiuti domestici! Consegnare le batterie difettose o usate al rivenditore Metabo!

Non gettare le batterie in acqua.



Solo per i Paesi UE: non smaltire gli elettrotensili tra i rifiuti domestici! Secondo la Direttiva europea 2012/19/UE sugli utensili elettrici ed elettronici usati e l'applicazione nel diritto nazionale, gli elettrotensili usati devono essere smaltiti separatamente e sottoposti ad un sistema di riciclaggio eco-compatibile.

Prima di effettuare lo smaltimento, scaricare la batteria all'interno dell'utensile elettrico. Proteggere i contatti dai cortocircuiti (ad esempio isolandoli con del nastro adesivo).

14. Dati tecnici

Spiegazioni relative ai dati riportati a pagina 4.

Ci riserviamo il diritto di apportare modifiche nell'ambito dello sviluppo tecnologico.

- U = tensione
- B = larghezza di taglio
- H = lunghezza max. filo di taglio
- H_x = diametro filo di taglio
- n₀ = numero di giri a vuoto
- m = peso (con la batteria più piccola)

Valori misurati a norma EN ISO 11806-1, EN 60335-1, EN 50636-2-91.

Temperatura ambiente consentita durante il funzionamento:
da -20 °C a 50 °C (le prestazioni sono limitate con temperature inferiori a 0 °C). Temperatura ambiente consentita durante il magazzinaggio: da 0 °C a 30 °C.

Temperatura ambiente consigliata durante la ricarica: da 0 °C a 40 °C.

== corrente continua

I dati tecnici sopra indicati sono soggetti a tolleranze (secondo gli standard specifici vigenti).

Valori di emissione

Questi valori consentono di stimare le emissioni dell'elettrotensile e di raffrontarle con altri elettrotensili. In base alle condizioni d'impiego, allo stato dell'elettrotensile o degli utensili accessori, il carico effettivo può risultare superiore o inferiore. Ai fini di una corretta stima, considerare le pause di lavoro e le fasi di carico ridotto. Basandosi su valori stimati e opportunamente adattati, stabilire misure di sicurezza idonee per l'utilizzatore, ad es. di carattere organizzativo.

Valore complessivo delle vibrazioni (somma vettore di tre direzioni):

a_{h1} = valore di emissione vibrazione

K_{h1} = incertezza (vibrazioni)

Livello sonoro classe A tipico:

L_{pA} = livello di pressione acustica

L_{WA} = livello di potenza acustica

K_{pA} , K_{WA} = incertezza

$L_{WA(G)}$ = livello di emissione sonora garantito secondo 2000/14/CE



 **Indossare le protezioni acustiche!**

Manual original

1. Declaración de conformidad

Declaramos bajo nuestra exclusiva responsabilidad que esta desbrozadora de batería, identificada por tipo y número de serie *1), cumple todas las disposiciones pertinentes de las directivas *2) y normas *3). Documentación técnica en *6).

2000/14/CE: Procedimientos de evaluación de la conformidad según el anexo VI.
Organismo notificado *4), Nivel de potencia acústica garantizado LWA(G) *5),
- Vea la página 4.

2. Uso según su finalidad

Las desbrozadoras de batería se han diseñado para los trabajos de corte y limpieza, cuando se utiliza el cabezal de hilos, y para cortar la césped, ralear y eliminar la hierba dura y enmarañada, matorrales y setos espinosos, cuando se utiliza la cuchilla para malezas.

La desbrozadora de batería no se puede utilizar para cortar ni recortar setos, arbustos u otra vegetación en la que el plano de corte no sea paralelo a la superficie del suelo.

Se debe emplear exclusivamente con los cabezales de corte y los dispositivos de protección recomendados. El uso de otras herramientas (por ejemplo, herramientas de corte de metal de varias piezas con cadenas giratorias y cuchillas de martillos u hojas de sierra circular) puede causar lesiones graves.

La desbrozadora de batería se puede colocar en el suelo durante los trabajos.

Los posibles daños derivados de un uso inadecuado son responsabilidad exclusiva del usuario.

Se deberán respetar las normas generales reconocidas sobre prevención de accidentes y las indicaciones de seguridad.

3. Recomendaciones generales de seguridad



Por su propia protección y la de su herramienta eléctrica, preste especial atención a los puntos de texto marcados con este símbolo.



ADVERTENCIA: lea el manual de instrucciones para reducir el riesgo de lesiones.



ADVERTENCIA - Lea íntegramente las

advertencias de peligro, las instrucciones, las ilustraciones y los datos técnicos provistos con esta herramienta eléctrica.

En caso de no atenderse a las instrucciones siguientes, se puede ocasionar una descarga eléctrica, un incendio y/o una lesión grave.

Guarde estas indicaciones de seguridad e instrucciones de manejo en un lugar seguro.

Si entrega su herramienta eléctrica a otra persona, es imprescindible acompañarla de este documento.

Riesgos residuales: Incluso si se utiliza correctamente, siempre pueden existir riesgos residuales cuando se trabaja con este aparato. Respete íntegramente estas indicaciones de seguridad e instrucciones de manejo.

Posibles peligros:

- Lesiones y daños materiales causados por las partes en suspensión.
- Daños pulmonares, si no se lleva una mascarilla de protección adecuada.
- Daños auditivos, si no se lleva una protección auditiva adecuada.
- Daños a la salud por las emisiones de vibraciones, si la máquina se utiliza durante un largo período de tiempo o no se maneja o mantiene adecuadamente.

4. Indicaciones especiales de seguridad

4.1 Introducción

- Lea con detenimiento el manual de uso. Familiarícese con los controles y el uso adecuado de la máquina.

- No permita que utilicen esta máquina los niños, las personas con capacidades físicas, sensoriales o mentales limitadas o con falta de experiencia y conocimientos, o las personas que no estén familiarizadas con estas instrucciones. Puede que los reglamentos locales limiten la edad del operador.
- Vigile a los niños para asegurarse de que no juegan con el aparato.
- No utilice la máquina cuando haya personas, especialmente niños, o mascotas cerca.
- El usuario será responsable de las lesiones o daños a otras personas o a su propiedad.
- No realice ninguna modificación en el aparato.
- Las disposiciones nacionales podrían limitar el uso del aparato.

4.2 Preparación

- Lleve siempre calzado antideslizante y pantalones largos resistentes durante el empleo. No emplee la máquina descalzo ni con zapatos abiertos. No use ropa suelta ni ropa con cuerdas o cintas colgantes. Utilice siempre gafas protectoras y protección facial. Use guantes protectores.
- En caso de empleo de cuchillas: use un calzado resistente y antideslizante con punteras de acero.
- Revise minuciosamente la zona de uso de la máquina y retire todos los objetos que puedan quedar atrapados en la máquina o salir disparados.
- Retire el cable de extensión de la zona de uso de la máquina. El contacto con un cable conductor de corriente puede causar una descarga eléctrica.
- Antes del uso, inspeccione siempre visualmente la cuchilla, el tornillo de fijación y el conjunto de las cuchillas para detectar desgaste o daños. Los componentes desgastados o dañados se deben sustituir en conjuntos completos para evitar un desequilibrio. Sustituya los rótulos dañados o ilegibles.
- No sustituya nunca el hilo de corte no metálico por un hilo de corte metálico. Use únicamente accesorios originales.
- Si los trabajos duran mucho tiempo, use protección para los oídos. La exposición a niveles de ruido elevados durante periodos prolongados puede causar daños en la capacidad auditiva.
- Practique todas las técnicas de trabajo. En caso de no poseer ningún tipo de experiencia con este tipo de máquinas, debería solicitar en primer lugar la ayuda de personal cualificado.

4.3 Contragolpe

- El contragolpe es la reacción súbita por una cuchilla rotatoria bloqueada o enganchada (24). El enganchamiento o bloqueo conlleva una parada abrupta de la cuchilla. A su vez se genera una aceleración incontrolada de la máquina en sentido contrario al del giro de la cuchilla en el punto de bloqueo.

Asegúrese de tener una posición estable, sujete la máquina con firmeza por ambas empuñaduras y evite que se enganche o bloquee la cuchilla. También debe tener en cuenta los obstáculos ocultos que pueden hacer que la hoja se atasque.

4.4 Funcionamiento

- Emplee la máquina solo con luz diurna o con una buena luz artificial.
- Evite utilizar la máquina con césped húmedo.
- No emplee la máquina si hace mal tiempo, en particular si se esperan tormentas. Así se reduce el peligro de sufrir el impacto de un rayo.
- Los orificios de ventilación se deben mantener exentos de cuerpos extraños.
- No utilice la herramienta eléctrica si estuviese cansado, ni tampoco después de haber consumido alcohol, drogas o medicamentos. Un simple descuido durante el uso de una herramienta eléctrica puede provocar lesiones graves.
- Se debe emplear siempre el cinturón de transporte/de hombro suministrado.
- Evite posturas arriesgadas. Trabaje sobre una base firme y mantenga el equilibrio en todo momento, en particular en las pendientes.
- Asegúrese de mantener la estabilidad. Si pierde el equilibrio, suelte el interruptor (6) inmediatamente.
- Compruebe que tiene una posición de trabajo correcta, haga pausas para descansar y cambie la posición de trabajo.
- Guíe la máquina solo a la velocidad de marcha.
- En las pendientes, trabaje siempre en dirección horizontal y nunca corte hacia arriba ni hacia abajo.
- Tengan mucho cuidado al cambiar de dirección en las pendientes.
- No trabaje nunca en pendientes excesivas.
- No corte cerca de pendientes empinadas, zanjas o terraplenes.
- Tenga cuidado con los agujeros, surcos, rocas y otros objetos ocultos que puedan provocar caídas. Retire los obstáculos como piedras y ramas.
- Siempre mantenga la herramienta de corte cerca del suelo.
- No emplee la máquina nunca con dispositivos de protección dañados o sin ellos (limitadores de paso, cubierta protectora, empuñadura).
- Arranque el motor con cuidado de acuerdo con las instrucciones y con los pies lejos del elemento de corte.
- Peligro por piezas peligrosas en movimiento. No toque las piezas en movimiento. Antes de cualquier contacto, todas las partes deben haberse detenido por completo y la batería debe haberse retirado.
- No coloque las manos ni los pies cerca o debajo de las piezas giratorias.

- Desconecte el motor y retire la batería. Asegúrese de que todas las piezas móviles se hayan parado:
 - en caso de dejar la máquina sin supervisión;
 - antes de retirar atascos;
 - antes de comprobar, limpiar o realizar trabajos en la máquina;
 - si se ha golpeado un objeto extraño o si la máquina se ha caído. Compruebe que la máquina no esté dañada y repárela antes de volver a ponerla en funcionamiento.
 - cuando se arranca la máquina empieza a vibrar excesivamente.
- Si la máquina comienza a vibrar en exceso, es necesario comprobar inmediatamente:
 - si hay daños;
 - reparar o sustituir las piezas dañadas;
 - asegurarse de que las tuercas, pernos y tornillos estén bien apretados.
- En caso de accidente o fallo de funcionamiento, apague inmediatamente la máquina y retire la batería.

4.5 Mantenimiento y conservación

- Cuide la herramienta eléctrica y los accesorios con esmero. Muchos de los accidentes se deben a herramientas eléctricas con un mantenimiento deficiente.
- Todas las tuercas, pernos y tornillos deben estar siempre apretados para garantizar que la máquina esté en condiciones de funcionamiento seguro.
- Al ajustar la máquina, tenga cuidado de no pillarse los dedos entre las cuchillas móviles y las partes fijas de la máquina.
- Retire las baterías de la máquina, espere hasta que todas las piezas móviles se hayan detenido antes de realizar cualquier ajuste, conversión, mantenimiento, limpieza o almacenamiento de la máquina.
- Al realizar el mantenimiento de las cuchillas, tenga en cuenta que pueden moverse incluso si se retira la batería.
- Reemplace las piezas desgastadas o dañadas por razones de seguridad. Emplee solo accesorios y piezas de repuesto originales.
- Enfunde la cuchilla en la cubierta de protección cuando vaya a transportar o almacenar la herramienta.

4.6 Uso y manejo de máquinas con batería

- **Recargue la batería con el cargador especificado por el fabricante.** Existe un riesgo de incendio al intentar cargar baterías de un tipo diferente al previsto para el cargador.
- **Solamente emplee las baterías previstas para la herramienta eléctrica.** El uso de otro tipo de baterías puede provocar daños e incluso un incendio.
- **Mantenga las baterías no usadas lejos de sujetapapeles, monedas, llaves, clavos, tornillos u otras piezas pequeñas que pueden causar un puenteo de los contactos.**

El cortocircuito de los contactos de la batería puede causar quemaduras o un incendio.

- **La utilización inadecuada de la batería puede provocar fugas de líquido. Evite el contacto con él. En caso de un contacto accidental enjuagar el área afectada con abundante agua. En caso de un contacto con los ojos recurra además inmediatamente a un médico.** El líquido de las baterías puede irritar la piel o producir quemaduras.
- **No emplee baterías ni útiles dañados o modificados.** Las baterías dañadas o modificadas pueden comportarse en forma imprevisible y producir un fuego, explosión o peligro de lesión.
- **No exponga una batería o una herramienta eléctrica al fuego o a una temperatura demasiado alta.** La exposición al fuego o a temperatura sobre 130 °C puede causar una explosión.
- **Siga todas las instrucciones para la carga y no cargue nunca la batería o la herramienta eléctrica a una temperatura fuera del margen correspondiente especificado en las instrucciones.** Una carga inadecuada o a temperaturas fuera del margen especificado puede dañar la batería y aumentar el riesgo de incendio.
- **Evite una puesta en marcha fortuita. Asegúrese de que la máquina esté desconectada antes de conectar la batería, antes de levantarla o transportarla.** Si transporta la máquina sujetándola por el interruptor de conexión/desconexión, o si alimenta la máquina estando ésta conectada, ello puede dar lugar a un accidente.
- Extraiga la batería de la máquina...
 - ...antes de llevar a cabo cualquier ajuste, reequipamiento, trabajo de mantenimiento o limpieza.
 - ...cuando el usuario se aleje de la máquina.
 - ...antes de retirar los bloqueos.
 - ...después de tocar un cuerpo extraño para revisar si el aparato ha sufrido algún daño.
 - ...para una revisión inmediata si la máquina empieza a vibrar excesivamente.



Proteja las baterías contra la humedad.



No ponga las baterías en contacto con el fuego.



No utilice baterías defectuosas ni deformadas.

No abra la batería.

No toque ni ponga en cortocircuito los contactos de la batería.



De las baterías de litio defectuosas puede llegar a salir un líquido ligeramente ácido e inflamable



En caso de que salga líquido de la batería y entre en contacto con la piel, lávese inmediatamente con abundante agua. En caso de que el líquido entrara en contacto con los

ojos, lávelos con agua limpia y acuda inmediatamente a un centro médico.

- Retire siempre la batería si la herramienta está defectuosa.

Transporte de baterías Li-Ion:

- El envío de baterías Li-Ion está sujeto a la ley de transporte de mercancías peligrosas (UN 3480 y UN 3481). En caso de envío, cumpla las normas y directivas actualmente vigentes para el transporte de baterías Li-Ion. Consulte, si es necesario, a su empresa de transporte. Metabo puede facilitarle embalajes certificados.
- Enviar las baterías únicamente si la carcasa no está deteriorada y no existe fuga de líquido. Extraer la batería de herramienta para enviarla. Asegure los contactos contra un cortocircuito (p. ej. con cinta adhesiva).

4.7 Símbolos

 **ADVERTENCIA** – Riesgos generales.

 Lea el manual de uso.

 Tenga cuidado de que nadie resulte herido por la proyección de cuerpos extraños. Mantenga alejadas a otras personas.

 Mantenga a las personas y los animales domésticos cercanos a usted a una distancia segura del aparato.

 Mantenga alejadas a otras personas. Se debe mantener una distancia de al menos 15 m con respecto a personas y objetos.

 Proteja el aparato contra la humedad. No lo exponga a la lluvia.

 Use protección ocular.

 Use cascos de protección auditiva. La exposición a niveles de ruido elevados puede causar daños en la capacidad auditiva.

 Lleve casco si existe riesgo de caída de piezas.

 Lleve calzado de protección antideslizante.

 No emplee hojas de sierra de metal.

 Póngase guantes.

 Cuidado con el contragolpe.



Cuidado con las piezas que salgan disparadas.

5. Descripción general

Véase página 2 y 3.

- 1 Barra (forma ergonómica)
- 2 Empuñadura
- 3 Argolla
- 4 Empuñadura
- 5 Bloqueo del interruptor
- 6 Interruptor (conexión/desconexión, ajuste de velocidad)
- 7 FSD 36-18 LTX BL 40: limitador de paso (no emplear como empuñadura)
- 8 La flecha indica el sentido de rotación de la herramienta de corte.
- 9 Cortador de hilo (ADVERTENCIA: peligro de corte con la cuchilla afilada)
- 10 Cubierta protectora
- 11 Cabezal de corte
- 12 Desenclavamiento de la batería
- 13 Tecla del indicador de capacidad *
- 14 Batería(s) *
- 15 Indicador de capacidad y de señal *
- 16 Hilos (hilos de corte)
- 17 Tapa (del cabezal de hilos)
- 18 Bastidor (del cabezal de hilos)
- 19 Lengüeta (cubierta protectora))
- 20 Tornillo (para fijar la cubierta protectora)
- 21 Barra (para sujetar el eje de accionamiento)
- 22 Orificio (para sujetar el eje de accionamiento)
- 23 Eje de accionamiento
- 24 Cuchilla
- 25 Disco
- 26 Tapa de sujeción
- 27 Tuerca de sujeción
- 28 Llave combinada
- 29 Cabezal de hilos
- 30 Tornillos de la empuñadura
- 31 Tornillo de mariposa
- 32 Barra de empuñadura
- 33 Portacables
- 34 Correa para hombro
- 35 Mosquetón

*según la versión

6. Puesta en servicio

 **ATENCIÓN** Desconecte la máquina y retire la batería (14). La puesta en marcha involuntaria puede causar lesiones graves. La máquina debe estar parada.

 **ATENCIÓN** Peligro de lesión por bordes de corte afilados en los cortadores de hilo (9) y la cuchilla (24). Use guantes protectores.

6.1 Colocación de la cubierta protectora (10) (Fig. B)

 **ATENCIÓN** Peligro de lesión por bordes de corte afilados en los cortadores de hilo (9). Use guantes protectores.

1. Cuelgue la cubierta protectora (10) en la lengüeta (19).
2. Gire el tornillo (20) y apriételo con fuerza.

6.2 Colocación/extracción del cabezal de hilos (29) (Fig. C)

Colocación

1. Bloquee el eje de accionamiento (23):
 - introduzca la barra suministrada (21) en el orificio (22).
 - Gire manualmente el eje de accionamiento (23) hasta que la barra (21) encaje y el eje de accionamiento no se pueda girar más.
2. Atornille el cabezal de hilos (29), como se muestra, en el sentido de las agujas del reloj y apriételo manualmente.
3. Suelte el eje de accionamiento:
 - Saque la barra (21).

Extracción

Proceda de la misma manera que para la fijación, pero desenrosque el cabezal de hilos en el sentido de las agujas del reloj.

6.3 Colocación de los hilos de corte (16) en el cabezal de hilos (29) (Fig. A)

1. Sujete el bastidor (18). Gire la tapa (17) en sentido de las agujas del reloj hasta que las marcas triangulares queden mirándose (y/o la ranura continua del lado del cabezal de presión quede alineada con el triángulo de la tapa del cabezal de hilos).
2. Doble el extremo recto del hilo (para que se pueda insertar más fácilmente). Desplace el extremo del hilo (16) al orificio marcado con la palabra "LINE IN" y con una flecha. **NOTA:** véase la Fig. A: deslizar exactamente en la dirección de la flecha (ligeramente inclinado). Resultado: el extremo del hilo sale por el orificio opuesto.
3. El extremo del hilo corto se debe sacar hasta que ambos extremos tengan la misma longitud.
4. Sujete el bastidor (18). Gire la tapa (17) en sentido de las agujas del reloj: el hilo se enrolla en el bastidor. Deténgase cuando en ambos lados los hilos sobresalgan 13 cm (5,1"). (En caso de que el hilo sea demasiado largo se corta automáticamente en la primera operación con el cortador de hilo (9)).

6.4 Colocación/extracción de la cuchilla (Fig. D)

Colocación

1. Bloquee el eje de accionamiento (23):
 - introduzca la barra suministrada (21) en el orificio (22).
 - Gire manualmente el eje de accionamiento (23) hasta que la barra (21) encaje y el eje de accionamiento no se pueda girar más.

2. Coloque la cuchilla (24), el disco (25) y la tapa de sujeción (26) de la forma mostrada. **ATENCIÓN** Coloque (25) el disco en la posición correcta (véase la Fig. D). Enrosque la tuerca de sujeción (27) en el sentido contrario a las agujas del reloj y apriétela firmemente con la llave combinada suministrada (28).
3. Suelte el eje de accionamiento:
 - Saque la barra (21).

Extracción

Proceda de la misma manera que en la colocación pero desatornille la tuerca de sujeción (27) en el sentido de las agujas del reloj con al llave combinada suministrada (28).

6.5 Colocación de la empuñadura

 **ATENCIÓN** La distancia de la empuñadura al extremo inferior de la barra debe ser como mínimo equivalente al valor indicado en la Fig. E/F.

FSD 36-18 LTX BL 40 (Fig. E):

1. Elija la posición adecuada; véase el capítulo 7.1.
2. Coloque la empuñadura (2) de la forma mostrada en la barra (1) y apriete los tornillos (30) con fuerza.

FSB 36-18 LTX BL 40 (Fig. F):

1. Elija la posición adecuada; véase el capítulo 7.1.
2. Coloque la barra de empuñadura (32) en la barra (1) de la forma mostrada. Ajuste la posición y el ángulo deseados y apriete firmemente el tornillo de mariposa (31).
3. Presione el cable en el portacables (33) y encájelo.

6.6 Batería

Cargue la batería antes de utilizar la herramienta. Si detecta una disminución de potencia, vuelva a cargar la batería.

Encontrará instrucciones sobre la carga del paquete de baterías en el manual de funcionamiento del equipo de carga de Metabo.

En el caso de las baterías de litio con indicador de capacidad y de señal (15) (según la versión):

- Al presionar el botón (13), las lámparas LED indican (15) el nivel de carga.
- Si una lámpara LED parpadea, la batería se encuentra prácticamente vacía y debe volver a cargarse.

Colocación y extracción de la batería

 **ATENCIÓN** Antes de colocar o retirar la batería, apague la máquina y espere a que se detenga el motor.

Colocación: introduzca la batería empujándola (14) hasta que encaje.

Extracción: pulse el botón de desbloqueo (12) de la batería y retire la batería (14).

7. Uso

 **ATENCIÓN** Durante el funcionamiento, deberá llevar protección ocular.

7.1 Ajuste de la máquina para el usuario (Fig. G)

- Colóquese la correa para el hombro (34). Ajuste la longitud de manera que el mosquetón (35) quede aproximadamente un palmo por debajo de la cadera.
- Enganche el mosquetón en la argolla (3).
- Equilibrado de la máquina:
 - Suelte el tornillo de la argolla (3).
 - Desplace la argolla de manera que el cabezal de corte (11) quede equilibrado y ligeramente sobre el suelo.
 - Apriete el tornillo de la argolla
- Coloque la empuñadura en una posición cómoda. Véase el capítulo 6.5.

7.2 Arranque de la máquina y cambio de la velocidad

- Sujete firmemente la máquina con la mano derecha en la empuñadura (4) y con la mano izquierda en la empuñadura (2). FSD 36-18 LTX BL 40: no sujete el limitador de paso (7).
- Presione el bloqueo del interruptor (5) y manténgalo presionado.
- Para la conexión, presione el interruptor (6). El número de revoluciones puede modificarse ejerciendo presión.

7.3 Parada de la máquina

Suelte el interruptor (6). Sujete la máquina con ambas manos en las empuñaduras hasta que la máquina se detenga completamente.

7.4 Corte de césped

Guíe el cabezal de corte (11) siempre cerca del suelo. Mueva el cabezal de corte (11) de manera uniforme de un lado a otro. Avance lentamente y con cuidado.

7.5 Reajuste de los hilos de corte

Con la máquina **en marcha**, golpee brevemente el cabezal de hilos (29) sobre el suelo: se reajustará aprox. 3 cm de hilo. En caso de que el hilo sea demasiado largo se corta automáticamente con el cortador de hilo (9).

Si los hilos se rompen directamente en la cabeza de hilos o son demasiado cortos, se deben extraer manualmente:

 **ATENCIÓN** Saque la batería (14). La puesta en marcha involuntaria puede causar lesiones graves. La máquina debe estar parada.

- Desconecte la máquina, espere a que se pare el motor y extraiga la batería (14).
- Presione la tapa (17) y manténgala presionada.
- Saque los hilos manualmente.
- En caso de que se gasten los hilos de corte: véase el capítulo 6.3.

8. Limpieza, transporte, conservación

 **ATENCIÓN** Saque la batería (14). La puesta en marcha involuntaria puede causar lesiones graves. La máquina debe estar parada.

 **ATENCIÓN** Peligro de lesión por bordes de corte afilados en los cortadores de hilo (9) y la cuchilla (24). Use guantes protectores.

8.1 Limpieza

- Limpie el aparato después de cada uso: quite los restos de césped, las hojas, la suciedad y otros desechos.

8.2 Transporte, conservación

- Limpie la máquina antes de guardarla.
- Mantenga los hilos de corte siempre húmedos. En caso de que se sequen, se romperán rápidamente y se desgastarán rápido. Por ejemplo, saque los hilos de corte de la bobina y guárdelos en un cuenco de agua.
- Asegúrese de que la máquina no tenga piezas sueltas o dañadas.
 - En caso necesario:
 - Sustituya inmediatamente las piezas dañadas.
 - Apriete los tornillos.
 - En caso necesario, encargue la reparación a un taller especializado.
- Guarde la máquina en un lugar seco.
- Asegúrese de que los niños no se acerquen a la máquina.
- FSB 36-18 LTX BL 40:** para transportar o guardar el aparato de forma compacta, la barra de empuñadura (32) se puede girar (31) 90° tras soltar el tornillo de mariposa. Ajuste nuevamente el tornillo de mariposa (31).
- Enfunde la cuchilla en la cubierta de protección cuando vaya a transportar o almacenar la herramienta.
- Asegúrelo para transportarlo en una posición segura.

9. Mantenimiento

 **ATENCIÓN** Saque la batería (14). La puesta en marcha involuntaria puede causar lesiones graves. La máquina debe estar parada.

 **ATENCIÓN** Peligro de lesión por bordes de corte afilados en los cortadores de hilo (9) y la cuchilla (24). Use guantes protectores.

9.1 Mantenimiento general

- Revise la máquina antes del uso para detectar piezas dañadas, que faltan o sueltas como tornillos, tuercas, pernos y tapas antes de cada uso.
- Antes de cada uso, compruebe que la máquina no presente daños ni desgaste y; en caso necesario, llévela a un taller especializado.
- Apriete todos los cierres y tapas correctamente.
- Limpie la máquina con un paño seco. No utilice agua
- No repare nunca las baterías dañadas.** El entretenimiento de los acumuladores sólo debe ser realizado por el fabricante o un servicio técnico autorizado.

9.2 Sustitución de los hilos de corte

Véase el capítulo 6.3.

Véase el número de pedido en el capítulo 11.

9.3 Cuchilla roma

 **ATENCIÓN** Si la cuchilla está roma o mal afilada (24) aumenta el peligro de contragolpe.

Las cuchillas desgastadas (24) pueden girar 180°. Si ambos lados están romos, se recomienda que se afilen y se equilibren en un taller especializado. Compruebe regularmente que la cuchilla se encuentre en buen estado y llévela a un taller especializado si fuera necesario.

9.4 Lubricación

No es necesario lubricar.

10. Problemas y averías

Un diodo luminoso del indicador de capacidad (15) parpadea.

Batería descargada.

- Cargue la batería.

La máquina hace mucho ruido.

El hilo de corte es demasiado corto

- Reajuste los hilos de corte (véase el capítulo 7.5)

Todos los diodos luminosos del indicador de capacidad y de señal (15) parpadean.

Sobrecarga.

- Deje que la máquina se enfríe.

- Avance lentamente.

La máquina no arranca.

La potencia de la batería es débil.

- Cargue la batería.

La máquina vibra en exceso.

La cuchilla (24) no está equilibrada o está desgastada.

- Sustituya la cuchilla (24).

Los hilos de corte (16) no son igual de largos en ambos lados.

- Reajuste los hilos de corte. Véase el capítulo (7.5).

La máquina se detiene al cortar el césped.

Batería descargada.

- Cargue la batería.

Se ha producido un bloqueo.

- Saque la batería (14). Compruebe la cuchilla (24)/ el cabezal de hilos (29).

La temperatura de servicio de la máquina es demasiado alta.

- Deje que la máquina se enfríe.

11. Accesorios

Utilice solo baterías y accesorios originales de Metabo o CAS (Cordless Alliance System).

Utilice únicamente accesorios que cumplan los requerimientos y los datos indicados en este manual de instrucciones.

- A Cuchilla para malezas, 3 hojas, Ø 255 mm, incl. cubierta protectora (como reemplazo):
N.º de pedido: 628432000
- B Cuchilla para césped, 4 hojas, Ø 254 mm, incl. cubierta protectora:
N.º de pedido: 628433000
- C Hilo de repuesto Ø 2 mm, ondulado:
N.º de pedido: 628430000
- D Hilo de repuesto Ø 2 mm, en forma de espiral:
N.º de pedido: 628423000
- E Cabezal de hilos completo (carcasa completa con bobina e hilos de corte), (como reemplazo)
N.º de pedido: 628429000
- F Baterías de diferentes capacidades. Adquiera exclusivamente baterías cuya tensión coincida con la de su herramienta eléctrica.
N.º de pedido: 625367000 4,0 Ah (LiHD)
N.º de pedido: 625368000 5,5 Ah (LiHD)
N.º de pedido: 625369000 8,0 Ah (LiHD)
N.º de pedido: 625549000 10,0 Ah (LiHD)
etc.
N.º de pedido: 625591000 4,0 Ah (Li-Ion)
N.º de pedido: 625592000 5,2 Ah (Li-Ion)
etc.
- G Cargadores: ASC 55, ASC 145, ASC 145 Duo, etc.

Para consultar el programa completo de accesorios, véase www.metabo.com o nuestro catálogo.

12. Reparación

 Las reparaciones de herramientas eléctricas solamente deben ser efectuadas por electricistas especializados y con piezas de repuesto originales.

En caso de que sea necesario reparar herramientas eléctricas, diríjase a su representante de Metabo. En la página www.metabo.com encontrará las direcciones necesarias.

En la página web www.metabo.com puede descargarse las listas de repuestos.

13. Protección del medio ambiente

Cumpla lo estipulado por las normativas nacionales relativas a la gestión ecológica de los residuos y al reciclaje de herramientas, embalajes y accesorios usados.

Las baterías no pueden desecharse junto con los residuos domésticos. Devuelva las baterías defectuosas o gastadas a su distribuidor Metabo.

No sumerja la batería en agua.

 Solo para países de la UE: no tire las herramientas eléctricas a la basura doméstica. Según la directiva europea 2012/19/UE sobre residuos de aparatos eléctricos y electrónicos y las correspondientes legislaciones nacionales, las herramientas eléctricas usadas deben

recogerse por separado y reciclarse de modo respetuoso con el medio ambiente.
 Antes de desechar descargue la batería en la herramienta eléctrica. Asegure los contactos contra un cortocircuito (p. ej. con cinta adhesiva).

14. Datos técnicos

Notas explicativas sobre la información de la página 4.

Nos reservamos el derecho a efectuar modificaciones en función de las innovaciones tecnológicas.

- U = Tensión
- B = Ancho de corte
- H = Longitud máx. de hilos de corte
- H_X = Diámetro de hilos de corte
- n_0 = Número de revoluciones en ralentí
- m = Peso (con la batería más pequeña)

Valores de medición establecidos de acuerdo con EN ISO 11806-1, EN 60335-1, EN 50636-2-91.

Temperatura ambiental admitida durante el funcionamiento:
 de -20 °C a 50 °C (rendimiento limitado en caso de temperaturas inferiores a 0 °C). Temperatura ambiental admitida durante el almacenamiento: de 0 °C a 30 °C.

Temperatura ambiental recomendada durante el almacenamiento: de 0 °C a 40 °C

== Corriente continua

Las especificaciones técnicas aquí indicadas están sujetas a rangos de tolerancia (conforme a las normas vigentes).

Valores de emisiones

Estos valores permiten evaluar las emisiones de la herramienta eléctrica y la comparación de diferentes herramientas eléctricas. Dependiendo de las condiciones de uso, del estado de la herramienta eléctrica o de las herramientas que se utilicen, la carga real puede ser mayor o menor. Para realizar la valoración tenga en cuenta las pausas de trabajo y las fases de trabajo a carga reducida. Determine, a partir de los valores estimados, las medidas de seguridad para el usuario, p.ej. medidas organizativas.

Valor total de vibraciones (suma vectorial de tres direcciones):

- a_h = Valor de emisión de vibraciones
- K_h = Inseguridad (vibración)

Niveles acústicos típicos evaluados A:

- L_{pA} = Nivel de intensidad acústica
- L_{WA} = Nivel de potencia acústica
- K_{pA}, K_{WA} = Inseguridad
- $L_{WA(G)}$ = Nivel de potencia acústica garantizado según 2000/14/CE



 Use protectores auditivos.

Manual original

1. Declaração de conformidade

Declaramos, sob nossa responsabilidade: estas roçadoras sem fio, identificadas por tipo e número de série *1), estão em conformidade com todas as disposições aplicáveis das Diretivas *2) e Normas *3). Documentações técnicas no *6).

2000/14/EG: Processo de avaliação da conformidade de acordo com o anexo VI. Organismo designado *4), nível de potência sonora LWA(G) garantido *5), - ver página 4.

2. Utilização correta

Ao serem utilizadas com a cabeça do fio, as roçadoras sem fio são apropriadas para trabalhos de corte de relva e de limpeza, sendo que ao serem utilizadas com a lâmina para moitas, são apropriadas para cortar relva e para limpar e remover grama dura emaranhada, matagal e arbustos com espinhos.

A roçadora sem fio não pode ser utilizada para cortar ou aparar sebes, arbustos ou outro tipo de vegetação, na qual o nível de corte não se encontre paralelo, em relação à superfície do pavimento.

Utilize exclusivamente as cabeças de corte e os equipamentos de proteção recomendados! A utilização de outras ferramentas (por exemplo, ferramentas de corte metálicas de várias peças com correntes oscilantes e lâminas de borboleta ou lâminas de serrar semicirculares) pode provocar ferimentos graves.

A roçadora sem fio pode pousar no pavimento ao trabalhar.

O utilizador é inteiramente responsável por danos que advenham de uma utilização indevida.

Deverá respeitar sempre as normas de prevenção de acidentes e as indicações de segurança gerais aplicáveis.

3. Indicações gerais de segurança



Para a sua própria proteção e para proteção da sua ferramenta elétrica, respeite as partes do texto identificadas com este símbolo!



AVISO – Ler o manual de instruções para reduzir o risco de ferimentos.



ATENÇÃO – Leia todas as indicações de segurança, instruções, ilustrações e dados

técnicos fornecidos juntamente com esta ferramenta elétrica. O desrespeito das instruções apresentadas em seguida pode provocar choques elétricos, incêndios e/ou lesões graves.

Guarde todas as indicações de segurança e instruções para consultas futuras.

Quando entregar esta ferramenta elétrica a terceiros, faça-o sempre acompanhado destes documentos.

Riscos residuais: mesmo utilizando corretamente o aparelho podem surgir riscos residuais ao trabalhar com o mesmo. Respeite todas as indicações de segurança e instruções.

Possíveis riscos:

- Ferimentos e danos materiais provocados por peças projetadas.
- Lesões pulmonares, caso não seja utilizada uma máscara de proteção contra poeiras apropriada.
- Lesões auditivas, caso não seja utilizada uma proteção auditiva apropriada.
- Problemas de saúde provocados por emissões de vibrações, caso a máquina seja utilizada durante um longo período de tempo ou não seja conduzida ou mantida corretamente.

4. Indicações especiais de segurança

4.1 Introdução

- Leia atentamente o manual de instruções. Familiarize-se com os elementos de comando e com a utilização correta da máquina.

- Não permita que a máquina seja utilizada por crianças, pessoas com deficiências físicas, sensoriais ou mentais, ou com prática insuficiente e/ou conhecimentos insuficientes ou pessoas que não estejam familiarizadas com estas instruções. As determinações locais podem limitar a idade do operador.
- As crianças devem ser vigiadas para garantir que não brincom com o aparelho.
- Não operar a máquina caso se encontrem pessoas, principalmente crianças ou animais de estimação, nas proximidades.
- O utilizador é responsável por ferimentos ou danos materiais provocados noutras pessoas ou nos seus bens.
- Não proceder a alterações no aparelho.
- As determinações nacionais podem limitar a utilização da máquina.

4.2 Preparação

- Ao operar a máquina, use sempre calçado resistente e antiderrapante e calças compridas resistentes. Não opere a máquina descalço ou com calçado aberto. Não use roupa larga ou roupa com fios ou fitas pendentes. Use proteção facial e óculos de proteção. Use luvas de proteção.
- Ao utilizar a lâmina: usar calçado antiderrapante com biqueira de aço.
- Verifique cuidadosamente a área de utilização da máquina e remova todos os objetos que possam ser apanhados e projetados pela máquina.
- Retire o cabo de extensão da área de utilização da máquina. O contato com um cabo condutor de tensão pode provocar um choque elétrico.
- Antes de utilizar, efetue sempre um controlo visual para verificar se a lâmina, o parafuso de fixação e o módulo da lâmina estão desgastados ou danificados. Os componentes desgastados ou danificados devem ser substituídos por módulos, para evitar um desequilíbrio. Substitua as inscrições danificadas ou ilegíveis.
- Nunca substituir o fio de corte não metálico por um fio de corte metálico. Utilize apenas acessórios originais.
- Use proteção auditiva sempre que trabalhar durante longos períodos de tempo. Uma exposição prolongada a elevados níveis de ruído pode provocar problemas de audição.
- Pratique todas as técnicas de trabalho. Se não tiver qualquer experiência na utilização de aparelhos deste género, deverá de início, procurar a ajuda de pessoas com experiência.

4.3 Contragolpe

- O contragolpe é a reação repentina provocada pelo encravamento ou bloqueio de uma lâmina em rotação (24). O encravamento ou o bloqueio provocam a paragem repentina da lâmina em rotação. Através disso, a máquina descontrolada é acelerada na zona de bloqueio, no sentido de rotação contrário ao da máquina. Adote sempre um posicionamento seguro,

segure bem a máquina em ambos os punhos e evite que a lâmina fique encravada ou bloqueada. Tenha em consideração os obstáculos ocultos que podem provocar o bloqueio da lâmina.

4.4 Funcionamento

- Utilize a máquina apenas à luz do dia ou com boa luz artificial.
- Evite o funcionamento da máquina com a relva molhada.
- Não utilize a máquina em caso de condições meteorológicas desfavoráveis, principalmente, em caso de risco de tempestade. Isto reduz o perigo de ser atingido por um raio.
- Manter as aberturas de ventilação livres de corpos estranhos.
- Não use ferramentas elétricas se estiver cansado ou sob a influência de drogas, álcool ou medicamentos. Um momento de distração durante a utilização da ferramenta elétrica pode resultar em ferimentos graves.
- Utilize sempre a cinta de transporte/cinta de ombro juntamente fornecida.
- Evite uma postura corporal fora do normal. Adote um posicionamento seguro e mantenha sempre o equilíbrio, principalmente em descidas.
- Assegure a estabilidade. Caso perca o equilíbrio, solte imediatamente o botão (6).
- Adote uma postura de trabalho correta, faça intervalos de repouso e altere a sua posição de trabalho.
- Conduza a máquina apenas ao ritmo de passeio.
- Nas encostas, trabalhe sempre no sentido horizontal e nunca corte a relva no sentido ascendente e descendente.
- Esteja particularmente atento ao mudar de direção nas encostas.
- Não trabalhe em encostas demasiado íngremes.
- Não corte a relva próximo de encostas íngremes, valas ou declives.
- Mantenha-se atento a buracos, sulcos, rochas e outros objetos escondidos que o possam fazer cair. Remova todos os obstáculos como pedras e ramos.
- Conduzir a ferramenta de corte sempre próxima do chão.
- Nunca opere a máquina sem equipamentos ou coberturas de proteção ou com os mesmos danificados (por ex. limitador de passo, resguardo de proteção, punho).
- Ligue o motor cuidadosamente de acordo com as indicações e mantendo os pés muito afastados do dispositivo de corte.
- Perigo devido a peças perigosas ou em movimento. Não tocar em peças em movimento. Antes de tocar nas peças deverá aguardar até que todas as peças estejam imobilizadas e a bateria tenha sido retirada.
- Não colocar as mãos ou os pés próximo, ou por baixo de peças em rotação.

- Desligar o motor, retirar a(s) bateria(s). Certifique-se de que todas as peças móveis estão imobilizadas:
 - se deixar a máquina sem supervisão;
 - antes de eliminar bloqueios;
 - antes de verificar a máquina, limpar ou efetuar trabalhos na mesma;
 - se tiver embatido num corpo estranho ou se tiver deixado cair a máquina. Verifique se a máquina apresenta danos e efetue as devidas reparações, antes de voltar a colocar a máquina em funcionamento.
 - Se a máquina começar a vibrar de forma estranhamente forte,
- será necessário realizar imediatamente uma verificação:
 - verificar se apresenta danos;
 - substituir peças danificadas ou reparar;
 - certificar-se de que todas as porcas, pinos e parafusos estão apertados firmemente.
- Em caso de acidente ou falha de funcionamento, desligar imediatamente a máquina e retirar as baterias.

4.5 Manutenção e armazenamento

- Trate as ferramentas elétricas e os acessórios com cuidado. Muitos acidentes são causados pela manutenção insuficiente das ferramentas elétricas.
- Todas as porcas, pinos e parafusos devem estar sempre apertados firmemente, para assegurar que a máquina se encontra num estado de funcionamento seguro.
- Ao ajustar a máquina, certifique-se de que os seus dedos não ficam entalados entre as lâminas móveis e as peças fixas da máquina.
- Retirar as baterias da máquina, aguardar até que todas as peças móveis estejam imobilizadas, antes de efetuar qualquer ajuste, conversão, manutenção e limpeza ou antes de armazenar a máquina.
- Ao efetuar a manutenção das lâminas deverá ter em atenção que as lâminas podem continuar a movimentar-se mesmo sem a bateria.
- Por motivos de segurança, substituir as peças desgastadas ou danificadas. Utilizar apenas peças sobressalentes e acessórios originais.
- Para armazenar e para transportar, montar sempre a cobertura de proteção na lâmina.

4.6 Utilização e manuseamento de ferramentas sem fio

- **Apenas deverá recarregar as baterias em carregadores recomendados pelo fabricante.** Caso um carregador que seja apropriado para um determinado tipo de bateria seja utilizado noutras baterias, existe perigo de incêndio.
- **Utilize apenas as baterias previstas nas ferramentas elétricas.** A utilização de outras baterias pode provocar ferimentos e perigo de incêndio.
- **Quando a bateria não estiver a ser utilizada, mantenha-a afastada de agramos, moedas,**

chaves, pregos, parafusos ou outros objetos metálicos pequenos que possam ligar em ponte os contactos. Um curto-circuito entre os contactos da bateria pode provocar queimaduras ou incêndios.

- **Em caso de utilização inapropriada, a bateria poderá verter líquido. Evite o contacto com este líquido. Em caso de contacto accidental, lave imediatamente com água. Se o líquido entrar em contacto com os olhos, procure adicionalmente auxílio médico.** O líquido vertido da bateria pode provocar irritações ou queimaduras na pele.
- **Não utilize baterias danificadas ou modificadas.** As baterias danificadas ou modificadas podem comportar-se de forma imprevisível e provocar incêndios, explosão ou representar perigo de ferimentos.
- **Não exponha as baterias ao fogo ou a temperaturas elevadas.** A exposição ao fogo ou a uma temperatura acima de 130 °C (265 °F) pode causar uma explosão.
- **Respeite todas as indicações acerca do carregamento e nunca carregue a bateria ou a ferramenta sem fios fora do intervalo de temperaturas indicado no manual de instruções.** O carregamento incorreto ou o carregamento fora do intervalo de temperaturas permitido pode destruir a bateria e aumentar o perigo de incêndio.
- **Evite uma colocação em funcionamento involuntária. Certifique-se de que a máquina está desligada antes de pegar na mesma, de a transportar ou de ligar a bateria.** Se ao transportar a máquina mantiver o dedo sobre o botão ou se conectar a máquina já ligada à corrente elétrica, poderão ocorrer acidentes graves.
- Retirar as baterias da máquina...
 - ...antes de proceder a qualquer ajuste, conversão, manutenção ou limpeza.
 - ...se o operador se afastar da máquina.
 - ...antes de remover bloqueios.
 - ...após contacto com objetos estranhos, para verificar se a máquina apresenta danos.
 - ...para verificação imediata, caso a máquina comece a vibrar excessivamente.



Proteger as baterias de humidade!



Não expor as baterias a fogo!

- Não utilizar baterias danificadas ou deformadas!
- Não abrir as baterias!
- Não tocar nem curto-circuitar os contactos das baterias!



As baterias de iões de lítio danificadas podem verter um líquido ligeiramente ácido e inflamável!



Caso as baterias vertam líquido e o mesmo entre em contacto com a pele, deverá lavar imediatamente com água abundante. Se o líquido das baterias entrar em contacto com os

seus olhos, lave-os com água limpa e consulte imediatamente um médico!

- Retirar a bateria da máquina, caso a máquina esteja avariada.

Transporte das baterias de íões de lítio:

- a expedição de baterias de íões de lítio deverá ocorrer em conformidade com as leis de transporte de mercadorias perigosas (UN 3480 e UN 3481). Informe-se sobre as normas atualmente em vigor para a expedição de baterias de íões de lítio. Se necessário, informe-se junto da sua empresa transportadora. Poderá obter uma embalagem certificada junto da Metabo.
- A bateria apenas poderá ser expedida caso a caixa não apresente danos e esta não esteja a verter líquido. Para a expedição, retirar a bateria da máquina. Proteger os contactos contra curto-circuito (por exemplo, isolar com fita adesiva).

4.7 Símbolos

 **AVISO** – Perigos gerais!

 Ler o manual de instruções.

 Certifique-se de que ninguém é ferido através da projeção de objetos estranhos. Mantenha outras pessoas afastadas.

 Mantenha as pessoas e os animais de estimação que se encontrem nas proximidades a uma distância segura em relação ao aparelho.

 Mantenha outras pessoas afastadas. Respeitar uma distância mínima de 15 m em relação a pessoas e objetos.

 Proteja o seu aparelho de humidade. Não expor à chuva.

 Usar proteção ocular.

 Usar proteção auditiva. Uma exposição a elevados níveis de ruído pode provocar problemas de audição.

 Usar uma proteção para a cabeça, caso exista o risco de queda de peças.

 Utilizar proteções para calçado antiderrapantes.

 Não utilizar lâminas de serra metálicas.

 Usar luvas.

 Tenha atenção aos contragolpes.



Tenha atenção à projeção de peças.

5. Vista geral

Ver página 2 e 3.

- 1 Barra (dobrada de forma ergonómica)
 - 2 Punho
 - 3 Ponto de suspensão
 - 4 Punho
 - 5 Bloqueio do botão
 - 6 Botão (ligar/desligar, ajustar as rotações)
 - 7 FSD 36-18 LTX BL 40: limitador de passo (não utilizar como punho)
 - 8 A seta indica o sentido de rotação das ferramentas de corte
 - 9 Cortador de fio (AVISO! Perigo de ferimentos devido à lâmina afiada)
 - 10 Resguardo de proteção
 - 11 Cabeça de corte
 - 12 Desbloqueio da bateria
 - 13 Botão do indicador de capacidade *
 - 14 Bateria(s) *
 - 15 Indicador de capacidade e de sinalização *
 - 16 Fio (fio de corte)
 - 17 Tampa (da cabeça do fio)
 - 18 Corpo base (da cabeça do fio)
 - 19 Lingueta em chapa (resguardo de proteção)
 - 20 Parafuso (para fixação do resguardo de proteção)
 - 21 Barra (para bloquear o veio de acionamento)
 - 22 Furo (para bloquear o veio de acionamento)
 - 23 Veio de acionamento
 - 24 Lâmina
 - 25 Disco
 - 26 Tampa de tensionamento
 - 27 Porca de aperto
 - 28 Chave combinada
 - 29 Cabeça do fio
 - 30 Parafusos do punho
 - 31 Parafuso de orelhas
 - 32 Barra do punho
 - 33 Porta-cabos
 - 34 Cinta de ombro
 - 35 Gancho com mosquetão
- * consoante o equipamento

6. Colocação em funcionamento

 **AVISO!** Desligar a máquina e retirar as baterias (14). O arranque acidental pode provocar ferimentos graves. A máquina deverá estar imobilizada.

 **AVISO!** Perigo de ferimentos devido à aresta de corte afiada no cortador de fio (9) e na lâmina (24). Usar luvas de proteção.

6.1 Montar o resguardo de proteção (10) (fig. B)

 **AVISO!** Perigo de ferimentos devido à aresta de corte afiada no cortador de fio (9). Usar luvas de proteção.

1. Pendurar o resguardo de proteção (10) na lingueta em chapa (19).
2. Enroscar o parafuso (20) e apertar firmemente.

6.2 Montar/desmontar a cabeça do fio (29) (fig. C)

Montar

1. Bloquear o veio de acionamento (23):
 - introduzir a barra (21) juntamente fornecida no furo (22).
 - Rodar o veio de acionamento (23) manualmente até a barra (21) engatar e deixar de ser possível rodar o veio de acionamento.
2. Desaparafusar a cabeça do fio (29) no sentido contrário ao dos ponteiros do relógio e apertar manualmente com firmeza.
3. Soltar o veio de acionamento:
 - puxar a barra (21) para fora.

Retirar

Proceder da mesma forma como durante a montagem, no entanto, desaparafusar a cabeça do fio no sentido dos ponteiros do relógio.

6.3 Inserir o fio de corte (16) na cabeça do fio (29) (fig. A)

1. Segurar firmemente o corpo base (18). Rodar a tampa (17) no sentido dos ponteiros do relógio, até as marcações triangulares se encontrarem frente a frente (e/ou até a ranhura contínua alinhar com o triângulo da tampa da cabeça do fio no lado da cabeça de pressão).
2. Dobrar a extremidade do fio (para que seja mais fácil de introduzir).

Deslizar a extremidade do fio (16) para a abertura marcada com uma seta e com as palavras "LINE IN". NOTA: ver fig. A: inserir exatamente no sentido da seta (ligeiramente inclinado)!

Resultado: a extremidade do fio volta a sair na abertura do lado oposto.
3. Puxar a extremidade do fio mais curta até ambas as extremidades do fio terem o mesmo comprimento.
4. Segurar firmemente o corpo base (18). Rodar a tampa (17) no sentido dos ponteiros do relógio: o fio é enrolado no corpo base. Parar quando em ambos os lados ainda estiverem salientes 13 cm (5.1") de fio. (Um fio demasiado comprido é cortado automaticamente pelo cortador de fio (9) na primeira utilização).

6.4 Montar/desmontar a lâmina (fig. D)

Montar

1. Bloquear o veio de acionamento (23):
 - introduzir a barra (21) juntamente fornecida no furo (22).
 - Rodar o veio de acionamento (23) manualmente até a barra (21) engatar e deixar de ser possível rodar o veio de acionamento.

2. Colocar a lâmina (24), o disco (25) e a tampa de tensionamento (26) conforme indicado. **AVISO!** Colocar o disco (25) no lado correto (ver fig. D)! Desaparafusar a porca de aperto (27) no sentido contrário ao dos ponteiros do relógio e apertar firmemente com a chave combinada (28) juntamente fornecida.
3. Soltar o veio de acionamento:
 - puxar a barra (21) para fora.

Retirar

Proceder da mesma forma como durante a montagem, no entanto, desaparafusar a porca de aperto (27) com a chave combinada (28) juntamente fornecida, no sentido dos ponteiros do relógio.

6.5 Montar o punho

 **AVISO!** A distância do punho até à extremidade inferior da barra deve corresponder, no mínimo, ao valor indicado na fig. E/F.

FSD 36-18 LTX BL 40 (fig. E):

1. Escolher a posição correta, ver capítulo 7.1.
2. Montar o punho (2) na barra (1) conforme representado e apertar firmemente os parafusos (30).

FSB 36-18 LTX BL 40 (fig. F):

1. Escolher a posição correta, ver capítulo 7.1.
2. Montar a barra do punho (32) na barra (1) conforme representado. Ajustar a posição pretendida e o ângulo pretendido e apertar firmemente o parafuso de orelhas (31).
3. Pressionar o cabo para dentro do porta-cabos (33) e deixar engatar.

6.6 Bateria

Antes de utilizar, carregar a bateria.
Recarregar a bateria em caso de perda de rendimento.

Poderá encontrar instruções sobre o carregamento da bateria no manual de instruções do carregador Metabo.

No caso de baterias de íões de lítio com indicador de capacidade e de sinalização (15) (consoante o equipamento):

- Prima a tecla (13) e o estado de carga será indicado através das lâmpadas LED (15).
- Assim que uma lâmpada LED pisca, significa que a bateria está quase descarregada e terá que ser recarregada.

Colocar, retirar a bateria

 **AVISO!** Antes de retirar e inserir baterias: desligue a máquina e aguarde até o motor estar imobilizado.

Inserir: inserir as baterias (14) até engatar.

Retirar: pressionar o botão de desbloqueio das baterias (12) e retirar as baterias (14) para fora.

7. Utilização

 **AVISO!** Usar proteção ocular durante o funcionamento.

7.1 Ajustar a máquina para o utilizador (fig. G)

1. Apertar a cinta de ombro (34). Ajustar a largura de forma a que o gancho com mosquetão (35) se encontre aproximadamente a largura de uma mão abaixo da anca.
2. Pendurar o gancho com mosquetão no ponto de suspensão (3).
3. Equilibrar a máquina:
 - soltar o parafuso do ponto de suspensão (3).
 - Deslocar o ponto de suspensão de forma a que a cabeça de corte (11) assente facilmente no chão no estado equilibrado.
 - Voltar a apertar firmemente o parafuso do ponto de suspensão.
4. Montar o punho numa posição confortável. Ver capítulo 6.5.

7.2 Ligar a máquina, alterar as rotações

1. Segurar a máquina firmemente com a mão direita no punho (4) e com a mão esquerda no punho (2). FSD 36-18 LTX BL 40: não segurar no limitador de passo (7).
2. Pressionar o bloqueio do botão (5) para dentro e manter pressionado.
3. Para ligar, pressionar o botão (6). As rotações podem ser alteradas, pressionando o gatilho para dentro.

7.3 Parar a máquina

Soltar o botão (6). Segurar firmemente a máquina com ambas as mãos nos punhos e aguardar até que a máquina tenha imobilizado totalmente.

7.4 Cortar a relva

Conduzir a cabeça de corte (11) sempre próxima do chão. Movimentar a cabeça de corte (11) uniformemente para a frente e para trás. Avançar lentamente e com cuidado.

7.5 Reajustar o fio de corte

Com a máquina a trabalhar, tocar brevemente no chão com a cabeça do fio (29): são reajustados aprox. 3 cm de fio. Um fio demasiado comprido é cortado automaticamente pelo cortador de fio (9).

Se os fios rasgarem diretamente na cabeça do fio ou forem demasiado curtos, terão de ser puxados para fora manualmente:

 **AVISO!** Retirar as baterias (14). O arranque acidental pode provocar ferimentos graves. A máquina deverá estar imobilizada.

- Desligar a máquina, deixar o motor imobilizar, retirar as baterias (14).
- Pressionar a tampa (17) e manter pressionada.
- Retirar os fios manualmente para fora.
- Se o fio de corte estiver gasto: ver capítulo 6.3.

8. Limpar, transportar, armazenar

 **AVISO!** Retirar as baterias (14). O arranque acidental pode provocar ferimentos graves. A máquina deverá estar imobilizada.

 **AVISO!** Perigo de ferimentos devido à aresta de corte afiada no cortador de fio (9) e na lâmina (24). Usar luvas de proteção.

8.1 Limpar

- Limpar após cada utilização: remova os restos de relva, folhas, sujidade e outros resíduos acumulados.

8.2 Transportar, armazenar

- Limpar a máquina antes de armazenar.
- Manter o fio de corte sempre húmido. Um fio de corte seco rasga e desgasta com maior rapidez. Retirar, por exemplo, o fio de corte da bobina e armazenar numa taça de água.
- Certifique-se de que a máquina não apresenta peças soltas ou danificadas. Se necessário:
 - Substitua as peças danificadas.
 - Aperte os parafusos.
 - Solicite a reparação por parte de uma oficina especializada.
- Armazene a máquina num local seco.
- Certifique-se de que a máquina é mantida fora do alcance de crianças.
- **FSB 36-18 LTX BL 40:** para o transporte ou armazenamento economizador de espaço é possível rodar a barra do punho (32) a 90°, após soltar o parafuso de orelhas (31). Voltar a apertar firmemente o parafuso de orelhas (31).
- Para armazenar e para transportar, montar sempre a cobertura de proteção na lâmina.
- Fixar numa posição segura para transportar.

9. Manutenção

 **AVISO!** Retirar as baterias (14). O arranque acidental pode provocar ferimentos graves. A máquina deverá estar imobilizada.

 **AVISO!** Perigo de ferimentos devido à aresta de corte afiada no cortador de fio (9) e na lâmina (24). Usar luvas de proteção.

9.1 Manutenção geral

- Antes de cada utilização, verifique se a máquina apresenta peças soltas ou em falta, tais como parafusos, porcas, pinos e tampas.
- Antes de cada utilização, verificar se a máquina apresenta danos e envelhecimento e, se necessário, solicitar a reparação por parte de uma oficina especializada.
- Aperte corretamente todas as fixações e tampas.
- Limpe a máquina com um pano seco. Não utilize água.
- **Nunca efetue manutenção em baterias danificadas.** A manutenção das baterias deverá ser efetuada apenas pelo fabricante ou por pontos de assistência autorizados.

9.2 Substituir o fio de corte

Ver capítulo 6.3.

Número de pedido, ver capítulo 11.

9.3 Lâmina cega

 **AVISO!** Uma lâmina cega ou afiada incorretamente (24) aumenta o perigo de um contragolpe.

Uma lâmina que tenha ficado cega (24) pode rodar a 180°. Se ambos os lados estiverem cegos, recomendamos que solicite o afiamento e a equilibragem da lâmina por parte de uma oficina especializada. Verificar regularmente se a lâmina apresenta danos e, se necessário, solicitar imediatamente a reparação por parte de uma oficina especializada.

9.4 Lubrificar

Não é necessário lubrificar.

10. Problemas e avarias

Um díodo emissor de luz do indicador de capacidade (15) está a piscar.

Baterias descarregadas.
- Carregar as baterias.

A máquina faz muito ruído.

O fio de corte é demasiado curto.
- Reajustar o fio de corte (ver capítulo 7.5)

Todos os díodos emissores de luz do indicador de capacidade e de sinalização (15) estão a piscar.

Sobrecarga.
- Deixe a máquina arrefecer.
- Avance mais lentamente.

A máquina não arranca.

A potência da bateria é demasiado fraca.
- Carregar as baterias.

A máquina vibra fortemente.

A lâmina (24) não está calibrada ou está desgastada.
- Substituir a lâmina (24).

O fio de corte (16) não possui o mesmo comprimento em ambos os lados.
- Reajustar o fio de corte. Ver capítulo (7.5).

A máquina para durante o corte.

Baterias descarregadas.
- Carregar as baterias.

Ocorreu um bloqueio.
- Retirar as baterias (14). Verifique a lâmina (24)/a cabeça do fio (29).

A temperatura de funcionamento da máquina é demasiado elevada.
- Deixar a máquina arrefecer.

11. Acessórios

Utilize apenas baterias e acessórios originais Metabo ou CAS (Cordless Alliance System).

Utilize apenas acessórios que cumpram os requisitos e dados característicos indicados neste manual de instruções.

- A Lâmina para moitas, 3 folhas, Ø 255 mm, inclui cobertura de proteção (para substituição):
N.º de pedido: 628432000
- B Lâmina para relva, 4 folhas, Ø 254 mm, inclui cobertura de proteção:
N.º de pedido: 628433000
- C Fio de substituição Ø 2 mm, ondulado:
N.º de pedido: 628430000
- D Fio de substituição Ø 2 mm, em forma de espiral:
N.º de pedido: 628423000
- E Cabeça do fio completa (caixa completa com bobina e fio de corte), (para substituição)
N.º de pedido: 628429000
- F Baterias de diversas capacidades. Compre apenas baterias com a tensão adequada para a sua ferramenta elétrica.
N.º de pedido: 625367000 4,0 Ah (LiHD)
N.º de pedido: 625368000 5,5 Ah (LiHD)
N.º de pedido: 625369000 8,0 Ah (LiHD)
N.º de pedido: 625549000 10,0 Ah (LiHD)
etc.
N.º de pedido: 625591000 4,0 Ah (iões de lítio)
N.º de pedido: 625592000 5,2 Ah (iões de lítio)
etc.
- G Carregadores: ASC 55, ASC 145, ASC 145 Duo, etc.

Poderá consultar o programa completo de acessórios em www.metabo.com ou no catálogo.

12. Reparações

 As reparações em ferramentas elétricas apenas devem ser efetuadas por eletricitistas e apenas usando peças sobressalentes originais! Caso as ferramentas elétricas Metabo necessitem de reparações, dirija-se ao seu representante Metabo. Consulte os endereços em www.metabo.com

Poderá descarregar as listas de peças sobressalentes em www.metabo.com

13. Proteção do ambiente

Respeite as determinações nacionais sobre a eliminação ecológica e sobre a reciclagem de máquinas usadas, embalagens e acessórios.

As baterias não podem ser eliminadas através do lixo doméstico! Devolver as baterias avariadas ou usadas ao revendedor Metabo!

Não atirar as baterias para a água.

 Apenas para países da UE: não colocar as ferramentas elétricas no lixo doméstico! De acordo com a diretiva europeia 2012/19/UE sobre equipamentos elétricos e eletrónicos usados, e na conversão ao direito nacional, as ferramentas elétricas usadas devem ser recolhidas em separado e entregues a uma reciclagem ecologicamente correta.

Antes de eliminar a bateria, descarregue-a na ferramenta elétrica. Proteger os contactos contra curto-circuito (por exemplo, isolar com fita adesiva).

14. Dados técnicos

Explicações sobre os dados na página 4.

Reservamo-nos o direito de proceder a alterações relacionadas com o progresso tecnológico.

U	=	Tensão
B	=	Largura de corte
H	=	Comprimento máx. do fio de corte
H_X	=	Diâmetro do fio de corte
n_0	=	Rotações em vazio
m	=	Peso (com bateria mais pequena)

Valores medidos determinados de acordo com a EN ISO 11806-1, EN 60335-1, EN 50636-2-91.

Temperatura ambiente admissível durante o funcionamento:

-20 °C até 50 °C (potência limitada no caso de temperaturas abaixo dos 0 °C). Temperatura ambiente permitida em caso de armazenamento: 0 °C até 30 °C.

Temperatura ambiente recomendada ao carregar: 0 °C até 40 °C.

== Corrente contínua

Os dados técnicos indicados são tolerantes (de acordo com os padrões individuais válidos).



Valores da emissão

Estes valores possibilitam a avaliação de emissões da ferramenta elétrica e a comparação com diversas ferramentas elétricas. Consoante as condições de utilização, o estado da ferramenta elétrica ou das ferramentas acopláveis, a sobrecarga efetiva poderá ser superior ou inferior. Para a avaliação, deverá ainda considerar os intervalos de trabalho e as fases com menores sobrecargas. Com base nos respetivos valores avaliados deverá determinar a aplicação de medidas de proteção para o utilizador, por ex. medidas a nível de organização.

Valor total de vibrações (soma vetorial de três direções):

a_h = Valor da emissão de vibrações

K_h = Insegurança (vibração)

Valores típicos e ponderados pela escala A para o ruído:

L_{pA} = Nível sonoro

L_{WA} = Nível de potência sonora

K_{pA} , K_{WA} = Insegurança

$L_{WA(G)}$ = Nível de potência sonora garantido conforme 2000/14/CE



Usar proteção auditiva!

Bruksanvisning i original

1. Försäkran om överensstämmelse

Vi försäkrar på eget ansvar att den batteridrivna grästrimmern med typ- och serienummer *1) uppfyller kraven i gällande direktiv *2) och standarder *3). Teknisk dokumentation finns hos *6).

2000/14/EG: Utvärderingsmetod för överensstämmelse enligt bilaga VI. Anmält organ *4), Garanterad ljudeffektnivå: LWA(G) *5), - se s. 4.

2. Föreskriven användning

Den batteridrivna grästrimmern används tillsammans med tråd huvudet för gräsklippnings- och ansningsarbeten och tillsammans med röklinga för klippning av gräs och röjning och borttagning av segt, vildvuxet gräs, snåriga områden och törnhäckar.

Den batteridrivna grästrimmern får inte användas för klippning eller trimning av häckar, buskar eller annan vegetation där snittnivån inte är parallell med markytan.

Använd endast rekommenderade trimmerhuvuden och skyddsanordningar! Användning av andra verktyg (t.ex. flerdelade skärverktyg i metall med svängkedjor och slaghack eller cirkelrunda sågblad) kan leda till allvarliga skador.

Den batteridrivna grästrimmern kan vila på golvet när man arbetar.

Användaren ansvarar själv för skador som orsakas av felaktig användning.

Allmänna föreskrifter om förhindrande av olycksfall samt säkerhetsanvisningar måste följas.

3. Allmänna säkerhetsanvisningar



Följ anvisningarna i textavsnitten med den här symbolen för att förebygga personskador och skador på elverktyget!



WARNING – Läs igenom bruksanvisningen för att minska risken för skador.



WARNING – Läs alla säkerhetsvarningar, instruktioner, illustrationer och specifikationer som medföljer detta elverktyg. *Fel som uppstår*

till följd av att instruktionerna nedan inte följts kan orsaka elstöt, brand och/eller allvarliga personskador.

Spara säkerhetsanvisningar och anvisningar för framtida bruk.

Se till så att dokumentationen medföljer elverktyget.

Restrisker: Även när verktyget används på ändamålsenligt sätt kan det finnas restrisker. Beakta alla säkerhetsanvisningar och instruktioner.

Möjliga risker:

- Person- och sakskador orsakade av kringflygande delar.
- Lungskador om ingen lämplig andningsmask används.
- Hörselskador om inget lämpligt hörselskydd används.
- Hälsoskador orsakade av vibrationsemissioner om maskinen används under en längre tid eller om den inte manövreras eller underhålls korrekt.

4. Särskilda säkerhetsanvisningar

4.1 Inledning

- Läs igenom bruksanvisningen noga. Gör dig förtrogen med maskinens reglage och lär dig använda den korrekt.
- Denna maskin får inte användas av barn, av personer med nedsatt fysisk, sensorisk eller mental förmåga, av personer som saknar erfarenhet av eller kunskap om maskinen eller av personer som inte har läst igenom dessa anvisningar. Lokala regler kan föreskriva en viss minimiålder för användare.
- Håll barn under uppsikt, så att de inte leker med verktyget.
- Använd inte maskinen om det finns personer, i synnerhet barn, eller husdjur i närheten.
- Användaren ansvarar för skador på andra personer eller deras egendom.
- Gör inga ändringar på verktyget.

- Lokala regler kan begränsa produktens användning.

4.2 Förberedelser

- Använd alltid stabila, halksäkra skor och långa, slitstarka byxor när du arbetar med maskinen. Använd aldrig maskinen barfota eller med öppna skor. Bär inte löst sittande plagg eller kläder med snören eller remmar som hänger. Använd ansiktsskydd och skyddsglasögon. Använd skyddshandskar.
- Vid användning av kniven: använd stabila, halksäkra skor med stålhätta.
- Kontrollera noggrant det område där maskinen ska användas och avlägsna alla föremål som kan fastna i maskinen och slungas iväg.
- Ta bort förlängningskablar från maskinens användningsområde. Kontakt med spänningsförande ledningar kan leda till elstöt.
- Före varje användning ska du kontrollera visuellt om kniven, fästskruven eller knivenheten är nedslitna eller skadade. Slitna eller skadade komponenter måste alltid bytas ut satsvis för att det inte ska uppstå obalans. Byt ut skadade eller oläsliga skyttar.
- Byt aldrig ut den icke-metalliska trimmertråden mot en metallisk trimmertråd. Använd endast originaltillbehör.
- Under längre arbetsperioder ska hörselskydd användas. Längre påverkan av buller kan ge hörselskador.
- Öva på alla arbetstekniker. Om du inte har någon tidigare erfarenhet av sådana maskiner ska du först låta mer erfarna personer hjälpa dig.

4.3 Rekliverkan

- Kast är en plötslig reaktion på grund av att kniven hakar fast eller nyper (24). Ihakningen eller nypet gör att den roterande kniven får ett abrupt stopp. Det slungar maskinen okontrollerat mot verktygets kniven vid blockeringen. Se till att alltid stå stabilt, håll fast maskinen i båda handtagen och undvik att klingan hakar fast eller blockerar. Se upp för dolda hinder som kan blockera klingan.

4.4 Drift

- Använd maskinen endast i dagsljus eller i bra artificiellt ljus.
- Undvik att använda maskinen på vått gräs.
- Använd inte maskinen i dåligt väder, särskilt inte om det finns risk för åska. Det minskar risken för att träffas av blixten.
- Håll ventilationsöppningarna fria från främmande föremål.
- Använd inte elverktyg när du är trött eller om du är påverkad av droger, alkohol eller mediciner. Ett ögonblicks bristande uppmärksamhet när du använder elverktyg kan leda till svåra skador.
- Använd alltid medföljande bärrem/axelrem.
- Undvik olämpliga kroppsställningar. Det är viktigt att stå stadigt och att alltid hålla jämvikten, särskilt vid sluttingar.

- Se till att stå stadigt. Släpp genast brytaren (6) om du tappar balansen.
- Se till att ha rätt arbetsställning, ta vilopauser och byt arbetsposition.
- Kör maskinen endast i gånghastighet.
- På sluttingar ska du alltid klippa i vågrät riktning och aldrig uppåt eller nedåt.
- Var särskilt försiktig när du byter riktning på sluttingar.
- Använd inte maskinen i alltför branta sluttingar.
- Använd inte maskinen i närheten av branta sluttingar, diken eller slätter.
- Se upp för hål, fåror, stenblock och dolda föremål som du kan snubbla på. Avlägsna alla föremål som stenar och kvistar.
- För alltid trimmerverktyget nära marken.
- Använd aldrig maskinen med skadade säkerhetsanordningar eller skyddskåpor (t.ex. stegbegränsare, skyddskåpa, handtag).
- Starta motorn försiktigt enligt anvisningarna och med fötterna långt ifrån skärinsatsen.
- Risk på skador på farliga, rörliga delar. Undvik kontakt med rörliga delar. Vänta tills att alla rörliga delar har stannat helt och ta ut batteripaketet innan du rör delarna.
- Håll händer och fötter borta från områden nära eller under roterande delar.
- Slå från motorn, ta ut batteripaketet. Se till att alla rörliga delar har stannat i följande fall:
 - När maskinen lämnas utan uppsikt.
 - Innan du åtgärdar tilltappningar.
 - Innan du inspekterar, rengör eller arbetar på maskinen.
 - Om du har kört på ett främmande föremål eller om maskinen har fallit ned. Kontrollera om maskinen är skadad och reparera den innan du börjar använda maskinen igen.
 - Om maskinen börjar vibrera ovanligt starkt.
- Om maskinen börjar vibrera ovanligt starkt ska den omedelbart kontrolleras:
 - Kontrollera om maskinen är skadad.
 - Reparera eller byt ut skadade delar.
 - Se till att alla muttrar, bultar och skruvar är ordentligt åtdragna.
- Vid en olycka eller ett funktionsfel ska du genast slå från maskinen och ta ut batteripaketet.

4.5 Underhåll och förvaring

- Underhåll elverktyg och tillbehör omsorgsfullt. Många olyckor orsakas av dåligt skötta elverktyg.
- För att maskinens driftsäkerhet ska kunna säkerställas måste alla muttrar, bultar och skruvar vara ordentligt åtdragna.
- Var försiktig så att du inte klämmer fingrarna mellan de rörliga knivarna och fasta delar på maskinen när du ställer in maskinen.
- Ta ut batteripaketet och vänta tills alla rörliga delar har stannat innan du genomför inställningar, omriggning, underhåll eller rengöring och när maskinen ska förvaras.

sv SVENSKA

- Vid underhåll av knivarna är det viktigt att tänka på att de kan sättas i rörelse trots att batteripaketet har tagits ut.
- Utnöta eller skadade delar ska bytas ut av säkerhetsskäl. Använd endast reservdelar och tillbehör i original.
- Sätt alltid på skyddet på kniven för transport och förvaring.

4.6 Använda och hantera batteridrivna maskiner

- **Ladda bara batterierna i laddare som tillverkaren rekommenderar.** Om en laddare som är avsedd för en viss typ av batterier används för andra batterityper finns risk för brand.
- **Använd endast batterier som är avsedda för aktuellt elverktyg.** Används andra batterier finns risk för kroppsskada och brand.
- **Se till så att batteriet inte kommer i kontakt med gem, mynt, nycklar, spik, skruv och andra små metallföremål som kan kortsluta batteriet.** En kortslutning av batteriets kontakter kan leda till brännskador eller brand.
- **Felaktig användning kan få batteriet att läcka batterivätska. Undvik kontakt med vätskan. Vid oavsiktlig kontakt spola med vatten. Om vätska kommer i kontakt med ögonen uppsök dessutom läkare.** Batterivätskan kan medföra hudirritation och brännskada.
- **Använd inga batterier som skadats eller modifierats.** Skadade eller modifierade batterier kan bete sig oväntat vilket leder till brand, explosion eller risk för personskador.
- **Exponera inte ett batteri för brand eller för hög temperatur.** Exponering för brand eller temperaturer över 130 °C kan leda till explosion.
- **Följ alla laddningsinstruktioner och ladda inte batteriet eller verktyget utanför det temperaturomfång som specificeras i instruktionerna.** En olämplig laddning eller en laddning vid en temperatur som ligger utanför det specificerade området kan skada batteriet och öka brandrisken.
- **Se till att den inte går att slå på av misstag. Se till att maskinen är frånslagen innan du sätter i batteriet och tar upp eller bär maskinen.** Om du bär maskinen med fingret på brytaren eller ansluter påkopplad maskin till nätströmmen finns risk för olycka.
- Ta ut batteripaketet ur maskinen...
 - ... innan inställningar, ombyggnad, underhåll eller rengöring utförs.
 - ... när användaren lämnar maskinen.
 - ... innan blockeringar tas bort.
 - ... när maskinen kommit i kontakt med ett främmande föremål så att du kan kontrollera om den tillfogats några skador.
 - ... för omedelbar kontroll om maskinen börjar vibrera mycket starkt.



Skydda batterierna mot fukt!



Skydda batterierna mot brand!

- Använd aldrig trasiga eller deformerade batterier!
- Öppna aldrig batterierna!
- Vidrör eller kortslut aldrig batteripolerna!



Trasiga litiumjonbatterier kan läcka en något sur, brännbar vätska!



Om du får läckande batterivätska på huden, spola direkt med rikliga mängder vatten. Får du batterivätska i ögonen, skölj med rent vatten och sök omedelbart läkarvård!

- Ta ut batteriet ur maskinen om maskinen är defekt.

Transport av litiumjonbatterier:

- Frakt av litiumjonbatterier regleras av bestämmelserna för farligt gods (UN 3480 och UN 3481). Fraktdokumentet för litiumjonbatterier ska uppfylla gällande föreskrifter. Kontakta eventuellt transportföretaget. Det finns certifierat förpackningsmaterial att få hos Metabo.
- Skicka endast batterier om kåpan är oskadd och det inte sipprar ut någon vätska. Ta ut batteriet ur maskinen för att skicka det. Säkra kontakterna mot kortslutning (isolera t.ex. med tejp).

4.7 Symboler



VARNING! – Allmänna risker!



Läs igenom bruksanvisningen.



Se upp så att ingen skadas på grund av främmande föremål som slungas iväg. Håll andra personer borta.



Personer och husdjur som uppehåller sig i närheten av maskinen måste hållas på säkert avstånd.



Håll andra personer borta. Håll ett avstånd på minst 15 m till personer och

föremål.



Skydda laddaren mot fukt. Skydda mot regn.



Använd ögonskydd.



Använd hörselskydd. Påverkan av högt buller kan ge hörselskador.



Använd skyddshjälm om det finns risk för nedfallande delar.



Bär hals säkert fotskydd.



Använd inte sågblad i metall.



Använd handskar.



Se upp för rekyll.



Se upp för delar som slungas iväg.

5. Översikt

Se sida 2 och 3.

- 1 Stång (ergonomiskt böjd)
- 2 Handtag
- 3 Upphångningspunkt
- 4 Handtag
- 5 Brytarlås
- 6 Brytare (till/från, inställning av varvtal)
- 7 FSD 36-18 LTX BL 40: stegbegränsare (ska inte användas som handtag)
- 8 Pilen visar skärverktygens rotationsriktning.
- 9 Trådkapare (VARNING! Skaderisk på den vassa eggen)
- 10 Skyddskåpa
- 11 Trimmerhuvud
- 12 Batteriupplåsning
- 13 Laddindikeringsknapp *
- 14 Batteripaket *
- 15 Ladd- och signalindikering *
- 16 Tråd (trimmertråd)
- 17 Kåpa (för trådhusudet)
- 18 Stomme (för trådhusudet)
- 19 Plåtrem (skyddskåpa)
- 20 Skruv (för fixering av skyddskåpan)
- 21 Pinne (för låsning av drivaxeln)
- 22 Hål (för låsning av drivaxeln)
- 23 Drivaxel
- 24 Kniv
- 25 Bricka
- 26 Spännkåpa
- 27 Spännmutter
- 28 Kombinyckel
- 29 Trådhusud
- 30 Skruvar på handtag
- 31 Vingskruv
- 32 Handtagsstång
- 33 Kabehållare
- 34 Axelrem
- 35 Karbinhake

* beroende på utförande

6. Driftstart



VARNING! Slå från maskinen och ta ut batteripaketet (14). Om maskinen startar av misstag kan den orsaka allvarliga personskador. Maskinen måste stå stilla.



VARNING! Skaderisk på den vassa eggen på trådkaparen (9) och kniven (24). Använd arbetshandskar!

6.1 Montera (10) skyddskåpan (fig. B)



VARNING! Skaderisk på den vassa eggen på trådkaparen (9). Använd arbetshandskar!

1. Haka fast skyddskåpan (10) i plåtremmen (19).
2. Skruva i skruven (20) och dra åt kraftigt.

6.2 Montera/demontera trådhusud (29) (fig. C)

Montering

1. Lås drivaxeln (23):
 - stick in den medlevererade pinnen (21) i hålet (22).
 - Vrid drivaxeln (23) för hand tills pinnen (21) hakar fast och drivaxeln inte längre kan rotera.
2. Skruva fast trådhusudet (29) moturs så som visas och dra åt för hand.
3. Lossa drivaxeln:
 - Dra ut pinnen (21).

Demontering

Följ anvisningarna för montering men skruva istället av trådhusudet medurs.

6.3 Sätta i trimmertrådar (16) i trådhusudet (29) (fig. A)

1. Håll fast stommen (18). Vrid kåpan (17) medurs tills de trekantiga markeringarna står mittemot varandra (och/eller det genomgående spåret på sidan av trådhusudet är i linje med trekanten på trådhusudets kåpa).
2. Raka ut trådändan (så att den lättare kan skjutas in). Skjut in trådändan (16) i den öppning som är märkt med en pil och texten "LINE IN". OBS: Se fig. A: skjut in exakt i pilriktningen (något snett)! Resultat: Trådändan sticker ut ur den motsatta öppningen.
3. Dra ut den kortare trådändan tills båda trådändarna är lika långa.
4. Håll fast stommen (18). Vrid kåpan (17) medurs: träden rullas upp i stommen. Sluta när 13 cm tråd (5.1") sticker ut på båda sidorna. (Om träden är för långa kapas den av automatiskt av trådkaparen (9) vid den första driftsättningen).

6.4 Montera/demontera kniven (fig. D)

Montering

1. Lås drivaxeln (23):
 - stick in den medlevererade pinnen (21) i hålet (22).
 - Vrid drivaxeln (23) för hand tills pinnen (21) hakar fast och drivaxeln inte längre kan rotera.
2. Sätt fast kniven (24), brickan (25) och spännkåpan (26) så som visas. VARNING! Sätt fast brickan (25) på rätt håll (se fig. D)! Skruva fast spännmuttern (27) moturs och dra åt ordentligt med medföljande kombinyckel (28).
3. Lossa drivaxeln:
 - Dra ut pinnen (21).

Demontering

Följ anvisningarna för montering med skruva istället av spännmuttern (27) medurs med medföljande kombinyckel (28).

6.5 Montera handtaget

 **WARNING!** Avståndet från handtaget till den nedre änden av stängens måste motsvara minst det värde som anges i fig. E/F.

FSF 36-18 LTX BL 40 (fig. E):

1. Välj rätt position, se kapitel 7.1.
2. Montera fast handtaget (2) så som visas på stängens (1) och dra åt skruvarna (30) ordentligt.

FSB 36-18 LTX BL 40 (fig. F):

1. Välj rätt position, se kapitel 7.1.
2. Montera fast handtagsstäng (32) så som visas på stängens (1). Ställ in önskad position och vinkel och dra åt vingskruven (31) ordentligt.
3. Tryck in kabeln i kabelhållaren (33) och låt den haka fast.

6.6 Batteri

Ladda batteriet före användning.
Ladda batteriet när effekten avtar.

Anvisningar för laddning av batteripaketet finns i bruksanvisningen till Metabo-laddaren.

Gäller litiumjonbatterier med kapacitets- och signalindikering (15) (beroende på utförande):

- Tryck på (13)-knappen, så ger lysdioderna (15) laddindikering.
- Om en LED-lampa blinkar, så är batteriet nästan urladdat och kräver laddning igen.

Sätta i/ta ut batteripaketet

 **WARNING!** Innan du tar ut eller sätter i batteripaket: slå från maskinen och vänta tills motorn står stilla.

Isättning: Skjut in batteripaketet (14) tills det låses på plats.

Uttagning: Tryck på knappen för upplåsning av batteripaketet (12) och ta ut batteripaketet (14).

7. Användning

 **WARNING!** Använd ögonskydd när du arbetar med maskinen!

7.1 Ställa in maskinen för användaren (fig. G)

1. Ta på dig axelremmen (34). Ställ in längden så att karbinhaken (35) befinner sig strax nedanför höften.
2. Haka fast karbinhaken på upphängningspunkten (3).
3. Balansera maskinen:
 - Lossa skruven vid upphängningspunkten (3).
 - Förskjut upphängningspunkten så att trimmerhuvudet (11) ligger lätt an mot marken i balanserat tillstånd.
 - Lossa skruven vid upphängningspunkten.
4. Montera handtaget i en bekväm position. Se kapitlet 6.5.

7.2 Starta maskinen, ändra varvtal

1. Håll fast maskinen ordentligt med höger hand på handtaget (4) och vänster hand på handtag (2). FSD 36-18 LTX BL 40: håll inte från stegbegränsaren (7).
2. Tryck in kontaktlåset (5) och håll det intryckt.
3. Tryck på brytaren (6) för att slå på maskinen. Du ändrar varvtal genom att trycka in strömbrytaren.

7.3 Stoppa maskinen

Släpp brytaren (6). Håll fast maskinen med båda händerna från handtagen och vänta tills maskinen har stannat helt.

7.4 Gräsklippning

För alltid trimmerhuvudet (11) nära marken. Rör trimmerhuvudet (11) fram och tillbaka med jämna rörelser. Rör dig framåt långsamt och försiktigt.

7.5 Justera trimmerträden

Tippa trimmerhuvudet kort mot marken medan maskinen är **igång** (29): ca 3 cm tråd justeras. (Om träden är för lång kapas den av automatiskt av trådkaparen (9)).

Om trådarna har gått av direkt vid tråd huvudet eller är för korta måste de dras ut för hand.

 **WARNING!** Ta ut batteripaketet (14). Om maskinen startar av misstag kan den orsaka allvarliga personskador. Maskinen måste stå stilla.

- Slå från maskinen, låt motorn stanna, ta ut batteripaketet (14).
- Tryck kåpan (17) och håll den intryckt.
- Dra ut trådarna för hand.
- Om trimmerträden är förbrukad: se kapitel 6.3.

8. Rengöring, transport, förvaring

 **WARNING!** Ta ut batteripaketet (14). Om maskinen startar av misstag kan den orsaka allvarliga personskador. Maskinen måste stå stilla.

 **WARNING!** Skaderisk på den vassa eggen på trådkaparen (9) och kniven (24). Använd arbetshandskar!

8.1 Rengöring

- Efter varje användning: avlägsna gräsrester, löv, smuts och andra avlagringar.

8.2 Transport, förvaring

- Rengör maskinen innan den ska förvaras.
- Trimmerträden ska alltid hållas fuktig. Om träden är uttorkad går den av och slits ned snabbare. Ta ut trimmerträden ur spolen och förvara den i till exempel en vattenskål.
- Se till att det inte finns lösa delar eller skador på maskinen.
Vid behov:
 - Byt ut skadade delar.
 - Dra åt skruvarna.
 - Reparera maskinen i en serviceverkstad.
- Förvara maskinen på en torr plats.

- Förvara maskinen utom räckhåll för barn.
- **FSB 36-18 LTX BL 40:** För plats sparande transport eller förvaring kan handtagsstängens (32) vridas 90° genom att man lossar på vingskruven (31). Dra åt vingskruven (31) igen.
- Sätt alltid på skyddet på kniven för transport och förvaring.
- Säkra i säkert läge för transport.

9. Underhåll

 **WARNING!** Ta ut batteripaketet (14). Om maskinen startar av misstag kan den orsaka allvarliga personskador. Maskinen måste stå stilla.

 **WARNING!** Skaderisk på den vassa eggen på trädskaparen (9) och kniven (24). Använd arbetshandskar!

9.1 Allmänt underhåll

- Kontrollera före varje användning om delar som skruvar, muttrar, bultar och lock är skadade, saknas eller sitter löst.
- Kontrollera om maskinen är skadad eller har åldrats före varje användning och lämna i så fall in den för reparation på en verkstad.
- Dra åt alla fästdon och lock ordentligt.
- Rengör maskinen med en torr trasa. Använd inte vatten.
- **Underhåll aldrig skadade batteripaket.** Service på batterier får endast utföras av tillverkaren eller auktoriserade tjänsteleverantörer.

9.2 Byta trimmertråd

Se kapitlet 6.3.

Beställningsnummer, se kapitel 11.

9.3 Trubbig kniv

 **WARNING!** En trubbig eller felaktigt slipad kniv (24) ökar risken för rekyll.

Om kniven (24) är trubbig kan man vrida den 180°. Om båda sidorna är trubbiga bör kniven slipas och balanseras i en verkstad. Kontrollera med jämna mellanrum att kniven inte är skadad och lämna ev. in den för reparation.

9.4 Smörjning

Ingen smörjning krävs.

10. Problem och felsökning

En lysdiod på kapacitetsindikeringen (15) blinkar.

Batteripaketet tomta.

- Ladda batteripaketet.

Maskinen är mycket bullrig.

Trimmertråden är för kort

- Justera trimmertråden (se kapitel 7.5)

Alla lysdioder för kapacitets- och signalindikering (15) blinkar

Överbelastning.

- Låt maskinen svalna.

- Rör dig framåt i långsammare takt.

Maskinen startar inte.

Batteripaketet är urladdade.

- Ladda batteripaketet.

Kraftiga vibrationer från maskinen.

Kniven (24) är utnött eller ej balanserad.

- Byt kniv (24).

Trimmertråden (16) är inte lika lång på båda sidorna.

- Justera trimmertråden. Se kapitlet (7.5).

Maskinen stannar under gräsklippning.

Batteripaketet tomta.

- Ladda batteripaketet.

Det har uppstått en blockering.

- Ta ut batteripaketet (14). Kontrollera kniven (24)/ trådhusudet (29).

Maskinens drifttemperatur är för hög.

- Låt maskinen svalna.

11. Tillbehör

Använd endast Metabo- eller CAS-batteripaket (Cordless Alliance System) och tillbehör i original.

Använd endast tillbehör som uppfyller kraven och specifikationerna i den här bruksanvisningen.

A Rökklingsblad, 3 blad, Ø 255 mm, inkl. skyddskåpa (som ersättning):
Best.nr: 628432000

B Gräsklingsblad, 4 blad, Ø 254 mm, inkl. skyddskåpa:
Best.nr: 628433000

C Ersättningstråd Ø 2 mm, vågformad:
Best.nr: 628430000

D Ersättningstråd Ø 2 mm, spiralformad:
Best.nr: 628423000

E Kompletta trådhus (fullständigt hus inkl. spole och trimmertråd), (som ersättning)
Best.nr: 628429000

F Batterier med olika kapacitet. Köp bara batterier som har samma spänning som ditt eget elverktyg.

Best.nr: 625367000 4,0 Ah (LiHD)

Best.nr: 625368000 5,5 Ah (LiHD)

Best.nr: 625369000 8,0 Ah (LiHD)

Best.nr: 625549000 10,0 Ah (LiHD)

osv.

Best.nr: 625591000 4,0 Ah (Iijon)

Best.nr: 625592000 5,2 Ah (Iijon)

osv.

G Laddare: ASC 55, ASC 145, ASC 145 Duo, etc.

Ett komplett tillbehörssortiment hittar du på www.metabo.com eller i katalogen.

12. Reparation

 Reparation av elverktyg får endast utföras av behörig elektriker och endast med originalreservdelar!

Metabo-elverktyg som behöver repareras ska skickas till din Metabo-återförsäljare. För adresser, se www.metabo.com.

Du kan hämta reservdelslistor på www.metabo.com.

13. Miljöskydd

Följ nationella miljöföreskrifter för omhändertagande och återvinning av uttjänta maskiner, förpackningar och tillbehör.

Du får inte slänga batterier i hushållssoporna! Lämna tillbaka trasiga eller uttjänta batterier till Metabo-återförsäljaren!

Släng aldrig batterier i vatten.

 Gäller endast för EU-länder: Släng inte uttjänta elverktyg i hushållssoporna! Enligt Europaparlamentets och rådets direktiv 2012/19/EU om avfall som utgörs av eller innehåller elektriska eller elektroniska produkter och dess införlivande i den nationella lagstiftningen ska elektriska verktyg samlas in separat och återvinnas på ett miljövänligt sätt.

Ladda ur batteriet i elverktyget före återvinning. Säkra kontakterna mot kortslutning (isolera t.ex. med tejp).

14. Tekniska data

Förklaringar till uppgifterna finns på sida 4.

Förbehåll för tekniska ändringar.

U = spänning
B = klippbredd
H = max. längd på trimmertråd
H_X = diameter trimmertråd
n₀ = varvtal vid tomgång
m = vikt (med minsta batteriet)

Mätvärdena är uppmätta enligt EN ISO 11806-1, EN 60335-1, EN 50636-2-91.

Tillåten omgivningstemperatur under drift: -20 °C till 50 °C (begränsad prestanda i temperaturer under 0 °C). Tillåten omgivningstemperatur vid lagring: 0 °C till 30 °C.

Rekommenderad omgivningstemperatur vid laddning: 0 °C till 40 °C.

== Likström

I de tekniska specifikationerna ovan tas även hänsyn till toleranserna (i enlighet med gällande standarder).

 **Utsläppsvärden**
Dessa värden medger en bedömning av elverktygets utsläpp samt jämförelse med andra eldrivna verktyg. Beroende på förhållandena, elverktygets skick och hur verktygen används kan de faktiska värdena vara högre eller lägre. Räkna även med pauser och perioder med lägre

belastning. Använd de uppskattade värdena för att ta fram skyddsåtgärder för användaren, t.ex. organisatoriska åtgärder.

Totalt vibrationsvärde (vektorsumma i tre riktningar):

a_h = vibrationsemissionsvärde

K_h = Onoggrannhet (vibrationer)

Typisk A-värderad bullemnivå:

L_{pA} = Ljudtrycksnivå

L_{WA} = Ljudeffektnivå

K_{pA}, K_{WA} = Onoggrannhet

L_{WA(G)} = garanterad ljudeffektnivå enligt 2000/14/EG



Använd hörselskydd!

Alkuperäiset ohjeet

1. Vaatimustenmukaisuusvakuutus

Vakuutamme yksinomaisella vastuullamme, että nämä akkukäyttöiset trimmerit, merkitty tyyppitunnuksella ja sarjanumerolla *1), vastaavat direktiivien *2) ja standardien *3) kaikkia asiaankuuluvia määräyksiä. Teknisten asiakirjojen säilytyspaikka *6).

2000/14/EY: Vaatimustenmukaisuuden arviointimenetelmä liitteen VI mukaan. Ilmoitettu laitos *4), taattu äänitehotaso LWA(G) *5),
- katso sivu 4.

2. Määritysten mukainen käyttö

Akkutrimmerit on siimakelaa käytettäessä tarkoitettu ruohonleikkuuseen ja reunojen siistimiseen ja vesakkoterää käytettäessä ruohonleikkuuseen ja takertuneen, kuivuneen ruohon poistamiseen ja varvikkojen ja piikkisten vesakkojen harventamiseen.

Akkutrimmeriä ei saa käyttää sellaisten aitojen, pensaiden tai muiden kasvien leikkuuseen tai siistimiseen, joiden leikkuutaso ei ole maanpinnan tasalla.

Käytä ainoastaan suositteluja leikkuupäitä ja suojavarusteita. Muiden työkalujen (esim. moniosaiset, metalliset leikkuutyökalut kääntöketjuilla ja iskuterillä tai pyöreät sahanterät) käyttö voi aiheuttaa vakavia tapaturmia.

Akkukäyttöinen trimmeri saa olla lattialla työskennellessä.

Määritysten vastaisesta käytöstä aiheutuvista vaurioista vastaa ainoastaan käyttäjä.

Yleisesti hyväksytyjä tapaturmantorjuntamääräyksiä ja turvallisuusohjeita on noudatettava.

3. Yleiset turvallisuusohjeet



Ota huomioon tällä symbolilla merkityt tekstikohdat suojataksesi itsesi ja sähkötyökalusi!



VAROITUS – Lue käyttöohjeet loukkaantumista varten minimoimiseksi.



VAROITUS – Lue kaikki tämän sähkötyökalun mukana toimitetut turvallisuusohjeet, muut ohjeet,

kuvat ja tekniset tiedot. Alla esitettyjen ohjeiden noudattamisen laiminlyönti voi aiheuttaa sähköiskun, tulipalon ja/tai vakavia tapaturmia.

Säilytä kaikki turvallisuusohjeet ja muut ohjeet huolellisesti tulevaa käyttöä varten.

Luovuta sähkötyökalu edelleen vain yhdessä näiden asiakirjojen kanssa.

Jäännösriskit: Jäännösriskejä voi aiheutua koneella työskennellessä myös, kun sitä käytetään määritysten mukaisesti. Huomioi kaikki turvallisuusohjeet ja muut ohjeet.

Mahdolliset vaarat:

- Ympäriinsä sinkoutuvat osat aiheuttavat tapaturmia ja aineellisia vahinkoja.
- Keuhkovauriot, jos ei käytetä soveltuvia pölysuojanaamareita.
- Kuulovammat, jos ei käytetä soveltuvia kuulonsuojaimia.
- Terveyshaitat, jotka aiheutuvat ääriästä, jos konetta käytetään pitkäkestoisesti tai sitä ei ohjata tai huolleta oikein.

4. Erityiset turvallisuusohjeet

4.1 Johdanto

- Lue käyttöohje huolellisesti läpi. Tutustu koneen käyttöosiin ja virheettömään käyttöön.
- Älä anna lasten tai henkilöiden, joilla on psyykkisiä, fyysisiä tai aistirajoitteita, tai joilta puuttuu kokemusta ja/tai tietoa, tai henkilöiden, jotka eivät ole tutustuneet näihin ohjeisiin, käyttää tätä konetta. Paikallisissa määräyksissä voi olla käyttäjän ikää koskevia rajoituksia.
- Huolehdi siitä, että lapset eivät pääse leikkimään laitteella.
- Älä käytä konetta, jos läheisyydessä on henkilöitä, erityisesti lapsia tai kotieläimiä.
- Käyttäjä vastaa muille henkilöille aiheutuvista tapaturmista tai heidän omaisuudelleen aiheutuvista vahingoista.

fi SUOMI

- Älä tee mitään muutoksia laitteeseen.
- Maakohtaiset asetukset voiva rajoittaa koneen käyttöä.

4.2 Valmistelut

- Pidä aina konetta käyttäessäsi tukevia, liukumattomia kenkiä ja pitkälahkeisia, kestäviä housuja. Älä käytä konetta paljain jaloin tai avonaisilla kengillä. Älä käytä liian löysiä vaatteita tai vaatteita, joissa on nyörejä ja nauhoja. Käytä aina kasvosuojaa ja suojalaseja. Käytä suojakäsineitä.
- Pidä terää käyttäessäsi tukevia, liukumattomia kenkiä, joissa on teräksiset kärkisuojat.
- Tarkasta koneen käyttöalue huolellisesti ja poista kaikki esineet, joihin kone voi osua ja jotka voivat sen vuoksi lentää ympäriinsä.
- Poista jatkojohto koneen käyttöalueelta. Sähkövirtaa johtavan johdon koskettaminen voi aiheuttaa sähköiskun.
- Tarkasta aina ennen käyttöä silmämääräisesti, onko terä, kiinnitysruuvi ja teräkokonaisuus kulunut tai vaurioitunut. Kuluneet tai vaurioituneet osat on vaihdettava sarjoina epätasapainon välttämiseksi. Korvaa vahingoittuneet tai lukkelytötävät merkinnot.
- Älä koskaan vaihda ei-metallista leikkuusiimaa metalliseen leikkuusiimaan. Käytä ainoastaan alkuperäisiä lisätarvikkeita.
- Pitkään työskennellessä on käytettävä kuulonsuojaimia. Pitkään jatkuva korkea melutaso voi aiheuttaa kuulovaurioita.
- Harjoittele kaikki työtekniikat. Jos sinulla ei ole ollenkaan kokemusta tällaisista laitteista, kannattaa pyytää opastusta kokeneelta henkilöltä.

4.3 Takaisku

- Takaisku on pyörivän terän takertumisen tai jumittumisen aiheuttama äkillinen liikereaktio (24). Takertuminen tai jumittuminen aiheuttaa pyörivän terän äkillisen pysähtymisen. Tämä tempaisee jumittumiskohdassa koneen hallitsemattomasti terän pyörimissuunnan vastaisesti. Huolehdi aina tukevasta seisoma-asennosta, pidä kunnolla kiinni koneen molemmista käsikahvoista ja vältä terän takertumista tai jumittumista. Kiinnitä huomiota myös näkyttömiin esteisiin, jotka voivat jumittaa terän.

4.4 Käyttö

- Käytä konetta vain päivänvalossa tai hyvässä valaistuksessa.
- Vältä koneen käyttöä märällä ruoholla.
- Älä käytä konetta huonolla säällä, varsinkaan jos on ukonilman vaara. Se pienentää vaaraa, että salama iskee.
- Älä tuki tuuletusaukkoja millään esineillä.
- Älä käytä sähkötyökalua, jos olet väsynyt tai huumeiden, alkoholin tai lääkeden vaikutuksen alaisena. Hetken tarkkaamattomuus

sähkötyökalua käytettäessä voi aiheuttaa vakavia tapaturmia.

- Käytä aina mukana toimitettua kantohihnaa / olkahihnaa.
- Vältä epätavallisia työskentelyasentoja. Huolehdi aina tukevasta seisoma-asennosta ja tasapainosta, erityisesti rinteissä.
- Varmista tukeva asento. Jos menetät tasapainon, päästä välittömästi irti kytkimestä (6).
- Kiinnitä huomiota oikeaan työasentoon, pidä taukoja ja vaihda työasentoa.
- Kuljeta konetta vain kävelynopeudella.
- Työskentele rinteissä aina vaakasuunnan mukaisesti, älä koskaan leikkaa ruohoa ylös- ja alaspäin.
- Vaihda suuntaa erityisen varovasti rinteissä.
- Älä työskentele liian jyrkissä rinteissä.
- Älä leikkaa ruohoa jyrkkien rinteiden, ojen tai vallien läheisyydessä.
- Tarkkaile kuoppia, vakoja, kiviä tai muita piilossa olevia esteitä, jotka voivat aiheuttaa kaatumisen. Poista kaikki esteet, kuten kivet ja oksat.
- Ohjaa leikkuutyökalua aina lähellä maanpintaa.
- Älä käytä koskaan käytä konetta, jos sen suojukset ovat vahingoittuneet, tai ilman suojuksia (esim. askelrajoitin, teränsuoja, käsikahva).
- Kytke moottori päälle varovasti ohjeiden mukaisesti ja tarkasta, että jalkasi ovat kaukana terästä.
- Liikkuvat osat aiheuttavat vaaran. Älä koske liikkuviin osiin. Ennen koskettamista kaikkien osien pitää olla pysähtyneenä ja akun irrotettuna.
- Älä vie käsiä tai jalkoja pyörivien osien lähelle tai niiden alle.
- Sammuta kone ja poista akku. Varmista, että kaikki liikkuvat osat ovat pysähtyneet:
 - kun jätät koneen valvomatta.
 - kun poistat tukoksia.
 - kun tarkastat ja puhdistat koneen tai teet töitä sen parissa.
 - kun olet törmännyt vieraaseen esineeseen tai kun kone on pudonnut. Tarkasta kone vaurioiden varalta ja tee korjaukset ennen kuin otat koneen uudelleen käyttöön.
 - kun kone alkaa täristä epätavallisen voimakkaasti.
- Jos kone alkaa täristä epätavallisen voimakkaasti, on välittömästi tarkastettava, että
 - siinä ei ole vaurioita
 - vahingoittuneet osat on vaihdettava tai korjattava
 - että kaikki mutterit, pultit ja ruuvit on ruuvattu tiukkaan kiinni.
- Jos tapahtuu onnettomuus tai ilmenee käyttöhäiriö kytke kone välittömästi pois päältä ja irrota akut.

4.5 Huolto ja säilytys

- Pidä sähkötyökalut ja tarvikkeet hyvässä kunnossa. Monet tapaturmat johtuvat huonosti huolletuista sähkötyökaluista.

- Kaikkien muttereiden, pulttien ja ruuvien on oltava aina kunnolla kiristettyjä. Sillä varmistetaan, että kone on turvallisessa käyttötilassa.
- Varo konetta säätäessä, että sormesi eivät joudu puristuksiin liikkuvien terien ja koneen kiinteiden osien väliin.
- Irrota akku koneesta, odota, kunnes kaikki liikkuvat osat ovat pysähtyneet, ennen kuin teet mitään säätö-, varustelu-, huolto- tai puhdistustöitä, tai kun viet koneen säilytykseen.
- Terää huollettaessa on otettava huomioon, että teriä voi vielä liikuttaa poistetusta akusta huolimatta.
- Vaihda turvallisuussyistä kuluneet tai vahingoittuneet osat. Käytä vain alkuperäisiä varaosia ja lisävarusteita.
- Säilytystä ja kuljetusta varten leikkuuterän päälle on aina laitettava suojus.

4.6 Akkukäyttöisten koneiden käyttö ja käsittely

- **Lataa akut vain valmistajan suosittelemilla latureilla.** Laturi, joka soveltuu määrätyn tyyppiselle akulle, saattaa aiheuttaa tulipalovaaran, jos sitä käytetään erilaisen akun kanssa.
- **Käytä sähkötyökalussa ainoastaan kyseiseen sähkötyökaluun tarkoitettua akkua.** Muunlaisen akun käyttö saattaa aiheuttaa tapaturman ja tulipalon.
- **Pidä irrallaan oleva akku loitolla metalliesineistä, kuten paperinliittimistä, kolikoista, avaimista, nauloista, ruuveista tai muista pienistä metalliesineistä, jotka voivat oikosulkea akun koskettimet.** Akkukoskettimien välinen oikosulku voi aiheuttaa palovammoja tai tulipalon.
- **Jos akkua käytetään väärin, siitä voi vuotaa ulos nestettä. Vältä koskettamista nestettä. Jos nestettä pääsee vahingossa iholle, huuhtelee kosketuskohta vedellä. Jos nestettä pääsee silmiin, käänny lisäksi lääkärin puoleen.** Akusta vuotava neste voi aiheuttaa ärsytystä ja palovammoja.
- **Älä käytä akkua, joka on vioittunut tai johon on tehty muutoksia.** Jos akut ovat vioittuneet tai niihin on tehty muutoksia, ne voivat toimia ennalta arvaamattomasti ja aiheuttaa tulipalon, räjähdyksen tai tapaturmavaaran.
- **Älä altista akkua tulelle tai liian korkeille lämpötiloille.** Tuli tai yli 130 °C (265 °F) lämpötila voi synnyttää räjähdyksen.
- **Noudata kaikkia latausohjeita, älä koskaan lataa akkua tai akkutyökalua käyttöohjeessa ilmoitetusta lämpötila-alueesta poiketen.** Virheellinen lataus tai lataus ohjeiden vastaisessa lämpötilassa voi vaurioittaa akkua ja lisätä palovaaraa.
- **Vältä tahatonta käynnistymistä. Varmista, että kone on kytketty pois päältä, ennen kuin liität akun, otat koneen käteen tai kannat sitä.** Jos kannat konetta sormi käynnistyskytkimellä tai kytket koneen pistotulpan pistorasiaan koneen

ollessa päälle kytkettynä, altistat itsesi onnettomuuksille.

- Akkujen poisto koneesta...
 - ...ennen säätöjen tekemistä, käyttötarvikkeen vaihtoa, huoltoa tai puhdistusta.
 - ...kun poistut koneen luota.
 - ...ennen tukosten poistamista.
 - ...vaurioiden tarkastamiseksi, jos kone on joutunut kosketuksiin vieraiden esineiden kanssa.
 - ...välitöntä tarkastusta varten, jos kone alkaa liiallisesti täräistä.



Suojaa akut kosteudelta!



Älä altista akkua tulelle!

- Älä käytä viallisia tai vääntyneitä akkua!
- Älä avaa akkua!
- Älä koske akun koskettimiin äläkä oikosulje niitä!



Viallisesta litiumioniakusta voi valua ulos lievästi happopitoista, palavaa nestettä!



Jos akkunestettä valuu ulos ja sitä joutuu iholle, huuhtelee heti runsaalla vedellä. Jos akkunestettä joutuu silmiin, pese puhtaalla vedellä ja hakeudu välittömästi lääkärin hoitoon!

- Poista akku viallisesta koneesta.

Litiumioniakkujen kuljetus:

- Litiumioniakkujen lähettämiseen sovelletaan vaarallisten aineiden kuljetusta koskevaa lainsäädäntöä (UN 3480 ja UN 3481). Ota selvää voimassa olevista määräyksistä, kun lähetät litiumioniakkua. Kysy tarvittaessa neuvoa kuljetusyritykseltä. Sertifioidun pakkauksen voit hankkia Metabolta.
- Lähetä akku vain, kun kotelo on ehjä eikä nestettä valu ulos. Ota akku koneesta lähetettäväksi. Varmista koskettimet oikosululta (esim. eristä teipillä).

4.7 Symbolit



VAROITUS – Yleiset vaarat!



Lue käyttöohje.



Varmista, että kukaan ei voi loukkaantua mahdollisesti mukana sinkoilevien kappaleiden vuoksi. Pidä muut henkilöt etäällä.



Pidä läheisyydessä seisovat ihmiset ja kotieläimet turvallisella etäisyydellä laitteesta.



Pidä muut henkilöt etäällä. Pidä vähintään 15 cm etäisyys henkilöihin ja esineisiin.



Suojaa laite kosteudelta. Älä altista sateelle.



Käytä silmäsuojaimia



Käytä kuulonsuojaimia. Korkea melutaso voi aiheuttaa kuulovaurioita.



Käytä päänsuojainta, jo on olemassa alas putoavien osien vaara.



Käytä liukumattomia kenkiä.



Älä käytä metallisia sahanteriä.



Käytä käsineitä.



Varo takaiskua.



Varo ympäriinsä sinkoavia osia.

5. Yleiskuva

Katso sivut 2 ja 3.

- 1 Varsi (ergonomiseksi taivutettu)
- 2 Kahva
- 3 Kiinnityspiste
- 4 Kahva
- 5 Kytkenälukitsin
- 6 Kytkin (päälle-/poiskytkentä, kierrosnopeuden säätö)
- 7 FSD 36-18 LTX BL 40: Askelrajoitin (ei saa käyttää kahvana)
- 8 Nuoli osoittaa leikkuuterien pyörimissuunnan
- 9 Siimankatkaisin (VAROITUS! Tapaturmavaaraa terävän terän vuoksi).
- 10 Suojus
- 11 Leikkuupää
- 12 Akun lukituksen avauspainike
- 13 Kapasiteettinäytön painike *
- 14 Akku/akut *
- 15 Kapasiteetti- ja signaalinäyttö *
- 16 Siima (leikkuusiima)
- 17 Suojus (siimakela)
- 18 Kotelo (siimakela)
- 19 Peltilevy (suojus)
- 20 Ruuvi (suojuksen kiinnittämiseen)
- 21 Tanko (käyttöakselin lukitsemiseen)
- 22 Porareikä (käyttöakselin lukitsemiseen)
- 23 Käyttöakseli
- 24 Terä
- 25 Aluslevy
- 26 Tukirengas
- 27 Kiristysmutteri
- 28 Yhdistelmäavain
- 29 Siimakela
- 30 Kahvan ruuvit

- 31 Siipiruuvi
- 32 Kahvan tanko
- 33 Johtopidike
- 34 Olkahihna
- 35 Karbiinihaka

*riippuu varusteista

6. Käyttöönotto



VAROITUS! Sammuta kone ja poista akku (14). Tahaton käynnistyminen voi aiheuttaa vakavia tapaturmia. Koneen on oltava pysähtyneenä.



VAROITUS! Siimankatkaisimen (9) terävä leikkuureuna ja terä (24) aiheuttavat tapaturmavaaran. Käytä suojakäsineitä.

6.1 Suojuksen (10) kiinnittäminen (kuva B)



VAROITUS! Siimankatkaisimen (9) terävä leikkuureuna aiheuttaa tapaturmavaaran. Käytä suojakäsineitä.

1. Ripusta suojus (10) peltilevyyn (19).
2. Kierrä ruuvit (20) ja kiristä voimakkaasti kiinni.

6.2 Siimakelan (29) kiinnittäminen / irrottaminen (kuva C)

Kiinnittäminen

1. Käyttöakselin (23) lukitseminen:
 - Työnnä mukana toimitettu tanko (21) porareikään (22).
 - Käännä käyttöakselia (23) käsin niin paljon, että tanko (21) lukittuu eikä käyttöakselia voi enää kiertää.
2. Kierrä päälle kuvan mukaisesti siimakela (29) vastapäivään ja kiristä käsivaraisesti.
3. Käyttöakselin irrottaminen:
 - Vedä tanko (21) ulos.

Irrottaminen

Toimi samalla tavoin kuin kiinnittäessä, kierrä kuitenkin siimakelaa myötäpäivään.

6.3 Leikkuusiiman (16) sijoittaminen siimakelaan (29) (kuva A)

1. Pidä siimakelan kotelosta (18) kiinni. Kierrä suojusta (17) myötäpäivään niin paljon, että kolmikulmiomerkinnot ovat vastakkain (ja/tai painonapin sivulla oleva jatkuva ura on siimakelan suojuksen kolmion kanssa kohdakkain).
2. Taivuta siimanpää suoraksi (jotta se menee helpommin sisään). Työnnä siimanpää (16) nuolella ja sanoilla "LINE IN" merkittyyn aukkoon. HUOMAUTUS: Katso kuva A: Työnnä tarkkaan nuolen suuntaan sisään (hieman viistoon)! Tulos: Siimanpää tulee ulos vastapäisestä aukosta.
3. Vedä siimaa lyhyemmästä päästä niin paljon ulos, että molemmat päät ovat saman mittaiset.
4. Pidä siimakelan kotelosta (18) kiinni. Käännä suojusta (17) myötäpäivään: Siima kelautuu koteloon. Pysäytä, kun molemmilla puolilla näkyy on vielä 13 cm (5.1") siimaa.

(Siimankatkaisin (9) katkaisee ensimmäisen käytön yhteydessä liian pitkän siiman automaattisesti).

6.4 Terän kiinnittäminen / irrottaminen (kuva D)

Kiinnittäminen

- Käyttöäkselin (23) lukitseminen:
 - Työnnä mukana toimitettu tanko (21) porareikään (22).
 - Käännä käyttöäkseliä (23) käsin niin paljon, että tanko (21) lukittuu eikä käyttöäkseliä voi enää kiertää.
- Sijoita kuvan mukaisesti terä (24), aluslevy (25) ja tukirengas (26) paikoilleen. **VAROITUS!** Sijoita aluslevy (25) oikeinpäin paikalleen (katso kuva D)! Kierrä kiinnitysmutteria (27) vastapäivään ja kiristä se voimakkaasti mukana toimitetulla yhdistelmäavaimella (28).
- Käyttöäkselin irrottaminen:
 - Vedä tanko (21) ulos.

Irrottaminen

Toimi toimi samalla tavoin kuin kiinnitettäessä, kierrä kuitenkin kiinnitysmutteria (27) mukana toimitetulla yhdistelmäavaimella (28) myötäpäivään auki.

6.5 Kahvan kiinnitys

 **VAROITUS!** Kahva etäisyys varren alapäästä pitää olla ainakin kuvassa E/F annetun arvon mukainen.

FSD 36-18 LTX BL 40 (kuva E):

- Valitse oikea asento, katso luku 7.1.
- Kiinnitä kahva (2) kuvan mukaisesti varteen (1) ja kiristä voimakkaasti ruuvit (30).

FSB 36-18 LTX BL 40 (kuva F):

- Valitse oikea asento, katso luku 7.1.
- Kiinnitä kahvan tanko (32) kuvan mukaisesti varteen (1). Säädä haluamasi paikka ja kulma ja kiristä voimakkaasti siipiruuvi (31).
- Paina johto johtopidikkeeseen (33) ja anna sen lukkiutua.

6.6 Akku

Lataa akku ennen käyttöä.

Lataa akku uudelleen sen tehon laskiessa.

Akun latausohjeet löydät Metabo-laturin käyttöohjeesta.

Litiumioniakut kapasiteetti- ja signaalinäytöllä (15) (riippuu varusteista):

- Paina painiketta (13), jolloin varauksella näytetään LED-valoilla (15).
- Jos jokin LED-valo vilkkuu, akku on lähes tyhjä ja se on jälleen ladattava.

Akun liittäminen, irrottaminen

 **VAROITUS!** Ennen akun irrottamista tai liittämistä: Kytke kone pois päältä ja odota niin kauan, että moottori on pysähtynyt.

Liittäminen: Työnnä akku (14) lukittumiseen asti sisään.

Irrottaminen: Paina akun lukituksen avauspainiketta (12) ja vedä akku (14) ulos.

7. Käyttö

 **VAROITUS!** Pidä käytön aikana silmiensuojainta.

7.1 Koneen säätäminen käyttäjälle (kuva G)

- Pue olkahihna (34). Säädä pituus siten, että karbiinihaka (35) on noin kämmen leveyden verran lantion alapuolella.
- Kiinnitä karbiinihaka kiinnityspisteeseen (3).
- Koneen tasapainottaminen:
 - Avaa kiinnityspisteen (3) ruuvi.
 - Työnnä kiinnityspistettä siten, että leikkuupää (11) tukeutuu tasapainotilassa kevyesti maahan.
 - Kiristä uudelleen kiinnityspisteen ruuvi
- Sijoita kahva mukavaan asentoon. Katso luku 6.5.

7.2 Koneen käynnistäminen, kierrosnopeuden muuttaminen

- Pidä tukevasti oikealla kädellä kiinni koneen kahvasta (4) ja vasemmalla kädellä kahvasta (2). FSD 36-18 LTX BL 40: Älä pidä kiinni askelrajoittimesta (7).
- Paina kytkentälukitsin (5) sisään ja painettuna.
- Paina päälle kytkemiseksi kytkintä (6). Kierroslukua voidaan muuttaa painamalla.

7.3 Koneen pysäyttäminen

Vapauta kytkin (6). Pidä molemmin käsin kiinni koneen kahvoista ja odota, että kone on täysin pysähtynyt.

7.4 Ruohon leikkaaminen

Ohjaa leikkuupäätä (11) aina lähellä maanpintaa. Liikuta leikkuupäätä (11) tasaisesti edestakaisin. Liiku hitaasti ja varovasti eteenpäin.

7.5 Leikkuusiiman lisävapautus

Paina koneen **käydessä** siimakelaa (29) lyhyesti maata vasten: Siimaa tulee n. 3 cm lisää ulos. Siimankatkaisin (9) katkaisee automaattisesti liian pitkän siiman.

Jos siima katkeaa heti siimakelassa tai on liian lyhyt, se pitää vetää käsin ulos:

 **VAROITUS!** Poista akku (14). Tahaton käynnistyminen voi aiheuttaa vakavia tapaturmia. Koneen on oltava pysähtyneenä.

- Kytke kone pois päältä, anna moottorin pysähtyä, irrota akku (14).
- Paina suojusta (17) ja pidä alas painettuna.
- Vedä siimaa käsin ulos.
- Jos leikkuusiima on käytetty loppuun: katso luku 6.3.

8. Puhdistus, kuljetus, säilytys

 **VAROITUS!** Poista akku (14). Tahaton käynnistyminen voi aiheuttaa vakavia tapaturmia. Koneen on oltava pysähtyneenä.

 **VAROITUS!** Siimankatkaisimen (9) terävä leikkuureuna ja terä (24) aiheuttavat tapaturmavaaran. Käytä suojakäsineitä.

8.1 Puhdistus

- Jokaisen käyttökerran jälkeen: Poista ruohonjäämät, lehdet, lika ja muut saostumat.

8.2 Kuljetus, säilytys

- Puhdista kone ennen säilytykseen siirtämistä.
- Pidä leikkuusiima aina kosteana. Kuiva leikkuusiima katkeaa helpommin ja kuluu nopeammin. Esim. Ota leikkuusiima kelasta ja säilytä se vesiasiassa.
- Varmista, että koneessa ole irrallisia tai vaurioituneita osia.
Tarvittaessa:
 - Vaihda vaurioituneet osat.
 - Kiristä ruuvit.
 - Anna korjaus tarvittaessa ammattihuoltoilijeen tehtäväksi.
- Säilytä kone kuivassa paikassa.
- Varmista, lapset eivät pääse koneen lähelle.
- FSB 36-18 LTX BL 40:** Tilan säätämiseksi kuljetuksessa ja säilytyksessä kahvan tangon (32) voi siipiruuvien (31) löysäämisen jälkeen kääntää 90°. Kiristä siipiruuvi (31) takaisin.
- Säilytystä ja kuljetusta varten leikkuuterän päälle on aina laitettava suojus.
- Kiinnitä kuljetusta varten turvalliseen paikkaan.

9. Huolto

 **VAROITUS!** Poista akku (14). Tahaton käynnistyminen voi aiheuttaa vakavia tapaturmia. Koneen on oltava pysähtyneenä.

 **VAROITUS!** Siimankatkaisimen (9) terävä leikkuureuna ja terä (24) aiheuttavat tapaturmavaaran. Käytä suojakäsineitä.

9.1 Yleinen huolto

- Tarkasta kone aina ennen käyttöä vaurioituneiden, puuttuvien tai irrallisten osien, kuten ruuvien, muttereiden, pulttien ja suojusten, varalta.
- Tarkasta kone ennen jokaista käyttökertaa vaurioiden ja vanhenemisen varalta ja anna tarvittaessa ammattihuoltoilijeen korjata se.
- Kiristä kaikki kiinnitykset ja suojukset tiukkaan.
- Puhdista kone kuivalla liinalla. Älä käytä vettä.
- Älä missään tapauksessa yritä itse korjata vaurioituneita akkuja.** Akkuja saa huoltaa vain valmistaja tai valtuutettu huoltopiste.

9.2 Leikkuusiiman vaihtaminen

Katso luku 6.3.

Tilausnumero, katso luku 11.

9.3 Tylsä terä

 **VAROITUS!** Tylsä tai virheellisesti teroitettu terä (24) lisää takaiskun vaaraa.

Tylstyneen terän (24) voi kääntää 180°. Kun molemmat puolet ovat tylstyneet, terä on teroitettava ja tasapainotettava ammattihuoltoilijeesä. Tarkasta leikkuuterä säännöllisesti vaurioiden varalta ja anna tarvittaessa ammattihuoltoilijeen korjata se välittömästi.

9.4 Voitelu

Voitelua ei tarvita.

10. Ongelmat ja häiriöt

Kapasiteettinäytön LED-valo (15) vilkkuu.

Akku on tyhjä.

- Lataa akku.

Kone pitää kovaa ääntää.

Leikkuusiima on liian lyhyt

- Vapauta leikkuusiimaa (katso luku 7.5)

Kaikki kapasiteetti ja merkkivalonäytön LED-valot (15) vilkkuvat.

Ylikuormitus.

- Anna koneen jäähtyä.
- Kulje hitaammin eteenpäin.

Kone ei käynnisty.

Akkuteho on liian heikko.

- Lataa akku.

Kone tärisee voimakkaasti.

Terää (24) ei ole tasapainotettu tai se on kulunut.

- Vaihda terä (24).

Leikkuusiima (16) ei ole molemmista päistä yhtä pitkä.

- Säädä leikkuusiima. Katso luku (7.5).

Kone pysähtyy leikkuun aikana.

Akku on tyhjä.

- Lataa akku.

Kone on jumittunut.

- Poista akku (14). Tarkasta terä (24) / siimakela (29).

Koneen käyttölämpötila on liian korkea.

- Anna koneen jäähtyä.

11. Lisävarusteet

Käytä vain alkuperäisiä Metabo- tai CAS- (Cordless Alliance System) akkuja ja lisävarusteita.

Käytä vain sellaisia lisätarvikkeita, jotka täyttävät tässä käyttöoppaassa ilmoitetut vaatimukset ja ominaistiedot.

- A Vesakkoterä, 3-osainen, Ø 255 mm, sis. Suojakannen (varaosa):

Tilausnro: 628432000

- B Ruohonleikkuterä, 4-osainen, Ø 254 mm, sis. suojakannen:
Tilausno: 628433000
- C Leikkuusiima Ø 2 mm (varaosa), aaltoileva:
Tilausno: 628430000
- D Leikkuusiima Ø 2 mm (varaosa), spiraali:
Tilausno: 628423000
- E Koko siimakela (täydellinen kotelolla sis. Kelan ja leikkuusiiman), (varaosa)
Tilausno: 628429000
- F Kapasiteetiltaan erilaiset akut. Osta vain sellaisia akkuja, joiden jännite on sähkötyökaluusi sopiva.
- | | |
|---------------------|----------------|
| Tilausno: 625367000 | 4,0 Ah (LiHD) |
| Tilausno: 625368000 | 5,5 Ah (LiHD) |
| Tilausno: 625369000 | 8,0 Ah (LiHD) |
| Tilausno: 625549000 | 10,0 Ah (LiHD) |
- ym.
- | | |
|---------------------|-----------------|
| Tilausno: 625591000 | 4,0 Ah (Li-Ion) |
| Tilausno: 625592000 | 5,2 Ah (Li-Ion) |
- ym.

G Laturit: ASC 55, ASC 145, ASC 145 Duo jne.
Lisätarvikkeiden täydellisen valikoiman löydät osoitteesta www.metabo.com tai luettelosta.

12. Korjaus

 Sähkötyökalujen korjaustoita saavat suorittaa ainoastaan sähköalan ammattilaiset ja vain alkuperäisiä varaosia käyttäen!

Jos Metabo-sähkötyökalusi tarvitsevat korjausta, ota yhteyttä Metabo-edustajaan. Katso osoitteet osoitteesta www.metabo.com.

Varaosaluettelot voit ladata osoitteesta www.metabo.com.

13. Ympäristönsuojelu

Noudata käytöstä poistettujen koneiden, pakkausten ja lisätarvikkeiden ympäristöystävällistä hävittämistä ja kierrätystä koskevia kansallisia määräyksiä.

Akkuja ei saa hävittää talousjätteen mukana! Palauta viialliset tai käytöstä poistetut akut Metabomyyjälle!

Älä heitä akkuja veteen.

 Vain EU-maille: Älä hävitä sähkötyökaluja kotitalousjätteiden mukana! Sähkö- ja elektroniikkalaiteromua koskevan EU-direktiivin 2012/19/EU ja sen kansallisen täytäntöönpanon mukaan käytetyt sähkötyökalut on kerättävä erikseen ja toimitettava ympäristöä säästävään kierrätykseen.

Ennen kuin viet akun kierrätyspisteeseen, tyhjennä akun lataus sähkötyökalussa. Varmista koskettimet oikosululta (esim. eristä teipillä).

14. Tekniset tiedot

Selitykset sivulla 4 annetuille tiedoille.

Pidätämme oikeuden tehdä teknisen kehityksen vaatimia muutoksia.

U = jännite

- B = leikkuuleveys
H = leikkuusiiman maks. pituus
H_X = leikkuusiiman halkaisija
n₀ = kierrosluku kuormittamattomana
m = paino (pienimmällä akulla)

Mittausarvot määritetty EN ISO 11806-1, EN 60335-1, EN 50636-2-91 mukaisesti.

Sallittu ympäristön lämpötila käytettäessä: -20 °C ... +50 °C (rajoitettu teho alle 0 °C lämpötiloissa). Sallittu ympäristön lämpötila varastoitaessa: 0 °C ... 30 °C.

Suosittelu ympäristön lämpötila ladattaessa: 0 °C ... 40 °C.

--- Tasavirta

Annetut tekniset tiedot ovat toleranssien mukaisia (vastaavat kyseisiä voimassa olevia standardeja).

Päästöarvot

Nämä arvot mahdollistavat sähkötyökalun päästöjen arvioimisen ja erilaisten sähkötyökalujen keskinäisen vertailun. Kulloisistakin käyttöolosuhteista, sähkötyökalun tai terien kunnosta riippuen todellinen kuormitus voi olla kyseisiä arvoja suurempi tai pienempi. Ota arvioinnissa huomioon työtauat ja vähäisemmän kuormituksen jaksot. Määritä nämä tekijät huomioiden arvioitujen arvojen perusteella käyttäjän suojaamiseen vaadittavat toimenpiteet esim. työnjärjestelyyn liittyvät toimenpiteet.

Värähtelyn kokonaisarvo (kolmen suunnan vektorisumma):

a_h = värähtelyn päästöarvo

K_h = epävarmuus (värähtely)

Tyypillinen A-painotettu äänitaso:

L_{pA} = äänen painetaso

L_{WA} = äänen tehotaso

K_{pA}, K_{WA} = epävarmuus

L_{WA(G)} = taattu äänentehotaso direktiivin 2000/14/EY mukaan



Käytä kuulosuojaimia!

Original bruksanvisning

1. Samsvarserklæring

Vi erklærer på eget ansvar at denne batteri gresstrimmeren, identifisert med type- og serienummer *1), overholder alle relevante bestemmelser i direktivene *2) og standardene *3). Teknisk dokumentasjon hos *6).

2000/14/EF: Vurderingsprosedyre for samsvar iht. vedlegg VI.

Kontrollorgan *4) garantert lydeffektnivå LWA(G) *5),

- se side 4.

2. Forskriftsmessig bruk

Batteri gresstrimmeren skal brukes til klippe- og rensarbeid når snorhodet sitter på, og til slåing av gress og tynning av seigt, tykt gress, busker og tornekratt når grovkniven er montert.

Batteri gresstrimmeren skal ikke brukes til å beskjære eller trimme hekker, busker eller annen vegetasjon der kutteflaten ikke er parallell med bakken.

Bruk alltid bare anbefalte kuttehoder og sikkerhetsinnretninger! Bruk av annet verktøy (f.eks. kutteverktøy i metall med flere deler og lenke, eller sirkelsag) kan gi alvorlige skader.

Under arbeidet kan batteri gresstrimmeren ligge an mot bakken.

Bruker er alene ansvarlig for skader som måtte oppstå pga. ikke-forskriftsmessig bruk.

Generelt gjeldende arbeidsmiljøforskrifter og sikkerhetsinformasjon må overholdes.

3. Generelle sikkerhetsanvisninger



For din egen sikkerhet og for å beskytte elektroverktøyet, er det viktig at du etterkommer anvisningene i tekster som er merket med dette symbolet!



ADVARSEL – Les bruksanvisningen for å minimere skaderisiko.



ADVARSEL Les gjennom alle sikkerhetsanvisninger, instruksjer, illustrasjoner og tekniske data som følger med dette elektriske verktøyet. *Manglende overholdelse av*

anvisningene nedenfor kan medføre elektrisk støt, brann og/eller alvorlige personskader.

Oppbevar all sikkerhetsinformasjon og alle anvisninger for fremtidig bruk. Lån bare ut elektroverktøyet ditt sammen med disse dokumentene.

Restrisiko: Også når produktet brukes etter forskriftene vil det finnes restrisiko. Les gjennom all sikkerhetsinformasjon og alle anvisninger.

Mulige farer:

- Skader på person eller eiendom fra deler som flyr rundt.
- Lungeskader hvis det ikke brukes adekvat støvbeskyttelse.
- Hørselskader hvis det ikke brukes egnet hørselsvern.
- Helsekader på grunn av vibrasjonsutslipp dersom maskinen brukes over lengre tid eller ikke føres og vedlikeholdes på riktig måte.

4. Spesielle sikkerhetsanvisninger

4.1 Innføring

- Les nøye gjennom bruksanvisningen. Gjør deg kjent med Betjeningsselementene og med riktig bruk av maskinen.
- Pass på at maskinen ikke brukes av barn, personer med reduserte fysiske eller psykiske evner eller manglende erfaring og/eller kunnskap, eller personer som ikke er kjent med denne bruksanvisningen. Lokale forskrifter kan eventuelt regulere brukers alder.
- Barn skal holdes under oppsyn for å unngå at de leker med maskinen.
- Ikke bruk maskinen hvis det er personer, spesielt barn, eller husdyr i nærheten.
- Bruker er ansvarlig for skader på personer eller eiendom.
- Foreta ingen endringer på apparatet.
- Nasjonale forskrifter kan evt. begrense bruken av utstyret.

4.2 Forberedelse

- Bruk alltid solide sko og lange, solide bukser når du bruker maskinen. Ikke beiten maskinen barføtt eller med åpne sko. Bruk ikke løst sittende klær eller klær med løse snorer og bånd. Bruk ansiktbeskyttelse eller vernebriller. Bruk vernehansker.
- Når du bruker kniven: Bruk solide, sklisliske sko med stålhetter.
- Se nøye over området der maskinen skal brukes og fjern alle gjenstander som kan komme inn i maskinen og slynges ut igjen.
- Fjern skjøteledningen fra arbeidsområdet til maskinen. Kontakt med en strømledning kan gi elektrisk støt.
- Før bruk må du alltid foreta en visuell kontroll for å se om kniven, festeskruen og knivkomponentgruppen er slitt eller skadet. Slitte eller skadde komponenter må skiftes ut i sett for å unngå ubalanse. Bytt ut etiketter som er skadet eller ikke kan leses.
- Bytt aldri den ikke-metalliske kappesnoren med en kappenor i metall. Bruk kun originalt tilbehør.
- Bruk hørselsvern ved lengre arbeidsøkter. Lengre tids påvirkning av høye støynivåer kan føre til hørselskader.
- Tren på alle arbeidsteknikker. Hvis du ikke har noen erfaring med slikt utstyr, bør du først søke hjelp hos folk som har slik erfaring.

4.3 Rekyll

- Rekyll er en plutselig reaksjon som følge av at kniven haker seg fast eller blokkeres (24). Fastklemming eller blokkering vil gi en overraskende stans i kniven. Det får maskinen til, raskt og ukontrollert, å slynges mot knivens dreieretning på blokkeringsstedet. Pass alltid på at du står stødig, hold maskinen med begge hendene og unngå at kniven setter seg fast. Vær oppmerksom på skjulte hindringer, som kan gjøre at kniven blokkeres.

4.4 Bruk

- Maskinen skal bare brukes i dagslys eller godt kunstig lys.
- Ikke bruk maskinen i vått gress.
- Ikke bruk maskinen når det er dårlig vær, spesielt ikke i tordenvær. Da har du Minde sjanse for å treffes av lyn.
- Hold fremmedlegemer borte fra luftåpningene.
- Ikke bruk elektroverktøy når du er trett eller er påvirket av narkotika, alkohol eller medikamenter. Et øyeblikks uoppmerksomhet ved bruk av elektroverktøyet kan føre til alvorlige skader.
- Bruk alltid bærememmen / skulderstroppen som følger med.
- Unngå unormal kroppsholdning. Sørg for å stå stødig og i balanse, spesielt hvis du arbeider i en skråning.
- Sørg for å stå støtt. Hvis du mister balansen, må du slippe bryter (6) med en gang.

- Vær nøye med arbeidsstillingen din; ta hvilepauser og skift posisjon.
- Før maskinen kun i gangfart.
- I bakker må du alltid arbeide i horisontal retning, klipp aldri opp og ned.
- Vær svært forsiktig når du skifter retning i bakker.
- Ikke arbeid i bratte bakker.
- Ikke klipp i nærheten av bratte bakker, groper eller skrenter.
- Vær oppmerksom på hull, furer, steinblokker og andre skjulte objekter som du kan snuble i. Fjern alle hindringer slik som steiner og kvister.
- Før alltid kappeutstyret nær bakken.
- Bruk aldri maskinen med hvis beskyttelsesinnretningene er skadet eller mangler (f.eks. skrittbegrensning, beskyttelsesdeksel, håndtak).
- Slå på motoren forsiktig iht. instruksjonene og stå med føttene langt unna kniven.
- Fare fra deler som roterer. Ta aldri på deler i bevegelse. Før du tar på maskinen må alle deler ha stanset og batteriet være tatt ut.
- Ikke hold hender eller føtter i nærheten av eller under roterende deler.
- Skru av motoren, ta ut batteriet(-ene). Forsikre deg om at alle bevegelige deler har stoppet helt:
 - når maskinen ikke er under tilsyn;
 - før du fjerner blokkeringen;
 - før du kontrollerer maskinen, før rengjøring eller reparasjoner;
 - hvis du traff et fremmedlegeme eller maskinen falt i bakken. Kontroller maskinen for skade og gjør nødvendige reparasjoner før du fortsetter arbeidet.
 - hvis maskinen begynner å vibrere sterkt.
- Hvis maskinen begynner å vibrere uvanlig kraftig, må den kontrolleres omgående:
 - se etter skader;
 - skift eller reparer skadede deler;
 - sørg for at alle muttere, bolter og skruer er strammet godt.
- Ved ulykke eller driftsfeil skal maskinen slås av og batteripakken tas ut.

4.5 Vedlikehold og oppbevaring

- Vær nøye med vedlikeholdet av elektroverktøyet og tilbehøret. Dårlig vedlikeholdte elektroverktøy er årsaken til mange uhell.
- Alle muttere, bolter og skruer må alltid være strammet godt for å sikre at maskinen er i en sikker driftstilstand.
- Når du stiller inn maskinen, må du passe på at fingrene ikke kommer i klem mellom bevegelige kniver og faste deler i maskinen.
- Ta batteriene ut av maskinen og vent til alle bevegelige deler har stanset før du gjør noen form for innstillinger, omstillinger, rengjøring eller vedlikehold eller du legger den bort for lagring.
- Ved vedlikehold av knivene, må du passe på at knivene fremdeles kan beveges til tross for at batteripakken er tatt ut.

no NORSK

- Slitte eller skadede deler skal skiftes av sikkerhetsgrunner. Bruk bare originale reserve- og tilbehørsdeler.
- For oppbevaring og transport skal beskyttelsesdekslet alltid settes på kniven.

4.6 Bruk og håndtering av laderen

- **Lad bare batteriet i ladere som er anbefalt av produsenten.** Det oppstår brannfare hvis en lader som er ment for en bestemt type batterier, brukes med andre batterier.
- **Bruk derfor alltid bare riktig type batterier i elektriske verktøy.** Bruk av andre batterier kan medføre personskader og brannfare.
- **Hold batteriet som ikke er i bruk unna binders, mynter, nøkler, spikre, skrur og andre små metallgjenstander som kan skape en forbindelse mellom kontaktene.** En kortslutning mellom batterikontaktene kan føre til forbrenninger eller brann.
- **Ved feil bruk kan det komme væske ut av batteriet. Ved tilfeldig kontakt må det skylles med vann. Ved tilfeldig kontakt må det skylles med vann. Hvis det kommer væske i øynene, må du i tillegg oppsøke en lege.** Batterivæske som renner ut, kan føre til irritasjoner på huden eller forbrenninger.
- **Bruk aldri batterier som er skadet eller manipulert.** Ødelagte eller modifiserte batterier kan oppføre seg uforutsigbart, noe som kan føre til brann, eksplosjon eller fare for personskade.
- **Utsett aldri batterier for åpen ild eller høye temperaturer.** Eksponering for ild eller temperaturer over 130 °C (265 °F) kan forårsake eksplosjon.
- **Følg anvisningene om lading og lad aldri opp batteriet eller -verktøyet ved temperaturer som går ut over området som angis i bruksanvisningen.** Feil lading eller lading ved temperaturer utenfor det spesifiserte temperaturområdet, kan skade batteriet og øke brannfaren.
- **Unngå at maskinen startes ved en feiltagelse. Se til at maskinen er slått av før du setter inn batteriet, løfter eller bærer den.** Hvis du holder fingeren på bryteren når du bærer maskinen, eller kobler maskinen til strømforsyningen i innkoblet tilstand, kan dette føre til ulykker.
- Ta batteripakken ut av maskinen...
 - ...for alle former for innstilling, verktøybytte, vedlikehold eller rengjøring.
 - ...når operatøren fjerner seg fra maskinen.
 - ... før fjerning av blokkeringer.
 - ...etter berøring av et fremmedlegeme for å kontrollere maskinen for skader.
 - ...for øyeblikkelig kontroll når maskinen begynner å vibrere for mye.

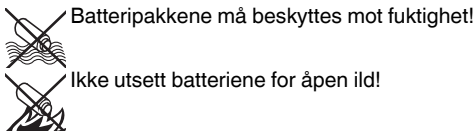

- Ikke bruk defekte eller deformerte batterier!
- Ikke åpne batteriene!
- Kontaktene i batteriene må ikke berøres eller kortsluttes!



Det kan lekke en lett sur, brennbar væske fra ødelagte Li-ion batterier!



Hvis batterivæske kommer i kontakt med huden, må du straks skylle med rikelig med vann. Hvis du får batterivæske i øynene, må du vaske med rent vann og straks oppsøke lege!

- Ta batteriet ut av maskinen hvis maskinen er defekt.

Transport av Li-ion batterier:

- Frakt av Litium-Ion-batterier er underlagt bestemmelser for frakt av farlig gods (UN 3480 og UN 3481). Gjør deg kjent med gjeldende forskrifter ved frakt av Litium-Ion-batterier. Ta eventuelt kontakt med transportforetaket du bruker. Metabo kan levere sertifisert emballasje.
- Send bare med batteriet hvis maskinhuset er uskadet og det ikke lekker væske. Ta batteriet ut av maskinen når den sendes. Sikre kontaktene mot kortslutning (f.eks. med tape).

4.7 Symboler

ADVARSEL – Generelle farer!



Les bruksanvisningen.



Se til at ingen kan bli skadet pga. fremmedlegemer som slynges ut. Hold andre personer vekk.



Hold personer og husdyr som er i nærheten av apparatet på sikker avstand.



Hold andre personer vekk. Overhold en avstand på minst 15 m til andre personer og gjenstander.



Beskytt apparatet mot fuktighet. Beskyttes mot regn.



Bruk vernebriller.



Bruk hørselvern. Påvirkning av støy kan gi hørselskader.



Bruk hjelm hvis det er fare for at deler faller ned.



Bruk sklisikker fotbeskyttelse.



Bruk ikke metall-sagblader.



Bruk hansker.



Vær oppmerksom på rekyl.



Vær oppmerksom på deler som slynges ut.

5. Oversikt

Se side 2 og 3.

- 1 Stang (ergonomisk bøyd)
- 2 Håndtak
- 3 Opphengspunkt
- 4 Håndtak
- 5 Brytersperre
- 6 Bryter (av og på, innstilling av turtall)
- 7 FSD 36-18 LTX BL 40: Skrittbegrenser (skal ikke brukes som håndtak)
- 8 Pilen peker i dreieretningen
- 9 Snorkutter (ADVARSEL! Fare for ulykke med skarp kniv)
- 10 Beskyttelsesdeksel
- 11 Skjær
- 12 Opplåsing av batterier
- 13 Knapp for kapasitetsindikator *
- 14 Batteri(er) *
- 15 Kapasitets- og signalindikasjon *
- 16 Snor (kappesnor)
- 17 Hette (på snorhode)
- 18 Spole (på snorhode)
- 19 Lask (beskyttelseshette)
- 20 Skruer (for feste av beskyttelsesdeksel)
- 21 Stav (for låsing av drivaksel)
- 22 Hull (for låsing av drivaksel)
- 23 Drivaksel
- 24 Kniv
- 25 Skive
- 26 Spennhette
- 27 Spennmutter
- 28 Kombinasjonsnøkkel
- 29 Snorhode
- 30 Skruer på håndtak
- 31 Vingeskruer
- 32 Håndtakstang
- 33 Kabelholder
- 34 Skulderstropp
- 35 Karabinkrok

*modellavhengig

6. Ta i bruk



ADVARSEL! Slå av maskinen og ta ut batteriene (14). Uønsket start kan forårsake store skader. Maskinen må stå stille.



ADVARSEL! Fare for skade fra skarpe kanter på snorkutter (9) og kniver (24). Bruk vernehansker.

6.1 Montere beskyttelsesdekslet (10) (fig. B)



ADVARSEL! Fare for skade fra skarpe kanter på snorkutter og kniver (9). Bruk vernehansker.

1. Fest beskyttelsesdekslet (10) til lasken (19).
2. Sett inn skruen (20) og trekk godt til.

6.2 Montere/demontere snorhodet (29) (fig. C)

Montere

1. Låse drivakslen (23):
 - stikk stave (21) som følger med inn i hullet (22).
 - Drei drivakselen (23) for hånd, til staven (21) går i inngrep og akselen ikke lenger kan dreies.
2. Skru på snorhodet (29) i retning mot klokken slik det vises, og trekk til for hånd.
3. Løsne drivakselen:
 - Trekk ut staven (21).

Demontere

Gjør tilsvarende som for montering, men skru i retning med klokken.

6.3 Sette inn kappesnoren (16) i snorhodet (29) (fig. A)

1. Hold i spolen (18). Drei hetten (17) i retning med klokken, til trekant-markeringene står rett mot hverandre (og/eller sporet på siden av trykkhodet er i flukt med trekanten på hetten på snorhodet).
2. Rett ut enden av snoren (for å lettere kunne skyve den inn). Skyv snorenden (16) inn i åpningen som er merket med "LINE IN". ADVARSEL Se fig. A: Skyv nøyaktig slik pilen viser (litt på skrå)! Resultat: Snorenden kommer ut igjen i åpningen på motsatt side.
3. Trekk den korteste snorenden så langt ut av de to snorendene er like lange.
4. Hold i spolen (18). Drei hetten (17) med klokken: Snoren vikles opp inne i spolen. Stans når det fremdeles er igjen 13 cm (5,1") snor på begge sider. (Snorkutteren (9) kutter automatisk for lange snorender første gang maskinen startes opp).

6.4 Montere/demontere kniv (fig. D)

Montere

1. Låse drivakslen (23):
 - stikk stave (21) som følger med inn i hullet (22).
 - Drei drivakselen (23) for hånd, til staven (21) går i inngrep og akselen ikke lenger kan dreies.
2. Sett på kniv (24), skive (25) og spennhette (26) som vist. ADVARSEL! Pass på at skiven (25) kommer riktig vei (se fig. D)! Skru spennmutteren (27) på mot klokken og trekk godt til med kombinøkkelen som følger med (28).
3. Løsne drivakselen:
 - Trekk ut staven (21).

Demontere

Gjør tilsvarende som for å montere, men skru spennmutteren (27) av med kombinasjonsnøkkelen (28) i retning med klokken.

6.5 Montere håndtak

 **ADVARSEL!** Avstanden mellom håndtaket og den nedre enden av stangen må minst være den lengden som vises i fig. E / F.

FSD 36-18 LTX BL 40 (fig. E):

1. Velg riktig stilling, se kapittel 7.1.
2. Sett håndtaket (2) som vist på stangen (1) og trekk skruene (30) godt til.

FSB 36-18 LTX BL 40 (fig. F):

1. Velg riktig stilling, se kapittel 7.1.
2. Sett håndtakstangen (32) som vist på stangen (1). Still inn ønsket posisjon og vinkel og trekk vingeskruene (31) godt til.
3. Trykk ledningen inn i holderen (33) og la gå i ingrep.

6.6 Batteri

Før bruk må batteriet lades opp.

Lad opp batteriet på nytt hvis effekten avtar.

Anvisninger om lading av batteriet finner du i bruksanvisningen til Metabo-laderen.

Ved li-ion batterier med visning av kapasitet og signal (15) (avhengig av utstyr):

- Trykk på tasten (13) for å lese av ladenivået ved hjelp av LED-lampene (15).
- Hvis en LED-lampe lyser, er batteriet nesten tomt og må lades opp igjen.

Sette inn og ta ut batteriet

 **ADVARSEL!** Før du tar ut eller setter inn batterier: Skru av maskinen og vent til motoren står stille.

Sette inn: Skyv inn batteriet (14) så langt det går.

Løsne: Trykk på knappen (12) som løser ut batteriet (14) og ta det ut.

7. Bruk

 **ADVARSEL!** Bruk øyebeskyttelse når maskinen er i bruk.

7.1 Tilpasse maskinen til brukeren (fig. G)

1. Ta på skulderstroppen (34). Still inn lengden, så karabinkroken (35) befinner seg omtrent en håndbredde under hoften.
2. Hekt karabinkroken (3) inn i opphengspunktet.
3. Finn balansepunktet:
 - Løsne skruen på opphengspunktet (3).
 - Forskyv opphengspunktet, til skjærehodet (11) ligger i balanse, lett mot bakken.
 - Trekk til skruen i opphengspunktet igjen
4. Still håndtaket i en behagelig stilling. Se kapittel 6.5.

7.2 Starte maskinen, endre hastighet

1. Hold maskinen med høyre hånd i håndtaket (4) og med venstre hånd i håndtaket (2). FSD 36-18 LTX BL 40: Ikke hold fast i skrittbegrenseren (7).
2. Trykk inn spærreknappen (5) og hold den inne.
3. Trykk inn bryteren (6) for å slå på. Hastigheten forandres ved å trykke.

7.3 Stopp maskinen

Slipp bryteren (6). Hold maskinen i håndtakene med begge hender og vent til den har stanset helt.

7.4 Klippe

Hold alltid skjærehodet (11) mot bakken. Beveg skjærehodet (11) frem og tilbake med jevne bevegelser. Gå langsomt og forsiktig forover.

7.5 Etterjustere kappesnoren

Tapp snorhodet (29) lett mot bakken **mens maskinen er i gang**: det mates inn ca. 3 cm snor. Snorkutteren (9) kutter automatisk for lange snorender.

Hvis snorene er for korte eller rives av rett ved snorhodet, må de trekkes ut for hånd:

 **ADVARSEL!** Uønsket start kan forårsake store skader. Maskinen må stå stille.

- Skru av maskinen og la motoren stanse helt, ta ut batteriene (14).
- Trykk på hetten (17) og hold den inne.
- Trekk snoren ut for hånd.
- Hvis det ikke er mer snor: se kapittel 6.3.

8. Rengjøring, transport og oppbevaring

 **ADVARSEL!** Ta ut batteripakken (14). Uønsket start kan forårsake store skader. Maskinen må stå stille.

 **ADVARSEL!** Fare for skade fra skarpe kanter på snorkutter (9) og kniv (24). Bruk vernehansker.

8.1 Rengjøring

- Gjør den ren etter hver gangs bruk: Fjern rester av gress, blader, smuss og annet som har festet seg.

8.2 Transport og oppbevaring

- Gjør maskinen ren før den lagres.
- Kappesnoren skal holdes fuktig. En tørr kappesnør ryker raskere og blir raskere slitt. F.eks. kan kappesnoren tas ut av spolen og legges i en skål med vann.
- Forsikre deg om at maskinen ikke har løse eller skadde deler.
Ved behov:
 - Skift ut deler som er skadet.
 - Stram skruene.
 - Ved behov kontaktes et fagverksted for reparasjon.
- Maskinen skal oppbevares på et tørt sted.
- Forsikre deg om at barn ikke kan komme i nærheten av maskinen.
- **FSB 36-18 LTX BL 40:** For plassbesparende transport og oppbevaring kan håndtakstangen (32) dreies 90° etter at vingeskruen (31) er løsnet. Trekk vingeskruen (31) til igjen.
- For oppbevaring og transport skal beskyttelsesdekelet alltid settes på kniven.

- Festes i en sikker stilling for transport.

9. Vedlikehold

 **OBS!** Ta ut batteripakken (14). Uønsket start kan forårsake store skader. Maskinen må stå stille.

 **ADVARSEL!** Fare for skade fra skarpe kanter på snorkutter (9) og kniver (24). Bruk vernehansker.

9.1 Generelt vedlikehold

- Kontroller maskinen før hver bruk med tanke på skadde, manglende eller løse deler slik som skruer, muttere, bolter og hetter.
- Før hver gangs bruk skal maskinen kontrolleres for skade og slitasje og eventuelt settes i stand på et fagverksted.
- Trekk til alle fester og hetter på riktig måte.
- Rengjør maskinen med en tørr klut. Ikke bruk vann
- **Gjør aldri vedlikehold på skadede batterier.** Service på batterier skal alltid utføres av produsenten eller godkjente forhandlere.

9.2 Bytte kappesnor

Se kapittel 6.3.
Bestillingsnr., se kapittel 11.

9.3 Sløv kniv

 **ADVARSEL!** Kniver (24) som er sløve eller slipt feil, øker faren for rekyl.

En kniv (24) som har blitt sløv kan snus 180°. Hvis begge sidene er sløve, anbefaler vi å oppsøke et fagverksted for sliping og utbalansering. Kontroller knivene regelmessig for skader og la et verksted sette dem i stand ved behov.

9.4 Smøring

Smøring er ikke nødvendig.

10. Problemer og feil

Det blinker en lysdiode (15) i kapasitetsindikatoren.

Tomt batteri.
- Lad opp batteriet.

Maskinen støyer.

Kappesnoren er for kort
- Juster kappesnoren (se kapittel 7.5)

Alle lysdiødene på signal- og kapasitetsindikatoren (15) blinker.

Overbelastning.
- La maskinen avkjøles.
- Gå langsomt fremover.

Maskinen starter ikke.

Batterieffekten er for svak.
- Lad opp batteriet.

Maskinen vibrerer kraftig.

Kniven (24) er ikke balansert eller den er slitt.
- Skift kniver (24).

Kappesnoren (16) er ikke like lang på begge sider.
- Etterjuster kappesnoren. Se kapittel (7.5).

Maskinen stopper under klippingen.

Tomt batteri.
- Lad opp batteriet.

Noe blokkerer.
- Ta ut batteriet (14). Kontroller kniven (24) / snorhodet (29).

Driftstemperaturen for maskinen er for høy.
- La maskinen avkjøles.

11. Tilbehør

Bruk kun original Metabo- eller CAS- (Cordless Alliance System) batterier og tilbehør.

Bruk kun tilbehør som oppfyller kravene og spesifikasjonene som angis i denne bruksanvisningen.

- A Grovkniv, 3 blader, Ø 255 mm, inkl. beskyttelsesdeksel (reserve):
Best.nr.: 628432000
 - B Grovkniv, 4 blader, Ø 254 mm, inkl. beskyttelsesdeksel:
Best.nr.: 628433000
 - C Reservetråd Ø 2 mm, bølget:
Best.nr.: 628430000
 - D Reservetråd Ø 2 spiral:
Best.nr.: 628423000
 - E komplett snorhode (hele huset, med spole og kappesnor), (reserve)
Best.nr.: 628429000
 - F Batterier med ulik kapasitet. Kjøp bare batterier i den Spenningsavvik som passer til ditt elektroverktøy.
Best.nr.: 6253670004, 0 Ah (LiHD)
Best.nr.: 6253680005, 5 Ah (LiHD)
Best.nr.: 6253690008, 0 Ah (LiHD)
Best.nr.: 62554900010, 0 Ah (LiHD)
osv.
Best.nr.: 625591000 4,0 Ah (Li-Ion)
Best.nr.: 625592000 5,2 Ah (Li-Ion)
osv.
 - G Ladere: ASC 55, ASC 145, ASC 145 Duo osv.
- Det komplette tilbehørsprogrammet finner du på www.metabo.com eller i katalogen.

12. Reparasjon

 Reparasjoner på elektriske maskiner skal kun utføres av elektriker!

Hvis du har en Metabo-maskin som trenger reparasjon, kan du ta kontakt med en representant for Metabo. Adresser finner du på www.metabo.com.

Du kan laste ned reservedelslister fra www.metabo.com.

13. Miljøvern

Følg nasjonale forskrifter for miljøvennlig kassering og resirkulering av gamle maskiner, emballasje og tilbehør.

Batterier må ikke kastes i husholdningsavfallet! Gi defekte eller brukte batterier tilbake til Metabo-forhandleren!

Ikke kast batteriene i vann.



Gjelder kun land i EU: Elektroverktøy skal ikke kastes i husholdningsavfallet! Iht. EU-direktiv 2012/19/EU om kasserte elektriske og elektroniske produkter og omsetning til nasjonal rett, må kassert elektroverktøy samles spesielt og bringes til miljøvennlig gjenvinning.

Før du kasserer batteriet, må det lades ut i elektroverktøyet. Sikre kontaktene mot kortslutning (f.eks. med tape).



Bruk hørselsvern!

14. Tekniske data

Forklaringer til opplysningene på side 4.

Vi forbeholder oss retten til å gjøre endringer som følge av teknisk utvikling.

- U = spenning
- B = skjærebredde
- H = maks. lengde på kappesnor
- H_X = kappesnor-diameter
- n₀ = tomgangshastighet
- m = vekt (med minste batteri)

måleverdier i henhold til EN ISO 11806-1, EN 60335-1, EN 50636-2-91.

Tillatt omgivelsestemperatur ved bruk:
-20 °C til 50 °C (begrenset ytelse ved temperaturer under 0 °C). Tillatt omgivelsestemperatur ved lagring: 0 °C til 30 °C.

Anbefalt omgivelsestemperatur ved lading: 0 °C til 40 °C.

=== Likestrøm

Angitte tekniske data kan variere (i henhold til de gjeldende standardene).



Utslippsverdier

Disse verdiene gjør det mulig å anslå emisjonen fra maskinen og å sammenlikne ulike verktøy. Avhengig av bruksbetingelsene, tilstanden til maskinen og verktøyet, kan den faktiske belastningen være høyere eller lavere. Ta hensyn til arbeidspauser og perioder med mindre belastning når du vurderer. Fastsett sikkerhetstiltak for brukeren på grunn av tilpassede vurderingsverdier, f.eks. organisatoriske tiltak.

Total svingningsverdi (vektorsum tre retninger):

- a_h = Emisjonsverdi svingning
- K_h = Usikkerhet (vibrasjon)

Typiske A-veide lydnivåer:

- L_{PA} = Lydtrykknivå
- L_{WA} = Lydeffektnivå
- K_{PA}, K_{WA} = Usikkerhet

L_{WA(G)} = garantert lydeffektnivå i henhold til 2000/14/EF



Original brugsanvisning

1. Overensstemmelseserklæring

Vi erklærer under eneansvar: Disse batteridrevne buskryddere, identificeret ved angivelse af type og serienummer *1), opfylder alle relevante bestemmelser i direktiverne *2) og standarderne *3). Teknisk dossier ved *6).

2000/14/EF: Procedure for overensstemmelsesvurdering jf. bilag VI. Bemyndiget organ *4), garanteret lydeffektniveau LWA(G) *5), -se side 4.

2. Apparatets formål

Batteri-buskryddere er ved brug af trådhovedet beregnet til slåning og rydning og ved brug af buskkniven til slåning af græs og udynding og fjernelse af sejt, sammenfiltret græs, buskads og tjørnehæk.

Den batteridrevne buskrydder må ikke anvendes til klipning eller trimning af hække, buske eller anden vegetation, hvor snitplanet ikke befinder sig parallelt til undergrundens overflade.

Brug kun de anbefalede skærehoveder og sikkerhedsanordninger. Brug af andet værktøj (f.eks. metal-skæreværktøjer i flere dele af metal med svingkæder og slagknive eller kredsrunder savklinger) kan medføre alvorlige kvæstelser.

Akku-buskrydderen må røre ved jorden under arbejdet.

For skader på grund af anvendelse til andre formål end de tiltænkte er brugeren alene ansvarlig.

Alment anerkendte bestemmelser om forebyggelse af ulykker og sikkerhedsanvisninger skal overholdes.

3. Generelle sikkerhedsanvisninger



Vær opmærksom på de tekststeder, der er markeret med dette symbol, for din egen og el-værktøjets sikkerhed!



ADVARSEL – læs brugsvejledningen for at reducere risikoen for personskader.



ADVARSEL – Læs alle sikkerhedsanvisninger, instruktioner, illustrationer og specifikationer, som følger med el-værktøjet. I tilfælde af

manglende overholdelse af anvisningerne nedenfor er der risiko for elektrisk stød, brand og/eller alvorlige personskader.

Gem alle sikkerhedsanvisninger og instruktioner til senere brug. Videregiv kun el-værktøjet sammen med disse dokumenter.

Resterende risici: Resterende risici kan forekomme selv ved arbejde med apparatet, som er i overensstemmelse med bestemmelserne. Følg alle sikkerhedsinstrukser og anvisninger.

Mulige farer:

- Personskader og materielle skader, der forårsages af omkringslyngede dele.
- Lungeskader, såfremt man ikke bruger en egnet støvbeskyttelsesmaske.
- Høreskader, såfremt man ikke bruger et velegnet høreværn.
- Sundhedsskader på grund af vibrationsemissioner, såfremt maskinen anvendes over et længere tidsrum eller ikke betjenes og vedligeholdes korrekt.

4. Særlige sikkerhedsanvisninger

4.1 Indledning

- Læs betjeningsvejledningen grundigt igennem. Gør dig fortrolig med betjeningselementerne og den korrekte brug af maskinen.
- Lad ikke børn, personer med indskrænkede fysiske, sensoriske eller mentale evner eller manglende erfaring og/eller kendskab, eller personer, der ikke er fortrolige med disse anvisninger, benytte maskinen. Lokale forskrifter kan begrænse alderen på brugeren.
- Børn skal være under opsyn for at sikre, at de ikke leger med produktet.

da DANSK

- Betjen ikke maskinen, hvis der er personer, især børn, eller husdyr i nærheden.
- Brugeren er ansvarlig for personskader eller materielle skader på andre personer eller deres ejendom.
- Udfør ikke ændringer på maskinen.
- Landespecifikke forskrifter kan begrænse maskinens brug.

4.2 Forberedelse

- Bær altid fast, glidesikkert fodtøj og lange modstandsdygtige bukser, når du bruger maskinen. Betjen ikke maskinen, hvis du er barfodet eller bærer åbne sko. Bær ikke løstsiddende tøj eller tøj med uafhængende snører eller bånd. Brug altid usigtsværn og beskyttelsesbriller. Brug beskyttelsehandsker.
- Når der arbejdes med kniv: Bær fat, glidefast skotøj med stålklapper.
- Kontroller området, hvor maskinen skal bruges, grundigt og fjern alle genstande, der kan blive trukket ind i maskinen og blive slynget bort.
- Fjernforlængerledninger fra maskinens område. Kontakt med en spændingsførende ledning kan medføre til elektrisk stød.
- Inden brug skal man ved visuel kontrol kontrollere, at der ikke er slitage eller skader på kniven, fastspændingsskruerne og knivaggregatet. Slidte eller beskadigede komponenter skal erstattes sætvis for at undgå ubalance. Udskift beskadigede eller ulæselige påskrifter.
- En skæretråd, der ikke består af metal, må aldrig erstattes af en metaltråd. Brug kun originalt tilbehør.
- Arbejdes der i længere tid med udstyret, skal man bruge høreværn. Længere påvirkning ved et højt støjniveau kan medføre høreskader.
- Øv dig på arbejdsteknikker Har du ingen erfaringer med sådanne apparater, bør du hente hjælp fra en mere erfaren person.

4.3 Tilbageslag

- Tilbageslag er en pludselig reaktion på et fastklemt eller blokeret roterende kniv (24). Fastklemning eller blokering medfører et abrupt stop af den roterende kniv. Derved accelereres en maskine ukontrolleret mod knivenes omdrejningsretning på blokeringsstedet. Sørg altid for at stå sikkert, hold godt fast i maskinen med begge hænder på håndgrebene, og undgå at klingens sætter sig fast eller blokeres. Vær også opmærksom på skjulte forhindringer, der kunne medføre at klingens blokeres.

4.4 Drift

- Anvend kun maskinen i dagslys eller en god kunstig belysning.
- Undgå at bruge maskinen, når græsset er vådt.
- Anvend ikke buskrydderen i dårligt vejr, især ikke ved fare for tordenvejr. Dette nedsætter risikoen for at blive ramt af lynet.

- Hold ventilationsåbningerne frie for fremmedlegemer.
- Brug ikke noget el-værktøj, hvis du er træt, har nydt alkohol eller er påvirket af medikamenter eller euforiserende stoffer. Et øjeblik uopmærksomhed ved brug af el-værktøjet kan føre til alvorlige personskader.
- Brug altid den medfølgende bæresele/ skuldersele
- Undgå en unormal kroppsstilling. Sørg for at stå sikkert, og hold altid balancen, især på skråninger.
- Sørg for at stå sikkert og stabilt. Hvis du mister balancen, så slip straks kontakten (6).
- Sørg for den rigtige arbejdsstilling, tag pauser, og skift arbejdsstilling.
- Kør kun med maskinen i skridttempo.
- På skråninger skal der altid køres på langs i vandret retning, kør aldrig opad eller nedad.
- Vær meget forsigtig, når der skiftes retning på skråninger.
- Der må ikke køres på for stejle skråninger.
- Slå aldrig græs i nærheden af stejle skråninger, grøfter eller udgravninger.
- Pas på huller, furer, klippestykker og andre skjulte genstande, som du kan falde over. Fjern alle hindringer som sten og grene.
- Før altid skæreværktøjet tæt ved jorden.
- Brug aldrig maskinen, hvis beskyttelsesanordningerne og sikkerhedsafdækninger er beskadiget eller mangler (skridtbegrænser, sikkerhedsafdækning, håndgreb).
- Start motoren forsigtigt som forklaret i anvisningerne og med fødderne på lang afstand til skæreindsatsen.
- Fare pga. farlige, roterende dele. Roterende dele må ikke berøres. Inden de må berøres, skal alle dele holde fuldstændigt stille og batteriet skal være fjernet.
- Hold hænder og fødder på afstand af og ikke under roterende dele.
- Sluk motoren, og tag batteripakken ud. Sørg for, at alle bevægelige dele er standset helt:
 - hvis du efterlader maskinen uden opsyn;
 - før du fjerner blokeringer;
 - før du kontrollerer, rengør eller udfører arbejde på maskinen;
 - hvis du har ramt et fremmedlegeme, eller maskinen er faldet ned. Kontroller maskinen for skader og lad maskinen reparere, inden maskinen tages i brug igen.
 - hvis maskinen begynder at vibrere overdrevet meget.
- Hvis maskinen begynder at vibrere usædvanligt kraftigt, skal den straks efterses:
 - skal maskinen undersøges for beskadigelser;
 - beskadigede dele skal udskiftes eller repareres;
 - sørg for, at alle møtrikker, bolte og skruer er spændt korrekt.

- I forbindelse med en ulykke eller en driftsfejl skal maskinen straks slukkes, og batterier skal tages ud.

4.5 Vedligeholdelse og opbevaring

- Vedligehold el-værktøj og tilbehørsdele omhyggeligt. Mange ulykker skyldes dårligt vedligeholdte el-værktøjer.
- Alle møtrikker, bolte og skruer skal altid være spændt forsvarligt for at sikre, at maskinen er i sikker driftstilstand.
- Sørg ved indstillingen af maskinen for, at dine fingre ikke bliver klemt inde mellem roterende knive og faste dele på maskinen.
- Fjern batterierne fra maskinen, vent til alle bevægelige dele står helt stille, før du udfører nogen form for indstilling, omstilling, vedligeholdelse, rengøring, eller før maskinen opbevares.
- I forbindelse med vedligeholdelse af knivene skal man være opmærksom på, at knivene kan bevæge sig, selv om batteriet er taget ud.
- Udskift slidte eller beskadigede dele af sikkerhedsmæssige årsager. Benyt kun originale reservedele og originalt tilbehør.
- Sæt altid beskyttelsesafdækningen på kniven til opbevaring og transport.

4.6 Anvendelse og behandling af batteridrevne maskiner

- **Oplad kun batterierne i opladere, der er anbefalet af producenten.** En oplader, der er egnet til en bestemt type batterier, må ikke benyttes med andre batterier – brandfare.
- **Brug kun de batterier, der er beregnet til el-værktøjet.** Brug af andre batterier øger risikoen for personskader og er forbundet med brandfare.
- **Ikke-benyttede batterier må ikke komme i berøring med clips, mønter, nøgler, søm, skruer eller andre små metalgenstande, da disse kan kortslutte kontakterne.** En kortslutning mellem batteri-kontakterne øger risikoen for personskader i form af forbrændinger.
- **Hvis batteriet anvendes forkert, kan der slippe væske ud af det. Undgå at komme i kontakt med denne væske. Hvis det alligevel skulle ske, skylles med vand. Søg læge, hvis væsken kommer i øjnene.** Batterivæske kan give hudirritation eller forbrændinger.
- **Brug ikke batterier, som er beskadigede eller modificerede.** Beskadigede eller modificerede batterier kan opføre sig uforudsigeligt og forårsage brand, eksplosion eller fare for personskade.
- **Batterier må ikke udsættes for ild eller for høje temperaturer.** Ild eller temperaturer over 130 °C (265 °F) kan medføre eksplosion.
- **Følg alle instruktioner for opladning. Batteriet eller det batteridrevne værktøj må aldrig oplades ved temperaturer uden for det område, der er angivet i instruktionerne.** Forkert opladning eller opladning ved temperaturer uden for det angivne område kan

medføre skader på batteriet og forøge brandfaren.

- **Undgå utilsigtet igangsætning. Sørg for, at maskinen er slukket, før batteriet tilslutes, eller maskinen løftes op eller bæres.** Hvis du bærer maskinen med fingrene på afbryderen eller tilslutter maskinen til strømforsyningen, mens den er tændt, kan det føre til ulykker.
- Tag batterierne ud af maskinen...
 - ...før enhver indstilling, ombygning, vedligeholdelse eller rengøring.
 - ...hvis operatøren fjerner sig fra maskinen.
 - ... før fjernelse af blokeringer.
 - ...efter kontakt med et fremmedlegeme med henblik på at kontrollere maskinen for beskadigelser.
 - ...for en øjeblikkelig kontrol, hvis maskinen begynder at vibrere overdrevent meget.



Beskyt batterier mod fugtighed!



Udsæt ikke batterier for ild!

- Brug ikke defekte eller deformerede batterier!
- Åbn ikke batterier!
- Berør eller kortslut ikke batteriernes kontakter!



Der kan sive let sur, brændbar væske ud af defekte Li-ion batterier!



Skyl straks med rigelige mængder vand, hvis batterivæsken kommer i kontakt med huden. Skyl øjnene med rent vand og søg straks læge, hvis batterivæsken kommer i øjnene!

- Ved en defekt maskine skal man tage batteriet ud af maskinen.

Transport af Li-ion batterier:

- Forsendelse af Li-ion batterier skal ske i henhold til reglerne om farligt gods (UN 3480 og UN 3481). Tjek de aktuelle regler ved forsendelse af Li-ion batterier. Spørg evt. din speditør til råds. Certificeret emballage kan rekvireres hos Metabo.
- Send kun batterier, hvis kabinettet er ubeskadiget, og der ikke trænger væske ud. Tag batteriet ud af maskinen før forsendelse. Beskyt kontakterne mod kortslutning (isolér f.eks. med tape).

4.7 Symboler



ADVARSEL – Generelle farer!!



Læs betjeningsvejledningen.



Sørg for, at ingen kommer til skade på grund af udslyngede fremmedlegemer. Hold andre personer på afstand.



Hold personer og husdyr i nærheden på sikker afstand af maskinen.



Hold andre personer på afstand. Overhold en afstand på mindst 15 m til personer og genstande.



Beskyt maskinen mod fugtighed. Må ikke udsættes for regn.



Brug øjæværn



Brug høreværn. Længere påvirkning ved et højt støjniveau kan medføre høreskader.



Bær hovedbeskyttelse, når der er en risiko for nedfaldene dele.



Bær glidefast fodtøj



Brug ingen savklinger af metal



Brug handsker.



Forsigtig, fare for tilbageslag



Forsigtig, fare for udslyngede dele.

5. Oversigt

Se side 2 og 3.

- 1 Stang (ergonomisk bøjet)
- 2 Håndtag
- 3 Ophængningspunkt
- 4 Håndtag
- 5 Kontaktspærre
- 6 Kontakt (tænd/sluk, indstil omdrejningstal)
- 7 FSD 36-18 LTX BL 40: Skridtbegrænser (må ikke anvendes som håndtag)
- 8 Pilen viser skæreværktøjets omdrejningsretning.
- 9 Trådsøkærekniv (ADVARSEL! Fare for kvæstelser som følge af skarpt skær)
- 10 Beskyttelsesskærm
- 11 Skærehoved
- 12 Batteriudløser
- 13 Knap til kapacitetsindikator *
- 14 Batteripakke(r) *
- 15 Kapacitets- og signalindikator *
- 16 Tråd (skæretråd)
- 17 Afdækning (på tråd hovedet)
- 18 Grundenhed (på tråd hovedet)
- 19 Bliklaske (sikkerhedsafdækning)
- 20 Skrue (til fastgørelse af sikkerhedsafdækning)
- 21 Stang (til låsning af drivaksel)
- 22 Boring (til låsning af beskyttelsesafdækningen)
- 23 Drivaksel

- 24 Kniv
- 25 Skive
- 26 Spændekappe
- 27 Spændemøtrik
- 28 Universalnøgle
- 29 Tråd hoved
- 30 Skrue på håndtaget
- 31 Vingeskrue
- 32 Håndtagstang
- 33 Kabelholder
- 34 Skuldersele
- 35 Karabinhage

* afhængigt af udstyr

6. Idriftsættelse



ADVARSEL! Sluk maskinen og tag batteripakken (14) ud. Utilisiget start kan forårsage alvorlige personskader. Maskinen skal stå stille.



ADVARSEL! Fare for kvæstelser pga. skarpe skærekant på trådsøkærekniv (9) og kniv (24). Brug beskyttelseshandsker.

6.1 Montering af sikkerhedsafdækning (10) (fig. B)



ADVARSEL! Fare for kvæstelser pga. skarpe knivkant på trådsøkærekniven (9). Brug beskyttelseshandsker.

1. Hægt sikkerhedsafdækningen (10) ind i blikklasken (19).
2. Skru skruen (20) ind, og spænd kraftigt igen.

6.2 Montering / afmontering af tråd hoved (29) (fig. C)

Montering

1. Fastlås drivakslen (23).
 - Sæt den medfølgende stang (21) ind i boringen (22).
 - Drej drivakselen (23) i hånden, til stangen (21) går i indgreb og drivakslen ikke længere kan drejes.
2. Skru tråd hovedet (29) på mod uret og spænd det i hånden.
3. Løsning af drivakslen:
 - Træk stangen (21) ud.

Afmontering

Gør det samme som ved montering, fjern dog tråd hovedet med uret.

6.3 Sætskæretråden (16) ind i tråd hovedet (29) (fig. A)

1. Hold fast i grundenheden (18). Drej afdækningen (17) med uret, til de trekantede markeringer står overfor hinanden (og/eller den gennemgående not på siden af trykknappen flugter med trekanten på afdækningen på tråd hovedet).
2. Bøj tråden lige (så det lettere kan skubbes ind).
 - Skub tråden (16) ind i den åbning, der er markeret med en pil or ordene "LINE IN".

BEMÆRK: Se figur A: Skub ind præcist i pilens retning (lidt skråt)

Resultat: Tråden kommer ud af den modsatte åbning igen.

- Træk den kortere trådende så meget ud, at begge trånder er lige lange.
- Hold fast i grundenheden (18). Drej afdækningen (17) meduret, tråden vikles op i grundenheden. Stop, når der stikker 13 cm (5.1") tråd ud på begge sider. Trådsikreren (9) skærer automatisk en for lang tråd af ved første brug.

6.4 Montering / afmontering af trådhoved (fig. C)

Montering

- Fastlås drivakslen (23).
 - Sæt den medfølgende stang (21) ind i boringen (22).
 - Drej drivakslen (23) i hånden, til stangen (21) går i indgreb og drivakslen ikke længere kan drejes.
- Sæt kniv (24), skive (25) og spændehætte (26) på. ADVARSEL! Sæt skiven (25) på den rigtige vej (se fig. D)! Skru spændemøtrikken (27) på mod uret, og spænd den kraftigt efter med den medfølgende kombinøgle (28).
- Løsning af drivakslen:
 - Træk stangen (21) ud.

Afmontering

Gør det samme som ved montering, skru dog spændemøtrikken (27) af med uret ved hjælp af den medfølgende kombinøgle (28).

6.5 Montering af håndgreb

 ADVARSEL! Afstanden fra håndtaget til endens nederste stang skal mindst svare den værdi, der er angivet i fig. E / F.

FSD 36-18 LTX BL 40 (fig. E):

- Vælg den korrekte position, se kapitel 7.1.
- Monter håndgrebet (2) som vist på stangen (1), og spænd skruerne (30) kraftigt.

FSB 36-18 LTX BL 40 (fig. F):

- Vælg den korrekte position, se kapitel 7.1.
- Monter håndgrebsstangen (32) som vist på stangen (1). Indstil den ønskede position og den ønskede vinkel, og spænd vingeskruen (31) kraftigt.
- Tryk kablet ind i kabelholderen (33), og lad det gå i indgreb.

6.6 Batteri

Batteriet skal oplades før den første ibrugtagning. Genoplad batteriet, når kapaciteten aftager.

Du finder anvisninger til opladning af batteriet i driftsvejledningen til opladeren fra Metabo.

Ved Li-Ion batterier med kapacitets- og signalindikator (15) (afhængigt af understyr):

- Tryk på knappen (13), og ladetilstanden vises med lysdioderne (15).
- Blinker en lysdiode, er batteriet næsten fladt og skal genoplades.

Indsættelse/fjernelse af batteripakke

 ADVARSEL! Inden batteripakken fjernes eller isættes: Sluk for maskinen, og vent til motoren holder stille.

Isætning: Skub batteripakken (14) ind til den falder på plads.

Fjernelse: Tryk på tasten til udløsning af batteripakken (12) og træk batteripakken (14) ud.

7. Anvendelse

 ADVARSEL! Bær øjenbeskyttelse under drift.

7.1 Indstil maskinen for brugeren (fig. G)

- Tag Skuldersele (34) på. Indstil længden således, at karabinhagen (35) befinder sig ca. en håndbred under hoften.
- Hægt karabinhagen på ved ophængningspunktet (3).
- Afbalancer maskinen.
 - Løsn skruen på ophængningspunktet (3).
 - Forskub ophængningspunktet således at skærehovedet (11) i ubalanceret tilstand lægger let på jorden.
 - Stram skruen på ophængningspunktet igen
- Sæt håndgrebet ind i en komfortabel position. Se kapitel 6.5.

7.2 Start af maskinen, ændring af omdrejningstal

- Hold godt fast i maskinen med højre hånd på håndgrebet (4) og med venstre hånd på håndgrebet (2). FSD 36-18 LTX BL 40: hold ikke fast i skridtbegrænseren (7).
- Tryk på kontaktspærren (5), og hold den nede.
- Tryk på kontakten (6) for at tænde. Omdrejningstallet kan ændres ved at trykke ind.

7.3 Stop maskinen

Slip kontakten (6). Hold fast i maskinen med begge hænder på håndgrebet, og vent, til maskinen holder helt stille.

7.4 Slåning

Før altid skærehovedet (11) tæt ved jorden. Bevæg skærehovedet (11) jævnt frem og tilbage. Gå langsomt og forsigtigt frem.

7.5 Efterstil skæretråden

Tryk trådhovedet (29) kort på jorden, mens maskinen kører: Der efterstilles ca. 3 cm tråd. Trådsikreren (9) skærer automatisk en for lang tråd af ved første brug.

Hvis tråden rives af direkte ved trådhovedet eller de er for korte, skal de trækkes ud i hånden.

 ADVARSEL! Tag batterierne (14) ud. Utløst start kan forårsage alvorlige personskader. Maskinen skal stå stille.

- Sluk for maskinen, og vent, indtil motoren er standset helt, fjern batterierne (14).
- Tryk på afdækningen (17), og hold den nede.
- Træk tråden ud med hånden.
- Se kapitel 6.3, hvis tråden er opbrugt.

8. Rengøring, transport, opbevaring

 **ADVARSEL!** Tag batterierne (14) ud. Utilsigtet start kan forårsage alvorlige personskader. Maskinen skal stå stille.

 **ADVARSEL!** Fare for kvæstelser pga. skarpe skærekant på trådskeer (9) og kniv (24). Brug beskyttelseshandsker.

8.1 Rengøring

- Rens efter maskinen har været i brug: Fjern græsrester, blade, snavs og andre aflejringer.

8.2 Transport, opbevaring

- Rengør maskinen før opbevaring.
- Hold altid skæretråden fugtig. En tør skæretråd revner hurtigere og slides hurtigere. Tag f.eks. skæretråden ud af spolen, opbevar den i en vandskål.
- Sørg for, at der ikke er løse eller beskadigede dele på maskinen.
Efter behov:
 - Udskift de defekte dele.
 - Spænd skruerne.
 - Få dem i givet fald repareret på et specialværksted.
- Opbevar maskinen på et tørt sted.
- Sørg for, at maskinen er utilgængelig for børn.
- **FSB 36-18 LTX BL 40:** Til pladsbesparende transport eller opbevaring kan håndgrebsstangen (32) drejes med 90° efter at vingeskruen (31) er løsnet. Spænd vingeskruen (31) igen.
- Sæt altid beskyttelsesafdækningen på kniven til opbevaring og transport.
- Transportsikres i en sikker position.

9. Vedligeholdelse

 **ADVARSEL!** Tag batterierne (14) ud. Utilsigtet start kan forårsage alvorlige personskader. Maskinen skal stå stille.

 **ADVARSEL!** Fare for kvæstelser pga. skarpe skærekant på trådskeerkniv (9) og kniv (24). Brug beskyttelseshandsker.

9.1 Generel vedligeholdelse

- Eftersø altid maskinen, før den bruges, for at se, om der er beskadigede, manglende eller løse dele såsom skruer, møtrikker, bolte eller skærme.
- Kontroller regelmæssigt maskinen for beskadigelse, og få den i givet fald omgående repareret på et specialværksted.
- Spænd fastgøringer og skærme korrekt.
- Rengør maskinen med en tør klud. Undgå brugen af vand.
- **Beskadigede batterier må aldrig vedligeholdes.** De genopladelige batterier må kun repareres af producenten eller autoriserede reparatører.

9.2 Udskiftning af skæretråden

Se kapitel 6.3.
Bestillingsnummer se kapitel 11.

9.3 Sløv kniv

 **ADVARSEL!** En sløv eller forkert slebet kniv (24) øger faren for tilbageslag.

En kniv (24), der er blevet sløv, kan dreje med 180°. Er begge side sløve, anbefaler vi at få dem slebet på et specialværksted. Kontroller regelmæssigt knivene for beskadigelse, og få dem i givet fald omgående repareret på et specialværksted.

9.4 Smøring

Smøring er ikke nødvendig.

10. Problemer og forstyrrelser

En LED på den centrale kapacitetsindikator (15) blinker.

Batteripakke afladet.
- Oplad batterierne.

Maskinen støjer meget.

Skæretråd for kort
- Efterstil skæretråden (se kapitel 7.5)

Alle LEDer på kapacitets- og signalindikator (15) blinker.

Overbelastning
- Lad maskinen køle af
- Gå langsommere frem

Maskinen starter ikke.

Batterikapaciteten er for lille.
- Oplad batterierne.

Maskinen vibrerer meget.

Kniven (24) er i ubalance eller slidt.
- Udskift kniven (24).

Skæretråden (16) har ikke ens længde på begge sider.
- Efterstil skæretråden. Se kapitel (7.5).

Maskinen stopper under græsslåning.

Batteripakke afladet.
- Oplad batterierne.
Der er opstået en blokering
- Tag batterierne (14) ud. Kontroller kniven (24) / trådovedet (29):

Maskinens driftstemperatur er for høj.
- Lad maskinen køle af.

11. Tilbehør

Anvend udelukkende originale batteripakker eller originalt tilbehør fra Metabo eller CAS (Cordless Alliance System).

Brug kun tilbehør, der opfylder de krav og specifikationer, som er angivet i denne brugsvejledning.

- A Buskadskniv, 3-dele, diam. 255 mm, inkl. sikkerhedsafdækning (som reservedel):
Best.-nr.: 628432000

- B Græskniv, 4-dele, diam. 254 mm, inkl. sikkerhedsafdækning
Best.-nr.: 628433000
- C Reservetråd Ø 2 mm, bølgeformet:
Best.-nr.: 628430000
- D Reservetråd Ø 2 mm, spiralformet:
Best.-nr.: 628423000
- E Trådhoved, komplet (fuldstændigt hus inkl. Spole og skæretråd), (som reservedel)
Best.-nr.: 628429000
- F Batterier med forskellig kapacitet. Køb kun batterier, hvis spænding svarer til dit el-værktøj.
Best.-nr.: 625367000 4,0 Ah (LiHD)
Best.-nr.: 625368000 5,5 Ah (LiHD)
Best.-nr.: 625369000 8,0 Ah (LiHD)
Best.-nr.: 625549000 10,0 Ah (LiHD)
etc.
Best.-nr.: 625591000 4,0 Ah (Li-Ion)
Best.-nr.: 625592000 5,2 Ah (Li-Ion)
etc.
- G Opladere: ASC 55, ASC 145, ASC 145 Duo, etc.
Det komplette tilbehørsprogram findes på www.metabo.com eller i kataloget.

12. Reparation

 Reparationer på el-værktøjer må kun udføres af en elektriker og kun med originale reservedele!

Henvend dig til din Metabo-forhandler, når du skal have repareret dit Metabo el-værktøj. Adresser findes på www.metabo.com.

Reservedelslister kan downloades på www.metabo.com.

13. Miljøbeskyttelse

Overhold de nationale regler om miljøvenlig bortskaffelse og genbrug af udtjente maskiner, emballage og tilbehør.

Batterier må ikke bortskaffes sammen med almindeligt husholdningsaffald! Returner defekte eller brugte batterier til Metabo-forhandleren!

Smid ikke batterier i vandet.

 Kun for EF-lande: El-værktøj må ikke bortskaffes med husholdningsaffaldet! I henhold til det europæiske direktiv 2012/19/EU om affald af elektrisk og elektronisk udstyr og gennemførelsen i national lovgivning skal brugte el-værktøjer indsamles adskilt og afleveres miljørigtigt til genbrug.

Aflad batteriet i el-værktøjet, før det bortskaffes. Beskyt kontakterne mod kortslutning (isolér f.eks. med tape).

14. Tekniske data

Forklaringer til oplysningerne på side 4.

Med forbehold for ændringer som følge af tekniske ændringer.

- U = spænding
B = slåbredde
H = maks. skæretrådslængde

- H_x = skæretråddiameter
 n_0 = tomgangshastighed
m = vægt (med mindste batteripakke)

Måleværdier beregnet iht. EN ISO 11806-1, EN 60335-1, EN 50636-2-91.

Tilladt omgivelsestemperatur ved drift: -20 °C til 50 °C (begrænset ydelse ved temperaturer under 0 °C). Tilladt omgivelsestemperatur ved opbevaring: 0 °C til 30 °C.

Anbefalet omgivelsestemperatur ved opladning: 0 °C til 40 °C.

--- Jævnstrøm

De anførte tekniske data er inkl. tolerancer (svarende til de aktuelt gældende standarder).

 **Emissionsværdier**
Disse værdier gør det muligt at bestemme el-værktøjets emissioner og sammenligne forskellige el-værktøjer med hinanden. Alt efter el-værktøjets eller indsatsværktøjernes anvendelsesbetingelser og tilstand kan den faktiske belastning være højere eller lavere. Tag også højde for arbejdspauser og perioder med lav belastning. Træf de nødvendige beskyttelsesforanstaltninger for brugeren, f.eks. organisatoriske foranstaltninger, på baggrund af de anslåede værdier.

Samlet vibrationsværdi (vektorsum af tre retninger):

a_h = vibrationsemission

K_h = usikkerhed (vibration)

Typiske A-vægtede lyd niveauer:

L_{pA} = lydtryksniveau

L_{WA} = lydeffektniveau

K_{pA} , K_{WA} = usikkerhed

$L_{WA(G)}$ = garanteret lydeffektniveau iht. 2000/14/EF



 **Brug høreværn!**

Instrukcja oryginalna

1. Deklaracja zgodności

Oświadczamy z pełną odpowiedzialnością, że akumulatorowe kosi mechaniczne oznaczone typem i numerem seryjnym *1) spełniają wszystkie obowiązujące przepisy dyrektyw *2) i norm *3). Dokumentacja techniczna *6).

2000/14/WE: procedura oceny zgodności w oparciu o załącznik VI.

Jednostka notyfikowana *4), gwarantowany poziom mocy akustycznej LWA(G) *5), - patrz strona 4.

2. Użytkowanie zgodne z przeznaczeniem

Akumulatorowe kosi mechaniczne są przeznaczone do koszenia i prac wykończeniowych przy zastosowaniu głowicy żyłkowej oraz do koszenia trawy i prześwietlania oraz usuwania twardej, splątanej trawy, zarośli i kolczastych żywopłotów przy zastosowaniu tarczy tnącej.

Akumulatorowej kosi mechanicznej nie wolno stosować do przycinania i formowania żywopłotów, krzewów lub innych roślin, w przypadku których płaszczyzna cięcia nie jest równoległa do podłoża.

Stosować wyłącznie zalecane głowice tnące i urządzenia zabezpieczające! Stosowanie innych narzędzi (np. wieloczęściowych, metalowych narzędzi tnących z ruchomymi łańcuchami i nożami bijakowymi lub kolistych noży zębowych) może skutkować poważnymi obrażeniami.

Podczas pracy kosa mechaniczna akumulatorowa może przylegać do podłoża.

Za szkody powstałe w wyniku użytkowania niezgodnego z przeznaczeniem odpowiedzialność ponosi wyłącznie użytkownik.

Przestrzegać ogólnie obowiązujących przepisów BHP oraz uwag dotyczących bezpieczeństwa.

3. Ogólne uwagi dotyczące bezpieczeństwa



Dla bezpieczeństwa użytkownika oraz w celu ochrony elektronarzędzia zwrócić szczególną uwagę na miejsca w tekście oznaczone tym symbolem!



OSTRZEŻENIE – W celu zminimalizowania ryzyka obrażeń zapoznać się z treścią instrukcji obsługi.

OSTRZEŻENIE – Przeczytać wszystkie uwagi dotyczące bezpieczeństwa, instrukcje, materiały graficzne i dane techniczne, którymi opatrzone elektronarzędzie.

Nieprzestrzeżenie poniższych uwag może się stać przyczyną porażenia prądem elektrycznym, pożaru i/albo poważnych obrażeń ciała.

Starannie przechowywać wszystkie uwagi dotyczące bezpieczeństwa i zalecenia, aby móc z nich skorzystać w przyszłości.

Przekazując elektronarzędzie innym osobom, należy przekazać również niniejszą dokumentację.

Ryzyko resztkowe: podczas pracy ryzyko resztkowe może występować również w przypadku użytkowania zgodnego z przeznaczeniem. Przeczytać wszystkie uwagi dotyczące bezpieczeństwa i instrukcje.

Możliwe niebezpieczeństwa:

- Obrażenia i szkody materialne, spowodowane przez wyrzucane przedmioty.
- Choroby płuc w przypadku nieużywania maski przeciwpyłowej.
- Uszkodzenia słuchu w przypadku nieużywania odpowiednich ochronników słuchu.
- Rozstrój zdrowia spowodowany przez emisje drgań w przypadku długotrwałego użytkowania urządzenia lub jego niewłaściwego prowadzenia oraz konserwacji.

4. Specjalne uwagi dotyczące bezpieczeństwa

4.1 Wstęp

- Przeczytać dokładnie instrukcję obsługi. Zapoznać się z elementami obsługowymi i prawidłowym sposobem użycia urządzenia.
- Nie dopuszczać do używania urządzenia przez dzieci, osoby z ograniczonymi zdolnościami fizycznymi, zmysłowymi lub intelektualnymi, a także niedysponujące doświadczeniem i/lub wiedzą, jak również przez osoby niezaznajomione z niniejszą instrukcją. Przepisy lokalne mogą ograniczać wiek operatora.
- Dopilnować, aby dzieci nie bawiły się urządzeniem.
- Nie użytkować urządzenia, gdy w pobliżu przebywają osoby, zwłaszcza dzieci, lub zwierzęta domowe.
- Użytkownik odpowiada za obrażenia odniesione przez inne osoby lub za szkody materialne w ich własności.
- Nie dokonywać żadnych modyfikacji urządzenia.
- Przepisy krajowe mogą ograniczać zakres stosowania maszyny.

4.2 Przygotowanie

- Podczas pracy maszyny zawsze nosić mocne, antypoślizgowe obuwie i długie, wytrzymałe spodnie. Nie używać urządzenia boso ani w otwartych butach. Nie nosić luźnej odzieży ani odzieży z wiszącymi sznurami czy taśmami. Nosić osłonę twarzy i okulary ochronne. Nosić rękawice ochronne.
- W przypadku stosowania tarczy tnącej: nosić mocne, antypoślizgowe obuwie ze stalowymi noskami.
- Starannie sprawdzić strefę pracy maszyny i usunąć z niej wszelkie przedmioty, które maszyna mogłaby pochwylić i odrzucić.
- Usunąć przedłużacz przewodu sieciowego ze strefy pracy maszyny. Kontakt z przewodem znajdującym się pod napięciem może doprowadzić do porażenia prądem.
- Przed użyciem zawsze przeprowadzić kontrolę wzrokową pod kątem zużycia albo uszkodzenia noża, śruby mocującej oraz podzespołu noża. Zużyte albo uszkodzone elementy muszą być wymieniane w zestawach, aby zapobiec niewyważeniu. Wymienić uszkodzone lub nieczytelne tabliczki opisowe.
- Nigdy nie wymieniać niemetalowej żyłki tnącej na metalową. Stosować wyłącznie oryginalny osprzęt.
- W przypadku długotrwałej pracy nosić ochronniki słuchu. Dłuższe oddziaływanie wysokiego poziomu hałasu może spowodować uszkodzenie słuchu.
- Opanować techniki pracy. W razie braku doświadczenia z tego typu urządzeniami poprosić o pomoc osobę posiadającą takie doświadczenie.

4.3 Odrzut

- Odrzut jest gwałtowną reakcją spowodowaną zahaczeniem lub zablokowaniem wirującej tarczy tnącej (24). Zahaczenie lub zablokowanie powoduje nagłe zatrzymanie się wirującej tarczy tnącej. Wskutek tego niekontrolowana maszyna zyskuje przyspieszenie w kierunku przeciwnym do kierunku obrotów zablokowanej tarczy tnącej. Zawsze należy stać pewnie, mocno trzymać maszynę za obie rękojeści i unikać zahaczenia lub zablokowania ostrza. Uważać na niewidoczne przeszkody, które mogą być przyczyną zablokowania ostrza.

4.4 Praca

- Urządzenia używać tylko przy świetle dziennym albo dobrym świetle sztucznym.
- Unikać używania urządzenia, gdy trawa jest mokra.
- Nie używać maszyny przy złej pogodzie, szczególnie jeśli istnieje ryzyko wystąpienia burzy. Pozwoli to zmniejszyć ryzyko uderzenia pioruna.
- W otworach wentylacyjnych nie mogą się znajdować ciała obce.
- Nie używać elektronarzędzia, będąc zmęczonym lub pod wpływem narkotyków, alkoholu albo leków. Chwilowa nieuwaga podczas pracy z elektronarzędziem może prowadzić do poważnych obrażeń.
- Zawsze stosować dostarczony pas do przenoszenia / szelki.
- Unikać nienaturalnej postawy ciała. Dbać o bezpieczną postawę i stale utrzymywać równowagę, w szczególności na zboczach.
- Zwracać uwagę na utrzymanie stabilnej pozycji. W przypadku utraty równowagi natychmiast zwolnić przełącznik (6).
- Pamiętać o prawidłowej postawie podczas pracy, robić przerwy i zmieniać pozycję roboczą.
- Urządzenie prowadzić wyłącznie z prędkością krokową.
- Na zboczach pracować zawsze wzdłuż w kierunku poziomego, nigdy nie kosić do góry i w dół.
- Podczas zmiany kierunku na zboczach zachować szczególną ostrożność.
- Nie pracować na stromych zboczach.
- Nie kosić w pobliżu stromych zboczy, rowów lub nasypów.
- Uważać na dziury, bruzdy, skały i inne ukryte obiekty, które mogą spowodować upadek. Usunąć wszystkie przeszkody, takie jak kamienie i gałęzie.
- Prowadzić narzędzie tnące w niewielkiej odległości od podłoża.
- Nigdy nie używać maszyny w przypadku braku lub uszkodzenia urządzeń lub osłon zabezpieczających (np. ogranicznik kroku, osłona, rękojeść).
- Silnik uruchamiać ostrożnie, zgodnie z instrukcją, trzymając stopy z dala od narzędzia tnącego.

- Niebezpieczeństwo ze strony ruchomych części urządzenia. Nie dotykać ruchomych części maszyny. Przed dotknięciem odczekać, aż wszystkie części całkowicie się zatrzymają i wyjąć akumulator z urządzenia.
- Nie zbliżać rąk ani stóp w pobliże ani nie ustawiać ich pod wirującymi częściami.
- Wyłączyć silnik, wyjąć akumulator. Upewnić się, że wszystkie części ruchome się zatrzymały:
 - gdy pozostawia się urządzenie bez nadzoru;
 - przed usunięciem przyczyny zablokowania;
 - przed rozpoczęciem sprawdzania urządzenia, jego czyszczenia lub wykonywania przy nim jakichkolwiek prac;
- w przypadku zetknięcia z ciałem obcym lub jeśli maszyna została upuszczona. Przed ponownym użyciem sprawdzić maszynę pod kątem uszkodzeń i w razie potrzeby naprawić.
 - gdy maszyna zacznie nienaturalnie mocno wibrować.
- Gdy urządzenie znacznie nienaturalnie mocno wibruje, konieczne jest przeprowadzenie natychmiastowej kontroli:
 - sprawdzić pod kątem uszkodzeń;
 - wymienić albo naprawić uszkodzone części;
 - zadbać o to, żeby mocno dokręcone były wszystkie nakrętki, sworznie i śruby.
- W razie wypadku lub zakłócenia w pracy natychmiast wyłączyć urządzenie i wyjąć akumulatory.

4.5 Konserwacja i przechowywanie

- Elektronarzędzia i osprzęt konserwować z należytą starannością. Wiele wypadków spowodowanych jest niewłaściwą konserwacją elektronarzędzi.
 - Wszystkie nakrętki, sworznie i śruby muszą być zawsze mocno dokręcone, aby urządzenie zapewniało bezpieczną pracę.
 - Podczas regulacji urządzenia uważać, żeby palce rąk nie zaklinowały się pomiędzy ruchomymi nożami a stałymi elementami urządzenia.
 - Przed rozpoczęciem ustawiania, przeobrażania, konserwacji, czyszczenia ew. przechowywania wyjąć akumulator i odczekać do całkowitego zatrzymania się wszystkich części ruchomych.
 - Podczas konserwacji noży należy pamiętać o tym, że mimo wyjętego akumulatora noże mogą się jeszcze poruszać.
 - Z uwagi na bezpieczeństwo wymieniać zużyte lub uszkodzone części. Używać tylko oryginalnych części zamiennych i osprzętu.
 - Na czas przechowywania i transportu zawsze zakładać osłonę na tarczę tnącą.
- **W elektronarzędziach stosować wyłącznie przewidziane do tego celu akumulatory.** Stosowanie innych akumulatorów może skutkować obrażeniami ciała i stwarzać zagrożenie pożarowe.
 - **Nie używane akumulatory przechowywać z daleka od spinaczy, monet, kluczy, gwoździ, śrub i innych niewielkich metalowych przedmiotów mogących spowodować zwarcie wyprowadzeń akumulatora.** Zwarcie biegunów akumulatora może skutkować oparzeniami lub pożarem.
 - **Nieprawidłowe stosowanie może spowodować wyciek elektrolitu z akumulatora. W przypadku niezamierzonego zetknięcia się z nim, należy umyć dane miejsce ciała wodą. Jeżeli płyn z akumulatora dostał się do oczu, należy dodatkowo skonsultować się z lekarzem.** Elektrolit wyciekający z akumulatora może spowodować podrażnienia skóry lub oparzenia.
 - **Nie używać uszkodzonych ani zmodyfikowanych akumulatorów.** Uszkodzone lub przerabiane akumulatory mogą się nieprzewidzianie zachować, prowadząc do pożaru, eksplozji lub obrażeń.
 - **Nie narażać akumulatora na działanie ognia ani zbyt wysokiej temperatury.** Wskutek działania ognia lub temperatury przekraczającej 130°C (265°F) akumulator może eksplodować.
 - **Przestrzegać wszystkich zaleceń dotyczących ładowania akumulatora. Nigdy nie ładować akumulatora ani narzędzia akumulatorowego poza podanym w instrukcji obsługą przedziałem temperatury.** Niezgodne z instrukcją ładowanie lub ładowanie w temperaturze nie mieszczącej się w zalecanym zakresie może spowodować uszkodzenie akumulatora oraz zwiększa ryzyko pożaru.
 - **Unikać niezamierzonego uruchomienia narzędzia. Przed podłączeniem akumulatora, podniesieniem lub przenoszeniem maszyny upewnić się, że jest ona wyłączona.** Przenoszenie urządzenia z palcem trzymanym na wyłączniku lub podłączanie źródła zasilania przy włączonym urządzeniu grozi wypadkiem.
 - Zawsze wyjmować akumulatory z urządzenia...
 - ...przed przystąpieniem do regulacji ustawień, przeobrażania, konserwacji lub czyszczenia.
 - ...przed oddaleniem się od urządzenia.
 - ...przed przystąpieniem do usuwania przyczyny zablokowania.
 - ...przed sprawdzeniem urządzenia pod kątem uszkodzeń po zetknięciu z ciałem obcym.
 - ...przed sprawdzeniem przyczyny nadmiernych wibracji urządzenia.

4.6 Użytkowanie i obsługa urządzeń akumulatorowych

- **Akumulatory ładować wyłącznie za pomocą ładowarek zalecanych przez producenta.** W przypadku użycia ładowarki przystosowanej do ładowania określonego rodzaju akumulatorów, w sposób niezgodny z przeznaczeniem, istnieje niebezpieczeństwo pożaru.





Chronić akumulatory przed wilgocią!



Nie wkładać akumulatorów do ognia!

- Nie używać uszkodzonych ani odkształconych akumulatorów!

- Nie otwierać akumulatorów!
 - Nie dotykać i nie zwierzać styków akumulatora!
-  Z uszkodzonych akumulatorów Li-Ion może wyciec lekko kwasowa ciecz palna!
-  W razie wydostania się cieczy z akumulatora i kontaktu ze skórą bezzwłocznie splukać to miejsce dużą ilością wody. Jeżeli ciecz z akumulatora dostanie się do oczu, przepłukać oczy czystą wodą i bezzwłocznie udać się do lekarza!
- Z uszkodzonego urządzenia trzeba zawsze wyjąć akumulator.

Transport akumulatorów litowo-jonowych:

- Warunki przesyłania akumulatorów Li-Ion regulują przepisy dotyczące towarów niebezpiecznych (UN 3480 i UN 3481). Przed wysyłką akumulatorów Li-Ion zapoznać się z aktualnie obowiązującymi przepisami. W razie potrzeby zasięgnąć informacji w firmie transportowej. Certyfikowane opakowania są dostępne w Metabo.
- Akumulatory wolno wysłać tylko w przypadku, gdy ich obudowa jest nieuszkodzona i z wnętrza nie wydostaje się płyn. Przed wysyłką wyjąć akumulator z maszyny. Zabezpieczyć styki przed zwarciem (np. zaizolować taśmą klejącą).

4.7 Symbole

 **OSTRZEŻENIE** – Niebezpieczeństwa o charakterze ogólnym!

 Przeczytać instrukcję obsługi.

 Uważać, aby nie zranić nikogo przedmiotem odrzuconym mocą urządzenia. Nie dopuszczać w pobliże innych osób.

 Ludzie i zwierzęta domowe muszą przebywać w bezpiecznej odległości od urządzenia.

 Nie dopuszczać w pobliże innych osób. Zachować odległość co najmniej 15 m od osób i przedmiotów.

 Chronić urządzenie przed wilgocią. Nie narażać na działanie deszczu.

 Nosić ochronę oczu.

 Nosić ochronniki słuchu. Oddziaływanie wysokiego poziomu hałasu może spowodować uszkodzenie słuchu.

 Jeśli istnieje niebezpieczeństwo spadających części, stosować ochronę głowy.

 Nosić antypoślizgowe obuwie.

 Nie używać metalowych pił tarczowych.

 Pracować w rękawicach ochronnych.

 Zachować ostrożność w przypadku odrzutu.

 Uważać na odrzucane części.

5. Elementy urządzenia

Patrz strona 2 i 3.

- 1 Drażek (ergonomiczny kształt)
 - 2 Rękojeść
 - 3 Punkt zawieszenia
 - 4 Rękojeść
 - 5 Blokada przełącznika
 - 6 Przełącznik (włączanie/wyłączanie, regulacja obrotów)
 - 7 FSD 36-18 LTX BL 40: ogranicznik kroku (nie używać jako rękojeści)
 - 8 Strzałka wskazuje kierunek obrotów narzędzia tnącego
 - 9 Odcinacz żyłki (OSTRZEŻENIE! Niebezpieczeństwo skaleczenia ostrą krawędzią)
 - 10 Osłona
 - 11 Głowica tnąca
 - 12 Przycisk zwalniania blokady akumulatora
 - 13 Przycisk wskaźnika pojemności *
 - 14 Akumulator(y) *
 - 15 Wskaźnik stanu naładowania i sygnalizator *
 - 16 Żyłka (żyłka tnąca)
 - 17 Pokrywa (głowicy żyłkowej)
 - 18 Korpus (głowicy żyłkowej)
 - 19 Wypustka blaszana (osłona)
 - 20 Śruba (do zamocowania osłony)
 - 21 Pręt (do zablokowania wałka napędowego)
 - 22 Otwór (do zablokowania wałka napędowego)
 - 23 Wałek napędowy
 - 24 Nóż
 - 25 Podkładka
 - 26 Pokrywa dociskowa
 - 27 Nakrętka mocująca
 - 28 Kluczek uniwersalny
 - 29 Głowica żyłkowa
 - 30 Śruba rękojeści
 - 31 Śruba skrzydełkowa
 - 32 Drażek rękojeści
 - 33 Uchwyt kabla
 - 34 Uprząż
 - 35 Karabińczyk
- * zależnie od wyposażenia

6. Uruchomienie

 **OSTRZEŻENIE!** Wyłączyć maszynę i wyjąć akumulator (14). Niezamierzony rozruch może spowodować ciężkie obrażenia. Maszyna musi być nieruchoma.

 **OSTRZEŻENIE!** Niebezpieczeństwo zranienia ostrą krawędzią odcinacza żyłki (9) i tarczy tnącej (24). Nosić rękawice ochronne.

6.1 Montaż osłony (10) (rys. B)

 **OSTRZEŻENIE!** Niebezpieczeństwo zranienia ostrą krawędzią odcinacza żyłki (9). Nosić rękawice ochronne.

1. Zaczepić osłonę (10) o wypustkę blaszaną (19).
2. Wkręcić śrubę (20) i mocno dokręcić.

6.2 Zakładanie/zdejmowanie głowicy żyłkowej (29) (rys. C)

Zakładanie

1. Zablokować wałek napędowy (23):
 - Wsunąć dostarczony pręt (21) do otworu (22).
 - Obracać wałek napędowy (23) ręką do momentu, aż pręt (21) się zatrzaśnie i nie będzie można dalej obracać wałka napędowego.
2. Odkręcić głowicę żyłkową (jak pokazano na rysunku) (29) w kierunku przeciwnym do ruchu wskazówek zegara i zdjąć ręką.
3. Poluzować wałek napędowy:
 - Wyciągnąć pręt (21).

Zdejmowanie

Postępować tak samo, jak przy zakładaniu, jednak odkręcić głowicę w kierunku zgodnym z ruchem wskazówek zegara.

6.3 Wkładanie żyłki tnącej (16) do głowicy tnącej (29) (rys. A)

1. Przytrzymać korpus (18). Obracać pokrywę (17) zgodnie z kierunkiem ruchu wskazówek zegara do momentu, aż trójkątne oznaczenia znajdują się naprzeciwko siebie (i/ albo rowek po stronie przycisku zrówna się z trójkątem na pokrywie głowicy żyłkowej).
2. Wyprostować końcówkę żyłki (aby ułatwić jej wsunięcie).
Wsunąć końcówkę żyłki (16) do otworu oznaczonego strzałką i napisem „LINE IN”.
WSKAZÓWKA: patrz rys. A: wsunąć dokładnie w kierunku wskazywanym przez strzałkę (nieco ukośnie)!
Rezultat: końcówka żyłki wysunie się przez przeciwny otwór.
3. Wyciągnąć krótszy koniec żyłki na tyle, aby obie końcówki miały równą długość.
4. Przytrzymać korpus (18). Obracać pokrywę (17) zgodnie z kierunkiem ruchu wskazówek zegara: żyłka będzie nawijana wewnątrz korpusu. Zakończyć obracanie, gdy po obu stronach będzie wystawało jeszcze po 13 cm (5.1") żyłki. (Przy pierwszym użyciu nadmiar żyłki zostanie automatycznie odcięty przez odcinacz żyłki (9)).

6.4 Zakładanie/zdejmowanie tarczy tnącej (rys. D)

Zakładanie

1. Zablokować wałek napędowy (23):
 - Wsunąć dostarczony pręt (21) do otworu (22).
 - Obracać wałek napędowy (23) ręką do momentu, aż pręt (21) się zatrzaśnie i nie

będzie można dalej obracać wałka napędowego.

2. Nałożyć tarczę tnącą (24), podkładkę (25) i pokrywkę dociskową (26), jak pokazano na rysunku. **OSTRZEŻENIE!** Umieścić podkładkę (25) we właściwej pozycji (patrz rys. D)!
Nakręcić nakrętkę mocującą (27) w kierunku przeciwnym do ruchu wskazówek zegara i mocno dokręcić dostarczonym kluczem uniwersalnym (28).
3. Poluzować wałek napędowy:
 - Wyciągnąć pręt (21).

Zdejmowanie

Postępować tak samo jak przy zakładaniu, jednak odkręcać nakrętkę mocującą (27) dostarczonym kluczem uniwersalnym (28) zgodnie z kierunkiem ruchu wskazówek zegara.

6.5 Mocowanie rękojeści

 **OSTRZEŻENIE!** Odległość od rękojeści do dolnego końca drążka musi być równa co najmniej wartości podanej na rys. E / F.

FSD 36-18 LTX BL 40 (rys. E):

1. Wybrać odpowiednią pozycję, patrz rozdział 7.1.
2. Założyć rękojeść (2) (jak pokazano na rysunku) na drążek (1) i mocno dokręcić śruby (30).

FSB 36-18 LTX BL 40 (rys. F):

1. Wybrać odpowiednią pozycję, patrz rozdział 7.1.
2. Zamocować drążek rękojeści (32) na drążku (1) (jak pokazano na rysunku). Ustawić odpowiednią pozycję i odpowiedni kąt, a następnie mocno dokręcić śrubę skrzydełkową (31).
3. Wcisnąć kabel do uchwytu kabla (33) i zatrzasnąć.

6.6 Akumulator

Przed użyciem naładować akumulator.

W razie spadku mocy ponownie naładować akumulator.

Informacje dotyczące ładowania akumulatorów można znaleźć w instrukcji obsługi ładowarki Metabo.

Dla akumulatorów litowo-jonowych ze wskaźnikiem naładowania (15) (zależnie od wyposażenia):

- Naciśnięcie przycisku (13) powoduje wskazanie stanu naładowania za pomocą LED (15).
- Jeżeli miga jedna LED, akumulator jest prawie rozładowany i trzeba go ponownie naładować.

Wkładanie i wyjmowanie akumulatora

 **OSTRZEŻENIE!** Przed wyjęciem lub włożeniem akumulatora wyłączyć maszynę i odczekać, aż silnik się zatrzyma.

Wkładanie: Wsunąć akumulator (14) do zatrzaśnięcia.

Wyjmowanie: Naciśnąć przycisk zwalniania blokady akumulatora (12) i wyjąć akumulator (14).

7. Użytkowanie

 **OSTRZEŻENIE!** Podczas pracy urządzenia nosić ochronę oczu.

7.1 Dostosowanie maszyny do użytkownika (rys. G)

1. Założyć uprząż (34). Ustawić taką długość, aby karabińczyk (35) znajdował się na szerokość dłoni poniżej biodra.
2. Zaczepić karabińczyk o punkt zawieszenia (3).
3. Wyważyć maszynę:
 - Poluzować śrubę punktu zawieszenia (3).
 - Przesunąć punkt zawieszenia w taki sposób, aby po wyważeniu głowica tnąca (11) lekko opierała się o podłoże.
 - Dokręcić śrubę punktu zawieszenia.
4. Zamocować rękojeść w wygodnej pozycji. Patrz rozdział 6.5.

7.2 Uruchamianie maszyny, zmiana prędkości obrotów

1. Mocno trzymać maszynę prawą ręką za rękojeść (4), a lewą ręką za rękojeść (2). FSD 36-18 LTX BL 40: nie trzymać za ogranicznik kroku (7).
2. Wcisnąć i przytrzymać wciśniętą blokadę przełącznika (5).
3. Nacisnąć przełącznik (6), aby włączyć maszynę. Prędkość obrotową można regulować zmianą siły nacisku.

7.3 Wyłączanie urządzenia

Zwolnić przełącznik (6). Trzymać maszynę obiema rękami za rękojeści i odczekać, aż całkowicie się zatrzyma.

7.4 Koszenie

Głowicę żyłkową (11) prowadzić zawsze w niewielkiej odległości od podłoża. Wykonywać równomierne ruchy głowicą tnącą (11) do siebie i od siebie. Powoli i ostrożnie poruszać się do przodu.

7.5 Regulacja długości żyłki tnącej

Przy **pracującej** maszynie krótko docisnąć głowicę żyłkową (29) do podłoża: długość żyłki zmieni się o ok. 3 cm. Zbyt długa żyłka zostanie automatycznie odcięta przez odcinacz żyłki (9).

Jeśli żyłka zrywa się bezpośrednio przy głowicy lub jest za krótka, trzeba ją wyciągnąć ręcznie:

-  **OSTRZEŻENIE!** Wyjąć akumulatory (14). Niezamierzony rozruch może spowodować ciężkie obrażenia. Maszyna musi być nieruchoma.
- Wyłączyć maszynę, odczekać, aż silnik się zatrzyma, wyjąć akumulator (14).
 - Wcisnąć i przytrzymać pokrywę (17).
 - Wyjąć żyłki ręką.
 - Jeśli w głowicy nie ma już żyłki tnącej: patrz rozdział 6.3.

8. Czyszczenie, transport, przechowywanie

 **OSTRZEŻENIE!** Wyjąć akumulatory (14). Niezamierzony rozruch może spowodować ciężkie obrażenia. Maszyna musi być nieruchoma.

 **OSTRZEŻENIE!** Niebezpieczeństwo zranienia ostrą krawędzią odcinacza żyłki (9) i tarczy tnącej (24). Nosić rękawice ochronne.

8.1 Czyszczenie

- Po każdym użyciu: usunąć resztki trawy, liście, brud i inne osady.

8.2 Transport, przechowywanie

- Oczyszczyć maszynę przed rozpoczęciem przechowywania.
- Żyłka tnąca musi być stale wilgotna. Sucha żyłka tnąca szybciej się zrywa i zużywa. Można np. wyjąć żyłkę ze szpuli i przechowywać w pojemniku z wodą.
- Upewnić się, że maszyna nie ma żadnych luznych albo uszkodzonych części. W razie konieczności:
 - Wymienić uszkodzone części.
 - Dokręcić śruby.
 - W razie potrzeby zlecić naprawę w specjalistycznym warsztacie.
- Urządzenie przechowywać w suchym miejscu.
- Zapewnić, żeby dzieci nie mogły zbliżyć się do urządzenia.
- **FSB 36-18 LTX BL 40:** na potrzeby wygodnego transportu i przechowywania drążek rękojeści (32) można obrócić o 90° po poluzowaniu śruby skrzydełkowej (31). Przykręcić śrubę skrzydełkową (31).
- Na czas przechowywania i transportu zawsze zakładać osłonę na tarczę tnącą.
- Na czas transportu zablokować maszynę w bezpiecznej pozycji.

9. Konserwacja

 **OSTRZEŻENIE!** Wyjąć akumulatory (14). Niezamierzony rozruch może spowodować ciężkie obrażenia. Maszyna musi być nieruchoma.

 **OSTRZEŻENIE!** Niebezpieczeństwo zranienia ostrą krawędzią odcinacza żyłki (9) i tarczy tnącej (24). Nosić rękawice ochronne.

9.1 Ogólna konserwacja

- Przed każdym użyciem urządzenie sprawdzić pod kątem uszkodzonych, brakujących albo poluzowanych elementów, takich jak śruby, nakrętki, sworznie i pokrywy.
- Przed każdym użyciem sprawdzić maszynę pod kątem uszkodzeń i zużycia, w razie potrzeby zlecić naprawę w specjalistycznym warsztacie.
- Prawidłowo dokręcić wszystkie mocowania i pokrywy.
- Urządzenie czyścić suchą szmatką. Nie używać wody

- **Nigdy nie przeprowadzać konserwacji uszkodzonych akumulatorów.** Wszelkie prace konserwacyjne akumulatorów może wykonywać wyłącznie producent lub autoryzowany punkt serwisowy.

9.2 Wymiana żyłki tnącej

Patrz rozdział 6.3.

Numer katalogowy patrz rozdział 11.

9.3 Stępiona tarcza tnąca

 **OSTRZEŻENIE!** Stępiona lub nieprawidłowo naostrzona tarcza tnąca (24) zwiększa ryzyko odrzutu.

Stępioną tarczę tnącą (24) można obrócić o 180°. Jeśli obie strony są stępione, zlecić ostrzenie i wyważenie tarczy w specjalistycznym warsztacie. Regularnie sprawdzać tarczę tnącą pod kątem uszkodzeń i w razie potrzeby bezzwłocznie zlecić wykonanie naprawy w specjalistycznym warsztacie.

9.4 Smarowanie

Smarowanie nie jest wymagane.

10. Problemy i usterki

Dioda wskaźnika stanu naładowania (15) miga.

Akumulator jest rozładowany.

- Naładować akumulatory.

Maszyna bardzo głośno pracuje.

Za krótka żyłka tnąca

- Wyregulować długość żyłki tnącej (patrz rozdział 7.5)

Wszystkie diody wskaźnika i sygnalizatora stanu naładowania (15) migają.

Przeciążenie.

- Odczekać, aż maszyna ostygnie.
- Poruszać się wolniej do przodu.

Urządzenie nie uruchamia się.

Słaby akumulator.

- Naładować akumulatory.

Urządzenie bardzo mocno wibruje.

Tarcza (24) jest niewyważona albo zużyta.

- Wymienić tarczę tnącą (24).

Żyłka tnąca (16) nie ma takiej samej długości po obu stronach.

- Wyregulować długość żyłki tnącej. Patrz rozdział (7.5).

Maszyna zatrzymuje się podczas koszenia.

Akumulator jest rozładowany.

- Naładować akumulatory.

Nastąpiła blokada.

- Wyjąć akumulatory (14). Sprawdzić tarczę tnącą (24) / głowicę żyłkową (29).

Temperatura pracy urządzenia jest zbyt wysoka.

- Pozostawić urządzenie do ostygnięcia.

11. Osprzęt

Stosować wyłącznie oryginalne akumulatory i osprzęt Metabo lub CAS (Cordless Alliance System).

Stosować wyłącznie osprzęt, który spełnia wymagania i parametry określone w niniejszej instrukcji obsługi.

- A Tarcza tnąca, 3 ostrza, Ø 255 mm, z osłoną zabezpieczającą (część zamienna):
Nr kat.: 628432000
- B Tarcza tnąca do trawy, 4 ostrza, Ø 254 mm, z osłoną zabezpieczającą:
Nr kat.: 628433000
- C Żyłka zapasowa Ø 2 mm, falista:
Nr kat.: 628430000
- D Żyłka zapasowa Ø 2 mm, spiralna:
Nr kat.: 628423000
- E Kompletna głowica żyłkowa (obudowa ze szpulą i żyłką), (część zamienna)
Nr kat.: 628429000
- F Akumulatory o różnych pojemnościach. Kupować wyłącznie akumulatory o napięciu odpowiednim do posiadanego elektronarzędzia.
Nr kat.: 625367000 4,0 Ah (LiHD)
Nr kat.: 625368000 5,5 Ah (LiHD)
Nr kat.: 625369000 8,0 Ah (LiHD)
Nr kat.: 625549000 10,0 Ah (LiHD)
itd.
Nr kat.: 625591000 4,0 Ah (Li-Ion)
Nr kat.: 625592000 5,2 Ah (Li-Ion)
itd.

G Ładowarki: ASC 55, ASC 145, ASC 145 Duo, itp.
Pełen program osprzętu można znaleźć na stronie www.metabo.com lub w katalogu.

12. Naprawy

 Naprawy elektronarzędzi wolno wykonywać wyłącznie elektrykiem, używając tylko oryginalnych części zamiennych!

W sprawie naprawy elektronarzędzia należy się zwrócić do przedstawiciela Metabo. Adresy są dostępne na stronie www.metabo.com.

Wykazy części zamiennych można pobrać pod adresem www.metabo.com.

13. Ochrona środowiska

Przestrzegać lokalnych przepisów dotyczących ekologicznej utylizacji i recyklingu zużytych maszyn, opakowań i osprzętu.

Nie wolno wyrzucać akumulatorów wraz z odpadami komunalnymi! Uszkodzone lub zużyte akumulatory zwrócić do dystrybutora produktów Metabo!

Nie wrzucać akumulatorów do wody.

 Dotyczy tylko państw UE: nie wyrzucać elektronarzędzi wraz z odpadami komunalnymi! Zgodnie z dyrektywą europejską 2012/19/UE o zużytych urządzeniach elektrycznych i elektro-

nicznych oraz jej implementacją w prawodawstwie krajowym zużyte elektronarzędzia trzeba segregować i poddawać odzyskowi surowców wtórnych zgodnie z przepisami o ochronie środowiska. Przed użyciem rozładować akumulator w elektronarzędziu. Zabezpieczyć styki przed zwarcie (np. zaizolować taśmą klejącą).

14. Dane techniczne

Wyjaśnienia do informacji podanych na stronie 4.

Prawo do zmian związanych z postępowaniem technicznym zastrzeżone.

U = napięcie
 B = szerokość cięcia
 H = maks. długość żyłki tnącej
 H_X = średnica żyłki tnącej
 n_0 = prędkość obrotowa na biegu jałowym
 m = ciężar (z najmniejszym akumulatorem)

Wartości pomiarowe ustalone w oparciu o normę EN ISO 11806-1, EN 60335-1, EN 50636-2-91.

Dozwolona temperatura otoczenia podczas pracy: od -20°C do 50°C (ograniczona moc przy temperaturach poniżej 0°C). Dozwolona temperatura otoczenia podczas przechowywania: od 0°C do 30°C .

Zalecana temperatura otoczenia podczas ładowania: od 0°C do 40°C .

⚡ Prąd stały

Zamieszczone dane techniczne podlegają tolerancji (odpowiednio do obowiązujących standardów).

 **Wartości emisji**
 Wartości te umożliwiają oszacowanie emisji elektronarzędzia i porównanie różnych elektronarzędzi. W zależności od warunków użytkowania, stanu elektronarzędzia lub narzędzi roboczych rzeczywiste obciążenie może być większe lub mniejsze. Podczas dokonywania oceny uwzględnić przerwy w pracy i fazy mniejszego obciążenia. Na podstawie odpowiednio dopasowanych wartości szacunkowych określić środki ochrony dla użytkownika, np. działania organizacyjne.

Łączna wartość drgań (suma wektorowa dla trzech kierunków):

a_h = wartość emisji drgań

K_h = niepewność (wibracja)

Typowe poziomy hałas A w ocenie akustycznej:

L_{pA} = poziom ciśnienia akustycznego

L_{WA} = poziom mocy akustycznej

K_{pA} , K_{WA} = niepewność pomiarowa

$L_{WA(G)}$ = gwarantowany poziom mocy akustycznej stosownie do 2000/14/WE



 **Nosić ochronniki słuchu!**

Πρωτότυπο οδηγιών χρήσης

1. Δήλωση συμμόρφωσης

Δηλώνουμε με ίδια ευθύνη: Αυτό το χορτοκοπτικό μπαταρίας, που αναγνωρίζεται μέσω τύπου και αριθμού σειράς *1), ανταποκρίνεται σε όλες τις σχετικές διατάξεις των οδηγιών *2) και των προτύπων *3). Τεχνικά έγγραφα στο *6).

2000/14/EK: Μέθοδος αξιολόγησης της συμμόρφωσης σύμφωνα με το παράρτημα VI. Κοινοποιημένος φορέας *4), Εγγυημένη στάθμη ηχητικής ισχύος LWA(G) *5), - Βλέπε σελίδα 4.

2. Ενδεδειγμένη χρήση

Τα χορτοκοπτικά μπαταρίας προορίζονται για εργασίες κοψίματος και καθαρισμού όταν χρησιμοποιείται η κεφαλή μεσινέζας, ενώ όταν χρησιμοποιείται το μαχαίρι δένδρουλλών προορίζονται για το κόψιμο γρασιδιού, το αραϊώμα και την αντιμετώπιση σκληρού, συσσωματωμένου γρασιδιού, θάμνων και αγκαθωτών φρακτών.

Το χορτοκοπτικό μπαταρίας δεν επιτρέπεται να χρησιμοποιείται στην κοπή ή στο τριμάρισμα φρακτών, θάμνων ή άλλης βλάστησης όπου η περιοχική κοπή δεν βρίσκεται παράλληλα προς την επιφάνεια του υποστρώματος.

Χρησιμοποιείτε αποκλειστικά τις συνιστώμενες κεφαλές κοπής και διατάξεις προστασίας! Η χρήση άλλων εργαλείων (π.χ. πολυσύνθετα μεταλλικά εργαλεία κοπής με στρεφόμενες αλυσίδες και καμπυλωτά μαχαίρια ή πριονόδισκους) μπορεί να προκαλέσει σοβαρούς τραυματισμούς.

Το χορτοκοπτικό μπαταρίας πρέπει να ακουμπά στο έδαφος κατά την εργασία.

Για ζημιές που ενδέχεται να προκύψουν από μη ενδεδειγμένη χρήση φέρει την αποκλειστική ευθύνη ο χρήστης.

Θα πρέπει να ληφθούν υπόψη οι γενικά αναγνωρισμένοι κανονισμοί πρόληψης ατυχημάτων, καθώς και οι υποδείξεις ασφαλείας.

3. Γενικές υποδείξεις ασφαλείας



Προσέξτε για τη δική σας προστασία, καθώς και για την προστασία του ηλεκτρικού σας εργαλείου εκείνα τα σημεία του κειμένου, που χαρακτηρίζονται με αυτό το σύμβολο!



ΠΡΟΕΙΔΟΠΟΙΗΣΗ - Για τη μείωση του κινδύνου

τραυματισμού διαβάστε τις οδηγίες λειτουργίας.



ΠΡΟΕΙΔΟΠΟΙΗΣΗ – Διαβάστε όλες τις υποδείξεις ασφαλείας, οδηγίες, εικονογραφήσεις και όλα τα τεχνικά στοιχεία, που συνοδεύουν αυτό το ηλεκτρικό εργαλείο. Αμέλειες κατά την τήρηση των ακόλουθων υποδείξεων μπορεί να προκαλέσουν ηλεκτροπληξία, πυρκαγιά και/ή σοβαρούς τραυματισμούς.

Φυλάξτε όλες τις υποδείξεις ασφαλείας και τις οδηγίες για το μέλλον.

Παραδώστε σε άλλους το ηλεκτρικό σας εργαλείο μόνο μαζί με αυτά τα έγγραφα.

Υπολειπόμενοι κίνδυνοι: Ακόμα και με χρήση σύμφωνα με τον σκοπό προορισμού μπορεί να προκύψουν, κατά τη διάρκεια της εργασίας με το εργαλείο, υπολειπόμενοι κίνδυνοι.

Προσέξτε όλες τις υποδείξεις ασφαλείας και όλες τις οδηγίες.

Πιθανοί κίνδυνοι:

- Τραυματισμοί και υλικές ζημιές που προκαλούνται από αιωρούμενα μέρη.
- Βλάβες στους πνεύμονες, εάν δεν φοράτε κατάλληλη μάσκα προστασίας από τη σκόνη.
- Βλάβες στην ακοή, εάν δεν φοράτε κατάλληλη προστασία της ακοής.
- Βλάβες στην υγεία από εκπομπές δονήσεων, σε περίπτωση που το μηχάνημα χρησιμοποιείται για μεγάλα χρονικά διαστήματα ή δεν

οδηγείται και δεν συντηρείται όπως πρέπει.

4. Ειδικές υποδείξεις ασφαλείας

4.1 Εισαγωγή

- Διαβάστε προσεκτικά τις οδηγίες λειτουργίας. Εξοικειωθείτε με τα στοιχεία χειρισμού και τη σωστή χρήση του μηχανήματος.
- Μην επιτρέπετε τη χρήση αυτού του μηχανήματος από παιδιά, άτομα με περιορισμένες φυσικές, αισθητηριακές ή πνευματικές ικανότητες ή χωρίς εμπειρία ή/και γνώσεις ή από άτομα που δεν έχουν εξοικειωθεί με αυτές τις οδηγίες. Οι τοπικοί κανονισμοί μπορεί να περιορίζουν την ηλικία του χειριστή.
- Τα παιδιά πρέπει να επιβλέπονται, για να εξασφαλιστεί, ότι δεν παίζουν με τη συσκευή.
- Μη χειρίζεστε το μηχάνημα, όταν βρίσκονται κοντά άτομα, ιδιαίτερα παιδιά ή κατοικίδια.
- Ο χρήστης είναι υπεύθυνος για τραυματισμούς ή υλικές ζημιές σε άλλα άτομα ή την ιδιοκτησία τους.
- Μην προβείτε σε καμία τροποποίηση στη συσκευή.
- Οι εθνικοί κανονισμοί μπορεί να περιορίσουν τη χρήση του μηχανήματος.

4.2 Προετοιμασία

- Κατά τη λειτουργία του μηχανήματος φοράτε πάντα σκληρά, αντιολισθητικά υποδήματα και μακρύ, ανθεκτικό παντελόνι. Μην χειρίζεστε το μηχάνημα ξυπόλητοι ή με ανοιχτά υποδήματα. Μην φοράτε χαλαρό ρουχισμό ή ρουχισμό με κορδέλες ή ζώνες που κρέμονται. Φοράτε πάντοτε προστασία προσώπου και προστατευτικά γυαλιά. Φοράτε προστατευτικά γάντια.
- Κατά τη χρήση του μαχαιριού: φοράτε σκληρά, αντιολισθητικά υποδήματα με χαλύβδινα καλύμματα.
- Ελέγξτε διεξοδικά την περιοχή χρήσης του μηχανήματος και αφαιρέστε όλα τα αντικείμενα, τα οποία θα μπορούσαν να πιαστούν και να εκσφενδονιστούν από το μηχάνημα.
- Απομακρύνετε τα καλώδια προέκτασης από την περιοχή χρήσης του μηχανήματος. Η επαφή με ηλεκτροφόρο αγωγό μπορεί να προκαλέσει ηλεκτροπληξία.
- Πριν από τη χρήση ελέγχετε πάντα με οπτικό έλεγχο εάν παρουσιάζουν φθορές ή ζημιές το μαχαίρι, η βίδα στερέωσης και η μονάδα μαχαιριού. Τα φθαμένα ή κατεστραμμένα μέρη πρέπει να αντικαθίστανται πάντα σε σετ, για την αποφυγή ανισορροπίας.
- Αντικαταστήστε τις κατεστραμμένες ή τις δυσανάγνωστες επιγραφές.
- Ποτέ μην αντικαθιστάτε τη μη μεταλλική μεσινέζα τοποθετώντας μεταλλική μεσινέζα. Χρησιμοποιείτε μόνο γνήσια παρελκόμενα.

- Σε περίπτωση που πρόκειται να εργαστείτε για μεγαλύτερο χρονικό διάστημα, φορέστε οπωσδήποτε προστασία ακοής. Η επίδραση για μεγαλύτερο χρονικό διάστημα υψηλής ηχητικής στάθμης μπορεί να οδηγήσει σε βλάβη της ακοής.
- Εξασκηθείτε σε όλες τις τεχνικές εργασίας. Εάν έχετε πλήρη έλλειψη εμπειρίας στη χρήση αυτών των συσκευών, θα πρέπει να ζητήσετε κατ' αρχήν τη βοήθεια έμπειρων χρηστών.

4.3 Ανάκρουση

- Η ανάκρουση είναι η ξαφνική αντίδραση λόγω μαγκώματος ή εμπλοκής του περιστρεφόμενου μαχαιριού (24). Το μάγκωμα ή η εμπλοκή προκαλούν ξαφνική ακινητοποίηση του περιστρεφόμενου μαχαιριού. Έτσι ένα ανεξέλεγκτο μηχάνημα κινείται με επιτάχυνση ενάντια στη φορά περιστροφής του μαχαιριού στο σημείο εμπλοκής. Προσέχετε πάντα την καλή στήριξη, να κρατάτε το μηχάνημα καλά και από τις δύο χειρολαβές και να αποφεύγετε το μάγκωμα ή το μπλοκάρισμα της λάμας. Προσέχετε επίσης για κρυμμένα εμπόδια που μπορούν να προκαλέσουν μπλοκάρισμα της λάμας.

4.4 Λειτουργία

- Χρησιμοποιείτε το μηχάνημα μόνο με φως ημέρας ή καλό τεχνητό φως.
- Αποφύγετε τη λειτουργία του μηχανήματος με βρεγμένο χόρτο.
- Μην χρησιμοποιείτε το μηχάνημα με κακοκαιρία, ειδικά όταν υπάρχει κίνδυνος καταιγίδας. Έτσι περιορίζεται ο κίνδυνος κεραυνοβόλησης.
- Διατηρείτε τα ανοίγματα αερισμού ελεύθερα από ξένα σώματα.
- Μην κάνετε χρήση του ηλεκτρικού εργαλείου όταν είστε κουρασμένος/κουρασμένη ή όταν βρίσκεσθε υπό την επήρεια ναρκωτικών, οινοπνεύματος ή φαρμάκων. Μια στιγμήαία απροσεξία κατά τον χειρισμό του ηλεκτρικού εργαλείου μπορεί να οδηγήσει σε σοβαρούς τραυματισμούς.
- Χρησιμοποιείτε αποκλειστικά τον συνοδευτικό αορτήρα μεταφοράς / αορτήρα ώμων.
- Αποφύγετε την ασυνήθιστη στάση σώματος. Φροντίστε το σώμα σας να στηρίζεται με ασφάλεια και διατηρείτε πάντα την ισορροπία σας, ιδιαίτερα σε πρηνή.
- Φροντίστε να υπάρχει σταθερότητα. Αν χάσετε την ισορροπία σας, τότε απελευθερώστε αμέσως τον διακόπτη (6).
- Προσέχετε τη σωστή στάση εργασίας, να κάνετε διαλείμματα και να εναλλάσσετε τη θέση εργασίας.
- Οδηγείτε τη μηχανή μόνο σε ρυθμό βηματισμού.
- Εργάζεστε σε περιοχές με κλίση πάντα κατά μήκος της οριζόντιας κατεύθυνσης, μην κουρεύετε ποτέ με κατεύθυνση επάνω και κάτω.

el ΕΛΛΗΝΙΚΑ

- Να είστε εξαιρετικοί προσεκτικοί κατά την αλλαγή κατεύθυνσης, όταν υπάρχει κλίση.
 - Μην εργάζεστε ποτέ σε πολύ ολισθηρές περιοχές με κλίση.
 - Μην κουρεύετε κοντά σε απότομες κλίσεις, χαντάκια ή επιχώματα.
 - Προσέχετε για τρύπες, αυλάκια, βράχους και άλλα κρυμμένα αντικείμενα, που θα μπορούσαν να προκαλέσουν πτώση. Αφαιρέστε όλα τα εμπόδια, όπως πέτρες και κλαδιά.
 - Οδηγείτε το εργαλείο κοπής πάντα κοντά στο έδαφος.
 - Μην λειτουργείτε ποτέ το μηχάνημα με χαλασμένες διατάξεις προστασίας και καλύμματα προστασίας ή χωρίς διατάξεις προστασίας και καλύμματα προστασίας (π.χ. περιοριστής βήματος, προφυλακτήρας, χειρολαβή).
 - Ενεργοποιείτε προσεκτικά το μοτέρ σύμφωνα με τις οδηγίες και με τα πόδια σας σε απόσταση από το εξάρτημα κοπής.
 - Κίνδυνος από επικίνδυνα κινούμενα μέρη. Μην αγγίζετε κινούμενα μέρη. Πριν από κάθε επαφή πρέπει να έχουν σταματήσει τελείως όλα τα μέρη και να έχει αφαιρεθεί η επαναφορτιζόμενη μπαταρία.
 - Μην πλησιάζετε τα χέρια ή τα πόδια κοντά ή κάτω από περιστρεφόμενα μέρη.
 - Απενεργοποιήστε το μοτέρ και αφαιρέστε την(τις) επαναφορτιζόμενη(-ες) μπαταρία(-ες). Βεβαιωθείτε ότι όλα τα κινούμενα μέρη είναι ακινητοποιημένα:
 - αν αφήσετε το μηχάνημα χωρίς επίτηρηση, - προτού αντιμετωπίσετε εμφράξεις,
 - προτού ελέγξετε, καθαρίσετε το εργαλείο ή πραγματοποιήσετε εργασίες σε αυτό,
 - αν υπήρξε επαφή με ξένο σώμα ή αν το μηχάνημα έπεσε κάτω. Ελέγξτε το μηχάνημα για ζημιές και αναθέστε τις σχετικές επισκευές, προτού θέσετε το μηχάνημα ξανά σε λειτουργία.
 - αν το μηχάνημα αρχίσει να δονείται ασυνήθιστα πολύ.
 - Όταν η μηχανή ξεκινά να δονείται ασυνήθιστα πολύ, τότε απαιτείται άμεσος έλεγχος:
 - αναζητήστε ζημιές,
 - αντικαταστήστε ή επισκευάστε τα κατεστραμμένα μέρη,
 - φροντίστε να είναι καλά σφιγμένα τα παξιμάδια, τα μπουλόνια και οι βίδες.
 - Σε περίπτωση ατυχήματος ή βλάβης στη λειτουργία απενεργοποιήστε αμέσως τη μηχανή και αφαιρέστε την επαναφορτιζόμενη μπαταρία.
- Προσέξτε κατά τη ρύθμιση του μηχανήματος να μην πιαστούν τα δάχτυλά σας ανάμεσα στα κινούμενα μαχαίρια και τα σταθερά μέρη του μηχανήματος.
 - Αφαιρέστε τις επαναφορτιζόμενες μπαταρίες από το μηχάνημα και περιμένετε μέχρι να ακινητοποιηθούν όλα τα κινούμενα μέρη, προτού προβείτε σε οποιαδήποτε ρύθμιση, μετατροπή, συντήρηση, καθαρισμό ή φύλαξη του μηχανήματος.
 - Κατά τη συντήρηση του μαχαριού πρέπει να προσέχετε ότι το μαχαίρι, παρά το ότι έχετε αφαιρέσει την επαναφορτιζόμενη μπαταρία, μπορεί ακόμα να κινείται.
 - Αντικαθιστάτε τα φθαρμένα ή κατεστραμμένα εξάρτηματα για λόγους ασφαλείας. Χρησιμοποιείτε μόνο γνήσια ανταλλακτικά και παρελκόμενα.
 - Για τη φύλαξη και τη μεταφορά να σπρώχνετε πάντα το προστατευτικό κάλυμμα επάνω στο μαχαίρι.

4.6 Χρήση και μεταχείριση των μηχανημάτων με μπαταρίες

- **Φορτίστε τις μπαταρίες μόνο με φορτιστές που συνιστά ο κατασκευαστής.** Ένας φορτιστής που είναι κατάλληλος μόνο για ένα συγκεκριμένο τύπο μπαταριών δημιουργεί κίνδυνο πυρκαγιάς όταν χρησιμοποιηθεί για άλλες μπαταρίες.
- **Χρησιμοποιείτε στα ηλεκτρικά εργαλεία μόνο μπαταρίες που προορίζονται γι' αυτά.** Η χρήση διαφορετικών μπαταριών μπορεί να οδηγήσει σε τραυματισμούς ή πυρκαγιά.
- **Φυλάτε τις μπαταρίες που δεν χρησιμοποιούνται μακριά από μεταλλικά αντικείμενα, π.χ. από συνδεδεμένες χαρτιών, νομίσματα, κλειδιά, καρφιά, βίδες ή άλλα παρόμοια μικροαντικείμενα, τα οποία θα μπορούσαν να γεφυρώσουν τις επαφές.** Ένα βραχυκύκλωμα ανάμεσα στις επαφές της μπαταρίας μπορεί να προκαλέσει εγκαύματα ή πυρκαγιά.
- **Σε περίπτωση λάθους χρήσης μπορεί να διαρρεύσουν υγρά από την μπαταρία. Αποφύγετε κάθε επαφή με αυτά. Σε περίπτωση τυχαίας επαφής ξεπλύνετε καλά με νερό. Σε περίπτωση που τα υγρά θα έρθουν σε επαφή με τα μάτια, πρέπει να ζητήσετε επίσης και ιατρική βοήθεια.** Τα διαρρέοντα υγρά των μπαταριών μπορεί να προκαλέσουν ερεθισμούς στο δέρμα ή και εγκαύματα.
- **Μην χρησιμοποιείτε χαλασμένες ή τροποποιημένες μπαταρίες.** Χαλασμένες ή τροποποιημένες μπαταρίες μπορεί να λειτουργήσουν μη αναμενόμενα και να προξενήσουν πυρκαγιά, έκρηξη ή τραυματισμούς.
- **Μην εκθέτετε τις μπαταρίες σε φλόγες ή υψηλές θερμοκρασίες.** Οι φλόγες ή θερμοκρασίες πάνω από 130 °C (265 °F) μπορεί να προξενήσουν έκρηξη.
- **Ακολουθείτε όλες τις οδηγίες για τη φόρτιση και μη φορτίζετε την μπαταρία ή**

4.5 Συντήρηση και φύλαξη

- Φροντίζετε επιμελώς τα ηλεκτρικά εργαλεία και τα παρελκόμενα. Η κακή συντήρηση των ηλεκτρικών εργαλείων αποτελεί αιτία πολλών ατυχημάτων.
- Όλα τα παξιμάδια, τα μπουλόνια και οι βίδες πρέπει να είναι πάντα καλά σφιγμένα, ώστε να είναι βέβαιο ότι το μηχάνημα βρίσκεται σε ασφαλή κατάσταση λειτουργίας.

το εργαλείο μπαταρίας ποτέ εκτός της περιοχής θερμοκρασίας που αναφέρεται στις οδηγίες λειτουργίας. Λανθασμένη φόρτιση ή φόρτιση εκτός του επιτρεπόμενου εύρους θερμοκρασίας μπορεί να καταστρέψουν την μπαταρία αυξάνοντας τον κίνδυνο πυρκαγιάς.

- **Αποφεύγετε την αθέλητη θέση σε λειτουργία. Βεβαιωθείτε ότι η μηχανή είναι απενεργοποιημένη, προτού συνδέσετε τη μπαταρία, προτού τη σηκώσετε ή τη μεταφέρετε.** Όταν μεταφέρετε τη μηχανή, έχοντας το δάκτυλό σας στον διακόπτη ή συνδέσετε τη μηχανή στην πηγή ρεύματος, όταν ο διακόπτης βρίσκεται στη θέση ON, αυτό μπορεί να οδηγήσει σε σοβαρούς τραυματισμούς.
- Αφαιρέστε τις επαναφορτιζόμενες μπαταρίες από τη μηχανή...
 - ...προτού πραγματοποιήσετε οποιαδήποτε ρύθμιση, αλλαγή εξοπλισμού, συντήρηση ή καθαρισμό.
 - ...αν απομακρυνθεί ο χειριστής από το εργαλείο.
 - ... προτού επιχειρήσετε να αποκαταστήσετε ένα φράξιμο.
 - ...μετά από επαφή με ξένο σώμα για να ελέγξετε αν η μηχανή έχει υποστεί βλάβη.
 - ...για άμεσο έλεγχο όταν η συσκευή αρχίσει να δονείται έντονα.



Προστατέψτε τις επαναφορτιζόμενες μπαταρίες από την υγρασία!



Μην εκθέτετε τις επαναφορτιζόμενες μπαταρίες στη φωτιά!

- Μην χρησιμοποιείτε ελαττωματικές ή παραμορφωμένες επαναφορτιζόμενες μπαταρίες!
- Μην ανοίγετε τις επαναφορτιζόμενες μπαταρίες!
- Μην ακουμπάτε ή βραχυκυκλώνετε τις επαφές των επαναφορτιζόμενων μπαταριών!



Από τις ελαττωματικές επαναφορτιζόμενες μπαταρίες ιόντων λιθίου (Li-Ion) μπορεί να εξέλθει εύφλεκτο υγρό!



Σε περίπτωση που χυθεί το υγρό της μπαταρίας και έρθει σε επαφή με το δέρμα σας, ξεπλύνετε το αμέσως με πολύ νερό. Σε περίπτωση που πέσει υγρό της μπαταρίας στα μάτια σας, πλύνετε τα μάτια σας με καθαρό νερό και πηγαίστε χωρίς καθυστέρηση στον γιατρό!

- Εάν το εργαλείο χαλάσει αφαιρέστε την επαναφορτιζόμενη μπαταρία από αυτό.

Μεταφορά των μπαταριών ιόντων λιθίου:

- Η αποστολή των μπαταριών ιόντων λιθίου υπόκειται στη νομοθεσία περί επικινδύνων εμπορευμάτων (UN 3480 και UN 3481). Κατά την αποστολή των μπαταριών ιόντων λιθίου προσέξτε τους τρέχοντες ισχύοντες κανονισμούς. Πληροφορηθείτε σχετικά ενδεχομένως από την εταιρεία μεταφορών.

Πιστοποιημένη συσκευασία είναι διαθέσιμη στη Metabo.

- Η αποστολή των επαναφορτιζόμενων μπαταριών μπορεί να γίνει μόνον εφόσον το περιβλήμα ευρίσκεται σε καλή κατάσταση και δεν διαρρέει υγρό. Για την αποστολή της επαναφορτιζόμενης μπαταρίας αφαιρέστε την μπαταρία από το εργαλείο. Ασφαλίστε τις επαφές από τυχόν βραχυκύκλωμα (π.χ. μονώστε τις με αυτοκόλλητη ταινία).

4.7 Σύμβολα



ΠΡΟΕΙΔΟΠΟΙΗΣΗ – Γενικοί κίνδυνοι!



Διαβάστε τις οδηγίες λειτουργίας.



Προσέξτε ώστε να μην τραυματιστεί κάποιος, όταν εκσφενδονίζονται ξένα σωματίδια. Κρατάτε τα άλλα άτομα σε απόσταση.



Κρατάτε τα πλησίον ευρισκόμενα άτομα και ζώα σε ασφαλή απόσταση από τη συσκευή.



Κρατάτε τα άλλα άτομα σε απόσταση. Διατηρείτε μια απόσταση τουλάχιστον 15 m από άτομα και αντικείμενα.



Προστατεύετε τη συσκευή σας από την υγρασία. Δεν επιτρέπεται να εκτίθεται σε βροχή.



Χρησιμοποιείτε προστασία ματιών.



Χρησιμοποιείτε προστασία ακοής. Η επίδραση υψηλής ηχητικής στάθμης μπορεί να οδηγήσει σε βλάβη της ακοής.



Χρησιμοποιείτε προστασία κεφαλής, αν υπάρχει κίνδυνος πτώσης μερών.



Χρησιμοποιείτε αντιολισθητική προστασία ποδιών.



Μην χρησιμοποιείτε μεταλλικούς πριονόδισκους.



Φοράτε γάντια.



Προσοχή από ανάκρουση.



Προσοχή από εκτινασόμενα μέρη.

5. Επισκόπηση

Βλέπε σελίδα 2 και 3.

- 1 Μπάρα (εργονομική κλίση)
- 2 Χειρολαβή

ει ΕΛΛΗΝΙΚΑ

- 3 Σημείο ανάρτησης
- 4 Χειρολαβή
- 5 Φραγή διακόπτη
- 6 Διακόπτης (ενεργοποίηση/απενεργοποίηση, ρύθμιση αριθμού στροφών)
- 7 FSD 36-18 LTX BL 40: Περιοριστής βήματος (όχι χρήση ως χειρολαβή)
- 8 Το βέλος δείχνει τη φορά περιστροφής των εργαλείων κοπής
- 9 Κόφτης μεσινέζας (ΠΡΟΕΙΔΟΠΟΙΗΣΗ! Κίνδυνος τραυματισμού από την αιχμηρή κόψη)
- 10 Προφυλακτήρας
- 11 Κεφαλή κοπής
- 12 Απασφάλιση επαναφορτιζόμενης μπαταρίας
- 13 Πλήκτρο ένδειξης της χωρητικότητας *
- 14 Επαναφορτιζόμενη(-ες) μπαταρία(-ες) *
- 15 Ένδειξη χωρητικότητας και σήμανσης *
- 16 Μεσινέζα
- 17 Καπάκι (της κεφαλής μεσινέζας)
- 18 Βασικό σώμα (της κεφαλής μεσινέζας)
- 19 Μεταλλικό έλασμα (προφυλακτήρας)
- 20 Βίδα (για τη στερέωση του προφυλακτήρα)
- 21 Ράβδος (για την ασφάλιση του κινητήριου άξονα)
- 22 Οπή (για την ασφάλιση του κινητήριου άξονα)
- 23 Κινητήριος άξονας
- 24 Μαχαίρι
- 25 Δίσκος
- 26 Καπάκι σύσφιγξης
- 27 Σφινγκτήρας
- 28 Σύνθετο εργαλείο
- 29 Κεφαλή μεσινέζας
- 30 Βίδες της χειρολαβής
- 31 Πεταλούδα
- 32 Μπάρα χειρολαβής
- 33 Στήριγμα καλωδίου
- 34 Αορτήρας ώμου
- 35 Άγκιστρο караμπίνερ

* ανάλογα με τον εξοπλισμό

6. Έναρξη της λειτουργίας

 **ΠΡΟΕΙΔΟΠΟΙΗΣΗ!** Απενεργοποιήστε το μηχάνημα και αφαιρέστε τις επαναφορτιζόμενες μπαταρίες (14). Η ακούσια εκκίνηση μπορεί να προκαλέσει σοβαρούς τραυματισμούς. Το μηχάνημα πρέπει να είναι ακινητοποιημένο.

 **ΠΡΟΕΙΔΟΠΟΙΗΣΗ!** Κίνδυνος τραυματισμού από την κοφτερή ακμή κοπής στον κόφτη μεσινέζας (9) και το μαχαίρι (24). Φοράτε προστατευτικά γάντια.

6.1 Τοποθέτηση προφυλακτήρα (10) (εικ. Β)

 **ΠΡΟΕΙΔΟΠΟΙΗΣΗ!** Κίνδυνος τραυματισμού από την κοφτερή ακμή κοπής στον κόφτη μεσινέζας (9). Φοράτε προστατευτικά γάντια.

1. Αναρτήστε τον προφυλακτήρα (10) στο μεταλλικό έλασμα (19).
2. Βιδώστε τη βίδα (20) και σφίξτε την δυνατά.

6.2 Τοποθέτηση/Αφαίρεση κεφαλής μεσινέζας (29) (εικ. C)

Τοποθέτηση

1. Ασφάλιση κινητήριου άξονα (23):
 - Βάλτε τη συνοδευτική ράβδο (21) μέσα στην οπή (22).
 - Περιστρέψτε τον κινητήριο άξονα (23) με το χέρι, ώσπου η ράβδος (21) να ασφαλίσει και να μην περιστρέφεται πλέον ο κινητήριος άξονας.
2. Βιδώστε την κεφαλή μεσινέζας (29) αριστερόστροφα και σφίξτε την με το χέρι, όπως παρουσιάζεται.
3. Λύσιμο κινητήριου άξονα:
 - Τραβήξτε έξω τη ράβδο (21).

Αφαίρεση

Ίδια διαδικασία με την τοποθέτηση, ωστόσο δεξιόστροφο ξεβίδωμα της κεφαλής μεσινέζας.

6.3 Τοποθέτηση μεσινέζας (16) σε κεφαλή μεσινέζας (29) (εικ. Α)

1. Κρατήστε σταθερά το βασικό σώμα (18). Περιστρέψτε το καπάκι (17) δεξιόστροφα, ώσπου τα τριγωνικά σημάδια να βρίσκονται απέναντι (ή/και η διαμπερής εγκοπή στο πλάι της κεφαλής πίεσης να ευθυγραμμίζεται με το τρίγωνο του καπακιού της κεφαλής μεσινέζας).
2. Κάμψτε ίσια το άκρο της μεσινέζας (για να μπορεί να εισαχθεί ευκολότερα). Σπρώξτε το άκρο της μεσινέζας (16) μέσα στο άνοιγμα που είναι σημειωμένο με βέλος και τις λέξεις "LINE IN". ΥΠΟΔΕΙΞΗ: Βλέπε εικ. Α: Εισάγετε ακριβώς στην κατεύθυνση του βέλους (λίγο λοξά)!
Αποτέλεσμα: Το άκρο της μεσινέζας βγαίνει ξανά από το απέναντι άνοιγμα.
3. Τραβήξτε τόσο έξω το κοντύτερο άκρο μεσινέζας, ώσπου τα δύο άκρα της μεσινέζας να έχουν το ίδιο μήκος.
4. Κρατήστε σταθερά το βασικό σώμα (18). Περιστροφική καπακιού (17) δεξιόστροφα: Η μεσινέζα τυλίγεται στο βασικό σώμα. Σταματήστε, όταν αμφίπλευρα προεξέχουν ακόμα 13 cm (5.1") μεσινέζας. (Η πολύ μακριά μεσινέζα κόβεται αυτόματα από τον κόφτη μεσινέζας κατά την πρώτη λειτουργία (9)).

6.4 Τοποθέτηση/Αφαίρεση μαχαιριού (εικ. D)

Τοποθέτηση

1. Ασφάλιση κινητήριου άξονα (23):
 - Βάλτε τη συνοδευτική ράβδο (21) μέσα στην οπή (22).
 - Περιστρέψτε τον κινητήριο άξονα (23) με το χέρι, ώσπου η ράβδος (21) να ασφαλίσει και να μην περιστρέφεται πλέον ο κινητήριος άξονας.
2. Τοποθετήστε το μαχαίρι (24), τον δίσκο (25) και το καπάκι σύσφιγξης (26), όπως απεικονίζεται. **ΠΡΟΕΙΔΟΠΟΙΗΣΗ!** Τοποθετήστε (25) σωστά τον δίσκο (βλέπε εικ. D)! Βιδώστε τον σφινγκτήρα (27) αριστερόστροφα και σφίξτε τον δυνατά με το συνοδευτικό σύνθετο κλειδί (28).

3. Λύσιμο κινητήριου άξονα:
 - Τραβήξτε έξω τη ράβδο (21).

Αφαίρεση

Ίδια διαδικασία με την τοποθέτηση, ωστόσο ξεβιδώστε δεξιόστροφα τον σφιγκτήρα (27) με το συνοδευτικό σύνθετο κλειδί (28).

6.5 Τοποθέτηση χειρολαβής

 ΠΡΟΕΙΔΟΠΟΙΗΣΗ! Η απόσταση από τη χειρολαβή προς το κάτω άκρο της μπάρας πρέπει να είναι τουλάχιστον η τιμή που δηλώνεται στην εικ. Ε / F.

FSD 36-18 LTX BL 40 (εικ. Ε):

1. Επιλέξτε τη σωστή θέση, βλέπε κεφάλαιο 7.1.
2. Τοποθετήστε τη μπάρα χειρολαβής (2) όπως απεικονίζεται στη μπάρα (1) και σφίξτε δυνατά τις βίδες (30).

FSB 36-18 LTX BL 40 (εικ. F):

1. Επιλέξτε τη σωστή θέση, βλέπε κεφάλαιο 7.1.
2. Τοποθετήστε τη μπάρα χειρολαβής (32) όπως απεικονίζεται στη μπάρα (1). Ρυθμίστε την επιθυμητή θέση και την επιθυμητή γωνία και σφίξτε δυνατά την πεταλούδα (31).
3. Πιέστε το καλώδιο στο στήριγμα καλωδίων (33) και ασφαλίστε το.

6.6 Επαναφορτιζόμενη μπαταρία

Φορτίστε την επαναφορτιζόμενη μπαταρία πριν από τη χρήση.

Φορτίστε ξανά την επαναφορτιζόμενη μπαταρία σε περίπτωση πτώσης της ισχύος.

Οδηγίες για τη φόρτιση της επαναφορτιζόμενης μπαταρίας θα βρείτε στις οδηγίες λειτουργίας του Metabo-φορτιστή.

Σε επαναφορτιζόμενες μπαταρίες ιόντων λιθίου (Li-Ion) με ένδειξη χωρητικότητας και σήμανσης (15) (ανάλογα με τον εξοπλισμό):

- Πατήστε το πλήκτρο (13) και η κατάσταση φόρτισης εμφανίζεται μέσω των λυχνιών LED (15).
- Όταν μια φωτοδίοδος LED αναβοσβήνει, η επαναφορτιζόμενη μπαταρία είναι σχεδόν άδεια και πρέπει να επαναφορτιστεί.

Τοποθέτηση, αφαίρεση της επαναφορτιζόμενης μπαταρίας

 ΠΡΟΕΙΔΟΠΟΙΗΣΗ! Πριν από την αφαίρεση ή τοποθέτηση των επαναφορτιζόμενων μπαταριών: Απενεργοποιήστε το μηχάνημα και περιμένετε ώσπου να ακινητοποιηθεί το μοτέρ.

Τοποθέτηση: Σπρώξτε τις επαναφορτιζόμενες μπαταρίες (14) ώσπου να ασφαλισουν.

Αφαίρεση: Πατήστε το πλήκτρο για το ξεκλείδωμα της επαναφορτιζόμενης μπαταρίας (12) και τραβήξτε έξω τις επαναφορτιζόμενες μπαταρίες (14).

7. Χρήση

 ΠΡΟΕΙΔΟΠΟΙΗΣΗ! Στη διάρκεια της λειτουργίας να φοράτε προστασία ματιών.

7.1 Ρύθμιση μηχανήματος για τον χρήστη (εικ. G)

1. Δέστε τον αορτήρα ώμου (34). Ρυθμίστε το μήκος με τέτοιο τρόπο, ώστε το άγκιστρο караμπίνερ (35) να βρίσκεται περίπου μια παλάμη κάτω από τους γοφούς.
2. Αναρτήστε το άγκιστρο караμπίνερ στο σημείο ανάρτησης (3).
3. Εξισορρόπηση μηχανήματος:
 - Λύστε τη βίδα του σημείου ανάρτησης (3).
 - Μετατοπίστε το σημείο ανάρτησης με τέτοιο τρόπο, ώστε η κεφαλή κοπής (11) στην εξισορροπημένη κατάσταση να ακουμπάει ελαφρά στο έδαφος.
 - Σφίξτε εκ νέου τη βίδα του σημείου ανάρτησης
4. Θέστε τη χειρολαβή σε μια άνετη θέση. Βλέπε στο κεφάλαιο 6.5.

7.2 Εκκίνηση μηχανήματος, αλλαγή του αριθμού στροφών

1. Κρατήστε δυνατά το μηχάνημα με το δεξιό χέρι στη χειρολαβή (4) και με το αριστερό χέρι στη χειρολαβή (2). FSD 36-18 LTX BL 40: Όχι κρήνη από τον περιοριστή βήματος (7).
2. Πατήστε μέσα τη φραγή διακόπτη (5) και κρατήστε την πατημένη.
3. Για την ενεργοποίηση, πατήστε τον διακόπτη (6). Ο αριθμός των στροφών μπορεί να αλλάξει με πάτημα.

7.3 Διακοπή λειτουργίας μηχανήματος

Αφήστε τον διακόπτη (6). Κρατήστε σταθερά το μηχάνημα με τα δύο χέρια από τις χειρολαβές και περιμένετε ώσπου να ακινητοποιηθεί τελείως το μηχάνημα.

7.4 Κούρεμα

Οδηγείτε την κεφαλή κοπής (11) πάντα κοντά στο έδαφος. Κινείτε ομοιόμορφα την κεφαλή κοπής (11) πέρα-δωθεί. Προχωρείτε αργά και προσεκτικά προς τα εμπρός.

7.5 Επαναρύθμιση μεσινέζας

Με το μηχάνημα **σε λειτουργία** ακουμπήστε στιγμιαία την κεφαλή μεσινέζας (29) στο έδαφος: Επαναρρυθμίζονται περ. 3 cm μεσινέζας. Η πολύ μακριά μεσινέζα κόβεται αυτόματα από τον κόφτη μεσινέζας (9).

Αν οι μεσινέζες σκίζονται απευθείας στην κεφαλή μεσινέζας ή είναι πολύ κοντές, τότε πρέπει να τραβηχτούν με το χέρι:

 ΠΡΟΕΙΔΟΠΟΙΗΣΗ! Αφαιρέστε τις επαναφορτιζόμενες μπαταρίες (14). Η ακούσια εκκίνηση μπορεί να προκαλέσει σοβαρούς τραυματισμούς. Το μηχάνημα πρέπει να είναι ακινητοποιημένο.

- Απενεργοποιήστε το μηχάνημα, αφήστε το μοτέρ να ακινητοποιηθεί και βγάλτε τις επαναφορτιζόμενες μπαταρίες (14).
- Πατήστε το καπάκι (17) και κρατήστε το πατημένο.
- Τραβήξτε έξω τις μεσινέζες με το χέρι.
- Αν η μεσινέζα τελειώσει: βλέπε κεφάλαιο 6.3.

8. Καθαρισμός, μεταφορά, φύλαξη

 **ΠΡΟΕΙΔΟΠΟΙΗΣΗ!** Αφαιρέστε τις επαναφορτιζόμενες μπαταρίες (14). Η ακούσια εκκίνηση μπορεί να προκαλέσει σοβαρούς τραυματισμούς. Το μηχάνημα πρέπει να είναι ακινητοποιημένο.

 **ΠΡΟΕΙΔΟΠΟΙΗΣΗ!** Κίνδυνος τραυματισμού από την κοφτερή ακμή κοπής στον κόφτη μεσινέζας (9) και το μαχαίρι (24). Φοράτε προστατευτικά γάντια.

8.1 Καθαρισμός

- Καθαρισμός μετά από κάθε χρήση: Αφαιρέστε τα υπολείμματα χόρτου, τα φύλλα, τις ακαθαρσίες και άλλες επικαθίσεις.

8.2 Μεταφορά, φύλαξη

- Καθαρίζετε το μηχάνημα πριν από τη φύλαξη.
- Διατηρείτε πάντα νοτισμένο τη μεσινέζα. Η στεγνή μεσινέζα σκίζεται και φθίρεται ταχύτερα. Π.χ. βγάλτε τη μεσινέζα από το καρούλι και αποθηκεύστε την σε λεκάνη με νερό.
- Βεβαιωθείτε ότι το μηχάνημα δεν έχει χαλαρά ή κατεστραμμένα μέρη. Εάν απαιτείται:
 - Αντικαταστήστε τα μέρη που έχουν υποστεί ζημιά.
 - Σφίξτε τις βίδες.
 - Ενδεχ. αναθέστε την επιδιόρθωση σε ειδικό συνεργείο.
- Φυλάξτε τη μηχανή σε ξηρό μέρος.
- Διασφαλίζετε ότι τα παιδιά δεν μπορούν να πλησιάσουν τη μηχανή.
- **FSB 36-18 LTX BL 40:** Για την μεταφορά ή φύλαξη με εξοικονόμηση χώρου μπορεί να περιστραφεί η μπάρα χειρολαβής (32) μετά το λύσιμο της πεταλούδας (31) κατά 90°. Σφίξτε ξανά την πεταλούδα (31).
- Για τη φύλαξη και τη μεταφορά να σπρώχνετε πάντα το προστατευτικό κάλυμμα επάνω στο μαχαίρι.
- Για τη μεταφορά θα πρέπει να αποθηκεύεται σε ασφαλή θέση.

9. Συντήρηση

 **ΠΡΟΕΙΔΟΠΟΙΗΣΗ!** Αφαιρέστε τις επαναφορτιζόμενες μπαταρίες (14). Η ακούσια εκκίνηση μπορεί να προκαλέσει σοβαρούς τραυματισμούς. Το μηχάνημα πρέπει να είναι ακινητοποιημένο.

 **ΠΡΟΕΙΔΟΠΟΙΗΣΗ!** Κίνδυνος τραυματισμού από την κοφτερή ακμή κοπής στον κόφτη μεσινέζας (9) και το μαχαίρι (24). Φοράτε προστατευτικά γάντια.

9.1 Γενική συντήρηση

- Ελέγχετε τη μηχανή πριν από κάθε χρήση για κατεστραμμένα, ελλειπή ή χαλαρά μέρη, όπως βίδες, παξιμάδια, μπουλόνια και καπάκια.
- Το μηχάνημα πρέπει να ελέγχεται πριν από κάθε χρήση ως προς ζημιά και γήρανση και ενδεχ. να ανατίθεται η επιδιόρθωσή του σε ειδικό συνεργείο.
- Τοποθετήστε σωστά όλες τις στερεώσεις και τα καπάκια.
- Καθαρίζετε τη συσκευή με ένα στεγνό πανί. Μην χρησιμοποιείτε νερό
- **Μη συντηρείτε ποτέ χαλασμένες μπαταρίες.** Κάθε εργασία συντήρησης σε επαναφορτιζόμενες μπαταρίες θα πρέπει να γίνεται μόνο από τον κατασκευαστή ή τις εξουσιοδοτημένες υπηρεσίες εξυπηρέτησης πελατών.

9.2 Αντικατάσταση μεσινέζας

Βλέπε στο κεφάλαιο 6.3.

Αριθμός παραγγελίας, βλέπε κεφάλαιο 11.

9.3 Αμβλύ μαχαίρι

 **ΠΡΟΕΙΔΟΠΟΙΗΣΗ!** Ένα αμβλύ ή λάθος ακονισμένο μαχαίρι (24) αυξάνει τον κίνδυνο ανάκρουσης.

Ένα μαχαίρι που έχει γίνει αμβλύ (24) μπορεί να περιστραφεί κατά 180°. Αν έχουν αμβλυνθεί και οι δύο πλευρές, τότε συνιστάται το ακόνισμα και η ζυγοστάθμιση σε ειδικό συνεργείο. Ελέγχετε τακτικά το μαχαίρι ως προς ζημιές και ενδεχ. αναθέστε αμέσως την επιδιόρθωσή του σε ειδικό συνεργείο.

9.4 Λίπανση

Δεν απαιτείται λίπανση.

10. Προβλήματα και λειτουργικές διαταραχές

Αναβοσβήνει μία φωτοдиодος της ένδειξης χωρητικότητας (15).

Επαναφορτιζόμενες μπαταρίες άδειες.

- Φορτίστε τις επαναφορτιζόμενες μπαταρίες.

Το μηχάνημα γίνεται πολύ θορυβώδες.

Η μεσινέζα είναι πολύ κοντή

- Επαναρρυθμίστε τη μεσινέζα (βλέπε κεφάλαιο 7.5)

Αναβοσβήνουν όλες οι φωτοдиодοι της ένδειξης χωρητικότητας και σηματοδοσίας (15).

Υπερφόρτωση.

- Αφήστε το μηχάνημα να κρυώσει.
- Προχωρήστε πιο αργά προς τα εμπρός.

Το μηχάνημα δεν εκκινείται.

Η ισχύς της μπαταρίας είναι αδύναμη.

- Φορτίστε τις επαναφορτιζόμενες μπαταρίες.

Το μηχάνημα δονείται πάρα πολύ.

Το μαχαίρι (24) δεν είναι ζυγοσταθμισμένο ή είναι φθαρμένο.

- Αντικαταστήστε το μαχαίρι (24).

Η μεσινέζα (16) δεν έχει ίδιο μήκος αμφίπλευρα.

- Επαναρυθμίστε τη μεσινέζα. Βλέπε στο κεφάλαιο (7.5).

Το μηχάνημα σταματάει να λειτουργεί κατά το κούρεμα.

Επαναφορτιζόμενες μπαταρίες άδειες.

- Φορτίστε τις επαναφορτιζόμενες μπαταρίες.

Παρουσιάστηκε ένα μπλοκάρισμα.

- Αφαιρέστε τις επαναφορτιζόμενες μπαταρίες (14). Ελέγξτε το μαχαίρι (24) / την κεφαλή μεσινέζας (29).

Η θερμοκρασία λειτουργίας της μηχανής είναι πολύ υψηλή.

- Αφήστε τη μηχανή να κρυώσει.

11. Πρόσθετος εξοπλισμός

Χρησιμοποιείτε μόνο γνήσιες επαναφορτιζόμενες μπαταρίες Metabo ή CAS- (Cordless Alliance System) και εξοπλισμό.

Χρησιμοποιείτε μόνον πρόσθετο εξοπλισμό, ο οποίος ικανοποιεί τις απαιτήσεις και τα χαρακτηριστικά στοιχεία που αναφέρονται σε αυτές τις οδηγίες λειτουργίας.

- A Μαχαίρι δενδρυλλίων, 3 λαμών, Ø 255 mm, συμπ. προστατευτικού καλύμματος (ως ανταλλακτικό):
Αρ. παραγ.: 628432000
- B Μαχαίρι γρασιδιού, 4 λαμών, Ø 254 mm, συμπ. προστατευτικού καλύμματος:
Αρ. παραγ.: 628433000
- C Μεσινέζα Ø 2 mm (ως ανταλλακτικό), κυματιστός:
Αρ. παραγ.: 628430000
- D Μεσινέζα Ø 2 mm (ως ανταλλακτικό), σπειροειδής:
Αρ. παραγ.: 628423000
- E Κομπλέ κεφαλή μεσινέζας (πλήρες περιβλήμα συμπ. καρουλιού και μεσινέζας), (ως ανταλλακτικό)
Αρ. παραγ.: 628429000
- F Επαναφορτιζόμενες μπαταρίες διαφορετικής χωρητικότητας. Αγοράζετε μόνο επαναφορτιζόμενες μπαταρίες με μια τάση κατάλληλη για το ηλεκτρικό σας εργαλείο.
Αρ. παραγ.: 6253670004,0 Ah (LiHD)
Αρ. παραγ.: 6253680005,5 Ah (LiHD)
Αρ. παραγ.: 6253690008,0 Ah (LiHD)
Αρ. παραγ.: 62554900010,0 Ah (LiHD)
κ.λπ.
Αρ. παραγ.: 625591000 4,0 Ah (Li-Ion)
Αρ. παραγ.: 625592000 5,2 Ah (Li-Ion)
κ.λπ.
- G Φορτιστές: ASC 55, ASC 145, ASC 145 Duo
κ.λπ.

Πλήρες πρόγραμμα εξαρτημάτων, βλέπε www.metabo.com ή στον κατάλογο.

12. Επισκευή

Οι επισκευές των ηλεκτρικών εργαλείων επιτρέπεται να διενεργούνται μόνο από ηλεκτροτεχνίτες και μόνο με τα γνήσια ανταλλακτικά!

Για ηλεκτρικά εργαλεία Metabo που έχουν ανάγκη επισκευής απευθυνθείτε στην αντίστοιχη αντιπροσωπεία της Metabo. Διευθύνσεις βλέπε www.metabo.com.

Τους καταλόγους ανταλλακτικών μπορείτε να τους κατεβάσετε στη διεύθυνση www.metabo.com.

13. Περιβαλλοντική προστασία

Τηρείτε τους εθνικούς κανονισμούς για την απόσυρση σύμφωνα με τους κανόνες προστασίας του περιβάλλοντος και για την ανακύκλωση των άχρηστων εργαλείων, συσκευασιών και πρόσθετου εξοπλισμού.

Οι μπαταρίες δεν επιτρέπεται να πεταχτούν στα οικιακά απορρίμματα! Επιστρέψτε τις ελαττωματικές ή μεταχειρισμένες μπαταρίες στον αντιπρόσωπο της Metabo!

Μην πετάτε τις μπαταρίες στο νερό.



Μόνο για χώρες της ΕΕ: Μην πετάτε τα ηλεκτρικά εργαλεία στον κάδο οικιακών απορριμμάτων! Σύμφωνα με την ευρωπαϊκή οδηγία 2012/19/ΕΕ περί ηλεκτρικών και ηλεκτρονικών συσκευών και την ενσωμάτωσή της στο εθνικό δίκαιο, τα ηλεκτρικά εργαλεία πρέπει να συλλέγονται ξεχωριστά και να επιστρέφονται για ανακύκλωση με τρόπο φιλικό προς το περιβάλλον.

Πριν την απόσυρση εκφορτίστε την μπαταρία στο ηλεκτρικό εργαλείο. Ασφαλίστε τις επαφές από τυχόν βραχυκύκλωμα (π.χ. μονώστε τις με αυτοκόλλητη ταινία).

14. Τεχνικά στοιχεία

Διευκρινίσεις σχετικά με τα στοιχεία στη σελίδα 4.

Διατηρούμε το δικαίωμα για αλλαγές, που εξυπηρετούν την τεχνική πρόοδο.

U = Τάση
B = Πλάτος κοπής
H = Μέγ. μήκος μεσινέζας
H_x = Διάμετρος μεσινέζας
n₀ = Αριθμός στροφών χωρίς φορτίο
m = Βάρος (με τη μικρότερη επαναφορτιζόμενη μπαταρία)

Τιμές μέτρησης προσδιορισμένες κατά EN ISO 11806-1, EN 60335-1, EN 50636-2-91.

Επιτρεπόμενη θερμοκρασία περιβάλλοντος κατά τη λειτουργία:

-20 °C έως 50 °C (περιορισμένη απόδοση σε θερμοκρασίες κάτω από 0 °C). Επιτρεπόμενες θερμοκρασίες κατά την αποθήκευση: 0 °C έως 30 °C.

Συνιστώμενες θερμοκρασίες κατά τη φόρτιση: 0 °C έως 40 °C.

eI ΕΛΛΗΝΙΚΑ

=== Συνεχές ρεύμα

Τα αναφερόμενα τεχνικά στοιχεία εννοούνται με ανοχές (σύμφωνα με τις εκάστοτε ισχύουσες τεχνικές προδιαγραφές).

Τιμές εκπομπών

Αυτές οι τιμές καθιστούν δυνατή την εκτίμηση των εκπομπών του ηλεκτρικού εργαλείου και τη σύγκριση διαφόρων ηλεκτρικών εργαλείων. Ανάλογα με τις συνθήκες εργασίας, την κατάσταση του ηλεκτρικού εργαλείου ή των εξαρτημάτων εργασίας μπορεί η πραγματική επιβάρυνση να είναι υψηλότερη ή χαμηλότερη. Για την εκτίμηση λάβετε υπόψη τα διαλείμματα εργασίας και τις φάσεις μικρότερου φορτίου. Με βάση τις αντίστοιχες προσαρμοσμένες τιμές εκτίμησης καθορίστε μέτρα προστασίας για τον χρήστη, π.χ. οργανωτικά μέτρα.

Συνολική τιμή κραδασμών (Διανυσματικό άθροισμα τριών διευθύνσεων):

a_h = Τιμή εκπομπής κραδασμών

K_h = Ανασφάλεια (ταλάντωση)

Τυπικές Α-σταθμισμένες στάθμες ηχητικής πίεσης:

L_{pA} = Στάθμη ηχητικής πίεσης

L_{WA} = Στάθμη ηχητικής ισχύος

K_{pA}, K_{WA} = Αβεβαιότητα

$L_{WA(G)}$ = εγγυημένη στάθμη ηχητικής ισχύος σύμφωνα με την οδηγία 2000/14/EK



 **Φοράτε ωτοασπίδες!**

Eredeti használati utasítás

1. Megfelelőségi nyilatkozat

Kizárólagos felelősségünk tudatában kijelentjük: Ezek az akkus fűkaszák – típus és sorozatszám alapján történő azonosítással *1) – megfelelnek az irányelvek *2) és szabványok *3) összes idevonatkozó rendelkezéseinek. A műszaki dokumentációt l. *6).

2000/14/EK: A megfelelőség kiértékelése a VI. függelék szerint.

Bejelentett szervezet *4), garantiát hangnyomásszint LWA(G) *5), - lásd a 4. oldalon.

2. Rendeltetészerű használat

Az akkus fűkaszák a zsinórfej használata esetén kaszalási- és kitisztítási munkákra, a bozótívágó kés használata esetén pedig fűkaszalásra és a kemény, összecsomósodott gyep, bozót és tövises sövények ritkítására és eltávolítására szolgál.

Az akkus fűkaszát nem szabad sövények, bokrok vagy egyéb növényzet vágására használni, ha a vágási sík nem párhuzamos az altalaj felszínével.

Kizárólag a javasolt vágófejeket és védőberendezéseket használja! Más szerszámok használata (pl. többrészes fém vágószerszámok forgó láncsal és fésűs késsel vagy körfűrész késsel) súlyos sérülésekhez vezethetnek.

Az akkus fűkasza munkavégzés közben a talajhoz érhet.

A nem rendeltetészerű használat során keletkezett károkért kizárólag a felhasználó felel.

Az általánosan elismert balesetmegelőzési előírásokat és biztonsági utasításokat figyelembe kell venni.

3. Általános biztonsági utasítások



Saját testi épsége és az elektromos szerszám védelme érdekében tartsa be az adott szimbólummal jelölt szövegrészekben foglaltakat!



FIGYELMEZTETÉS – A sérülésveszély csökkentése érdekében olvassa el a használati útmutatót.



FIGYELMEZTETÉS –
Olvassa el az ehhez a kéziszerszámhoz mellékelt összes biztonsági figyelmeztetést, előírást,

illusztrációt és műszaki adatokat. Az alábbiakban felsorolt előírások betartásának elmulasztása áramütéshez, tűzhez és/vagy súlyos testi sérülésekhez vezethet.

Kérjük, gondosan őrizzen meg minden biztonsági utasítást és előírást a jövőbeni használat érdekében.

Csak ezekkel a dokumentumokkal együtt adja tovább másnak az elektromos kéziszerszámot.

Fennmaradó kockázat: Az előírásoknak megfelelő használat mellett is fennállhat a géppel való munkavégzés közben maradó kockázat. Vegye figyelembe valamennyi biztonsági utasítást és előírást.

Lehetséges veszélyeztetések:

- Sérülések és anyagi károk, amelyek a szétrepülő tárgyak miatt léphetnek fel.
- Tüdőkárosodás, ha nem viselnek megfelelő védőálarcot.
- Zajkárosodás, ha nem viselnek megfelelő fülvédőt.
- Egészségkárosodás, a rezgés kibocsátás miatt, ha a gépet hosszabb ideig használják, vagy azt nem az előírásoknak megfelelően kezelik, ill. tartják karban.

4. Különleges biztonsági utasítások

4.1 Bevezetés

- Olvassa el gondosan a kezelési útmutatót. Ismerkedjen meg a kezelőelemekkel és a gép megfelelő használatával.
- A gép használata gyermekek, korlátozott fizikai, szenzorikus vagy szellemi képességekkel élő személyek számára, vagy tapasztalat és/vagy ismeretek hiányában, vagy olyan személyek

által, akik a jelen utasításokat nem ismerik, tilos. A helyi előírások a felhasználó életkorát korlátozhatják.

- Mindig figyelni kell arra, hogy a gyerekek ne játszhasznanak a készülékekkel.
- Ne üzemeltesse a gépet, ha személyek, főleg gyermekek, vagy háziállatok vannak a közelben.
- A felhasználó felelős a másokon keletkező sérülésekért és mások tulajdonában fellépő anyagi károkért.
- Ne végezzen a készüléken változtatásokat.
- A nemzeti előírások korlátozhatják a gép használatát.

4.2 Előkészítés

- A gép használata közben mindig viseljen biztonságos, csúszásmentes lábbelit, és hosszú, ellenálló nadrágot. Ne üzemeltesse a gépet mezítláb vagy nyitott lábbelivel. Ne viseljen laza, vagy lelógó zsinórokkal és szalagokkal ellátott ruházatot. Mindig viseljen arcvédőt és védőszemüveget. Viseljen védőkesztyűt.
- A kés használatakor: biztonságos, csúszásmentes, acélsapkás lábbelit használjon.
- Vizsgálja át gondosan a gép alkalmazási területét és távolítsa el onnan azokat a tárgyakat, amelyeket a gép felkaphat és elrepíthet.
- A hosszabbítókábel távolítsa el a gép használati tartományából. A feszültség alatt álló vezeték érintése elektromos áramütést okozhat.
- Használat előtt szemrevételezéssel mindig ellenőrizni kell, hogy a kés, a rögzítőcsavar és a késégség nem kopott-e el vagy nem rongálódott-e meg. Az elkopott vagy rongálódott szerkezeti elemeket ki kell cserélni az egyenetlenség elkerülése érdekében. Cserélje ki a rongálódott részeket vagy a nem olvasható feliratokat.
- Soha ne cserélje ki a nemfém vágószinórt fém vágószinóra. Kizárólag eredeti tartozékokat használjon.
- Ha hosszabb ideig dolgozik, viseljen fülvédőt. A hosszabb időn keresztül ható erős zajszint halláskárosodást okozhat.
- Gyakoroljon minden munkatechnikát. Amennyiben semmilyen gyakorlata nincs ilyen gépekkel kapcsolatban, először kérjen segítséget tapasztalt személyektől.

4.3 Visszacsapódás

- A visszacsapódás a beakadó vagy blokkoló forgó kés miatt bekövetkező hirtelen reakció (24) A beakadás vagy blokkolás a forgó kés hirtelen megállását okozza. Ilyenkor az ellenőrzetlen gép a kés forgásirányával ellentétes irányban a blokkolás helye felé gyorsul. Mindig figyeljen arra, hogy stabilan álljon, tartsa a gépet erősen mindkét markolattal, és kerülsse el a penge elakadását vagy blokkolását. Figyeljen a rejtett akadályokra, amik a kés blokkolását okozhatják.

4.4 Üzemelés

- A gépet csak nappali fényben vagy jó mesterséges világítás mellett lehet használni.
- Kerülje a gép nedves fűvön való üzemeltetését.
- Ne használja a gépet rossz időben, különösen vihar veszélye esetén. Ez csökkenti annak veszélyét, hogy villámcsapás érje.
- A szellőzőnyílásokat idegentestektől mentesen kell tartani.
- Ha fáradt, kábítószerek vagy alkohol hatása alatt áll, vagy orvosságokat vett be, ne használja a berendezést. Az elektromos kéziszerszámmal végzett munka közben már egy pillanatnyi figyelmetlenség is komoly sérülésekhez vezethet.
- Mindig a mellékelt hordszíjat / vállhevedert használja.
- Kerülje el a normálistól eltérő testtartást. Ügyeljen arra, hogy mindig biztosan álljon és az egyensúlyát megtartsa, különösen a lejtőn.
- Ügyeljen a stabil állásra. Amennyiben elvesztené az egyensúlyát, azonnal engedje el a kapcsolót (6).
- Munka közben ügyeljen a helyes testtartásra, tartson szünetet, és váltsa a munkahelyzetét.
- A gépet mindig csak lépésben vezetve használja.
- A lejtőkön mindig a vízszintes irány mentén dolgozzon, soha ne nyírja a fűvet fel- vagy lefelé haladva.
- Egy irányváltotatás alkalmával a lejtőkön legyen mindig nagyon óvatos.
- Ne dolgozzon túl meredek lejtőn.
- Ne nyírjon fűvet meredek lejtők, árkok vagy töltések közelében.
- Figyeljen a gödrökre, barázdákra, kövekre és egyéb rejtett tárgyakra, amelyekben elbotolhat. Távolítsa el az akadályokat, mint pl. köveket és ágakat.
- A vágószerszámot mindig a talaj közelében vezesse.
- Soha ne üzemeltesse a gépet sérült vagy hiányzó védőberendezésekkel vagy -burkolatokkal (pl. lépéshatároló, védőburkolat, markolat).
- A gépet óvatosan, az előírásoknak megfelelően, és lábát a vágóbetétől távol tartva kell bekapcsolni.
- Veszélyes, mozgó alkatrészek miatti veszély. A mozgó alkatrészeket ne érintse meg. Bármilyen érintés előtt minden alkatrésznek teljesen le kell állnia, és ki kell vennie az akkumulátort.
- Ne vigye kezét vagy lábát a forgó részek közelébe vagy alá.
- Kapcsolja ki a motort és vegye ki az akkuegységet. Győződjön meg arról, hogy minden mozgó elem leállt:
 - ha a gépet felügyelet nélkül hagyja;
 - mielőtt a blokkolásokat eltávolítaná;
 - mielőtt a gépet ellenőrizné, meg tisztítaná vagy azokon munkálatokat végezne;
 - ha egy idegen tárgyat eltalált vagy ha a gépet ledobta. Ellenőrizze a gépet a károokra

vonatközösen és javíttassa meg, mielőtt azt újra üzembe helyezné.

- ha a gép szokatlanul erősen vibrálni kezdene.
- Amennyiben a gép szokatlanul erősen vibrálna, gondos ellenőrzésre van szükség:
 - ellenőrizze rongálódásokra tekintettel;
 - cserélje ki, vagy javíttassa meg a megrongálódott alkatrészeket;
 - gondoskodjon arról, hogy minden anya, csap és csavar szorosan meg legyen húzva.
- Egy baleset vagy egy üzemzavar esetén a gépet azonnal ki kell kapcsolni és az akkuegységeket el kell távolítani.

4.5 Karbantartás és tárolás

- Az elektromos szerszámot és tartozékait gondosan ápolja. Sok olyan baleset történik, amelyet az elektromos kéziszerszám nem kielégítő karbantartására lehet visszavezetni.
- Minden anya, csap és csavar mindig feszesen meghúzott állapotban kell legyen annak érdekében, hogy a gép biztonságos üzemállapotát biztosítani lehessen.
- A gép beállításakor figyeljen arra, hogy ne csipődjön be az ujjá a mozgó kések és a gép rögzített elemei közé.
- Vegye ki az akkuegységeket a gépből, várjon, míg valamennyi mozgó alkatrész leáll, mielőtt bármilyen beállítást, átalakítást, karbantartást, tisztítást végezne, vagy tárolná a gépet.
- A kés karbantartásakor figyeljen arra, hogy a kések, a kivett akkuegységek ellenére még mozoghatnak.
- Az elpott vagy megrongálódott alkatrészeket biztonsági okokból ki kell cserélni. Csak eredeti pótalkatrészeket és tartozékokat lehet használni.
- A tároláshoz és a szállításhoz mindig fel kell helyezni a védőburkolatot a késre.

4.6 Az akkus gépek alkalmazása és kezelése

- **Az akkumulátort csak a gyártó által ajánlott töltőkészülékekben tölts fel.** Ha egy bizonyos akkumulátortípus feltöltésére szolgáló töltőkészülékben egy másik akkumulátort próbál feltölteni, tűz keletkezhet.
- **Az elektromos szerszámban csak az ahhoz tartozó akkumulátort használja.** Más akkumulátorok használata személyi sérüléseket és tüzet okozhat.
- **Akadályozza meg a használaton kívüli akkumulátor gémkapcsolkkal, pénzérmékkel, kulcsokkal, szögekkel, csavarokkal és egyéb kisméretű fémtárgyakkal való érintkezését, amelyek az érintkezők rövidzárlatát okozhatják.** Az akkumulátor érintkezői közötti rövidzárlat égési sérüléseket vagy tüzet okozhat.
- **Hibás alkalmazás esetén az akkumulátorból folyadék léphet ki. Kerülje el az érintkezést a folyadékkal. Ha véletlenül mégis érintkezésbe került az akkumulátorfolyadékkal, azonnal öblítse le vízzel az érintett felületet. Ha a folyadék a szemébe jutott, keressen fel ezen kívül egy**

orvost. A kilépő akkumulátorfolyadék irritációkat vagy égéssé bőrsérüléseket okozhat.

- **Ne használjon megrongálódott vagy átalakított akkut.** A megrongálódott vagy megváltoztatott akkumulátorok előreláthatatlan módon viselkedhetnek, amely tűzhöz, robbanáshoz vagy sérülésveszélyhez vezet.
- **Ne tegye ki az akkumulátort tűz, vagy extrém hőmérsékletek hatásának.** Ha az akkumulátort tűznek, vagy 130 °C-ot (265 °F) meghaladó hőmérsékletnek teszik ki, az robbanást okozhat.
- **Tartsa be valamennyi töltési előírást és ne tölts fel az akkumulátort, ha annak a hőmérséklete az utasításokban megadott hőmérséklet tartományon kívül esik.** Az akkumulátor nem megfelelő módon, vagy a megadott hőmérséklet tartományon kívüli feltöltése megrongálhatja az akkumulátort és megnövelheti a tűzveszélyt.
- **Kerülje el a véletlenszerű használatbavételt. Győződjön meg arról, hogy a gépet kikapcsolták, mielőtt csatlakoztatja az akkumulátort, felemeli vagy szállítja a gépet.** Ha a gép szállítása során az ujját a kapcsolón tartja, vagy ha a gépet bekapcsolt állapotban csatlakoztatja az áramforráshoz, az balesetekhez vezethet.
- Vegye ki az akkuegyéget a gépből...
 - ... beállítás, átalakítás, karbantartás vagy tisztítás előtt.
 - ... ha a kezelő eltávolodna a géptől.
 - ... blokkolások eltávolítása előtt.
 - ... idegen testekhez érés után annak érdekében, hogy ellenőrizhesse a gépet rongálódásokra tekintettel.
 - ... azonnali ellenőrzés érdekében, ha a gép túl erősen vibrálni kezdene.



Övja az akkuegyéget a nedvességtől!



Ne tegye ki az akkuegyéget tűz hatásának!

- Ne használjon sérült vagy deformálódott akkuegyéget!
- Ne nyissa fel az akkuegyéget!
- Ne érintse meg vagy ne zárja rövidre az akkuegység érintkezőit!



A hibás lítium-ion akkuegységből enyhén savas, éghető folyadék folyhat ki!



- Ha az akkumulátorfolyadék kifolyik és érintkezésbe kerül a bőrével, azonnal öblítse le bő vízzel. Ha az akkumulátorfolyadék a szemébe kerül, tiszta vízzel mossa ki, és haladéktalanul vesse alá magát orvosi kezelésnek!
- Meghibásodott gép esetén ki kell venni a gépből az akkuegyéget.

A lítium-ionos akkuegység szállítása:

- A lítium-ionos akkuegység szállítása a veszélyes anyagokról szóló rendeletek (UN 3480 és UN 3481) hatálya alá esik. A lítium-ionos akkuegység szállítása során mindig tájékozódjon az aktuálisan érvényes előírásokról. Adott esetben

érdeklődjön a szállító vállalatánál.
Tanúsítvánnyal ellátott csomagolás a Metabo vállalatától igényelhető.

- Csak akkor adjon fel akkuegységet, ha annak háza sértetlen és abból nem lép ki folyadék. Feladáshoz vegye ki az akkuegységet a gépből. Biztosítsa az érintkezők rövidzárlat elleni védelmét (pl. ragasztószalaggal).

4.7 Szimbólumok



FIGYELMEZTETÉS – Általános veszélyhelyzet!



Olvassa el a használati útmutatót.



Figyeljen arra, hogy az elrepülő idegen testek miatt senki ne sérüljön meg. Másokat tartson távol.



Tartsa a közelben tartózkodó személyeket és háziállatokat biztonságos távolságban a berendezéstől.



Másokat tartson távol. Más személyektől és a tárgyaktól tartson legalább

15 m távolságot.



Óvja a készüléket a nedvességtől. Ne tegye ki eső hatásának.



Viseljen szemvédőt.



Viseljen hallásvédő felszerelést. Az erős zajszint halláskárosodást okozhat.



Viseljen fejtvédőt, ha leeső alkatrészek miatti kockázat áll fenn.



Viseljen csúszásmentes lábvédőt.



Ne használjon fém fűrészlapokat.



Viseljen kesztyűt.



Óvakodjon a visszaütéstől.



Óvakodjon a kirepülő alkatrészekről.

5. Áttekintés

Lásd a 2. és 3. oldalt.

- 1 rúd (ergonomikusan hajlított)
- 2 markolat
- 3 felfüggesztési pont
- 4 markolat
- 5 kapcsolóreteszelés

- 6 kapcsoló (be- és kikapcsolás, fordulatszám beállítás)
 - 7 FSD 36-18 LTX BL 40: lépéshatároló (ne használja markolatként)
 - 8 A nyíl jelzi a vágószerszámok forgásirányát
 - 9 szálvágó (FIGYELMEZTETÉS! Sérülésveszély az éles vágóélek miatt)
 - 10 védőburkolat
 - 11 vágófej
 - 12 akkuegység-kireteszelés
 - 13 a kapacitáskijelző nyomógombja *
 - 14 akkuegység(ek) *
 - 15 kapacitás- és figyelmeztető kijelző *
 - 16 zsinór (vágózsínór)
 - 17 sapka (a zsinórfejt)
 - 18 alaptest (a zsinórfejt)
 - 19 lemezfül (védőburkolat rögzítéséhez)
 - 20 csavar (a védőburkolat rögzítéséhez)
 - 21 rúd (a hajtótengely reteszeléséhez)
 - 22 furat (a hajtótengely reteszeléséhez)
 - 23 hajtótengely
 - 24 kés
 - 25 alátét
 - 26 rögzítősapka
 - 27 szorítóanya
 - 28 kombinált kulcs
 - 29 zsinórfej
 - 30 a markolat csavarjai
 - 31 szárnyascsvavar
 - 32 markolatrúd
 - 33 kábeltartó
 - 34 vállleveder
 - 35 karabinerkampó
- * kiviteltől függően

6. Üzembe helyezés



VIGYÁZAT! Kapcsolja ki a gépet és vegye ki az akkuegységet (14). A nem kívánt beindulás súlyos sérüléseket okozhat. A gépnek le kell állnia.



VIGYÁZAT! Sérülésveszély a szálvágó (9) és a kés (24) éles vágóélei miatt. Viseljen védőkésztyűt.

6.1 A védőburkolat (10) felhelyezése (B ábra)



VIGYÁZAT! Sérülésveszély a szálvágó (9) éles vágóéle miatt. Viseljen védőkésztyűt.

1. Akassza be a védőburkolatot (10) a lemezfülbe (19).
2. Csavarja be és erősen húzza meg a csavart (20).

6.2 A zsinórfej (29) felhelyezése / levétele (C ábra)

Felhelyezés

1. Reteszelve a hajtótengelyt (23):
 - a szállított rudat (21) dugja be a furatba (22).
 - Forgassa a hajtótengelyt (23) kézzel, míg a rúd (21) bektattan és a hajtótengely nem forog tovább.

- Az ábrán látható módon csavarja rá a zsinórfejet (29) az óramutató járásával ellentétesen és kézzel húzza meg.
- A hajtótengely kioldása:
- Húzza ki a rudat (21).

Levétele

Ugyanúgy járjon el, mint a felhelyezésnél, csak a zsinórfejet az óramutató járásával egyezően csavarja le.

6.3 A vágózsínor behelyezése (16) a zsinórfejbe (29) (A ábra).

- Az alaptestet (18) tartsa meg. Forgassa el a kupakot (17) az óramutató járásával megegyező irányba, amíg a háromszögjelölések egymással szemben nem lesznek (és/vagy a nyomófej oldalán lévő átmenő horony a zsinórfej háromszögével egy vonalba nem esik).
- Hajlítsa egyenesre a zsinór végét (hogy könnyebben be lehessen tolni).
Tolja a zsinór végét (16) a nyílal és „LINE IN” felirattal jelölt nyílásba. MEGJEGYZÉS: lásd A ábra: pontosan a nyíl irányában tolja be (kicsit ferdén)!
Eredmény: A zsinór vége a szemben lévő nyíláson ismét kijön.
- A rövidebb zsinórvéget húzza ki annyira, hogy mindkét zsinórvég egyenlő hosszúságú legyen.
- Az alaptestet (18) tartsa meg. Forgassa a kupakot (17) az óramutató járásával egyezően: A szál feltekercselődik az alaptestre. Állítsa meg, ha mindkét oldalon még 13 cm (5.1”) zsinór kilóg. (A túl hosszú zsinór az első használatkor automatikusan levágódik a szálvágóról (9)).

6.4 A kés felhelyezése / levétele (D ábra) Felhelyezés

- Reteszelve a hajtótengelyt (23):
- a szállított rudat (21) dugja be a furatba (22).
- Forgassa a hajtótengelyt (23) kézzel, míg a rúd (21) bekattan és a hajtótengely nem forog tovább.
- Az ábrán látható módon helyezze fel a kést (24), alátétet (25) rögzítősapkát (26). VIGYÁZAT! Az alátétet (25) megfelelően körben helyezze fel (lásd D ábra)! Csavarja rá a szorítóanyát (27) az óramutató járásával ellentétesen és a mellékelt kombinált kulccsal (28) erősen húzza meg.
- A hajtótengely kioldása:
- Húzza ki a rudat (21).

Levétele

Ugyanúgy járjon el, mint a felhelyezésnél, csak a szorítóanyát (27) a mellékelt kombinált kulccsal (28) az óramutató járásával egyezően csavarja le.

6.5 A markolat felhelyezése

 VIGYÁZAT! A markolat és a rúd alsó vége közötti távolságnak legalább az E / F. ábrán megadott értéknek kell lennie.

FSB 36-18 LTX BL 40 (E ábra):

- Válassza ki a megfelelő pozíciót, lásd a 7.1 fejezetet.

- A markolatot (2) az ábra szerint helyezze fel a rúdra (1) és a csavarokat (30) erősen húzza meg.

FSB 36-18 LTX BL 40 (F ábra):

- Válassza ki a megfelelő pozíciót, lásd a 7.1 fejezetet.
- Helyezze a markolatrudat (32) az ábrának megfelelően a rúdra (1). Állítsa be a kívánt helyzetet és kívánt szöveget és a szárnyascsavart (31) erősen húzza meg.
- Nyomja a kábelt a kábeltartóba (33) és hagyja bekattanni.

6.6 Akkuegység

Az akkuegységet használat előtt fel kell tölteni. Töltse fel újra az akkuegységet teljesítménycsökkenéskor.

Az akkuegység feltöltésére vonatkozó utasításokat a Metabo töltő használati útmutatójában találhat.

A Li-ion akkuegységeknél kapacitás- és figyelmeztető kijelzővel (15) (kivitteltől függően):

- Nyomja meg a gombot (13) és a LED-lámpák (15) kijelzik a töltésszintet.
- Ha valamelyik LED-lámpa villog, az akkuegység majdnem teljesen lemerült, és újra fel kell tölteni.

Akkuegység behelyezése, kivétele

 VIGYÁZAT! Mielőtt az akkuegységeket kiveszi vagy behelyezi: Kapcsolja ki a gépet és várja meg, míg a motor leáll.

Behelyezés: Nyomja be az akkuegységet (14) bekattanásig.

Kivétel: Nyomja meg az akkuegység-kireteszelés gombját (12) és húzza ki az akkuegységet (14).

7. Használat

 VIGYÁZAT! Üzemeltetés közben viseljen szemvédőt.

7.1 Gép beállítása a használójához (G ábra)

- Húzza meg a vállhevedert (34). A hosszút úgy állítsa be, hogy a karabinerkampó (35) kb. kézszelességgel legyen a csipő alatt.
- A karabinerkampót akassza be a felfüggesztési ponton (3).
- Egyensúlyozza ki a gépet:
- Oldja ki a felfüggesztési pont (3) csavarját.
- Tolja el a felfüggesztési pontot úgy hogy a vágófej (11) kiegyensúlyozott állapotban finoman felfeküdjön a talajon.
- Ismét húzza meg a felfüggesztési pont csavarját.
- A markolatot kényelmes helyzetben helyezze fel. Lásd a 6.5. fejezetet.

7.2 A gép indítása, a fordulatszám módosítása

- A gépet jobb kézzel a (4)-es markolaton és bal kézzel a (2)-es markolaton erősen tartsa meg. FSD 36-18 LTX BL 40: Ne a lépéshatárolónál (7) fogva tartsa.
- A kapcsolóreteszeltést (5) nyomja be és tartsa benyomva.

3. Bekapcsoláshoz nyomja meg a kapcsolót (6). A fordulatszámot benyomással változtathatja meg.

7.3 A gép leállítása

Engedje el a kapcsolót (6). Két kézzel fogja a gépet a markolatoknál, és várja meg, amíg a gép teljesen leáll.

7.4 Kaszálás

A vágófejet (11) mindig a talaj közelében vezesse. A vágófejet (11) egyenletesen mozgassa oda-vissza. Lassan és óvatosan menjen előre.

7.5 A vágózsínór utánállítás

Működő gépnél a zsinórfejet (29) érintse röviden a talajhoz: kb. 3 cm szál utánállítása történik. A túl hosszú zsinór automatikusan levágódik a szálvágóról (9).

Ha a szálak közvetlenül a szálfejnél törnek vagy túl rövidek, kézzel kell kihúzni őket:

-  **VIGYÁZAT!** Vegye ki az akkuegységeket (14). A nem kívánt beindulás súlyos sérüléseket okozhat. A gépnek le kell állnia.
- Kapcsolja ki a gépet, hagyja leállni a motort, vegye ki az akkuegységet (14).
 - A kupakot (17) nyomja le és tartsa lenyomva.
 - A szálakat kézzel húzza ki.
 - Ha a vágózsínór elfogyott: lásd a 6.3 fejezetet.

8. Tisztítás, szállítás, tárolás

 **VIGYÁZAT!** Vegye ki az akkuegységeket (14). A nem kívánt beindulás súlyos sérüléseket okozhat. A gépnek le kell állnia.

 **VIGYÁZAT!** Sérülésveszély a szálvágó (9) és a kés (24) éles vágóélei miatt. Viseljen védőkesztyűt.

8.1 Tisztítás

- Minden használat után meg kell tisztítani: ürítse ki a maradék fűvet, leveleket, szennyeződést és egyéb lerakódásokat.

8.2 Szállítás, tárolás

- A gépet tárolás előtt tisztítsa meg.
- A vágószálat mindig tartsa nedvesen. A száraz vágózsínór gyorsabban szakad el és gyorsabban kopik. Pl. vegye ki a vágószálat a tekercsből és tárolja egy vízestálban.
- Győződjön meg arról, hogy a gépen ne legyen laza vagy megrongálódott elem. Amennyiben szükséges:
 - A sérült alkatrészeket azonnal cserélje ki.
 - Húzza meg a csavarokat.
 - Adott esetben javítsa meg szakműhelyben.
- Tárolja a gépet egy száraz helyen.
- Győződjön meg arról, hogy gyermekek ne férhessenek a gép közelébe.
- **FSB 36-18 LTX BL 40:** A helytakarékos szállításhoz vagy tároláshoz a markolatrúd (32) a szárnyascsavár kioldása után (31) 90°-kal

elforgatható. Húzza meg ismét az (31) szárnyascsavart.

- A tároláshoz és a szállításhoz mindig fel kell helyezni a védőburkolatot a késre.
- A szállításhoz biztonságos helyzetben rögzítse.

9. Karbantartás

 **VIGYÁZAT!** Vegye ki az akkuegységeket (14). A nem kívánt beindulás súlyos sérüléseket okozhat. A gépnek le kell állnia.

 **VIGYÁZAT!** Sérülésveszély a szálvágó (9) és a kés (24) éles vágóélei miatt. Viseljen védőkesztyűt.

9.1 Általános karbantartás

- Ellenőrizze a gépet minden használat előtt megrongálódott, hiányzó vagy laza alkatrészekre, mint csavarokra, anyákra, csapszegekre és sapkára tekintettel.
- A gépet minden használat előtt ellenőrizze sérülésre és elöregedésre vonatkozóan, adott esetben javítsa azt meg szakműhelyben.
- Húzzon meg minden rögzítést és sapkát.
- Tisztítsa meg a gépet egy száraz kendővel. Ne használjon vizet
- **A megrongálódott akkuegységeket tilos karbantartani.** Az akkuegységek bármilyenű karbantartását csak a gyártó, vagy az erre feljogosított ügyfélszolgálat végezheti el.

9.2 A vágózsínór cseréje

Lásd a 6.3. fejezetet.
A rendelési számot lásd a 11. fejezetben

9.3 Életlen kés

 **VIGYÁZAT!** Az életlen vagy rosszul megélezett kés (24) fokozza a visszaütés veszélyét.

Az eltompult kés (24) 180°-kal elforgatható. Ha a kés mindkét oldala életlen, javasoljuk, hogy szakszervizben élesíttesse meg és egyensúlyoztassa ki. Rendszeresen ellenőrizze a kés épségét, adott esetben azonnal javítsa azt meg szakműhelyben.

9.4 Kenés

Nincs szükség kenésre.

10. Problémák és üzemzavarok

Egy világító dióda villog a központi kapacitás kijelzőn (15).

Lemerült az akkuegység.
- Töltse fel az akkuegységeket.

A gép nagyon hangos lesz.

A vágózsínór túl rövid
- Állítsa után a vágószálat (lásd a 7.5 fejezetet)

A kapacitás kijelző és jelzőlámpa minden LED-je (15) villog.

Túlterhelés.

- Hagyja lehűlni a gépet.
- Lassabban menjen előre.

A gép nem indul be.

Az akkumulátor teljesítménye túl alacsony.

- Töltse fel az akkuegységeket.

A gép túl erősen vibrál.

A kést (24) nem egyensúlyozták ki vagy elkopott.

- Cserélje ki a kést (24).

A vágózsínór (16) a két oldalon nem egyenlő hosszú.

- Állítsa után a vágószálat. Lásd a (7.5). fejezetet.

A gép fűnyírás közben leáll.

Lemerült az akkuegység.

- Töltse fel az akkuegységeket.

Blokkolás történt.

- Vegye ki az akkuegységeket (14). Ellenőrizze a kést (24) / zsinórfejet (29).

A gép üzemhőmérséklete túl nagy.

- Hagyja lehűlni a gépet.

11. Tartozékok

Csak eredeti Metabo- vagy CAS (Cordless Alliance System) akkuegységeket és tartozékokat használjon.

Csak olyan tartozékokat használjon, amelyek megfelelnek az ebben a használati utasításban megadott követelményeknek és adatoknak.

- A Bozótívágó kés, 3-szárnyú, Ø 255 mm, védőburkolattal (csereként):
Rendelési szám: 628432000
- B Fűkés, 4-szárnyú, Ø 254 mm, védőburkolattal:
Rendelési szám: 628433000
- C Pót damil, 2 mm-es átmérő, hullámos:
Rendelési szám: 628430000
- D Pót damil, 2 mm-es átmérő, spirál alakú:
Rendelési szám: 628423000
- E komplett zsinórfej (teljes ház tekerccsel és vágószállal együtt), (csereként)
Rendelési szám: 628429000
- F Különböző kapacitású akkuegységek. Csak olyan akkuegységet vásároljon, amelynek feszültsége illik az elektromos kéziszerszámmal.
Rendelési szám: 6253670004,0 Ah (LiHD)
Rendelési szám: 6253680005,5 Ah (LiHD)
Rendelési szám: 6253690008,0 Ah (LiHD)
Rendelési szám: 62554900010,0 Ah (LiHD)
stb.
Rendelési szám: 6255910004,0 Ah (Li-Ion)
Rendelési szám: 625592000 5,2 Ah (Li-Ion)
stb.
- G k: ASC 55, ASC 145, ASC 145 Duo, stb.

A teljes tartozékprogram megtalálható a www.metabo.com honlapon vagy a katalógusban.

12. Javítás



Elektromos szerszám javítását csak villamos szakember végezheti el és csak eredeti alkatrészek felhasználásával!

A javításra szoruló Metabo elektromos kéziszerszámokkal, kérjük, forduljon Metabo szakkereskedőjéhez. A címetek a www.metabo.com honlapon találja.

A pótalkatrészek listája letölthető a www.metabo.com honlapról.

13. Környezetvédelem

Kövesse a régi gépek, csomagolások és tartozékok környezetbarát ártalmatlanítására és újrahasznosítására vonatkozó helyi előírásokat.

Ne dobja az akkuegységet a háztartási szemétkébe! Juttassa vissza a meghibásodott vagy elhasznált akkuegységet a Metabo kereskedőknek!

Ne dobja vízbe az akkuegységet.



Csak az EU tagországok esetében: soha ne dobjon elektromos kéziszerszámot a háztartási hulladék közé! A 2012/19/EU sz., a régi elektromos és elektronikus berendezésekről és annak nemzeti jogba való átvételéről szóló Európai Irányelvnek megfelelően a használt elektromos szerszámokat külön kell gyűjteni és környezetbarát újrahasznosításba kell helyezni. A hulladékeltávolítás előtt működtesse a készüléket az akkuegység teljes lemerüléséig. Biztosítsa az érintkezők rövidzárlat elleni védelmét (pl. ragasztószalaggal).

14. Műszaki adatok

Az adatok értelmezését lásd a 4. oldalon.

A műszaki változtatás joga a továbbfejlesztés érdekében fenntartva.

U	= feszültség
B	= vágásszélesség
H	= max. vágózsínór hossz
H _X	= vágózsínór átmérő
n ₀	= üresjáratú fordulatszám
m	= súly (a legkisebb akkuegységgel)

A mérési eredményeket az EN ISO 11806-1, EN 60335-1, EN 50636-2-91 szabvány szerint határoztuk meg.

Megengedett környezeti hőmérséklet üzemelés közben:

-20 °C - 50 °C (korlátozott teljesítmény 0 °C alatti hőmérséklet esetén). Megengedett környezeti hőmérséklet tárolásnál: 0 °C - 30 °C.

Megengedett környezeti hőmérséklet töltés során: 0 °C - 40 °C.

≡ egyenáram

A megadott műszaki adatokra térés vonatkozik (a mindenkor érvényben levő szabványoknak megfelelően).



Emissziós értékek

Ezek az értékek lehetővé teszik az elektromos szerszám kibocsátási értékeinek meghatározását, illetve különböző elektromos szerszámok összehasonlítását. Az alkalmazási feltételektől, az elektromos szerszám állapotától vagy a használt betétszerszámoktól függően a tényleges környezeti terhelés nagyobb vagy kisebb is lehet. A becsléshez vegye figyelembe a munkaszüneteket és az alacsonyabb környezeti terheléssel járó fázisokat is. A megfelelően alkalmazott becslött értékek alapján írjon elő védőintézkedéseket a felhasználó számára, illetve hozzon szervezési intézkedéseket.

Rezgési összérték (három irányú vektorösszeg):

a_h = rezgés kibocsátási érték

K_h = bizonytalanság (rezgés)

jellemző A-osztályú zajszint:

L_{pA} = hangnyomásszint

L_{WA} = hangteljesítményszint

K_{pA}, K_{WA} = bizonytalanság

$L_{WA(G)}$ = a 2000/14/EK szerint garantált hangteljesítményszint



Viseljen fülvédőt!

Оригинальное руководство по эксплуатации

1. Декларация соответствия

Настоящим мы с полной ответственностью заверяем, что данные аккумуляторные триммеры с идентификацией по типу и серийному номеру *1) отвечают всем действующим положениям директив *2) и норм *3). Для технической документации см *6).

2000/14/ЕС: метод оценки соответствия согласно Приложению VI.
Уполномоченный орган *4). Гарантированный уровень звуковой мощности LWA(G) *5), см. стр. 4.

2. Использование по назначению

Аккумуляторный триммер при использовании триммерной головки предназначен для кошения и расчистки, а при использовании ножа — для покоса травы, прореживания и удаления густой, сросшейся травы, мелких зарослей и колючей изгороди.

Аккумуляторный триммер запрещается использовать для обрезки или тримминга живых изгородей или другой растительности, при которой плоскость реза не параллельна поверхности грунта.

Используйте только рекомендуемые режущие головки и защитные приспособления!
Использование других инструментов (например, многосоставных металлических режущих инструментов с качающимися цепями и шарнирными ножами или круглыми зубчатыми ножами) может привести к тяжелым травмам.

При работе аккумуляторного триммера допускается его контакт с землей.

За ущерб, возникший в результате использования не по назначению, ответственность несет только пользователь.

Необходимо соблюдать общепринятые правила предотвращения несчастных случаев и указания по технике безопасности.

3. Общие указания по технике безопасности



Для вашей собственной безопасности и защиты электроинструмента от повреждений необходимо соблюдать указания, отмеченные в тексте данным символом!



ПРЕДУПРЕЖДЕНИЕ – В целях снижения риска получения травм прочтите данное руководство по эксплуатации.



ПРЕДУПРЕЖДЕНИЕ.
Ознакомьтесь со всеми указаниями по технике безопасности, инструкциями, иллюстрациями и техническими характеристиками, предоставленными вместе с настоящим электроинструментом.

Несоблюдение каких-либо из указанных ниже инструкций может стать причиной поражения электрическим током, пожара и/или тяжелых травм.

Необходимо сохранять все инструкции и указания по технике безопасности для использования в будущем. Передавать электроинструмент следующему владельцу можно только вместе с этими документами.

Остаточные риски: даже при использовании устройства по назначению могут возникать остаточные риски. Соблюдайте все инструкции и указания по технике безопасности.

Возможные угрозы:

- Травмы и материальный ущерб, которые вызваны выдуваемыми частями.
- Нанесение вреда легким, если не надевать подходящий респиратор.

- Нанесение вреда органам слуха, если не надевать подходящие средства защиты слуха.
- Вред для здоровья вследствие вибрации, если машина используется в течение длительного времени или ее техническое обслуживание не выполняется должным образом.

4. Особые указания по технике безопасности

4.1 Введение

- Внимательно прочитайте руководство по эксплуатации. Ознакомьтесь с органами управления и правильным применением машины.
- Не допускайте использование этой машины детьми, людьми с ограниченными физическими, сенсорными или умственными способностями, с недостаточным опытом и/или знаниями или людьми, которые не знакомы с этими инструкциями. Возраст оператора может быть ограничен местными предписаниями.
- Следите за детьми, чтобы они не использовали прибор в качестве игрушки.
- Не эксплуатируйте машину, если люди, особенно дети, или домашние животные находятся поблизости.
- Пользователь отвечает за причинение травм или материального ущерба другим людям или их собственности.
- Не вносите изменения в конструкцию устройства.
- Национальные предписания могут налагать определенные ограничения на эксплуатацию машины.

4.2 Подготовка

- Всегда работайте с машиной в прочной обуви на нескользкой подошве и в длинных прочных брюках. Не эксплуатируйте машину босиком или в открытой обуви. Не надевайте свободную одежду или одежду с висящими шнурками или лямками. Всегда работайте в защитном лицевом щитке и защитных очках. Работайте в защитных перчатках.
- При использовании ножа работайте в прочной обуви с нескользкой подошвой и стальным носком.
- Тщательно проверяйте область эксплуатации машины и удаляйте любые предметы, которые могут быть захвачены машиной и выброшены.

- Следите, чтобы удлинительный кабель не попал в область эксплуатации машины. При контакте с находящимися под напряжением проводами существует риск удара электрическим током.
- Перед использованием всегда производите визуальный контроль, чтобы проверить, не изношены и не повреждены ли нож, крепежные винты и ножевой узел. Изношенные или поврежденные компоненты должны заменяться комплектно во избежание разбалансировки. Замените поврежденные или неподдающиеся прочтению надписи.
- Ни в коем случае не заменяйте неметаллическую леску металлической. Используйте только оригинальные принадлежности.
- При длительной работе пользуйтесь средствами защиты слуха. Длительное воздействие шума высокого уровня может привести к нарушениям слуха.
- Поупражняйтесь в выполнении всех приемов работы. Если у Вас отсутствует опыт работы с такими инструментами, вы должны сначала воспользоваться помощью опытных специалистов.

4.3 Отдача

- Отдача представляет собой внезапный ответный толчок в результате зацепления или заклинивания вращающегося ножа (24). Зацепление или заклинивание ведут к внезапной остановке вращающегося ножа. В результате происходит ускоренное неконтролируемое движение машины в направлении, противоположном направлению вращения ножа в месте заклинивания. Всегда занимайте устойчивое положение, крепко держите машину за обе рукоятки и не допускайте зацепления или заклинивания лезвия. Обращайте внимание также на скрытые препятствия, которые могут привести к зацеплению или заклиниванию лезвия.

4.4 Эксплуатация

- Используйте машину только при дневном или хорошем искусственном освещении.
- Воздерживайтесь от эксплуатации машины при влажной траве.
- Не используйте машину при плохой погоде, особенно если начинается гроза. Это снижает опасность поражения от попадания молнии.
- Держите вентиляционные отверстия свободными от посторонних предметов.
- Не пользуйтесь электроинструментом в состоянии усталости, под воздействием наркотиков, алкоголя или медикаментов. Даже секунда невнимательности при работе с электроинструментом может привести к серьезным травмам.

- Всегда используйте входящий в комплект поставки ремень для переноски / плечевой ремень.
- Сохраняйте правильную осанку. Всегда занимайте устойчивое положение и сохраняйте равновесие, особенно на склоне.
- Следите за тем, чтобы вы находились в устойчивом положении. В случае потери равновесия немедленно отпустите переключатель (6).
- Следите за правильным положением тела при работе, делайте паузы и меняйте рабочее положение.
- Ведите машину только неспешным шагом.
- Всегда работайте на склонах вдоль горизонтального направления, ни в коем случае не косите вверх и вниз.
- Будьте предельно осторожны при смене направления на склонах.
- Не работайте на крутых склонах.
- Не косите траву вблизи обрывов, канав или валов.
- Остерегайтесь ям, канав, камней и других скрытых предметов, которые могут привести к падению. Устраните любые препятствия в виде камней и веток.
- Всегда ведите режущий инструмент близко к земле.
- Ни в коем случае не эксплуатируйте машину при повреждении или отсутствии защитных устройств или кожухов (напр., ограничитель шагового перемещения, защитный кожух, рукоятка).
- Включайте двигатель осторожно, согласно инструкциям, стоя подальше от режущего аппарата.
- Подвижные части машины представляют опасность. Не касайтесь подвижных частей машины. Прикасаться можно только после полной остановки всех деталей и извлечения аккумуляторного блока.
- Держите руки и стопы подальше от вращающихся деталей, не держите их под вращающимися деталями.
- Выключите двигатель и извлеките аккумуляторный(ые) блок(и). Убедитесь, что все подвижные части остановились в следующих случаях:
 - если машина оставлена без присмотра;
 - перед устранением заклинивания;
 - при проверке, чистке машины или при проведении работ на ней;
 - при ударе о посторонний предмет или в случае падения машины (перед тем как снова эксплуатировать машину, проверьте ее на предмет повреждений и при необходимости произведите ремонт);
 - если машина начинает очень сильно вибрировать, что нехарактерно для обычной работы.
- Если машина начала необычно сильно вибрировать, немедленно проведите проверку:

- исследуйте машину на предмет повреждений;
- замените или отремонтируйте поврежденные детали;
- проследите за тем, чтобы все гайки, болты и винты были плотно затянуты.
- Если произошел несчастный случай или неисправность, сразу выключите машину и извлеките аккумуляторные блоки.

4.5 Техническое обслуживание и хранение

- Тщательно ухаживайте за электроинструментом и принадлежностями. Причиной большого числа несчастных случаев является несоблюдение правил технического обслуживания электроинструментов.
- Все гайки, болты и винты должны быть всегда плотно затянуты, чтобы гарантировать безопасное рабочее состояние машины.
- При настройке машины следите за тем, чтобы пальцы не оказались зажатыми между подвижным ножом и неподвижными деталями.
- Извлеките аккумуляторные блоки из машины, дождитесь остановки всех подвижных частей, прежде чем производить какие-либо работы по регулировке, переоборудованию, техническому обслуживанию, очистке или помещению машины на хранение.
- При техобслуживании ножей учтите: несмотря на то, что аккумуляторные блоки извлечены, ножи все еще могут быть подвижными.
- Заменяйте изношенные или поврежденные части из соображений безопасности. Используйте только оригинальные запасные части и принадлежности.
- При хранении и транспортировке всегда надевайте на нож защитный кожух.

4.6 Применение и обращение с инструментами, работающими от аккумуляторов

- **Заряжайте аккумуляторы только в рекомендуемых изготовителем зарядных устройствах.** Зарядное устройство, предусмотренное для определенного вида аккумуляторов, может стать причиной пожара при использовании его с другими аккумуляторами.
- **Применяйте в электроинструментах только предусмотренные для этого аккумуляторы.** Использование других аккумуляторов может привести к травмам и стать причиной пожара.
- **Не храните неиспользуемый аккумулятор вместе с канцелярскими скрепками, монетами, ключами, гвоздями, винтами или другими небольшими металлическими предметами, которые могут вызвать перемыкание контактов.**

Короткое замыкание полюсов аккумулятора может привести к ожогам или пожару.

- **При неправильном применении аккумулятора из него может вытечь аккумуляторная жидкость. Избегайте соприкосновения с ней. При случайном контакте промойте соответствующее место водой. Если эта жидкость попадет в глаза, то дополнительно обратитесь за помощью к врачу.** Вытекающая аккумуляторная жидкость может привести к раздражению кожи или к ожогам.
- **Не используйте поврежденные или измененные аккумуляторы.** Поврежденные или измененные аккумуляторы могут повести себя непредсказуемо, что может привести к возгоранию, взрыву или риску получения травмы.
- **Не кладите аккумулятор в огонь и не подвергайте его воздействию высоких температур.** Огонь и температура выше 130 °C (265 °F) могут вызвать взрыв.
- **Выполняйте все инструкции по зарядке и не заряжайте аккумулятор или инструмент при температуре, выходящей за указанный в руководстве по эксплуатации диапазон.** Неправильная зарядка или зарядка при температурах, выходящих за указанный диапазон, могут повредить батарею и повысить риск возгорания.
- **Избегайте непреднамеренного включения. Перед подключением к аккумулятору или перед переноской инструмента убедитесь в том, что он выключен.** Не держите палец на выключателе во время переноски инструмента или при подключении включенного инструмента к источнику электропитания — это может привести к несчастным случаям.
- Извлекайте аккумуляторные блоки из машины...
 - ...перед каждой регулировкой, переоснащением, техобслуживанием или очисткой;
 - ...оставляя инструмент без присмотра;
 - ... перед снятием блокировки;
 - ...после контакта с инородным телом для проверки инструмента на предмет повреждений;
 - ...для немедленной проверки, когда прибор начинает очень сильно вибрировать.



Примите меры по защите аккумулятора от попадания влаги!

Не подвергайте аккумуляторные блоки воздействию открытого огня!

- Не используйте дефектные или деформированные аккумуляторные блоки!
- Не вскрывайте аккумуляторные блоки!

- Не касайтесь контактов аккумуляторного блока и не замыкайте их накоротко!



Из неисправного литий-ионного аккумуляторного блока может вытекать лабоскопная горячая жидкость!



Если электролит пролился и попал на кожу, немедленно промойте этот участок большим количеством воды. В случае попадания электролита в глаза промойте их чистой водой и срочно обратитесь к врачу!

- В случае поломки инструмента извлеките из него аккумуляторный блок.

Транспортировка литий-ионных аккумуляторных блоков

- Транспортировка литий-ионных аккумуляторных блоков подпадает под действие Правил перевозки опасных грузов (UN 3480 и UN 3481). При отправке литий-ионных аккумуляторных блоков уточните действующие предписания. При необходимости проконсультируйтесь со своей транспортной компанией. Сертифицированную упаковку можно приобрести в фирме Metabo.
- Транспортировка аккумуляторных блоков возможна только в том случае, если корпус не поврежден и из него не вытекает жидкость. Для отправки аккумуляторного блока выньте его из электроинструмента. Примите меры для исключения короткого замыкания контактов (например, изолируйте клейкой лентой).

4.7 Символы



ПРЕДУПРЕЖДЕНИЕ! Общие опасности!



Прочитайте руководство по эксплуатации.



Следите за тем, чтобы никто не получил травму от вылетающих инородных тел. Не допускайте приближения других людей.



Держите устройство на безопасном расстоянии от находящегося вблизи персонала и животных.



Не допускайте приближения других людей. Соблюдайте расстояние минимум в 15 м до людей и предметов.



Примите меры по защите устройства от попадания влаги. Не подвергайте его воздействию дождя.



Работайте в защитных очках.



Работайте в защитных наушниках. Воздействие шума высокого уровня может привести к нарушениям слуха.



Работайте в каске, если существует риск падения деталей.



Работайте в защитной обуви на нескользящей подошве.



Не используйте металлических пильных дисков.



Работайте в защитных перчатках.



Осторожно — отдача!



Осторожно — выбрасывание деталей!

5. Обзор

См. стр. 2 и 3.

- 1 Штанга (с эргономическим изгибом)
- 2 Рукоятка
- 3 Точка подвеса
- 4 Рукоятка
- 5 Блокатор переключателя
- 6 Переключатель (включение/выключение, регулировка частоты вращения)
- 7 FSD 36-18 LTX BL 40: ограничитель шагового перемещения (не используйте в качестве рукоятки)
- 8 Стрелка указывает на направление вращения режущих инструментов
- 9 Нож для отсечки лески (ПРЕДУПРЕЖДЕНИЕ! Опасность травмирования острой кромкой)
- 10 Защитный кожух
- 11 Режущая головка
- 12 Кнопка для разблокировки аккумуляторного блока
- 13 Кнопка индикатора емкости *
- 14 Аккумуляторный блок (аккумуляторные блоки)*
- 15 Сигнальный индикатор емкости *
- 16 Леска
- 17 Колпак (триммерной головки)
- 18 Корпус (триммерной головки)
- 19 Жестяной язычок (защитный кожух)
- 20 Винт (для крепления защитного кожуха)
- 21 Стержень (для блокировки приводного вала)
- 22 Отверстие (для блокировки приводного вала)
- 23 Приводной вал
- 24 Нож
- 25 Шайба
- 26 Нажимной колпак
- 27 Зажимная гайка
- 28 Комбинированный ключ
- 29 Триммерная головка

- 30 Винты рукоятки
- 31 Барашковый винт
- 32 Штанга с рукоятками
- 33 Держатель кабеля
- 34 Плечевой ремень
- 35 Карабин

* в зависимости от комплектации

6. Ввод в эксплуатацию



ПРЕДУПРЕЖДЕНИЕ! Выключите машину и извлеките аккумуляторные блоки (14). Произвольный запуск может привести к тяжелым травмам. Машина должна остановиться.



ПРЕДУПРЕЖДЕНИЕ! Опасность травмирования об острую кромку ножа для отсечки лески (9) и режущего ножа (24). Работайте в защитных перчатках.

6.1 Установка защитного кожуха (10) (рис. В)



ПРЕДУПРЕЖДЕНИЕ! Опасность травмирования об острую кромку ножа для отсечки лески (9). Работайте в защитных перчатках.

1. Вставьте защитный кожух (10) в жестяной язычок (19).
2. Вкрутите винт (20) и с силой затяните.

6.2 Установка/снятие триммерной головки (29) (рис. С)

Установка

1. Блокировка приводного вала (23):
 - Вставьте входящий в комплект поставки стержень (21) в отверстие (22).
 - Вручную проверните приводной вал (23) так, чтобы стержень (21) зафиксировался, заблокировав приводной вал.
2. Как показано на рисунке, навинтите триммерную головку (29) против часовой стрелки и затяните от руки.
3. Деблокировка приводного вала:
 - Извлеките стержень (21).

Снятие

Выполняйте те же действия, что и при установке, только отвинчивайте триммерную головку по часовой стрелке.

6.3 Заправка лески (16) в триммерную головку (29) (рис. А)

1. Удерживайте корпус (18). Поверните колпак (17) по часовой стрелке так, чтобы треугольные отметки находились друг напротив друга (и/или сквозной паз на стороне нажимной головки находился на одной прямой с треугольником на колпаке триммерной головки).
2. Распрямите конец лески (чтобы его было легче вставить).
Вденьте конец лески (16) в отверстие, отмеченное стрелкой и словами «LINE IN». УКАЗАНИЕ. См. рис. А: вденьте леску точно

по направлению стрелки (немного по диагонали)!

Результат: конец лески выходит из противоположного отверстия наружу.

3. Вытяните более короткий конец лески настолько, чтобы оба конца были одной длины.
4. Удерживайте корпус (18). Поворачивайте колпак (17) по часовой стрелке: леска наматывается в корпусе. Остановитесь, когда леска будет выступать с обеих сторон на 13 см (5,1 дюйма). (Слишком длинная леска автоматически обрежется ножом для отсечки лески (9) при первом использовании машины).

6.4 Установна/снятие ножа (рис. D)

Установна

1. Блокировка приводного вала (23):
 - Вставьте входящий в комплект поставки стержень (21) в отверстие (22).
 - Вручную проверните приводной вал (23) так, чтобы стержень (21) зафиксировался, заблокировав приводной вал.
2. Как показано на рисунке, установите нож (24), шайбу (25) и зажимной колпак (26). **ПРЕДУПРЕЖДЕНИЕ!** Установите шайбу (25) в правильном положении (см. рис. D)! Закрутите зажимную гайку (27) против часовой стрелки и с силой затяните входящим в комплект поставки комбинированным ключом (28).
3. Деблокировка приводного вала:
 - Извлеките стержень (21).

Снятие

Выполняйте те же действия, что и при установке, только отвинчивайте зажимную гайку (27) с помощью входящего в комплект поставки комбинированного ключа (28) по часовой стрелке.

6.5 Установна рукоятки

! **ПРЕДУПРЕЖДЕНИЕ!** Расстояние от рукоятки до конца штанги должно быть не меньше значения, указанного на рис. E/F.

FSD 36-18 LTX BL 40 (рис. E):

1. Выберите правильное положение, см. главу 7.1.
2. Установите рукоятку (2) на штанге (1), как показано на рисунке, и с силой затяните винты (30).

FSB 36-18 LTX BL 40 (рис. F):

1. Выберите правильное положение, см. главу 7.1.
2. Установите штангу с рукоятками (32) на штанге (1), как показано на рисунке. Настройте необходимые положение и угол и с силой затяните барашковый винт (31).
3. Надавлив, вставьте кабель в держатель (33), зафиксировав его.

6.6 Аккумуляторный блок

Перед использованием зарядите аккумуляторный блок.

При снижении мощности снова зарядите аккумуляторный блок.

Указания по зарядке аккумуляторного блока см. в руководстве по эксплуатации зарядного устройства Metabo.

Для литий-ионных аккумуляторных блоков с индикатором емкости и сигнальным индикатором (15) (в зависимости от комплектации):

- Нажмите кнопку (13), и светодиоды (15) покажут уровень заряда аккумулятора.
- Один мигающий светодиод указывает на то, что аккумуляторный блок почти разряжен и требует зарядки.

Установна, снятие аккумуляторного блока

! **ПРЕДУПРЕЖДЕНИЕ!** Перед извлечением или установкой аккумуляторных блоков выключите машину и дождитесь остановки двигателя.

Установна: вставьте аккумуляторные блоки (14) до фиксации.

Извлечение: нажмите кнопку разблокировки аккумуляторного блока (12) и извлеките аккумуляторные блоки (14).

7. Использование

! **ПРЕДУПРЕЖДЕНИЕ!** Работайте в защитных очках.

7.1 Настройка машины под пользователя (рис. G)

1. Затяните плечевой ремень (34). Отрегулируйте длину так, чтобы карабин (35) находился ниже бедра примерно на ширину ладони.
2. Зацепите карабин в точке подвеса (3).
3. Отбалансируйте машину:
 - Ослабьте винты в точке подвеса (3).
 - Сместите точку подвеса так, чтобы режущая головка (11) в отбалансированном состоянии слегка опиралась на землю.
 - Затяните винт в точке подвеса.
4. Установите рукоятку в удобное положение. См. главу 6.5.

7.2 Включение машины, изменение частоты вращения

1. Крепко удерживайте машину, держась правой рукой за рукоятку (4), а левой — за рукоятку (2). FSD 36-18 LTX BL 40: не держитесь за ограничитель шагового перемещения (7).
2. Нажмите блокиратор переключателя (5) и удерживайте его в таком положении.
3. Чтобы включить машину, нажмите на выключатель (6). Меняя силу надавливания, можно изменять частоту вращения.

7.3 Остановка машины

Отпустите выключатель (6). Удерживайте машину, держась обеими руками за рукоятки, и дождитесь ее полной остановки.

7.4 Понос

Всегда ведите режущую головку (11) близко к земле. Равномерно перемещайте режущую головку (11) туда-обратно. Идите вперед медленно и осторожно.

7.5 Регулировка длины лески

При **работающей** машине коротким движением коснитесь триммерной головкой (29) почвы: это позволит выпустить прибл. 3 см лески. Слишком длинная леска автоматически обрежется ножом для отсечки лески (9).

Если леска обрывается непосредственно у триммерной головки или слишком короткая, ее необходимо вытянуть вручную.

 **ПРЕДУПРЕЖДЕНИЕ!** Извлеките аккумуляторные блоки (14). Произвольный запуск может привести к тяжелым травмам. Машина должна остановиться.

- Выключите машину, двигатель должен остановиться, извлеките аккумуляторные блоки (14).
- Нажмите на колпак (17) и удерживайте его в этом положении.
- Рукой вытяните леску.
- Если леска израсходована, см. главу 6.3.

8. Очистка, транспортировка, хранение

 **ПРЕДУПРЕЖДЕНИЕ!** Извлеките аккумуляторные блоки (14). Произвольный запуск может привести к тяжелым травмам. Машина должна остановиться.

 **ПРЕДУПРЕЖДЕНИЕ!** Опасность травмирования об острую кромку ножа для отсечки лески (9) и режущего ножа (24). Работайте в защитных перчатках.

8.1 Очистка

- Очищайте машину после каждого использования: удаляйте остатки травы, листву, загрязнения и т. п.

8.2 Транспортировка, хранение

- Перед хранением очистите машину.
- Всегда держите леску влажной. Сухая леска быстрее изнашивается и рвется. Выньте леску из шнура и поместите в ванночку с водой.
- Убедитесь в том, что на машине нет ослабленных или поврежденных деталей. При необходимости:
 - замените поврежденные детали;
 - затяните винты;
 - обратитесь в специализированную мастерскую для ремонта.
- Храните машину в сухом месте.
- Убедитесь, что у детей нет доступа к машине.
- **FSB 36-18 LTX BL 40:** для удобства транспортировки или хранения штангу с

рукоятками (32) можно повернуть на 90°, ослабив барашковый винт (31). Снова затяните барашковый винт (31).

- При хранении и транспортировке всегда надевайте на нож защитный кожух.
- Для транспортировки закрепите машину в надежном положении.

9. Техническое обслуживание

 **ПРЕДУПРЕЖДЕНИЕ!** Извлеките аккумуляторные блоки (14). Произвольный запуск может привести к тяжелым травмам. Машина должна остановиться.

 **ПРЕДУПРЕЖДЕНИЕ!** Опасность травмирования об острую кромку ножа для отсечки лески (9) и режущего ножа (24). Работайте в защитных перчатках.

9.1 Общее техобслуживание

- Перед каждым использованием проверяйте машину на поврежденные, отсутствующие или ослабленные детали, например, винты, гайки, болты и колпачки.
- Перед каждым использованием проверяйте машину на предмет повреждений и старение, при необходимости обратитесь в специализированную мастерскую для ремонта.
- Надлежащим образом затяните все крепления и колпачки.
- Очищайте машину сухой салфеткой. Не используйте воду.
- **Никогда не проводите техобслуживание поврежденных аккумуляторов.** Обслуживать аккумуляторы разрешается только производителю или авторизованной сервисной организации.

9.2 Замена лески

См. главу 6.3.
Номер для заказа, см. главу 11..

9.3 Затупившийся нож

 **ПРЕДУПРЕЖДЕНИЕ!** Затупившийся или неправильно заточенный нож (24) повышает опасность отдачи.

Затупившийся нож (24) может проворачиваться на 180°. Если затуплены обе стороны, рекомендуется производить заточку и балансировку ножа в специализированной мастерской. Регулярно осматривайте нож и в случае повреждений сразу обращайтесь в специализированную мастерскую для ремонта.

9.4 Смазка

Смазка не требуется.

10. Проблемы и неисправности

Один из светодиодов индикатора емкости (15) мигает.

Аккумуляторные блоки разряжены.
- Зарядите аккумуляторные блоки.

Машина стала работать очень громко.

Леска слишком короткая.
- Отрегулируйте длину лески (см. главу 7.5).

Все светодиоды сигнального индикатора емкости (15) мигают.

Перегрузка.
- Дайте машине остыть.
- Двигайтесь вперед медленнее.

Машина не запускается.

Заряд аккумуляторных блоков слишком мал.
- Зарядите аккумуляторные блоки.

Машина сильно вибрирует.

Нож (24) не отбалансирован или износился.
- Замените нож (24).

Концы лески (16) не одинаковы по длине с обеих сторон.
- Отрегулируйте длину лески. См. главу (7.5).

Машина остановилась во время скашивания.

Аккумуляторные блоки разряжены.
- Зарядите аккумуляторные блоки.

Произшло заклинивание.
- Извлеките аккумуляторные блоки (14).
Проверьте нож (24) / триммерную головку (29).

Рабочая температура машины слишком высока.
- Дайте машине остыть.

11. Принадлежности

Следует использовать только оригинальные аккумуляторные блоки и принадлежности фирмы Metabo или CAS (Cordless Alliance System).

Используйте только те принадлежности, которые отвечают требованиям и параметрам, перечисленным в данном руководстве по эксплуатации.

- A Нож трехлопастной, Ø 255 мм, вкл. защитный кожух (как запчасть):
№ для заказа: 628432000
- B Нож для травы, четырехлопастной, Ø 254 мм, вкл. защитный кожух:
№ для заказа: 628433000
- C Сменная леска Ø 2 мм, волнообразная:
№ для заказа: 628430000
- D Сменная леска Ø 2 мм, спиралевидная:
№ для заказа: 628423000
- E Триммерная головка целиком (полный корпус, вкл. шпуню и леску), (как запчасть)
№ для заказа: 628429000
- F Аккумуляторные блоки различной емкости. Приобретайте только такие аккумуляторные блоки, напряжение

которых соответствует вашему электроинstrumentу.

№ для заказа: 6253670004,0 А·ч (LiHD)
№ для заказа: 6253680005,5 А·ч (LiHD)
№ для заказа: 6253690008,0 А·ч (LiHD)
№ для заказа: 62554900010,0 А·ч (LiHD)
и др.

№ для заказа: 6255910004,0 А·ч (Li-Ion)
№ для заказа: 6255920005,2 А·ч (Li-Ion)
и др.

G Зарядные устройства: ASC 55, ASC 145, ASC 145 Duo и др.

Полный ассортимент принадлежностей см. на сайте www.metabo.com или в каталоге.

12. Ремонт

 Ремонт электроинструментов должен осуществляться только квалифицированными специалистами-электриками с использованием только оригинальных запасных частей!

Для ремонта электроинструмента Metabo обращайтесь в региональное представительство Metabo. Адрес см. на сайте www.metabo.com.

Списки запасных частей можно скачать с сайта www.metabo.com.

13. Защита окружающей среды

Соблюдайте национальные предписания по экологически безопасной утилизации и переработке отслуживших инструментов, упаковки и принадлежностей.

Не утилизируйте аккумуляторные блоки вместе с бытовыми отходами! Сдавайте неисправные или отслужившие аккумуляторные блоки дилеру фирмы Metabo!

Не выбрасывайте аккумуляторные блоки в водоемы.

 Только для стран ЕС: не утилизировать электроинструменты вместе с бытовыми отходами! Согласно европейской директиве 2012/19/ЕС по отходам электрического и электронного оборудования и соответствующим национальным нормам отработавшие электроинструменты подлежат сбору с целью их последующей экологически безопасной переработки.

Прежде чем выполнить утилизацию аккумуляторного блока, разрядите его в электроинструменте. Примите меры для исключения короткого замыкания контактов (например, изолируйте клейкой лентой).

14. Технические характеристики

Пояснения к данным, приведенным на стр. 4.

Оставляем за собой право на изменения, обусловленные техническим прогрессом.

U = напряжение

- B = ширина скашивания
- H = макс. длина лески
- H_x = диаметр лески
- n_0 = частота вращения без нагрузки
- m = вес (с самым легким аккумуляторным блоком)

Результаты измерений получены в соответствии со стандартом EN ISO 11806-1, EN 60335-1, EN 50636-2-91.

Допустимая температура окружающего воздуха при эксплуатации: от -20°C до 50°C (ограниченная работоспособность при температуре ниже 0°C). Допустимая температура окружающего воздуха при хранении: от 0°C до 30°C .

Рекомендуемая температура окружающего воздуха при зарядке: от 0°C до 40°C .

== постоянный ток

Указанные технические характеристики имеют допуски (предусмотренные действующими стандартами).

Значения эмиссии шума

Эти значения позволяют оценивать и сравнивать эмиссию шума различных электроинструментов. В зависимости от условий эксплуатации, состояния электроинструмента или используемых рабочих инструментов фактическая нагрузка может быть выше или ниже. Для оценки примерного уровня эмиссии следует учитывать перерывы в работе и фазы работы с пониженной шумовой нагрузкой. Определите перечень мер, например, организационных мероприятий, по защите пользователя с учетом тех или иных значений эмиссии шума.

Общее значение вибрации (векторная сумма в трех направлениях):

a_h = значение вибрации

K_h = коэффициент погрешности (вибрация)

Типичный амплитудно-взвешенный уровень шума:

L_{pA} = уровень звукового давления

L_{WA} = уровень звуковой мощности

K_{pA}, K_{WA} = коэффициент погрешности

$L_{WA(G)}$ = гарантированный уровень звуковой мощности согласно 2000/14/EG



 **Используйте средства защиты органов слуха!**

Тест"; Место нахождения (адрес юридического лица) и адрес места осуществления деятельности: 115419, Россия, город Москва, проезд Рощинский 2-й, д. 8, стр. 4 комн. 10; Телефон: +7 (495)2320944; Адрес электронной почты: serificatest@gmail.com; Аттестат аккредитации № RA.RU.0001.10HA80 от 17.10.2018 г.

Декларация о соответствии: № ЕАЭС N RU Д-DE.PA01.B.37634/21, срок действия с 26.04.2021 по 25.04.2026

Страна изготовления: Китай

Производитель: "Metabowerke GmbH", Metaboallee 1, D-72622 Nuertingen, Германия

Импортер в России:

ООО "Метабо Евразия"

Россия, 127273, Москва,

ул. Березовая аллея, д 5 а, стр 7, офис 106

тел.: +7 495 980 78 41

Дата производства указана на информационной табличке инструмента в формате мм/гггг

Срок службы изделия составляет 7 лет. Не рекомендуется к эксплуатации по истечении 5 лет хранения с даты изготовления без предварительной проверки (дату изготовления см. На этикетке).



Информация для покупателя:

Сертификат соответствия: № ЕАЭС RU С-DE.HA80.B.00614/21, срок действия с 26.04.2021 по 25.04.2026 г., выдан органом по сертификации продукции Общество с ограниченной ответственностью "Сертификат-

Metabowerke GmbH
Metabo-Allee 1
72622 Nuertingen
Germany
www.metabo.com

metabo[®]
PROFESSIONAL POWER TOOL SOLUTIONS