

▶ 11205
11206

BEDIENUNGSANLEITUNG

AEG WALLBOX WB 11 PRO
11 KW, MIT SCHUTZSCHALTER,
KFW-FÖRDERFÄHIG

AEG WALLBOX WB 22 PRO
22 KW, MIT SCHUTZSCHALTER,
KFW-FÖRDERFÄHIG

DE Bedienungsanleitung
GB Operating Instructions
FR Mode d'emploi
IT Istruzioni per l'uso
PL Instrukcja obsługi
HU Kezelési útmutató
CZ Návod k obsluze
HR Priručnik za uporabu
NL Bedieningshandleiding
SL Navodila za uporabo
SK Návod na obsluhu
RO Manualul de utilizare
BG Ръководство за употреба



AEG

HERSTELLER

LRT Automotive GmbH
Impexstr. 7
69190 Walldorf
Deutschland

Telefon +49 (0)6227 63692
Fax +49 (0)6227 63792
E-Mail anfrage@lrt-automotive.de
URL <http://www.lrt-automotive.de>

LIZENZNEHMER

MTS MarkenTechnikService GmbH & Co.KG
Carl-Benz-Straße 2
76761 Rülzheim
Tel.: +49 (0) 7272 | 9801 -100
E-Mail: info@mts-gruppe.com

Alle Rechte an diesem Dokument liegen bei der MTS MarkenTechnikService GmbH & Co.KG.
MTS MarkenTechnikService GmbH & Co.KG behält sich das Recht vor, Änderungen oder Verbesserungen an ihren Produkten ohne Vorankündigung durchzuführen.
Vervielfältigung, Auszug oder Bezugnahme ohne vorheriges schriftliches Einverständnis ist untersagt.
© 2021

Version
1.0

Ausgabedatum
27.04.2021

Änderungen
Erstausgabe

INHALT

1	Zu diesem Dokument	4
2	Sicherheit	5
2.1	Bestimmungsgemäße Verwendung	5
2.2	Vorhersehbare Fehlanwendung	5
2.3	Sicherheitshinweise	5
2.4	Garantie und Haftungsausschluss	6
3	Beschreibung	6
3.1	Aufbau	6
3.2	Funktion	6
3.3	Technische Daten	7
4	Installation	8
5	Bedienung	8
6	Wartung/Reinigung	9
6.1	Prüfung der Sicherheitsfunktion	9
6.2	Reinigung	9
7	Entsorgung	9

1. ZU DIESEM DOKUMENT

Lesen Sie die Bedienungsanleitung vor der Nutzung der Ladestation. Dies ist Voraussetzung für eine störungsfreie Handhabung. Beachten Sie die Sicherheits- und Warnhinweise in dieser Dokumentation. Bewahren Sie die Dokumentation für alle Nutzer zugänglich auf. Diese Dokumentation ist permanenter Bestandteil des beschriebenen Produkts und muss bei Veräußerung dem Käufer mit übergeben werden!

Geltungsbereich

Die Bedienungsanleitung gilt für die Modelle:

- AEG Wallbox WB 11 PRO
- AEG Wallbox WB 22 PRO

Zielgruppe

Die Bedienungsanleitung richtet sich an:

- die Betreiber der Ladestation
- die Nutzer der Ladestation

Qualifikation Elektrofachkräfte

Installations-, Wartungs- und Reparaturarbeiten an der Ladestation dürfen nur von Elektrofachkräften durchgeführt werden. Diese müssen im Umgang mit einem Netzanschluss ausgebildet sein. Elektrofachkräfte sind aufgrund ihrer fachlichen Ausbildung, Kenntnisse und Erfahrungen sowie Kenntnis der einschlägigen Normen und Bestimmungen in der Lage, Arbeiten an elektrischen Anlagen auszuführen und mögliche Gefahren selbstständig zu erkennen. In Deutschland müssen Elektrofachkräfte die Bestimmungen der Unfallverhütungsvorschrift DGUV Vorschrift 3 erfüllen (z. B. Elektroinstallateur-Meister). In anderen Ländern gelten entsprechende Vorschriften, die zu beachten sind.

SICHERHEITSHINWEISE

Aufbau von Sicherheitshinweisen:

⚠ SIGNALWORT

Art und Quelle der Gefahr

⚠ Warnzeichen



Folgen bei Missachtung der Gefahr



- Maßnahmen zur Abwehr der Gefahr
- ...

Das Signalwort kennzeichnet die Höhe des Risikos sowie die Schwere der möglichen Verletzungen:

Signalwort	Bedeutung
⚠ GEFAHR	Dieses Signalwort wird verwendet, um eine unmittelbar gefährliche Situation anzuzeigen, die, wenn sie nicht vermieden wird, eine schwere Verletzung oder den Tod zur Folge hat.
⚠ WARNUNG	Dieses Signalwort wird verwendet, um eine potentiell gefährliche Situation anzuzeigen, die, wenn sie nicht vermieden wird, den Tod oder eine schwere Verletzung zur Folge haben könnte.
⚠ VORSICHT	Dieses Signalwort wird verwendet, um eine potentiell gefährliche Situation anzuzeigen, die, wenn sie nicht vermieden wird, eine geringfügige oder mäßige Verletzung zur Folge haben könnte.
ACHTUNG	Dieses Signalwort ohne Warnzeichen wird verwendet, um eine mögliche Gefahr von Sachschäden anzuzeigen.
HINWEIS	Dieses Signalwort weist auf zusätzliche, für den Anwender nützliche Informationen, wie Bedienerleichterungen und Querverweise hin.

Das Warnzeichen kennzeichnet die Art der Gefahr.

Warnzeichen	Bedeutung
	Allgemeines Warnzeichen, Gefahr von Personenschäden
	Warnung vor elektrischer Spannung

Gebotszeichen	Bedeutung
	Wichtiger Hinweis, Gefahr von Sachschäden
	Querverweis
	Information, Tipp

2. SICHERHEIT

2.1 Bestimmungsgemäße Verwendung



Bestimmungsgemäße Verwendung beachten!

Der Schutz von Personen und Ladestation ist nicht gewährleistet, wenn die Ladestation nicht entsprechend seiner bestimmungsgemäßen Verwendung eingesetzt wird.

- Setzen Sie die Ladestation nur entsprechend der bestimmungsgemäßen Verwendung ein.
- Die MTS MarkenTechnikService GmbH & Co.KG haftet nicht für Schäden, die durch nicht bestimmungsgemäße Verwendung entstehen.
- Lesen Sie diese Bedienungsanleitung vor der Nutzung der Ladestation. Die Kenntnis der Bedienungsanleitung gehört zur bestimmungsgemäßen Verwendung.

Die AEG Wallbox Pro ist eine dreiphasige Ladestation für Elektrofahrzeuge. Es handelt sich um eine Einzelplatzlösung ohne übergeordnetes Leitsystem. Sie kann allerdings über eine MODBUS-Schnittstelle mit einem HEMS verbunden werden. Die Ladestation dient ausschließlich zum Laden von Elektrofahrzeugen nach Lademodus 3 gemäß IEC 61851.

Betreiben Sie die Ladestation nur unter den spezifizierten Betriebsbedingungen, siehe Kap. 3.3 Technische Daten.

Die Ladestation

- ist zum Laden mit Wechselstrom (AC) geeignet.
- wurde gemäß dem internationalen Standard IEC 61851 entworfen und hergestellt.
- erfüllt die Anforderungen der Schutzart IP45.
- ist für den Einsatz im Freien geeignet.
- ist für den Betrieb im privaten Bereich vorgesehen, z. B. Privatgrundstücke.
- ist ausschließlich für die stationäre Montage vorgesehen.



Verwenden Sie keine Verlängerungskabel, Kabeltrommeln, Mehrfachsteckdosen oder Adapter für den Betrieb der Ladestation.

2.2 Vorhersehbare Fehlanwendung

Die Ladestation darf ausschließlich innerhalb der von der MTS MarkenTechnikService GmbH & Co.KG vorgegebenen technischen Daten betrieben werden. Eine andere oder darüberhinausgehende Verwendung als im Kapitel 2.1 Bestimmungsgemäße Verwendung beschrieben, gilt als nicht bestimmungsgemäß. Der Hersteller haftet nicht für hieraus resultierende Schäden.

Möglicher vorhersehbarer Fehlgebrauch:

- Verwendung von Verlängerungskabeln, Kabeltrommeln, Mehrfachsteckdosen oder Adaptern für den Betrieb der Ladestation
- Laden mit anderen Lademodi
- Einsatz im nicht-privaten Bereich

- Einsatz in einer Umgebung mit aggressiven Medien (z. B. Seeluft) oder stark staubhaltigen Medien (z. B. Wüste) oder in explosiver Atmosphäre
- Betrieb außerhalb der spezifizierten Betriebsbedingungen, siehe Kap. 3.3 Technische Daten
- Modifikationen oder Veränderungen an der Ladestation



2.3 Sicherheitshinweise

Montageanleitung beachten!

Das Nichtbeachten der Montageanleitung und die daraus resultierende nicht bestimmungsgemäße Verwendung der Ladestation kann zu lebensgefährlichen Personenschäden und zu Sachschäden an der Ladestation oder am Fahrzeug führen.

- Lesen Sie die Montageanleitung vor der Nutzung der Ladestation.
- Bewahren Sie die Dokumentation für alle Nutzer zugänglich auf.



Warnung vor gefährlicher elektrischer Spannung!

Das Berühren elektrischer Leitungen kann einen tödlichen Stromschlag zur Folge haben.



- Halten Sie das Gehäuse der Ladestation immer geschlossen. Ausschließlich Elektrofachkräfte dürfen das Gehäuse öffnen.
- Lassen Sie Installations-, Wartungs- und Reparaturarbeiten ausschließlich von einer Elektrofachkraft ausführen.
- Lassen Sie Kinder nicht unbeaufsichtigt in die Nähe der Ladestation, während der Ladevorgang läuft.
- Benutzen Sie die Ladestation erst nach der Inbetriebnahme durch eine Elektrofachkraft.



Warnung vor elektromagnetischer Störabstrahlung!



Ladestationen der MTS MarkenTechnikService GmbH & Co.KG, die bestimmungsgemäß betrieben werden, erfüllen die europäische Richtlinie über elektromagnetische Verträglichkeit hinsichtlich der Störabstrahlung. Für den Fall, dass Personen mit Herzschrittmacher oder Defibrillator an Ladestationen und deren Einrichtungen Tätigkeiten ausführen wollen, kann die MTS MarkenTechnikService GmbH & Co.KG keine Aussage über die Eignung dieser medizinischen Geräte treffen.

- Die MTS MarkenTechnikService GmbH & Co.KG empfiehlt betroffenen Personen, erst nach Rücksprache mit dem Hersteller dieser medizinischen Geräte Arbeiten an der Ladestation auszuführen.

- Lagern Sie keine brennbaren, explosiven, chemischen oder andere gefährliche Substanzen in der Nähe der Ladestation.
- Reinigen Sie das Fahrzeug oder die Umgebung der Ladestation nicht mit einem Hochdruckreiniger, während das Fahrzeug an die Ladestation angeschlossen ist. Die Steckverbindung ist nicht druckwasserfest.

2.4 Garantie und Haftungsausschluss

Die LRT Automotive GmbH übernimmt nur für den Auslieferungszustand der Ladestation und für alle von LRT-Fachpersonal und offiziellen Partnerunternehmen geleisteten Arbeiten Verantwortung.

Die Herstellergarantie erlischt bei:

- Nichtbeachten der Sicherheits- und Bedienungshinweise.
- unsachgemäßer Handhabung und nicht bestimmungsgemäßer Verwendung der Ladestation.
- unautorisierter und unsachgemäßer Installation, Wartung und Reparatur der Ladestation.
- Modifikationen oder Veränderungen der Ladestation.
- Schäden durch Feuer, Überflutung und andere Naturkatastrophen.
- Transportschäden oder Schäden, die bei der Installation entstehen.

3. BESCHREIBUNG

3.1 Aufbau

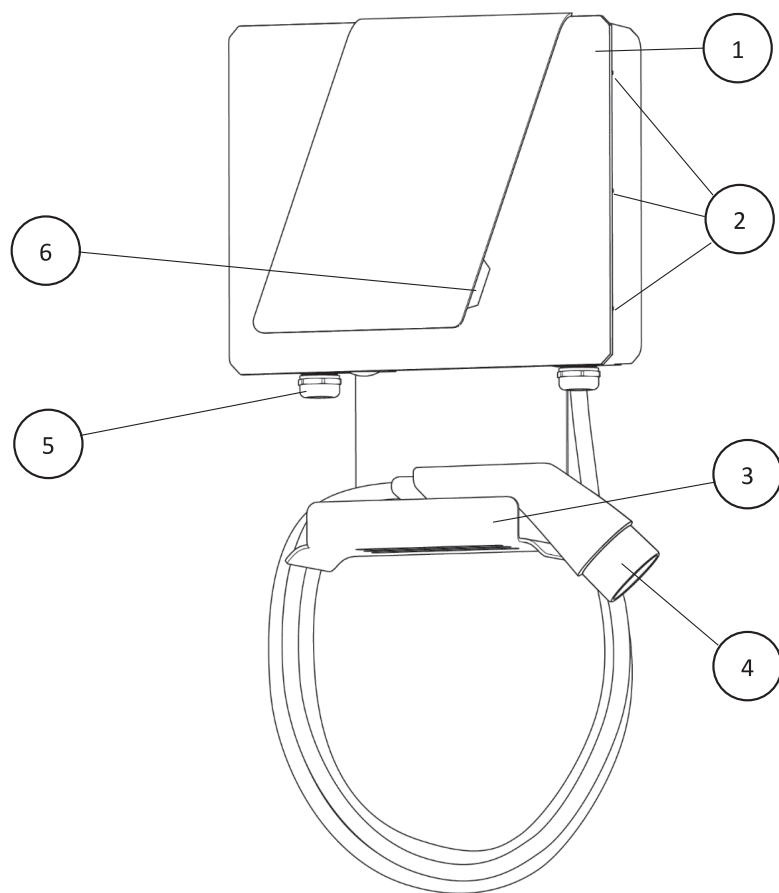

1	Ladegehäuse	4	Ladekabel mit Kupplung
2	Deckelverschraubung	5	Anschluss Stromkabel
3	Halter für Ladekabel	6	LED-Anzeige

Abb. 1: Gehäuse der Ladestation außen

3.2 Funktion

Die AEG Wallbox PRO ist eine dreiphasige Ladestation zum Laden von Elektrofahrzeugen nach Lademodus 3 gemäß IEC 61851 mit Wechselstrom (AC).

Funktionselement	Funktion
Typ 2 Kabel	Kupplung zum Anschließen des Fahrzeugs
LED-Anzeige	Statusanzeige der Ladestation
RCCB Typ A + DC-Fehlerstromerkennung	Sicherung

3.3 Technische Daten

Allgemeine Daten

Modell	AEG Wallbox WB 11 PRO	AEG Wallbox WB 22 PRO
Artikelnummer	11205	11206
Gehäuseabmessungen LxBxH	48x36x13 cm	
Gehäusematerial	PC/ABS V0 + MB	
Gewicht	6,6 kg	
Kabellänge	5 m	

Elektrik

Modell	AEG Wallbox WB 11 PRO	AEG Wallbox WB 22 PRO
Lademodus	Modus 3 – C	
Dreiphasenwechselstrom	3P + N + PE	
Versorgungsspannung	400 V AC ±10 %	
Netzfrequenz	50/60 Hz	
Max. Stromstärke	16 A	32 A
Max. Ladeleistung	11 kW	22 kW
Überspannungskategorie	III	
Ladekupplung	Ladekabel Typ 2 IEC 62196	
Fehlerstrom-Schutzschalter	30mA AC Typ-A RCCB + 6mA DC-Fehlerstromerkennung	
Anschluss	3phasig an RCCB	
Schutzart	IP45	

Umgebungsbedingungen

Modell	AEG Wallbox WB 11 PRO	AEG Wallbox WB 22 PRO
Umgebungstemperatur	-40 °C – 45 °C	
Lagertemperatur	-40 °C – 70 °C	
Max. Luftfeuchtigkeit	5 % – 95 %, nicht kondensierend	
Max. Höhe über dem Meeresspiegel	2000 m	

4. INSTALLATION

Lassen Sie die Ladestation von einer Elektrofachkraft gemäß den örtlichen Sicherheitsbestimmungen und gesetzlichen Vorgaben installieren und absichern.



Warnung vor gefährlicher elektrischer Spannung!



Das Berühren elektrischer Leitungen kann einen tödlichen Stromschlag zur Folge haben.

- Benutzen Sie die Ladestation erst nach der Inbetriebnahme durch eine Elektrofachkraft.



Montageanleitung beachten!

Für die Installation durch eine Elektrofachkraft beachten Sie die Montageanleitung AEG Wallbox WB 11 PRO / AEG Wallbox WB 22 PRO.

5. BEDIENUNG



Warnung vor gefährlicher elektrischer Spannung!



Das Berühren elektrischer Leitungen kann einen tödlichen Stromschlag zur Folge haben.

- Benutzen Sie die Ladestation erst nach der Inbetriebnahme durch eine Elektrofachkraft.
- Fassen Sie die Steckverbindung nicht am Ladekabel an, sondern nur an der Kupplung des Ladekabels.
- Schließen Sie nach Beenden des Ladevorgangs immer die Schutzkappe am Ende der Kupplung des Ladekabels.

Voraussetzungen

- LED-Anzeige leuchtet grün: Die Ladestation ist bereit für einen Ladevorgang.
- Das Fahrzeug steht.
Laden Sie das Elektrofahrzeug nicht auf, wenn sich dieses bewegt. Es muss vollständig zum Stillstand gekommen sein, bevor der Ladevorgang gestartet wird, und darf sich während des Ladens nicht bewegen.

Prüfen Sie vor jedem Ladevorgang die folgenden Punkte:

- Ist die Ladestation fest mit der Wand verbunden?
- Ist das Gehäuse unbeschädigt und geschlossen?
- Ist das Ladekabel unbeschädigt?
Die Ummantelung darf keine Risse aufweisen und kein Metall darf offen sichtbar sein.

Wenn die Antwort auf eine der drei Fragen nein ist, schalten Sie die Stromversorgung der Ladestation umgehend ab und kontaktieren Sie eine Elektrofachkraft oder den Kundenservice für die Reparaturarbeiten.

- Ist die Kupplung des Ladekabels sauber und trocken?
Ist die Kupplung des Ladekabels nass oder verschmutzt, können Sie sie mit einem sauberen und trockenen Tuch reinigen.

Fahrzeug laden

Stecken Sie die Kupplung des Ladekabels in die fahrzeugseitige Steckdose. Die LED-Statusanzeige leuchtet gelb, sobald das Fahrzeug mit der Ladestation verbunden ist. Während des Ladevorgangs leuchten die LEDs blau.

- Das Fahrzeug verriegelt die Ladekupplung und fordert den Ladevorgang an. Solange der Ladevorgang läuft, ist die Ladekupplung verriegelt. Das Ladekabel kann erst nach Beenden/Abbrechen des Vorgangs ausgesteckt werden.

Ladevorgang beenden

Ist das Fahrzeug vollständig geladen, beendet das Fahrzeug den Ladevorgang und gibt die Kupplung des Ladekabels frei.

- Ziehen Sie die Kupplung aus der fahrzeugseitigen Steckdose.
- Schließen Sie die Schutzkappe am Ende der Kupplung des Ladekabels.
- Wickeln Sie das Ladekabel am Halter der Ladestation auf.

Ladevorgang abbrechen

Der Ladevorgang kann abgebrochen werden, wenn der Fahrer sein Fahrzeug nutzen möchte, bevor es vollständig aufgeladen ist.

Sie haben zwei Möglichkeiten, den Ladevorgang abzubrechen:

- über die Bedienelemente im Fahrzeug,
- durch das Ausschalten der gebäudeseitigen Sicherung.

Der Vorgang sollte über die Bedienelemente am Fahrzeug abgebrochen werden. Nur wenn das aus Sicherheitsgründen nicht möglich ist (z. B. wenn das Fahrzeug brennt), sollte die Gebäudesicherung ausgeschaltet werden.

Der Ladevorgang wird fortgesetzt, wenn die Sicherung wieder eingeschaltet wird und das Ladekabel mit dem Fahrzeug verbunden ist.

Störung oder Ausfall

Bei Störung oder Ausfall trennen Sie die Ladestation von der Versorgungsspannung, indem Sie die gebäudeseitige Sicherung ausschalten. Verständigen Sie eine Elektrofachkraft für die Reparaturarbeiten.



Wenn die Gebäude- oder Wallboxsicherung auslöst, darf diese nicht einfach wieder eingeschaltet werden. Daraus können Schäden an der Ladestation, dem Fahrzeug etc. resultieren.

- Trennen Sie das Fahrzeug von der Ladestation.
- Finden und beseitigen Sie den Grund für das Auslösen, ggf. von einer Elektrofachkraft.
Dann kann die Sicherung eingeschaltet und die Ladestation erneut mit dem Fahrzeug verbunden werden.

Tritt eine kurzfristige Überspannung im Versorgungsnetz auf, bspw. durch Blitzeinschlag verursacht, kann es zu einer kurzen Unterbrechung des Ladevorgangs kommen. Nach Abklingen der Stoßspannung setzt die Ladestation den Ladevorgang selbstständig fort.

Bedeutung der LED-Anzeige

LED-Anzeige	Betriebsstatus
Weiß blinkend	Funktionstest
Grün leuchtend	Verfügbar
Gelb leuchtend	Verbunden
Blau leuchtend	Ladevorgang läuft
Rot leuchtend	Fehlfunktion

6. WARTUNG/REINIGUNG

6.1 Prüfung der Sicherheitsfunktion

Lassen Sie die Sicherheitsfunktion der Ladestation zweimal pro Jahr von einer Elektrofachkraft prüfen.

6.2 Reinigung

Wischen Sie das Gehäuse und die Kabelhalterung mit einem feuchten Tuch ab. Verwenden Sie keine aggressiven Reinigungsmittel.

Diese können die Kunststoffteile angreifen.

Reinigen Sie das Fahrzeug oder die Umgebung der Ladestation nicht mit einem Hochdruckreiniger. Die Steckverbindung und die Ladestation sind nicht druckwasserfest.

7. ENTSORGUNG

Die Ladestation ist ein Gerät, das nach den nationalen und regionalen Bestimmungen für Elektro- und Elektronikaltgeräte entsorgt werden muss.

Lassen Sie die Ladestation von einer Elektrofachkraft demontieren und entsorgen.

MANUFACTURER

LRT Automotive GmbH
Impexstr. 7
69190 Walldorf
Germany URL

Phone +49 (0)6227 63692
Fax +49 (0)6227 63792
E-Mail anfrage@lrt-automotive.de
URL <http://www.lrt-automotive.de>

LICENSEE

MTS MarkenTechnikService GmbH & Co.KG
Carl-Benz-Straße 2
76761 Rülzheim
Tel.: +49 (0) 7272 | 9801 -100
E-Mail: info@mts-gruppe.com

All rights to this document are owned by MTS MarkenTechnikService GmbH & Co.KG.
MTS MarkenTechnikService GmbH & Co.KG reserves the right to make changes or improvements to its products without prior notice.
Reproduction, excerpt or reference without prior written consent is prohibited.
© 2021

Version
1.0

Issue date
27/04/2021

Changes
First edition

CONTENTS

- 1 About this document 12
- 2 Safety 13
 - 2.1 Intended use 13
 - 2.2 Foreseeable misuse 13
 - 2.3 Safety instructions 13
 - 2.4 Warranty and disclaimer 14
- 3 Description 14
 - 3.1 Layout 14
 - 3.2 Function 14
 - 3.3 Technical data 15
- 4 Installation 16
- 5 Operation 16
- 6 Maintenance/Cleaning 17
 - 6.1 Testing the safety function 17
 - 6.2 Cleaning 17
- 7 Disposal 17

1.1 ABOUT THIS DOCUMENT

Read these operating instructions before using the charging station.
This is a prerequisite for trouble-free handling.
Observe the safety and warning notices in this documentation.
Keep the documentation accessible to all users.
This documentation is a permanent part of the described product and must be handed over to the buyer at the time of sale!

Scope

The operating instructions apply to the models:

- AEG Wallbox WB 11 PRO
- AEG Wallbox WB 22 PRO

Target group

The operating instructions are intended for:

- the operator of the charging station
- the users of the charging station

Qualification of electricians

Installation, maintenance and repair work on the charging station may only be carried out by qualified electricians. These must be trained in handling a mains connection.

Due to their professional training, knowledge and experience as well as knowledge of the relevant standards and regulations, qualified electricians are able to carry out work on electrical systems and to independently detect possible hazards.

In Germany, qualified electricians must comply with the provisions of the accident prevention regulation DGUV Regulation 3 (e.g. master electrician). In other countries, corresponding regulations apply and must be observed.

SAFETY INFORMATION

Aufbau von Sicherheitshinweisen:

 SIGNAL WORD



Nature and source of the hazard

 Warning sign



Consequences of disregarding the danger



- Measures to avert the danger
- ...

The signal word indicates the level of risk as well as the severity of possible injuries:

Signal word	Meaning
 DANGER	This signal word is used to indicate an imminently hazardous situation which, if not avoided, will result in serious injury or death.
 WARNING	This signal word is used to indicate a potentially hazardous situation which, if not avoided, could result in death or serious injury.
 CAUTION	This signal word is used to indicate a potentially hazardous situation which, if not avoided, could result in minor or moderate injury.
ATTENTION	This signal word without a warning sign is used to indicate a possible danger of property damage.
NOTE	This signal word indicates additional information useful to the user, such as operator facilitations and cross-references.

The warning sign indicates the type of danger:

Warning sign	Meaning
	General warning sign, danger of personal injury
	Warning of electrical voltage

Command sign	Meaning
	Important note, danger of property damage
	Cross-reference
	Information, tip

2. SAFETY

2.1 Use for intended purpose



Observe the intended use!

The protection of persons and the charging station is not guaranteed if the charging station is not used in accordance with its intended use.

- Only use the charging station in accordance with its intended use.
- MTS MarkenTechnikService GmbH & Co.KG is not liable for damage caused by improper use.
- Read these operating instructions before using the charging station. Knowledge of the operating instructions is part of the intended use.

The AEG Wallbox Pro is a three-phase charging station for electric vehicles. This is a stand-alone solution without a higher-level control system. However, it can be connected to a HEMS via a MODBUS interface. The charging station is used exclusively for charging electric vehicles in accordance with charging mode 3 as per IEC 61851.

Only operate the charging station under the specified operating conditions, see Chap. 3.3 Technical data.

The charging station

- is suitable for charging with alternating current (AC).
- has been designed and manufactured in accordance with the international standard IEC 61851.
- meets the requirements of protection class IP45.
- is suitable for outdoor use.
- is intended for operation in private areas, e.g. company car parks or private properties.
- is intended exclusively for stationary installation.



Do not use extension cables, cable drums, multiple sockets or adapters to operate the charging station.

2.2 Foreseeable misuse

The charging station may only be operated within the technical data specified by MTS MarkenTechnikService GmbH & Co.KG. Any use other than that described in chapter 2.1 Intended use is considered improper use.

The manufacturer is not liable for any damage resulting from this.

Possible foreseeable misuse:

- Use of extension cables, cable drums, multiple sockets or adapters for the operation of the charging station
- Charging with other charging modes
- Use in the non-private sphere

- Use in an environment with aggressive media (e.g. sea air) or highly dusty media (e.g. desert) or in explosive atmosphere
- Operation outside the specified operating conditions, see Chap. 3.3 Technical data
- Modifications or changes to the charging station



2.3 Safety information

Follow the operating instructions!

Failure to observe the operating instructions and the resulting non-intended use of the charging station can result in life-threatening personal injury and damage to the charging station or the vehicle.

- Read these operating instructions before using the charging station.
 - Keep the documentation accessible to all users.



Warning of dangerous electrical voltage!



Touching electrical cables can result in a fatal electric shock.

- Always keep the charging station housing closed. Only qualified electricians may open the housing
- All installation, maintenance and repair work carried out exclusively by a qualified electrician.
- Do not leave children unattended near the charging station while charging is in progress.
- Only use the charging station after it has been put into operation by a qualified electrician.



Warning of dangerous electrical voltage!

MTS MarkenTechnikService GmbH & Co.KG charging stations that are operated non-intended comply with the European directive on electromagnetic compatibility with regard to interference radiation. In the event that persons with pacemakers or defibrillators wish to carry out activities at charging stations and their equipment, MTS MarkenTechnikService GmbH & Co.KG cannot make any statement about the suitability of these medical devices.

- MTS MarkenTechnikService GmbH & Co.KG recommends that affected persons only carry out work on the charging station after consulting the manufacturer of these medical devices.

- Do not store flammable, explosive, chemical or other hazardous substances near the charging station.
- Do not clean the vehicle or the area around the charging station with a high-pressure cleaner while the vehicle is connected to the charging station. The plug connection is not resistant to pressurised water.

2.4 Warranty and disclaimer

LRT Automotive GmbH only accepts responsibility for the delivery condition of the charging station and for all work carried out by LRT specialist personnel and official partner companies.

The manufacturer's warranty shall elapse in the event of:

- Failure to observe the safety and operating instructions.
- Improper handling and non-intended use of the charging station.
- Unauthorised and improper installation, maintenance and repair of the charging station.
- Modifications or changes to the charging station.
- Damage caused by fire, flooding and other natural disasters.
- Transport damage or damage caused during installation.

3. DESCRIPTION

3.1 Layout

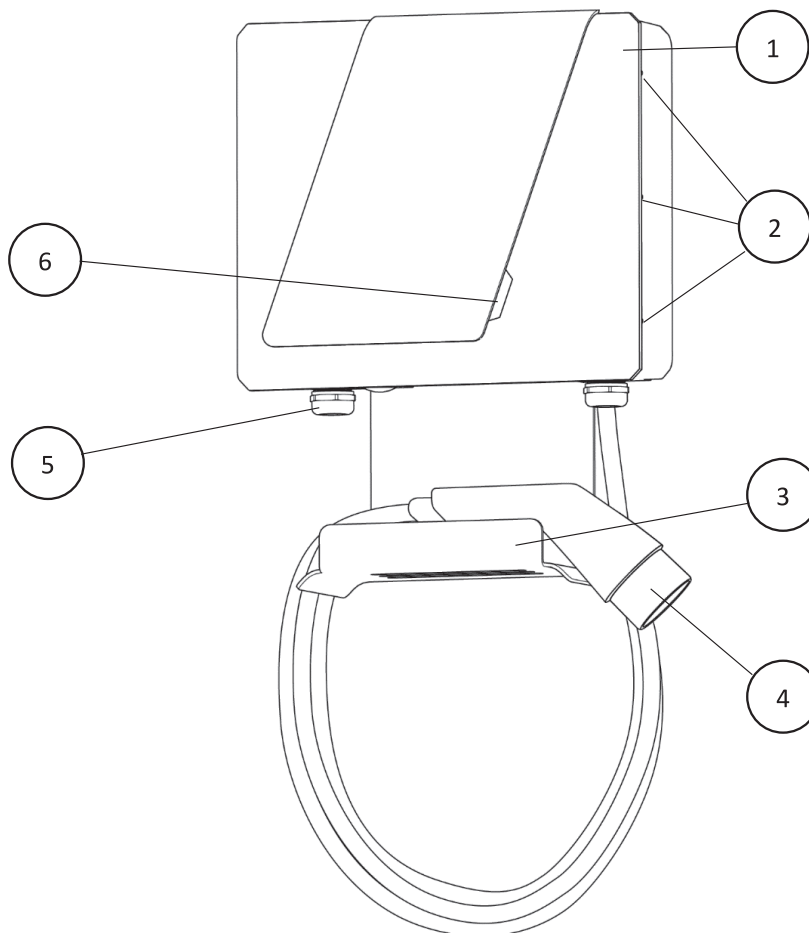

1	Charging housing	4	Charging cable with coupler
2	Cover fitting	5	Power cable connection
3	Bracket for charging cable	6	LED display

Fig. 1: Charging station housing outside

3.2 Function

The AEG Wallbox Pro is a three-phase charging station for charging electric vehicles according to charging mode 3 as per IEC 61851 with alternating current (AC).

Functional element	Function
Type 2 cable	Coupler for connecting the vehicle
LED display	Charging station status display
RCCB type A + DC fault current detection	Safety

3.3 Technical data

General data

Modell	AEG Wallbox WB 11 PRO	AEG Wallbox WB 22 PRO
Article number	11205	11206
Housing dimensions LxWxH	48x36x13 cm	
Housing material	PC/ABS V0 + MB	
Weight	6.6 kg	
Cable length	5 m	

Electrics

Model	AEG Wallbox WB 11 PRO	AEG Wallbox WB 22 PRO
Charging mode	Mode 3 – C	
Three-phase alternating current	3P + N + PE	
Supply voltage	400 V AC ±10 %	
Mains frequency	50/60 Hz	
Max. current	16 A	32 A
Max. charging power	11 kW	22 kW
Overvoltage category	III	
Charging coupler	Charging cable type 2 IEC 62196	
Residual current circuit breaker	30mA AC Type-A RCCB + 6mA DC fault current detection	
Connection	3-phase on RCCB	
Protection type	IP45	

Environmental conditions

Model	AEG Wallbox WB 11 PRO	AEG Wallbox WB 22 PRO
Ambient temperature	-40 °C – 45 °C	
Storage temperature	-40 °C – 70 °C	
Max. humidity	5 % – 95 %, nicht kondensierend	
Max. height above sea level	2000 m	

4. INSTALLATION

Have the charging station installed and secured by a qualified electrician in accordance with local safety regulations and legal requirements.



Warning of dangerous electrical voltage!



Touching electrical cables can result in a fatal electric shock.

- Only use the charging station after it has been put into operation by a qualified electrician.



Follow the installation instructions!

For installation by a qualified electrician, refer to the AEG Wallbox WB 11 PRO / AEG Wallbox WB 22 PRO installation instructions.

5. OPERATION



Warning of dangerous electrical voltage!



Touching electrical cables can result in a fatal electric shock.

- Only use the charging station after it has been put into operation by a qualified electrician.
- Do not touch the plug connection on the charging cable, only on the coupler of the charging cable.
- Always close the protective cap at the end of the charging cable coupler after you have finished charging.

Prerequisite

- LED display lights up green: The charging station is ready for charging.
- The vehicle is stationary.
Do not charge the electric vehicle when it is moving. It must have come to a complete standstill before charging is started and must not move during charging.

Check the following points before every charging process:

- Is the charging station firmly connected to the wall?
- Is the housing undamaged and closed?
- Is the charging cable undamaged?

The sheathing must not have any cracks and no metal must be exposed.

If the answer to any of the three questions is no, switch off the power supply to the charging station immediately and contact an electrician or customer service for repair work.

- Is the coupler of the charging cable clean and dry?

If the coupler of the charging cable is wet or dirty, it can be cleaned with a clean and dry cloth.

Charging a vehicle

Plug the coupler of the charging cable into the vehicle socket. The LED status display lights up yellow as soon as the vehicle is connected to the charging station. During the charging process, the LEDs light up blue.

- The vehicle engages the charging coupler and requests the charging process. As long as the charging process is running, the charging coupler is engaged. The charging cable can only be unplugged after the process has been completed/cancelled.

Ending the charging process

When the vehicle is fully charged, the vehicle stops charging and releases the charging cable coupler.

- Unplug the coupler from the vehicle socket.
- Close the protective cap at the end of the charging cable coupler.
- Wind the charging cable onto the bracket of the charging station.

Cancelling the charging process

The charging process can be cancelled if the driver wants to use his vehicle before it is fully charged.

You have two options to cancel the charging process:

- via the controls in the vehicle,
- by switching off the fuse in the building.

The procedure should be cancelled using the controls on the vehicle.

Only if this is not possible for safety reasons (e.g. if the vehicle is on fire) should the building security system be switched off.

Charging will continue when the fuse is switched on again and the charging cable is connected to the vehicle.

Malfunction or failure

In the event of a fault or failure, disconnect the charging station from the supply voltage by switching off the fuse in the building.

Contact a qualified electrician for the repair work.



If the building or wallbox fuse trips, it must not simply be switched on again. This can result in damage to the charging station, the vehicle, etc.

- Disconnect the vehicle from the charging station.
- Find and eliminate the reason for the tripping or have a qualified electrician do so.

The fuse can then be switched on and the charging station reconnected to the vehicle.

If a short-term overvoltage occurs in the supply network, e.g. caused by a lightning strike, the charging process may be briefly interrupted. After the surge voltage has died down, the charging station continues the charging process automatically.

Meaning of the LED display

LED display	Operating status
Flashing white	Function test
Steady green	Available
Steady yellow	Connected
Steady blue	Charging in progress
Steady red	Malfunction

6. MAINTENANCE/CLEANING

6.1 Testing the safety function

Have the safety function of the charging station checked twice a year by a qualified electrician.

6.2 Cleaning

Wipe the housing and the cable holder with a damp cloth. Do not use any aggressive cleaning agents. These can attack the plastic parts. Do not clean the vehicle or the area around the charging station with a high-pressure cleaner while the vehicle is connected to the charging station. The plug connection is not resistant to pressurised water.

7. DISPOSAL

The charging station is a device that must be disposed of in accordance with national and regional regulations for waste electrical and electronic equipment.

Have the charging station dismantled and disposed of by a qualified electrician.

FABRICANT

LRT Automotive GmbH
Impexstr. 7
69190 Walldorf
Allemagne

Tél. +49 (0)6227 63692
Fax +49 (0)6227 63792
E-Mail anfrage@lrt-automotive.de
Site Web <http://www.lrt-automotive.de>

DÉTENTEUR DE LA LICENCE

MTS MarkenTechnikService GmbH & Co.KG
Carl-Benz-Straße 2
76761 Rülzheim
Tel.: +49 (0) 7272 | 9801 -100
E-Mail: info@mts-gruppe.com

Tous les droits sur ce document sont détenus par la société MTS MarkenTechnikService GmbH & Co.KG.
La société MTS MarkenTechnikService GmbH & Co.KG se réserve le droit d'apporter des modifications ou des améliorations à ses produits sans préavis.
Tout extrait, reproduction ou référence sans autorisation écrite préalable est interdit.
© 2021

Version
1.0

Date de publication
27/04/2021

Modifications
Première édition

SOMMAIRE

1	À propos de ce document	20
2	Sécurité	21
2.1	Utilisation conforme	21
2.2	Mauvaise utilisation prévisible	21
2.3	2.3 Consignes de sécurité	21
2.4	Garantie et avis de non-responsabilité	22
3	Description	22
3.1	Structure	22
3.2	Fonction	22
3.3	Caractéristiques techniques	23
4	Installation	24
5	Commande	24
6	Maintenance/nettoyage	25
6.1	Vérification de la fonction de sécurité	25
6.2	Nettoyage	25
7	Élimination	25

1. À PROPOS DE CE DOCUMENT

Avant d'utiliser la station de charge, lisez le mode d'emploi. Cette lecture constitue une condition préalable à une manipulation sans problème.

Respectez les consignes de sécurité et d'avertissement prodiguées dans cette documentation. Conservez la documentation à un endroit accessible par tous les utilisateurs.

Cette documentation fait partie intégrante du produit décrit et doit être remise à l'acheteur au moment de la vente !

Champ d'application

Le mode d'emploi s'applique aux modèles suivants :

- AEG Wallbox WB 11 PRO
- AEG Wallbox WB 22 PRO

Groupe cible

Le mode d'emploi s'adresse aux personnes suivantes :

- Exploitants de la station de charge
- Utilisateurs de la station de charge

Qualification des électriciens

Les travaux d'installation, de maintenance et de réparation qui concernent la station de charge ne peuvent être réalisés que par des électriciens. Ceux-ci doivent être formés à la manipulation d'un raccordement au réseau.

Grâce à leur formation professionnelle, à leurs connaissances et à leur expérience, ainsi qu'à leur connaissance des normes et réglementations en vigueur, les électriciens sont capables d'effectuer des travaux sur des installations électriques et de détecter d'eux-mêmes les éventuels dangers.

En Allemagne, les électriciens doivent respecter les dispositions de la réglementation sur la prévention des accidents DGUV 3 (par exemple, maître installateur-électricien). Dans les autres pays, les réglementations correspondantes s'appliquent et doivent être respectées.

CONSIGNES DE SÉCURITÉ

Structure des consignes de sécurité :

△ TERME DE SIGNALISATION	Art und Quelle der Gefahr
△ Signe d'avertissement	Conséquences en cas de non-prise en compte du danger <ul style="list-style-type: none"> • Mesures de prévention du danger • ...

2. SÉCURITÉ

2.1 Utilisation conforme



Respecter les consignes d'utilisation conforme !



La protection des personnes et de la station de charge n'est pas garantie si cette dernière n'est pas utilisée aux fins pour lesquelles elle a été conçue.

Le terme de signalisation indique le niveau de risque, ainsi que la gravité des blessures possibles :

Terme de signalisation	Signification
△ DANGER	Ce terme de signalisation signale une situation dangereuse imminente qui, si elle n'est pas évitée, entraînera des blessures graves voire mortelles.
△ AVERTISSEMENT	Ce terme de signalisation signale une situation potentiellement dangereuse qui, si elle n'est pas évitée, peut entraîner des blessures graves voire mortelles.
△ PRUDENCE	Ce terme de signalisation signale une situation potentiellement dangereuse qui, si elle n'est pas évitée, peut entraîner des blessures mineures ou modérées.
ATTENTION	Ce terme de signalisation qui ne s'accompagne pas d'un signe d'avertissement signale un risque possible de dommages matériels.
REMARQUE	Ce terme de signalisation fait référence à des informations supplémentaires utiles pour l'utilisateur, telles que des manières de faciliter le travail de l'opérateur et des références croisées.

Le signe d'avertissement indique le type de danger.

Signe d'avertissement	Signification
	Signe d'avertissement général, risque de blessures
	Avertissement concernant la tension électrique

Signe d'obligation	Signification
	Remarque importante, risque de dommages matériels
	Renvoi
	Information, conseil

- Utilisez la station de charge uniquement de manière conforme.
- La société MTS MarkenTechnikService GmbH & Co.KG décline toute responsabilité quant aux dommages dus à une utilisation non conforme.
- Avant d'utiliser la station de charge, veuillez lire ce mode d'emploi. La connaissance du mode d'emploi est l'une des conditions à remplir pour que l'utilisation soit considérée comme étant conforme.

Le modèle AEG Wallbox Pro est une station de charge triphasée pour véhicules électriques. Il s'agit d'une solution autonome sans système de contrôle de niveau supérieur. Cependant, ce modèle peut être connecté à un HEMS par le biais d'une interface MODBUS. La station de charge sert exclusivement à recharger les véhicules électriques en mode de charge 3 selon la norme CEI 61851.

Exploitez uniquement la station de charge conformément aux conditions de fonctionnement indiquées. Voir le chap. 3.3 Caractéristiques techniques.

La station de charge

- convient au rechargement des véhicules en courant alternatif (CA).
- a été conçue et fabriquée conformément à la norme internationale CEI 61851.
- répond aux exigences de la classe de protection IP45.
- convient à une utilisation en extérieur.
- est destinée à être utilisée dans le domaine privé, par exemple places de parking de sociétés ou propriétés privées.
- est prévue exclusivement pour un montage stationnaire.

 N'utilisez pas de rallonges, de tambours de câble, de multiprises ou d'adaptateurs pour faire fonctionner la station de charge.

2.2 Mauvaise utilisation prévisible

La station de charge ne doit être utilisée que conformément aux caractéristiques techniques prédéfinies par la société MTS MarkenTechnikService GmbH & Co.KG. Toute utilisation autre que celle décrite au chapitre 2.1 Utilisation conforme est considérée comme étant non conforme. Le fabricant décline toute responsabilité quant aux dommages qui en résultent.

Mauvais usage prévisible possible :

- Utilisation de rallonges, de tambours de câble, de multiprises ou d'adaptateurs pour faire fonctionner la station de charge
- Charge réalisée dans d'autres modes de rechargement
- Utilisation hors du domaine privé
- Utilisation dans un environnement présentant des milieux agressifs (par exemple, air marin) ou très poussiéreux (par exemple, désert) ou dans une atmosphère explosive
- Fonctionnement en dehors des conditions de fonctionnement indiquées, voir le chap. 3.3 Caractéristiques techniques
- Modifications ou changements apportés à la station de recharge

2.3 Consignes de sécurité



Respecter le mode d'emploi !

out non-respect du mode d'emploi et toute utilisation incorrecte de la station de charge qui en résulterait peuvent entraîner des blessures potentiellement mortelles, ainsi que des dommages matériels au niveau de la station de charge ou du véhicule.

- Avant d'utiliser la station de charge, lisez le mode d'emploi.
- Conservez la documentation à un endroit accessible par tous les utilisateurs.



Avertissement concernant la tension électrique dangereuse !

Tout contact avec les fils électriques peut entraîner une électrocution mortelle.



- Maintenez toujours le boîtier de la station de charge fermé. Seuls les électriciens sont autorisés à ouvrir le boîtier.
- Vous ne devez confier les travaux d'installation, de maintenance et de réparation qu'à un électricien.
- Pendant le processus de charge, ne laissez pas des enfants sans surveillance à proximité de la station de charge.
- Vous ne devez utiliser la station de charge qu'après qu'un électricien l'a mise en service.



Avertissement concernant le rayonnement parasite électromagnétique !



Les stations de charge de la société MTS MarkenTechnikService GmbH & Co.KG, qui sont utilisées de manière conforme, respectent la directive européenne sur la compatibilité électromagnétique en ce qui concerne le rayonnement parasite. Si des personnes équipées d'un stimulateur cardiaque ou d'un défibrillateur souhaitent utiliser les stations de charge et leurs équipements, la société MTS MarkenTechnikService GmbH & Co.KG ne peut pas se prononcer sur l'adéquation de ces dispositifs médicaux.

- La société MTS MarkenTechnikService GmbH & Co.KG recommande aux personnes concernées de n'effectuer des travaux sur la station de charge qu'après avoir consulté le fabricant de ces dispositifs médicaux.
- Ne stockez pas de substances inflammables, explosives, chimiques ou autres substances dangereuses à proximité de la station de charge.
- Ne nettoyez pas le véhicule ou les alentours de la station de charge avec un nettoyeur haute pression lorsque le véhicule est raccordé à la station de charge. Le connecteur n'est pas résistant à l'eau sous pression.

2.4 Garantie et avis de non-responsabilité

La société LRT Automotive GmbH n'assume que la responsabilité de l'état de livraison de la station de charge et de tous les travaux réalisés par le personnel spécialisé de LRT et de ses partenaires officiels.

Dans les cas suivants, la garantie du fabricant est annulée :

- Non-respect des consignes de sécurité et d'utilisation.
- Manipulation et utilisation non conformes de la station de charge.
- Installation, maintenance et réparation non autorisées et non conformes de la station de charge.
- Modifications ou changements apportés à la station de recharge.
- Dommages causés par un incendie, une inondation ou d'autres catastrophes naturelles.
- Dommages liés au transport ou survenus lors de l'installation.

3. DESCRIPTION

3.1 Structure

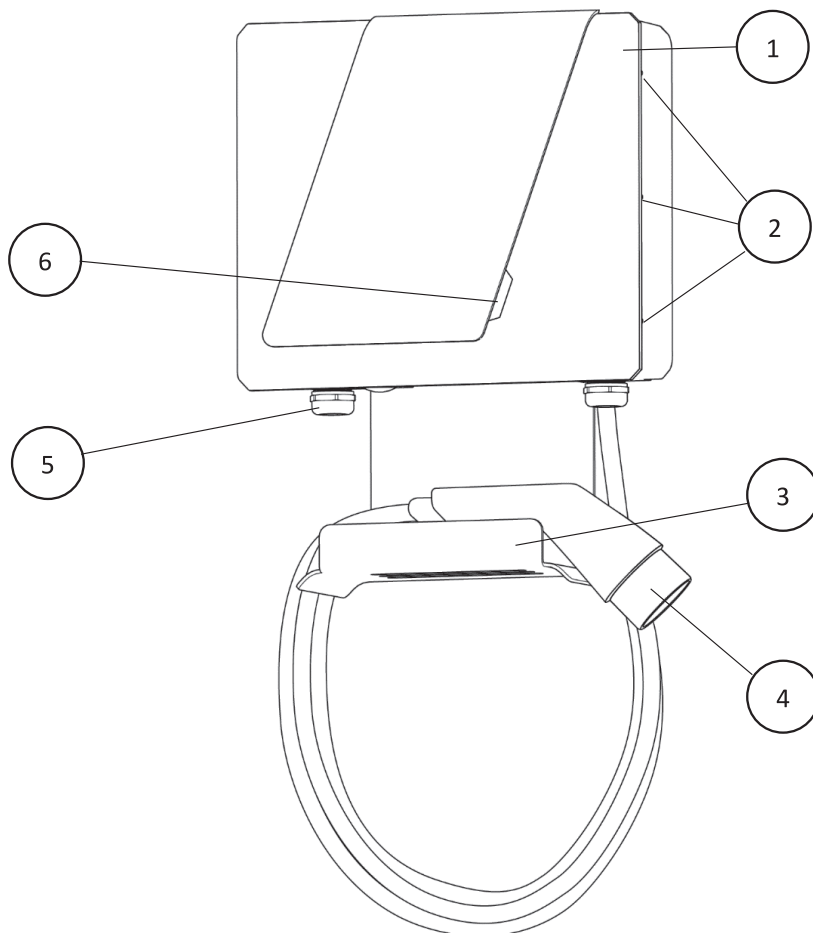

1	Boîtier de chargement	4	Câble de chargement avec couplage
2	Vissage du couvercle	5	Raccord du câble électrique
3	Support du câble de chargement	6	Affichage à LED

Fig. 1 : Boîtier de la station de charge - Extérieur

3.2 Fonction

Le modèle AEG Wallbox Pro est une station de charge triphasée destinée à recharger en courant alternatif (CA) des véhicules électriques en mode de charge 3 selon la norme CEI 61851.

Élément fonctionnel	Fonction
Câble de type 2	Couplage de raccordement du véhicule
Affichage à LED	Affichage de l'état de la station de charge
RCCB type A + Détection du courant de défaut CC	Fusible

3.3 Caractéristiques techniques

Caractéristiques générales

Modèle	AEG Wallbox WB 11 PRO	AEG Wallbox WB 22 PRO
Numéro d'article	11205	11206
Dimensions du boîtier L x l x H	48 x 36 x 13 cm	
Matériau du boîtier	PC/ABS V0 + MB	
Poids	6,6 kg	
Longueur de câble	5 m	

Système électrique

Modèle	AEG Wallbox WB 11 PRO	AEG Wallbox WB 22 PRO
Mode de charge	Mode 3 – C	
Courant alternatif triphasé	3P + N + PE	
Tension d'alimentation	400 V AC ±10 %	
Fréquence du réseau	50/60 Hz	
Ampérage max.	16 A	32 A
Puissance de charge max.	11 kW	22 kW
Catégorie de surtension	III	
Couplage de charge	Câble de charge de type 2 CEI 62196	
Disjoncteur à courant de défaut	30 mA CA type A RCCB + 6 mA Détection du courant de défaut CC	
Raccordement	Triphasé sur RCCB	
Indice de protection	IP45	

Conditions ambiantes

Modèle	AEG Wallbox WB 11 PRO	AEG Wallbox WB 22 PRO
Température ambiante	-40 °C – 45 °C	
Température de stockage	-40 °C – 70 °C	
Humidité de l'air max.	5 % – 95 %, sans condensation	
Altitude max. au-dessus du niveau de la mer	2000 m	

4. INSTALLATION

Faites installer et sécuriser la station de charge par un électricien, conformément aux dispositions de sécurité locales et aux prescriptions légales.



Avertissement concernant la tension électrique dangereuse !



Tout contact avec les fils électriques peut entraîner une électrocution mortelle.

- Vous ne devez utiliser la station de charge qu'après qu'un électricien l'a mise en service.



Respecter les instructions de montage !

Für die Installation durch eine Elektrofachkraft beachten Sie die Montageanleitung AEG Wallbox WB 11 PRO / AEG Wallbox WB 22 PRO.

5. COMMANDE



Avertissement concernant la tension électrique dangereuse !



Tout contact avec les fils électriques peut entraîner une électrocution mortelle.

- Vous ne devez utiliser la station de charge qu'après qu'un électricien l'a mise en service.
- Ne touchez pas le connecteur du câble de chargement, mais uniquement son couplage.
- Une fois le processus de charge terminé, fermez toujours le capuchon de protection situé à l'extrémité du couplage du câble de chargement.

Conditions préalables

- L'affichage à LED s'allume en vert : La station de charge est prête pour un processus de charge.
- Le véhicule est à l'arrêt.
Ne chargez pas le véhicule électrique lorsque celui-ci est en mouvement. Il doit être à l'arrêt complet avant le début du processus de charge et ne doit pas bouger pendant la charge.

Avant chaque processus de charge, vérifiez les points suivants :

- La station de charge est-elle bien connectée au mur ?
- Le boîtier est-il intact et fermé ?
- Le câble de chargement est-il intact ?
La gaine ne doit pas présenter de fissures et aucun métal ne doit être exposé.

Si vous répondez à l'une de ces trois questions par la négative, coupez immédiatement l'alimentation électrique de la station de charge et contactez un électricien ou le service clientèle pour solliciter une réparation.

- Le couplage du câble de chargement est-il propre et sec ?
Si le couplage du câble de chargement est mouillé ou encrassé, vous pouvez le nettoyer avec un chiffon propre et sec.

Charge du véhicule

Branchez le couplage du câble de chargement dans la prise du véhicule. L'affichage d'état à LED s'allume en jaune dès que le véhicule est raccordé à la station de charge. Pendant le processus de charge, les LED s'allument en bleu.

- Le véhicule verrouille le couplage de charge et sollicite le processus de charge. Tant que le processus de charge est en cours, le couplage de charge est verrouillé. Le câble de chargement ne peut être débranché qu'une fois le processus terminé/interrrompu.

Mettre fin au processus de charge

Lorsque le véhicule est entièrement chargé, le véhicule met fin au processus de charge et libère le couplage du câble de chargement.

- Débranchez le couplage de la prise côté véhicule.
- Fermez le capuchon de protection à l'extrémité du couplage du câble de chargement.
- Enroulez le câble de chargement sur le support de la station de charge.

Interrompre le processus de charge

Le processus de charge peut être interrompu si le conducteur souhaite utiliser son véhicule avant qu'il ne soit complètement chargé.

Vous avez deux possibilités pour interrompre le processus de charge :

- au moyen des commandes du véhicule
- en désactivant le fusible côté bâtiment.

La procédure doit être interrompue au moyen des éléments de commande du véhicule. Si cela est impossible pour des raisons de sécurité (par exemple, si le véhicule est en feu), le fusible du bâtiment doit être désactivé.

Le processus de charge se poursuit lorsque le fusible est réactivé et que le câble de chargement est connecté au véhicule.

Dysfonctionnement ou panne

En cas de dysfonctionnement ou de panne, déconnectez la station de charge de la tension d'alimentation en désactivant le fusible côté bâtiment. Contactez un électricien pour solliciter des travaux de réparation.



Si le fusible du bâtiment ou du boîtier mural se déclenche, il ne faut pas simplement le réactiver. Il peut en résulter des dommages au niveau de la station de charge, du véhicule, etc.

- Débranchez le véhicule de la station de charge.
- Identifiez et éliminez la raison du déclenchement. Au besoin, confiez cette tâche à un électricien.
Le fusible peut alors être activé et la station de charge, reconnectée au véhicule.

Si une surtension de courte durée se produit sur le réseau d'alimentation, par exemple à la suite d'un coup de foudre, le processus de charge peut être brièvement interrompu. Une fois la surtension retombée, la station de charge poursuit automatiquement le processus de charge.

Signification de l'affichage à LED

Affichage à LED	État de fonctionnement
Blanc clignotant	Test de fonctionnement
Vert continu	Disponible
Jaune continu	Connecté
Bleu continu	Processus de charge en cours
Rouge continu	Dysfonctionnement

6. MAINTENANCE/NETTOYAGE

6.1 Vérification de la fonction de sécurité

Faites vérifier la fonction de sécurité de la station de charge deux fois par an par un électricien.

6.2 Nettoyage

Essayez le boîtier et le support de câble avec un chiffon humide. N'utilisez pas de produits de nettoyage agressifs. Ceux-ci peuvent attaquer les pièces en plastique. Ne nettoyez pas le véhicule ou les alentours de la station de charge avec un nettoyeur haute pression lorsque le véhicule est raccordé à la station de charge. Le connecteur n'est pas résistant à l'eau sous pression.

7. ÉLIMINATION

La station de charge est un appareil qui doit être éliminé conformément aux dispositions nationales et régionales relatives aux déchets d'équipements électriques et électroniques. Faites démonter et éliminer la station de charge par un électricien.

PRODUTTORE

MTS MarkenTechnikService GmbH & Co.KG
Impexstr. 7
69190 Walldorf
Germania

Telefono +49 (0)6227 63692
Fax +49 (0)6227 63792
E-Mail anfrage@lirt-automotive.de
URL <http://www.lirt-automotive.de>

LICENZIATARIO

MTS MarkenTechnikService GmbH & Co.KG
Carl-Benz-Straße 2
76761 Rülzheim
Tel.: +49 (0) 7272 | 9801 -100
E-Mail: info@mts-gruppe.com

Tutti i diritti relativi al presente documento sono di proprietà di MTS MarkenTechnikService GmbH & Co.KG.
MTS MarkenTechnikService GmbH & Co.KG si riserva il diritto di apportare modifiche o miglioramenti ai propri prodotti senza preavviso.
Sono vietati la copia, l'estrazione o il riferimento senza un consenso preliminare scritto.
© 2021

Versione
1.0

Data pubblicazione
27/04/2021

Modifiche
Prima edizione

INDICE

1	Informazioni sul presente documento	28
2	Sicurezza	29
2.1	Utilizzo conforme alla destinazione d'uso	29
2.2	Utilizzo errato prevedibile	29
2.3	Sicherheitshinweise	29
2.4	Indicazioni di sicurezza	30
3	Descrizione	30
3.1	Struttura	30
3.2	Funzionamento	30
3.3	Dati tecnici	31
4	Installazione	32
5	Comando	32
6	Manutenzione/pulizia	33
6.1	Controllo della funzione di sicurezza	33
6.2	Pulizia	33
7	Smaltimento	33

1. INFORMAZIONI SUL PRESENTE DOCUMENTO

Leggere le istruzioni per l'uso prima di utilizzare la stazione di carica. Ciò costituisce una condizione di base per una gestione priva di problemi. Rispettare le indicazioni di sicurezza e di avvertimento presenti in questo documento. Conservare la documentazione in modo che sia accessibile da qualsiasi operatore.

La presente documentazione è parte integrante del prodotto descritto e deve essere trasferita a sua volta al momento del trasferimento all'acquirente!

Ambito di validità

Le istruzioni per l'uso sono valide per i seguenti modelli:

- AEG Wallbox WB 11 PRO
- AEG Wallbox WB 22 PRO

Destinatari

Le istruzioni per l'uso sono destinate a:

- il gestore della stazione di carica
- l'utilizzatore della stazione di carica

Qualifica degli elettricisti specializzati

Le operazioni di installazione, manutenzione e riparazione sulla stazione di carica possono essere effettuate solo da elettricisti specializzati. Essi devono essere formati nel trattamento di un allacciamento elettrico. Gli elettricisti specializzati sono in grado, sulla base della loro formazione specialistica, delle loro conoscenze ed esperienze, nonché della conoscenza delle norme e delle disposizioni in vigore, di realizzare lavori sugli impianti elettrici e di riconoscere ed evitare in modo indipendente possibili pericoli.

In Germania gli elettricisti specializzati devono rispettare le norme in materia di antinfortunistica DGUV (Deutsche Gesetzliche Unfallversicherung - Assicurazione anti infortuni prevista dalla legislazione tedesca), prescrizione 3 (ad es. installatore elettrico responsabile). In altri paesi devono essere rispettate le relative norme locali.

INDICAZIONI DI SICUREZZA

Struttura delle indicazioni di sicurezza:

⚠ PAROLA DI
SEGNALAZIONE

Tipo e fonte di pericolo



⚠ Segnali di avvertimento Conseguenze del mancato rispetto del pericolo



- Misure per la protezione dal pericolo
- ...

La parola di segnalazione indica l'entità del rischio e quella delle possibili lesioni:

Parola di segnalazione	Significato
⚠ PERICOLO	Questa parola di segnalazione si utilizza per indicare una situazione di pericolo imminente, che, se non evitata, porta a gravi lesioni, persino mortali.
⚠ AVVERTIMENTO	Questa parola di segnalazione si utilizza per indicare una situazione potenzialmente pericolosa che, se non evitata, può comportare lesioni gravi e persino mortali.
⚠ CAUTELA	Questa parola di segnalazione si utilizza per indicare una situazione di pericolo imminente, che, se non evitata, potrebbe comportare lesioni di lieve o media entità.
ATTENZIONE	Questa parola di segnalazione senza segnale di avvertimento si utilizza per indicare un potenziale pericolo di danni materiali.
AVVISO	Questa parola di segnalazione richiama l'attenzione su informazioni utili per l'operatore, come semplificazioni del comando e riferimenti incrociati.

Il segnale di avvertimento contraddistingue la tipologia di pericolo.

Segnali di avvertimento	Significato
	Segnale di avvertimento generale, pericolo di danni personali
	Avvertimento di tensione elettrica

Segnali di obbligo	Significato
	Indicazione importante, pericolo di danni materiali
	Riferimento incrociato
	Informazione, consiglio

2. SICUREZZA

2.1 Utilizzo conforme alla destinazione d'uso



Rispettare l'utilizzo conforme alla destinazione d'uso!

La protezione delle persone e della stazione di carica non è garantita se la stazione di carica non viene impiegata conformemente alla propria destinazione d'uso.

- Utilizzare la stazione di carica solo in conformità con la sua destinazione d'uso.
- MTS MarkenTechnikService GmbH & Co.KG non si assume alcuna responsabilità derivante da un utilizzo non conforme alla destinazione d'uso.
- Leggere le istruzioni per l'uso prima di utilizzare la stazione di carica. La conoscenza delle istruzioni per l'uso è parte integrante dell'utilizzo conforme alla destinazione d'uso.

L'unità AEG Wallbox Pro è una stazione di carica trifase per veicoli elettrici. Si tratta di una soluzione monoposto senza sistema di comando di livello superiore. Può essere comunque collegata mediante un'interfaccia MODBUS con un HEMS. La stazione di carica serve esclusivamente per ricaricare veicoli elettrici come da modalità di carica 3, in conformità con la IEC 61851.

Azionare la stazione di carica solo alle condizioni di esercizio specificate, come indicato nel Cap. 3.3 Dati tecnici.

La stazione di carica

- è adatta solo per il caricamento a corrente alternata (CA).
- è stata progettata e prodotta in base alla norma internazionale IEC 61851.
- soddisfa i requisiti del tipo di protezione IP45.
- è adatta per l'impiego all'aperto.
- è concepita per il funzionamento in aree private, ad es. parcheggi aziendali o terreni privati.
- è progettata solo per il montaggio fisso sul posto.



Non utilizzare cavi di prolunga, tamburi portacavi, prese multiple o adattatori per il funzionamento della stazione di carica.

2.2 Utilizzo errato prevedibile

La stazione di carica può essere utilizzata esclusivamente rispettando i dati tecnici predefiniti da MTS MarkenTechnikService GmbH & Co.KG. Un eventuale utilizzo di altro genere o diverso da quanto indicato nel capitolo 2.1 Utilizzo conforme alla destinazione d'uso è da considerarsi non conforme. Il produttore non si assume alcuna responsabilità per danni da questo derivanti.

Uso improprio eventualmente prevedibile:

- utilizzo di cavi di prolunga, tamburi portacavi, prese multiple o adattatori per il funzionamento della stazione di carica
- caricamento con altre modalità di carica

- impiego in aree non private
- utilizzo in un ambiente con sostanze aggressive (ad es. aria di mare) o sostanze con forte contenuto di polvere (ad es. deserto), oppure in atmosfere esplosive
- funzionamento che non rientra nelle condizioni di esercizio, come indicato nel Cap. 3.3 Dati tecnici
- modifiche o variazioni sulla stazione di carica

2.3 Indicazioni di sicurezza



Attenersi alle istruzioni per l'uso!

L'inosservanza delle istruzioni per l'uso e l'utilizzo non conforme alla destinazione d'uso da questa derivante della stazione di carica può portare a danni personali potenzialmente letali e danni alla stazione di carica o al veicolo.

- Leggere le istruzioni per l'uso prima di utilizzare la stazione di carica.
- Conservare la documentazione in modo che sia accessibile da qualsiasi operatore.



Avvertimento di tensione elettrica pericolosa!

Il contatto con linee elettriche può avere come conseguenza scariche elettriche letali.



- Mantenere sempre chiuso l'alloggiamento della stazione di carica. Solo elettricisti specializzati possono aprire l'alloggiamento.
- Fare eseguire le operazioni di installazione, manutenzione e riparazione soltanto a un elettricista specializzato.
- Non lasciare i bambini senza sorveglianza nei pressi della stazione di carica durante il processo di caricamento in corso.
- Utilizzare la stazione di carica solo dopo la messa in funzione da parte di un elettricista specializzato.



Avvertimento di radiazioni elettromagnetiche parassite!



Le stazioni di carica della MTS MarkenTechnikService GmbH & Co.KG azionate in modo conforme alla destinazione d'uso soddisfano la direttiva europea sulla compatibilità elettromagnetica in relazione alle correnti parassite. Qualora persone con pace-maker o defibrillatore vogliano eseguire attività sulle stazioni di carico e i relativi impianti, MTS MarkenTechnikService GmbH & Co.KG non può fornire alcuna garanzia sulla compatibilità di questi dispositivi medici.

- La MTS MarkenTechnikService GmbH & Co.KG consiglia a queste persone interessate di eseguire operazioni sulla stazione di carica solo previo colloquio con il produttore dei dispositivi medici di riferimento.
- Non conservare sostanze infiammabili, esplosive, chimiche o il altro modo pericolose nelle vicinanze della stazione di carica.
- Non pulire il veicolo o l'ambiente circostanze alla stazione di carica con una pulitrice ad alta pressione mentre il veicolo è collegato alla stazione di carica. Il collegamento a spina non è resistente all'acqua sotto pressione.

2.4 Garanzia ed esclusione di responsabilità

La LRT Automotive GmbH si assume la responsabilità solo allo stato di consegna della stazione di carica e solo per qualsiasi operazioni eseguita da personale specializzato LRT o aziende partner ufficiali.

La garanzia del produttore decade in caso di:

- inosservanza delle indicazioni di sicurezza e di comando.
- manipolazione impropria e utilizzo non conforme alla destinazione d'uso della stazione di carica.
- installazione, manutenzione e riparazione improprie della stazione di carica.
- modifiche o variazioni della stazione di carica.
- danni da incendio, inondazione o altre catastrofi naturali.
- danni da trasporto o danni verificatisi durante l'installazione.

3. DESCRIZIONE

3.1 Struttura

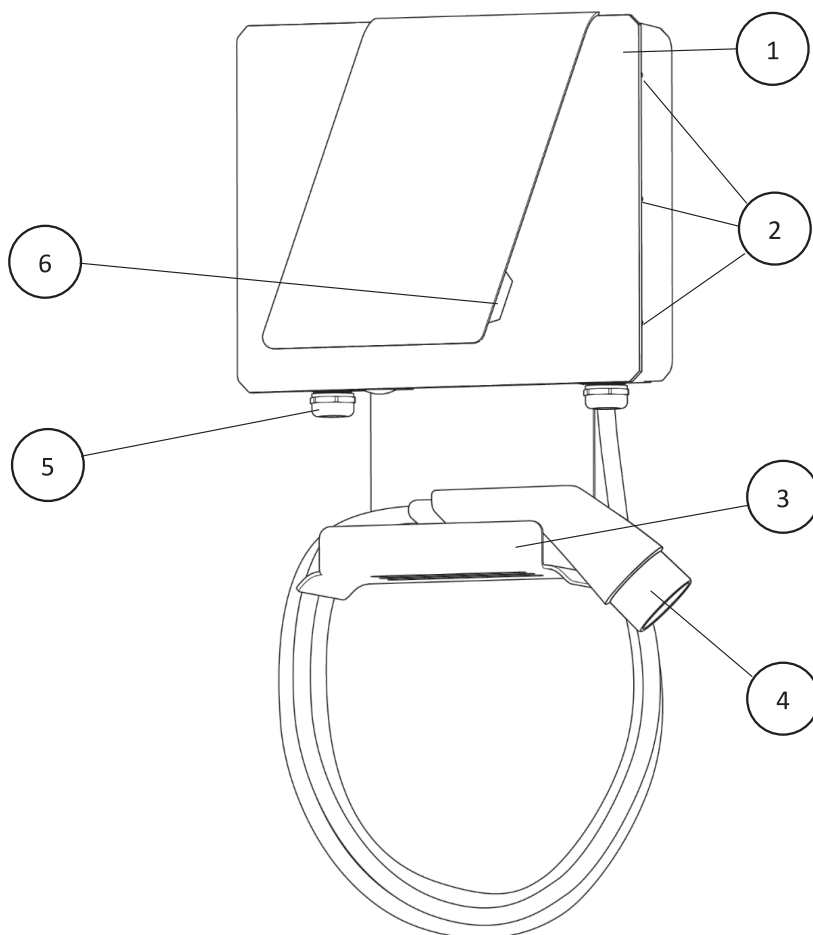

1	Alloggiamento di carica	4	Cavo di ricarica con attacco
2	Collegamento a vite del coperchio	5	Attacco del cavo elettrico
3	Supporto per il cavo di ricarica	6	Indicazione a LED

Fig. 1: Alloggiamento della stazione di carica all'esterno

3.2 Funzionamento

Il prodotto AEG Wallbox Pro è una stazione di carica trifase per il caricamento di veicoli elettrici come da modalità di carica 3, conformemente alla IEC 61851, a corrente alternata (CA).

Elemento funzionale	Funzionamento
Cavo di tipo 2	Attacco di collegamento del veicolo
Indicazione a LED	Indicazione di stato della stazione di carica
RCCB tipo A + riconoscimento delle correnti di guasto CC	Fusibile

3.3 Dati tecnici

Dati generali

Modello	AEG Wallbox WB 11 PRO	AEG Wallbox WB 22 PRO
Codice articolo	11205	11206
Dimensioni dell'alloggiamento Lung.xLarg.xAlt.	48x36x13 cm	
Materiale dell'alloggiamento	PC/ABS V0 + MB	
Peso	6,6 kg	
Lunghezza del cavo	5 m	

Impianto elettrico

Modello	AEG Wallbox WB 11 PRO	AEG Wallbox WB 22 PRO
Modalità di carica	Modalità 3 - C	
Corrente alternata trifase	3P + N + PE	
Tensione di alimentazione	400 V AC ±10 %	
Frequenza di rete	50/60 Hz	
Amperaggio massimo	16 A	32 A
Potenza di carica massima	11 kW	22 kW
Categoria di sovratensione	III	
Attacco di carica	Cavo di ricarica tipo 2 IEC 62196	
Interruttore differenziale	RCCB 30mA CA di tipo A + riconoscimento delle correnti di guasto CC 6mA	
Attacco	trifase su RCCB	
Tipo di protezione	IP45	

Condizioni ambientali

Modello	AEG Wallbox WB 11 PRO	AEG Wallbox WB 22 PRO
Temperatura ambientale	-40 °C - 45 °C	
Temperatura di stoccaggio	-40 °C - 70 °C	
Umidità massima dell'aria	5 % - 95 %, in assenza di condensa	
Altezza massima sul livello del mare	2000 m	

4. INSTALLAZIONE

Fare in modo che la stazione di carica sia installata e messa in sicurezza da un elettricista specializzato, conformemente alle norme di sicurezza locali e alle disposizioni di legge.



Avvertimento di tensione elettrica pericolosa!



Il contatto con linee elettriche può avere come conseguenza scariche elettriche letali.

- Utilizzare la stazione di carica solo dopo la messa in funzione da parte di un elettricista specializzato.



Fare attenzione alle istruzioni di montaggio!

Per l'installazione da parte di un elettricista specializzato, attenersi alle istruzioni di montaggio AEG Wallbox WB 11 PRO / AEG Wallbox WB 22 PRO.

5. COMANDO



Avvertimento di tensione elettrica pericolosa!



Il contatto con linee elettriche può avere come conseguenza scariche elettriche letali.

- Utilizzare la stazione di carica solo dopo la messa in funzione da parte di un elettricista specializzato.
- Non toccare il collegamento a spina sul cavo di ricarica, ma afferrare solo dall'attacco del cavo di ricarica.
- Chiudere sempre, al termine del processo di caricamento, il cappuccio di protezione all'estremità dell'attacco del cavo di ricarica.

Condizioni preliminari

- L'indicazione a LED si accende in verde: La stazione di carica è pronta per il processo di caricamento.
- Il veicolo è fermo.
Non ricaricare il veicolo elettrico quando è in movimento. Occorre portarlo in uno stato di arresto completo prima di avviare il processo di caricamento e non si deve spostare durante il caricamento.

Prima di ogni processo di caricamento, controllare i seguenti punti:

- La stazione di carica è correttamente collegata alla parete?
- L'alloggiamento non presenta danni ed è chiuso?
- Il cavo di ricarica non è danneggiato?
Il rivestimento esterno non deve presentare crepe e non deve essere visibile del metallo.

Se la risposta a una delle tre domande è negativa, disattivare l'alimentazione elettrica della stazione di carica e contattare un elettricista specializzato o il servizio clienti per le operazioni di riparazione.

- L'attacco del cavo di ricarica è asciutto e pulito?
Se l'attacco del cavo di ricarica è bagnato o sporco, è possibile pulirlo con uno straccio pulito e asciutto.

Caricamento di un veicolo

Inserire la spina del cavo di ricarica nella presa sul lato del veicolo.

L'indicazione di stato a LED si accende in giallo non appena il veicolo è collegato con la stazione di carica. Durante il processo di caricamento, i LED si accendono in blu.

- Il veicolo blocca l'attacco di carica e richiede il processo di caricamento. Fino a quando il processo di caricamento è in corso, l'attacco di carica è bloccato. Il cavo di ricarica può essere scollegato solo al termine/dopo l'interruzione del processo.

Fine del processo di carica

Quando il veicolo è completamente carico, questo conclude il processo di caricamento e sblocca l'attacco del cavo di ricarica.

- Estrarre l'attacco dalla presa sul lato del veicolo.
- Al termine del processo di caricamento, chiudere il cappuccio di protezione all'estremità dell'attacco del cavo di ricarica.
- Avvolgere il cavo di ricarica sul supporto della stazione di carica.

Interruzione del processo di caricamento

Il processo di caricamento può essere interrotto se il conducente desidera utilizzare il suo veicolo prima che sia completamente ricaricato.

Sussistono due possibilità per interrompere il processo di caricamento:

- mediante elementi di comando nel veicolo,
- disattivando il fusibile sul lato del sistema.

Il processo dovrebbe essere interrotto mediante elementi di comando sul veicolo. Solo se non è possibile per motivi di sicurezza (ad es. se il veicolo brucia), si dovrebbe disattivare il fusibile del sistema.

Il processo di caricamento prosegue se si riattiva il fusibile e il cavo di ricarica è collegato con il veicolo.

Guasto o anomalia

In caso di guasto o anomalia, scollegare la stazione di carica dalla tensione di alimentazione disattivando il fusibile sul lato del sistema. Informare un elettricista specializzato per le operazioni di riparazione.



Se il fusibile del sistema o della scatola a parete scatta, non deve essere semplicemente riattivato. Facendo questo possono verificarsi danni alla stazione di carica, al veicolo etc.

- Scollegare il veicolo dalla stazione di carica.
 - Trovare ed eliminare il motivo dell'attivazione del fusibile, affidando eventualmente il lavoro a un elettricista specializzato.
- Si può poi attivare il fusibile e ricollegare la stazione di carica con il veicolo.

Se una si presenta una sovratensione di breve durata nella rete di alimentazione, ad esempio a causa di fulmini, può verificarsi una breve interruzione del processo di caricamento. Dopo la compensazione della tensione impulsiva, la stazione di carica prosegue il processo di caricamento.

Significato dell'indicazione a LED

Indicazione a LED	Stato di funzionamento
Bianco lampeggiante	Test di funzionamento
Luce verde fissa	Disponibile
Luce gialla fissa	Collegata
Luce blu fissa	Processo di caricamento in corso
Luce rossa fissa	Malfunzionamento

6. MANUTENZIONE/PULIZIA

6.1 Controllo della funzione di sicurezza

Fare verificare due volte all'anno la funzione di sicurezza della stazione di carica da un elettricista specializzato.

6.2 Pulizia

Pulire l'alloggiamento e il supporto del cavo strofinando con un panno umido. Non utilizzare detergenti aggressivi. Questi possono corrodere le parti in plastica.

Non pulire il veicolo o l'ambiente circostanze alla stazione di carica con una pulitrice ad alta pressione mentre il veicolo è collegato alla stazione di carica. Il collegamento a spina non è resistente all'acqua sotto pressione.

7. SMALTIMENTO

La stazione di carica è un dispositivo che deve essere smaltito in base alle norme nazionali e regionali in relazione a rottami elettrici ed elettronici.

Fare smontare e smaltire la stazione di carica da un elettricista specializzato.

PRODUCENT

LRT Automotive GmbH
Impexstr. 7
69190 Walldorf
Niemcy

Telefon +49 (0)6227 63692
Faks +49 (0)6227 63792
E-Mail anfrage@lrt-automotive.de
URL <http://www.lrt-automotive.de>

LICENCJOBIORCA

MTS MarkenTechnikService GmbH & Co.KG
Carl-Benz-Straße 2
76761 Rülzheim
Tel.: +49 (0) 7272 | 9801 -100
E-Mail: info@mts-gruppe.com

Wszelkie prawa do niniejszego dokumentu przysługują MTS MarkenTechnikService GmbH & Co.KG.
MTS MarkenTechnikService GmbH & Co.KG zastrzega sobie prawo do przeprowadzania zmian lub poprawek do swoich produktów bez wcześniejszego informowania.
Powielanie, wykorzystywanie fragmentów lub powoływanie się bez wcześniejszej zgody na piśmie jest zabronione.
© 2021

Wersja
1.0

Data wydania
2021-04-27

Zmiany
Pierwsze wydanie

SPIS TREŚCI

1	O tym dokumencie	36
2	Bezpieczeństwo	37
2.1	Zastosowanie zgodne z przeznaczeniem	37
2.2	Możliwe niewłaściwe użycie	37
2.3	Wskazówki dotyczące bezpieczeństwa	37
2.4	Gwarancja i wyłączenie odpowiedzialności	38
3	Opis	38
3.1	Budowa	38
3.2	Działanie	38
3.3	Dane techniczne	39
4	Instalacja	40
5	Obsługa	40
6	Konserwacja/czyszczenie	41
6.1	Kontrola funkcji bezpieczeństwa	41
6.2	Czyszczenie	41
7	Utylizacja	41

1. O TYM DOKUMENCIE

Przed użyciem stacji ładowania przeczytać instrukcję obsługi.
Jest to warunkiem bezusterkowej obsługi.

Przestrzegać wskazówek dotyczących bezpieczeństwa i wskazówek ostrzegawczych zawartych w niniejszej dokumentacji. Dokumentację przechowywać w miejscu dostępnym dla wszystkich użytkowników. Niniejsza dokumentacja stanowi stałą część opisywanego produktu i musi być przekazana kupującemu w przypadku sprzedaży!

Zakres obowiązywania

Instrukcja obsługi dotyczy następujących modeli:

- AEG Wallbox WB 11 PRO
- AEG Wallbox WB 22 PRO

Grupa docelowa

Instrukcja obsługi jest przeznaczona dla:

- operatorów stacji ładowania
- użytkowników stacji ładowania

Kwalifikacje wykwalifikowanych elektryków

Prace instalacyjne, konserwacyjne i naprawcze przy stacji ładowania wolno przeprowadzać tylko wykwalifikowanym elektrykom. Muszą być przeszkoleni w zakresie podłączania do sieci elektrycznej. Dzięki specjalistycznemu wykształceniu, wiedzy i doświadczeniu, a także dzięki znajomości odpowiednich norm i przepisów wykwalifikowani elektrycy są w stanie samodzielnie wykonywać prace przy instalacjach elektrycznych i rozpoznawać ewentualne niebezpieczeństwa. W Niemczech wykwalifikowani elektrycy muszą spełniać przepis 3 rozporządzenia w sprawie zapobiegania wypadkom DGUV (np. mistrz elektryk). W innych krajach obowiązują odpowiednie przepisy, których należy przestrzegać.

WSKAZÓWKI DOTYCZĄCE BEZPIECZEŃSTWA



Budowa wskazówek dotyczących bezpieczeństwa:



⚠ HASŁO SYGNALIZACYJNE	Rodzaj i źródło zagrożenia
⚠ Znak ostrzegawczy	Skutki ignorowania niebezpieczeństwa <ul style="list-style-type: none"> • Działania mające na celu uniknięcie niebezpieczeństwa • ...

Hasło ostrzegawcze określa poziom ryzyka, a także wagę możliwych obrażeń:

Hasło sygnalizacyjne	Znaczenie
⚠ NIEBEZPIECZEŃSTWO	To hasło ostrzegawcze stosuje się, aby wskazać na bezpośrednio niebezpieczną sytuację, która może być przyczyną ciężkich obrażeń lub śmierci, jeżeli nie uda jej się uniknąć.
⚠ OSTRZEŻENIE	To hasło ostrzegawcze stosuje się, aby wskazać na potencjalnie niebezpieczną sytuację, która może być przyczyną śmierci lub ciężkich obrażeń, jeżeli nie uda jej się uniknąć.
⚠ OSTROŻNIE	To hasło ostrzegawcze stosuje się, aby wskazać na potencjalnie niebezpieczną sytuację, która może być przyczyną lekkich lub średnich obrażeń, jeżeli nie uda jej się uniknąć.
UWAGA	To hasło ostrzegawcze bez znaku ostrzegawczego stosuje się, aby wskazać na możliwe niebezpieczeństwo wystąpienia szkód materialnych.
WSKAZÓWKA	To hasło ostrzegawcze wskazuje na dodatkowe informacje przydatne dla użytkownika, takie jak ułatwienia dla operatora i odsyłacze.

Znak ostrzegawczy oznacza rodzaj zagrożenia.

Znak ostrzegawczy	Znaczenie
	Ogólny znak ostrzegawczy, niebezpieczeństwo wystąpienia szkód na zdrowiu
	Ostrzeżenie przed napięciem elektrycznym

Znak nakazu	Znaczenie
	Ogólny znak ostrzegawczy, niebezpieczeństwo wystąpienia materialnych
	Odsyłacz
	Informacja, wskazówka

2. BEZPIECZEŃSTWO

2.1 Zastosowanie zgodne z przeznaczeniem



Zastosować zgodnie z przeznaczeniem!

Ochrona osób i stacji ładowania nie jest zapewniona wtedy, gdy stacja ładowania nie jest stosowana zgodnie z jej przeznaczeniem.

- Stację ładowania stosować tylko zgodnie z przeznaczeniem.
- MTS MarkenTechnikService GmbH & Co.KG nie ponosi odpowiedzialności za szkody powstałe na skutek stosowania niezgodnego z przeznaczeniem.
- Przed użyciem stacji ładowania przeczytać niniejszą instrukcję obsługi. Znajomość instrukcji obsługi stanowi część użytkowania zgodnego z przeznaczeniem.

AEG Wallbox Pro to trzyfazowa stacja ładowania do pojazdów elektrycznych. Jest to rozwiązanie jedno stanowiskowe bez nadrzędnego systemu sterowania. Za pomocą interfejsu MODBUS stację można jednak podłączyć do systemu HEMS. Stacja ładowania służy wyłącznie do ładowania pojazdów elektrycznych w trybie ładowania 3 zgodnie z IEC 61851.

Stację ładowania wolno eksploatować tylko w określonych warunkach pracy, patrz rozdz. 3.3 Dane techniczne.

Stacja ładowania

- nadaje się do ładowania prądem zmiennym (AC).
- została zaprojektowana i wykonana zgodnie z międzynarodowym standardem IEC 61851.
- spełnia wymagania klasy ochrony IP45.
- nadaje się do stosowania wewnątrz budynków.
- jest przeznaczona do eksploatacji na terenie prywatnym, np. na parkingach firmowych lub terenie prywatnych działek.
- jest przeznaczona wyłącznie do montażu stacjonarnego.



Nie używać przedłużaczy, bębnow kablowych, rozgałęźników ani adapterów do eksploatacji stacji ładowania.

2.2 Możliwe niewłaściwe użycie

Stację ładowania wolno eksploatować wyłącznie w zakresie danych technicznych określonych przez MTS MarkenTechnikService GmbH & Co.KG. Każdy inny rodzaj zastosowania niż opisany w rozdziale 2.1 Zastosowanie zgodne z przeznaczeniem uznaje się za niezgodne z przeznaczeniem.

Producent nie ponosi odpowiedzialności za powstałe z tego powodu szkody.

Możliwe przypadki niewłaściwego użycia:

- używanie przedłużaczy, bębnow kablowych, rozgałęźników lub adapterów do eksploatacji stacji ładowania
- ładowanie przy użyciu innych trybów ładowania
- wykorzystanie w obszarze innym niż nieprywatny

- stosowanie w otoczeniu z agresywnymi mediami (np. powietrze morską) lub silnie zapyłonym (np. pustynia) lub w atmosferze wybuchowej
- eksploatacja poza określonymi warunkami eksploatacji, patrz rozdz. 3.3 Dane techniczne
- Modyfikacje lub zmiany w stacji ładowania

2.3 Wskazówki dotyczące bezpieczeństwa



Przestrzegać instrukcji obsługi!

Nieprzestrzeganie instrukcji obsługi i związane z tym stosowanie stacji ładowania niezgodne z przeznaczeniem może prowadzić do zagrażających życiu szkód na zdrowiu i szkód materialnych w stacji ładowania lub w pojeździe.

- Przed użyciem stacji ładowania przeczytać instrukcję obsługi.
- Dokumentację przechowywać w miejscu dostępnym dla wszystkich użytkowników.



Ostrzeżenie przed niebezpiecznym napięciem elektrycznym!

Dotknięcie przewodów elektrycznych może być przyczyną śmiertelnego porażenia prądem.



- Obudowa stacji ładowania powinna być zawsze zamknięta. Obudowę wolno otwierać wyłącznie wykwalifikowanym elektrykom.
- Wykonanie prac instalacyjnych, konserwacyjnych i naprawczych zlecać wyłącznie wykwalifikowanemu elektrykowi.
- Podczas operacji ładowania nie pozostawiać dzieci bez opieki w pobliżu stacji ładowania.
- Stacji ładowania używać dopiero po uruchomieniu przez wykwalifikowanego elektryka.



Ostrzeżenie przed zakłóceniami elektromagnetycznymi!



Użytkowane zgodnie z przeznaczeniem stacje ładowania firmy MTS MarkenTechnikService GmbH & Co.KG spełniają wymagania europejskiej dyrektywy w sprawie kompatybilności elektromagnetycznej w zakresie zakłóceń elektromagnetycznych. W przypadku gdy osoby z rozrusznikami serca lub defibrylatorami chcą wykonywać czynności przy stacji ładowania i ich wyposażeniu, firma LRT Automotive GmbH nie może wypowiedzieć się na temat możliwości korzystania ze stacji w przypadku osób korzystających z tych wyrobów medycznych.

- MTS MarkenTechnikService GmbH & Co.KG zaleca, aby dane osoby wykonywały prace przy stacji ładowania dopiero po skonsultowaniu się z producentem tych wyrobów medycznych.
- W pobliżu stacji ładowania nie przechowywać substancji łatwopalnych, wybuchowych, chemicznych ani innych substancji niebezpiecznych.
- Nie czyścić pojazdu ani obszaru wokół stacji ładowania za pomocą myjki wysokociśnieniowej, gdy pojazd jest podłączony do stacji ładowania. Złącze wtykowe nie jest odporne na działanie wody pod ciśnieniem.

2.4 Gwarancja i wyłączenie odpowiedzialności

LRT Automotive GmbH ponosi odpowiedzialność tylko za stan fabryczny stacji ładowania oraz za wszystkie prace wykonane przez wykwalifikowany personel LRT i oficjalnych partnerów.

Gwarancja producenta wygasa w przypadku:

- nieprzestrzegania wskazówek dotyczących bezpieczeństwa i obsługi.
- nieprawidłowej obsługi urządzeń i niewłaściwego użytkowania stacji ładowania.
- nieupoważnionej i nieprawidłowej instalacji, konserwacji i naprawy stacji ładowania.
- modyfikacji lub zmian w stacji ładowania.
- szkód spowodowanych pożarem, powodzią i innymi klęskami żywiołowymi.
- uszkodzeń transportowych lub uszkodzeń powstałych podczas instalacji.

3. OPIS

3.1 Budowa

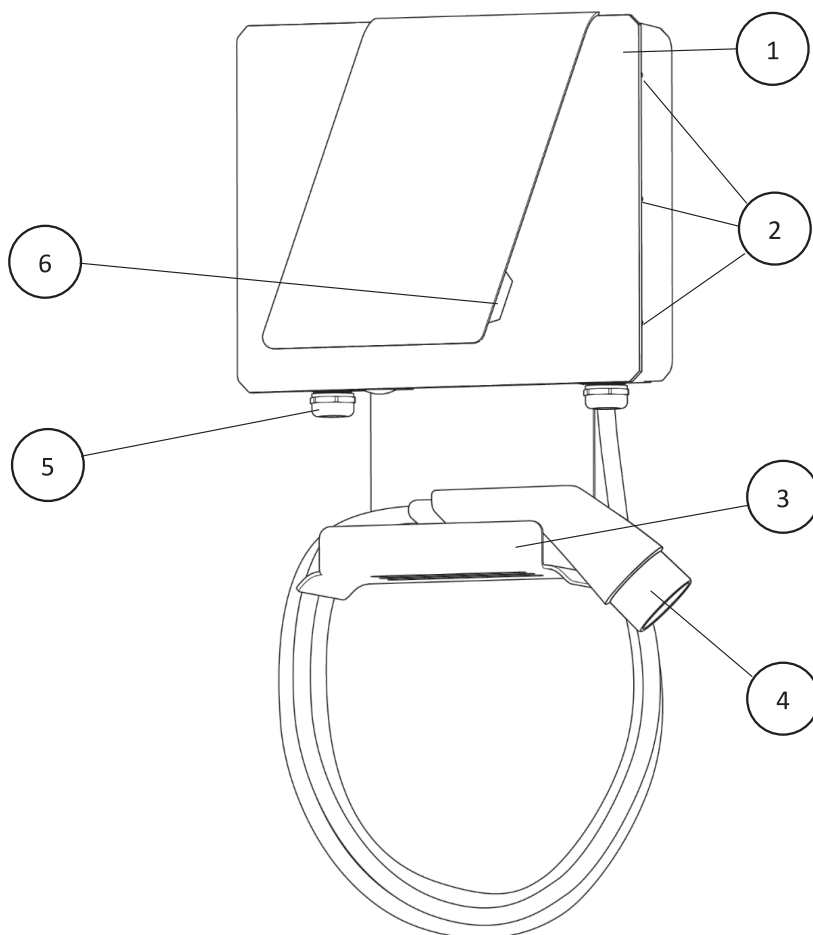

1	Obudowa do ładowania	4	Kabel ładowania ze złączem
2	Złącze gwintowe z osłoną	5	Przyłącze kabla zasilania
3	Uchwyt kabla ładowania	6	Wskazanie LED

Rys. 1: Obudowa stacji ładowania na zewnątrz

3.2 Funkcja

AEG Wallbox Pro to trzyfazowa stacja ładowania pojazdów elektrycznych w trybie ładowania 3 zgodnie z IEC 61851 prądem zmiennym (AC).

Element funkcjonalny	Funkcja
Typ 2 kabla	Złącze do podłączania pojazdu
Wskazanie LED	Wskazanie stanu stacji ładowania
Typ A RCCB + wykrywanie prądu uszkodzeniowego DC	Bezpiecznik

3.3 Dane techniczne

Dane ogólne

Model	AEG Wallbox WB 11 PRO	AEG Wallbox WB 22 PRO
Numer artykułu	11205	11206
Wymiary obudowy dł. x szer. x wys.	48 x 36 x 13 cm	
Materiał obudowy	PC/ABS V0 + MB	
Waga	6,6 kg	
Długość kabla	5 m	

Układ elektryczny

Model	AEG Wallbox WB 11 PRO	AEG Wallbox WB 22 PRO
Tryb ładowania	Tryb 3 – C	
Prąd zmienny trójfazowy	3P + N + PE	
Napięcie zasilania	400 V AC ±10%	
Częstotliwość napięcia w sieci	50/60 Hz	
Maks. natężenie prądu	16 A	32 A
Maks. moc ładowania	11 kW	22 kW
Kategoria przepięciowa	III	
Złącze ładowania	Kabel ładowania typu 2 IEC 62196	
Wyłącznik różnicowoprądowy	30mA AC typu A RCCB + wykrywanie prądu uszkodzeniowego DC 6mA	
Przyłącze	3-fazowe do RCCB	
Klasa ochrony	IP45	

Warunki otoczenia

Model	AEG Wallbox WB 11 PRO	AEG Wallbox WB 22 PRO
Temperatura otoczenia	od -40°C do 45°C	
Temperatura przechowywania	od -40°C do 70°C	
Maks. wilgotność powietrza	5–95%, bez kondensacji	
Maksymalna wysokość nad poziomem morza	2000 m	

4. INSTALACJA

Montaż i zabezpieczenie stacji ładowania zgodnie z lokalnymi przepisami bezpieczeństwa i wymogami prawnymi należy zlecić wykwalifikowanemu elektrykowi.



Ostrzeżenie przed niebezpiecznym napięciem elektrycznym!



Dotknięcie przewodów elektrycznych może być przyczyną śmiertelnego porażenia prądem.

- Stacji ładowania używać dopiero po uruchomieniu przez wykwalifikowanego elektryka.



Przestrzegać instrukcji montażu!

W przypadku instalacji przez wykwalifikowanego elektryka stosować się do instrukcji montażu AEG Wallbox WB 11 PRO / AEG Wallbox WB 22 PRO.

5. OBSŁUGA



Ostrzeżenie przed niebezpiecznym napięciem elektrycznym!



Dotknięcie przewodów elektrycznych może być przyczyną śmiertelnego porażenia prądem.

- Stacji ładowania używać dopiero po uruchomieniu przez wykwalifikowanego elektryka.
- Złącza wtykowego nie chwytać za kabel ładowania, lecz tylko za złącze kabla ładowania.
- Po zakończeniu operacji ładowania zawsze zamykać zaślepkę ochronną na końcu złącza kabla ładowania.

Wymagania

- Wskazanie LED świeci na kolor zielony: Stacja ładowania jest gotowa do operacji ładowania.
- Pojazd jest zatrzymany.
Nie ładować pojazdu elektrycznego, gdy ten jest w ruchu.
Przed rozpoczęciem operacji ładowania pojazd musi być całkowicie zatrzymany, a podczas ładowania nie może być w ruchu.

Przed każdą operacją ładowania sprawdzić następujące punkty:

- Czy stacja ładowania jest stabilnie przymocowana do ściany?
- Czy obudowa nie jest uszkodzona ani zamknięta?
- Czy kabel ładowania nie jest uszkodzony?

Izolacja nie może być spękana i w żadnym miejscu nie mogą być widoczne elementy metalowe.

Jeżeli odpowiedź na jedno z tych trzech pytań jest przecząca, natychmiast wyłączyć zasilanie elektryczne stacji ładowania i skontaktować się z wykwalifikowanym elektrykiem lub działem obsługi klienta w celu przeprowadzenia prac naprawczych.

- Czy złącze kabla ładowania jest czyste i suche?

Jeżeli złącze kabla ładowania jest wilgotne lub zabrudzone, można je wyczyścić przy użyciu czystej i suchej ściereczki.

Ładowanie pojazdu

Podłączyć złącze kabla ładowania do gniazda pojazdu. Wskazanie LED świeci na kolor żółty, gdy tylko pojazd zostanie podłączony do stacji ładowania. Podczas operacji ładowania diody LED świecą się na kolor niebieski.

- Pojazd blokuje złącze ładowania i żąda operacji ładowania. Gdy tylko operacja ładowania jest w toku, złącze ładowania jest zablokowane. Kabel ładowania wolno odłączyć dopiero po zakończeniu/przerwaniu operacji ładowania.

Kończenie operacji ładowania

Jeżeli pojazd jest w pełni naładowany, kończy operację ładowania i zwalnia złącze kabla ładowania.

- Odłączyć złącze z gniazda pojazdu.
- Zamknąć zaślepkę ochronną na końcu złącza kabla ładowania.
- Nawinąć kabel na uchwyt stacji ładowania.

Przerywanie operacji ładowania

Operację ładowania można przerwać, jeżeli kierowca będzie chciał skorzystać z pojazdu przed jego pełnym naładowaniem.

Operację ładowania można przerwać na dwa sposoby:

- za pomocą elementów obsługowych w pojeździe,
- przez wyłączenie bezpiecznika po stronie budynku.

Procedurę należy przerwać za pomocą elementów sterujących w pojeździe. Bezpiecznik budynku należy wyłączyć tylko wtedy, gdy nie jest to możliwe ze względów bezpieczeństwa (np. gdy pojazd płonie).

Operacja ładowania będzie kontynuowana po ponownym włączeniu bezpiecznika i podłączeniu kabla ładowania do pojazdu.

Usterka lub awaria

W przypadku usterki lub awarii odłączyć stację ładowania od napięcia zasilania przez wyłączenie bezpiecznika budynku. Skontaktować się z wykwalifikowanym elektrykiem w celu wykonania prac naprawczych.



Jeżeli zadziała bezpiecznik budynku lub stacji Wallbox, nie wolno go po prostu ponownie włączyć. W wyniku tego mogłyby dojść do uszkodzeń stacji ładowania, pojazdu itp.

- Odłączyć pojazd od stacji ładowania.
 - należy i usunąć przyczynę zadziałania bezpiecznika lub zlecić te czynności wykwalifikowanemu elektrykowi.
- Następnie można włączyć bezpiecznik i ponownie podłączyć pojazd do stacji ładowania.

Jeżeli w sieci zasilającej wystąpi krótkotrwałe przepięcie, np. spowodowane uderzeniem pioruna, może dojść do krótkotrwałego przerwania operacji ładowania. Po ustąpieniu napięcia udarowego stacja ładowania samoczynnie kontynuuje operację ładowania.

Znaczenie wskazań LED

Wskazanie LED	Status eksploatacji
Biały migający	Test działania
Zielony świecący	Dostępny
Żółty świecący	Podłączony
Niebieski świecący	Operacja ładowania w toku
Czerwony świecący	Nieprawidłowe działanie

6. KONSERWACJA/CZYSZCZENIE

6.1 Kontrola funkcji bezpieczeństwa

Sprawdzenie funkcji bezpieczeństwa stacji ładowania zlecać dwa razy w roku wykwalifikowanemu elektrykowi.

6.2 Czyszczenie

Wytrzeć obudowę i uchwyt na kabel wilgotną ściereczką. Nie używać agresywnych środków czyszczących. Dotykać można tylko części z tworzywa sztucznego.

Nie czyścić pojazdu ani obszaru wokół stacji ładowania za pomocą myjki wysokociśnieniowej, gdy pojazd jest podłączony do stacji ładowania. Złącze wtykowe nie jest odporne na działanie wody pod ciśnieniem.

7. UTYLIZACJA

Stacja ładowania do urządzenia, które wymaga utylizacji zgodnie z krajowymi i regionalnymi postanowieniami w sprawie urządzeń elektrycznych i elektronicznych.

Zlecić demontaż i utylizację stacji ładowania wykwalifikowanemu elektrykowi.

GYÁRTÓ

LRT Automotive GmbH
Impexstr. 7
69190 Walldorf
Németország

Telefon +49 (0)6227 63692
Fax +49 (0)6227 63792
E-Mail anfrage@lrt-automotive.de
URL <http://www.lrt-automotive.de>

LICENCVEVŐ

MTS MarkenTechnikService GmbH & Co.KG
Carl-Benz-Straße 2
76761 Rülzheim
Tel.: +49 (0) 7272 | 9801 -100
E-Mail: info@mts-gruppe.com

A dokumentumhoz fűződő valamennyi jog az MTS MarkenTechnikService GmbH & Co.KG tulajdonát képezi.
Az MTS MarkenTechnikService GmbH & Co.KG fenntartja a jogot, hogy termékein előzetes értesítés nélkül módosításokat vagy fejlesztéseket végezzen.
A sokszorosítás, kivonat vagy hivatkozás előzetes írásbeli engedély nélkül tilos.
© 2021

Verzió
1.0

Kiadás dátuma
2021.04.27

Módosítások
Első kiadás

TARTALOM

1	A dokumentumhoz	44
2	Biztonság	45
2.1	Rendeltetésszerű felhasználás	45
2.2	Előre látható hibás felhasználás	45
2.3	Biztonsági utasítások	45
2.4	Jótállás és a felelősség kizárása	46
3	Leírás	46
3.1	Felépítés	46
3.2	Működés	46
3.3	Műszaki adatok	47
4	Telepítés	48
5	Kezelés	48
6	Karbantartás/tisztítás	49
6.1	A biztonsági funkció ellenőrzése	49
6.2	Tisztítás	49
7	Ártalmatlanítás	49

1. A DOKUMENTUMHOZ

A töltőállomás használata előtt olvassa el a kezelési útmutatót.

Ez a problémamentes használat előfeltétele.

Kövesse a jelen dokumentációban található biztonsági és figyelmeztető utasításokat. A dokumentációt egy minden felhasználó számára hozzáférhető helyen tárolja.

A dokumentáció a leírt termék állandó tartozéka, azt az eladáskor át kell adni a vevőnek!

Érvényességi kör

A kezelési útmutató az alábbi modellekre érvényes:

- AEG Wallbox WB 11 PRO
- AEG Wallbox WB 22 PRO

Zielgruppe

A kezelési útmutató célcsoportja:

- A töltőállomás üzemeltetője
- A töltőállomás használója

Az elektromos szakemberek képzettsége

A töltőállomás felszerelési, karbantartási és javítási munkáit kizárólag szakképzett elektromos szakemberek végezhetik. A szakembereknek rendelkezniük kell a hálózati csatlakozások kezelésével kapcsolatos ismeretekkel.

A szakképzett elektromos szakemberek szakmai képzettségük, tudásuk és tapasztalatuk, valamint a vonatkozó szabványok és előírások ismerete révén képesek az elektromos berendezéseken történő munkavégzésre és az esetleges veszélyek önálló felismerésére.

Németországban a szakképzett elektromos szakembereknek meg kell felelniük a 3. Sz. DGUV (balesetvédelmi rendelet) előírásainak (pl. villanyszerelő mester). Más országokban szintén vannak megfelelő előírások, melyeket be kell tartani.

BIZTONSÁGI UTASÍTÁSOK

A biztonsági utasítások felépítése:

⚠ JELZŐSZÓ

A veszély fajtája és forrása

⚠ Figyelmeztető jelzések



A veszély figyelmen kívül hagyásának következményei



- Intézkedések a veszély elhárítására
- ...

A jelzőszó jelzi a kockázat mértékét, valamint a lehetséges sérülések súlyosságát:

Jelzőszó	Jelentés
⚠ VESZÉLY	Ezt a jelzőszót olyan közvetlen veszélyhelyzet jelzésére használjuk, amely, ha nem kerül el, súlyos sérülést vagy halált okoz.
⚠ FIGYELMEZTETÉS	Ezt a jelzőszót olyan potenciálisan veszélyes helyzet jelzésére használjuk, amely, ha nem kerül el, súlyos sérülést vagy halált okozhat.
⚠ VIGYÁZAT	Ezt a jelzőszót olyan potenciálisan veszélyes helyzet jelzésére használjuk, amely, ha nem kerül el, csekély mértékű vagy középsúlyos sérülést okozhat.
FIGYELEM	Ez a figyelmeztető jelzés nélküli jelzőszó a vagyoni kár lehetséges veszélyének jelzésére szolgál.
MEGJEGYZÉS	Ez a jelző a felhasználó számára hasznos további információkat, például használati könnyítéseket és kereshivatkozásokat jelez.

A figyelmeztető jelzések a veszély fajtáját jelzik.

Figyelmeztető jelzések	Jelentés
	Általános figyelmeztető jelzés, személyi sérülés veszélye
	Figyelmeztetés elektromos feszültségre

Előíró jelzések	Jelentés
	Fontos utasítás, dologi kár veszélye
	Kereszthivatkozás
	Információ, tipp

2. BIZTONSÁG

2.1 Rendeltetésszerű felhasználás



Kövesse a rendeltetésszerű felhasználásra vonatkozó előírásokat!

A személyek és a töltőállomás védelme nem garantált, ha a töltőállomást nem a rendeltetésszerű használatra vonatkozó előírásoknak megfelelően használják.

- A töltőállomást csak a rendeltetésszerű használatra vonatkozó előírásoknak megfelelően használja.
- Az MTS MarkenTechnikService GmbH & Co.KG nem vállal felelősséget a nem rendeltetésszerű felhasználásból eredő károkért.
- A töltőállomás használata előtt olvassa el a kezelési útmutatót. A használati utasítás ismerete a rendeltetésszerű felhasználáshoz tartozik.

Az AEG Wallbox Pro egy három fázisú töltőállomás elektromos járművekhez. Ez egy önálló, magasabb szintű vezérlőrendszer nélküli megoldás. Azonban MODBUS-interfészen keresztül azonban egy HEMS-hez csatlakoztatható. A töltőállomás kizárólag az IEC 61851 szabvány szerint 3. töltési módú elektromos járművek töltésére szolgál.

A töltőállomást csak a 3.3. Műszaki adatok fejezetben megadott üzemeltetési feltételek mellett üzemeltesse.

A töltőállomás

- váltóáramú (AC) töltésre szolgál.
- az IEC 61851 nemzetközi szabványnak megfelelően lett tervezve és gyártva.
- teljesíti az IP45 védelmi osztályra vonatkozó követelményeket.
- szabadterén történő használatra szolgál.
- magánterületeken, pl. céges parkolóknak vagy magáningatlanokon történő használatra szolgál.
- kizárólag helyhez kötötten szerelhető fel.



Ne használjon hosszabbítókábeleket, kábeldobokat, elosztót vagy adaptereket a töltőállomás működtetéséhez.

2.2 Előre látható hibás felhasználás

A töltőállomás csak az MTS MarkenTechnikService GmbH & Co.KG által megadott műszaki adatoknak megfelelően üzemeltethető. A 2.1 Rendeltetésszerű felhasználás fejezetben leírtaktól eltérő illetve azon túlmutató használat nem rendeltetésszerűnek minősül. A gyártó nem felel az ebből adódó károkért.

Lehetséges előre látható hibás felhasználás:

- Hosszabbítókábelek, kábeldobok, elosztó vagy adapterek használata a töltőállomás működtetéséhez
- Töltés egyéb töltési módban

- Nem magáncélra történő használat
- Agresszív közegben (pl. tengeri levegőben), erősen poros közegben (pl. sivatag) vagy robbanásveszélyes környezetben történő használat
- A 3.3. Műszaki adatok fejezetben megadott üzemeltetési feltételeken kívül történő üzemeltetés
- A töltőállomáson végzett módosítások vagy átalakítások

2.3 Biztonsági utasítások



Vegye figyelembe a kezelési útmutatót!

A kezelési útmutató figyelmen kívül hagyása és a töltőállomás nem megfelelő használata életveszélyes személyi sérülést és anyagi károkat okozhat a töltőállomásban vagy a járműben.

- A töltőállomás használata előtt olvassa el a kezelési útmutatót.
- A dokumentációt egy minden felhasználó számára hozzáférhető helyen tárolja.



Figyelmeztetés veszélyes elektromos feszültségre!

Az elektromos vezetékek érintése halálos áramütést okozhat.



- Tartsa mindig zárva a töltőállomás burkolatát. A burkolatot kizárólag elektromos szakember nyithatja fel.
- A telepítési, karbantartási és javítási munkálatokat kizárólag szakképzett elektromos szakemberrel végeztesse.
- Ne hagyjon gyermekeket felügyelet nélkül a töltőállomás közelében töltés közben.
- A töltőállomást kizárólag annak szakképzett elektromos szakember által történő üzembe helyezését követően használja.



Figyelmeztetés zavaró elektromágneses sugárzásra!



Az MTS MarkenTechnikService GmbH & Co.KG töltőállomásai rendeltetésszerű használat esetén a zavaró sugárzás tekintetében megfelelnek az elektromágneses összeférhetőségről szóló európai irányelvnek. Abban az esetben, ha pacemakerrel vagy defibrillátorral rendelkező személyek kívánnak dolgozni a töltőállomásokon és azok berendezésein, az MTS MarkenTechnikService GmbH & Co.KG nem tud nyilatkozni ezen orvosi eszközök megfelelőségéről.

- Az MTS MarkenTechnikService GmbH & Co.KG javasolja, hogy az érintett személyek csak az ilyen orvostechnikai eszközök gyártójával történő konzultációt követően végezzenek munkálatokat a töltőállomáson.
- Ne tároljon gyúlékony, robbanásveszélyes, vegyi vagy egyéb veszélyes anyagokat a töltőállomás közelében.
- Ne tisztítsa a járművet vagy a töltőállomás környékét nagynyomású tisztítóval, amíg a jármű a töltőállomáshoz van csatlakoztatva. A csatlakozó nem áll ellen a nyomás alatt álló víznek.

2.4 Jótállás és a felelősség kizárása

Az LRT Automotive GmbH kizárólag a töltőállomás kiszállítási állapotáért, illetve az LRT szak személyzete és hivatalos partneregei által elvégzett munkákért vállal felelősséget.

A gyártói jótállás megszűnik:

- A biztonsági és kezelési útmutató figyelmen kívül hagyása esetén.
- a töltőállomás szakszerűtlen használata és nem rendeltetésszerű felhasználása esetén.
- a töltőállomás jogosulatlan és szakszerűtlen telepítése, karbantartása és javítása esetén.
- A töltőállomáson végzett módosítások vagy átalakítások esetén.
- Tűz, árvíz és egyéb természeti katasztrófák okozta károk esetén.
- Szállítási vagy a telepítés során keletkezett károk esetén.

3. LEÍRÁS

3.1 Felépítés

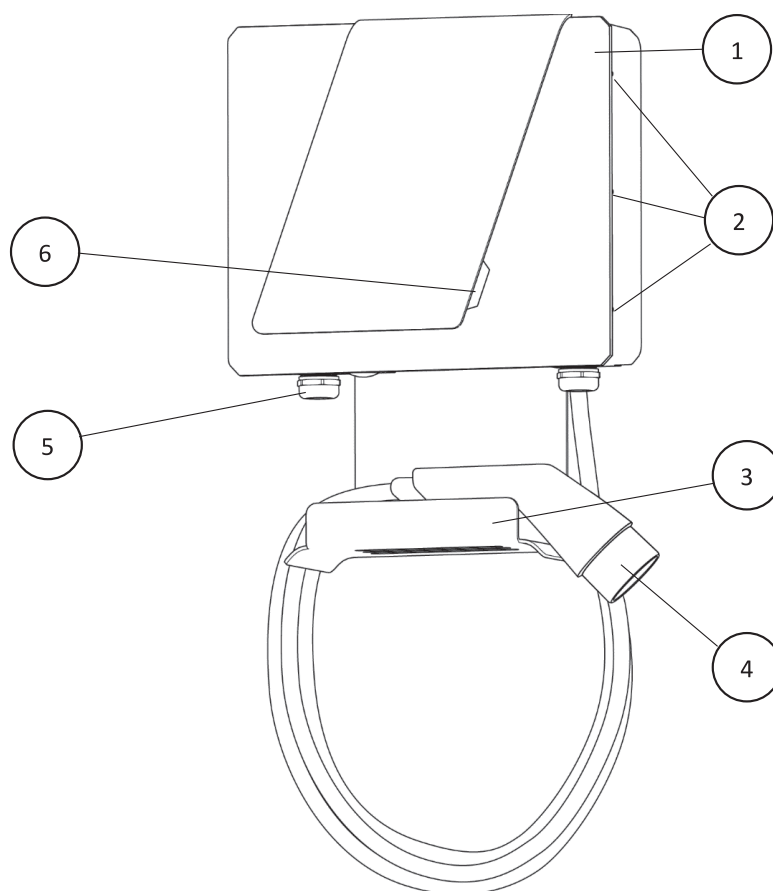

1	Töltő burkolata	4	Töltőkábel csatlakozóval
2	Fedélcsavarok	5	Áramkábel csatlakozója
3	Töltőkábel csatlakozója	6	LED-kijelző

1. ábra: A töltőállomás burkolata kívülről

3.2 Működés

Az AEG Wallbox Pro egy háromfázisú töltőállomás elektromos járművek IEC 61851 szabvány szerinti 3. töltésmódú, váltóáramú (AC) töltéséhez.

Funkcióelem	Működés
2-es típusú kábel	Csatlakozó a jármű csatlakoztatásához
LED-kijelző	A töltőállomás állapotjelzője
A típusú RCCB + DC hibaáram-felismerés	Biztosíték

3.3 Műszaki adatok

Általános adatok

Típus	AEG Wallbox WB 11 PRO	AEG Wallbox WB 22 PRO
Cikkszám	11205	11206
Burkolat méretei H x Sz x Ma	48 x 36 x 13 cm	
Burkolat anyaga	PC/ABS V0 + MB	
Súly	6,6 kg	
Kábelhossz	5 m	

Elektronika

Típus	AEG Wallbox WB 11 PRO	AEG Wallbox WB 22 PRO
Töltési mód	3 – C mód	
Három fázisú váltóáram	3 fázis + Null + Védőföld	
Tápfeszültség	400 V AC ±10 %	
Hálózati frekvencia	50/60 Hz	
Max. áramerősség	16 A	32 A
Max. töltési teljesítmény	11 kW	22 kW
Túlfeszültség-kategória	III	
Töltőcsatlakozó	2-Es típusú töltőkábel IEC 62196	
Hibaáram-védőkapcsoló	30mA AC, A típusú RCCB + 6mA DC hibaáram-felismerés	
Csatlakozó	3 fázisú az RCCB-n	
Védelmi osztály	IP45	

Környezeti feltételek

Típus	AEG Wallbox WB 11 PRO	AEG Wallbox WB 22 PRO
Környezeti hőmérséklet	-40 °C – 45 °C	
Tárolási hőmérséklet	-40 °C – 70 °C	
Max. páratartalom	5 % - 95 %, nem kondenzáló	
Max. tengerszint feletti magasság	2000 m	

4. TELEPÍTÉS

A töltőállomást szakképzett elektromos szakemberrel, a helyi biztonsági előírásoknak és törvényi előírásoknak megfelelően szereltesse fel és rögzítse.



Figyelmeztetés veszélyes elektromos feszültségre!



Az elektromos vezeték érintése halálos áramütést okozhat.

- A töltőállomást kizárólag annak szakképzett elektromos szakember által történő üzembe helyezését követően használja.



Vegye figyelembe a szerelési útmutatót!

A szakképzett elektromos szakember által történő telepítéshez lásd az AEG Wallbox WB 11 PRO / AEG Wallbox WB 22 PRO telepítési útmutatót.

5. KEZELÉS



Figyelmeztetés veszélyes elektromos feszültségre!



Az elektromos vezeték érintése halálos áramütést okozhat.

- A töltőállomást kizárólag annak szakképzett elektromos szakember által történő üzembe helyezését követően használja.
- A csatlakozót ne a töltőkábelnél, hanem annak csatlakozójánál fogja meg.
- A töltés befejezése után mindig zárja le a töltőkábel csatlakozójának végén lévő védősapkát.

Előfeltételek

- A LED-kijelző zölden világít: A töltőállomás készen áll a töltésre.
- A jármű áll.

Az elektromos járművet ne töltsé mozgás közben. A járműnek a töltés megkezdése előtt teljesen meg kell állnia, és töltés közben nem mozoghat.

Minden töltési folyamat előtt ellenőrizze az alábbi pontokat:

- A töltőállomás szorosan a falhoz van rögzítve?
- A burkolat sértetlen és le van zárva?
- A töltőkábel sértetlen?

A burkolaton nem lehetnek repedések, és a fémzárlaknak nem szabad kívülről látszódnuk.

Ha a három kérdés bármelyikére nem a válasz, azonnal válassza le a töltőállomás áramellátását és forduljon elektromos szakemberhez vagy az ügyfélszolgálathoz a javítás érdekében.

- A töltőkábel csatlakozója tiszta és száraz?

Ha a töltőkábel csatlakozója nedves vagy szennyezett, tiszta és száraz ruhával tisztítsa meg.

A jármű töltése

Csatlakoztassa a töltőkábel csatlakozóját a jármű oldali aljzathoz. A LED állapotjelző sárga színnel világít, amikor a jármű a töltőállomáshoz kapcsolódik. A töltési folyamat során a LED-ek kéken világítanak.

- A jármű lezárja a töltőcsatlakozót és kérelmezi a töltést. A töltési folyamat során a töltőcsatlakozó reteszelve marad. A töltőkábel csak a folyamat végén/megszakítását követően húzható ki.

A töltési folyamat befejezése

Amikor a jármű teljesen feltöltődött, a jármű leállítja a töltési folyamatot és kioldja a töltőkábel csatlakozóját.

- Húzza ki a csatlakozót a jármű oldali aljzathoz.
- Zárja le a töltőkábel csatlakozójának végén lévő védősapkát.
- Tekerje a töltőkábelt a töltőállomáson lévő tartóra.

A töltési folyamat megszakítása

A töltési folyamat akkor szakítható meg, ha a járművezető a teljes feltöltés előtt kívánja használni a járművet.

A töltési folyamat megszakítása kétféleképp lehetséges:

- a járműben lévő kezelőelemekkel,
- az épület oldali biztosíték lekapcsolásával.

A folyamatot a jármű kezelőelemeivel kell megszakítani. Csak akkor szabad oldali biztosítékot, ha ez biztonsági okokból nem lehetséges (pl. ha a jármű kigyulladt).

A töltési folyamat akkor folytatódik, ha a biztosítékot visszakapcsolják és a töltőkábel a járműhöz van csatlakoztatva.

Zavar vagy meghibásodás

Zavar vagy meghibásodás esetén válassza le a töltőállomást a tápfeszültségről az épület oldali biztosíték kikapcsolásával.

A javítási munkálatokkal kapcsolatban forduljon szakképzett elektromos szakemberhez.



z épület oldali biztosíték vagy a falidoboz biztosítékának kioldása esetén nem szabad azt egyszerűen újra bekapcsolni. Ez károkat okozhat a töltőállomásban, a járműben stb.

- Válassza le a járművet a töltőállomásról.
- eresse meg és hájítsa el a kioldás okát, szükség esetén elektromos szakember segítségével.

Ezt követően a biztosíték bekapcsolható, a töltőállomás pedig ismételt csatlakoztatható a járműhöz.

Amennyiben az elektromos hálózatban rövid ideig túlfeszültség lép fel, pl. villámcsapás miatt, a töltési folyamat rövid időre megszakadhat. A túlfeszültség megszűnését követően a töltőállomás automatikusan folytatja a töltési folyamatot.

A LED-es jelzések jelentése

LED-kijelző	Üzemállapot
Fehéren villogó	Funkcióteszt
Zölden villogó	Elérhető
Sárgán villogó	Csatlakoztatva
Kéken világító	Töltés folyamatban
Pirosan világító	Hibás működés

6. KARBANTARTÁS/TISZTÍTÁS

6.1 A biztonsági funkció ellenőrzése

Ellenőriztesse évente kétszer a töltőállomás biztonsági funkcióját egy szakképzett elektromos szakemberrel.

6.2 Tisztítás

Nedves ruhával törölje át a burkolat és a kábeltartó felületét. Ne használjon erős tisztítószereket. Ezek megtámadhatják a műanyag alkatrészeket.

Ne tisztítsa a járművet vagy a töltőállomás környékét nagynyomású tisztítóval, amíg a jármű a töltőállomáshoz van csatlakoztatva.

A csatlakozó nem áll ellen a nyomás alatt álló víznek.

7. ÁRTALMATLANÍTÁS

A töltőállomás olyan készülék, amelyet az elektromos és elektronikus berendezések hulladékára vonatkozó nemzeti és regionális előírásoknak megfelelően kell ártalmatlanítani.

A töltőállomást kizárólag elektromos szakemberrel szereltesse szét és ártalmatlaníttassa.

VÝROBCE

LRT Automotive GmbH
Impexstr. 7
69190 Walldorf
Německo

Telefon +49 (0)6227 63692
Fax +49 (0)6227 63792
E-Mail anfrage@lrt-automotive.de
URL <http://www.lrt-automotive.de>

UŽIVATEL LICENCE

MTS MarkenTechnikService GmbH & Co.KG
Carl-Benz-Straße 2
76761 Rülzheim
Tel.: +49 (0) 7272 | 9801 -100
E-Mail: info@mts-gruppe.com

Veškerá práva k tomuto dokumentu náleží společnosti MTS MarkenTechnikService GmbH & Co.KG.
Společnost MTS MarkenTechnikService GmbH & Co.KG si vyhrazuje právo na změny nebo zlepšení svých produktů bez předchozího upozornění.
Reprodukce, výňatky nebo odkazy bez předchozího písemného souhlasu jsou zakázány.
© 2021

Verze
1.0

Datum vydání
27.04.2021

Změny
První vydání

OBSAH

1	K tomuto dokumentu	52
2	Bezpečnost	53
2.1	Použití v souladu s určením	53
2.2	Předvídatelné zneužití	53
2.3	Bezpečnostní pokyny	53
2.4	Záruka a vyloučení odpovědnosti	54
3	Popis	54
3.1	Konstrukce	54
3.2	Funkce	54
3.3	Technické údaje	55
4	Instalace	56
5	Ovládání	56
6	Údržba/čištění	57
6.1	Kontrola bezpečnostních funkcí	57
6.2	Čištění	57
7	Likvidace	57

1. K TOMUTO DOKUMENTU

Před použitím nabíjecí stanice si přečtěte návod k obsluze. To je předpokladem bezproblémového zacházení.

Dodržujte bezpečnostní a výstražné pokyny uvedené v této dokumentaci. Udržujte dokumentaci přístupnou všem uživatelům.

Tato dokumentace je trvalou součástí popisovaného výrobku a musí být předána kupujícímu při prodeji!

Rozsah platnosti

Návod k obsluze se vztahuje na modely:

- AEG Wallbox WB 11 PRO
- AEG Wallbox WB 22 PRO

Cílová skupina

Návod k obsluze je určen pro:

- provozovatele dobíjecích stanic
- uživatele dobíjecích stanic

Kvalifikace elektrikářů

Instalaci, údržbu a opravy nabíjecí stanice smí provádět pouze kvalifikovaní elektrikáři. Ti musí být proškoleni v zacházení se síťovou přípojkou.

Kvalifikovaní elektrikáři jsou díky svému odbornému vzdělání, znalostem a zkušenostem a také díky znalosti příslušných norem a předpisů schopni samostatně provádět práce na elektrických zařízeních a rozpoznat případná nebezpečí.

V Německu musí kvalifikovaní elektrikáři splňovat ustanovení nařízení o prevenci úrazů DGUV Předpis 3 (např. mistr elektrikář). V ostatních zemích platí příslušné předpisy, které je třeba dodržovat.

BEZPEČNOSTNÍ POKYNY

Struktura bezpečnostních pokynů:

⚠ SIGNÁLNÍ SLOVO

Povaha a zdroj nebezpečí



⚠ Varovné symboly



Důsledky ignorování nebezpečí
 • Opatření k zabránění nebezpečí
 • ...

Signální slovo označuje míru rizika a závažnost možných zranění:

Signální slovo	Význam
⚠ NEBEZPEČÍ	Toto signální slovo se používá k upozornění na bezprostředně nebezpečnou situaci, která může mít za následek vážné zranění nebo smrt, pokud se jí nezabrání.
⚠ VAROVÁNÍ	Toto signální slovo se používá k upozornění na potenciálně nebezpečnou situaci, která by mohla mít za následek smrt nebo vážné zranění, pokud se jí nezabrání.
⚠ POZOR	Toto signální slovo se používá k označení potenciálně nebezpečné situace, která by mohla vést k lehkému nebo středně těžkému zranění.
POZOR	Toto signální slovo bez varovného symbolu se používá k upozornění na možné nebezpečí materiálních škod.
UPOZORNĚNÍ	Toto signální slovo označuje další informace užitečné pro uživatele, například usnadnění obsluhy a křížové odkazy.

Varovná symbol označuje druh nebezpečí.

Varovné symboly	Význam
	Všeobecný varovný symbol, nebezpečí úrazu
	Varování před elektrickým napětím

Symbol příkazu	Význam
	Důležité upozornění, nebezpečí materiálních škod
	Křížový odkaz
	Informace, tip

2. BEZPEČNOST

2.1 Použití v souladu s určením



Dbejte na použití v souladu s určením!

- Ochrana osob a nabíjecí stanice není zaručena, pokud se nabíjecí stanice nepoužívá v souladu s jejím určením.
- Nabíjecí stanici používejte pouze v souladu s jejím určením.
 - Společnost MTS MarkenTechnikService GmbH & Co.KG neodpovídá za škody způsobené jiným použitím, než pro jaké je nabíjecí stanice určena.
 - Před použitím nabíjecí stanice si přečtěte návod k obsluze. Znalost návodu k obsluze je součástí zamýšleného použití.

AEG Wallbox Pro je třífázová nabíjecí stanice pro elektromobily. Jedná se o samostatné řešení bez nadřazeného řídicího systému. Lze ji však připojit k HEMS prostřednictvím rozhraní MODBUS. Nabíjecí stanice se používá výhradně pro nabíjení elektrických vozidel v souladu s režimem nabíjení 3 podle normy IEC 61851.

Nabíjecí stanici provozujte pouze za stanovených provozních podmínek, viz kap. 3.3 Technické údaje.

Nabíjecí stanice

- je vhodná k nabíjení střídavým proudem (AC).
- byla navržena a vyrobena v souladu s mezinárodní normou IEC 61851.
- splňuje požadavky druhu krytí IP45.
- je vhodná pro venkovní použití.
- je určena pro provoz v soukromých prostorách, např. na firemních parkovištích nebo soukromých pozemcích.
- je určena výhradně pro stacionární instalaci.



K provozu nabíjecí stanice nepoužívejte prodlužovací kabely, kabelové bubny, rozbočovací zásuvky ani adaptéry.

2.2 Předvídatelné zneužití

Nabíjecí stanice smí být provozována pouze v rámci technických údajů stanovených společností MTS MarkenTechnikService GmbH & Co.KG. Jakékoli jiné použití, než je popsáno v kapitole 2.1 Použití v souladu s určením, se považuje za nesprávné použití. Výrobce nenes odpovědnost za případné škody, které z toho vyplývají.

Možné předvídatelné nesprávné použití:

- Použití prodlužovacích kabelů, kabelových bubnů, rozbočovacích zásuvek nebo adaptéry k provozu nabíjecí stanice
- Nabíjení s jinými režimy nabíjení
- Použití v jiných než soukromých oblastech
- Použití v prostředí s agresivními látkami (např. mořský vzduch) nebo vysoce prašnými látkami (např. poušť) nebo ve výbušném prostředí
- Provoz za jiných než stanovených provozních podmínek, viz kap. 3.3 Technické údaje
- Úpravy nebo změny prováděné na nabíjecí stanici

2.3 Bezpečnostní pokyny



Dodržujte návod k obsluze!

Nedodržení návodu k obsluze a následné nesprávné používání nabíjecí stanice může mít za následek ohrožení života a poškození majetku nabíjecí stanice nebo vozidla.

- Před použitím nabíjecí stanice si přečtěte návod k obsluze.
- Udržujte dokumentaci přístupnou všem uživatelům.



Varování před nebezpečným elektrickým napětím!

Dotknutí se elektrických vodičů může způsobit smrtelný úraz elektrickým proudem.



- Skříň nabíjecí stanice mějte vždy zavřený. Skříň smí otevřít pouze kvalifikovaný elektrikář.
- Instalaci, údržbu a opravy nechejte provádět výhradně kvalifikovaným elektrikářem.
- Nenechávejte děti bez dozoru v blízkosti nabíjecí stanice, pokud probíhá nabíjení.
- Nabíjecí stanici používejte pouze po uvedení do provozu kvalifikovaným elektrikářem.



Varování před elektromagnetickým rušivým zářením!



Nabíjecí stanice společnosti MTS MarkenTechnikService GmbH & Co.KG, které jsou provozovány v souladu se svým určením, splňují požadavky evropské směrnice o elektromagnetické kompatibilitě, pokud jde o rušivé záření. Pro případ, že chtějí provádět činnosti na nabíjecích stanicích a jejich zařízeních osoby s kardiostimulátorem nebo defibrilátorem, nemůže společnost MTS MarkenTechnikService GmbH & Co.KG poskytnout žádné prohlášení o vhodnosti těchto zdravotnických zařízení.

- Společnost MTS MarkenTechnikService GmbH & Co.KG doporučuje, aby dotčené osoby prováděly práce na nabíjecí stanici pouze po konzultaci s výrobcem těchto zdravotnických prostředků.

- V blízkosti nabíjecí stanice neskladujte hořlavé, výbušné, chemické ani jiné nebezpečné látky.
- Pokud je vozidlo připojeno k nabíjecí stanici, nečistěte vozidlo ani okolí nabíjecí stanice vysokotlakým čističem. Konektorové připojení není odolné vůči tlakové vodě.

2.4 Záruka a vyloučení odpovědnosti

Společnost LRT Automotive GmbH přebírá odpovědnost pouze za stav dodané nabíjecí stanice a za všechny práce provedené odborným personálem LRT a oficiálními partnerskými společnostmi.

Záruka výrobce zaniká při:

- nedodržení bezpečnostních a provozních pokynů.
- nesprávném zacházení a nesprávném používání nabíjecí stanice.
- neoprávněné a nesprávné instalaci, údržbě a opravách nabíjecí stanice.
- úpravách nebo změnách prováděných na nabíjecí stanici.
- škodách způsobených požárem, povodněmi a jinými přírodními katastrofami.
- poškození při přepravě nebo při instalaci.

3. POPIS

3.1 Konstrukce

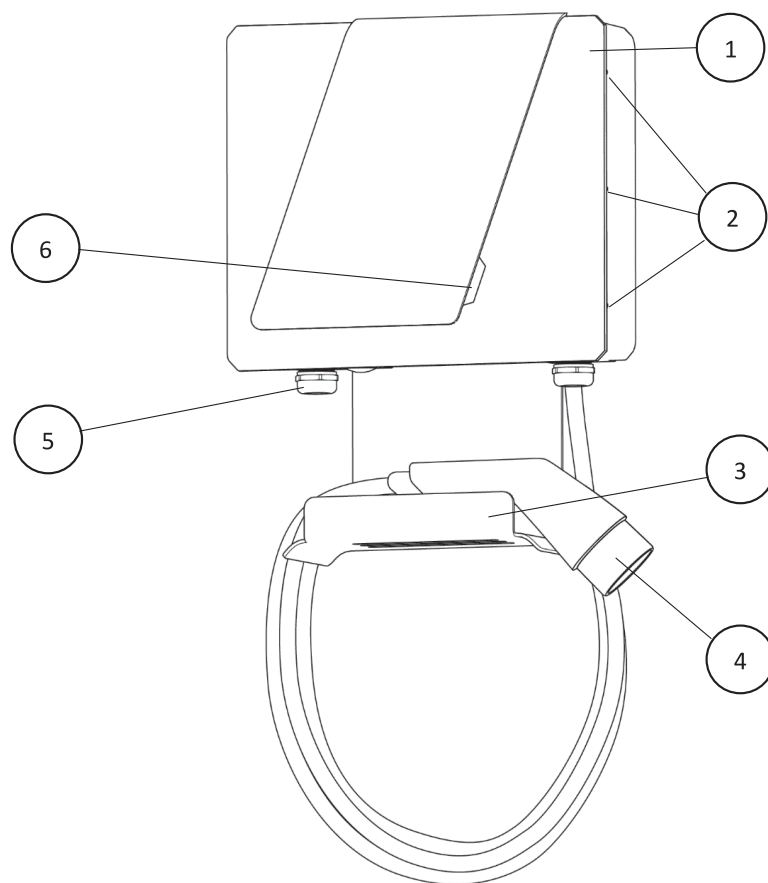

1	Nabíjecí skříňka	4	Nabíjecí kabel se spojkou
2	Šroubení krytu	5	Přípojka napájecího kabelu
3	Držák nabíjecího kabelu	6	LED kontrolka

Obr. 1: Skříňka nabíjecí stanice zvenku

3.2 Funkce

AEG Wallbox Pro je třífázová nabíjecí stanice pro nabíjení elektromobilů v režimu nabíjení 3 podle normy IEC 61851 střídavým proudem (AC).

Funkční prvek	Funkce
Kabel typu 2	Spojka k připojení vozidla
LED kontrolka	Indikátor stavu nabíjecí stanice
RCCB typ A + detekce stejnosměrného poruchového proudu	Pojistka

3.3 Technické údaje

Všeobecné údaje

Model	AEG Wallbox WB 11 PRO	AEG Wallbox WB 22 PRO
Výr. číslo	11205	11206
Rozměry skříně DxŠxV	48 x 36 x 13 cm	
Materiál skříně	PC/ABS V0 + MB	
Hmotnost	6,6 kg	
Délka kabelu	5 m	

Elektrické zařízení

Model	AEG Wallbox WB 11 PRO	AEG Wallbox WB 22 PRO
Režim nabíjení	Režim 3 – C	
Třífázový střídavý proud	3P + N + PE	
Napájecí napětí	400 V AC ±10 %	
Frekvence sítě	50/60 Hz	
Max. hodnota proudu	16 A	32 A
Max. nabíjecí výkon	11 kW	22 kW
Kategorie přepětí	III	
Nabíjecí spojka	Nabíjecí kabel typ 2 IEC 62196	
Jistič zbytkového proudu	30mA AC Typ-A RCCB + 6mA detekce stejnosměrného poruchového proudu	
Přípojka	3fázová na RCCB	
Druh krytí	IP45	

Podmínky prostředí

Model	AEG Wallbox WB 11 PRO	AEG Wallbox WB 22 PRO
Teplota okolí	-40 °C – 45 °C	
Teplota skladování	-40 °C – 70 °C	
Max. vlhkost vzduchu	5 % - 95 %, nekondenzující	
Max. výška nad hladinou moře	2000 m	

4. INSTALACE

Nechte nabíjecí stanici nainstalovat a zabezpečit kvalifikovaným elektrikářem v souladu s místními bezpečnostními předpisy a zákonnými požadavky.



Varování před nebezpečným elektrickým napětím!



Dotknutí se elektrických vodičů může způsobit smrtelný úraz elektrickým proudem.

- Nabíjecí stanici používejte pouze po uvedení do provozu kvalifikovaným elektrikářem.



Dodržujte návod k instalaci!

Instalaci provádí kvalifikovaný elektrikář podle návodu k instalaci AEG Wallbox WB 11 PRO / AEG Wallbox WB 22 PRO.

5. OVLÁDÁNÍ



Varování před nebezpečným elektrickým napětím!



Dotknutí se elektrických vodičů může způsobit smrtelný úraz elektrickým proudem.

- Nabíjecí stanici používejte pouze po uvedení do provozu kvalifikovaným elektrikářem.
- Konektor nechte za nabíjecí kabel, pouze za spojku nabíjecího kabelu.
- Po ukončení nabíjení vždy zavřete ochrannou krytku na konci spojky nabíjecího kabelu.

Předpoklady

- LED kontrolka svítí zeleně: Nabíjecí stanice je připravena k nabíjení.
- Vozidlo stojí.
Nenabíjejte elektromobil za jízdy. Před zahájením nabíjení se musí zcela zastavit a během nabíjení se nesmí pohybovat.

Před každým nabíjením zkontrolujte následující body:

- Je nabíjecí stanice pevně připojena ke zdi?
- Je skříň nepoškozená a uzavřená?
- Je nabíjecí kabel nepoškozený?
Plášť nesmí vykazovat žádné praskliny a nesmí na něm být vidět žádný kov.

Pokud je odpověď na některou z těchto tří otázek záporná, okamžitě vypněte napájení nabíjecí stanice a obraťte se na elektrikáře nebo zákaznický servis, aby provedl opravu.

- Je spojka nabíjecího kabelu čistá a suchá?
Pokud je spojka nabíjecího kabelu mokrá nebo znečištěná, můžete ji vyčistit čistým a suchým hadříkem.

Nabíjení vozidla

Zasuňte spojku nabíjecího kabelu do zásuvky na straně vozidla. Jakmile je vozidlo připojeno k nabíjecí stanici, indikátor stavu LED se rozsvítí žlutě. Během nabíjení svítí LED kontrolky modře.

- Vozidlo uzamkne nabíjecí spojku a požádá o nabíjecí proces. Dokud probíhá proces nabíjení, je nabíjecí spojka uzamknutá. Nabíjecí kabel lze odpojit až po dokončení/přerušení procesu.

Ukončení nabíjení

Když je vozidlo plně nabit, přestane se nabíjet a uvolní se spojka nabíjecího kabelu.

- Vytáhněte spojku ze zásuvky na straně vozidla.
- Zavřete ochrannou krytku na konci spojky nabíjecího kabelu.
- Naviňte nabíjecí kabel na držák nabíjecí stanice.

Přerušení nabíjení

Nabíjení lze přerušit, pokud chce řidič používat vozidlo před jeho úplným nabitím.

Máte dvě možnosti, jak proces nabíjení přerušit:

- prostřednictvím ovládacích prvků ve vozidle,
- vypnutím pojistky na straně budovy.

Proces by měl být přerušen pomocí ovládacích prvků na vozidle. Pouze pokud to není z bezpečnostních důvodů možné (např. pokud vozidlo hoří), měla by být vypnuta pojistka na straně budovy.

Nabíjení bude pokračovat po opětovném zapnutí pojistky a připojení nabíjecího kabelu k vozidlu.

Porucha nebo výpade

V případě poruchy nebo výpadku odpojte nabíjecí stanici z napájecího napětí vypnutím pojistky na straně budovy. Pro opravu se obraťte na kvalifikovaného elektrikáře.



Pokud dojde k vypnutí pojistky v budově nebo nástěnné skříni, nesmí se znovu zapnout. Mohlo by to způsobit poškození nabíjecí stanice, vozidla atd.

- Odpojte vozidlo z nabíjecí stanice.
 - Vyhledání a odstranění příčiny aktivace pojistky, v případě potřeby elektrikářem.
- Poté lze pojistku zapnout a nabíjecí stanici znovu připojit k vozidlu.

Pokud dojde ke krátkodobému přepětí v napájecí síti, např. v důsledku úderu blesku, může dojít ke krátkodobému přerušení procesu nabíjení. Po odeznění přepětí nabíjecí stanice automaticky pokračuje v nabíjení.

Význam LED kontrolky

LED kontrolka	Provozní stav
Bílá blikající	Test funkčnosti
Zelená svítící	K dispozici
Žlutá svítící	Připojeno
Modrá svítící	Probíhá nabíjení
Červená svítící	Chybná funkce

6. ÚDRŽBA/ČIŠTĚNÍ

6.1 Kontrola bezpečnostních funkcí

Dvakrát ročně nechte zkontrolovat bezpečnostní funkci nabíjecí stanice kvalifikovaným elektrikářem.

6.2 Čištění

Otřete skříň a držák kabelu vlhkým hadříkem. Nepoužívejte agresivní čisticí prostředky. Ty mohou poškodit plastové díly. Pokud je vozidlo připojeno k nabíjecí stanici, nečistěte vozidlo ani okolí nabíjecí stanice vysokotlakým čističem. Konektorové připojení není odolné vůči tlakové vodě.

7. LIKVIDACE

Nabíjecí stanice je zařízení, které musí být zlikvidováno v souladu s národními a regionálními předpisy pro odpadní elektrická a elektronická zařízení.

Nabíjecí stanici nechte rozebrat a zlikvidovat kvalifikovaným elektrikářem.

PROIZVOĐAČ

LRT Automotive GmbH
Impexstr. 7
69190 Walldorf
Njemačka

Telefon +49 (0)6227 63692
Telefaks +49 (0)6227 63792
E-adresa anfrage@lrt-automotive.de
URL <http://www.lrt-automotive.de>

KORISNIK LICENCE

MTS MarkenTechnikService GmbH & Co.KG
Carl-Benz-Straße 2
76761 Rülzheim
Tel.: +49 (0) 7272 | 9801 -100
E-Mail: info@mts-gruppe.com

Sva prava nad ovim dokumentom zadržava MTS MarkenTechnikService GmbH & Co.KG.
Tvrtka MTS MarkenTechnikService GmbH & Co.KG zadržava pravo na obavljanje izmjena ili poboljšanja na proizvodima bez najave.
Umnožavanje, izvođenje ili referenciranje bez prethodnog pisanog odobrenja vlasnika je zabranjeno.
© 2021

Verzija
1,0

Datum izdavanja
27.04.2021

Izmjene
Prvo izdanje

SADRŽAJ

1	O ovom dokumentu	60
2	Sigurnost	61
2.1	Namjenska uporaba	61
2.2	Predvidljiva pogrešna primjena	61
2.3	Sigurnosne napomene	61
2.4	Garancija i isključenje odgovornosti	62
3	Opis	62
3.1	Konstrukcija	62
3.2	Funkcioniranje	62
3.3	Tehnički podatci	63
4	Montaža	64
5	Rukovanje	64
6	Održavanje/čišćenje	65
6.1	Provjeravanje sigurnosne funkcije	65
6.2	Čišćenje	65
7	Zbrinjavanje	65

1. O OVOM DOKUMENTU

Prije uporabe stanice za punjenje pročitajte priručnik za uporabu.

To je pretpostavka za ispravno rukovanje.

Pogledajte sigurnosne napomene i upozoravajuće obavijesti u ovoj dokumentaciji. Čuvajte dokumentaciju tako da je pristupačna svim korisnicima.

Ova dokumentacija je trajan element opisanog proizvoda i potrebno ga je predati kupcu prilikom prodaje!

Područje primjene

Priručnik za uporabu vrijedi za sljedeće modele:

- AEG Wallbox WB 11 PRO
- AEG Wallbox WB 22 PRO

Ciljna skupina

Priručnik za uporabu namijenjen je:

- vlasniku stanice za punjenje
- korisnicima stanice za punjenje

Kvalifikacija elektrotehničkih stručnjaka

Radove montaže, održavanja i popravljanja na stanici za punjenje smiju obavljati samo elektrotehnički stručnjaci. Oni moraju biti školovani za rukovanje mrežnim priključkom.

Elektrotehnički stručnjaci na temelju svoje stručne izobrazbe, svojih znanja i iskustava te poznavanja primjenjivih norma i propisa u mogućnosti je obavljati radove na električnom sustavu te samostalno prepoznati moguće opasnosti.

Elektrotehnički stručnjaci u Njemačkoj moraju ispunjavati odredbe propisa o sprječavanju nesreća DGUV propis 3 (npr.

Elektroinstalaterski majstor). U drugim državama vrijede odgovarajući propisi kojih se valja pridržavati.

SIGURNOSNE NAPOMENE

Struktura sigurnosnih napomena:

△ SIGNALNA RIJEČ

Vrsta i izvor opasnosti

△ Znak upozorenja



Posljedice u slučaju zanemarivanja opasnosti



- Mjere za sprječavanje opasnosti
- ...

Signalna riječ označava visinu rizika te ozbiljnost mogućih ozljeda:

Signalna riječ	Značenje
△ OPASNOST	Ova signalna riječ rabi se kako bi se opisala neposredno opasna situacija koja, ako se ne izbjegne, uzrokuje teške ozljede ili smrt.
△ UPOZORENJE	Ova signalna riječ rabi se kako bi se opisala potencijalno opasna situacija koja, ako se ne izbjegne, može uzrokovati smrt ili teške ozljede.
△ OPREZ	Ova signalna riječ rabi se kako bi se opisala potencijalno opasna situacija koja bi, ako se ne izbjegne, mogla uzrokovati neznatne ili umjerene ozljede.
POZOR	Ova signalna riječ bez znaka upozorenja rabi se kako bi se opisana moguća opasnost od materijalnih šteta.
NAPOMENA	Ova signalna riječ upozorava na dodatne informacije koje su korisne korisniku, kao što su savjeti za olakšavanje rada i poveznice.

Znak upozorenja označava vrstu opasnosti.

Znak upozorenja	Značenje
	Opći znak upozorenja, opasnost od tjelesnih ozljeda
	Upozorenje na električni napon

Znakovi izričitih naredbi	Značenje
	Važna napomena, opasnost od materijalnih šteta
	Unakrsna referenca
	Informacija, savjet

2. SIGURNOST

2.1 Namjenska uporaba



Vodite računa o namjenskoj uporabi!

Zaštita ljudi i stanice za punjenje nije zajamčena ako se stanica za punjenje ne rabi u skladu s namjenskom uporabom.

- Rabite stanicu za punjenje samo u skladu s namjenskom uporabom.
- Tvrtka MTS MarkenTechnikService GmbH & Co.KG ne odgovara za štete koje nastanu nenamjenskom uporabom.
- Prije uporabe stanice za punjenje pročitajte ovaj priručnik za uporabu. Poznavanje priručnika za uporabu spada u namjensku uporabu.

AEG Wallbox Pro je trofazna stanica za punjenje električnih vozila. To je rješenje za jednog korisnika bez nadređenog upravljačkog sustava. Međutim, preko sučelja MODBUS moguće ga je spojiti s HEMS-om. Stanica za punjenje služi isključivo za punjenje električnih vozila prema modusu punjenja 3 u skladu s normom IEC 61851.

Rabite stanicu za punjenje samo u specificiranim radnim uvjetima, vidi pogl. 3.3 Tehnički podatci.

Stanica za punjenje

- prikladna je za punjenje izmjeničnom strujom (AC).
- razvijena je i proizvedena u skladu s međunarodnom normom IEC 61851.
- ispunjava zahtjeve stupnja zaštite IP45.
- prikladna je za uporabu na otvorenom.
- predviđena je za rad u privatnom prostoru, npr. na parkiralištu tvrtke ili privatnom posjedu.
- predviđena je isključivo za stacionarnu montažu.



Ne rabite produžne kabele, kabelske bubnjeve, višestruke utičnice ili adaptere za rad stanice za punjenje.

2.2 Predvidljiva pogrešna primjena

Stanicu za punjenje dopušteno je rabiti isključivo unutar tehničkih podataka koje je propisala tvrtka MTS MarkenTechnikService GmbH & Co.KG. Svaka druga ili drukčija uporaba od one opisane u poglavlju 2.1 Namjenska uporaba smatra se nenamjenskom. Proizvođač ne odgovara za štete koje time nastanu.

Potencijalno predvidljiva pogrešna uporaba:

- Uporaba produžnih kabela, kabelskih bubnjeva, višestrukih utičnica ili adaptera za rad stanice za punjenje
- Punjenje drugim modusima punjenja
- Uporaba u neprivatnom prostoru
- Uporaba u okolini s agresivnim medijima (npr. morskim zrakom) ili s prašnjavim medijima (npr. u pustinji) ili u eksplozivnoj atmosferi
- Rad izvan specificiranih radnih uvjeta, vidi pogl. 3.3 Tehnički podatci
- Preinake ili izmjene stanice za punjenje

2.3 Sigurnosne napomene



Pogledajte priručnik za uporabu!

Nepridržavanje priručnika za uporabu i nenamjenska uporaba stanice za punjenje koja time nastaje može uzrokovati životno opasne tjelesne ozljede i materijalne štete na stanici za punjenje ili na vozilu.

- Prije uporabe stanice za punjenje pročitajte priručnik za uporabu.
- Čuvajte dokumentaciju tako da je pristupačna svim korisnicima.



Upozorenje na opasan električni napon!

Dodirivanje električnih vodova može uzrokovati smrtonosan električni udar.



- Kućište stanice za punjenje uvijek držite zatvorenim. Kućište smiju otvarati isključivo elektrotehnički stručnjaci.
- Zatražite isključivo od elektrotehničkog stručnjaka da obavlja radove montaže, održavanja i popravljanja.
- Ne ostavljajte djecu bez nadzora u blizini stanice za punjenje dok traje postupak punjenja.
- Rabite stanicu za punjenje tek nakon što elektrotehnički stručnjak obavi stavljanje u pogon.



Upozorenje na emisiju elektromagnetskih smetnja!



Stanice za punjenje tvrtke MTS MarkenTechnikService GmbH & Co.KG koji se rabe namjenski ispunjavaju europsku Direktivu o elektromagnetskoj kompatibilnosti u pogledu emisije smetnja. U slučaju da osobe sa srčanim elektrostimulatorom ili defibrilatorom obavljaju radove na stanici za punjenje i njezinoj opremi, tvrtka MTS MarkenTechnikService GmbH & Co.KG ne može jamčiti prikladnost tih medicinskih uređaja.

- Tvrtka MTS MarkenTechnikService GmbH & Co.KG tim osobama preporučuje da radove na stanici za punjenje obavljaju tek nakon dogovora s proizvođačem tih medicinskih uređaja.

- Ne skladištite zapaljive, eksplozivne, kemijske ili druge opasne tvari u blizini stanice za punjenje.
- Ne čistite vozilo ili okolinu stanice za punjenje visokotlačnim čistačem dok je vozilo priključeno na stanicu za punjenje. Utični spoj nije otvoren na stlačenu vodu.

2.4 Garancija i isključenje odgovornosti

Tvrtka LRT Automotive GmbH preuzima odgovornost samo za isporučeno stanje stanice za punjenje i za sve radove koje obave stručno osoblje tvrtke LRT i službena partnerska poduzeća.

Proizvođačko jamstvo prestaje u slučaju:

- nepridržavanja sigurnosnih napomena i uputa za rukovanje.
- nepropisnog rukovanja i nenamjenske uporabe stanice za punjenje.
- neovlaštenog i nepropisnog montiranja, održavanja i popravljivanja stanice za punjenje.
- preinaka ili izmjena stanice za punjenje.
- oštećenja zbog požara, preplavlivanja i drugih prirodnih katastrofa.
- transportnih oštećenja ili oštećenja koja nastaju prilikom montaže.

3. OPIS

3.1 Konstrukcija

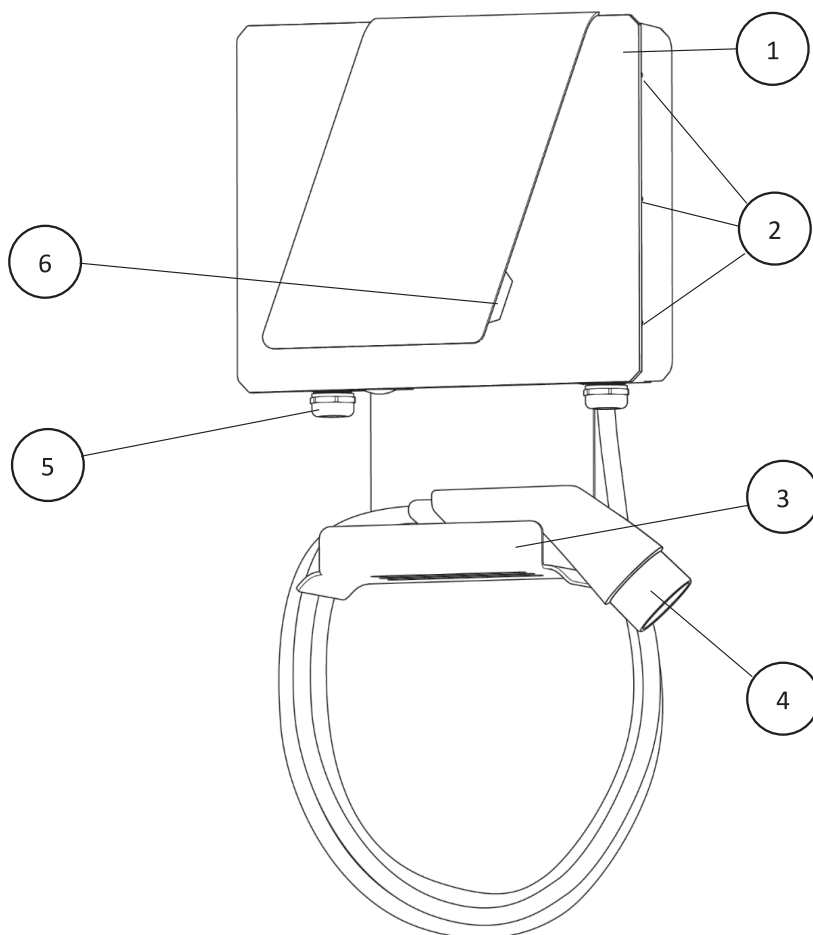

1	Kućište za punjenje	4	Kabel za punjenje sa spojkom
2	Vijčani spoj poklopca	5	Priključak električnog kabela
3	Držać kabela za punjenje	6	LED pokazivač

Sl. 1: Vanjsko kućište stanice za punjenje

3.2 Funkcioniranje

AEG Wallbox Pro je trofazna stanica za punjenje koja služi za punjenje električnih vozila prema modusu punjenja 3 u skladu s normom IEC 61851 trofaznom strujom (AC).

Funkcijski element	Funkcioniranje
Kabel tip 2	Spojka za priključivanje vozila
LED pokazivač	Pokazivač stanja stanice za punjenje
RCCB tip A + detekcija DC struje kvara	Osigurač

3.3 Tehnički podatci

Opći podatci

Model	AEG Wallbox WB 11 PRO	AEG Wallbox WB 22 PRO
Broj artikla	11205	11206
Dimenzije kućišta DxŠxV	48x36x13 cm	
Materijal kućišta	PC/ABS V0 + MB	
Masa	6,6 kg	
Duljina kabela	5 m	

Električni sustav

Model	AEG Wallbox WB 11 PRO	AEG Wallbox WB 22 PRO
Modus punjenja	Modus 3 – C	
Trofazna izmjenična struja	3P + N + PE	
Opskrbni napon	400 V AC ±10 %	
Mrežna frekvencija	50/60 Hz	
Maks. jačina struje	16 A	32 A
Maks. snaga punjenja	11 kW	22 kW
Kategorija prenapona	III	
Spojka za punjenje	Kabel za punjenje tip 2 IEC 62196	
Zaštitna strujna sklopka	30mA AC tip A RCCB + 6mA detekcija DC struje kvara	
Priključak	3-fazni na RCCB	
Stupanj zaštite	IP45	

Okolni uvjeti

Model	AEG Wallbox WB 11 PRO	AEG Wallbox WB 22 PRO
Okolna temperatura	-40 °C – 45 °C	
Temperatura skladištenja	-40 °C – 70 °C	
Maks. vlažnost zraka	5 % – 95 %, bez kondenzacije	
Maks. visina iznad razine mora	2000 m	

4. MONTAŽA

Zatražite od elektrotehničkog stručnjaka da stanicu za punjenje montira i osigura u skladu s lokalnim sigurnosnim propisima i zakonskim odredbama.



Upozorenje na opasan električni napon!



Dodirivanje električnih vodova može uzrokovati smrtonosan električni udar.

- Rabite stanicu za punjenje tek nakon što elektrotehnički stručnjak obavi stavljanje u pogon.



Pogledajte priručnik za montažu!

Za montažu od strane elektrotehničkog stručnjaka pogledajte priručnik za montažu AEG Wallbox WB 11 PRO / AEG Wallbox WB 22 PRO.

5. RUKOVANJE



Upozorenje na opasan električni napon!



Dodirivanje električnih vodova može uzrokovati smrtonosan električni udar.

- Rabite stanicu za punjenje tek nakon što elektrotehnički stručnjak obavi stavljanje u pogon.
- Ne primajte utični spoj za kabel za punjenje, nego samo za spojku kabela za punjenje.
- Nakon završetka postupka punjenja uvijek zatvorite zaštitnu kapicu na kraju spojke kabela za punjenje.

Pretpostavke

- LED pokazivač svijetli zeleno: Stanica za punjenje spremna je za postupak punjenja.
- Vozilo miruje.
Ne punite električno vozilo ako se ono kreće. Ono se mora potpuno zaustaviti prije početka postupka punjenja i ne smije se kretati tijekom punjenja.

Prije svakog postupka punjenja provjerite sljedeće:

- Je li stanica za punjenje čvrsto spojena sa zidom?
- Je li kućište neoštećeno i zatvoreno?
- Je li kabel za punjenje neoštećen?

Na plaštu ne smije biti pukotina i ne smije biti vidljiv metal.

Ako je odgovor na jedno od tih triju pitanja negativan, odmah isključite opskrbu stanice za punjenje elektroenergijom i obratite se elektrotehničkom stručnjaku ili servisnoj službi za radove popravljanja.

- Je li spojka kabela za punjenje čista i suha?

Ako je spojka kabela za punjenje mokra ili onečišćena, možete je očistiti čistom i suhom krpom.

Punjenje vozila

Utaknite spojku kabela za punjenje u utičnicu na strani vozila. LED pokazivač stanja svijetli žuto kada se vozilo poveže sa stanicom za punjenje. Tijekom postupka punjenja žaruljice svijetle plavo.

- Vozilo blokira spojku za punjenje i pokreće postupak punjenja. Dok traje postupak punjenja, spojka za punjenje je blokirana. Kabel za punjenje moguće je iskopčati tek nakon završetka/prekida postupka.

Završavanje postupka punjenja

Kada se vozilo potpuno napuni, vozilo će završiti postupak punjenja i deblokirati spojku kabela za punjenje.

- Izvucite spojku iz utičnice na strani vozila.
- Zatvorite zaštitnu kapicu na kraju spojke kabela za punjenje.
- Namotajte kabel za punjenje na držač stanice za punjenje.

Prekidanje postupka punjenja

Postupak punjenja moguće je prekinuti ako vozač želite rabiti svoje vozilo prije potpunog punjenja.

Postupak punjenja možete prekinuti na dva načina:

- upravljačkim elementima u vozilu,
- sključivanjem osigurača na strani zgrade.

Postupak bi trebalo prekinuti upravljačkim elementima na vozilu.

Samo ako to zbog sigurnosnih razloga nije moguće (npr. ako je vozilo zapaljeno), potrebno je isključiti osigurač u zgradi.

Postupak punjenja nastavit će se kada se osigurač ponovno uključi, a kabel za punjenje poveže s vozilom.

Neispravnost ili kvar

U slučaju neispravnosti ili kvara odvojite stanicu za punjenje od opskrbnog napona tako da isključite osigurač na strani zgrade. Obavijestite elektrotehnički stručnjak za radove popravljanja.



Ako se aktivira osigurač u zgradi ili zidnoj kutiji, nije ga dopušteno jednostavno ponovno uključiti. Zbog toga mogu nastati štete na stanici za punjenje, vozilu itd.

- Odvojite vozilo od stanice za punjenje.
- Utvrdite i otklonite razlog aktivacije, eventualno od strane elektrotehničkog stručnjaka.
Zatim je osigurač moguće uključiti, a stanicu za punjenje ponovno povezati s vozilom.

Ako se pojavi kratkotrajan prenapon u opskrbenj mreži, npr. uzrokovan udarom munje, može nastati kratak prekid u postupku punjenja. Nakon smanjenja udarnog napona stanica za punjenje automatski će nastaviti postupak punjenja.

Značenje LED pokazivača

LED pokazivač	Radno stanje
Treperi bijelo	Provjera funkcioniranja
Svijetli zeleno	Raspoloživo
Svijetli žuto	Povezano
Svijetli plavo	Postupak punjenja u tijeku
Svijetli crveno	Neispravnost

6. ODRŽAVANJE/ČIŠĆENJE

6.1 Provjeravanje sigurnosne funkcije

Zatražite od elektrotehničkog stručnjaka da dvaput godišnje provjeri sigurnosnu funkciju stanice za punjenje.

6.2 Čišćenje

Obrišite kućište i držač kabela vlažnom krpom. Ne rabite agresivna sredstva za čišćenje. Ona mogu oštetiti plastične dijelove. Ne čistite vozilo ili okolinu stanice za punjenje visokotlačnim čistačem dok je vozilo priključeno na stanicu za punjenje. Utični spoj nije otvoren na stlačenu vodu.

7. ZBRINJAVANJE

Stanica za punjenje je uređaj koji je potrebno zbrinuti u skladu s nacionalnim i regionalnim propisima za rabljene električne i elektroničke uređaje.

Zatražite od elektrotehničkog stručnjaka da demontira i zbrine stanicu za punjenje.

FABRIKANT

LRT Automotive GmbH
Impexstr. 7
69190 Walldorf
Duitsland

Telefoon +49 (0)6227 63692
Fax +49 (0)6227 63792
E-mil anfrage@lrt-automotive.de
URL <http://www.lrt-automotive.de>

LICENTIENEMER

MTS MarkenTechnikService GmbH & Co.KG
Carl-Benz-Straße 2
76761 Rülzheim
Tel.: +49 (0) 7272 | 9801 -100
E-Mail: info@mts-gruppe.com

Alle rechten voor dit documenten liggen bij MTS MarkenTechnikService GmbH & Co.KG.
MTS MarkenTechnikService GmbH & Co.KG behoudt zich het recht voor om wijzigingen of verbeteringen aan hun producten aan te brengen zonder voorafgaande kennisgeving.
Vermenigvuldiging, uittreksels of verwijzingen zonder voorafgaande schriftelijke toestemming zijn verboden.
© 2021

Versie
1,0

Uitgiftedatum
27-04-2021

Wijzigingen
Eerste versie

INHOUD

1	Over dit document	68
2	Veiligheid	69
2.1	Gebruik conform de voorschriften	69
2.2	Voorspelbaar misbruik	69
2.3	Veiligheidsaanwijzingen	69
2.4	Garantie en aansprakelijkheid	70
3	Beschrijving	70
3.1	Opbouw	70
3.2	Functie	70
3.3	Technische gegevens	71
4	Installatie	72
5	Bediening	72
6	Onderhoud/Reiniging	73
6.1	Controle van de veiligheidsfunctie	73
6.2	Reiniging	73
7	Afvoeren	73

1. OVER DIT DOCUMENT

Lees de bedieningshandleiding voor het gebruik van het laadstation door. Dit is voorwaarde voor een storingsvrije handhaving.

Neem de veiligheidsaanwijzingen en waarschuwingen in deze documentatie in acht. Bewaar deze documentatie toegankelijk voor alle gebruikers.

Deze documentatie is een permanent onderdeel van het beschreven product en moet bij verkoop aan de koper worden overgedragen!

Toepasselijkheid

De bedieningshandleiding geldt voor de modellen:

- AEG Wallbox WB 11 PRO
- AEG Wallbox WB 22 PRO

Doelgroep

De bedieningshandleiding is gericht aan:

- de exploitant van het laadstation
- de gebruiker van het laadstation

Kwalificatie elektriciens

Installatie-, onderhouds- en reparatiewerkzaamheden aan het laadstation mogen uitsluitend door elektriciens worden uitgevoerd. Deze moeten over de omgang met een netaansluiting zijn opgeleid. Elektriciens zijn op basis van hun vakopleiding, kennis en ervaringen evenals kennis van de toepasselijke normen en bepalingen in de positie om werkzaamheden aan elektrische installaties uit te voeren en mogelijke gevaren zelfstandig te herkennen.

In Duitsland moeten elektriciens voldoen aan de bepalingen van de voorschriften voor ongevallenpreventie, DGUV-voorschrift 3 (bijv. Meester-elektricien). In andere landen gelden overeenkomstige voorschriften, die in acht genomen moeten worden.

VEILIGHEIDSAANWIJZINGEN



Opbouw van veiligheidsinstructies:



△ SIGNAALWOORD	Type en bron van het gevaar
△ Waarschuwingstekens	Gevolgen bij het negeren van het gevaar <ul style="list-style-type: none"> • Maatregelen ter voorkoming van het gevaar • ...

Het signaalwoord duidt op de hoogte van het risico evenals de ernst van het mogelijke letsel:

Signaalwoord	Betekenis
△ GEVAAR	Dit signaalwoord wordt gebruikt om een direct gevaarlijke situatie aan te duiden, die, indien niet vermeden, ernstig letsel of de dood tot gevolg heeft.
△ WAARSCHUWING	Dit signaalwoord wordt gebruikt om een potentieel gevaarlijke situatie aan te duiden, die, indien niet vermeden, tot de dood of ernstig letsel kan leiden.
△ VOORZICHTIG	Dit signaalwoord wordt gebruikt om een potentieel gevaarlijke situatie aan te duiden, die, indien niet vermeden, licht tot middelzwaar letsel tot gevolg kan hebben.
LET OP	Dit signaalwoord zonder waarschuwingsteken wordt gebruikt om een mogelijk gevaar voor materiële schade aan te duiden.
AANWIJZING	Dit signaalwoord wijst op extra, voor de gebruiker handige informatie, zoals vereenvoudiging in de bediening en referenties.

Het waarschuwingsteken duidt op het type gevaar.

Waarschuwingstekens	Betekenis
	Algemene waarschuwingstekens, gevaar voor persoonlijk letsel
	Waarschuwing voor elektrische spanning

Gebodsteken	Betekenis
	Belangrijke aanwijzing, gevaar voor materiële schade
	Referentie
	Informatie, tip

2. VEILIGHEID

2.1 Gebruik conform de voorschriften



Gebruik conform de voorschriften in acht nemen!

De bescherming van personen en het laadstation is niet gegarandeerd, als het laadstation niet overeenkomstig het gebruik conform de voorschriften wordt gebruikt.

- Gebruik het laadstation uitsluitend conform de voorschriften.
- MTS MarkenTechnikService GmbH & Co.KG is niet aansprakelijk voor schade, die ontstaat door gebruik dat niet conform de voorschriften is.
- Lees deze bedieningshandleiding voor het gebruik van het laadstation. De kennis van de bedieningshandleiding behoort tot het gebruik conform de voorschriften.

De AEG Wallbox Pro is een driefasig laadstation voor elektrische voertuigen. Het gaat om een op zichzelf staande oplossing zonder bovenliggend besturingssysteem. Het kan echter via een MODBUS-interface met een HEMS worden verbonden. Het laadstation dient uitsluitend voor het laden van elektrische voertuigen conform laadmodus 3 conform IEC 61851.

Gebruik het laadstation alleen onder de gespecificeerde bedrijfsomstandigheden, zie hoofdstuk 3.3 Technische gegevens.

Het laadstation

- is geschikt voor het laden met wisselstroom (AC).
- is conform de internationale standaard IEC 61851 ontworpen en geproduceerd.
- voldoet aan de vereisten van de beschermklasse IP45.
- is geschikt voor het gebruik in de open lucht.
- is bedoeld voor privé-gebruik, bijv. bedrijfsparkplaatsen of op privé-grond.
- is uitsluitend bedoeld voor de stationaire montage.



Gebruik geen verlengsnoer, kabeltrommels, meervoudige stopcontacten of adapters voor het bedrijf van het laadstation.

2.2 Voorspelbaar misbruik

Het laadstation mag uitsluitend binnen de door MTS MarkenTechnikService GmbH & Co.KG voorgeschreven technische gegevens worden gebruikt. Elk ander gebruik dan het gebruik conform de voorschriften zoals

beschreven in hoofdstuk 2.1 Gebruik conform de voorschriften, geldt als niet conform de voorschriften. De fabrikant is niet aansprakelijk voor schade die hieruit ontstaat.

Mogelijk voorspelbaar misbruik:

- Gebruik van verlengsnoeren, kabeltrommels, meervoudige stopcontacten of adapters voor het gebruik van het laadstation
- Laden met andere laadmodi
- Commercieel gebruik

- Gebruik in een omgeving met agressieve media (bijv. zeelucht) of media die veel stof bevatten (bijv. woestijn) of in explosieve atmosferen
- Gebruik buiten de gespecificeerde bedrijfsomstandigheden, zie hoofdstuk 3.3. Technische gegevens
- Modificaties of wijzigingen aan het laadstation

2.3 Veiligheidsaanwijzingen



Bedieningshandleiding in acht nemen!

Het niet in acht nemen van de bedieningshandleiding en het daaruit niet resulterende gebruik conform de voorschriften van het laadstation kan tot levensgevaarlijk persoonlijk letsel en materiële schade aan het laadstation of het voertuig leiden.

- Lees de bedieningshandleiding voor het gebruik van het laadstation door.
- Bewaar deze documentatie toegankelijk voor alle gebruikers.



Waarschuwing voor gevaarlijke elektrische spanning!

Het aanraken van elektrische leidingen kan een dodelijke elektrische schok tot gevolg hebben.



- Houd de behuizing van het laadstation altijd gesloten. Uitsluitend elektriciens mogen de behuizing openen.
- Laat de installatie-, onderhouds- en reparatiewerkzaamheden uitsluitend door een elektricien uitvoeren.
- Laat kinderen niet zonder toezicht in de buurt van het laadstation, terwijl het laadproces loopt.
- Gebruik het laadstation pas na de eerste ingebruikname door een elektricien..



Waarschuwing voor elektromagnetische uitgestraalde interferentie!



Laadstations van MTS MarkenTechnikService GmbH & Co.KG, die conform de voorschriften worden gebruikt, voldoen aan de Europese richtlijn voor elektromagnetische compatibiliteit betreffende de uitgestraalde interferentie. Voor het geval dat er

personen met pacemakers of defibrillatoren werkzaamheden aan de laadstations en de inrichtingen willen uitvoeren, kan MTS MarkenTechnikService GmbH & Co.KG geen enkele uitspraak doen over de geschiktheid van deze medische hulpmiddelen.

- MTS MarkenTechnikService GmbH & Co.KG raadt desbetreffende personen aan om pas na overleg met de fabrikant van deze medische apparaten, werkzaamheden aan het laadstation uit te voeren.
- Plaats geen brandbare, explosieve, chemische of andere gevaarlijke substanties in de buurt van het laadstation.
- Reinig het voertuig of de omgeving van het laadstation niet met een hogedrukreiniger, terwijl het voertuig op het laadstation is aangesloten. De stekerverbinding is niet bestand tegen water onder druk.

2.4 Garantie en aansprakelijkheid

LRT Automotive GmbH is uitsluitend aansprakelijk voor de leveringstoestand van het laadstation en voor alle door LRT-vakpersoneel en officiële partners uitgevoerde werkzaamheden.

De garantie van de fabrikant vervalt bij:

- het niet in acht nemen van de veiligheids- en bedieningsaanwijzingen.
- incorrecte omgang en gebruik van het laadstation dat niet conform de voorschriften is.
- ongeautoriseerde en incorrecte installatie van, onderhoud en reparaties aan het laadstation.
- modificaties of wijzigingen aan het laadstation.
- schade door brand, overstroming en andere natuurrampen.
- transportschade of schade, die bij de installatie ontstaat.

3. BESCHRIJVING

3.1 Opbouw

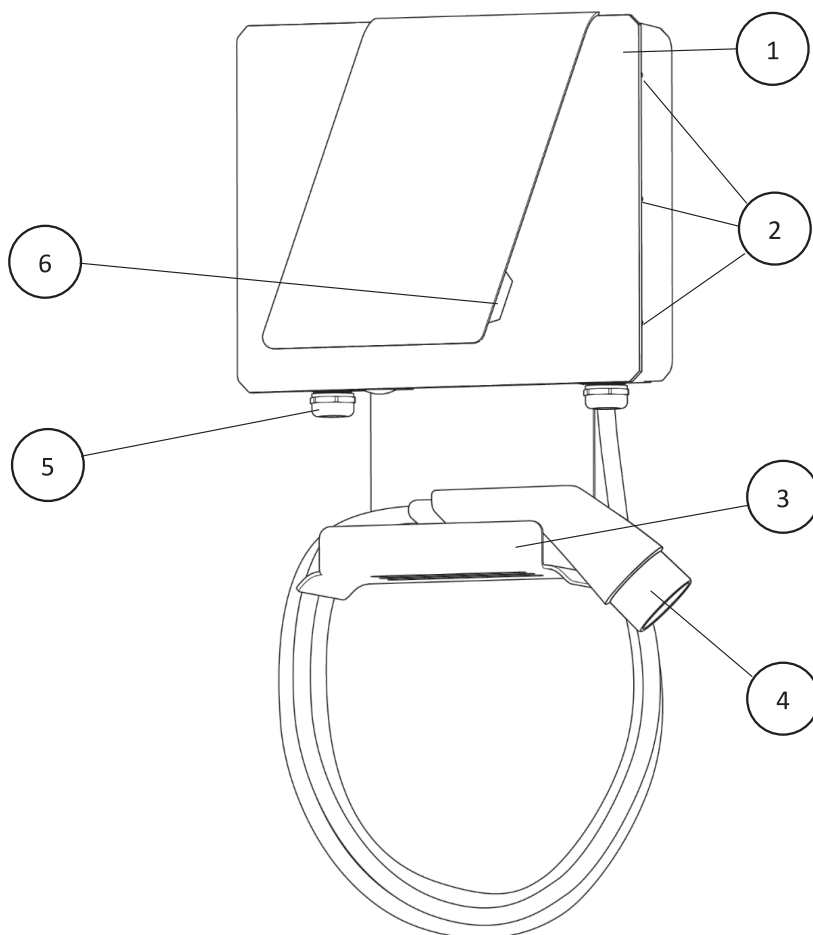

1	Laadbehuizing	4	Laadkabel met koppeling
2	Schroefverbinding deksel	5	Aansluiting stroomkabel
3	Houder voor laadkabel	6	LED-aanduiding

Afb. 1: Behuizing van het laadstation buiten

3.2 Functie

De AEG Wallbox Pro is een driefasig laadstation voor het laden van elektrische voertuigen conform laadmodus 3 conform IEC 61851 met wisselstroom (AC).

Funcie-element	Funcie
Type 2 kabel	Koppeling voor het aansluiten van het voertuig
LED-aanduiding	Statusaanduiding van het laadstation
RCCB type A + DC-foutstroomdetectie	Zekering

3.3 Technische gegevens

Algemene gegevens

Model	AEG Wallbox WB 11 PRO	AEG Wallbox WB 22 PRO
Artikelnummer	11205	11206
Behuizingsafmetingen LxBxH	48x36x13 cm	
Behuizingsmateriaal	PC/ABS V0 + MB	
Gewicht	6,6 kg	
Kabellengte	5 m	

Elektrisch

Model	AEG Wallbox WB 11 PRO	AEG Wallbox WB 22 PRO
Laadmodus	Modus 3 – C	
Driefase-wisselstroom	3P + N + PE	
Voedingsspanning	400 V AC ±10 %	
Netfrequentie	50/60 Hz	
Max. stroomsterkte	16 A	32 A
Max. laadvermogen	11 kW	22 kW
Overspanningscategorie	III	
Laadkoppeling	Ladekabel type 2 IEC 62196	
Foutstroom-beveiligingsschakelaar	30mA AC type-A RCCB + 6mA DC-foutstroomdetectie	
Aansluiting	3-fasig aan RCCB	
Beschermklasse	IP45	

Omgevingsomstandigheden

Model	AEG Wallbox WB 11 PRO	AEG Wallbox WB 22 PRO
Omgevingstemperatuur	-40 °C – 45 °C	
Opslagtemperatuur	-40 °C – 70 °C	
Max. luchtvochtigheid	5 % – 95 %, niet condensierend	
Max. hoogte boven de zeespiegel	2000 m	

4. INSTALLATIE

Laat het laadstation door een elektricien conform de lokale veiligheidsbepalingen en wettelijke voorschriften installeren en beveiligen.



Waarschuwing voor gevaarlijke elektrische spanning!



Het aanraken van elektrische leidingen kan een dodelijke elektrische schok tot gevolg hebben.

- Gebruik het laadstation pas na de eerste ingebruikname door een elektricien.



Montagehandleiding in acht nemen!

Voor de installatie door een elektricien, moet u de montagehandleiding AEG Wallbox WB 11 PRO / AEG Wallbox WB 22 PRO in acht nemen.

5. BEDIENING



Waarschuwing voor gevaarlijke elektrische spanning!



Het aanraken van elektrische leidingen kan een dodelijke elektrische schok tot gevolg hebben.

- Gebruik het laadstation pas na de eerste ingebruikname door een elektricien.
- Pak de stekerverbinding nooit aan de laadkabel vast, maat uitsluitend aan de koppeling van de laadkabel.
- Sluit na het beëindigen van het laadproces altijd de beschermkap op het uiteinde van de koppeling van de laadkabel..

Voorwaarden

- LED-aanduiding brandt groen: Het laadstation is gereed voor een laadproces.
- Het voertuig staat stil.
Laad het elektrische voertuig niet op, als dit beweegt. Het moet volledig tot stilstand zijn gekomen, voordat het laadproces wordt gestart en mag tijdens het laden niet bewegen.

Controleer voor elk laadproces de volgende punten:

- Is het laadstation goed aan de wand verbonden?
- Is de behuizing onbeschadigd en gesloten?
- Is de laadkabel onbeschadigd?

De mantel mag geen scheuren hebben en er mag geen metaal zichtbaar zijn.

Als het antwoord op een van de drie vragen Nee is, schakel de stroomvoorziening van het laadstation direct uit en neem voor reparatiewerkzaamheden contact op met een elektricien of de klantenservice.

- Is de koppeling van de laadkabel schoon en droog?
Als de koppeling van de laadkabel nat of vervuild is, reinig deze dan met een schone en droge doek.

Voertuig laden

Steek de koppeling van de laadkabel in het stopcontact van het voertuig. De LED-statusaanduiding brandt geel, zodra het voertuig met het laadstation is verbonden. Tijdens het laadproces branden de LED's blauw.

- Het voertuig vergrendeld de laadkoppeling en start het laadproces. Zodra het laadproces loopt, is de laadkoppeling vergrendeld. De laadkabel kan pas na het beëindigen/afbreken van het proces worden ontkoppeld.

Laadproces beëindigen

Als het voertuig volledig is geladen, beëindigt het voertuig het laadproces en geeft de koppeling van de laadkabel vrij.

- Trek de koppeling uit het stopcontact van het voertuig.
- Sluit de beschermkap op het uiteinde van de koppeling van de laadkabel.
- Wikkel de laadkabel op de houder van het laadstation.

Laadproces afbreken

Het laadproces kan worden afgebroken als de bestuurder zijn voertuig wil gebruiken, voordat dit volledig is opgeladen.

U hebt twee mogelijkheden om het laadproces af te breken:

- via de bedieningselementen in het voertuig,
- door het uitschakelen van de zekering in het gebouw.

Het proces moet via de bedieningselementen op het voertuig worden afgebroken. Als dit vanwege veiligheidsredenen niet mogelijk is (bijv. indien het voertuig brandt), moet de gebouwzekering worden uitgeschakeld.

Het laadproces wordt voortgezet als de zekering weer wordt ingeschakeld en de laadkabel met het voertuig is verbonden.

Storing of uitval

Bij de storing of uitval scheidt u het laadstation van de voedingsspanning, door de zekering in het gebouw uit te schakelen. Neem voor reparatiewerkzaamheden contact op met een elektricien.



Als de gebouw- of wallboxzekering wordt geactiveerd, mag deze niet gewoon weer worden ingeschakeld. Daaruit kan er schade aan het laadstation, het voertuig, etc. ontstaan.

- Ontkoppel het voertuig van het laadstation.
- Zoek de reden voor het activeren en los dit op, evt. door een elektricien laten uitvoeren.

Dan kan de zekering ingeschakeld en het laadstation opnieuw met het voertuig verbonden worden.

Als er een korte overspanning in het voedingsnet optreedt, bijv. door blikseminslag, kan er een korte onderbreking van het laadproces ontstaan. Na het verminderen van de piekspanning zet het laadstation het laadproces zelfstandig voort.

Betekenis van de LED-aanduiding

LED-aanduiding	Bedrijfsstatus
Wit knipperend	Functietest
Groen brandend	Beschikbaar
Geel brandend	Verboden
Blauw brandend	Laadproces actief
Rood brandend	Storing

6. ONDERHOUD/REINIGING

6.1 Controle van de veiligheidsfunctie

Laat de veiligheidsfunctie van het laadstation tweemaal per jaar door een elektricien controleren.

6.2 Reiniging

Veeg de behuizing en de kabelhouder met een vochtige doek af.

Gebruik geen agressieve reinigingsmiddelen. Deze kunnen de kunststof delen aantasten.

Reinig het voertuig of de omgeving van het laadstation niet met een hogedrukreiniger, terwijl het voertuig op het laadstation is aangesloten. De stekkerverbinding is niet bestand tegen water onder druk.

7. AFVOEREN

Het laadstation is een apparaat, dat conform de nationale en regionale bepalingen voor elektro- en elektronische apparaten moet worden afgevoerd.

Laat het laadstation door een elektricien demonteren en afvoeren.

PROIZVAJALEC

LRT Automotive GmbH
Impexstr. 7
69190 Walldorf
Nemčija

Telefon +49 (0)6227 63692
Faks +49 (0)6227 63792
E-pošta anfrage@lrt-automotive.de
URL <http://www.lrt-automotive.de>

PRIDOBITELJ LICENCE

MTS MarkenTechnikService GmbH & Co.KG
Carl-Benz-Straße 2
76761 Rülzheim
Tel.: +49 (0) 7272 | 9801 -100
E-Mail: info@mts-gruppe.com

Vse pravice do tega dokumenta so v lasti družbe MTS MarkenTechnikService GmbH & Co.KG.
Družba MTS MarkenTechnikService GmbH & Co.KG si zadržuje pravico do sprememb ali izboljšanj vaših izdelkov brez predhodnega obvestila.
Pomnoževanje, izvlečki ali sklicevanje brez predhodnega pisnega dogovora so prepovedani.
© 2021

Različica
1.0

Datum izdaje
27. 4. 2021

Spremembe
Prva izdaja

VSEBINA

1	O tem dokumentu	76
2	Varnost	77
2.1	Namen uporabe	77
2.2	Predvidena napačna uporaba	77
2.3	Varnostni napotki	77
2.4	Garancija in omejitev odgovornosti	78
3	Opis	78
3.1	Zgradba	78
3.2	Delovanje	78
3.3	Tehnični podatki	79
4	Namestitev	80
5	Uporaba	80
6	Vzdrževanje in čiščenje	81
6.1	Preizkušanje varnostne funkcije	81
6.2	Čiščenje	81
7	Odstranjevanje	81

1. O TEM DOKUMENTU

Pred uporabo polnilne postaje preberite navodila za uporabo. To je pogoj za brezhibno uporabo. Upoštevajte varnostne in opozorilne napotke v tej dokumentaciji. Dokumentacija naj bo dostopna vsem uporabnikom. Ta dokumentacija je trajen sestavni del opisanega izdelka in jo je treba pri prodaji naprej predati kupcu!

Področje veljavnosti

Navodila za uporabo veljajo za modele:

- AEG Wallbox WB 11 PRO
- AEG Wallbox WB 22 PRO

Ciljna skupina

Navodila za uporabo so namenjena:

- za lastnike polnilne postaje
- za uporabnike polnilne postaje

Usposobljenost električarjev

Namestitvena in vzdrževalna dela ter popravila na polnilni postaji lahko izvajajo samo električarji. Električarji morajo biti izobraženi za delo z napajalniki.

Električarji so zaradi svoje strokovne izobrazbe, znanja in izkušenj ter poznavanja zadevnih standardov in predpisov usposobljeni za izvajanje del na električnih napravah in za samostojno prepoznavanje morebitnih nevarnosti.

V Nemčiji morajo električarji izpolnjevati zahteve predpisov o preprečevanju nesreč DGUV Vorschrift 3 (npr. elektroinštalaterski strokovnjaki). V drugih državah veljajo ustrezni predpisi, ki jih morate upoštevati.

VARNOSTNI NAPOTKI

Zgradba varnostnih napotkov:

⚠ SIGNALNA BESEDA

Vrsta in vir nevarnosti

⚠ Opozorilni znak



Posledice, če se nevarnosti ne upoštevata



- Ukrepi za preprečevanje nevarnosti
- ...

Signalna beseda označuje stopnjo tveganja in resnost morebitnih poškodb:

Signalna beseda	Pomen
⚠ NEVARNOST	Ta signalna beseda se uporablja za opozorilo na neposredno nevarno situacijo, ki lahko povzroči težke poškodbe ali smrt, če se ji ne izognete.
⚠ OPOZORILO	Ta signalna beseda se uporablja za opozorilo na morebitno nevarno situacijo, ki lahko povzroči težke poškodbe ali smrt, če se ji ne izognete.
⚠ PREVIDNO	Ta signalna beseda se uporablja za opozorilo na neposredno nevarno situacijo, ki lahko povzroči majhne ali masivne poškodbe, če se ji ne izognete.
POZOR	Ta signalna beseda brez opozorilnega znaka se uporablja, da se opozori na morebitno nevarnost materialne škode.
NAPOTEK	Ta signalna beseda kaže na dodatne informacije, ki so uporabne za uporabnika, kot so napotki za lažje upravljanje in reference.

Opozorilni znak označuje vrsto nevarnosti.

Opozorilni znak	Pomen
	Splošen opozorilni znak, nevarnost osebnih poškodb
	Opozorilo na električno napetostjo

Znak obveznosti	Pomen
	Pomemben napotek, nevarnost materialne škode
	Referenca
	Informacije, nasvet

2. VARNOST

2.1 Namen uporabe



Upoštevajte namen uporabe!

Če se polnilne postaje ne uporabljajo skladno z namenom uporabe, ni mogoče zagotoviti zaščite oseb in polnilne postaje.

- Polnilno postajo uporabljajte samo skladno z namenom uporabe.
- Družba MTS MarkenTechnikService GmbH & Co.KG ne jamči za poškodbe, do katerih pride zaradi nenamenske uporabe.
- Pred uporabo polnilne postaje preberite ta navodila za uporabo. Poznavanje navodil za uporabo se šteje kot del namenske uporabe.

Naprava AEG Wallbox Pro je trifazna polnilna postaja za električna vozila. To je samostojna rešitev brez nadrejenega krmilnega sistema. Vsekakor pa jo lahko prek vmesnika MODBUS povežete s sistemom HEMS. Polnilna postaja je namenjena izključno za polnjenje električnih vozil z načinom polnjenja 3 skladno s standardom IEC 61851.

Polnilno postajo uporabljajte samo pod specifikiranimi delovnimi pogoji, glejte pogl. 3.3 Tehnični podatki.

Polnilna postaja

- ije primerna za polnjenje z izmeničnim tokom (AC).
- je bila razvita in izdelana skladno z internacionalnim standardom IEC 61851.
- izpolnjuje zahteve razreda zaščite IP45.
- je primerna za uporabo na prostem.
- je predvidena za uporabo v zasebnem območju, npr. parkirišča podjetij, zasebno zemljišče.
- je predvidena izključno samo za stacionarno montažo.



Pri uporabi polnilne postaje ne uporabljajte podaljškov, kablskih bobnov, razdelilnih vtičnic ali adapterjev.

2.2 Predvidena napačna uporaba

Polnilno postajo se lahko uporablja izključno znotraj tehničnih podatkov, ki jih je določila družba MTS MarkenTechnikService GmbH & Co.KG. Drugačna uporaba ali uporaba, ki odstopa od tiste, opisane v poglavju 2.1 Namen uporabe, ne velja za namensko uporabo. Proizvajalec ne jamči za škodo, do katere pride zaradi tega.

Morebitna predvidena napačna uporaba:

- Uporaba podaljškov, kablskih bobnov, razdelilnih vtičnic ali adapterjev za uporabo polnilne postaje
- Polnjenje v drugih načinih polnjenja
- Uporaba v območju, ki ni zasebno

- Uporaba v okolju z agresivnih medijih (npr. morski zrak) ali močno prašni mediji (npr. puščava) ali v eksplozivnih okoljih
- Uporaba izven okvirjev specifikiranih delovnih pogojev, glejte pogl. 3.3 Tehnični podatki
- Modifikacija ali spremembe polnilne postaje

2.3 Varnostni napotki



Upoštevajte navodila za uporabo!

Neupoštevanje navodil za uporabo in iz tega izhajajoča nenamenska uporaba polnilne postaje lahko povzroči življenjsko nevarne poškodbe oseb in materialno škodo na polnilni postaji ali vozilu.

- Pred uporabo polnilne postaje preberite navodila za uporabo.
- Dokumentacija naj bo dostopna vsem uporabnikom.



Opozorilo na nevarno električno napetostjo!

Stik z električnimi vodniki lahko ima za posledico smrtno nevaren električni udar.



- Ohišje polnilne postaje mora biti vedno zaprto. Ohišje lahko odpirajo samo električarji.
- Namestitvena, vzdrževalna dela in popravila lahko izvajajo samo električarji.
- Med postopkom polnjenja se v bližini postaje ne smejo zadrževati otroci brez nadzora.
- Polnilno postajo uporabljajte šele, ko jo zažene električar.



Opozorilo na elektromagnetne izsevane motnje!



Polnilne postaje MTS MarkenTechnikService GmbH & Co.KG, ki se jih uporablja namensko, izpolnjujejo evropske direktive o elektromagnetni združljivosti glede izsevanih motenj. Če želijo na polnilni postaji in njeni opremi izvajati dejavnosti osebe s srčnimi spodbujevalniki ali defibrilatorjem, ne more dati družba MTS MarkenTechnikService GmbH & Co.KG nobene izjave o primernosti teh medicinskih pripomočkov.

- Družba MTS MarkenTechnikService GmbH & Co.KG zadevnim osebam priporoča, naj se pred deli na polnilni postaji najprej posvetujejo s proizvajalcem tega medicinskega pripomočka.

- V bližini polnilne postaje ne skladiščite vnetljivih, eksplozivnih, kemičnih ali drugih nevarnih snovi.
- Vozila ali okolice polnilne postaje ne čistite z visokotlačnim čistilnikom, medtem ko je vozilo priključeno na polnilno postajo. Vtična povezava ni odporna na visokotlačni curek vode.

2.4 Garancija in omejitev odgovornosti

Družba LRT Automotive GmbH prevzema odgovornost samo za stanje ob dostavi polnilne postaje in za vse delo, ki ga izvajajo strokovno osebje družbe LRT in uradne partnerske družbe.

Garancija proizvajalca poteče pri:

- neupoštevanju varnostnih napotkov in napotkov za uporabo.
- nestrokovnem ravnanju s polnilno postajo in njeni nenamenski uporabi.
- nepooblaščen in nestrokovna namestitvev, vzdrževanje in popravljanje polnilne postaje.
- modifikacije ali spremembe polnilne postaje.
- škodo in poškodbe, do katerih pride zaradi ognja, poplavljanja in drugih naravnih katastrof.
- poškodbah ali škodi med transportom pri nameščanju.

3. OPIS

3.1 Zgradba

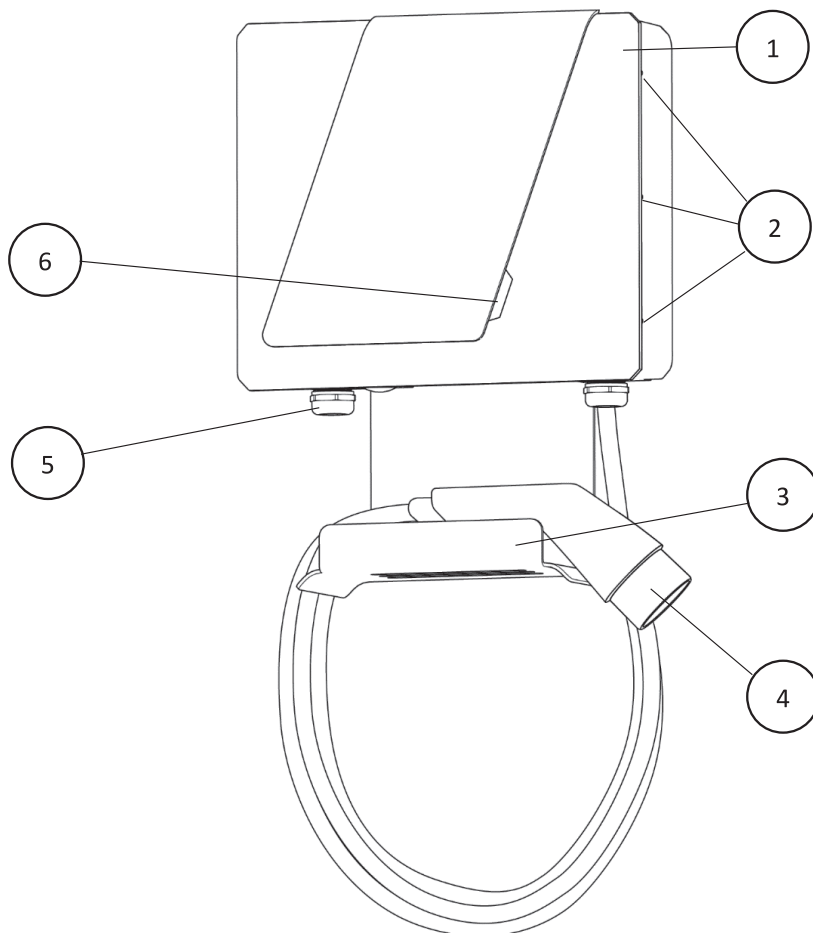

1	Ohišje polnilnika	4	Polnilni kabel s priključkom
2	Vijačni spoji pokrova	5	Priključek za električni kabel
3	Držalo za polnilni kabel	6	Indikator LED

Sl. 1: Ohišje polnilne postaje, zunanost

3.2 Delovanje

Naprava AEG Wallbox Pro je trifazna polnilna postaja, namenjena za polnjenje električnih vozil z načinom polnjenja 3 skladno s standardom IEC 61851 z izmeničnim tokom (AC).

Funkcionalni element	Delovanje
Kabel tipa 2	Priključek za priključitev vozila
Indikator LED	Indikator stanja polnilne postaje
RCCB tip A + DC-zaznavanje preostalega toka	Varovalka

3.3 Tehnični podatki

Splošni podatki

Model	AEG Wallbox WB 11 PRO	AEG Wallbox WB 22 PRO
Številka artikla	11205	11206
Mere ohišja D x Š x V	48 x 36 x 13 cm	
Material ohišja	PC/ABS V0 + MB	
Teža	6,6 kg	
Dolžina kabla	5 m	

Elektrika

Model	AEG Wallbox WB 11 PRO	AEG Wallbox WB 22 PRO
Način polnjenja	Način 3 – C	
Trifazni izmenični tok	3P + N + PE	
Napajalna napetost	400 V AC ±10 %	
Omrežna frekvenca	50/60 Hz	
Najv. moč toka	16 A	32 A
Najv. moč polnjenja	11 kW	22 kW
Kategorija prenapetosti	III	
Polnilni priključek	Polnilni kabel tipa 2 IEC 62196	
Zaščitno stikalo okvarnega toka	30 mA AC tip-A RCCB + 6m A Dc-detekcija okvarnega toka	
Priključek	3-fazni na RCCB	
Razred zaščite	IP45	

Okoliški pogoji

Model	AEG Wallbox WB 11 PRO	AEG Wallbox WB 22 PRO
Temperatura okolice	od -40 do 45 °C	
Temperatura skladiščenja	od -40 do 70 °C	
Najv. zračna vlažnost	5–95 %, brez kondenzata	
Najv. nadmorska višina	2000 m	

4. NAMESTITEV

Polnilno postajo dajte namestiti in zavarovati električarju skladno z lokalnimi varnostnimi predpisi in zakonskimi določili.



Opozorilo na nevarno električno napetostjo!



Stik z električnimi vodniki lahko ima za posledico smrtno nevaren električni udar.

- Polnilno postajo uporabljajte šele, ko jo zažene električar.



Upoštevajte navodila za montažo!

Za namestitev, ki jo izvede električar, upoštevajte navodila za montažo AEG Wallbox WB 11 PRO / AEG Wallbox WB 22 PRO.

5. UPORABA



Opozorilo na nevarno električno napetostjo!



Stik z električnimi vodniki lahko ima za posledico smrtno nevaren električni udar.

- Polnilno postajo uporabljajte šele, ko jo zažene električar.
- Vtične povezave ne primite za polnilni kabel, temveč samo za priključek polnilnega kabla.
- Po koncu postopka polnjenja vedno zaprite zaščitni pokrovček na koncu priključka polnilnega kabla.

Pogoji

- Indikator LED utripa v zeleni barvi: Polnilna postaja je pripravljena za postopek polnjenja.
- Vozilo miruje.
Električnega vozila ne polnite, če se premika. Vozilo se mora popolnoma zaustaviti, preden začnete s postopkom polnjenja, med polnjenjem pa se ne sme premikati.

Pred vsakim postopkom polnjenja preverite naslednje točke:

- Ali je polnilna postaja dobro povezana s steno?
- Ali je ohišje nepoškodovano in zaprto?
- Ali je polnilni kabel nepoškodovan?
Plašč kabla ne sme biti raztrgan, na njem pa ne sme biti vidnih nobenih kovinskih delov.

Če je odgovor na enega od treh vprašanj negativen, takoj odklopite električno napajanje polnilne postaje in za popravilo stopite v stik z električarjem ali oddelkom za pomoč strankam.

- Ali je priključek polnilnega kabla čist in suh?
Če je priključek polnilnega kabla vlažen ali umazan, ga lahko očistite s čisto in suho krpo.

Polnjenje vozila

Priključek napajalnega kabla priključite v vtičnico na vozilu. Indikator LED začne svetiti rumeni, takoj ko je vozilo povezano s polnilno postajo. Med postopkom polnjenja svetijo indikatorji LED v modri barvi.

- Vozilo zaklene polnilni priključek in izvede postopek polnjenja. Dokler postopek polnjenja poteka, je polnilni priključek zaklenjen. Polnilni kabel lahko odstranite šele, ko se postopek polnjenja konča/prekine.

Zaključek postopka polnjenja

Če je vozilo napolnjeno do konca, vozilo preneha s postopkom polnjenja in sprosti priključek polnilnega kabla.

- Priključek izvlecite iz vtičnice na vozilu.
- Zaprite zaščitni pokrovček na koncu priključka polnilnega kabla.
- Polnilni kabel navijte na držalo polnilne postaje.

Prekinitev postopka polnjenja

Postopek polnjenja lahko prekinete, če želi voznik uporabljati svoje vozilo, preden je to napolnjeno do konca.

Imate dve možnosti prekinitve postopka polnjenja:

- prek upravljalnih elementov v vozilu,
- z izklopom varovalke na strani zgradbe.

Postopek morate prekiniti z upravljalnimi elementi v vozilu.

Varovalko na strani zgradbe lahko izklopite samo, če predhodno opisanega izklopa ne morete izvesti zaradi varnostnih razlogov (npr. če vozilo gori).

Postopek polnjenja se nadaljuje, če varovalko zopet vklopite in je polnilni kabel povezan z vozilom.

Motnja ali izpad

V primeru motenj ali izpada odklopite polnilno postajo iz električnega napajanja, tako da izklopite varovalko na strani zgradbe. Za popravila se obrnite na električarja.



Ko se sproži varovalka na strani zgradbe ali na stenski enoti, je ne morete enostavno ponovno vklopiti. Pri tem lahko pride do poškodb polnilne postaje, vozila itd.

- Vozilo odklopite iz polnilne postaje.
- Poiščite in odpravite razlog za sproženje, npr. s pomočjo električarja. Nato lahko varovalko vklopite in polnilno postajo spet povežete z vozilom.

Če pride v napajalnem omrežju do kratkotrajne prenapetosti, npr. zaradi udara strele, lahko pride do kratke prekinitve postopka polnjenja. Ko napetostni udar izzveni, polnilna postaja samodejno nadaljuje s postopkom polnjenja.

Pomen indikatorja LED

Indikator LED	Stanje delovanja
Utripa v beli barvi	Preskus delovanja
Sveti zeleno	Na voljo
Sveti rumeno	Povezava je vzpostavljena
Sveti modro	Postopek polnjenja se izvaja
Sveti rdeče	Napačno delovanje

6. VZDRŽEVANJE IN ČIŠČENJE

6.1 Preizkušanje varnostne funkcije

Varnostno funkcijo delovne postaje dvakrat na leto pustite preskusiti električarju.

6.2 Čiščenje

Ohišje in držalo kabla obrišite z vlažno krpo. Ne uporabljajte agresivnih čistilnih sredstev. Ta čistila lahko razjedajo plastične dele.

Vozila ali okolice polnilne postaje ne čistite z visokotlačnim čistilnikom, medtem ko je vozilo priključeno na polnilno postajo. Vtična povezava ni odporna na visokotlačni curek vode.

7. ODSTRANJEVANJE

Polnilna postaja je naprava, ki jo je treba odvreči skladno z lokalnimi določili za električne in elektronske naprave.

Polnilno postajo dajte demontirati in odvreči električarju.

VÝROBCA

LRT Automotive GmbH
Impexstr. 7
69190 Walldorf
Nemecko

Telefón +49 (0)6227 63692
Fax +49 (0)6227 63792
E-Mail anfrage@lrt-automotive.de
URL <http://www.lrt-automotive.de>

DRŽITEĽ LICENCIE

MTS MarkenTechnikService GmbH & Co.KG
Carl-Benz-Straße 2
76761 Rülzheim
Tel.: +49 (0) 7272 | 9801 -100
E-Mail: info@mts-gruppe.com

Všetky práva týkajúce sa tohto dokumentu patria spoločnosti MTS MarkenTechnikService GmbH & Co.KG.
Spoločnosť MTS MarkenTechnikService GmbH & Co.KG si vyhradzuje právo na zmeny a vylepšenia svojich produktov bez oznámenia vopred.
Rozmnožovanie, výňatky alebo odkazy bez predošlého písomného súhlasu sú zakázané.
© 2021

Verzia
1.0

Dátum vydania
27.04.2021

Zmeny
Prvé vydanie

OBSAH

1	O tomto dokumente	84
2	Bezpečnosť	85
2.1	Použitie v súlade s určením	85
2.2	Predvídateľné chybné použitie	85
2.3	Bezpečnostné upozornenia	85
2.4	Garancia a vylúčenie záruky	86
3	Popis	86
3.1	Konštrukcia	86
3.2	Funkcia	86
3.3	Technické údaje	87
4	Inštalácia	88
5	Obsluha	88
6	Údržba/čistenie	89
6.1	Kontrola bezpečnostnej funkcie	89
6.2	Čistenie	89
7	Likvidácia	89

1. O TOMTO DOKUMENTE

Prečítajte si návod na obsluhu pred použitím nabíjacej stanice.

To je predpoklad pre bezporuchovú manipuláciu.

Dodržiavajte bezpečnostné a výstražné upozornenia v tejto dokumentácii. Uschovajte dokumentáciu pre všetkých používateľov tak, aby bola vždy dostupná.

Táto dokumentácia je trvalou súčasťou popísaného produktu a musí byť odovzdaná kupujúcemu pri jeho predaji!

Rozsah platnosti

Návod na obsluhu platí pre modely:

- AEG Wallbox WB 11 PRO
- AEG Wallbox WB 22 PRO

Cieľová skupina

Návod na obsluhu je určený pre:

- prevádzkovateľov nabíjacej stanice
- používateľov nabíjacej stanice

Kvalifikácia odborných elektrikárov

Inštalčné, údržbové a opravárske práce na nabíjacej stanici smú vykonávať len odborní elektrikári. Musia byť vyškolení na zaobchádzanie so sieťovým pripojením.

Odborní elektrikári sú na základe svojho odborného vzdelania, poznatkov a skúseností, ako aj znalosti príslušných noriem a nariadení, schopní vykonávať práce na elektrických zariadeniach a rozpoznať samostatne možné nebezpečenstvá.

V Nemecku musia odborní elektrikári spĺňať ustanovenia nariadenia na prevenciu proti nehodám DGUV Predpis 3 (napr. majster – elektrikár).

V iných krajinách platia príslušné predpisy, ktoré sa musia dodržiavať.

BEZPEČNOSTNÉ UPOZORNENIA

Štruktúra bezpečnostných upozornení:

⚠ SIGNÁLNE SLOVO

Druh a zdroj nebezpečenstva

⚠ Výstražné značky

Dôsledky v prípade nerešpektovania nebezpečenstva



- Opatrenia na zabránenie nebezpečenstvu



• ...

Signálne slovo označuje stupeň rizika, ako aj závažnosť možných poranení:

Signálne slovo	Význam
⚠ NEBEZPEČENSTVO	Toto signálne slovo sa používa na zobrazenie bezprostredne nebezpečnej situácie, ktorá, ak sa jej nezabráni, môže spôsobiť ťažké poranenie alebo smrť.
⚠ VAROVANIE	Toto signálne slovo sa používa na zobrazenie potenciálne nebezpečnej situácie, ktorá, ak sa jej nezabráni, môže spôsobiť smrť alebo ťažké poranenie.
⚠ OPATRNE	Toto signálne slovo sa používa na zobrazenie potenciálne nebezpečnej situácie, ktorá, ak sa jej nezabráni, môže spôsobiť malé alebo rozsiahle poranenie.
POZOR	Toto signálne slovo bez výstražnej značky sa používa na zobrazenie možného nebezpečenstva vzniku vecných škôd.
UPOZORNENIE	Toto signálne slovo poukazuje na dodatočné užitočné informácie pre používateľa, ako napr. ulahčenia obsluhy a krížové odkazy.

Výstražná značka označuje druh nebezpečenstva.

Výstražné značky	Význam
	Všeobecná výstražná značka, nebezpečenstvo vecných škôd
	Varovanie pred elektrickým napätím

Zákazové značky	Význam
	Dôležité upozornenie, nebezpečenstvo vecných škôd
	Krížový odkaz
	Informácia, tip

2. BEZPEČNOSŤ

2.1 Použitie v súlade s určením



Dodržiavajte použitie v súlade s určením!

Ochrana osôb a nabíjacej stanice nie je zaručená, ak sa nabíjacia stanica nepoužíva podľa svojho použitia v súlade s určením.

- Používajte nabíjaciu stanicu len v súlade s určením.
- MTS MarkenTechnikService GmbH & Co.KG neručí za škody, ktoré vzniknú v dôsledku použitia v rozpore s určením.
- Prečítajte si návod na obsluhu pred použitím nabíjacej stanice. Znalosť návodu na obsluhu patrí k použitiu v súlade s určením.

AEG Wallbox Pro je trojfázová nabíjacia stanica pre elektrické automobily. Ide o samostatné riešenie bez nadradeného riadiaceho systému. Môže byť pripojená cez rozhranie MODBUS k HEMS.

Nabíjacia stanica slúži výhradne na nabíjanie elektrických automobilov v súlade s režimom nabíjania 3 podľa IEC 61851.

Prevádzkujte nabíjaciu stanicu len pri špecifikovaných prevádzkových podmienkach, pozri kap. 3.3 Technické údaje.

Nabíjacia stanica

- je vhodná na nabíjanie striedavým prúdom (AC).
- bola navrhovaná a vyrobená podľa medzinárodnej normy IEC 61851.
- spĺňa požiadavky triedy ochrany IP45.
- je vhodná na použitia v exteriéri.
- je určená na prevádzku v súkromnej oblasti, napr. na firemných parkoviskách alebo na súkromných pozemkoch.
- je určená výhradne na stacionárnu montáž.



Na prevádzku nabíjacej stanice nepoužívajte žiaden predĺžovací kábel, káblové bubny, viacnásobné zásuvky alebo adaptér.

2.2 Predvídateľné chybné použitie

Nabíjacia stanica sa smie prevádzkovať len v rámci technických údajov uvedených spol. MTS MarkenTechnikService GmbH & Co.KG. Iné alebo z toho vyplývajúce použitie, než ako je popísané v kapitole 2.1 Použitie v súlade s určením, sa považuje za použitie v rozpore s určením. Výrobca neručí za škody spôsobené takýmto použitím.

Možné predvídateľné chybné použitie:

- Použitie predĺžovacích káblov, káblových bubnov, viacnásobných zásuviek alebo adaptérov na prevádzku nabíjacej stanice
- Nabíjanie iným režimom nabíjania
- Použitie v nesúkromnej oblasti
- Použitie v prostredí s agresívnymi médiami (napr. morský vzduch) alebo prašnými médiami (napr. púšť) alebo vo výbušnej atmosfére

- Prevádzka mimo špecifikovaných prevádzkových podmienok, pozri kap. 3.3 Technické údaje
- Úpravy alebo zmeny na nabíjacej stanici

2.3 Bezpečnostné upozornenia



Dodržiavajte návod na obsluhu!

Nedodržiavanie návodu na obsluhu a z toho vyplývajúce použitie nabíjacej stanice v rozpore s určením môže viesť ku život ohrozujúcim poraneniam osôb a k vecným škodám na nabíjacej stanici alebo na vozidle.

- Prečítajte si návod na obsluhu pred použitím nabíjacej stanice.
- Uschovajte dokumentáciu pre všetkých používateľov tak, aby bola vždy dostupná.



Varovanie pred nebezpečným elektrickým napätím!

Dotýkanie sa elektrických vedení môže mať za následok smrtiaci zásah elektrickým prúdom.



- Udržujte kryt nabíjacej stanice vždy zatvorený. Kryt smú otvárať len odborní elektrikári.
- Inštalčné, údržbové a opravárske práce smie vykonávať len odborný elektrikár.
- Nenechávajte deti v blízkosti nabíjacej stanice bez dozoru, kým prebieha proces nabíjania.
- Používajte nabíjaciu stanicu až vtedy, keď ju do prevádzky uvedie odborný elektrikár.



Varovanie pred elektromagnetickým rušivým žiarením!



Nabíjacie stanice spol. MTS MarkenTechnikService GmbH & Co.KG, ktoré sa prevádzkujú v súlade s určením, spĺňajú európsku smernicu o elektromagnetickej kompatibilite, pokiaľ ide o rušivé žiarenie. V prípade, že na nabíjaciach staniciach a ich zariadeniach chcú pracovať osoby s kardiosimulátormi alebo defibrilátormi, spoločnosť MTS MarkenTechnikService GmbH & Co.KG nemôže urobiť žiadne vyhlásenie o vhodnosti tohto zdravotníckeho zariadenia.

- MTS MarkenTechnikService GmbH & Co.KG odporúča takýmto osobám vykonávať práce na nabíjacej stanici iba po konzultácii s výrobcom týchto zdravotníckych zariadení.

- Neskladujte v blízkosti nabíjacej stanice žiadne horľavé, výbušné, chemické alebo iné nebezpečné látky.
- Nečistite vozidlo alebo okolie nabíjacej stanice vysokotlakovým čističom, kým je vozidlo pripojené k nabíjacej stanici. Zástrčkové spojenie nie je odolné voči vode.

2.4 Garancia a vylúčenie záruky

LRT Automotive GmbH preberá zodpovednosť len za stav dodania nabíjacej stanice a za všetky práce vykonané odborným personál spol. LRT a oficiálnymi partnerskými spoločnosťami.

Garancia výrobcu zaniká pri:

- Nedodržavani bezpečnostných upozornení a upozornení pre obsluhu.
- Neodbornej manipulácii a používaní nabíjacej stanice v rozpore s určením.
- Neoprávnenej a neodbornej inštalácii, údržbe a oprave nabíjacej stanice.
- Úpravách a zmenách nabíjacej stanice.
- Škodách v dôsledku požiaru, povodní a iných prírodných katastrof.
- Prepravných škodách alebo škodách, ktoré vzniknú pri inštalácii.

3. POPIS

3.1 Konštrukcia

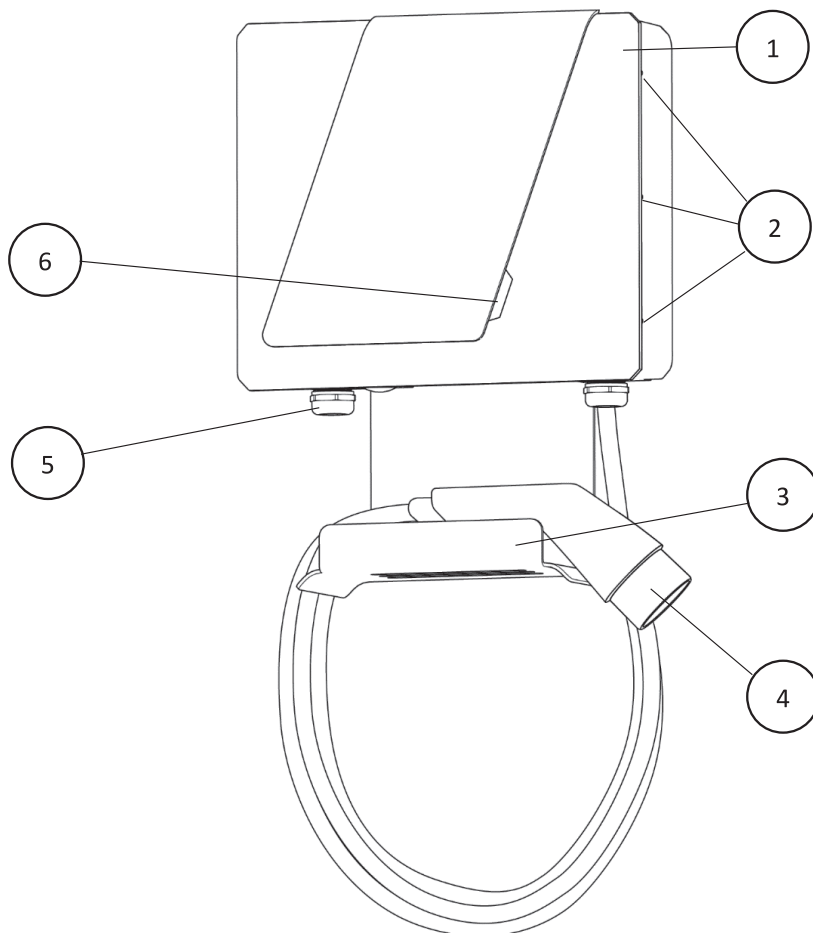

1	Nabíjacie teleso	4	Nabíjací kábel so spojku
2	Skrutkový spoj krytu	5	Prípojka pre elektrický kábel
3	Držiak pre nabíjací kábel	6	LED zobrazenie

Obr. 1: Kryt nabíjacej stanice zvonku

3.2 Funkcia

AEG Wallbox Pro je trojfázová nabíjacia stanica pre elektrické automobily v súlade s režimom nabíjania 3 podľa normy IEC 61851 na nabíjanie striedavým prúdom (AC).

Funkčný prvok	Funkcia
Kábel typ 2	Spojka na pripojenie vozidla
LED zobrazenie	Stavové zobrazenie nabíjacej stanice
RCCB typ A + DC – detekcia chybného prúdu	Zaistenie

3.3 Technické údaje

Všeobecné údaje

Model	AEG Wallbox WB 11 PRO	AEG Wallbox WB 22 PRO
Číslo artikla	11205	11206
Rozmery krytu DxŠxV	48x36x13 cm	
Materiál krytu	PC/ABS V0 + MB	
Hmotnosť	6,6 kg	
Dĺžka kábla	5 m	

Elektrika

Model	AEG Wallbox WB 11 PRO	AEG Wallbox WB 22 PRO
Režim nabíjania	Režim 3 – C	
Trojfázový striedavý prúd	3P + N + PE	
Napájacie napätie	400 V AC $\pm 10\%$	
Sieťová frekvencia	50/60 Hz	
Max. intenzita prúdu	16 A	32 A
Max. nabíjací výkon	11 kW	22 kW
Kategória prepätia	III	
Nabíjacia spojka	Nabíjací kábel typ 2 IEC 62196	
Prúdový chránič	30mA AC typ-A RCCB + 6mA DC – detekcia chybného prúdu	
Prípojka	3-fázová na RCCB	
Druh ochrany	IP45	

Okolité podmienky

Model	AEG Wallbox WB 11 PRO	AEG Wallbox WB 22 PRO
Okolité teplota	-40 °C – 45 °C	
Teplota uskladnenia	-40 °C – 70 °C	
Max. vlhkosť vzduchu	5 % – 95 %, nekondenzujúca	
Max. výška nad hladinou mora	2000 m	

4. INŠTALÁCIA

Nechajte odborného elektrikára nainštalovať a zaistiť nabíjaciu stanicu podľa miestnych bezpečnostných ustanovení a zákonných nariadení.



Varovanie pred nebezpečným elektrickým napätím!



Dotýkanie sa elektrických vedení môže mať za následok smrtiaci zásah elektrickým prúdom.

- Používajte nabíjaciu stanicu až vtedy, keď ju do prevádzky uvedie odborný elektrikár.



Dodržiavajte návod na montáž!

Pre inštaláciu odborným elektrikárom dodržiavajte návod na montáž AEG Wallbox WB 11 PRO/AEG Wallbox WB 22 PRO.

5. OBSLUHA



Varovanie pred nebezpečným elektrickým napätím!



Dotýkanie sa elektrických vedení môže mať za následok smrtiaci zásah elektrickým prúdom.

- Používajte nabíjaciu stanicu až vtedy, keď ju do prevádzky uvedie odborný elektrikár.
- Nedotýkajte sa konektora na nabíjacom kábli, ale spojky nabíjacieho kábla.
- Po ukončení procesu nabíjania vždy zatvorte ochranný kryt na konci spojky nabíjacieho kábla.

Predpoklady

- LED zobrazenie svieti nazeleno: Nabíjacia stanica je pripravený pre proces nabíjania.
- Vozidlo stojí.
Nenabíjajte elektrický automobil, ak sa tento pohybuje. Musí úplne stáť ešte pred spustením procesu nabíjania a nesmie sa počas neho pohybovať.

Pred každým procesom nabíjania skontrolujte nasledujúce body:

- Je nabíjacia stanica pevne namontovaná na stenu?
- Je kryt nepoškodený a zatvorený?
- Je nabíjací kábel bez poškodení?
Opláštenie nesmie vykazovať trhliny a nesmie byť odhalená žiadna kovová časť.

Ak je odpoveď na jednu z týchto troch otázok „nie“, okamžite odpojte nabíjaciu stanicu od napájania a kontaktujte odborného elektrikára alebo zákaznícky servis za účelom opravy.

- Je spojka nabíjacieho kábla čistá a suchá?
Ak je spojka nabíjacieho kábla mokrá alebo znečistená, môžete ju vyčistiť čistou a suchou handrou.

Nabíjanie vozidla

Pripojte spojku nabíjacieho kábla do zásuvky na strane vozidla. LED stavové zobrazenie svieti nažltlo ihneď po pripojení vozidla do nabíjacej stanice. Počas procesu nabíjania svietia LED kontrolky namodro.

- Vozidlo zaistí nabíjaciu spojku a vyžiada proces nabíjania. Kým beží proces nabíjania, nabíjacia spojka je zablokovaná. Nabíjací kábel vytiahnite až po ukončení/prerušení procesu.

Ukončenie procesu nabíjania

Ak je vozidlo úplne nabité, vozidlo ukončí proces nabíjania a uvoľní spojku nabíjacieho kábla.

- Vytiahnite spojku zo zásuvky na strane vozidla.
- Zatvorte ochranný kryt na konci spojky nabíjacieho kábla.
- Naviňte nabíjací kábel na držiak nabíjacej stanice.

Prerušenie procesu nabíjania

Proces nabíjania sa môže prerušiť, ak chce vodič použiť svoje vozidlo ešte pred úplným nabitím.

Máte dve možnosti prerušenia procesu nabíjania:

- pomocou ovládacích prvkov vo vozidle,
- vypnutím poistky na strane krytu.

Proces by sa mal prerušiť pomocou ovládacích prvkov na vozidle.

Ak to z bezpečnostných dôvodov nie je možné (napr. ak vozidlo horí), mala by sa vypnúť poistka v budove.

Proces nabíjania pokračuje, ak je poistka opäť zapnutá a nabíjací kábel je pripojený ku vozidlu.

Porucha alebo výpadok

V prípade poruchy alebo výpadku odpojte nabíjaciu stanicu od napájania, a to vypnutím poistky v budove. O vykonaní opravy informujte kvalifikovaného elektrikára.



Ak sa vypne poistka budovy alebo Wallboxu, nesmie sa táto znovu jednoducho zapnúť. Inak môžu na nabíjacej stanici, vozidle atď. vzniknúť škody.

- Odpojte vozidlo od nabíjacej stanice.
- Nájdite a odstráňte dôvod vypnutia, príp. vyhľadajte odborného elektrikára.

Následne je možné poistku znovu zapnúť a pripojiť nabíjaciu stanicu opäť k vozidlu.

Ak sa vyskytne krátkodobé prepätie v napájacej sieti, napr. v dôsledku zásahu bleskom, môže dôjsť ku krátkemu prerušeniu procesu nabíjania. Po odznení rázového napätia pokračuje automaticky nabíjacia stanica v procese nabíjania.

Význam LED zobrazenia

LED zobrazenie	Prevádzkový stav
Biela, bliká	Funkčný test
Zelená, svieti	K dispozícii
Žltá, svieti	Pripojené
Modrá, svieti	Prebieha proces nabíjania
Červená, svieti	Chybná funkcia

6. ÚDRŽBA/ČISTENIE

6.1 Kontrola bezpečnostnej funkcie

Nechajte skontrolovať bezpečnostnú funkciu nabíjacej stanice 2x ročne odborným elektrikárom.

6.2 Čistenie

Utrite kryt a držiak kábla vlhkou handrou. Nepoužívajte žiadne agresívne čistiace prostriedky. Môžu poškodiť plastové diely.

Nečistite vozidlo alebo okolie nabíjacej stanice vysokotlakovým čističom, kým je vozidlo pripojené k nabíjacej stanici. Zástrčkové spojenie nie je odolné voči vode.

7. LIKVIDÁCIA

Nabíjacia stanica je zariadenie, ktoré sa musí likvidovať podľa národných a regionálnych ustanovení pre elektrické a elektronické zariadenia.

Nabíjaciu stanicu smie demontovať a likvidovať len odborný elektrikár.

PRODUCĂTOR

LRT Automotive GmbH
Impexstr. 7
69190 Walldorf
Germania

Telefon +49 (0)6227 63692
Fax +49 (0)6227 63792
E-Mail anfrage@lrt-automotive.de
URL <http://www.lrt-automotive.de>

LICENȚIAT

MTS MarkenTechnikService GmbH & Co.KG
Carl-Benz-Straße 2
76761 Rülzheim
Tel.: +49 (0) 7272 | 9801 -100
E-Mail: info@mts-gruppe.com

MTS MarkenTechnikService GmbH & Co.KG își păstrează toate drepturile asupra acestui document.
MTS MarkenTechnikService GmbH & Co.KG își rezervă dreptul de a aduce modificări sau îmbunătățiri produselor sale fără o notificare prealabilă.
Multiplicarea, extragerea sau referirea fără acordul în prealabil în scris este interzisă.
© 2021

Versiune
1,0

Data editării
27.04.2021

Modificări
Prima ediție

CUPRINS

1	Referitor la acest document	92
2	Securitatea	93
2.1	Utilizarea conformă cu destinația	93
2.2	Utilizarea eronată previzibilă	93
2.3	Indicațiile de securitate	93
2.4	Garanția și excluderea răspunderii	94
3	Descrierea	94
3.1	Structura	94
3.2	Funcția	94
3.3	Date tehnice	95
4	Instalarea	96
5	Operarea	96
6	Întreținerea curentă/curățarea	97
6.1	Verificarea funcției de siguranță	97
6.2	Curățarea	97
7	Eliminarea ca deșeu	97

1. REFERITOR LA ACEST DOCUMENT

Citiți manualul de utilizare înainte de utilizarea stației de încărcare. Acest lucru este condiția necesară pentru o manevrare fără defecțiuni. Respectați indicațiile de securitate și de avertizare din această documentație. Păstrați documentația accesibilă pentru toți utilizatorii. Această documentație este componentă permanentă a produsului descris și trebuie să fie predată cumpărătorului în caz de înstrăinare!

Domeniul de valabilitate

Manualul de utilizare este valabil pentru modelele:

- AEG Wallbox WB 11 PRO
- AEG Wallbox WB 22 PRO

Categoria de persoane vizată

Manualul de utilizare se adresează:

- administratorii stației de încărcare
- utilizatorii stației de încărcare

Calificarea specialiștilor electricieni

Este permisă executarea lucrărilor de instalare, întreținere curentă și reparație la stația de încărcare numai specialiștilor electricieni. Aceștia trebuie să fie instruiți privind lucrul cu un racord la rețea.

Sunt considerate specialiști electricieni acele persoane care pot evalua lucrările la instalațiile electrice atribuite și care pot detecta independent pericolele posibile pe baza instrucției de specialitate, a cunoștințelor și experiențelor precum și pe baza normelor și dispozițiilor în vigoare.

În Germania specialiștii electricieni trebuie să îndeplinească dispozițiile prescripției de prevenire a accidentelor DGUV prevederea 3 (de ex. maistrul instalator electric). În alte țări sunt valabile prevederile corespunzătoare care trebuie să fie respectate.

INDICAȚIILE DE SECURITATE

Structura indicațiilor de securitate:

⚠ CUVÂNTUL DE AVERTIZARE **Tipul și sursa pericolului**



⚠ Semn de avertizare Urmările în caz de nerespectare a pericolului



- Măsurile pentru combaterea pericolului
- ...

Cuvântul de avertizare indică nivelul de risc, precum și gravitatea posibilelor vătămări:

Cuvântul de avertizare	Semnificație
⚠ PERICOL	Acest cuvânt de avertizare este utilizat, pentru a indica o situație imediat periculoasă, care poate avea ca urmare o vătămare gravă sau accidente mortale dacă aceasta nu este evitată.
⚠ AVERTIZARE	Acest cuvânt de avertizare este utilizat, pentru a indica o situație potențial periculoasă, care poate avea ca urmare accidente mortale sau o vătămare gravă dacă aceasta nu este evitată.
⚠ PRECAUȚIE	Acest cuvânt de avertizare este utilizat, pentru a indica o situație potențial periculoasă, care poate avea ca urmare o vătămare nesemnificativă sau moderată dacă aceasta nu este evitată.
ATENȚIE	Acest cuvânt de avertizare fără semn de avertizare este utilizat, pentru a indica un posibil pericol de prejudicii materiale.
INDICAȚIE	Acest cuvânt de avertizare indică informații suplimentare care sunt utile pentru utilizator, precum înlesniri la operare și trimiteri.

Semnul de avertizare indică tipul de pericol.

Semn de avertizare	Semnificație
	Semn general de avertizare, pericol de vătămări ale persoanelor
	Avertizare asupra tensiunii electrice

Semn de obligativitate	Semnificație
	Indicație importantă, pericol de prejudicii materiale
	Trimitere
	Informație, sfat

2. SECURITATEA

2.1 Utilizarea conformă cu destinația



Aveți în vedere utilizarea conformă cu destinația!

Protecția persoanelor și a stației de încărcare nu este asigurată, dacă stația de încărcare nu este utilizată corespunzător utilizării conforme cu destinația.

- Utilizați stația de încărcare numai corespunzător utilizării conforme cu destinația.
- MTS MarkenTechnikService GmbH & Co.KG nu își asumă răspunderea pentru prejudicii, care au apărut prin utilizarea neconformă cu destinația.
- Citiți acest manual de utilizare înainte de utilizarea stației de încărcare. Cunoașterea manualului de utilizare aparține de utilizarea conformă cu destinația.

AEG Wallbox Pro este o stație de încărcare trifazată pentru autovehiculele electrice. Este vorba despre o soluție unică fără sistem-pilot de rang superior. Poate fi totuși conectată printr-o interfață MODBUS cu un HEMS. Stația de încărcare servește exclusiv la încărcarea autovehiculelor electrice conform modului de încărcare 3 conform IEC 61851.

Exploatați stația de încărcare numai în condițiile de funcționare specificate, a se vedea cap. 3.3 Date tehnice.

Stația de încărcare

- este adecvată pentru încărcarea cu curent alternativ (CA).
- a fost proiectată și produsă conform standardului internațional IEC 61851.
- îndeplinește cerințele gradului de protecție IP45.
- este adecvată pentru utilizarea în aer liber.
- este prevăzută pentru exploatarea în domeniul privat, de ex. locuri de parcare pentru firme sau terenuri de proprietate privată.
- este prevăzută exclusiv pentru montajul staționar.



Nu utilizați cabluri prelungitoare, tambure de cablu, prize multiple sau adaptoare pentru exploatarea stației de încărcare..

2.2 Utilizarea eronată previzibilă

Stația de încărcare trebuie să fie exploatată exclusiv în intervalul datelor tehnice prestabilite de MTS MarkenTechnikService GmbH & Co.KG. O altă utilizare sau una dincolo de aceasta, care nu a fost descrisă în capitolul 2.1 Utilizarea conformă cu destinația, nu este conformă cu destinația. Producătorul nu își asumă răspunderea pentru prejudicii rezultate din astfel de situații.

Posibilă folosire greșită previzibilă:

- Utilizarea cablurilor prelungitoare, tamburelor de cablu, prizelor multiple sau adaptoarelor pentru exploatarea stației de încărcare
- Încărcarea cu alte moduri de încărcare

- Utilizarea în domeniul neprivat
- Utilizarea într-un zonă adiacentă cu medii agresive (de ex. aer marin) sau medii cu conținut puternic de praf (de ex. deșert) sau în atmosferă explozivă
- Exploatarea în afara condițiilor de funcționare specificate, a se vedea cap. 3.3 Date tehnice
- Modificații sau modificări la stația de încărcare

2.3 Indicațiile de securitate



Acordați atenție manualului de utilizare!

Nerespectarea manualului de utilizare și utilizarea neconformă cu destinația rezultată a stației de încărcare poate duce la vătămări de persoane care pun în pericol viața și la prejudicii materiale la stația de încărcare sau la autovehicul.

- Citiți manualul de utilizare înainte de utilizarea stației de încărcare.
- Păstrați documentația accesibilă pentru toți utilizatorii.



Avertizare împotriva tensiunii electrice periculoase!

Atingerea conductorilor electrice poate avea ca urmare o electrocutare mortală.



- Mențineți întotdeauna închisă carcasa stației de încărcare. Exclusiv specialiștii electricieni au voie să deschidă carcasa.
- Dispuneți executarea lucrărilor de instalare, întreținere curentă și reparație exclusiv unui specialist electrician.
- Nu lăsați copiii nesupravegheați în apropierea stației de încărcare pe parcursul procesului de încărcare.
- Utilizați stația de încărcare abia după punerea în funcțiune de către un specialist electrician.



Avertizare împotriva radiației de interferență electromagnetică!



Stațiile de încărcare ale MTS MarkenTechnikService GmbH & Co.KG, care sunt exploatate conform cu destinația, îndeplinesc directiva europeană referitoare la compatibilitatea electromagnetică privind radiația de interferență. Pentru cazul în care persoanele cu stimulator cardiac sau defibrilator doresc să execute activități la stațiile de încărcare și dispozitivele acestora, MTS MarkenTechnikService GmbH & Co.KG nu poate face nicio declarație cu privire la compatibilitatea acestor aparate medicale.

- MTS MarkenTechnikService GmbH & Co.KG recomandă persoanelor în cauză să execute lucrări la stația de încărcare abia după consultarea cu producătorul acestor aparate medicale.
- Nu depozitați substanțe inflamabile, explozive, chimice sau alte substanțe periculoase în apropierea stației de încărcare.
- Nu curățați autovehiculul sau zona adiacentă a stației de încărcare cu un curățător de înaltă presiune, în timp ce autovehiculul este racordat la stația de încărcare. Conectorul nu este rezistent la apa sub presiune.

2.4 Garanția și excluderea răspunderii

LRT Automotive GmbH își asumă responsabilitatea numai pentru starea de livrare din fabrică a stației de încărcare și pentru toate lucrările prestate de personalul de specialitate LRT și companiile partenere oficiale.

Garanția producătorului își pierde valabilitatea la:

- Nerespectarea indicațiilor de securitate și de operare.
- Manevrarea improprie și utilizarea neconformă cu destinația a stației de încărcare.
- Instalarea, întreținerea curentă și reparația neautorizată și improprie a stației de încărcare.
- Modificații sau modificări la stația de încărcare.
- Prejudicii cauzate de foc, inundare și alte catastrofe naturale.
- Deteriorările de la transport sau prejudiciile, care sunt provocate la instalare.

3. DESCRIEREA

3.1 Structura

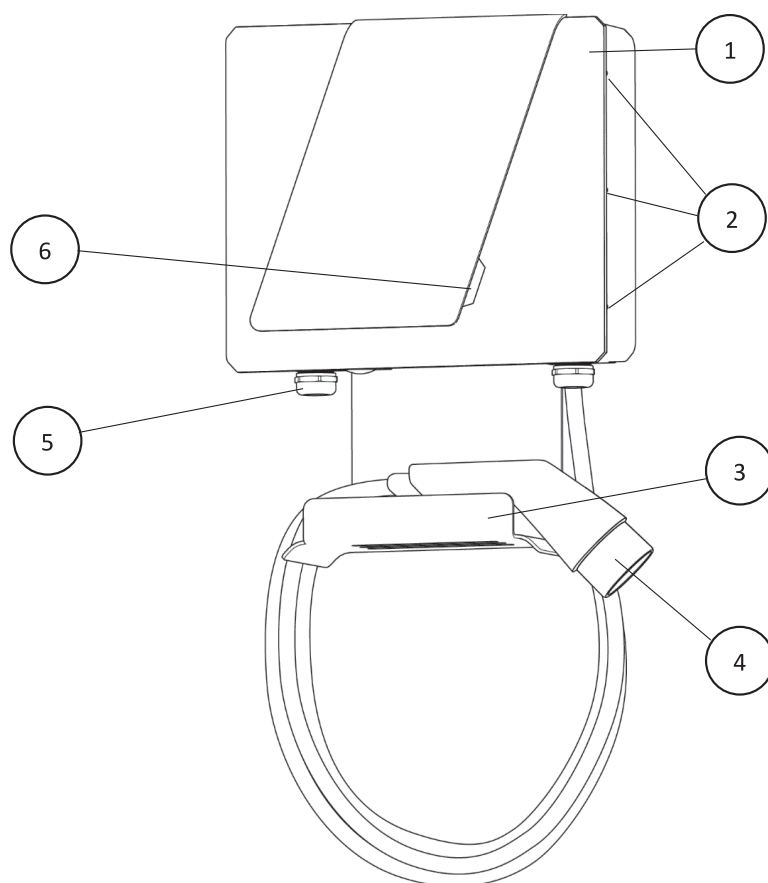

1	Carcasa de încărcare	4	Cablul de încărcare cu cuplaj
2	Îmbinarea filetată a capacului	5	Racordul cablului electric
3	Suportul pentru cablul de încărcare	6	Afișajul cu LED-uri

Fig. 1: Carcasa stației de încărcare la exterior

3.2 Funcția

AEG Wallbox Pro este o stație de încărcare trifazică pentru încărcarea autovehiculelor electrice conform modului de încărcare 3 conform IEC 61851 cu curent alternativ (CA).

Elementul funcțional	Funcția
Cablu de tip 2	Cuplajul pentru racordarea autovehiculului
Afișajul cu LED-uri	Afișajul de stare al stației de încărcare
RCCB Tip A + detecția curentului rezidual CC	Siguranță

3.3 Date tehnice

Date generale

Model	AEG Wallbox WB 11 PRO	AEG Wallbox WB 22 PRO
Numărul articolului	11205	11206
Dimensiunile carcasei LxIxÎ	48x36x13 cm	
Materialul carcasei	PC/ABS V0 + MB	
Masa	6,6 kg	
Lungimea cablului	5 m	

Echipamentul electric

Model	AEG Wallbox WB 11 PRO	AEG Wallbox WB 22 PRO
Modul de încărcare	Modul 3 – C	
Curentul alternativ trifazic	3P + N + PE	
Tensiunea de alimentare	400 V AC ±10 %	
Frecvența rețelei	50/60 Hz	
Intensitatea max. a curentului	16 A	32 A
Puterea max. de încărcare	11 kW	22 kW
Categoria de supratensiune	III	
Cuplajul de încărcare	Cablul de încărcare de tip 2 IEC 62196	
Întreprătorul automat de protecție diferențial	30mA AC tip-A RCCB + 6mA detecția curentului rezidual CC	
Racordul	trifazic la RCCB	
Gradul de protecție	IP45	

Condițiile de mediu

Model	AEG Wallbox WB 11 PRO	AEG Wallbox WB 22 PRO
Temperatura ambiantă	-40 °C – 45 °C	
Temperatura de depozitare	-40 °C – 70 °C	
Umiditatea max. a aerului	5 % – 95 %, fără condensare	
Înălțimea max. deasupra nivelului mării	2000 m	

4. INSTALAREA

Dispuneți instalarea și asigurarea stației de încărcare unui specialist electrician conform dispozițiilor de securitate locale și prescripțiilor legale.



Avertizare împotriva tensiunii electrice periculoase!



Atingerea conductorilor electrici poate avea ca urmare o electrocutare mortală.

- Utilizați stația de încărcare abia după punerea în funcțiune de către un specialist electrician.



Respectați manualul de montaj!

Pentru instalarea de către un specialist electrician aveți în vedere manualul de montaj AEG Wallbox WB 11 PRO / AEG Wallbox WB 22 PRO.

5. OPERAREA



Avertizare împotriva tensiunii electrice periculoase!



Atingerea conductorilor electrici poate avea ca urmare o electrocutare mortală.

- Utilizați stația de încărcare abia după punerea în funcțiune de către un specialist electrician.
- Nu atingeți conectorul la cablul de încărcare, ci numai la cuplajul cablului de încărcare.
- După încheierea procesului de încărcare închideți întotdeauna căpăcelul de protecție de la capătul cuplajului cablului de încărcare.

Condițiile necesare

- Afișajul cu LED-uri se aprinde verde: Stația de încărcare este pregătită pentru un proces de încărcare.
- Autovehiculul este oprit.
Nu încărcați autovehiculul electric, dacă acesta se mișcă. Acesta trebuie mai întâi să ajungă complet în starea de repaus, înainte ca procesul de încărcare să fie pornit și nu trebuie să se miște pe parcursul încărcării.

Înainte de fiecare proces de încărcare verificați următoarele puncte:

- Este îmbinată fix stația de încărcare cu peretele?
- Este nedeteriorată și închisă carcasa?
- Este nedeteriorat cablul de încărcare?

Învelișul nu trebuie să prezinte fisuri și metalul nu trebuie să fie liber vizibil.

Dacă răspunsul la una din cele trei întrebări este nu, deconectați imediat alimentarea electrică a stației de încărcare și contactați un specialist electrician sau centrul de service pentru lucrări de reparație.

- Este cuplajul cablului de încărcare curat și uscat?

Dacă este umed sau murdărit cuplajul cablului de încărcare, îl puteți curăța cu o cârpă curată și uscată.

Încărcarea autovehiculului

Introduceți cuplajul cablului de încărcare în priza de pe partea autovehiculului. Afișajul de stare cu LED-uri se aprinde galben, imediat ce autovehiculul este conectat cu stația de încărcare. Pe parcursul procesului de încărcare se aprind LED-urile albastre.

- Autovehiculul blochează cuplajul de încărcare și solicită procesul de încărcare. Imediat ce procesul de încărcare este în curs, este blocat cuplajul de încărcare. Cablul de încărcare poate fi decuplat abia după încheierea/abandonarea procesului.

Încheierea procesului de încărcare

Dacă autovehiculul este încărcat complet, autovehiculul încheie procesul de încărcare și eliberează cuplajul cablului de încărcare.

- Scoateți cuplajul din priza de pe partea autovehiculului.
- Închideți căpăcelul de protecție de la capătul cuplajului cablului de încărcare.
- Înfășurați cablul de încărcare la suportul stației de încărcare.

Abandonarea procesului de încărcare

Procesul de încărcare poate fi abandonat, dacă conducătorul dorește să utilizeze autovehiculul, înainte ca acesta să fie complet încărcat.

Aveți două posibilități de a abandona procesul de încărcare:

- prin elementele de operare din autovehicul,
- prin deconectarea siguranței de pe partea clădirii.

Procesul trebuie să fie abandonat prin elementele de operare de la autovehicul. Numai dacă acest lucru nu este posibil din motive de securitate (de ex. dacă autovehiculul arde), trebuie să fie deconectată siguranța din clădire.

Procesul de încărcare este continuat, dacă este reconectată siguranța și cablul de încărcare este conectat cu autovehiculul.

Defecțiunea sau ieșirea din funcțiune

În caz de defecțiune sau ieșire din funcțiune separați stația de încărcare de la tensiunea de alimentare prin deconectarea siguranței de pe partea clădirii. Înștiințați un specialist electrician pentru lucrările de reparație.



Dacă declanșează siguranța din clădire sau din cutia peretelui, aceasta nu trebuie să fie reconectată pur și simplu. Din acest lucru pot rezulta prejudicii la stația de încărcare, autovehicul etc.

- Separați autovehiculul de stația de încărcare.
- Identificați și înlăturați motivul pentru declanșare, după caz de către un specialist electrician.

Apoi poate fi conectată siguranța și poate fi conectată stația de încărcare din nou cu autovehiculul.

Dacă apare o supratensiune pe termen scurt în rețeaua de alimentare, spre ex. provocată de un trăsnet, se poate ajunge la o întrerupere scurtă a procesului de încărcare. După atenuarea tensiunii de impuls stația de încărcare continuă automat procesul de încărcare.

Semnificația afișajului cu LED-uri

Afișajul cu LED-uri	Starea de funcționare
Alb intermitent	Testul de funcționare
Aprins verde	Disponibil
Aprins galben	Conectat
Aprins albastru	Procesul de încărcare în curs
Aprins roșu	Disfuncționalitate

6. ÎNTREȚINEREA CURENTĂ/ CURĂȚAREA

6.1 Verificarea funcției de siguranță

Dispuneți verificarea funcției de siguranță a stației de încărcare de două ori pe an unui specialist electrician.

6.2 Curățarea

Ștergeți carcasa și suportul de cablu cu o cârpă umedă. Nu utilizați agenți de curățare agresivi. Aceștia pot afecta piesele din plastic. Nu curățați autovehiculul sau zona adiacentă a stației de încărcare cu un curățător de înaltă presiune, în timp ce autovehiculul este racordat la stația de încărcare. Conectorul nu este rezistent la apa sub presiune.

7. ELIMINAREA CA DEȘEU

Stația de încărcare este un aparat, care trebuie să fie eliminat ca deșeu conform dispozițiilor naționale și regionale pentru aparatele electrice și electronice.

Dispuneți demontarea și eliminarea ca deșeu a stației de încărcare unui specialist electrician.

ПРОИЗВОДИТЕЛ

LRT Automotive GmbH
Impexstr. 7
69190 Валдорф
Германия

Телефон +49 (0)6227 63692
Факс +49 (0)6227 63792
Имейл anfrage@lrt-automotive.de
Интернет страница <http://www.lrt-automotive.de>

ЛИЦЕНЗИАНТ

MTS MarkenTechnikService GmbH & Co.KG
Carl-Benz-Straße 2
76761 Rülzheim
Tel.: +49 (0) 7272 | 9801 -100
E-Mail: info@mts-gruppe.com

Всички права в този документ принадлежат на MTS MarkenTechnikService GmbH & Co.KG.
MTS MarkenTechnikService GmbH & Co.KG запазва правата си за промени или подобрения на своите продукти без да извършва предизвестие.
Забранено е възпроизвеждането, извличането на откъси и справки без предварително писмено съгласие.
© 2021

Версия
1,0

Дата на издаване
07.05.2021

Промени
Първо издаване

СЪДЪРЖАНИЕ

1	За този документ	100
2	Безопасност	101
2.1	Употреба по предназначение	101
2.2	Предвидима злоупотреба	101
2.3	Инструкции за безопасност	101
2.4	Гаранция и отказ от отговорност	102
3	Описание	102
3.1	Сглобяване	102
3.2	Функция	102
3.3	Технически данни	103
4	Монтаж	104
5	Обслужване	104
6	Поддръжка/почистване	105
6.1	Проверка на функциите за безопасност	105
6.2	Почистване	105
7	Рециклиране	105

1. ЗА ТОЗИ ДОКУМЕНТ

Прочетете ръководството за употреба преди да използвате зарядната станция. Това е предпоставка за безпроблемно боравене.

Обърнете внимание на инструкциите за безопасност и предупрежденията в тази документация. Съхранявайте документацията достъпна за всички потребители.

Тази документация е постоянна съставна част от описаните продукти и трябва да се предава заедно с тях на всеки следващ купувач!

Обхват на валидност

Ръководството за монтаж важи за следните модели:

- AEG Wallbox WB 11 PRO
- AEG Wallbox WB 22 PRO

Целева група

Ръководството за употреба е предназначено за:

- служителя на зарядната станция
- потребителя на зарядната станция

Квалифицирани електротехници

Дейности по монтаж, поддръжка и ремонти по зарядната станция трябва да се извършват само от електротехници. Те трябва да бъдат обучени да работят със захранващи връзки.

Благодарение на техническото си образование, знания и опит, както и познаване на съответните стандарти и разпоредби, квалифицираните електротехници могат да работят по електрическите системи и да разпознават възможните опасности.

В Германия квалифицираните електротехници трябва да отговарят на разпоредбите на регламента DGUV 3 за предотвратяване на аварии (напр. главен електротехник). В останалите държави трябва да се спазват съответните разпоредби.

ИНСТРУКЦИЯ ЗА БЕЗОПАСНОСТ

Структура на инструкциите за безопасност:

⚠ СИГНАЛНА ДУМА Тип и източник на опасност

⚠ Предупредителни знаци



Последствия при неспазване на предупреждението



- Мерки за предотвратяване на опасността
- ...

Сигналната дума указва степента на риск, както и колко тежки могат да бъдат последствията:

Сигнална дума	Значение
⚠ ОПАСНОСТ	Тази сигнална дума се използва, за да се укаже непосредствено опасна ситуация, която, ако не бъде избегната, може да доведе до сериозно нараняване или смърт.
⚠ ПРЕДУПРЕЖДЕНИЕ	Тази сигнална дума се използва, за да се укаже потенциално опасна ситуация, която, ако не бъде избегната, може да доведе до смърт или сериозно нараняване.
⚠ ВНИМАНИЕ	Тази сигнална дума се използва, за да се укаже потенциално опасна ситуация, която, ако не бъде избегната, може да доведе до леко или умерено нараняване.
ПРЕДУПРЕЖДЕНИЕ	Тази сигнална дума без предупредителен знак се използва, за да се укаже евентуална опасност от имуществени щети.
ЗАБЕЛЕЖКА	Тази сигнална дума показва допълнителна информация на потребителя за улесняване на работата и справки.

Предупредителните знаци показват типа на опасност:

Предупредителни знаци	Значение
	Общи предупредителни знаци, опасност от нараняване
	Предупреждение за електрическо напрежение

Задължителни знаци	Значение
	Важни забележки, опасност от нараняване
	Справки
	Информация, съвет

2. БЕЗОПАСНОСТ

2.1 Употреба по предназначение



Използвайте по предназначение!

Защитата за хора и за зарядната станция не е гарантирана, когато зарядната станция не се използва по предназначение.

- Използвайте зарядната станция само в съответствие с предназначението ѝ.
- MTS MarkenTechnikService GmbH & Co.KG не носи отговорност за щети, причинени от неправилна употреба.
- Прочетете ръководството за употреба, преди да използвате зарядната станция. Познаването на ръководството за употреба е част от употребата по предназначение.

AEG Wallbox Pro е трифазна зарядна станция за електромобили. Състои се от едно потребителско място без система за управление от по-високо ниво. Тя може да бъде свързана чрез MODBUS интерфейс с HEMS. Зарядната станция служи единствено за зареждане на електромобили в режим на зареждане 3 според IEC 61851.

Използвайте зарядната станция само под определените работни условия, вижте раздел 3.3 Технически данни.

Зарядната станция

- е предназначена за зареждане с променлив ток (AC).
- е проектирана и произведена според международния стандарт IEC 61851.
- отговаря на изискванията на клас на защита IP45.
- е подходяща за използване на открито.
- е предназначена за използване за частна употреба, напр. на служебен паркинг или в частен имот.
- е предназначена единствено за стационарен монтаж.



Не използвайте никакви удължителни кабели, макари, разклонители или адаптери за употребата на зарядната станция.

2.2 Предвидима злоупотреба

Зарядната станция трябва да работи само в рамките на техническите данни, посочени от MTS MarkenTechnikService GmbH & Co.KG. Всяка друга или допълнителна употреба, различна от описаната в раздел 2.1 Употреба по предназначение, се счита за неправилна употреба. Производителят не носи отговорност за произлезлите в резултат на това щети.

Възможна предвидима злоупотреба:

- Използване на удължителни кабели, макари, разклонители или адаптери за употребата на зарядната станция
- Зареждане с различен режим
- Употреба на обществени места
- Употреба в агресивна среда (напр. морски климат) или силно запрашена среда (напр. пустинен климат) или експлозивна атмосфера

- Употреба извън определените работни условия, вижте раздел 3.3 Технически данни
- Модификации или изменения по зарядната станция



2.3 Инструкция за безопасност

Спазвайте ръководството за употреба!

Неспазването на ръководството за употреба и резултатната употреба не по предназначение на зарядната станция могат да доведат до опасни за живота наранявания и повреди по зарядната станция или автомобила.

- Прочетете ръководството за употреба преди да използвате зарядната станция.
- Съхранявайте документацията достъпна за всички потребители.



Предупреждение за опасно електрическо напрежение!



Докосването на електрическите вериги може да доведе до смъртоносен токов удар.

- Дръжте корпуса на зарядната станция винаги затворен. Корпусът трябва да се отваря само от електротехник.
- Оставете монтажа, поддръжката и ремонтите да се извършват само от електротехник.
- Не допускайте деца в близост до зарядната станция по време на зареждане.
- Използвайте зарядната станция само след пускане в експлоатация от електротехник.



Предупреждение за електромагнитни излъчвания!



Зарядните станции на MTS MarkenTechnikService GmbH & Co.KG които се използват по предназначение, отговарят на европейската директива за електромагнитна съвместимост по отношение на излъчването. В случай, че хората със сърдечни пейсмейкъри или дефибрилатори искат да извършват дейности със зарядните станции и техните съоръжения, MTS MarkenTechnikService GmbH & Co.KG не може да гарантира, че се изпълняват изискванията за употреба на тези медицински устройства.

- MTS MarkenTechnikService GmbH & Co.KG препоръчва на тези лица да работят на зарядната станция само след консултация с производителя на съответното медицинско изделие.

- Не съхранявайте запалими, експлозивни, химически или други опасни вещества в близост до зарядната станция.
- Не почиствайте автомобила или зоната покрай зарядната станция с водоструйка, докато автомобилът е свързан към зарядната станция. Щепселът не е водоустойчив.

2.4 Гаранция и отказ от отговорност

LRT Automotive GmbH поема отговорност за състоянието на зарядната станция само при доставката и за цялата работа, извършена от специалисти на LRT и официални партньорски фирми.

Гаранцията на производителя изтича при:

- Неспазване на инструкциите за безопасност и употреба.
- неправилна употреба и употреба не по предназначение на зарядната станция.
- неупълномощен и неправилен монтаж, поддръжка и ремонт на зарядната станция.
- Модификации или изменения по зарядната станция.
- Повреди поради пожар, наводнение или други природни катастрофи.
- Транспортни повреди или такива по време на монтаж.

3. ОПИСАНИЕ

3.1 Сглобяване

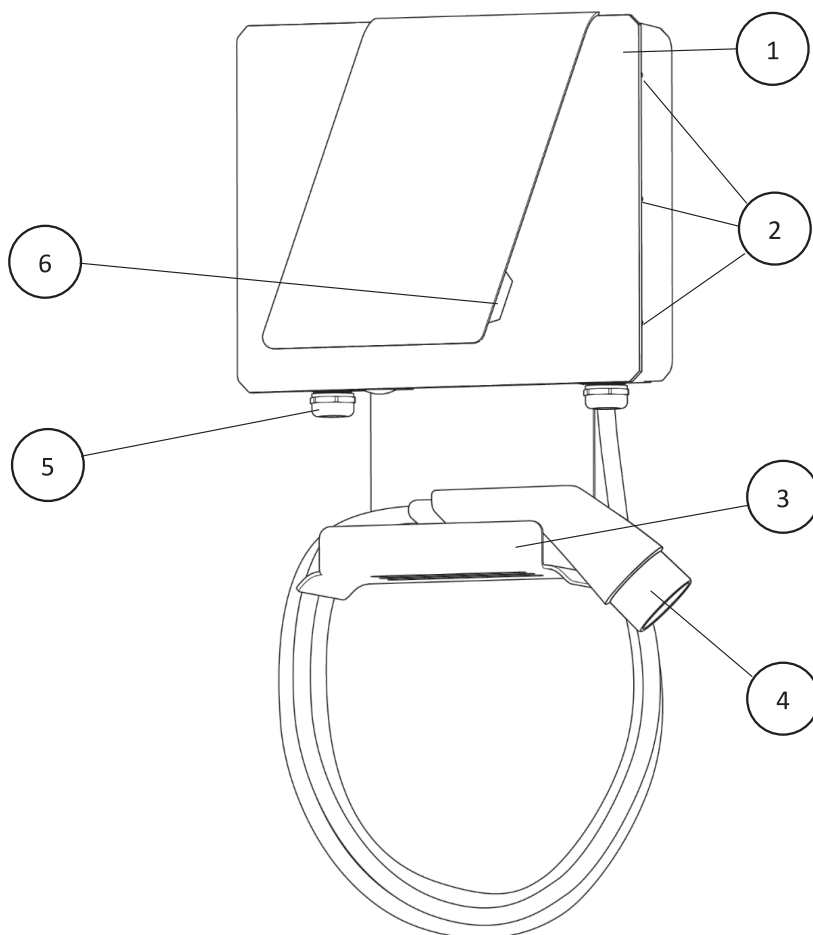

1	Корпус на зарядната станция	4	Зареждащ кабел с щепсел
2	Винтове за капака	5	Връзка за захранващ кабел
3	Държач за зареждащия кабел	6	Светодиоден дисплей

Изобр. 1: Корпус на зарядната станция отвън

3.2 Функция

AEG Wallbox е трифазна зарядна станция за зареждане на електромобили в режим на зареждане 3 според IEC 61851 с променлив ток (AC).

Функционален елемент	Функция
Кабел тип 2	Куплунг за свързване на автомобилите
Светодиоден дисплей	Показване на състоянието на зарядната станция
ДТЗ тип А + разпознаване на грешка в DC тока	Защита

3.3 Технически данни

Общи данни

Модел	AEG Wallbox WB 11 PRO	AEG Wallbox WB 22 PRO
Номер на артикул	11205	11206
Размери на корпуса ДхШхВ	48x36x13 cm	
Материал на корпуса	PC/ABS V0 + MB	
Тегло	6,6 kg	
Дължина на кабела	5 m	

Електричество

Модел	AEG Wallbox WB 11 PRO	AEG Wallbox WB 22 PRO
Режим на зареждане	Режим 3 – C	
Трифазен променлив ток	3P + N + PE	
Захранващо напрежение	400 V AC \pm 10 %	
Честота на мрежата	50/60 Hz	
Максимален ток	16 A	32 A
Максимална мощност на зареждане	11 kW	22 kW
Категория пренапрежение	III	
Куплунг за зареждане	Кабел за зареждане тип 2 IEC 62196	
Прекъсвач при ток на повреда	30mA AC тип A ДТЗ + 6mA DC-разпознаване на грешка в DC тока	
Връзка	3-фазно при ДТЗ	
Клас на защита	IP45	

Условия на околната среда

Модел	AEG Wallbox WB 11 PRO	AEG Wallbox WB 22 PRO
Околна температура	-40 °C – 45 °C	
Температура за съхранение	-40 °C – 70 °C	
Максимална влажност на въздуха	5 % – 95 %, некондензираща	
Максимална надморска височина	2000 m	

4. МОНТАЖ

Монтажът и обезопасяването на зарядната станция трябва да се извърши от електротехник според местните регулации за безопасност и законови норми.



Предупреждение за опасно електрическо напрежение!



Докосването на електрическите вериги може да доведе до смъртоносен токов удар.

- Използвайте зарядната станция само след пускане в експлоатация от електротехник.



Спазвайте ръководството за монтаж!

За монтажа, извършен от електротехник, трябва да се спазва ръководството за монтаж за AEG Wallbox WB 11 PRO / AEG Wallbox WB 22 PRO.

5. ОБСЛУЖВАНЕ



Предупреждение за опасно електрическо напрежение!



Докосването на електрическите вериги може да доведе до смъртоносен токов удар.

- Използвайте зарядната станция само след пускане в експлоатация от електротехник.
- Не докосвайте щепсела на зареждащия кабел, а само куплунга на кабела.
- След завършване на зареждането, винаги затваряйте капачето в края на куплунга на зареждащия кабел.

Изисквания

- Светодиодният дисплей светва в зелено: Зарядната станция е готова за зареждане.
- Превозното средство е неподвижно. Не зареждайте електромобила, ако се движи. Той трябва да застане напълно неподвижно преди да започне зареждането и не трябва да се мести по време на зареждане.

Преди всяко зареждане, проверете следните точки:

- Закрепена ли е здраво зарядната станция за стената?
- Корпусът здрав и затворен ли е?
- Зареждащият кабел здрав ли е?
Обшивката не трябва да има никакви пукнатини и да няма видими метални части.

Ако отговорът на един от трите въпроса е “не”, активирайте предпазителя на зарядната станция и се свържете с електротехник или клиентски център за ремонт.

- Чист и сух ли е куплунга на зарядния кабел?
Ако куплунгът на зареждащия кабел е мокър или замърсен, можете да го почистите с чиста и суха кърпа.

Зареждане на автомобила

Включете куплунга на зарядния кабел в гнездото на автомобила. Светодиодният дисплей за състоянието свети в жълто, докато автомобилът е свързан със зарядната станция. По време на зареждането, светодиодите светят в синьо.

- Превозното средство заключва куплунга за зареждане и започва процеса на зареждане. Докато тече зареждането, куплунгът е заключен. Зареждащият кабел може да бъде изваден само след приключване/прекратяване на процеса.

Завършване процеса на зареждане

Когато автомобилът е напълно зареден, той завършва процеса на зареждане и освобождава куплунга на зареждащия кабел.

- Издърпайте куплунга на зарядния кабел от гнездото на автомобила.
- Затворете капачето в края на куплунга на зареждащия кабел.
- Навийте зареждащия кабел на държача на зарядната станция.

Прекратяване на зареждането

Зареждането може да се прекрати, когато шофьорът иска да използва автомобила си, преди да е напълно зареден. Разполагате с две възможности, за да прекратите процеса на зареждане:

- чрез управляващ елемент в автомобила,
- чрез изключване на предпазителя на сградата.

Процесът трябва да се изключи от управляващ елемент на автомобила. Само когато от съображения за безопасност това не е възможно (напр. когато автомобила гори), трябва да се изключи предпазителя на сградата. Процесът на зареждане ще продължи, когато предпазителят се включи отново и кабелът за зареждане е свързан към автомобила.

Неизправност или повреда

При неизправност или повреда, изключете зарядната станция от електрозахранването като изключите предпазителя на сградата. Свържете се с електротехник при необходимост от ремонт.



Когато предпазителят на сградата или електрическото табло се задействат, те не бива отново да се включват. Това може да доведе до повреда по зарядната станция или автомобила.

- Изключете автомобила от зарядната станция.
- Открийте и отстранете причината за задействането на предпазителя или се свържете с електротехник. Тогава предпазителят може да бъде включен отново и автомобилът да се свърже със зарядната станция.

Ако възникне кратко пренапрежение в захранващата мрежа, например причинено от мълния, процесът на зареждане може да бъде прекъснат за кратко. След спадане на пренапрежението зарядната станция се връща автоматично към процес на зареждане.

Значение на светодиодния дисплей

Светодиоден дисплей	Работно състояние
Бяло мигащо	Функционален тест
Зелено светещо	В готовност
Жълто светещо	Свързано
Синьо светещо	В процес на зареждане
Червено светещо	Грешка

6. ПОДДРЪЖКА/ ПОЧИСТВАНЕ

6.1 Проверка на функциите за безопасност

Два пъти годишно функцията за безопасност трябва да се тества от електротехник.

6.2 Почистване

Почиствайте корпуса и държача за кабела с влажна кърпа. Не използвайте агресивни почистващи препарати. Те могат да увредят пластмасовите компоненти. Не почиствайте автомобила или зоната покрай зарядната станция с водоструйка, докато автомобилът е свързан към зарядната станция. Щепселът не е водоустойчив.

7. РЕЦИКЛИРАНЕ

Зарядната станция е устройство, което трябва да се рециклира според националните и местни разпоредби за електрически и електронни устройства.

Зарядната станция трябва да се демонтира и рециклира само от квалифициран електротехник.

