



**DE** Gebrauchsanweisung  
**FR** Notice d'instructions  
**IT** Istruzioni per l'uso  
**EN** Instruction manual  
**ES** Manual de instrucciones

# Flex Roof

**Suncomfort**<sup>®</sup>  
BY GLATZ

## Inhaltsverzeichnis

Herzlich willkommen	3
Optionales Zubehör	3
Technische Daten	3
Sicherheitshinweise	4
Montage und Inbetriebnahme	6
Gebrauch	8
Wartung und Pflege	10
Demontage	10
Gewährleistung	11
Entsorgung	11

## Bestimmungsgemässe Verwendung

Das Produkt dient als Vorrichtung zum Schutz des menschlichen Körpers vor Sonneneinstrahlung. Das Produkt darf nur in privaten Haushalten, im Gastronomie und Hotellerie oder in einem vergleichbaren Umfeld eingesetzt werden. Das Produkt darf nur gemäss dieser Gebrauchsanweisung verwendet werden. Jegliche andere als in dieser Gebrauchsanweisung beschriebene Verwendung gilt als nicht bestimmungsgemässe Verwendung. Änderungen im Zuge des technischen Fortschritts bleiben vorbehalten. In dieser Anleitung wird Flex Roof auch als «Produkt» oder «Balkondach» bezeichnet.

## Verwendete Warnworte

- !GEFAHR** Unmittelbar gefährliche Situation, die zum Tod oder schweren Verletzungen führen kann.
- !VORSICHT** Potenziell gefährliche Situation, die zu kleineren bis mittelschweren Verletzungen führen kann.
- !HINWEIS** Eine Situation, die zu Sachbeschädigungen führen kann.

## Herzlich willkommen

Herzlichen Glückwunsch zum Kauf Ihres neuen Flex Roof. Sie haben ein hochwertiges Balkondach erworben. Diese Anleitung ist Bestandteil dieses Produktes. Sie enthält wichtige Informationen zur Sicherheit, Verwendung und Entsorgung für Anwender des Produktes. Bitte machen Sie sich mit allen aufgeführten Informationen vertraut, bevor Sie das Produkt verwenden. Bei ordnungsgemässer Verwendung und Pflege, wird Ihnen der Flex Roof jahrelang gute Dienste leisten.

## Optionales Zubehör

Zu Ihrem Balkondach gibt es ein passendes Zubehörprogramm. Fragen Sie dazu Ihren SUNCOMFORT/GLATZ-Händler, oder erkundigen Sie sich auf [www.suncomfort.com](http://www.suncomfort.com).

## Technische Daten

<b>Grösse</b> [cm]	<b>Grund- fläche</b> [m <sup>2</sup> ]	<b>Schliess- höhe</b> [cm]	<b>Durch- gangshöhe</b> [cm]	<b>Gesamt- höhe</b> [cm]	<b>Sockel- gewicht</b> [kg]
210 x 150	3.1	max. 94	max. 94	max. 308	30

Angaben ohne Sockel.

## Sicherheitshinweise

LESEN SIE ALLE SICHERHEITSANWEISUNGEN SORGFÄLTIG DURCH UND STELLEN SIE SICHER, DASS SIE SIE VERSTEHEN.

- Sicherstellen, dass jede Person die das Produkt verwendet, diese Warnungen und Anweisungen gelesen hat und befolgt.
- Alle Sicherheitshinweise und Anweisungen für die Zukunft aufheben. Sie müssen nachfolgenden Benutzern des Produkts weitergegeben werden.
- Der Hersteller haftet nicht für materielle Schäden oder Verletzungen, die durch falsche Handhabung oder Nichteinhaltung der Sicherheitshinweise entstanden sind. In solchen Fällen wird die Gewährleistung ungültig.
- Kinder dürfen nicht mit dem Produkt spielen.
- **!GEFAHR** Kinder immer von Verpackungsmaterial fernhalten – dieses stellt eine Erstickungsgefahr dar. Kinder unterschätzen Gefahren. Dieses Produkt ist kein Spielzeug.
- Kinder ab 8 Jahren und Personen mit eingeschränkten physischen, sensorischen oder geistigen Fähigkeiten, mangelnder Erfahrung und Kenntnisse dürfen das Produkt nur gebrauchen, wenn sie von einer für ihre Sicherheit zuständigen Person beaufsichtigt werden oder ihnen der sichere Gebrauch des Gerätes gezeigt wurde und sie die damit verbundenen Gefahren verstanden haben. Reinigungs- und Wartungsarbeiten dürfen nicht von Kindern ohne Beaufsichtigung durchgeführt werden.
- Das Gerät bei Mangel an Konzentration / Aufmerksamkeit und / oder unter Einfluss von Drogen, Alkohol oder Medikamenten nicht verwenden.
- Das Produkt muss in einem Sockel oder einer Boden-

hülse mit fester Verankerung aufgestellt werden.

- Bei Verwendung eines Sockels ist das Mindestgewicht des Sockels zu berücksichtigen. Weitere Informationen bei SUNCOMFORT/GLATZ oder dem Fachhändler.
- Bei Verwendung einer festen Bodenverankerung muss die Installation durch speziell geschulte Personen gemäss den separaten Montageanweisungen erfolgen.
- Keine Objekte an die Querstreben des Balkondachs hängen.
- Das Produkt nicht fallen oder anschlagen lassen.
- Sicherstellen, dass beim Öffnen/Schliessen keine Personen/Objekte im Bewegungsbereich sind. Ansonsten können Verletzungen/Beschädigungen auftreten.
-  **!GEFAHR** Balkondach bei auffrischendem Wind, stürmischen Wetterverhältnissen und/oder Schneefall schliessen.
- Unbeaufsichtigte Balkondächer dürfen nicht geöffnet bleiben. Allfällige Schäden fallen nicht unter die Gewährleistung.
- Geschlossene Balkondächer immer mit den angenähten Schliessbändern, oder einem geeigneten Bindsystem zusammenbinden.
- Nur Originalzubehör/Ersatzteile verwenden.
- Veränderungen am Produkt und technische Modifizierungen sind nicht zulässig.

## Montage und Inbetriebnahme

1

### Balkondach auspacken

#### Lieferumfang:

- Dachteil mit Gelenkteil
- Oberstock mit Gelenkteil
- Unterstock mit Feststellschraube
- Montageset mit Feststellschraube, Unterlagscheibe und Schraube für Drehgelenk
- Bedienungsanleitung

- ! Verpackungsmaterial sachgerecht entsorgen und von Kindern fernhalten. Defektes Material nicht in Betrieb nehmen. Im Falle von Schäden unverzüglich den Transportdienstleister informieren.

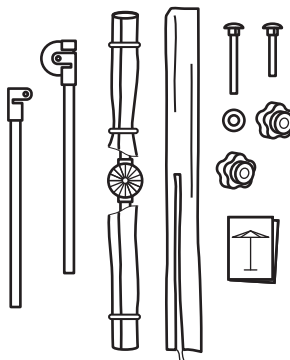

2

### Balkondachgestell vorbereiten

1. Oberstock ganz in Unterstock schieben
2. Klemmschraube einführen und festziehen
3. Festen Sitz prüfen

- ! Um Schäden zu vermeiden
- Klemmschraube nicht zu stark anziehen.

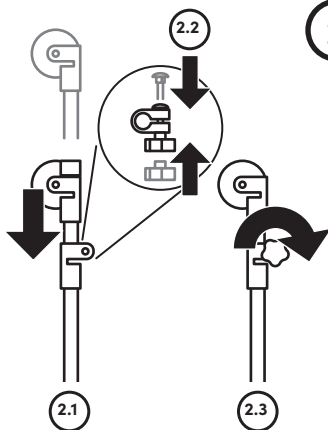

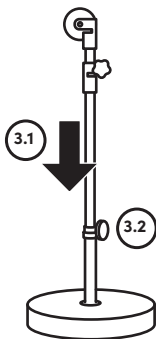

3

### Balkondachgestell in Sockel stellen

Sockel auf ebener und stabiler Unterlage aufstellen.

1. Balkondachgestell in Sockel stellen
2. Sockelrohrklemme festziehen

**i** Geeignete Bodenbefestigungen sind bei Ihrem SUNCOMFORT/ GLATZ-Händler erhältlich.

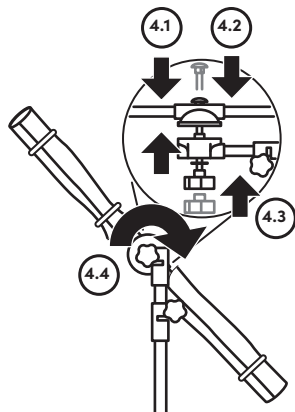

4

### Dachteil anbringen

1. Dachteil mit Gelenkteil mit Gelenkteil vom Oberstock ausrichten und zusammenbringen
2. Schraube für Gelenk von hinten durchschieben
3. Unterlagsscheibe aufschieben und Feststellschraube anbringen / festziehen
4. Festen Sitz prüfen

**i** Um Schäden zu vermeiden Klemmschraube nicht zu stark anziehen.

## Gebrauch

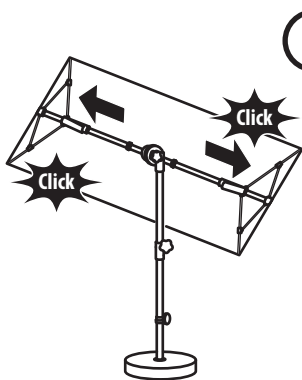
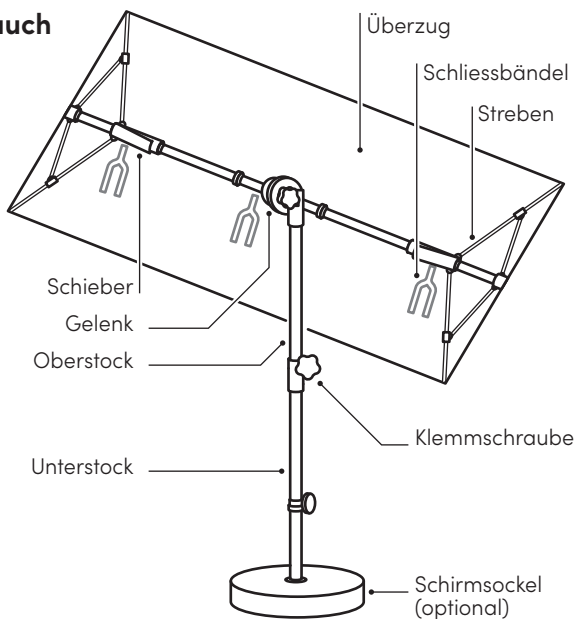

1

### Balkondach öffnen

Wenn vorhanden Schutzhülle entfernen

1. Schliessbündel lösen
2. Balkondach horizontal stellen
3. Beide Schieber nach aussen schieben
4. Beide Schieber hörbar einrasten

! Schieber müssen hörbar einrasten.



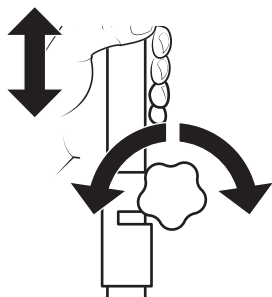

2

## Balkondachhöhe verstellen

Beim Verstellen der Balkondachhöhe den Oberstock gut festhalten, um dessen unkontrolliertes Absenken zu verhindern.

1. Oberstock festhalten
2. Klemmschraube lösen
3. Passende Balkondachhöhe einstellen
4. Klemmschraube festziehen

3

## Balkondach neigen

Beim Neigen des Balkondachs den beweglichen Teil gut festhalten.

1. Beweglicher Teil festhalten
2. Klemmschraube am Gelenk lösen
3. Balkondach neigen (allseitig möglich)
4. Klemmschraube am Gelenk wieder festziehen

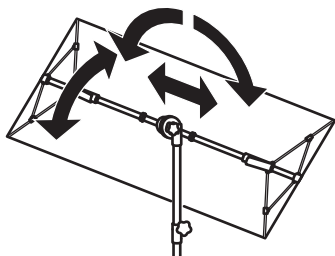

4

## Balkondach schliessen

1. Balkondach gerade stellen
2. Schieber entriegeln
3. Schieber nach innen ziehen
4. Stoffsegmente herausziehen / wickeln
5. Schliessbündel festbinden

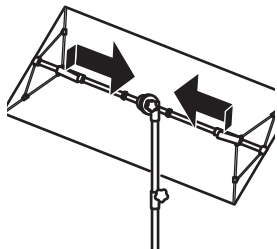

! Bei Bedarf Balkondach vertikal stellen und Schutzhülle anbringen.

## Wartung und Pflege

- Balkondach in geöffnetem Zustand trocknen lassen, um Bildung von Schimmel und Verfärbungen zu verhindern.
- Eine Schutzhülle schützt das Balkondach und verlängert seine Lebensdauer.
- Die Schutzhülle nur in trockenem Zustand über das trockene Balkondach ziehen.
- Reinigen Sie die Schutzhülle und den Überzug des Balkondachs bei Bedarf mit lauwarmem Wasser und einem Schwamm.
- Verwenden Sie kein Bleichmittel und keine scharfen Objekte, um Beschädigungen am Überzug zu vermeiden.
- Von Zeit zu Zeit festen Sitz aller Schrauben überprüfen, bei Bedarf nachziehen.
- Wenn das Balkondach an stark exponierter Stelle steht, muss mit erhöhtem Verschleiss gerechnet werden. In solchen Fällen empfehlen wir eine intensivere Wartung und Pflege.
- In den meisten Fällen können defekte Balkondächer von Ihrem SUNCOMFORT/GLATZ Partner repariert werden. Verwenden Sie ausschliesslich Originalersatzteile von SUNCOMFORT/GLATZ.

## Demontage

Balkondach abbauen, falls es für längere Zeit nicht verwendet wird. **WARNUNG! KIPPGEFAHR. GEFAHR FÜR VERLETZUNGEN DURCH EIN UMKIPPENDES BALKONDACH.**

- 1** Balkondach sachgemäss schliessen und zusammenbinden.
- 2** Balkondach aus dem Sockel heben und hinlegen.
- 3** Balkondach in liegender Position zusammen mit allen Zubehörteilen an einem trockenen Ort lagern.

## Gewährleistung

Nehmen Sie immer zuerst mit ihrem SUNCOMFORT/GLATZ Partner Kontakt auf, bevor Sie das Produkt einsenden. Die Gewährleistung auf den Balkondach beträgt 24 Monate ab Kaufdatum. Die Gewährleistung erlischt in folgenden Fällen:

- Äussere Gewalteinwirkung
- Unsachgemässe Bedienung und Wartung des Balkondachs
- Beschädigungen durch höhere Gewalt

Die Windgewährleistung für ein offenes Balkondach ist beschränkt. Bei mehreren Balkondächern ist ein Mindestabstand von 20 cm zwischen zwei Balkondächern einzuhalten. Ebenfalls ist zwischen dem Balkondach und Wänden der Mindestabstand von 20 cm einzuhalten.

## Entsorgung

Entsorgen Sie das Produkt an einer dafür vorgesehenen Sammelstelle für Recycling. Mit der korrekten Entsorgung des Produkts helfen Sie, mögliche Gefahren für die Umwelt und die Gesundheit zu vermeiden, die durch eine unsachgemässe Behandlung von Altgeräten verursacht werden können. Die Wiederverwertung von Materialien trägt zur Erhaltung der natürlichen Ressourcen bei. Die Verpackung ist aus umweltfreundlichen Materialien hergestellt, die in Ihren lokalen Recyclingeinrichtungen entsorgt werden können. Das Produkt besteht aus Metall und synthetischen Teilen. Eine Entsorgung zum Ende der Lebensdauer muss im Rahmen der regionalen Umwelt- und Abfallvorschriften erfolgen.

## Contenu

Bienvenue	13
Accessoires en option	13
Caractéristiques techniques	13
Consignes de sécurité	14
Mise en place et mise en service	16
Utilisation	18
Maintenance et entretien	20
Démontage	20
Garantie	21
Élimination	21

## Utilisation conforme

Le produit constitue un dispositif destiné à protéger le corps humain du rayonnement solaire. Il est uniquement autorisé d'employer le produit dans des maisons privées, des restaurants, des hôtels ou un environnement similaire. Il est uniquement autorisé d'utiliser le produit conformément aux instructions d'usage de cette notice. Toute autre utilisation que celle décrite dans cette notice d'utilisation est considérée comme non conforme. Sous réserve de modifications liées au progrès technique. Cette notice désigne également Flex Roof par le terme «produit» ou «toit de balcon».

## Messages d'avertissement utilisés

- !DANGER** Situation immédiatement dangereuse susceptible d'entraîner la mort ou des blessures graves.
- !ATTENTION** Situation potentiellement dangereuse susceptible d'entraîner les blessures de gravité faible à moyenne.
- !REMARQUE** Situation susceptible de causer des dommages matériels.

## Bienvenue

Félicitations pour l'achat de votre nouveau produit Flex Roof! Vous avez fait l'acquisition d'un toit de balcon de qualité supérieure. Cette notice fait partie intégrante de ce produit. Elle contient des informations importantes concernant la sécurité, l'utilisation et l'élimination qui sont destinées aux utilisateurs du produit. Veuillez prendre connaissance de toutes les informations mentionnées avant d'utiliser le produit. Si vous respectez les consignes relatives à une utilisation et à un entretien conformes, le toit de balcon Flex Roof vous rendra bien des services pendant plusieurs années.

## Accessoires en option

Votre toit de balcon dispose d'une gamme d'accessoires optimale. Pour de plus amples informations, n'hésitez pas à contacter votre revendeur SUNCOMFORT/GLATZ ou informez-vous à l'adresse [www.suncomfort.com](http://www.suncomfort.com).

## Caractéristiques techniques

Taille [cm]	Surface de base [m <sup>2</sup> ]	Hauteur de fermeture [cm]	Hauteur de passage [cm]	Hauteur totale [cm]	Poids du socle [kg]
210 x 150	3.1	max. 94	max. 94	max. 308	30

Données sans embase.

## Consignes de sécurité

LISEZ ATTENTIVEMENT L'INTÉGRALITÉ DES CONSIGNES DE SÉCURITÉ ET ASSUREZ-VOUS QUE VOUS LES AVEZ BIEN COMPRIS.

- Veillez à ce que toute personne utilisant le produit ait bien lu et respecté ces avertissements et ces consignes.
- Conservez toutes les consignes de sécurité et les instructions afin de pouvoir consulter ces documents à l'avenir. Vous êtes tenu(e) de les transmettre aux prochains utilisateurs du produit, le cas échéant.
- Le fabricant décline toute responsabilité quant aux dommages matériels ou aux blessures causé(e)s par une manipulation incorrecte ou un non-respect des consignes de sécurité. La garantie devient nulle et invalide dans de tels cas.
- Il est interdit aux enfants de jouer avec le produit.
- **!DANGER** Tenez toujours les enfants à l'écart des matériaux d'emballage. Ces derniers présentent un risque d'asphyxie. Les enfants sous-estiment les risques. Ce produit n'est pas un jouet.
- Les enfants âgés de 8 ans et plus et les personnes ayant des déficiences physiques, sensorielles ou mentales ou ne possédant pas l'expérience et la connaissance nécessaires sont autorisés à utiliser le produit uniquement s'ils sont surveillés par une personne responsable de leur sécurité ou si des instructions leur ont été fournies pour une utilisation sûre de l'appareil et s'ils ont bien compris les dangers liés à un tel usage. Les opérations de nettoyage et de maintenance ne doivent pas être effectuées par des enfants sans surveillance.
- N'utilisez pas l'appareil si votre concentration ou votre attention n'est pas suffisante ni sous l'influence de drogues, de l'alcool ou de médicaments.
- Le produit doit être solidement fixé dans un socle ou dans une douille de sol.

- En cas d'utilisation d'un socle, tenez compte de son poids minimum. Pour de plus amples informations, veuillez prendre contact avec SUNCOMFORT/ GLATZ ou avec votre revendeur spécialisé.
- En cas d'utilisation d'un ancrage au sol fixe, l'installation doit être réalisée par des personnes spécialement formées à cette fin qui respectent les consignes de montage fournies séparément.
- N'utilisez pas de flamme nue à proximité ou au-dessous du toit de balcon.
- Ne suspendez aucun objet aux entretoises transversales du toit de balcon.
- Ne faites pas tomber le toit de balcon ou ne le cognez pas.
- Veillez à ce qu'aucune personne ni aucun objet ne se trouve dans la zone de mouvement lors de l'ouverture ou de la fermeture, faute de quoi cette manipulation serait susceptible de causer des blessures ou des dommages.
-  **!DANGER** Fermez le toit de balcon en cas de coup de vent, de conditions météorologiques difficiles et/ou de chute de neige.
- Il est interdit de laisser ouverts les toits de balcon sans surveillance. Tout dommage éventuel ne sera pas couvert par la garantie.
- Après avoir refermé le toit de balcon, toujours le fixer avec le sangle de fermeture cousue ou un autre système de fixation approprié
- Utilisez uniquement des accessoires ou des pièces de rechange d'origine.
- Il est interdit de procéder à des transformations du produit et à des modifications techniques.

## Mise en place et mise en service

1

### Déballez le toit de balcon

#### Contenu de la livraison:

- Élément de toit avec pièce d'articulation
- Mât supérieur avec pièce d'articulation
- Mât inférieur avec vis de fixation
- Kit de montage avec vis de fixation, rondelle et vis pour articulation pivotante
- Notice d'utilisation

- ! Éliminez le matériau d'emballage conformément aux dispositions et tenez-le à l'écart des enfants. Ne pas mettre en service un matériel défectueux. Le signaler immédiatement au transporteur s'il est abîmé.

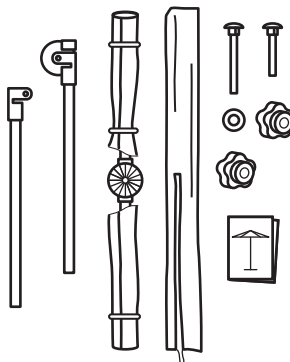

2

### Préparer le cadre du toit de balcon

1. Insérez le mât supérieur complètement dans le mât inférieur
2. Insérez et serrez fermement la vis de serrage
3. Contrôlez la stabilité

- ! Ne serrez pas trop fort la vis de serrage afin d'éviter tout dommage.

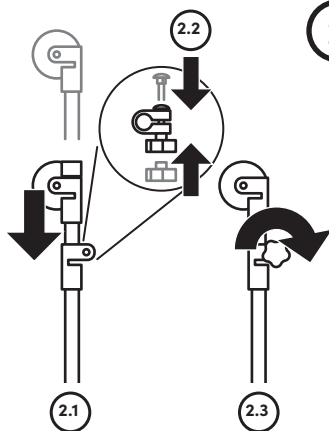



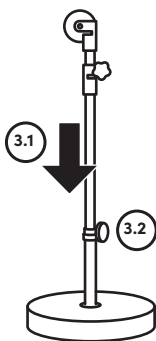

3

### Insérez le cadre du toit de balcon dans le socle

Posez le socle sur une surface plane et stable.

1. Insérez le cadre du toit de balcon dans le socle
2. Serrer le clamp du tube de base

**i** Des supports au sol adaptés sont disponibles auprès de votre revendeur SUNCOMFORT/GLATZ.

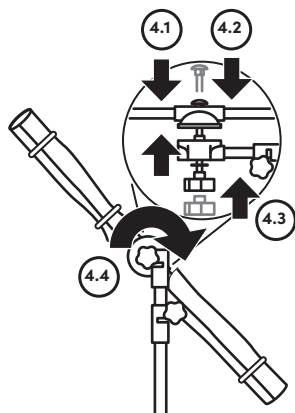

4

### Fixez l'élément de toit

1. Aligner et assembler l'élément du toit avec avec le pièce d'articulation avec le pièce d'articulation du mât supérieur
2. Pousser la vis pour articulation pivotante par l'arrière
3. Faire glisser la rondelle et ajuster / serrer la vis pour articulation pivotante
4. Contrôlez la stabilité

**i** Ne serrez pas trop fort la vis de serrage afin d'éviter tout dommage.

## Utilisation

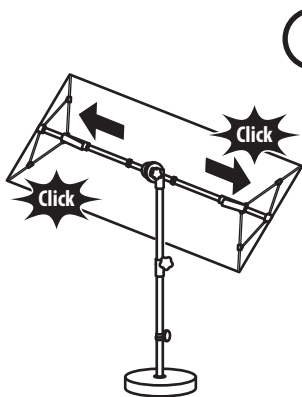
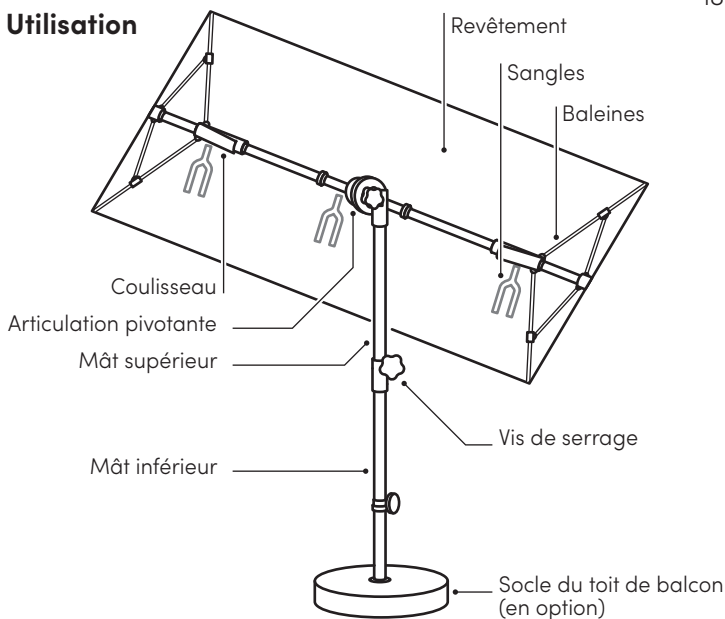

1

### Ouvrir le toit de balcon

Retirez la housse de protection.

1. Desserrez les sangles
2. Placez le toit du toit de balcon à l'horizontale
3. Déplacez les coulisseaux vers l'extérieur
4. Déplacez les coulisseaux jusqu'à ce qu'ils émettent un clic d'enclenchement

! Les coulisseaux doit émettre un clic d'enclenchement.

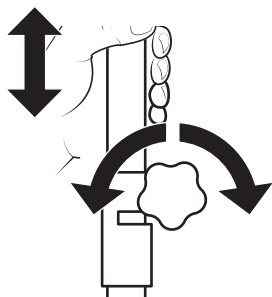

2

## Régler la hauteur du toit de balcon

Tenez fermement le mât supérieur pendant le réglage de la hauteur du toit de balcon afin d'empêcher son abaissement incontrôlé.

1. Tenez le mât supérieur
2. Desserrez la vis de serrage
3. Réglez le toit de balcon à sa hauteur appropriée
4. Serrez fermement la vis de serrage

3

## Inclinez le toit du toit de balcon

Lors de l'inclinaison du toit de balcon, tenez fermement la partie mobile.

1. Tenez la pièce mobile
2. Desserrez la vis de serrage d'articulation pivotante
3. Inclinez le toit de balcon (possible de tous les côtés)
4. Resserrez la vis de serrage d'articulation pivotante

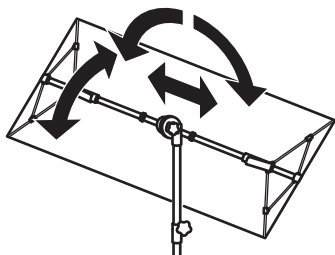

4

## Fermer le toit de balcon

1. Mettez le toit du toit de balcon en position droite
2. Déverrouiller les coulisseaux
3. Tirez les coulisseaux vers le centre
4. Retirer/enrouler les parties entoîlées
5. Attacher les sangles

! Si nécessaire, positionnez le toit du toit de balcon verticalement et fixez la housse de protection.

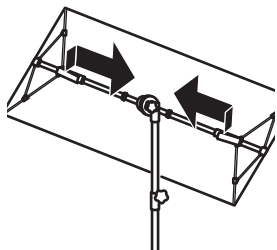

## Maintenance et entretien

- Laisser sécher le toit de balcon lorsqu'il est entièrement déployé afin d'éviter moisissures et décoloration.
- Une housse de protection protège bien le toit de balcon et augmente sa durée de vie.
- La housse de protection et la toile du toit de balcon doivent être entièrement sèches avant d'être remises en place.
- Lorsque nécessaire: laver la housse de protection et la toile du toit de balcon en utilisant de l'eau tiède et une éponge.
- Ne pas utiliser d'agent blanchissant ni d'objets tranchants pour ne pas abîmer la toile.
- Contrôler toutes les vis de temps à autre, et les resserrer si nécessaire.
- Si le toit de balcon est placé à un endroit très exposé, il risque de s'abîmer plus rapidement. Dans ce cas, nous préconisons un entretien plus strict.
- Dans la plupart des cas, les toits de balcon abîmés peuvent être réparés par votre partenaire SUNCOMFORT/GLATZ. Utilisez exclusivement des pièces de rechange d'origine SUNCOMFORT/GLATZ.

## Démontage

Démontez le toit de balcon si vous prévoyez de ne pas l'utiliser pendant une période prolongée. **AVERTISSEMENT! RISQUE DE BASCULEMENT. RISQUE DE BLESSURE LIÉ À UN TOIT DE BALCON EN TRAIN DE SE RENVERSER.**

- 1** Fermez et attachez le toit de balcon de manière appropriée.
- 2** Retirez le toit de balcon du socle en le soulevant, puis couchez-le.
- 3** Entreposez le toit de balcon en position couchée avec tous ses accessoires dans un lieu à l'abri de l'humidité.

## Garantie

Avant de renvoyer le produit, contactez votre partenaire SUNCOMFORT/GLATZ. Le toit de balcon est garanti 24 mois à compter de la date d'achat. La garantie est caduque dans les cas suivants:

- Brutalité
- Utilisation et entretien du toit de balcon non conformes.
- Dommages dus à des manipulations sans précautions

La tenue au vent d'un toit de balcon déployé est limitée. Si plusieurs toits de balcon sont en place, la distance entre eux doit être d'au moins 20 cm. De même, la distance entre le toit de balcon et les murs doit être d'au moins 20 cm.

## Élimination

Éliminez le produit auprès d'un centre de collecte et de recyclage prévu à cette fin. Une élimination correcte du produit vous permet de contribuer à prévenir des risques éventuels pour l'environnement et la santé qui sont susceptibles d'être causés par un traitement inapproprié des anciens appareils. L'emballage est fabriqué à partir de matériaux respectueux de l'environnement que vous pouvez éliminer auprès de vos centres de recyclage locaux. Le produit est fabriqué à base de métal et d'éléments synthétiques. Une élimination du produit au terme de sa durée de vie doit s'effectuer dans le cadre des prescriptions régionales en matière d'environnement et de déchets.

## Indice

Benvenuto	23
Accessori opzionali	23
Dati tecnici	23
Avvertenze di sicurezza	24
Montaggio e attivazione	26
Utilizzo	28
Cura e manutenzione	30
Smontaggio	30
Garanzia	31
Smaltimento	31

## Utilizzo conforme

Il prodotto è un dispositivo destinato alla protezione del corpo umano dai raggi solari. L'utilizzo del prodotto è consentito solo presso abitazioni private e nell'ambito della ristorazione, oppure in ambienti simili. L'apparecchio deve essere utilizzato soltanto conformemente agli usi previsti. Ogni utilizzo diverso da quanto previsto nel presente manuale, è considerato non conforme. Sono fatte salve le modifiche dovute ai progressi tecnologici. Nelle presenti istruzioni d'uso, il modello Flex Roof viene definito anche "prodotto" o "tettoia per balcone".

## Terminologia di avvertenza utilizzata

<b>!PERICOLO</b>	Situazione di rischio diretto che può causare lesioni gravi, anche mortali.
<b>!ATTENZIONE</b>	Situazione di rischio potenziale che può causare lesioni medio-lievi.
<b>!SEGNALAZIONE</b>	Una situazione che può causare danni alle cose.

## Benvenuti

Congratulazioni per l'acquisto della vostra nuova tettoia per balcone di alta qualità Flex Roof. Il presente manuale accompagna il prodotto e contiene importanti informazioni per gli utenti sulla sicurezza, l'utilizzo e lo smaltimento. Prima di utilizzare il prodotto, leggere tutte le informazioni contenute nel manuale. Se utilizzata e conservata correttamente, la tettoia per balcone Flex Roof funzionerà alla perfezione per molti anni.

## Accessori opzionali

La tettoia per balcone prevede una gamma completa di accessori. Richiedeteli al vostro distributore SUNCOMFORT/GLATZ o informatevi sul sito [www.suncomfort.com](http://www.suncomfort.com).

## Dati tecnici

Dimensioni [cm]	Superficie di base [m <sup>2</sup> ]	Altezza di chiusura [cm]	Altezza di passaggio [cm]	Altezza complessiva [cm]	Peso della base [kg]
210 x 150	3,1	max. 94	max. 94	max. 308	30

Dati senza base

## Avvertenze di sicurezza

LEGGERE ATTENTAMENTE TUTTE LE INDICAZIONI DI SICUREZZA E ASSICURARSI DI AVERLE COMPRESSE.

- Verificare che chiunque utilizzi il prodotto abbia letto e osservi le avvertenze e le istruzioni per l'uso fornite.
- Conservare tutte le indicazioni di sicurezza e le istruzioni per utilizzo futuro. In caso di cessione del prodotto, queste andranno consegnate al nuovo proprietario o utilizzatore.
- Il produttore declina ogni responsabilità in caso di danni materiali o lesioni riconducibili a un errato utilizzo o all'inosservanza delle indicazioni di sicurezza. In questi casi la garanzia legale perde validità.
- I bambini non devono giocare con il prodotto.
- **!PERICOLO** Tenere i bambini lontani dai materiali d'imballaggio: pericolo di soffocamento. I bambini non sono in grado di riconoscere adeguatamente i potenziali pericoli. Questo prodotto non è un giocattolo.
- L'utilizzo dell'apparecchio da parte di bambini a partire dagli 8 anni e da persone con ridotte capacità fisiche, sensoriali o mentali o con esperienza e conoscenza inadeguate, è previsto solo con supervisione o istruzione iniziale sull'utilizzo dell'apparecchio da parte di chi è responsabile della loro sicurezza e a fronte di spiegazione degli eventuali pericoli collegati. Gli interventi di pulizia e manutenzione non possono essere svolti da bambini senza sorveglianza.
- Non utilizzare il prodotto in caso di mancanza di concentrazione / attenzione e/o sotto l'effetto di stupefacenti, alcol o farmaci.



- Il prodotto va fissato in una base o in un manicotto da interro con ancoraggio fisso.
- Per utilizzare una base, tenere presente il peso minimo della stessa. Per ulteriori informazioni rivolgersi direttamente a SUNCOMFORT/GLATZ o a un rivenditore specializzato.
- Se si utilizza un ancoraggio fisso al suolo, l'installazione deve essere eseguita da personale specificatamente addestrato e istruito conformemente a quanto indicato nelle istruzioni di montaggio separate.
- Non appendere oggetti alle stecche trasversali dell'ombrellone.
- Non far cadere o urtare il prodotto.
- Verificare che non siano presenti persone o oggetti nella zona di movimento per l'apertura o la chiusura. In caso contrario, si possono verificare lesioni o danni.
-  **!PERICOLO** Chiudere l'ombrellone in caso di aumento del vento, di temporali e/o neve.
- Non lasciare incustoditi gli ombrelloni aperti. Eventuali danni non sono coperti dalla garanzia.
- Legare sempre gli ombrelloni chiusi con i lacci di chiusura cuciti o con altro sistema di fissaggio adeguato.
- Usare solo accessori e ricambi originali.
- Non è consentito modificare il prodotto né apportare modifiche tecniche.

## Montaggio e attivazione

1

### Disimballare la tettoia per balcone

#### Contenuto:

- Tettoia con giunto
- Montante superiore con giunto
- Montante inferiore con vite di fermo
- Set di montaggio con vite di fermo, rondella e vite per giunto rotante
- Istruzioni per l'uso

! Smaltire adeguatamente il materiale di imballaggio e tenerlo fuori dalla portata dei bambini. Non utilizzare il prodotto se è difettoso. In caso di danni, informare immediatamente il trasportatore

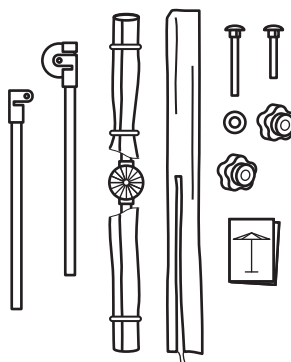

2

### Preparazione del telaio

1. Inserire completamente il montante superiore nel montante inferiore
2. Inserire e serrare la vite di serraggio
3. Verificare la tenuta salda

! Per evitare danni, non serrare eccessivamente la vite di serraggio.

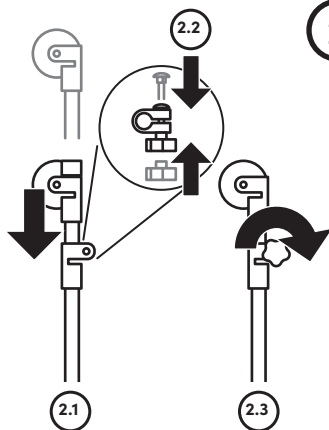

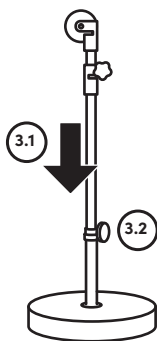

3

### Inserimento del telaio della tettoia per balcone nella base

Collocare la base su un fondo stabile.

1. Inserire il telaio della tettoia per balcone nella base
2. Serrare il dispositivo di fissaggio della base

**i** I dispositivi di fissaggio al suolo adatti sono disponibili presso il distributore SUNCOMFORT/GLATZ.

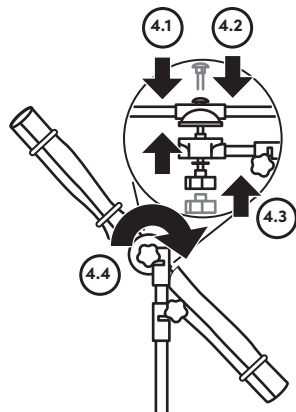

4

### Applicazione del tetto

1. Orientare e unire il tetto con snodo allo snodo del montante superiore
2. Inserire dal retro la vite per il giunto
3. Inserire la rondella e la vite di fermo e serrarla
4. Verificare la tenuta salda

**i** Per evitare danni, non serrare eccessivamente la vite di serraggio.

## Uso

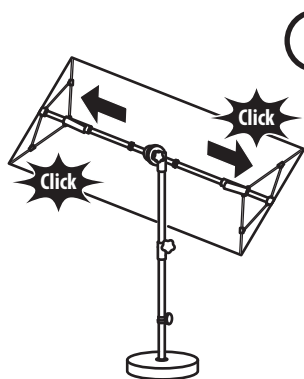
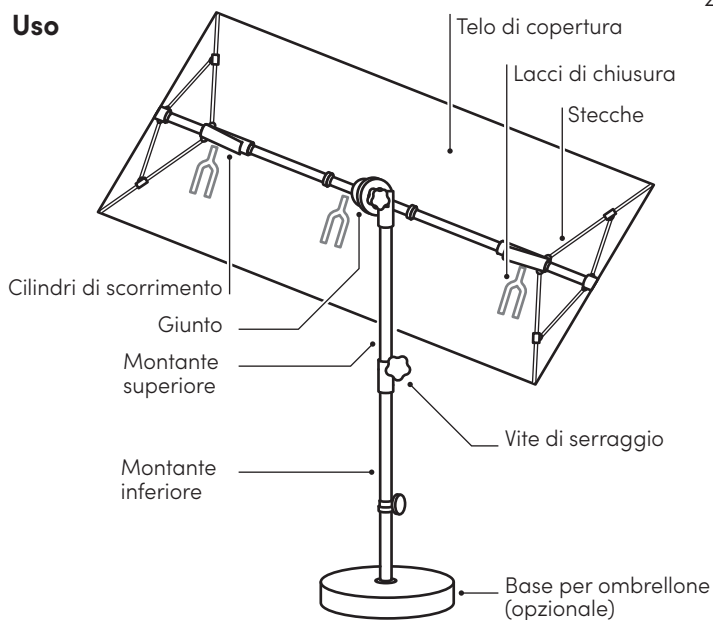

1

**Apertura della tettoia per balcone**

Rimuovere la fodera di protezione, se presente

1. Slacciare i lacci di chiusura
2. Posizionare la tettoia in orizzontale
3. Spingere verso l'esterno entrambi i cilindri di scorrimento
4. Agganciare i cilindri di scorrimento con un clic

! Il clic si deve sentire.

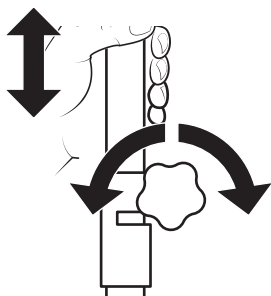

2

### Regolazione della tettoia in altezza

Per regolare l'altezza, tenere ben fermo il montante superiore per evitare che si abbassi inavvertitamente.

1. Tenere saldamente il montante superiore
2. Allentare la vite di serraggio
3. Regolare l'altezza della tettoia secondo necessità
4. Serrare la vite di serraggio

3

### Inclinazione della tettoia per balcone

Per inclinare la tettoia, tenere ben ferma la parte mobile.

1. Tenere saldamente la parte mobile
2. Allentare la vite di serraggio sul giunto
3. Inclinare la tettoia (possibile da tutti i lati)
4. Serrare nuovamente la vite di serraggio sul giunto

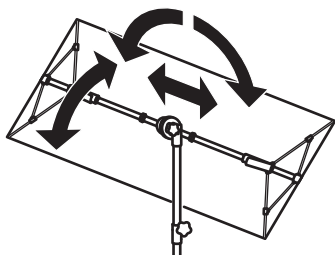

4

### Chiusura della tettoia per balcone

1. Posizionare la tettoia dritta
2. Sbloccare i cilindri di scorrimento
3. Tirare verso l'interno i cilindri di scorrimento
4. Estrarre e avvolgere i lembi di stoffa
5. Fissare i lacci di chiusura

! Se necessario, collocare la tettoia in verticale e applicare la fodera di protezione.

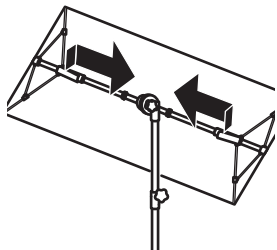

## Cura e manutenzione

- Far asciugare la tettoia aperta, per evitare la formazione di muffa e lo scolorimento.
- La fodera di protezione protegge la tettoia e ne prolunga la durata.
- Inserire la fodera di protezione solo sulla tettoia asciutta.
- Se necessario, pulire la fodera di protezione e il telo di copertura della tettoia con acqua tiepida, utilizzando una spugna.
- Non utilizzare candeggianti né oggetti appuntiti, per non danneggiare il telo di copertura.
- Verificare regolarmente la presenza di viti allentate ed eventualmente serrarle.
- Se la tettoia viene collocata in posizione molto esposta, bisogna prevedere un'usura maggiore. In questi casi, si consiglia una maggiore cura e manutenzione.
- Nella maggior parte dei casi, le tettoie per balcone difettose vengono riparate dal rivenditore SUNCOMFORT/GLATZ. Utilizzare esclusivamente ricambi originali SUNCOMFORT/GLATZ.

## Smontaggio

Smontare la tettoia in caso di inutilizzo prolungato.

**AVVERTENZA! PERICOLO DI RIBALTAMENTO. PERICOLO DI LESIONI DOVUTE AL RIBALTAMENTO DELLA TETTOIA.**

- 1** Chiudere e legare adeguatamente la tettoia.
- 2** Sollevare la tettoia dalla base e riporla.
- 3** Conservare la tettoia in posizione orizzontale con tutti gli accessori in un luogo asciutto.

## Garanzia

Prima di spedire il prodotto, contattare il rivenditore SUN-COMFORT/GLATZ. La garanzia della tettoia per balcone è valida per 24 mesi dalla data di acquisto. La garanzia decade nei seguenti casi:

- Atti violenti esterni
- Utilizzo e manutenzione impropri della tettoia
- Danni per cause di forza maggiore

Con la tettoia aperta, la garanzia in caso di vento è limitata. In caso di più tettoie, mantenere una distanza minima di 20 cm tra 2 tettoie. La stessa distanza minima di 20 cm deve essere mantenuta tra tettoia e parete.

## Smaltimento

Smaltire il prodotto presso un apposito centro di raccolta per il riciclo. Il corretto smaltimento del prodotto contribuisce a evitare i potenziali rischi per l'ambiente e la salute che possono derivare da una gestione impropria di apparecchiature obsolete. Il riutilizzo dei materiali contribuisce al mantenimento delle risorse naturali. L'imballo è realizzato con materiali ecosostenibili che possono essere smaltiti nelle attrezzature di riciclo locali. Il prodotto è costituito di metallo e parti in plastica. Lo smaltimento a fine vita deve avvenire conformemente alle prescrizioni regionali ambientali e in materia di rifiuti.

## Content

Welcome!	33
Optional accessories	33
Technical data	33
Safety information	34
Installation and set-up	36
Use	38
Maintenance and care	40
Disassembly	40
Warranty	41
Disposal	41

## Intended Use

This product serves as equipment for protecting the human body from solar radiation. The product may only be used in private households, in catering and hotels or in comparable environments. The product may only be used according to these instructions for use. Any use other than as described in these instructions for use is considered incorrect use. The right of modification resulting from technical progress is reserved. In these instructions Flex Roof is also referred to as the «product» or «balcony roof».

## Warning words used

<b>!DANGER</b>	immediately dangerous situation, which could lead to death or severe injuries.
<b>!CAUTION</b>	potentially dangerous situation which could result in minor or moderate injury.
<b>!NOTICE</b>	a situation which could lead to property damage.



## Welcome!

Congratulations on buying your new Flex Roof. You have acquired a high quality balcony roof. These instructions are an integral part of the product. They contain important information about safety, use and disposal for users of the product. Please make yourself familiar with all the information specified before using the product. If you follow correct use and care, the Flex Roof will serve you well for years to come.

## Optional accessories

There is widely varied range of accessories for your balcony roof. Ask your SUNCOMFORT/GLATZ dealer about them, or visit [www.suncomfort.com](http://www.suncomfort.com).

## Technical data

<b>Size</b> [cm]	<b>Area</b> [m <sup>2</sup> ]	<b>Closing height</b> [cm]	<b>Clearance</b> [cm]	<b>Total height</b> [cm]	<b>Base weight</b> [kg]
210 x 150	3.1	max. 94	max. 94	max. 308	30

Details without base.

## Safety information

READ OVER ALL SAFETY INSTRUCTIONS CAREFULLY AND ENSURE THAT YOU UNDERSTAND THEM.

- Ensure that every person that uses this product has read these warnings and instructions and complies with them.
- Save all safety information and instructions for future use. They must be given to subsequent users of the product.
- The manufacturer is not liable for material damages or injuries which are caused by incorrect use or non-compliance with safety instructions. In such situations the warranty will become void.
- Children must not play with the product.
- **!DANGER** Always keep children away from packing material - this poses a risk of suffocation. Children underestimate dangers. This product is not a toy. Children aged 8 years or over and persons with reduced physical, sensory or mental capabilities, lack of experience or knowledge may only use the product if they are supervised by a person who is responsible for their safety or if they have been shown how to use the product safely and they have understood the risks inherent in its use. Cleaning and maintenance tasks may not be carried out by children without supervision.
- Do not use the product where concentration/attention is lacking or under the influence of drugs, alcohol or medication.
- The product must be positioned in a base or ground socket with fixed anchorage.
- When using a base, the minimum weight of the base is to be taken into consideration. Further in-

formation can be obtained from SUNCOMFORT/GLATZ or the retailer.

- When using a fixed ground anchorage, the installation must be carried out by specially trained persons in accordance with the separate assembly instructions.
- Do not light an open flame near or under the balcony roof.
- Do not hang any objects from the balcony roof's supporting rods.
- Do not let the product fall or be hit.
- When opening/closing, ensure that no persons/objects are in the area of movement. Otherwise injuries/damages could occur.
-  **!DANGER** Close the balcony roof in rising wind, stormy weather and/or snow.
- Unsupervised balcony roofs may not be left open. Any possible damages do not fall under the warranty.
- Always secure closed balcony roofs with the sewn-on closing strap or a suitable securing system.
- Use only original accessories/replacement parts.
- Changes to the product and technical modifications are not permitted.

## Installation and set-up

1

### Unpack the balcony roof

#### Supplied with:

- Roof element with joining part
- Top pole with joining part
- Lower pole with locking screw
- Mounting kit with locking screw, washer and screw for pivot joint
- Operating instructions

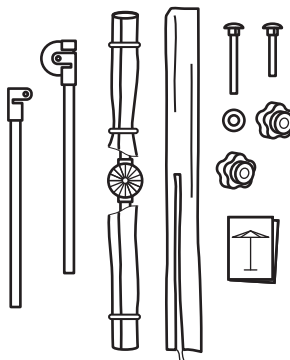

- ! Please dispose of the packing material appropriately and keep away from children. Do not make use of defective material. In the event of any damage, inform the transport service provider immediately.

2

### Prepare balcony roof pole

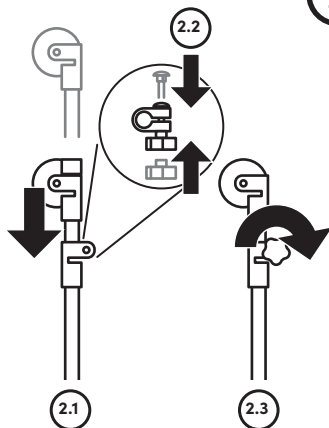

1. Push the upper pole completely into the lower pole
2. Insert and tighten the clamping screw
3. Check that it is firmly attached

- ! In order to avoid damages, do not over-tighten the clamping screw.

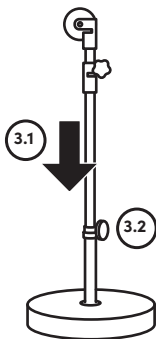

3

### Place balcony roof pole in base

Set up base on even and stable surface.

1. Place balcony roof pole in base
2. Tighten the base tube clamp

**i** Suitable floor mounts are available from your SUNCOMFORT/GLATZ dealer.

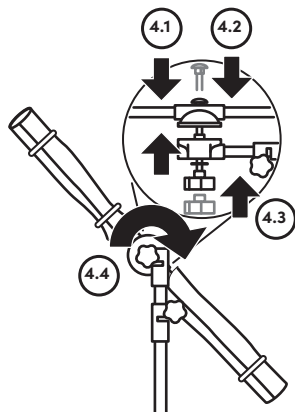

4

### Attach roof element

1. Align and attach the joining part of the roof element with the joining part of the top pole
2. Attach screw for pivot joint from the back side
3. Slide on washer and attach / tighten locking screw
4. Check that it is firmly attached

**i** In order to avoid damages, do not over-tighten the clamping screw.

# Use

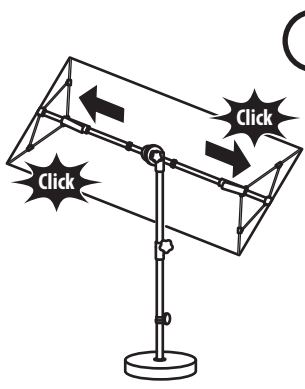
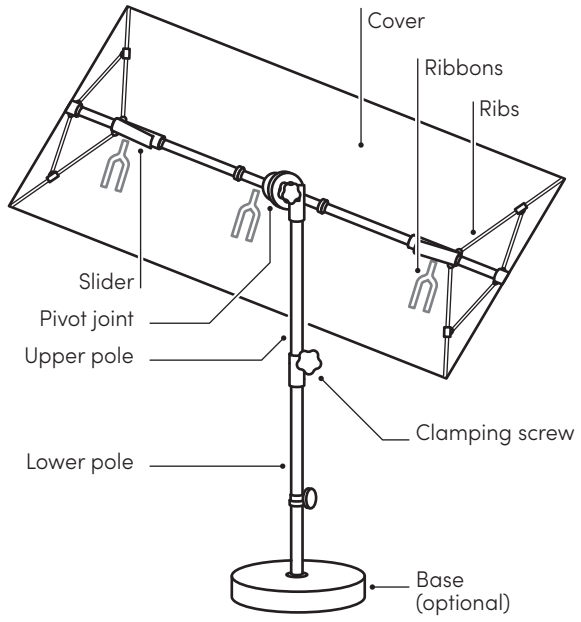

1

## Open balcony roof

Remove the protective cover, if present

1. Loosen the ribbons
2. Align roof element horizontally
3. Slide both sliders outwards
4. Both slider engage audibly

! The sliders must engage audibly.

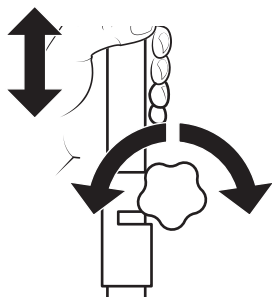

2

### Adjust the balcony roof height

When adjusting the balcony roof height, keep a firm hold on the upper pole, to prevent it lowering accidentally.

1. Hold upper pole firmly
2. Loosen clamping screw
3. Adjust balcony roof height to suit
4. Tighten the clamping screw

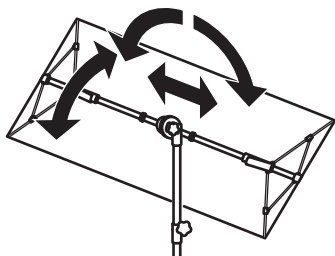

3

### Tilt the balcony roof canopy

When tilting the balcony roof, hold the moving part firmly.

1. Hold moving part firmly
2. Loosen the clamping screw on the joint
3. Tilt balcony roof (possible on all sides)
4. Tighten the clamping screw on the joint

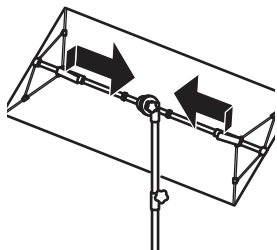

4

### Close balcony roof

1. Balcony roof canopy in an upright position
  2. Unlock slider
  3. Pull both sliders inwards
  4. Pull out / wrap fabric segments
  5. Tie the ribbons
- ! If necessary, place balcony roof vertically and attach protective cover.



## Maintenance and care

- Allow the balcony roof to dry when open to prevent the formation of mould and discoloration.
- A protective sleeve protects the balcony roof and will extend its service life.
- Only pull the protective sleeve over the dry balcony roof when it is dry.
- Clean the protective sleeve and the balcony roof cover when needed with lukewarm water and a sponge.
- Do not use any bleach or sharp objects, to avoid damage to the cover.
- Check the tightness of all screws from time to time and tighten them if necessary.
- If the balcony roof is located in a highly exposed position, increased wear and tear must be expected. In such cases we recommend more intensive care and maintenance.
- In most cases, defective balcony roofs can be repaired by your SUNCOMFORT/GLATZ partner. Only use original replacement parts from SUNCOMFORT/GLATZ.

## Disassembly

Disassemble the balcony roof if it is not going to be used for a longer period. **WARNING! DANGER OF TIPPING. DANGER OF INJURY CAUSED BY BALCONY ROOF TIPPING OVER.**

- 1** Close the balcony roof correctly and tie up.
- 2** Take the balcony roof out of the base and lay it down.
- 3** Store the balcony roof in a lying position along with all accessories in a dry place.



## Warranty

Please contact your SUNCOMFORT/GLATZ partner before returning the product. The warranty on the balcony roof lasts for 24 months from the date of purchase. The warranty expires in the following cases:

- External application of excessive force
- Inappropriate operation or maintenance of the balcony roof
- Damage arising from force majeure

The wind guarantee for an open balcony roof is limited. If there are several balcony roofs, a minimum distance of 20 cm must be maintained between any two of them. Likewise, a minimum distance of 20 cm must be maintained between the balcony roof and walls.

## Disposal

Dispose of the product in a recycling collection point intended for this purpose. By correctly disposing of the product, you are helping to prevent possible dangers for the environment and for health which can be caused by incorrect disposal of old devices. The packaging is made from environmentally friendly materials which can be disposed of in your local recycling facility. The product consists of metal and plastic parts. Disposal at the end of service life must be carried out under the terms of the regional environment and waste regulations.

## Índice

Le damos la bienvenida	43
Accesorios opcionales	43
Datos técnicos	43
Indicaciones de seguridad	44
Diseño y puesta en servicio	46
Uso	48
Mantenimiento y cuidado	50
Desmontaje	50
Prestación de garantía	51
Eliminación	51

## Utilización conforme a su finalidad

El producto sirve como dispositivo de protección del cuerpo humano contra la radiación solar. El producto solo se puede emplear en viviendas particulares, en la restauración y en la hotelería, o en un entorno comparable. El producto solo se puede usar conforme a las presentes instrucciones de uso. Todos los demás usos no descritos en las presentes instrucciones de uso tendrán consideración de utilización no conforme a su finalidad. Nos reservamos el derecho a realizar modificaciones como consecuencia de los adelantos técnicos. En las presentes instrucciones, Flex Roof también se denomina el «producto» o el «techo para balcón».

## Símbolos empleados

- !PELIGRO** de situación peligrosa inminente, que puede provocar la muerte o lesiones graves.
- !PRECAUCIÓN** por situación potencialmente peligrosa, que puede provocar lesiones leves o de gravedad media.
- !ATENCIÓN** por una situación que puede provocar daños materiales.

## Le damos la bienvenida

Enhorabuena por la compra de su nueva Flex Roof. Ha adquirido un techo para balcón de alta calidad. Estas instrucciones son parte integrante del producto. Incluyen información importante relativa a la seguridad, la utilización y la eliminación del producto para los usuarios. Debe familiarizarse con toda la información facilitada antes de utilizar el producto. Si realiza un uso y un mantenimiento adecuados del producto, podrá disfrutar durante mucho tiempo de su Flex Roof.

## Accesorios opcionales

Existe una gama muy amplia de accesorios para sul techo para balcón. Pregunte a su distribuidor SUNCOMFORT/GLATZ o pregunte en [www.suncomfort.com](http://www.suncomfort.com).

## Datos técnicos

<b>Tamaño</b> [cm]	<b>Superficie</b> [m <sup>2</sup> ]	<b>Altura de cierre</b> [cm]	<b>Altura de paso</b> [cm]	<b>Altura total</b> [cm]	<b>Peso de la base</b> [kg]
210 x 150	3.1	max. 94	max. 94	max. 308	30

Datos sin base.

## Indicaciones de seguridad

LEA ATENTAMENTE TODAS LAS INDICACIONES DE SEGURIDAD Y ASEGÚRESE DE COMPRENDERLAS.

- Asegurarse de que todas las personas que usen el producto hayan leído y sigan estas advertencias e instrucciones.
- Conservar todas las indicaciones de seguridad e instrucciones para el futuro. Deberán entregarse a los futuros usuarios del producto.
- El fabricante no se hace responsable de daños materiales o lesiones que se produzcan por una manipulación errónea o por el incumplimiento de las indicaciones de seguridad. En tales casos, la garantía se extingue.
- Los niños no deben jugar con el producto.
- **!PELIGRO:** Mantener a los niños siempre alejados del material de embalaje, puesto que entraña peligro de asfixia. Los niños subestiman los peligros. Este producto no es un juguete.
- Los niños mayores de 8 años y las personas con capacidades físicas, sensoriales o psíquicas limitadas, con poca experiencia y conocimientos, solo pueden utilizar el producto bajo la supervisión de una persona responsable de su seguridad o si han recibido instrucciones acerca del uso seguro del aparato y han comprendido los peligros a ello asociados. Las tareas de limpieza y mantenimiento no deben ser realizadas por niños sin supervisión.
- No utilizar el producto en caso de falta de concentración/atención y/o bajo la influencia de las drogas, del alcohol o de fármacos.
- El producto se debe colocar en una base o un casquillo con un anclaje fijo en el suelo.
- Si se utiliza una base, se deberá tener en cuenta el

peso mínimo de la base. Más información en SUN-COMFORT/GLATZ o el distribuidor.

- Si se utiliza un anclaje fijo en el suelo, la instalación deberá ser realizada por personas con formación específica conforme a las instrucciones de montaje separadas.
- No encender llamas abiertas cerca o debajo del techo para balcón.
- No colgar objetos de los travesaños del techo para balcón.
- No dejar que el producto se caiga o golpee.
- Al abrir/cerrar, asegurarse de que no haya personas/objetos en el rango de movimiento. De lo contrario, se podrían provocar lesiones/daños.
-  **!PELIGRO:** Cerrar el techo para balcón en caso de viento fresco, condiciones climáticas de tormenta y/o nevada.
- Los techos para balcón sin supervisión no deben permanecer abiertos. Los eventuales daños que se produzcan no estarán cubiertos por la garantía.
- Los techos para balcón cerrados se deben atar siempre con la correa de cierre cosida o con un sistema de atado adecuado.
- Utilizar solo piezas de repuesto/accesorios originales.
- No está permitido realizar cambios en el producto ni modificaciones técnicas.

## Diseño y puesta en servicio

1

### Desempaquetar el techo para balcón

#### Alcance del suministro:

- Elemento de techo con pieza de bisagra
- Mástil exterior con pieza de bisagra
- Mástil interior con tornillo de fijación
- Juego de montaje con tornillo de fijación, arandela y tornillo para junta giratoria
- Instrucciones de uso

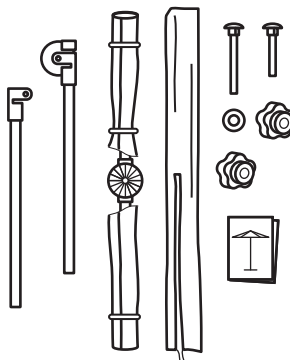

- ! Desechar el material de embalaje de forma adecuada y mantenerlo alejado de los niños. Los materiales defectuosos no se deben poner en servicio. En el caso de daños, se debe informar inmediatamente al transportista.

2

### Preparar el marco del techo para balcón

1. Introducir la parte superior completamente en el parte inferior
2. Insertar y apretar el tornillo de sujeción
3. Comprobar el correcto asentamiento

- ! Para evitar daños, no apretar demasiado el tornillo de sujeción.

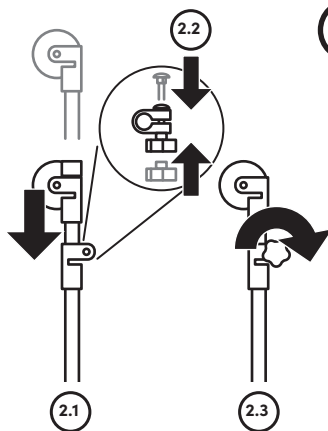

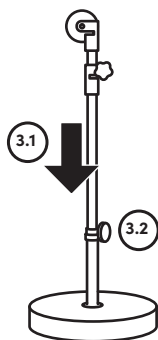

3

### Colocar el marco del techo para balcón en la base

Colocar la base sobre una superficie plana y estable.

1. Colocar el marco del techo para balcón en la base
  2. Apriete la abrazadera del tubo base
- i** Su distribuidor de SUNCOMFORT/ GLATZ le proporcionará los soportes adecuados para el suelo.

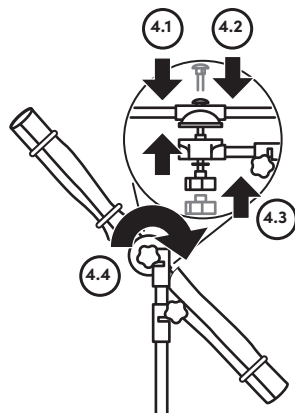

4

### Fijar el elemento del techo para balcón

1. Alinee y ensamble el elemento de techo con la parte de la bisagra del mástil superior
  2. Presione el tornillo para junta giratoria desde la parte trasera
  3. Deslice la arandela y ajuste/apriete el tornillo para junta giratoria
  4. Comprobar el correcto asentamiento
- i** Para evitar daños, no apretar demasiado el tornillo de sujeción.

## Uso

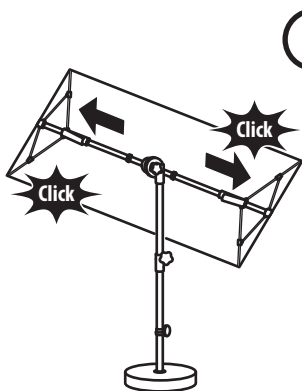
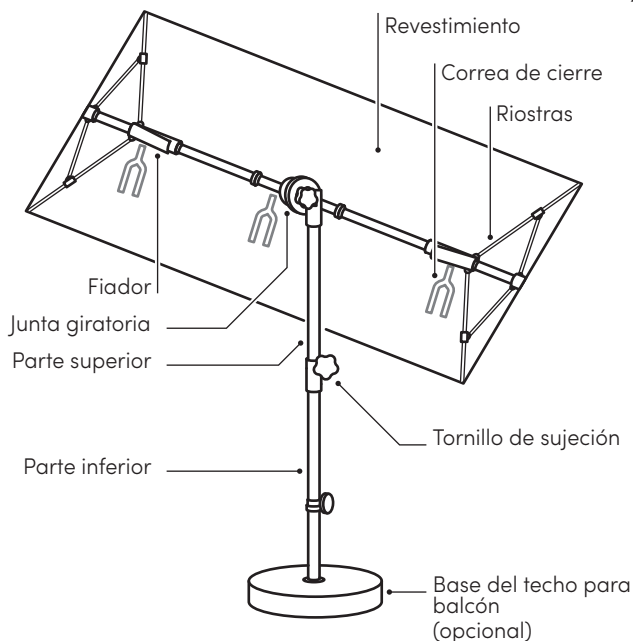

1

**Abrir el techo para balcón**

De existir, retirar la funda protectora

1. Aflojar las correas para atar
2. Coloque el toldo del techo para balcón en posición horizontal
3. Mueva los fiadores hacia afuera
4. Mueva los fiadores hasta que encajen en su sitio

! Los fiadores deben encajar en su sitio.



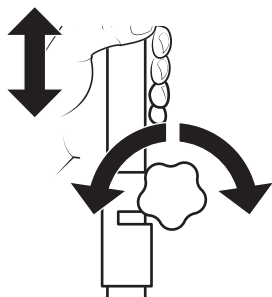

2

### Ajustar la altura del techo para balcón

Al ajustar la altura del techo para balcón, sujetar bien la parte superior para evitar su descenso incontrolado.

1. Sujetar la parte superior
2. Aflojar el tornillo de sujeción
3. Ajustar la altura correspondiente del techo para balcón
4. Apretar el tornillo de sujeción

3

### Inclinar el techo del techo para balcón

Al inclinar el techo para balcón, sujete firmemente la parte móvil.

1. Sujetar la sección móvil
2. Aflojar el tornillo de sujeción en la junta
3. Inclinar el techo para balcón (posible desde todos los lados)
4. Vuelva a apretar el tornillo de apriete en la junta

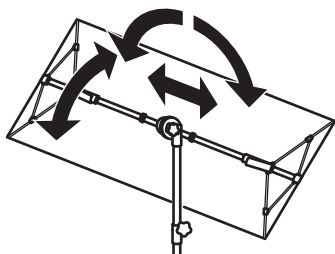

4

### Cerrar el techo para balcón

1. Colocar recto el techo del techo para balcón
2. Desbloquear los fiadores
3. Tirar los fiadores hacia el centro
4. Extraer/Enrollar los segmentos de tela
5. Atar la correa de cierre

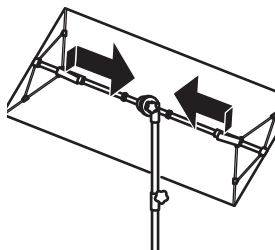

- ! Si es necesario, coloque el techo para balcón en posición vertical y coloque la cubierta protectora.

## Mantenimiento y cuidado

- Dejar que el techo para balcón se seque abierta para evitar la aparición de moho y decoloraciones.
- Una funda protectora protege el techo para balcón y prolonga su vida útil.
- La funda protectora se debe colocar sobre el techo para balcón seca solo si también está seca.
- De ser necesario, limpiar la funda protectora e el revestimiento de el techo para balcón con agua tibia y una esponja.
- No utilizar blanqueadoras ni objetos cortantes para evitar daños en el revestimiento.
- De vez en cuando comprobar que todos los tornillos estén bien apretados y, de ser necesario, volver a apretarlos.
- Si el techo para balcón está situada en una zona muy expuesta, se deberá contar un mayor desgaste. En tales casos, recomendamos un mantenimiento y un cuidado intensivos.
- En la mayoría de casos, su socio SUNCOMFORT/GLATZ podrá reparar los techos para balcón estropeadas. Se deben utilizar exclusivamente piezas de repuesto originales de SUNCOMFORT/GLATZ.

## Desmontaje

Desmontar el techo para balcón en el caso de que no se vaya a utilizar durante un largo período de tiempo.

**¡ADVERTENCIA! PELIGRO DE VUELCO. PELIGRO DE LESIONES DEBIDO AL VUELCO DE UN TECHO PARA BALCÓN.**

- 1** Cerrar y recoger el techo para balcón de forma adecuada.
- 2** Retirar el techo para balcón de la base y recostarla.
- 3** Guardar el techo para balcón en posición horizontal junto con todos los accesorios en un lugar seco.

## Prestación de garantía

Póngase siempre en contacto con su socio de SUNCOMFORT/ GLATZ antes de enviar el producto. La garantía del techo para balcón es de 24 meses a partir de la fecha de compra. La garantía se extingue en los supuestos siguientes:

- Aplicación de fuerza externa
- Manejo y mantenimiento inadecuados del techo para balcón
- Daños por fuerza mayor

La garantía por viento en el caso de techos para balcón abiertas está limitada. En el caso de varias techos para balcón, se deberá dejar una distancia mínima de 20 cm entre dos techos para balcón. Asimismo, entre el techo para balcón y las paredes se deberá dejar una distancia mínima de 20 cm.

## Eliminación

Deseche el producto en uno de los puntos de recogida previstos para su reciclaje. Mediante la eliminación correcta del producto ayuda a evitar posibles riesgos para el medio ambiente y la salud, que pueden producirse como consecuencia de una manipulación incorrecta de aparatos usados. El embalaje se ha fabricado con materiales respetuosos con el medio ambiente, que se pueden desechar en sus plantas locales de reciclaje. El producto se compone de metal y piezas sintéticas. La eliminación al finalizar su vida útil se debe realizar de conformidad con la normativa regional en materia de medio ambiente y residuos.

**Suncomfort**<sup>®</sup>  
BY GLATZ



Repair service and instruction videos on  
**[www.suncomfort.com](http://www.suncomfort.com)**



GLATZ AG, Neuhofstrasse 12, CH-8500 Frauenfeld  
GLATZ France Sarl, 411 Allée des Noisetiers, F-69760 Limonest