



www.the-mspa.com



M Spa[®] UPUTE ZA RAD

P-MB049/069 Mont Blanc
P-SH069 Soho

P-CA049/069 Camaro
P-EX049/069 Exotic

HR

VRAĆAJTE IZDAVAK IZRAVNO PRODAVCU. AKO IMATE BILO PITANJA U vezi s STAVKOM, OBRAĆAJTE SE MSPA PROGRAMSKOM SERVISNOM CENTRU ILI ADRESUJTE SVOJA PITANJA na info@the-mspa.com

Kako kontinuirano poboljšavamo svoje proizvode, M Spa zadržava pravo na izmjene izgleda ili specifikacija predmeta, što može dovesti do ažuriranja ovog priručnika bez prethodne najave.



Uđi u višeće za mala i srednja poduzeća

Dobrodošli,

Zahvaljujemo što ste odabrali MSpa i na povjerenju u našu marku.

Vjerujemo da ćete tijekom sljedećih godina uživati u mnogim blagodatima korištenja proizvoda MSpa .

Vodič s uputama ispred vas vodit će vas kroz prve korake u vašem MSpa iskustvu

Molimo pročitajte ovaj priručnik prije prve upotrebe proizvoda.

Lijep pozdrav za obitelj MSpa. Radujemo se što ćemo s vama podijeliti cjelokupan n spektar naše stručnosti.

Uživajte u svojoj MSpa!



Službene stranice MSpa



MSpa video upute

SADRŽAJ

Sigurnosne mjere.....	3
Specifikacije proizvoda i pregled.....	9
Prva upotreba, priprema i ugradnja.....	11
Postavljanje SPA-a.....	13
Rad žičnog kontrolera.....	17
Održavanje vode i kemikalija.....	19
Odvodnja, čišćenje i skladištenje.....	21
Zbrinjavanje i zaštita okoliša.....	22
Rješavanje problema.....	23
Ograničeno jamstvo MSpa.....	25

MJERE SIGURNOSTI

Zbog vlastite sigurnosti i sigurnosti svog predmeta, slijedite dolje navedene sigurnosne mjere. Nepoštivanje uputa može dovesti do ozbiljnih ozljeda, materijalne štete ili čak smrti. Nepravilna instalacija ili rukovanje predmetom može poništiti jamstvo.

PROČITAJTE I SLIJEDITE SVE UPUTE SA RAZUMIJEVANJEM. DRŽITE I PRIRUČNIK ZA KORIŠTENJE U BUDUĆNOSTI!

OPASNOSTI

- Opasnost od slučajnog utapanja. Budite izuzetno oprezni - djeca ne bi trebala imati neovlašten pristup predmetu.
- Opasnost od utapanja. Redovito pregledavajte poklopac lječilišta radi curenja, preranog trošenja, oštećenja ili znakova propadanja dovoljno rano. Nikada nemojte koristiti istrošene ili oštećene pokrivala za glavu, jer neće pružiti dovoljnu razinu zaštite koja je potrebna za sprečavanje nekontroliranog pristupa djece u vrtlog.
- Opasnost od utapanja. Uvijek zaključajte poklopac bazena nakon svake upotrebe.
- Opasnost od ozljeda. Ako je kabel za napajanje oštećen, proizvođač, servisni agent ili slično kvalificirane osobe moraju ga zamijeniti kako bi se izbjegla opasnost .
- Opasnost od strujnog udara. Ne dopustite nikakve električne uređaje (npr. Svjetla, telefon, radio, televizor, itd.) Na udaljenosti do 1,5 m od vrtloga.
- Opasnost od strujnog udara. Ne koristite vrtlog u slučaju kiše, grmljavine ili groma.

PAŽNJA

- Da biste smanjili rizik od električnog udara, nemojte upotrebljavati produžne kabele, odbrojanje vremena, adaptore za utikače ili utikače pretvarača za spajanje predmeta na električnu utičnicu. Provjerite jesu li utičnice ispravno instalirane.
- Uređaj s ugrađenim grijaćim elementima mora biti spojen na uzemljenu mrežnu utičnicu i kabel za napajanje s utikačem i sigurnosnim prekidačem PRCD koji imaju struju isključenja 10 mA.

- Prijenosni masažni bazeni s teritorijima smiju biti povezani samo izravno na uzemljenu utičnicu samo u fiksnoj instalaciji.
- Komponente koje sadrže pokretne dijelove, osim isporučenih dijelova s izuzetno niskim naponom koji ne prelaze 12 V, moraju biti izvan dosega korisnika bazena.
- Dijelovi koji imaju električne komponente (osim daljinskih upravljača) moraju biti učvršćeni na takav način da ne mogu pasti u bazen.
- Električna instalacija mora udovoljavati svim lokalnim zahtjevima ili standardima.
- Kada se ne koristi, ožičeni regulator mora biti pravilno spremljen u bočni džep kako bi ga zaštitio od padova ili drugih čimbenika.
- Ovaj uređaj smiju koristiti djeca starija od 8 godina, kao i osobe smanjenih tjelesnih, osjetilnih ili mentalnih sposobnosti ili nedostatka iskustva ili znanja - ali samo pod nadzorom i ako su primile i razumjele sigurnosne upute i ako razumiju opasnosti. Djeca se ne smiju igrati s uređajem Djeca se ne smiju čistiti ili nadzirati bez nadzora .
- Da biste smanjili rizik i izbjegli ozljede, ne ostavljajte djecu u blizini uređaja osim ako su cijelo vrijeme pod strogim nadzorom.
- Da biste smanjili rizik od utapanja djece, uvijek ih pratite. Instalirajte i zaključajte spa poklopac nakon svake upotrebe .
- Vodopad postavite na odgovarajuću površinu ili. tlo. Podloga mora biti u stanju podnijeti očekivano opterećenje koje se nalazi na tehničkom listu. Izračunajte očekivano opterećenje zapremine vode plus ukupnu o težinu.
- Oko bazena za masažu mora se osigurati odgovarajući sustav odvodnje za odvod viška vode.
- Da biste smanjili rizik od ozljeda:
 - a) Niža temperatura vode preporučuje se maloj djeci, posebno ako koriste bazen duže od 10 minuta. Da bi se izbjegla hipertermija (toplinski stres), preporučuje se da prosječna temperatura vode u masažnom bazenu ne prelazi 40 °C.
 - b) Budući da previsoka temperatura vode može naštetiti fetusu u ranim mjesecima trudnoće, trudnice ili žene s visokim rizikom trudnoće trebaju ograničiti temperaturu vode u bazenu na 38 °C.
 - c) Prije ulaska u vrtlog, korisnik mora izmjeriti temperaturu vode preciznim termometrom, jer tolerancija uređaja za kontrolu temperature vode može varirati.

- d) Zloupotreba alkohola , droga ili lijekova prije ili za vrijeme upotrebe bazena može rezultirati nesvješću i mogućnošću utapanja.
- e) Korištenje alkohola, droga ili lijekova može uvelike povećati rizik od hipertermije u vrtlogu.
- f) Uzroci i simptomi hipertermije su sljedeći: Hipertermija se javlja kada unutarnja tjelesna temperatura premaši normalnu tjelesnu temperaturu za nekoliko stupnjeva, što je 37 ° C. Simptomi hipertermije uključuju vrućicu, vrtoglavicu, utrnulost, pospanost i nesvjesticu. Hipertermija se prepoznaje po nemogućnosti otkrivanja ili. temperaturne razlike; nepriznavanje potrebe za napuštanjem bazena; nesvjesnost neposredne opasnosti; fizička nemogućnost napuštanja toplica; nesvjestica koja rezultira rizikom od utapanja; može doći do oštećenja ploda u trudnica .
- g) Osobe s prekomjernom težinom ili anamnezom srčanih bolesti, niskog ili visokog krvnog tlaka, problema s cirkulacijom ili dijabetesa trebaju se obratiti liječniku prije korištenja bazena.
- h) Ljudi koji koriste lijekove trebaju se prije korištenja bazena posavjetovati s liječnikom, jer neki lijekovi mogu uzrokovati pospanost, dok drugi lijekovi mogu utjecati na otkucaje srca, krvni tlak i cirkulaciju krvi.
- i) Ako ste trudni, dijabetičar, imate loše zdravstveno stanje ili. pod medicinskom ste skrbi, prije upotrebe posavjetujte se s liječnikom.
- Osobe s zaraznim bolestima ne bi trebale koristiti vrtlog.
 - Kako biste izbjegli ozljede, budite oprezni prilikom ulaska i izlaska iz vrtloga.
 - Temperature vode iznad 40 ° C mogu štetiti vašem zdravlju.
 - Nikada ne koristite vrtlog sam ili dopustite drugima da ga koriste sami.
 - Ne koristite hidromasažu odmah nakon napornog treninga.
 - Vruća voda u vrtlogu zajedno s alkoholom, drogama ili lijekovima može uzrokovati nesvjesticu.
 - Ako vam je neugodno, vrti vam se ili vam se spava, ODMAH izađite iz bazena. Vruća voda u vrtlogu može uzrokovati hipertermiju i nesvjesticu. Ne stavljajte hidromasažu u okoliš na ispod 0 ° C, jer se preostala voda u bazenu može smrznuti. Korisno je postaviti privremenu oblogu između bazena i poda. Također se može koristiti slična obloga od pjene ili drugih materijala koji imaju funkciju toplinske barijere. Ne palite bazen ako je voda smrznuta.
 - Nikad ne ulivajte vodu iznad 40 ° C izravno u bazen.

- UVIJEK isključite uređaj iz struje prije uklanjanja, naginjanja, servisiranja ili bilo kakvih prilagodbi proizvoda.
- Nikada ne skačite i ne ronite u bazenu ili plitkoj vodi.
- Tijekom uporabe niti jedan dio električnog uređaja ne smije biti iznad kupke.
- Nemojte zakopati kabel napajanja. Kabel zaštitite tamo gdje ga kosilice, škare za živicu i druga slična oprema neće oštetiti.
- Ne pokušavajte spojiti ili odspojiti proizvod dok stojite u vodi ili kad su vam ruke mokre.
- Ne koristite bazen ako je oštećen tijekom isporuke i / ili ne radi na bilo koji način. Za daljnje upute obratite se MSpa servisnom centru.
- Držite kućne ljubimce na sigurnoj udaljenosti od bazena kako biste izbjegli ozljede.
- U vodu bazena nemojte dodavati ulja ili soli za kupanje.

PAŽNJA

- U vodu uvijek dodajte kemikalije, NIKADA nemojte dodavati vodu kemikalijama. Dodavanje vode kemikalijama može izazvati jake pare ili burne reakcije te opasno prskanje kemikalijama.
- Pravovremeno isušite iskorištenu vodu ili za čišćenje koristite vodene kemikalije. Obično je preporučljivo bazen isprazniti i napuniti čistom vodom svakih 3-5 dana.
- Koristite Mspa kemijski komplet za dezinfekciju prema uputama proizvođača.
- Nemojte napuštati ili postavljati bazen na temperaturi nižoj od 4 ° C ako grijač ne radi.
- U vrtlog uvijek ulazite polako i pažljivo. Budite pažljivi na mokrim podovima.
- Kako biste izbjegli oštećenje crpke, nikada ne uključuju hidromasažni bazen ako nije napunjen vodom do minimalne količine vode označene crtom.
- Vrtlog smjestite na prikladno pripremljeno mjesto gdje pod može izdržati opterećenje punog bazena.
- Ne ostavljajte bazen dugo prazan. Ako bazen ne koristite dulje vrijeme , potpuno ga ispraznite. Ne izlažite bazen izravnoj sunčevoj svjetlosti. Redovito

pregledavajte bazen prije svake upotrebe. Nakon upotrebe pravovremeno očistite ili ogradite bazen.

- Kad je uključena funkcija mjehurića, ne prekrivajte bazen poklopcem .
- Ovaj se uređaj ne smije napajati preko vanjskog preklopnog uređaja (npr. Timera) kako bi se izbjegla opasnost od slučajnog resetiranja termalnog isključenja.
- Pojediniosti o čišćenju i drugom održavanju potražite u odgovarajućem odjeljku.

Upozorenje: Razine zaštite od vode razlikuju se u različitim dijelovima proizvoda. Pogledajte sljedeći dijagram. (**Propisi o instalaciji u skladu su s IEC 60364-7-702**)

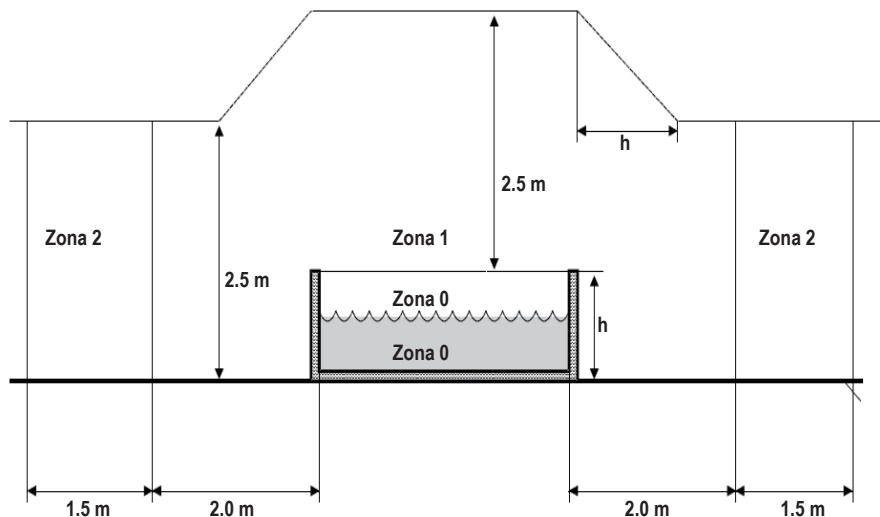







NAPOMENA-

Izmjerene dimenzije zone ograničene su zidovima i fiksnim preprekama.

Konus	Opis kon
Zona 0	Zona 0 je unutrašnjost bazena, uključujući udubljenja u zidovima ili podu.
Zona 1	Zona 1 ograničena je na: <ul style="list-style-type: none"> • Zonu 0 • okomita ravnina 2 m od ruba bazena • podovi i površine za koje se očekuje da će ih zauzeti osobe • vodoravna ravnina 2,5 m iznad tla ili površine
Zona 2	Zona 2 omeđena je <ul style="list-style-type: none"> • Okomitom ravninom izvan Zone 1 i paralelnom ravninom 1,5 m od Zone 1 • s tlom ili površinom koju korisnici trebaju zauzeti

SPECIFIKACIJA







MASAŽNI BAZENI

Ne. model	O Bliku	Sjedala	Kapacitet vode	vanjske dimenzije	unutarnje dimenzije	visina	težina
P-MB049 / MONT BLANC	Oval	4 	700Ltr (184gal)	1.80m (71")	1.40m (55")	0.70m (28")	31kg (68.3lbs)
P-MB069 / MONT BLANC	Oval	6 	930Ltr (245gal)	2.04m (80")	1.60m (63")	0.70m (28")	34.5kg (76.1lbs)
P-SH069 / SOHO	kvadrat	6 	930Ltr (245gal)	1.85m (73")	1.45m (57")	0.68m (27")	35.5kg (78.3lbs)
P-CA049 / CAMARO	Oval	4 	700Ltr (184gal)	1.80m (71")	1.40m (55")	0.70m (28")	31.5kg (69.4lbs)
P-CA069 / CAMARO	Oval	6 	930Ltr (245gal)	2.04m (80")	1.60m (63")	0.70m (28")	35kg (77.2lbs)
P-EX049 / EXOTIC	Oval	4 	700Ltr (184gal)	1.80m (71")	1.40m (55")	0.70m (28")	34.5kg (76.1lbs)
P-EX069 / EXOTIC	Oval	6 	930Ltr (245gal)	2.04m (80")	1.60m (63")	0.70m (28")	39kg (86.0lbs)

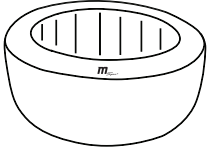
Specifikacije upravljačkog sustava	P-MB049 / MB069 / SH069 / CA049 / CA069 / EX049 / EX069
Kontrolni sustav	AC 220-240V~ 50Hz
ukupna snaga	2300W
grijač	1500W
puhač za masažni zrak	3 razine (razina 1: 300W, razina 2: 500W, razina 3: 720W)
pumpa filtra	12V/60W
integrirani generator ozona	5.5W, 30-50mg/Hr
gornji poklopac	Premium PVC kožni pokrivač s folijom iznutra
pokrov bazena	Premium PVC žilava koža, vodonepropusna i anti-UV
materijal bazena	Premium PVC tkanina

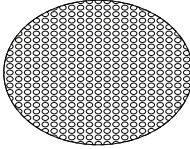
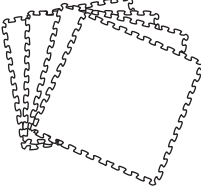
PREGLED PROIZVODA

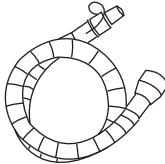
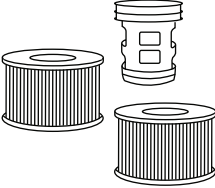
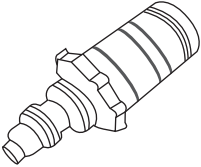
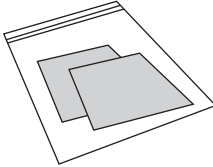
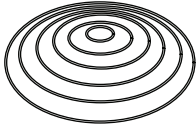
SADRŽAJ PAKETA

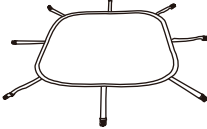
A. 	B. 	C. 	D. 
E. 	F. 	G. 	H. 
I. 	J. 	K.  * Okrugli ili četvrtasti	L. 
M. Samo za P-SH069  * Poklopcem  * Podnim tepihom			

NAPOMENA: Crteži su samo za ilustraciju. Stvarni se proizvodi mogu razlikovati. Ne na skali.

REF. BR.	OPIS DIJELOVA	KOLIČINA.
A	Pokrivač za bazen s aluminijskom folijom s unutarnje strane (Soho P-SH069 dolazi s podnim tepihom s poklopcem)	1
B	Kada za kupanje	1
C	Žični kontroler / kontroler	1
D	Podloga za mjehuriće za sprečavanje curenja topline (za P-MB049 / 069 / P-CA049 / 069)	1
E	Jedanaesta podloga za propuštanje topline (za P-EX049 / 069)	1
F	Digitalna brava (osim Soho P-SH069)	1
G	Cijev za napuhavanje mokraćnog mjehura	1
H	uložak za filter * 2, postolja uložka	1
I	Adapter za ispušni ventil	1
J	komplet za popravak	1
K	Mjehur na napuhavanje	1
L	ključ	1
M	komplet pokrivača bazena i kopča (samo za P-SH069)	1

NAPOMENA: Pri naručivanju rezervnih dijelova navedite točan model bazena (broj modela) i opis.

PRIPREMA ZA PRVU UPOTREBU I UGRADNJU

Priprema mjesta i n zahtjeva

- Bazen se može instalirati i u zatvorenom i na otvorenom. Samo za kućnu upotrebu.
- Bazen mora biti postavljen na ravnu, glatku i čvrstu površinu koja može podnijeti opterećenje ispunjenog bazena s navedenim maksimalnim brojem korisnika .
- Pazite da ispod ili u blizini bazena nema oštih predmeta. Neravne ili neravne površine mogu oštetiti bazen i poništiti jamstvo. Ako površina nije ravna, poravnajte je prije punjenja bazena vodom.
- Osigurajte odgovarajuću drenažu / odvodnju oko bazena s vodom koja će se prelići preko ruba bazena.
- Osigurajte dovoljno prostora oko bazena za puni pristup za moguće održavanje i / ili uslugu.

Dodatni zahtjevi za unutarnju ugradnju

- Provjerite može li pod podnijeti napunjenu težinu bazena s maksimalnim brojem korisnika. Za to se obratite kvalificiranom dobavljaču ili građevinskom inženjeru.
- Provjerite je li površina na koju ćete postaviti bazen vodootporna i neklizajuća. Baz se može postaviti na tepih od bilo kojeg materijala koji bi mogao biti oštećen.
- Vлага je prirodna nuspojava postavljanja bazena u zatvorenom. Prostorija mora biti dovoljno prozračena kako bi vlaga mogla izlaziti. Instalirajte ventilacijski sustav koji će odvoditi višak kondenzacije iz prostorije.

Dodatni zahtjevi za vanjsku ugradnju

- Bazen mora biti postavljen na ravnu, glatku i čvrstu površinu koja može podnijeti opterećenje ispunjenog bazena s navedenim maksimalnim brojem korisnika . .
- Nemojte postavljati bazen na travu ili izravno na tlo, jer će to povećati količinu otpada koji ulazi u bazen i može oštetiti dno lječilišta.
- Ne ostavljajte bazen dugo izložen izravnoj sunčevoj svjetlosti.
- Pazite da manometrov eter bude uvijek na žutom dijelu kada koristite bazen na temperaturi iznad 20 ° C ili ako je kratko vrijeme izložen sunčevoj svjetlosti.
- Ne postavljajte i ne koristite bazen na otvorenom na temperaturama nižim od 4 ° C. Ne koristite bazen ako je voda u cirkulacijskom sustavu, pumpi i cijevima smrznuta. Postavite zaštitnu podlogu kako biste zadržali toplinu između bazena i zemlje kako voda ne bi izgubila temperaturu kroz dno bazena.

Ispitivanje PRCD

⚠ OPREZ

Opasnost od strujnog udara: Ovaj proizvod ima sigurnosni prekidač na kraju PRCD kabela za napajanje. Ispitajte sigurnosni prekidač PRCD prije svake uporabe. Ne koristite bazen ako PRCD ne radi ispravno. Iskopčajte kabel za napajanje dok se kvar ne utvrdi i otkloni. Obratite se ovlaštenom električaru kako biste otklonili kvar. Pojedinačni dijelovi PRCD-a ne mogu se servisirati. Otvaranjem PRCD-a otkazuje se jamstvo.

1. Spojite uređaj na električnu mrežu.
2. Pritisnite gumb **RESET** na PRCD-u. Indikator svijetli crveno.
3. Pritisnite tipku **TEST** na PRCD-u. Pričekajte da crveno svjetlo na pokazivaču nestane. Inače, PRCD je oštećen. Ne koristite bazen ako je neispravan. Obratite se kvalificiranom električaru kako biste otklonili kvar.
4. Ponovno pritisnite gumb **RESET** na PRCD-u. Indikator bi trebao postati crven. Ako je indikator crven, bazen je spreman za upotrebu.

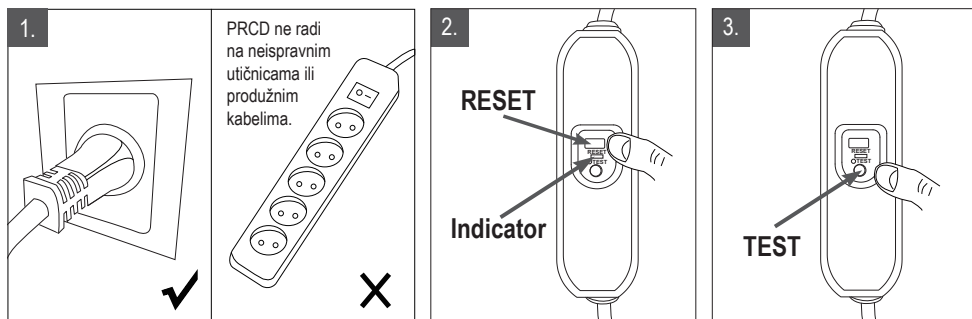

Upravljačka jedinica bazena spojena na vanjske vodiče radi izjednačavanja potencijala

Neka kvalificirani električar spoji upravljačku jedinicu bazena s najmanje 1,5 mm² čvrstog bakrenog vodiča na potencijal izjednačavanja vašeg doma.

POSTAVLJANJE BAZENA

1. Premjestite cijeli paket na odabrano mjesto izgleda. Pažljivo otvorite kutiju, jer u nju možete spremati bazen ako je pohranjujete dulje vrijeme ili kada je nećete koristiti.
2. Položite sve komponente na pod i provjerite jesu li netaknute i da nema nedostajućih dijelova. Bazeni bi trebali biti okrenuti udesno rovom prema gore (* Obratite se MSPa servisnom centru za nedostajuće ili oštećene dijelove)
3. Postavite jastuk za istjecanje topline na očišćeno mjesto. Proširite bazen duž zatvorene podne prostirke. Baza za zaštitu od curenja topline sprječava pad temperature kroz dno bazena.

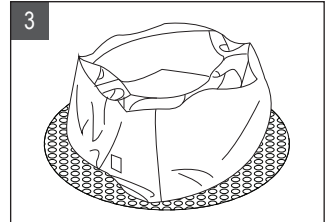
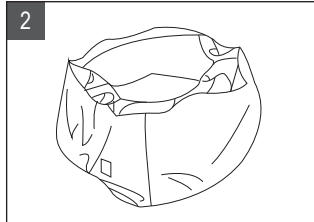
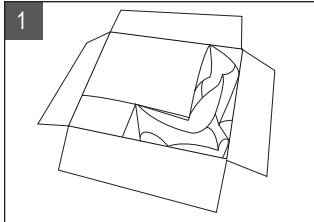

- **NAPOMENE:**
SOHO P-SH069: Otvorite četvrtasti jastučić i postavite ga na željeno mjesto instalacije. Provjerite jesu li poklopac i obloga pričvršćeni kopčom kad se ne koriste.

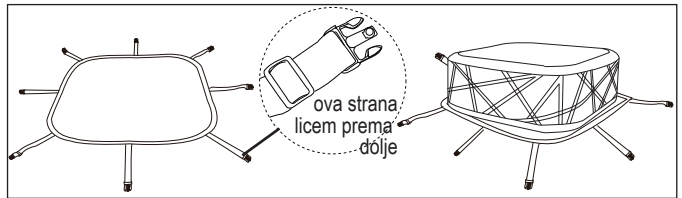

4. Napuhavanje bazena a

- 4.1 Spojite bazen na uzemljenu utičnicu.
- 4.2 Pritisnite tipku RESET na PRCD-u, zaslon na upravljaču prikazuje brojeve.
- 4.3 Okrenite gumb za puhanje u stanje napuhavanja <ON> i pritisnite i držite (≥ 2 minute) da započnete napuhavati gumb mjehurića na regulatoru dok ne iskoči žuti dio manometra.
- 4.4 Da biste aktivirali ostale funkcije, prestanite pritisniti gumb mjehurića i vratite gumb natrag u položaj <OFF>.

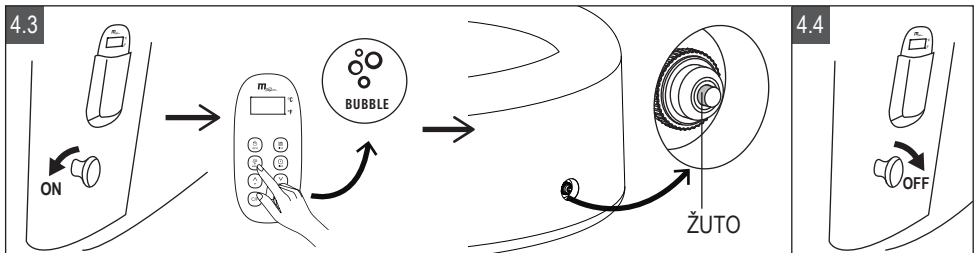

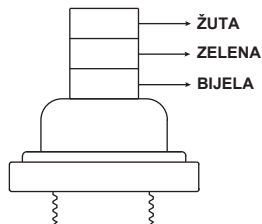
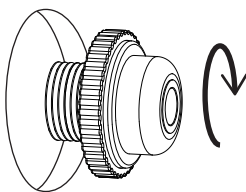

NAPOMENE:

Prije napuhavanja, pobrinite se da je poklopac manometra dobro pričvršćen na ventil bazena. U našem slučaju zategnite, a zatim napuhajte. Ne može se ukloniti nakon napuhavanja manometra, inače će zrak izlaziti.

Kada se **žuta** čestica istisne, napuhavanje bazena je završeno. Bazen se može napuniti vodom.

Nakon punjenja vodom, ponovno provjerite tlak **zraka**, igla manometra trebala bi biti u zelenom području. Tijekom upotrebe uvijek držite iglu manometra u zelenom području.

Ako igla manometra pokaže **bijelo** područje, bazen se napuhuje. Okrenite poklopac ventila u smjeru suprotnom od kazaljke na satu, pustite da zrak pušta dok se **zeleni** dio ne istisne, a zatim ga zavrnite u smjeru kazaljke na satu.

Ako dulje vrijeme držite bazen napuhan i napunjen vodom koja je viša od 20 ° C, bazen se može pretjerano napuhati, što može rezultirati toplim vremenom / suncem. Da biste to izbjegli, držite iglu manometra cijelo vrijeme u **žutom** području.

5. Napuhavanje mjehura bazena.

5.1 Otvorite ventil (a) na mjehuru. Umetnite crijevo za napuhavanje (b) u ventil. Otvorite kanalni ventil (c) na bazenu. Obavezno otvorite ispravan ventil (u crnoj boji).

5.2 Pritisnite tipku BUBBLE  da biste napuhali mjehurić dok ne postane čvrst, ali ne pretvrd.

5.3 Pritisnite tipku BUBBLE  duže od 3 sekunde da biste isključili funkciju. Odvojite crijevo za napuhavanje od puhalo zraka i ventila.

5.4 Vratite poklopac zračnog ventila (c). Zatvorite ventil za punjenje i zatvorite ga (a).

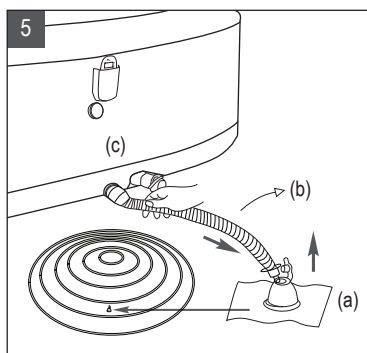

NAPOMENA: Upute za puhanje

Puhanje bazena

1. Odvrnite poklopac zračnog ventila na bazenu da biste ispraznili kupalište.
2. Kad se ispuhne sav zrak, ponovno zavijte kapu.

Puhanje mjehura bazena

1. Izvucite poklopac ventila i stisnite ventil na dnu dok više nema zraka u mjehuru.
2. Zatvorite ventil i zatvorite ga.

6. Punjenje bazena vodom

6.1 Provjerite je li oznaka bazena u odabranom području i usmjerite odvodni ventil prema odgovarajućem odvodnom području prije napuhavanja.

6.2 Napunite bazen svježom vodom do razine između linije **Minimum** i **Maximum** označene na unutarnjoj strani zida bazena. Nemojte previše napuniti bazen.

Za brzo zagrijavanje i uštedu energije preporuča se punjenje bazena mlakom vodom.

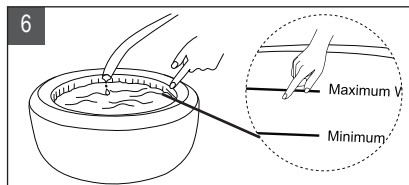

UPOZORENJE:

- Razina vode mora doseći minimalni vod, ali ne smije prijeći maksimalni vod kako bi se spriječio kvar pumpe.
- Nikada nemojte puniti bazen vodom koja prelazi 40 ° C.
- Da biste izbjegli oštećenje kontrolnog sustava, nemojte paliti bazen dok voda ne dosegne liniju Minimum.

6.3 Nakon punjenja bazena vodom, ponovno provjerite tlak zraka u bazenu i osigurajte da je igla manometra u zelenom dijelu.

6.4 Ugradite uložak filtra. Pogledajte upute na stranici 20.

6.5 Instalirajte napuhani zračni mjehur i poklopac patentnog zatvarača na bazen. Provjerite je li poklopac bazena pričvršćen i zaključan digitalnom bravom koja se nalazi u kompletu dodatne opreme.

VAŽNO:

- Redovito provjeravajte tlak u bazenu radi curenja, preranog trošenja ili pogoršanja.
- Redovito provjeravajte i depilirajte patentni zatvarač kako biste ga učinili glatkim za uporabu i izbjegli suze.

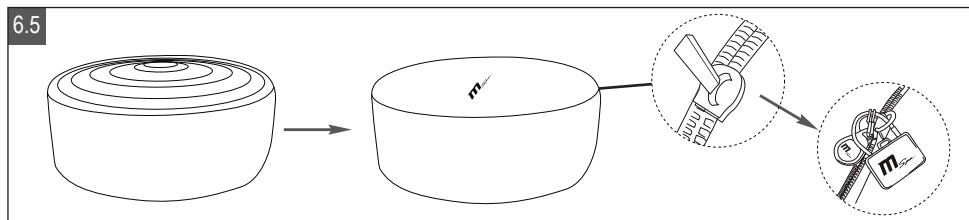

6.6 Uključite grijač na ožičenom regulatoru, pogledajte odjeljak "Upravljanje ožičenim kontrolerom". Maksimalna temperatura grijanja je 40 ° C. Stopa grijanja po satu je oko 1,5-2 ° C za 4 osobe i 1,2-1,8 ° C za 6 osoba.

7. Zatvarač i kopča

7.1 Rad digitalne brave

Zadana lozinka je "000". Da biste promijenili lozinku, slijedite ove korake:

- Pritisnite tipku (a) kao što je prikazano na slici 7.1 (1) da biste otključali digitalnu bravu.
- Okrenite brojevi kotačić (b) da biste postavili željenu lozinku, koja bi trebala biti troznamenkasti broj, pogledajte sliku 7.1 (2).
- Zamijenite kabel (c). Nova lozinka postavljena.

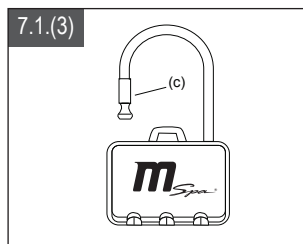
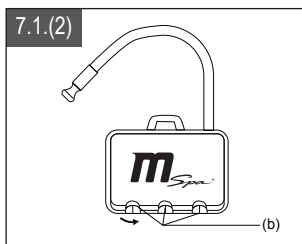
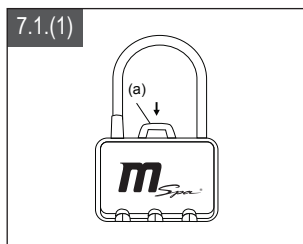

7.2 Kako postupati s kvadratnom kopčom za bazen

Zaključavanje kopče

- Umetnite kopču podne prostirke u kopču poklopca bazena dok ne začujete klik.

Otključajte kopču

- Stisnite obje strane zaključane kopče i istodobno pritisnite okruglu točku u sredini. Pritisnite središnju tipku i otpustite bravu.

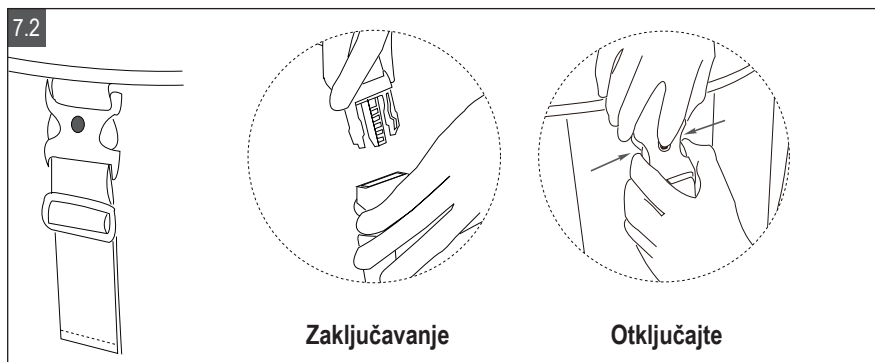

UPRAVLJANJE OŽIČENJEM

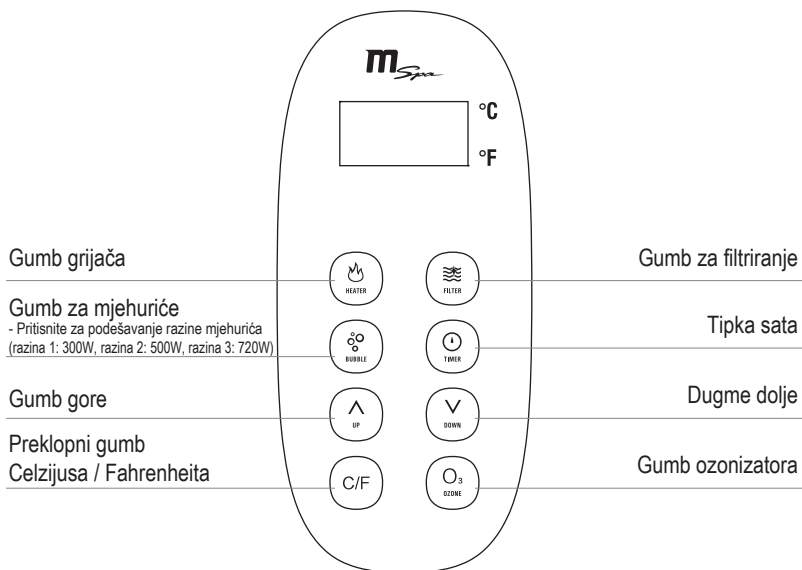

Prikaz temperature: Pritisnite RESET na PRCD za provjeru trenutne temperature.



Gumb grijača: Pritisnite gumb Grijač da biste pokrenuli ili zaustavili grijanje.

Nakon pokretanja funkcije HEATER, filter će se automatski pokrenuti 15 sekundi i testirati radno stanje. Ako nema nepravilnosti, grijač nastavlja raditi sve dok temperatura vode ne dosegne zadanu vrijednost. Kad temperatura vode padne ispod zadate vrijednosti, grijač će se ponovno pokrenuti i automatski zagrijati vodu. Ako tipka HEATER svijetli crveno, to znači da je sustav grijanja aktiviran. Ako je tipka HEATER zelena, sustav je u praznom hodu i zadržava vodu na zadanoj temperaturi.



Gumb za filtriranje: Pritisnite gumb FILTER za uključivanje / isključivanje funkcije. Svjetlo gumba FILTER svijetli zeleno kad je uključeno.

NAPOMENA: Filtriranje ne može isključiti kada je funkcija grijanja (ako je grijač radi ili je u stanju mirovanja). Kad je funkcija grijanja isključena, filtracija se zaustavlja nakon 30 sekundi. Tada možete zasebno aktivirati funkciju filtra.

NAPOMENA: Automatski sustav filtriranja automatski se aktivira svaka 4 sata.



Gumb za mjehuriće: Možete prilagoditi između 3 razine snage mjehurića. Zadana snaga mjehurića je na razini 2 (500 W). Ponovno pritisnite tipku BUBBLE i prebacite se na razinu 3 (720 W). Pritisnite ponovno za uključivanje razine 1 (300 W). Da biste isključili funkciju, pritisnite i držite tipku BUBBLE 3 sekunde.

NAPOMENA: Iz sigurnosnih razloga funkcija mjehurića automatski se isključuje svakih 20 minuta. Ne može se raditi 10 minuta nakon isključivanja.

OPREZ: Funkcija mjehurića može se aktivirati samo kad je gumb za napuhavanje u položaju <OFF>.



Tipke za podešavanje: Pritisnite tipku GORE ili DOLJE, zadana temperatura treperi na zaslonu, resetirajte temperaturu u roku od 3 sekunde, u suprotnom način podešavanja temperature automatski se završava, a način postavljanja temperature automatski se zaustavlja ako pritisnete drugi gumb. Potvrđuje se trenutna temperatura prikazana na zaslonu.



NAPOMENA: Zadana zadana temperatura je 38 ° C; Temperatura se može namjestiti u rasponu: 20 - 40 ° C.

Zaključavanje kontrolera: Pritisnite tipke GORE i n DOLJE istodobno tijekom 3 sekunde, zvučni signal zazvonit će 3 puta, pokazujući da je kontroler zaključan. U ovom načinu rada funkcija se neće uključiti ako pritisnete bilo koju tipku. Da biste otključali kontroler, držite tipke GORE i DOLE istovremeno 3 sekunde.



Gumb nagomilan ik: Pritisnite TIMER za ulazak u inteligentni način rada. Pritiskom na tipke GORE i DOLJE možete automatski postaviti i započeti grijanje do 99 sati unaprijed. Postavka TIMER potvrđuje se ako ne nastavite ili ponovo pritisnete tipku TIMER dulje od 3 sekunde . Grijач će početi raditi nakon trenutnog podešenog sata. Postavljeno vrijeme možete promijeniti ponovnim ulaskom u unaprijed postavljeni način rada. Gumb TIMER trepće zeleno kad se aktivira.

Otkazi: Da biste poništili pohranjenu postavku, pritisnite tipku TIME R 3 sekunde.

NAPOMENA: Unaprijed postavljena funkcija ne može se uključiti tijekom postupka grijanja. Unaprijed postavljeni način rada također će se završiti nakon uključivanja funkcije grijanja ili nakon ponovnog pokretanja bazena.



Preklonpi gumb Celzijusa / Fahrenheita: Temperatura se može prikazati u stupnjevima Celzijusa ili Fahrenheita.



Gumb za ozon: Aktivirajte ozon. Ikona ozona svijetli zeleno kad je funkcija ozona aktivirana. Zbog sigurnosti kupača, ozonator se ne može koristiti istovremeno s uključenom funkcijom Bubble ili Jet . Ozonator će se automatski isključiti nakon dva sata rada. Oslobađanje ozona iznosi 30-50 mg / h.

NAPOMENA: Nemojte se namakati u bazenu kad je uključen ozon. Ozonator neće raditi ako bazen nema vode ili ako je gumb s mjehurićima uključen. Filtracija se ne može isključiti tijekom upotrebe ozona.



Podsjetnik za čišćenje uložka s filterom : Kada crveno svjetlo neprekidno trepće (funkcija filtra je ISKLJUČENA) ili ako crveno i zeleno svjetlo trepere naizmjenično (funkcija filtra je uključena), uložak filtra mora se očistiti ili zamijeniti. Zatim pritisnite tipku filtra 3 sekunde da isključite podsjetnik.

VAŽNO: Sljedeći uvjeti rezultirat će sporim zagrijavanjem vode :

- Ako je temperatura okoline ispod 10 ° C
- Ako je brzina vjetra na otvorenom iznad 3,5-5,4 m / s
- Ako je funkcija mjehurića aktivirana kad je grijač uključen
- Ako bazen nije pravilno pokriven kad je grijač uključen.

	FREKVENCIJA	ACTION
Filter uložak	Kumulativna upotreba do 150 sati ili ako je aktiviran podsjetnik za čišćenje	Očistite uložak filtra ili ga zamijenite novim. Uložak filtra možda će trebati zamijeniti manje od 150 sati nakon prve uporabe.
Bazen	Kada se ne koristi 2 ~ 3 dana ili duže	Za zaštitu upotrijebite premaz
	Na vrijeme provjerite kvalitetu vode i prilagodite preporučeno uzimanje moćju	Za prilagodbu upotrijebite proizvode za rukovanje vodom

ODRŽAVANJE VODE I KEMIJE

Održavanje vode

Vlasnik bazena mora redovito provjeravati i sustavno održavati vodu u bazenu (ako je potrebno svakodnevno). Dodavanjem dezinficijensa ili drugih kemikalija kontrolirat ćete rast bakterija i virusa u vodi bazena. Održavanje pravilne ravnoteže u vodi pravilnom uporabom dezinficijensa najvažniji je čimbenik produljenja života i izgleda bazena te osiguravanje čiste, zdrave i sigurne vode. Ispravna tehnika važna je za ispitivanje vode i pročišćavanje vode u toplicama. Za pitanja u vezi s kemikalijama, otopinama, ispitnim priborom i postupcima ispitivanja obratite se svom lječilištu.

Bilans vode

Slijedite donje upute za održavanje vode za spa.

PARAMETRI	UČESTALOST ISPITIVANJA	TOČNA RAZINA
pH	Dnevno	7.2-7.6 kada se koristi klor; 7.2-7.8 kada se koristi brom
Besplatni klor	Dnevno	3-5 ppm
Preostali brom	Dnevno	2-4 ppm
Ukupna lužnatost (TA)	Tjedni	80-120 ppm
Ukupna tvrdoća (TH)	Tjedni	200-500 ppm

NAPOMENA:

- Niski pH oštetit će bazen i pumpu. Oštećenje zbog kemijske neravnoteže poništava jamstvo.
- Visok pH (tvrda voda) prouzročit će koagulaciju bijele boje u pumpi filtra; što može dovesti do oštećenja pumpe.

Upravljanje vodom:

- Uvijek slijedite upute proizvođača kemikalija i zdravstvena upozorenja.
- Nikada ne miješajte kemikalije. Odvojeno dodajte kemikalije u vodu bazena. Otopite svaku kemikaliju prije dodavanja u vodu.
- Imajte na umu da se proizvodi od klora i broma nikada ne smiju miješati. Ovo je izuzetno opasno. Ako obično koristite proizvode na bazi klora i želite se prebaciti na proizvode na bazi broma ili obrnuto, voda u bazenu mora se u potpunosti zamijeniti prije zamjene proizvoda.

- Ne dodavajte kemikalije ako su u bazenu potrošači. To može izazvati iritaciju kože ili očiju.
- Ne koristite previše kemikalija ili koncentrirani klor. To može oštetiti bazen i istodobno biti potencijalno opasno za vašu kožu. Nepravilna uporaba kemikalija poništava jamstvo.

Održavanje vode u bazenu i uloška

Zaštitite sve korisnike bazena od mogućih bolesti povezanih s vodom održavanjem vode u bazenu čistom i redovitim sanitiranjem. Higijena vode je od velike važnosti. Slijedite sljedeće postupke kako biste osigurali odgovarajuću kvalitetu vode u bazenu:

1.1 Ugradite čisti uložak filtra na dovod vode.

- Prvo postavite podnožje uloška na ulagač okretanjem u smjeru kazaljke na satu. Zatim umetnite uložak filtra na dno. Gurnite i popravite. Uvijek ostanite na mjestu kad je bazen napunjen vodom. 1.2 Nakon svake upotrebe pregledajte i očistite uložak filtra. Promijenite ga kad neprekidno radi 150 sati ili nakon što vidite podsjetnik za čišćenje.
- Izvucite uložak filtra iz baze.
- Isperite uložak vrtim crijevom.
- Vratite čisti ili rezervni uložak na zid bazena.

Napomena: Ne odbacujte podnožje uloška kad zamjenjujete uložak filtra. zamijenite bazu samo kad se olabavi nakon dulje uporabe.

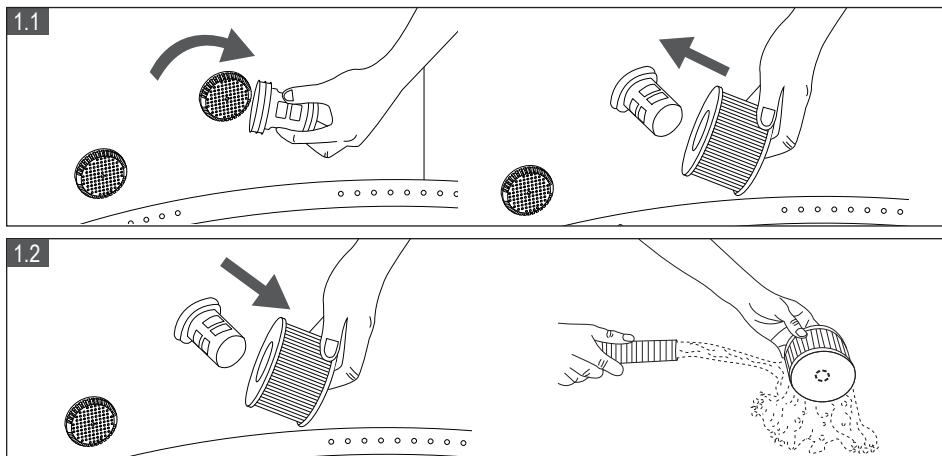

2. Mijenjajte vodu u bazenu svakih 3-5 dana, ovisno o upotrebi bazena. Za upute pogledajte "Čišćenje, pražnjenje i spremanje".
3. Koristite kemikalije za bazen da biste održali odgovarajuće uvjete vode. Jamstvo ne pokriva štetu na bazenu zbog zlouporabe kemikalija i nepravilnog upravljanja vodom u bazenu. Za više informacija o upotrebi kemikalija, obratite se lokalnom dobavljaču u rukama kupki ili bazena.
4. Svi korisnici moraju se istuširati prije ulaska u bazen. Ne koristite proizvode za njegu kože ili zaštitu od sunca dok koristite bazen.
5. Ako se nečistoća počne nakupljati u odvodu ili ulazu bazena, odvrnite i očistite odvod u rukama kupki ili ulaz ključem.

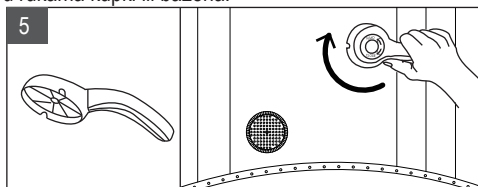

ODVODNJA VODE, ČIŠĆENJE I SKLADIŠTENJE

Odvajanje vode od bazena

1. Isključite sve tipke (grijač, filtar i mjehurići) na ožičenom upravljaču.
2. Spojite adapter odvodnog ventila na vrtno crijevo, a drugi kraj vrtnog crijeva usmjerite na odgovarajuće odvodno područje, poštujući lokalne propise o okolišu. (slika 1)
3. Uklonite poklopac ispusnog ventila s vanjske strane masažnog bazena i pričvrstite adapter za odvod ventila vrtno cijevi na odvodni ventil. (slika 2)
4. S unutarnje strane vrtloga otvorite poklopac ispusnog ventila, voda će početi odvoditi kroz vrtno crijevo. (slika 3)
5. Kad voda prestane istjecati, podignite zid bazena nasuprot odvodu tako da preostala voda vodi do odvoda i potpuno ispraznite bazen. (Slika 4)
6. Pritisnite  gumb za mjehuriće da biste pokrenuli preostalu vodu u sustavu cjevovoda. Ostavite funkciju mjehurića uključenu 15 minuta da uklonite preostalu vodu. (Slika 5)
7. Kad voda prestane teći, obrišite ostatke vode i vlage u vrtlogu i s njegove upravljačke ploče čistim ručnikom. (Slika 6)

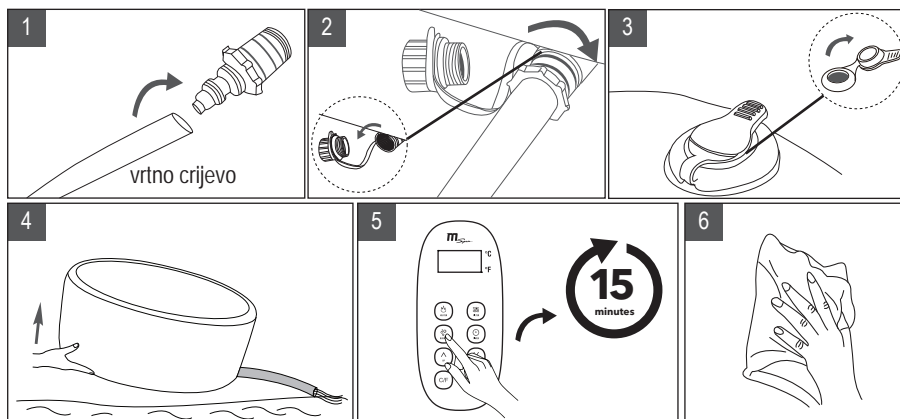

Čišćenje masažnog bazena

Ako je nečistoća vidljiva u vodi ili se voda zamuti, a pravilno doziranje kemikalija u vodu ne očisti, promijenite vodu i očistite lječilište. Kad je voda u bazenu prazna, izvadite uložak s unutarnje strane zida hidromasažne baze, očistite ga i / ili zamijenite novim. Obrišite tlo ili mrlje s unutarnje strane lječilišnog zida spužvom i blagom otopinom sapuna. Temeljito isperite prije punjenja čistom vodom.

VAŽNO: Ne koristite čeličnu vunu, tvrde četke ili abrazivna sredstva za čišćenje.

Popravak masažnog bazena i zračnog mjehura

Popravite sve pojbege priloženim zakrpom:

1. Očistite i osušite područje koje treba popraviti
2. Nanesite ljepilo na PVC flaster i brzo ga pričvrstite na oštećenu površinu. (Lijepa lo nije uključena).
3. Zagladite površinu kako biste uklonili mjehuriće zraka i ostavite da se osuši 5-10 minuta.

NAPOMENA: Ljepilo nije uključeno

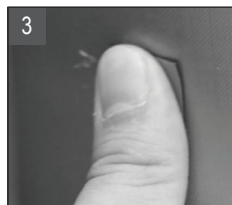
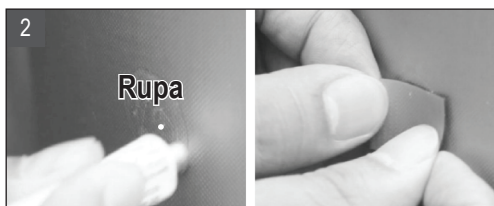

Skladištenje i priprema za sljedeću upotrebu

1. Ispraznite i očistite bazen sljedeći odjeljke "Odvodnja" i "Čišćenje bazena".
2. Spremite upute za instaliranje, pražnjenje i rastavljanje hidromasažnog bazena, upravljačke jedinice i zračnog mjehura.
3. Prije skladištenja provjerite jesu li svi dijelovi i pribor temelja bazena čisti i suhi. Osušite vrtlog na blagom suncu jedan sat prije sklapanja.
4. Lagano preklopite vir i izbjegavajte oštre kutove kako biste spriječili oštećenja ili propuštanje na zidu bazena.
5. Pripremite novi opcionalni uložak za sljedeću upotrebu.
6. Bazen i pribor čuvajte na suhom mjestu s kontroliranom temperaturom između 0 ° C i 40 ° C.
7. Preporuča se korištenje originalnog pakiranja za skladištenje.

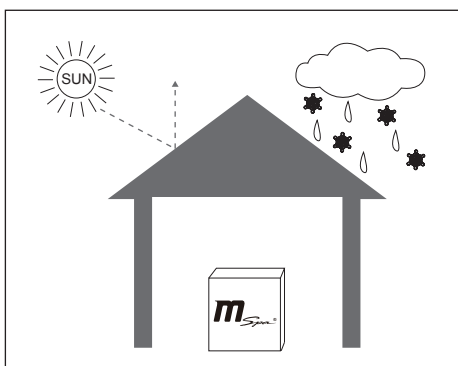

ODLAGANJE I ZAŠTITA OKOLIŠA



Ova naljepnica znači da ovaj proizvod ne biste trebali odlagati s ostalim kućnim otpadom. Da biste spriječili potencijalnu štetu okolišu ili ljudskom zdravlju nekontroliranim odlaganjem otpada, odgovorno ih reciklirajte kako biste promovirali održivu ponovnu upotrebu materijalnih resursa. Informacije o odlaganju mogu se dobiti od lokalnih vlasti.

Da biste odložili rabljeni uređaj, koristite sabirne centre u vašem lokalnom području ili kontaktirajte prodajno mjesto na kojem je proizvod kupljen. Oni mogu osigurati da se proizvod pravilno odlaže i reciklira na ekološki prihvatljiv način.

RJEŠAVANJE PROBLEMA

S EZNAM NAPAK

LED oznaka	UZROK	RIJEŠENJE
E0	Temperatura vode niža je od 0 ° C, zaustavlja se ili prelazi 55 ° C	Zamijenite vodu ili se obratite Mspa servisnom centru
	Pogreška osjetnika temperature	
E1	Kvar prekidača protoka vode	Obratite se Mspa servisnom centru
	Pogreška filtra	
	Razina vode nije na najnižoj granici vode	Dodajte vodu iznad minimalne crte.

PROBLEM	UZROK	RIJEŠENJE
ZASLON KONTROLORA ŽICE NIŠTA NE POKAZUJE	Nestanka struje	Provjerite napajanje
	PRCD je isključen	Resetirajte PRCD slijedeći odjeljak Testiranje PRCD-a
	PRCD slomljen	Obratite se MSpa servisnom centru
	Pritisnite tipku RESET, upravljačka ploča se neće prikazati	Obratite se MSpa servisnom centru
NOT HEATING PROPERLY	Postavite prenisku temperaturu	Postavite višu temperaturu
	Prjavi uložak filtra	Očistite ili zamijenite uložak filtra
	Razina vode nije na najnižoj granici vode	odajte još vode (da biste dosegli barem minimalnu crtu)
	Kvar grijača	Obratite se MSpa servisnom centru
	Neispravna pumpa filtra	Contact the MSpa Service Center
BUBBLE AIR BLOWER DOES NOT WORK	Automatsko isključivanje nakon 10 minuta	Pričekajte 10 minuta
	Jednosmjerni prag nije otvoren	Obratite se MSpa servisnom centru
	Pogreška na upravljačkoj ploči	Obratite se MSpa servisnom centru
	Gumb za napuhavanje nalazi se u položaju <ON>	Okrenite gumb u položaj <OFF> i ponovno uključite mjehurić.

PROBLEM	UZROK	RIJEŠENJE
KVAR OZONATORA	Razina vode je ispod najniže granice	Dodajte vodu iznad minimalne crte
	Nepovratni ventil je začepljen	Obratite se MSpa servisnom centru
	Crpka filtra ne radi	Pogledajte odjeljak "FILTRIRNA PUMPA NE RADI"
FILTER PUMPA NE RADI	Filtar je začepljen zbog nečistoće ili drugih predmeta	Očistite ili zamijenite uložak filtra
	Kvar sustava filtra	Obratite se MSpa servisnom centru
BAZEN IMA NEOBIČAN OBLIK	Pretjerani pritisak zbog jakog sunca	Provjerite razinu tlaka zraka i po potrebi ispuštite malo zraka. Za vrućeg vremena poželjno je redovito provjeravati curenje zraka ako je potrebno kako bi se izbjeglo moguće oštećenje bazena.
BAZEN PUŠČA	Ulazno-izlazni priključak na bazenu nije sigurno pričvršćen	Pritegnite ulazni i izlazni ventil
	Odvodni ventil nije potpuno zatvoren	Zatvorite odvodni ventil. Ako bazen i dalje curi, obratite se MSpa servisnom centru
	Voda curi iz tijela bazena	Popravite rupu / pukotinu koja curi materijalom za popravak
BAZEN GUBI TLAK U ZRAKU	Zračni ventil se olabavio	Napuhavajte bazen dok se ne istisne žuti dio manometra. Provjerite je li ventil dobro zategnut. Zamijenite ventil ako je potrebno.
	Rupa ili pukotina u vrtlogu	Stavite sapun u bocu s rupom na čepu i pošpricajte po šavovima. Zid bazena curi, pojavit će se mali mjehurići. Jednom kada pronađete mjesto curenja, očistite i osušite područje curenja, a zatim popravite zakrpu koju ste dobili pored bazena. Pogledajte odjeljak za popravak na stranici 22.
PRLJAVA VODA	Predugo koristite vodu	Zamijenite vodu
	Nedovoljno filtriranje	Povećajte frekvenciju filtracije
	Prijavi uložak filtra	Pravovremeno očistite ili zamijenite uložak filtra
	Neppravilno održavanje vode	Slijedite upute proizvođača kemikalija

ZA BILO KOJA DODATNA PITANJA U VEZI SA STAVOM OBRATITE SE LOKALNOM MJESTU PRODAJE.

OGRANIČENO JAMSTVO ZA MSP

MSpa® dizajniran je s obzirom na nosivost i jednostavnost. Svi su proizvodi pregledani prije napuštanja tvornice i bez nedostataka.

MSpa jamči da ovaj proizvod neće imati nedostataka u materijalu i izradi u razdoblju od: **JEDNU (1) godinu**

Jamstveno razdoblje započinje od datuma kupnje, a MSpa zahtijeva predaju izvornog dokaza o kupnji za određivanje datuma. Tijekom jamstvenog razdoblja, MSpa će po vlastitom nahođenju popraviti ili zamijeniti neispravne proizvode. Zamjenski proizvodi ili popravljani dijelovi pokriveni su samo dijelom izvornog jamstva koji nije istekao.

Politika otpreme

Potrošač je jedini odgovoran za otpremu i troškove otpreme / otpreme prilikom vraćanja neispravnih dijelova u ovlaštenu servisnu centar MSpa ili ORPC-Oriental Recreational Products (Shanghai) Co., Ltd.

Jamstvena politika

- Ovo ograničeno jamstvo ne pokriva bilo kakve nedostatke koji su posljedica nemara, nezgode, zlouporabe ili drugih razloga izvan kontrole tvrtke MSpa, uključujući, ali ne ograničavajući se na: normalno trošenje, nepažnju ili nepridržavanje uputa proizvoda, nepravilno ili nepropisno održavanje; priključak na nepravilno napajanje; kemijska oštećenja vode, gubitak vode u bazenu, neovlaštena preinaka ili popravak proizvoda; uporaba u komercijalne svrhe; požar, munja, poplava ili drugi vanjski uzroci.
- Ovo jamstvo vrijedi samo u zemlji kupnje, u onim zemljama u kojima MSpa prodaje i servisira isti model s istim tehničkim specifikacijama.
- Jamstveni servis izvan zemlje kupnje ograničen je na uvjete primjenjivog jamstva u zemlji servisa. Ako jamstvo ne pokriva troškove popravka ili zamjene, MSpa će savjetovati vlasnike i trošak će se naplatiti vlasniku.
- Ovo se jamstvo odnosi samo na izvornog kupca i ukida bilo kakav prijenos vlasništva.
- Sve popravke koji podliježu jamstvenim zahtjevima mora unaprijed odobriti ORPC od strane ovlaštenog distributera ili zastupnika, pod uvjetom da se oštećeni dio po potrebi vrati distributeru ili zastupniku.
- Svi ovlaštenu distributeri odgovorni su za sve terenske radove na vašem MSpa proizvodu. ORPC neće biti odgovoran za troškove proizvodnje neovlaštene servisne osobe.
- Proizvodi označeni MSpa i nezavisnim proizvođačem pokriveni su isključivo jamstvom treće strane

Registracija jamstva

Uvijek čuvajte potvrdu o kupnji i jamstvenu karticu u slučaju daljnjih zahtjeva za jamstvom. Svi zahtjevi moraju se podnijeti ovlaštenim distributerima ili servisnim partnerima MSpa. Podaci o jamstvu nalaze se na poleđini jamstvene kartice. Bitno je da svi podneseni zahtjevi sadrže sve potrebne podatke, uključujući ime kupca, dokaz o kupnji, serijski broj, broj proizvoda, problem i potrebne dijelove.