



Bosch Smart Home Licht-/ Rolladensteuerung II

Produktbeschreibung

Das Produkt ist zum Steuern von Rollläden, Markisen und Jalousien geeignet. Alternativ können ein oder zwei Leuchten oder andere Verbraucher unabhängig voneinander geschaltet werden. Das Modul misst die Leistungsaufnahme von angeschlossenen Leuchten und Verbrauchern.

Beschreibung der Symbole



Achtung!
Hinweis auf Gefahren



Hinweis:
Zusätzliche
wichtige Information



Hinweis auf Installationsvideo

⚠ Sicherheitshinweise

- ▶ Das Gerät ist kein Spielzeug! Erlauben Sie Kindern nicht damit zu spielen. Lassen Sie das Verpackungsmaterial nicht achtlos liegen. Plastikfolien und Kleinteile können für Kinder zu einem gefährlichen Spielzeug werden.
- ▶ Bei der Fernsteuerung oder automatisierten Steuerung eines Geräts kann aufgrund externer Umstände nicht jederzeit gewährleistet werden, dass Befehle tatsächlich ausgeführt werden oder der korrekte Gerätestatus in der App und auf anderen Smart Home Anzeigegeräten angezeigt wird. Dadurch kann es zu Sach- und/oder Personenschäden kommen. Vergewissern Sie sich deshalb im bestmöglichen Umfang, dass keine Personen im Moment der ferngesteuerten Bedienung oder der automatisierten Steuerung gefährdet werden. Bitte lassen Sie besondere Sorgfalt bei der Einrichtung bzw. Anpassung einer Fernsteuerung oder automatisierten Steuerung walten und überprüfen Sie in regelmäßigen Abständen die gewünschte Funktionsweise.
- ▶ Eine Fernsteuerung oder automatisierte Steuerung birgt die Gefahr, dass Rollläden/Jalousien/Markisen außerhalb des Sicht- und unmittelbaren Einwirkungsbereichs des Bedieners herabgelassen werden. Dieses unbewachte Herablassen von Rollläden/Jalousien/Markisen kann zu Personenschäden (u.a. Quetschungen) oder Sachschäden führen. Vergewissern Sie sich deshalb im bestmöglichen Umfang, dass

sich keine Personen oder Sachen im Fahrweg der gesteuerten Beschattungselemente befinden. Verwenden Sie das Modul nur in Kombination mit Rollläden/Jalousien/Markisen, die mit einer Hinderniserkennung ausgestattet sind oder bei denen mittels anderer konstruktiver Maßnahmen ein mindestens vergleichbares Schutzniveau bezüglich Quetschungen gewährleistet ist. Konsultieren Sie für diese Bewertung und für die ggf. erforderliche Installation konstruktiver Sicherheitsmaßnahmen unbedingt einen Fachmann.

- ▶ Öffnen Sie das Gerät nicht. Es enthält keine durch den Anwender zu wartenden Teile. Im Fehlerfall lassen Sie das Gerät von einer Fachkraft prüfen.
- ▶ Bei Sach- oder Personenschäden, die durch unsachgemäße Handhabung oder Nichtbeachten der Sicherheitshinweise verursacht werden, übernehmen wir keine Haftung. In solchen Fällen erlischt jeder Gewährleistungsanspruch! Für Folgeschäden übernehmen wir keine Haftung.
- ▶ Aus Sicherheits- und Zulassungsgründen (CE) ist das eigenmächtige Umbauen und/oder Verändern des Gerätes nicht gestattet.
- ▶ In der Funktion Lichtsteuerung ist das Modul ausschließlich zur Steuerung von elektrischer Beleuchtung geeignet.
- ▶ In der Funktion Rollladensteuerung ist das Modul ausschließlich zur Steuerung von Rollläden, Markisen und Jalousien geeignet.

- ▶ Jeder andere Einsatz als der in dieser Bedienungsanleitung beschriebene, ist nicht bestimmungsgemäß und führt zu Gewährleistungs- und Haftungsausschluss.
- ▶ Das Gerät ist nicht zum Freischalten geeignet.
- ▶ Verwenden Sie das Gerät nicht, wenn es von außen erkennbare Schäden, z. B. am Gehäuse, an Bedienelementen oder an den Anschlussbuchsen, bzw. eine Funktionsstörung aufweist. Im Zweifelsfall kontaktieren sie bitte unseren Service.
- ▶ Betreiben Sie das Gerät nur in Innenräumen und setzen Sie es keinem Einfluss von Feuchtigkeit, Vibrationen, ständiger Sonnen- oder anderer Wärmeeinstrahlung, übermäßiger Kälte und keinen mechanischen Belastungen aus.
- ▶ Verwenden Sie das Gerät nur zusammen mit Originalkomponenten und empfohlenen Partnerprodukten von Bosch.

i Hinweise

- ▶ Die Reichweite in Gebäuden kann stark von der im Freifeld abweichen. Außer der Sendeleistung und den Empfangseigenschaften der Empfänger spielen Umwelteinflüsse, wie Luftfeuchtigkeit neben baulichen Gegebenheiten vor Ort eine wichtige Rolle.
 - ▶ Das Gerät ist nur für den Einsatz in wohnungsähnlichen Umgebungen geeignet.
 - ▶ Das Gerät ist ausschließlich für den privaten Gebrauch gedacht.
-
- ▶ Nutzen Sie als zusätzliche Hilfestellung für Montage, Installation, Inbetriebnahme und Wiederherstellung der Werkseinstellungen Ihrer Bosch Smart Home Lichtsteuerung auch die erklärenden Videos und die Zusatzinformationen auf unserer Website:
www.bosch-smarthome.com/rom/light-shutter-module-2

Produktübersicht

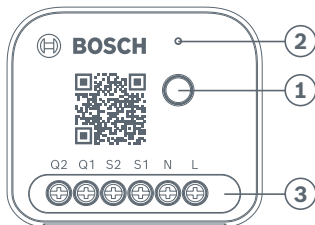







Pos. Beschreibung

1	Systemtaste
2	Status-LED
3	Anschlussklemmen

Die Status LED (2) zeigt den Zustand des Licht-/Rollladenmoduls über Blinkcodes an.

Status LED	Gerätestatus	Handlungsempfehlung
Blinkt orange	Anlernmodus (ist aktiv) oder Gerät kommuniziert mit dem Controller	Bitte warten Sie
Blinkt grün	Anlernmodus (erfolgreich) oder Vorgang bestätigt	
Blinkt rot	Anlernmodus (nicht erfolgreich) oder Vorgang fehlgeschlagen	Bei erstem Anlernversuch bitte erneut versuchen. Sonst Gerät auf Werkseinstellung setzen und ggf. den Service kontaktieren.
Blinkt 6x rot (lang)	Gerät ist defekt	Wenden Sie sich an den Support.

Installationshinweise

-  Bei der Planung und Errichtung, dem Betrieb und der Instandhaltung sind die einschlägigen Normen und Richtlinien des Landes zu beachten.
-  Sie benötigen für dieses Produkt eine Stromversorgung von 230 Volt Wechselspannung (Phase und Neutraleiter müssen vorhanden sein).
-  Das Produkt ist ausschließlich für die ortsfeste Installation in Unterputz-Schalterdosen mit einer Mindestdiefe von 50mm und Schraubenabstand von 60 mm (gemäß DIN 49073-1) in Innenräumen vorgesehen.
-  Beachten Sie beim Anschluss an die Geräteklemmen die hierfür zulässigen Leitungen und Leitungsquerschnitte.
-  Die an den Relaisausgängen angeschlossenen Verbraucher müssen über eine ausreichende Isolierung verfügen.
-  Beachten Sie vor Anschluss eines Verbrauchers die technischen Daten, insbesondere die maximal zulässige Schaltleistung des Relais und Art des anzuschließenden Verbrauchers (siehe technische Daten am Ende dieser Anleitung). Belasten Sie das Gerät nur bis zur angegebenen Leistungsgrenze.
-  Eine Überlastung kann zur Zerstörung des Gerätes, zu einem Brand oder zu einem elektrischen Schlag führen.

- ⚠ Der Stromkreis, an dem das Gerät und die Last angeschlossen werden, muss mit einem Leitungsschutzschalter gemäß EN60898-1 (Auslösecharakteristik B oder C, max. 16 A Nennstrom, min. 6 kA Abschaltvermögen, Energiebegrenzungsklasse 3) abgesichert sein. Installationsvorschriften gemäß geltender Landesnormen müssen beachtet werden, z. B. VDE 0100, HD384 oder IEC 60364. Der Leitungsschutzschalter muss für den Benutzer leicht erreichbar und als Trennvorrichtung für das Gerät gekennzeichnet sein.
- ⚠ Das Gerät ist Teil der Gebäudeinstallation. Bei der Planung und Errichtung sind die einschlägigen Normen und Richtlinien des Landes zu beachten. Der Betrieb des Gerätes ist ausschließlich am 230V/50Hz-Wechselspannungsnetz zulässig. Arbeiten am 230-V-Netz dürfen nur von einer Elektrofachkraft (einschlägige Normen und Richtlinien des Landes) erfolgen. Dabei sind die geltenden Unfallverhütungsvorschriften zu beachten. Zur Vermeidung eines elektrischen Schlages am Gerät, schalten Sie bitte die Netzspannung frei. Bei Nichtbeachtung der Installationshinweise können Brand oder andere Gefahren entstehen.

Installation

- i** Das Modul kann zur Steuerung von Rollläden/Markisen/Jalousien oder zur Steuerung von Leuchten verwendet werden.
- i** Sie müssen das Modul entsprechend des gewünschten Verwendungszwecks anschließen, anschließend am Smart Home Controller anlernen und den Verwendungszweck (Beschattung oder Licht) in der App konfigurieren.
- !** Die falsche Konfiguration kann zum Defekt der angeschlossenen Verbraucher führen.
- i** Die Konfiguration Beschattung oder Licht wird fest im Gerät gespeichert und lässt sich nur durch Zurücksetzen des Gerätes auf Werkseinstellungen aufheben.
- i** Solange im Gerät keine Konfiguration Beschattung oder Licht durchgeführt wurde, führen die Eingänge S1/S2 keine Schaltbefehle aus.
- !** Stellen Sie sicher, dass der Klemmenanschlussbereich nicht mit den metallischen Teilen des davor installierten Gerätes in Kontakt kommt.
- !** Das Modul darf im Außenbereich nur mit entsprechenden Schutzgehäusen (IP66) verwendet werden.

Installation/ Konfiguration als Beschattungsmodul

⚠ Bevor Sie beginnen: Schalten Sie unbedingt die Sicherung des Stromkreises ab!

Schließen Sie die Steuerung nach folgendem Anschlussplan an:

Anschlussplan Motor

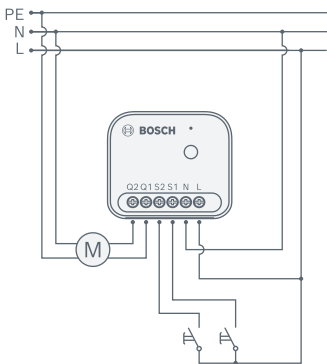

Anschluss

Beschreibung

L	Außenleiter
N	Neutralleiter
S1	Taster Auf
S2	Taster Ab
Q1	Anschluss Motor Auf
Q2	Anschluss Motor Ab
PE	Schutzleiter

- i** Die Endlagen des Antriebes müssen bereits vorab eingerichtet / konfiguriert werden. Befolgen Sie hierzu die Anleitung ihres Antriebes.
- i** Solange das Modul nicht am Smart Home Controller angelernt und auf die Funktion Beschattung konfiguriert wurde, lösen die Eingänge S1/S2 keine Fahrbewegung aus.

Wenn das Modul korrekt angeschlossen ist, schalten sie die Sicherung wieder ein.

Installation/ Konfiguration als Lichtmodul

- ⚠** Bevor Sie beginnen: Schalten Sie unbedingt die Sicherung des Stromkreises ab!
Schließen Sie die Steuerung nach folgendem Anschlussplan an:

Ein/Ausschaltung

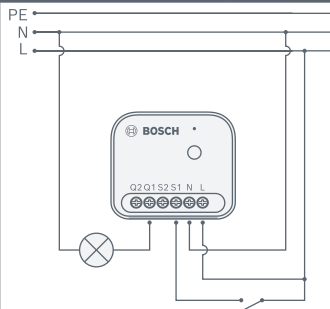

Anschluss

Beschreibung

L	Außenleiter
N	Neutralleiter
S1	Taster/Schalter
S2	-
Q1	Lampe
Q2	-
PE	Schutzleiter

- !** Solange das Modul nicht am Smart Home Controller angelernt und auf die Funktion Lichtsteuerung konfiguriert wurde, lösen die Eingänge S1/S2 keine Schaltbefehle aus.

Wechselschaltung

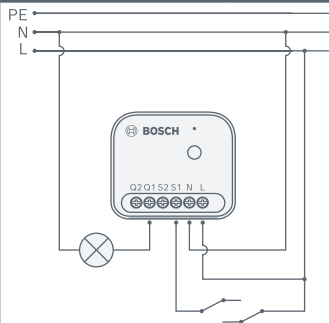

Anschluss

Beschreibung

L	Außenleiter
N	Neutralleiter
S1	Taster/Schalter
S2	-
Q1	Lampe
Q2	-
PE	Schutzleiter

Sie können das Modul zusammen mit Tastern oder Schaltern verwenden. Für die korrekte Funktion muss es am Smart Home Controller angelernt sein und in der App die entsprechende Konfiguration vorgenommen werden.

Anschluss von 2 Lampen

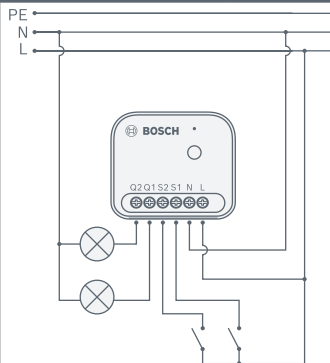

Anschluss

Beschreibung

L	Außenleiter
N	Neutralleiter
S1	Taster/Schalter 1
S2	Taster/Schalter 2
Q1	Lampe 1
Q2	Lampe 2
PE	Schutzleiter

Wenn das Modul korrekt angeschlossen ist, schalten sie die Sicherung wieder ein.

Inbetriebnahme /Anlernen

Stellen Sie sicher, dass Sie über einen Bosch Smart Home Controller und die Bosch Smart Home App verfügen und beides erfolgreich eingerichtet haben. Starten Sie nun die Bosch Smart Home App und wählen Sie „Gerät hinzufügen“. Folgen Sie den Anweisungen in der App. Nachdem das Modul über die Sicherung eingeschaltet wurde ist es für 3min im Anlernmodus. Der Anlernmodus kann bei einem nicht ange-lernten Modul durch erneutes Drücken der Systemtaste (1) oder eines angeschlossenen Tasters/Schalters (S1/S2) gestartet werden.

Zurücksetzen auf Werkseinstellungen

Sie können den Auslieferungszustand des Gerätes wie folgt wiederherstellen:

Drücken und halten Sie für ca. 4sec die Systemtaste (1) bis die Status LED (2) schnell orange blinkt. Lassen Sie die Systemtaste kurz los und drücken Sie sie erneut, bis die LED kurz grün aufleuchtet. Anschließend startet das Gerät neu. Bitte beachten Sie, dass es einige Sekunden dauern kann, bis das Modul wieder betriebsbereit ist.

! **WARNUNG** Gefahr durch elektrischen Schlag.

Befolgen Sie die Regeln für das Arbeiten unter Spannung. Betätigen Sie die Systemtaste nur mit einem isolierten Hilfsmittel nach EN IEC 60900. Die Nichtbeachtung dieser Anweisung kann zum Tod oder zu schweren Verletzungen führen. Arbeiten am 230-V-Netz dürfen nur von einer Elektrofachkraft erfolgen.

i Beim Zurücksetzen auf Werkseinstellungen gehen nur die Einstellungen und Informationen auf dem Gerät und nicht auf dem Bosch Smart Home Controller verloren.

i Zum erneuten Anlernen des Gerätes löschen Sie es zunächst in der Geräteverwaltung der Bosch Smart Home App und fügen Sie es anschließend wieder über den gewohnten Anlernprozess hinzu.

i Die Einstellung des Moduls, ob es für Beschattung oder Licht verwendet wird, ist nach dem Zurücksetzen auf Werkseinstellungen gelöscht. Die gewünschte Verwendung des Moduls ist erst nach erneuter Konfiguration über die App möglich. Solange werden keine Fahr- oder Schaltbefehle über die an S1/S2 angeschlossenen Schalter/Taster ausgeführt.

Wartung und Reinigung

Das Gerät ist wartungsfrei. Überlassen Sie eine Reparatur einer Fachkraft.

Vereinfachte Konformitätserklärung

 Hiermit erklärt die Robert Bosch Smart Home GmbH, dass der Funkanlagentyp Bosch Smart Home BMCT-SLZ der Richtlinie 2014/53/EU entspricht. Der vollständige Text der EU-Konformitätserklärung ist unter der folgenden Internetadresse verfügbar:
<https://eu-doc.bosch.com>

Umweltschutz und Entsorgung









Nicht mehr gebrauchsfähige Elektro- oder Elektronikgeräte müssen getrennt gesammelt und einer umweltgerechten Verwertung zugeführt werden (Europäische Richtlinie über Elektro- und Elektronikaltgeräte). Nutzen Sie zur Entsorgung von Elektro- oder Elektronikaltgeräten die länderspezifischen Rückgabe- und Sammelsysteme.

Open Source Software

Bei diesem Bosch Smart Home Produkt wird Open Source Software eingesetzt. Lizenzinformationen zu den eingesetzten Komponenten finden Sie innerhalb dieser beiliegenden Unterlagen.

Technische Daten

Gerätetypen bezeichnung	BMCT-SLZ
Schutzart	IP20
Schutzklasse	II
Geräteschutz	Temperatursicherung
Umgebungstemperatur	-20 °C... +50 °C
Abmessungen (B × H × T)	40,5 × 47 × 22 mm
Gewicht	42 g
Funkfrequenzband	2,4 – 2,4835 GHz
Funkprotokoll	ZigBee 3.0
Max. Sendeleistung	10 mW
Funkreichweite im freien Feld	< 70 m
Softwareklasse	A
Empfängerkategorie	2
Versorgungsspannung	230 V _{AC} /50 Hz
Leistungsaufnahme Ruhemodus	< 0,5 W
Leitungsart und -querschnitt	starre und flexible Leitung, 0,75 – 2,5 mm ²
Max. Schaltleistung:	
	2 A, cos φ 0,85~1
    	2 x 200 W, cos φ 0,85
	2 x 500 W

Messgenauigkeit	± 3 W bei < 100 W / ± 3 % bei > 100 W
Messkategorie	CAT III

Technische Änderungen vorbehalten

Symbolbeschreibung

	Motoren
	LED
	Elektronischer Wandler für Niedervolt-Glühlampen
	Leuchtstofflampen
	Eisenkerntransformator für Niedervolt-Glühlampen
	Glühlampen

Serviceinformation

 Robert Bosch Smart Home GmbH
Schockenriedstraße 17
70565 Stuttgart-Vaihingen
Germany

 service@bosch-smarthome.com

 www.bosch-smarthome.com/service