

WORX®

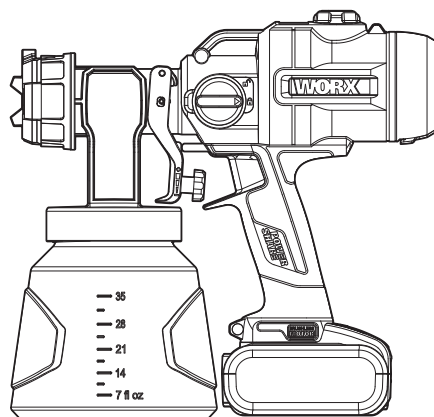

20V Cordless Brushless Paint Sprayer	EN	P09
20V Akku-Farbspritzpistole bürstenlos	D	P17
Vaporisateur à peinture sans brosse sans fil 20 V	F	P26
Spruzzatore di vernice a batteria senza spazzole da 20V	I	P35
Pistola de pintura sin escobillas y sin cable 20 V	ES	P44
Pistola de pulverização sem fio e sem escovas 20V	PT	P53
20V Draadloze borstelloze verfspuit	NL	P62
20 V batteridrevet børsteløs malesprøjte	DK	P70
20 V trådløs børsteløs malingsprøyte	NOR	P78
20V Sladdlös borstlös färgspruta	SV	P86
Pistolet natryskowy akumulatorowy 20 V, bezszczotkowy	PL	P94
Ασύρματος ψεκαστήρας βαφής 20V χωρίς ψήκτρες	GR	P103
20 V vezeték és kefe nélküli festékszóró	HU	P112
Pistol de vopsit cu acumulator de 20 V	RO	P120
20V Aku stříkací pistole na barvu, bezuhlíková	CZ	P128
20 V Aku pištol' na striekanie farby bezkefková	SK	P136
20V Akumulatorski razpršilnik barve brez ščetk	SL	P144

WX020 WX020.X

Original instructions	EN
Originalbetriebsanleitung	D
Notice originale	F
Istruzioni originali	I
Manual original	ES
Manual original	PT
Oorspronkelijke gebruiksaanwijzing	NL
Original brugsanvisning	DK
Opprinnelige Instruksjonene	NOR
Bruksanvisning i original	SV
Instrukcja oryginalna	PL
ΠΡΩΤΟΤΥΠΟ ΟΔΗΓΙΩΝ ΧΡΗΣΗΣ	GR
Eredeti használati utasítás	HU
Instrucțiuni originale	RO
Původní návod k používání	CZ
Pôvodný návod na použitie	SK
Izvirna navodila	SL

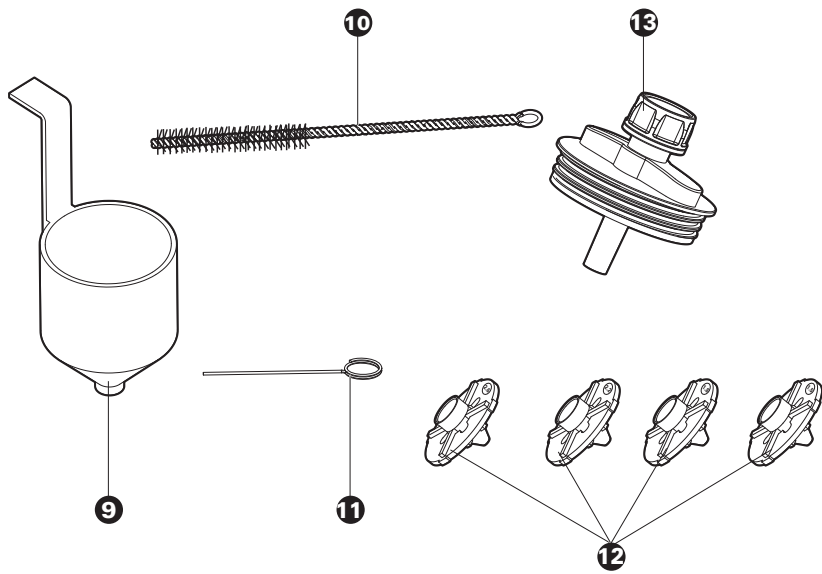
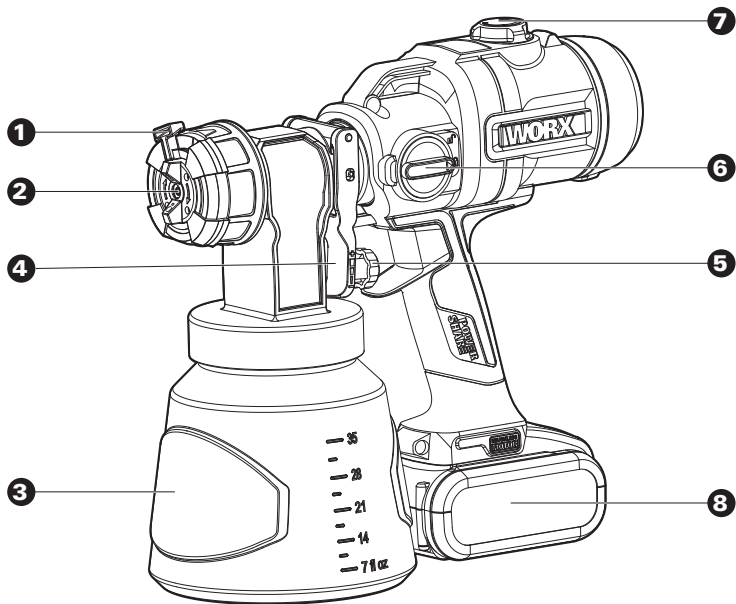

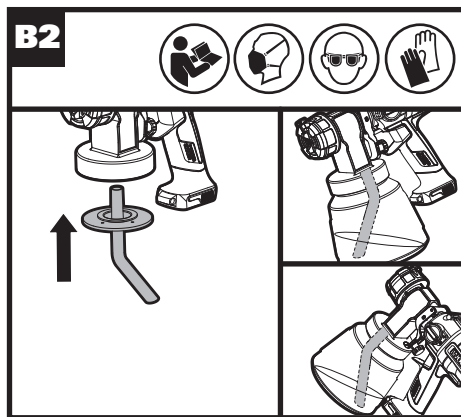
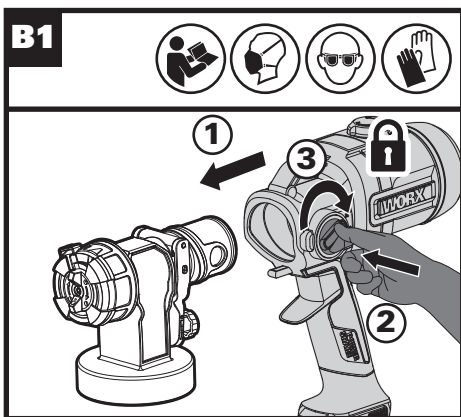
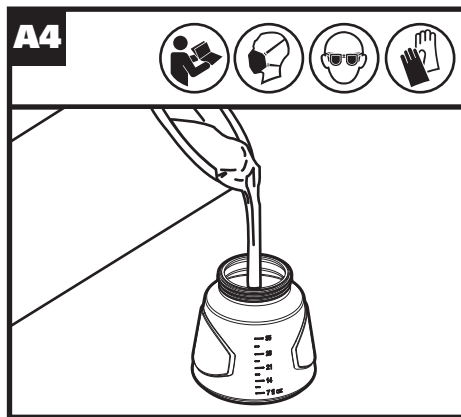
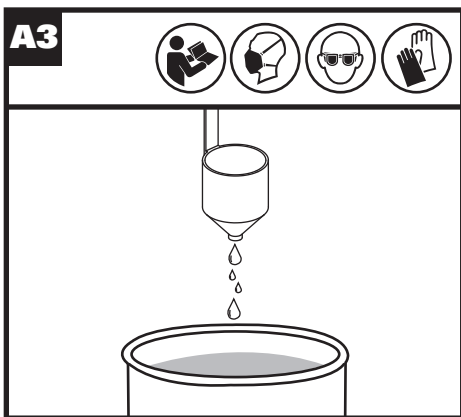
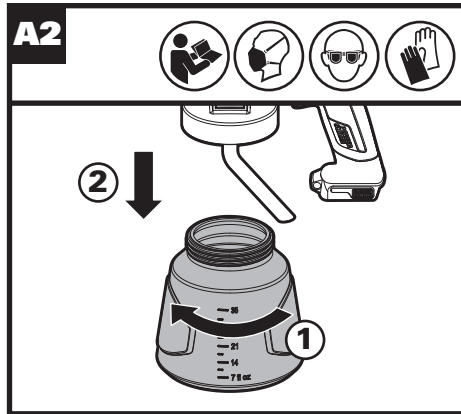
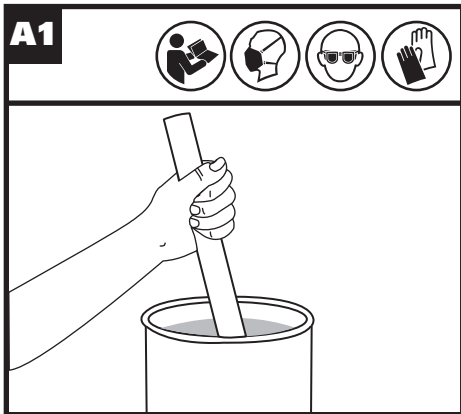

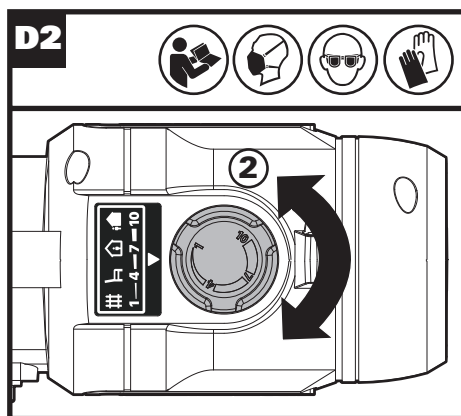
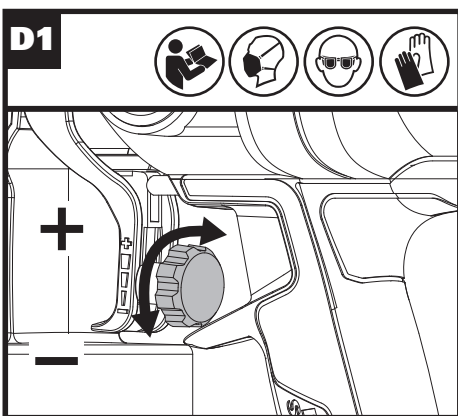
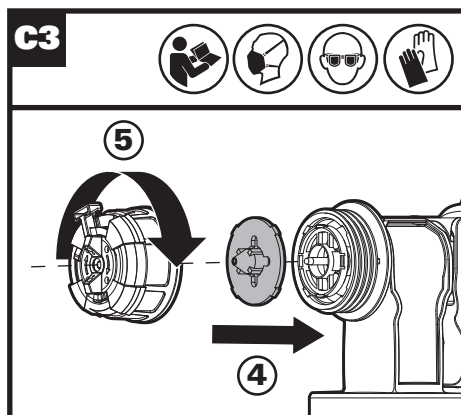
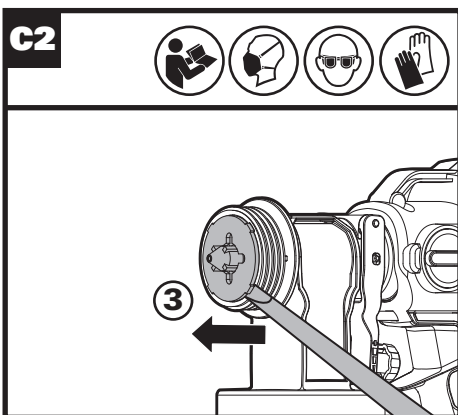
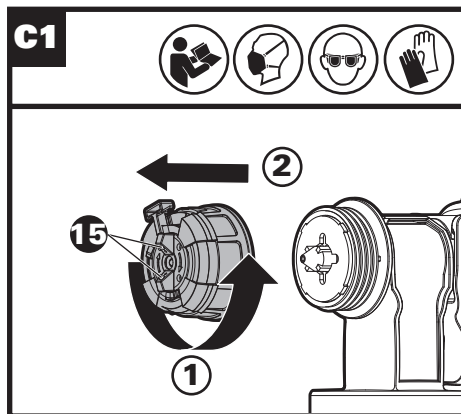
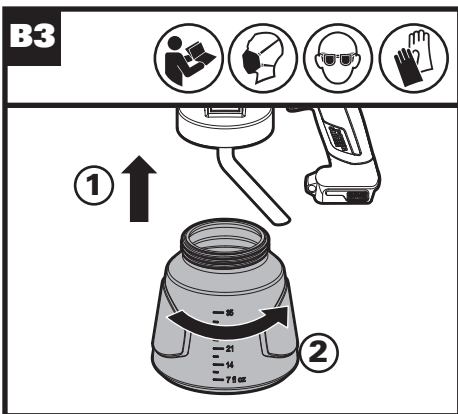

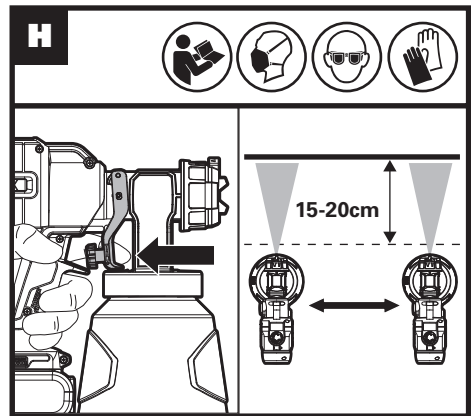
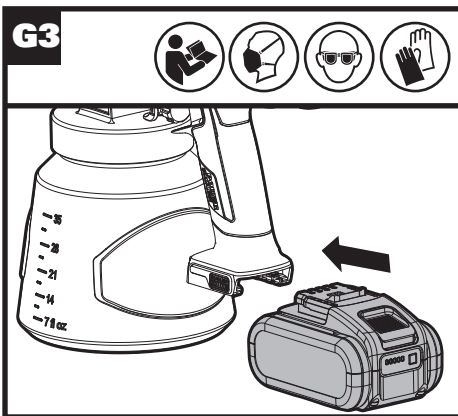
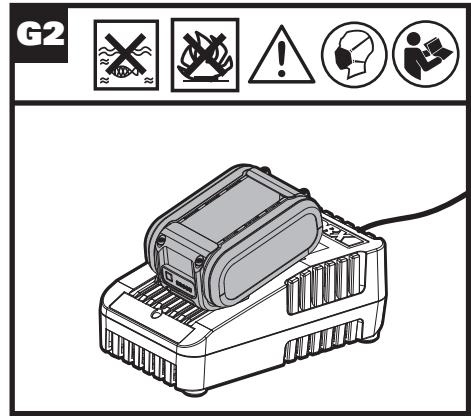
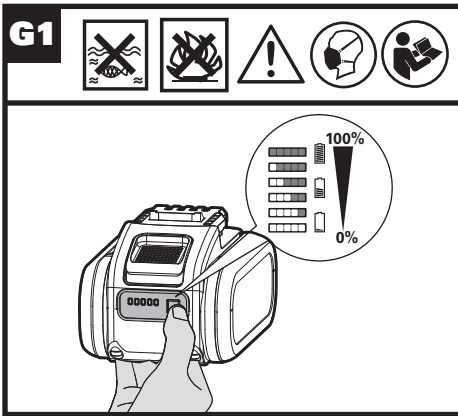
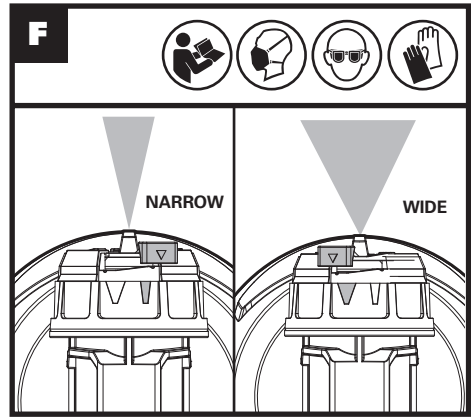
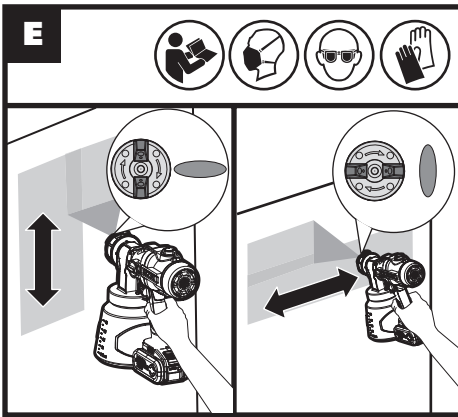

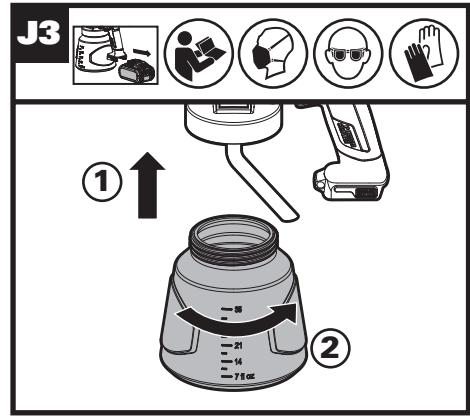
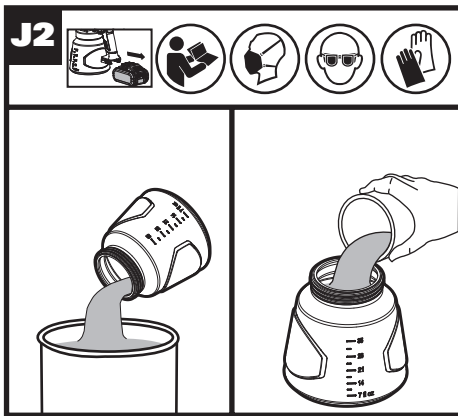
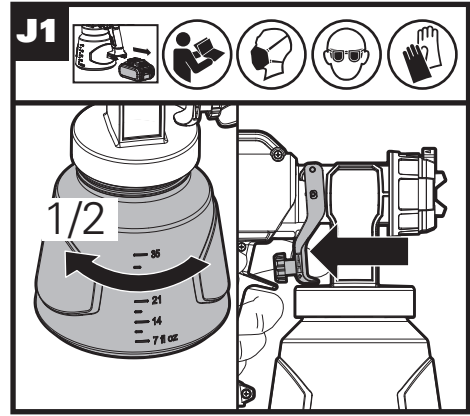
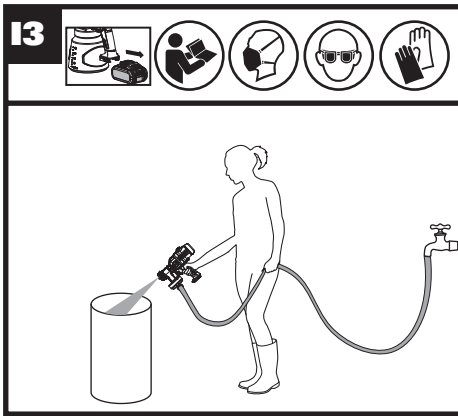
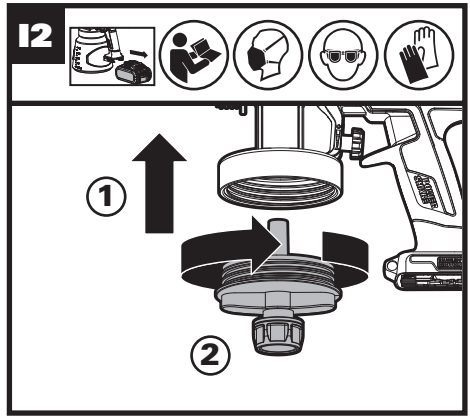
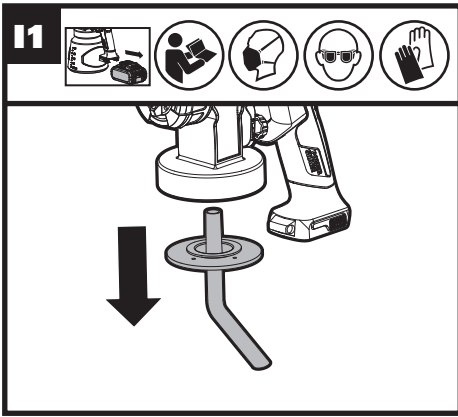



J4**K1****K2****K3**

TABLE OF CONTENTS

1. SAFETY INSTRUCTIONS
2. COMPONENT LIST
3. TECHNICAL DATA
4. NOISE INFORMATION
5. VIBRATION INFORMATION
6. CONTROLS AND FUNCTIONS
7. INTENDED USE
8. OPERATING INSTRUCTIONS
9. NOZZLE AND PRESSURE SELECTION
10. CLEANING
11. STORAGE
12. TROUBLESHOOTING
13. DECLARATION OF CONFORMITY

1. SAFETY INSTRUCTIONS PRODUCT SAFETY GENERAL SAFETY WARNINGS

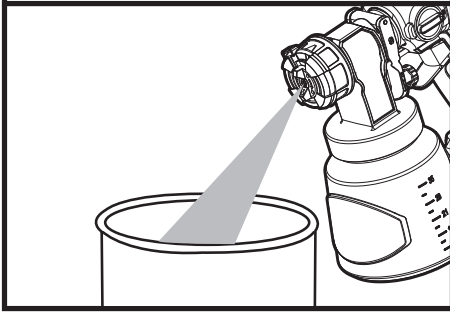
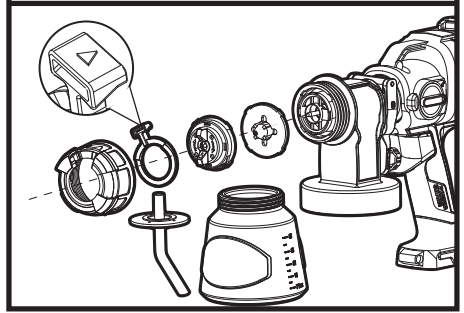
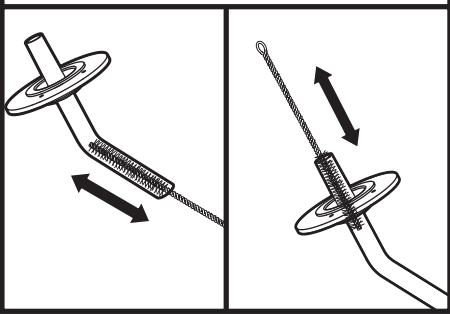
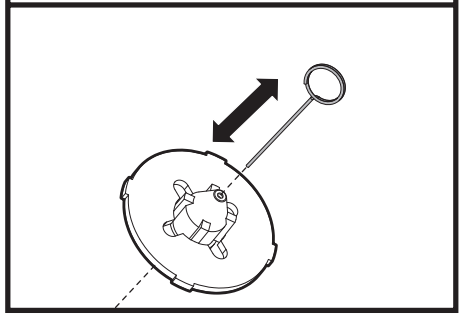
 **WARNING** Read all safety warnings, instructions, illustrations and specifications provided with this power tool. Failure to follow all instructions listed below may result in electric shock, fire and/or serious injury. Save all warnings and instructions for future reference.

The term "power tool" in the warnings refers to your mains-operated (corded) power tool or battery-operated (cordless) power tool.

1) Work area safety

- a) Keep work area clean and well lit.** Cluttered or dark areas invite accidents.
- b) Do not operate power tools in explosive atmospheres, such as in the presence of flammable liquids, gases or dust.** Power tools create sparks which may ignite the dust or fumes.
- c) Keep children and bystanders away while operating a power tool.** Distractions can cause you to lose control.

2) Electrical safety

- a) Power tool plugs must match the outlet. Never modify the plug in any way. Do not use any adapter plugs with earthed (grounded) power tools.** Unmodified plugs and matching outlets will reduce risk of electric shock.
- b) Avoid body contact with earthed or grounded surfaces, such as pipes, radiators, ranges and refrigerators.** There is an

increased risk of electric shock if your body is earthed or grounded.

- c) Do not expose power tools to rain or wet conditions.** Water entering a power tool will increase the risk of electric shock.
 - d) Do not abuse the cord. Never use the cord for carrying, pulling or unplugging the power tool. Keep cord away from heat, oil, sharp edges or moving parts.** Damaged or entangled cords increase the risk of electric shock.
 - e) When operating a power tool outdoors, use an extension cord suitable for outdoor use.** Use of a cord suitable for outdoor use reduces the risk of electric shock.
 - f) If operating a power tool in a damp location is unavoidable, use a residual current device (RCD) protected supply.** Use of an RCD reduces the risk of electric shock.
- ### 3) Personal safety
- a) Stay alert, watch what you are doing and use common sense when operating a power tool. Do not use a power tool while you are tired or under the influence of drugs, alcohol or medication.** A moment of inattention while operating power tools may result in serious personal injury.
 - b) Use personal protective equipment. Always wear eye protection.** Protective equipment such as dust mask, non-skid safety shoes, hard hat, or hearing protection used for appropriate conditions will reduce personal injuries.
 - c) Prevent unintentional starting. Ensure the switch is in the off-position before connecting to power source and/or battery pack, picking up or carrying the tool.** Carrying power tools with your finger on the switch or energising power tools that have the switch on invites accidents.
 - d) Remove any adjusting key or wrench before turning the power tool on.** A wrench or a key left attached to a rotating part of the power tool may result in personal injury.
 - e) Do not overreach. Keep proper footing and balance at all times.** This enables better control of the power tool in unexpected situations.
 - f) Dress properly. Do not wear loose clothing or jewellery. Keep your hair and clothing away from moving parts.** Loose clothes, jewellery or long hair can be caught in moving parts.
 - g) If devices are provided for the connection of dust extraction and collection facilities, ensure these are connected and properly used.** Use of dust collection can reduce dust-related hazards.
 - h) Do not let familiarity gained from frequent use of tools allow you to become complacent and ignore tool safety principles.** A careless action can cause severe injury within a fraction of

a second.

4) Power tool use and care

- a) **Do not force the power tool. Use the correct power tool for your application.** *The correct power tool will do the job better and safer at the rate for which it was designed.*
- b) **Do not use the power tool if the switch does not turn it on and off.** *Any power tool that cannot be controlled with the switch is dangerous and must be repaired.*
- c) **Disconnect the plug from the power source and/or remove the battery pack, if detachable, from the power tool before making any adjustments, changing accessories, or storing power tools.** *Such preventive safety measures reduce the risk of starting the power tool accidentally.*
- d) **Store idle power tools out of the reach of children and do not allow persons unfamiliar with the power tool or these instructions to operate the power tool.** *Power tools are dangerous in the hands of untrained users.*
- e) **Maintain power tools and accessories. Check for misalignment or binding of moving parts, breakage of parts and any other condition that may affect the power tool's operation. If damaged, have the power tool repaired before use.** *Many accidents are caused by poorly maintained power tools.*

- f) **Keep cutting tools sharp and clean.** *Properly maintained cutting tools with sharp cutting edges are less likely to bind and are easier to control.*
 - g) **Use the power tool, accessories and tool bits etc. in accordance with these instructions, taking into account the working conditions and the work to be performed.** *Use of the power tool for operations different from those intended could result in a hazardous situation.*
 - h) **Keep handles and grasping surfaces dry, clean and free from oil and grease.** *Slippery handles and grasping surfaces do not allow for safe handling and control of the tool in unexpected situations.*
- #### 5) Battery tool use and care
- a) **Recharge only with the charger specified by the manufacturer.** *A charger that is suitable for one type of battery pack may create a risk of fire when used with another battery pack.*
 - b) **Use power tools only with specifically designated battery packs.** *Use of any other battery packs may create a risk of injury and fire.*
 - c) **When battery pack is not in use, keep it away from other metal objects, like paper clips, coins, keys, nails, screws or other small metal objects, that can make a connection from one terminal to another.** *Shorting the battery terminals together may cause burns or a fire.*
 - d) **Under abusive conditions, liquid may be**

ejected from the battery; avoid contact. If contact accidentally occurs, flush with water. If liquid contacts eyes, additionally seek medical help. *Liquid ejected from the battery may cause irritation or burns.*

- e) **Do not use a battery pack or tool that is damaged or modified.** *Damaged or modified batteries may exhibit unpredictable behaviour resulting in fire, explosion or risk of injury.*
 - f) **Do not expose a battery pack or tool to fire or excessive temperature.** *Exposure to fire or temperature above 130 °C may cause explosion.*
 - g) **Follow all charging instructions and do not charge the battery pack or tool outside the temperature range specified in the instructions.** *Charging improperly or at temperatures outside the specified range may damage the battery and increase the risk of fire.*
- #### 6) Service
- a) **Have your power tool serviced by a qualified repair person using only identical replacement parts.** *This will ensure that the safety of the power tool is maintained.*
 - b) **Never service damaged battery packs.** *Service of battery packs should only be performed by the manufacturer or authorized service providers.*









SPRAY GUN SAFETY WARNINGS

1. **Know your sprayer.** *Read and understand the operator's manual and observe the warnings and instruction labels affixed to the tool.*
2. **Do not use commercial grade chemicals or chemicals for commercial or industrial purposes.** *Use only consumer grade water-based lawn and garden chemicals.*
3. **Do not pour hot or boiling liquids into the tank.** *These can weaken or damage the hose or tank.*
4. **Do not use caustic (alkali) self-heating or corrosive (acid) liquids in this sprayer.** *These can corrode metal parts or weaken the tank and hose.*
5. **Know the contents of the chemical being sprayed. Read all Material Safety Data Sheets (MSDS) and container labels provided with the chemical.** *Follow the chemical manufacturer's safety instructions.*
6. **Do not attempt to modify this product or create accessories not recommended for use with this product.** *Any such alteration or modification is misuse and could result in a hazardous condition leading to possible serious personal injury.*
7. **Do not spray flammable material and any material where the hazard is not known**

SAFETY WARNINGS FOR BATTERY PACK

- a) **Do not dismantle, open or shred cells or battery pack.**
- b) **Do not short-circuit a battery pack. Do not store battery packs haphazardly in a box or drawer where they may short-circuit each other or be short-circuited by conductive materials.** When battery pack is not in use, keep it away from other metal objects, like paper clips, coins, keys, nails, screws or other small metal objects, that can make a connection from one terminal to another. Shorting the battery terminals together may cause burns or a fire.
- c) **Do not expose battery pack to heat or fire. Avoid storage in direct sunlight.**
- d) **Do not subject battery pack to mechanical shock.**
- e) **In the event of battery leaking, do not allow the liquid to come into contact with the skin or eyes. If contact has been made, wash the affected area with copious amounts of water and seek medical advice.**
- f) **Keep battery pack clean and dry.**
- g) **Wipe the battery pack terminals with a clean dry cloth if they become dirty.**
- h) **Battery pack needs to be charged before use. Always refer to this instruction and use the correct charging procedure.**
- i) **Do not maintain battery pack on charge when not in use.**
- j) **After extended periods of storage, it may be necessary to charge and discharge the battery pack several times to obtain maximum performance.**
- k) **Recharge only with the charger specified by Worx. Do not use any charger other than that specifically provided for use with the equipment.**
- l) **Do not use any battery pack which is not designed for use with the equipment.**
- m) **Keep battery pack out of the reach of children.**
- n) **Retain the original product literature for future reference.**
- o) **Remove the battery from the equipment when not in use.**
- p) **Dispose of properly.**
- q) **Do not mix cells of different manufacture, capacity, size or type within a device.**
- r) **Keep the battery away from microwaves and high pressure.**

SYMBOL

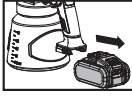
	To reduce the risk of injury, user must read instruction manual
	Warning
	Wear ear protection
	Wear eye protection
	Wear dust mask
	Batteries may enter water cycle if disposed improperly, which can be hazardous for ecosystem. Do not dispose of waste batteries as unsorted municipal waste.
	Do not burn
	Waste electrical products must not be disposed of with household waste. Please recycle where facilities exist. Check with your local authorities or retailer for recycling advice.
	Li-Ion battery. This product has been marked with a symbol relating to 'separate collection' for all battery packs and battery pack. It will then be recycled or dismantled in order to reduce the impact on the environment. Battery packs can be hazardous for the environment and for human health since they contain hazardous substances.
	Make sure the battery is removed prior to changing accessories.



Wear protective gloves

2. COMPONENT LIST

1. **SPRAY WIDTH LEVER**

2. **AIR CAP**

3. **LIQUID CONTAINER**

4. **TRIGGER**

5. **VOLUME KNOB**

6. **LOCK ON/OFF DIAL**

7. **AIR FLOW CONTROL**

8. **BATTERY PACK***

9. **FILLING CUP**

10. **WIRE BRUSH**

11. **DECLOGGING NEEDLE**

12. **NOZZLE***

13. **GARDEN HOSE ADAPTER**

14. **AIR CAP EAR(SEE FIG. C1)**

***Not all the accessories illustrated or described are included in standard delivery.**

3. TECHNICAL DATA

Type Designation WX020 WX020.X
(020-designation of machinery, representative of battery operated Paint Sprayer)

	WX020 WX020.X**
Rated voltage	20 V \approx Max***
Maximum pressure	20 KPa
Color viscosity	300 Din-s
Spray color volume	1000 g/min(2.6mm nozzle)
Volume of the container	1000 ml
Machine weight (bare tool)	0.98 kg

** X=1-999, A-Z, M1-M9 there are only used for

different customers, there are no safe relevant changes between these models.

*** Voltage measured without workload. Initial battery voltage reaches maximum of 20 volts. Nominal voltage is 18 volts.

Category	Type	Capacity
20V Battery	WA3014	4.0 Ah
20V Charger	WA3880	2.0 A

We recommend that you purchase your accessories from the same store that sold you the tool. Refer to the accessory packaging for further details. Store personnel can assist you and offer advice.

4. NOISE INFORMATION

A weighted sound pressure L_{PA} : 74,6 dB(A)

A weighted sound power L_{WA} : 85,6 dB(A)

K_{PA} & K_{WA} 3 dB(A)

Wear ear protection.



5. VIBRATION INFORMATION

Vibration emission value: $a_h = 1,669 \text{ m/s}^2$

Uncertainty $K = 1.5 \text{ m/s}^2$

The declared vibration total value and the declared noise emission value have been measured in accordance with a standard test method and may be used for comparing one tool with another. The declared vibration total value and the declared noise emission value may also be used in a preliminary assessment of exposure.

! WARNING: The vibration and noise emissions during actual use of the power tool can differ from the declared value depending on the ways in which the tool is used especially what kind of workpiece is processed dependant on the following examples and other variations on how the tool is used:

How the tool is used and the materials being cut or drilled.

The tool being in good condition and well maintained. The use of the correct accessory for the tool and ensuring it is sharp and in good condition.

The tightness of the grip on the handles and if any anti vibration and noise accessories are used.

And the tool is being used as intended by its design and these instructions.

This tool may cause hand-arm vibration syndrome if its use is not adequately managed.

WARNING: To be accurate, an estimation of exposure level in the actual conditions of use should also take account of all parts of the operating cycle such as the times when the tool is switched off and when it is running idle but not actually doing the job. This may significantly reduce the exposure level over the total working period.

Helping to minimise your vibration and noise exposure risk.

Always use sharp chisels, drills and blades. Maintain this tool in accordance with these instructions and keep well lubricated (where appropriate).

If the tool is to be used regularly then invest in anti vibration and noise accessories. Plan your work schedule to spread any high vibration tool use across a number of days.

6. CONTROLS AND FUNCTIONS

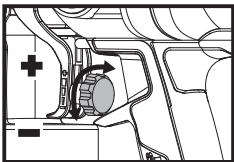

Volume knob

Set the liquid flow by turning the volume knob on the trigger of the sprayer

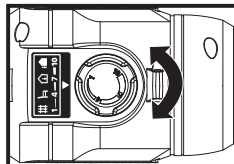

Air flow control

The air flow can be adjusted from 1-10 by turning the air flow control.

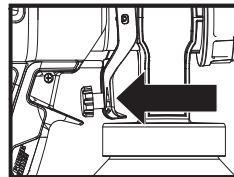

Trigger

Pull the trigger to deliver spray liquid from the liquid container to the nozzle assembly, where it is sprayed.

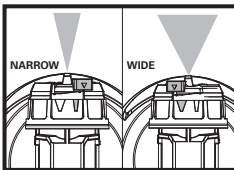

Spray Width Lever

The spray width lever determines the width of the spray pattern.

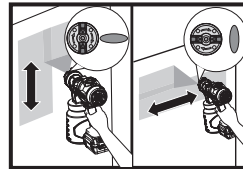

Air cap ear

Adjust the spray pattern by turning the air cap ears.

Horizontal pattern ('up and down' spraying motion)

Vertical pattern ('side to side' spraying motion)

7. INTENDED USE

Interior and exterior painting and staining of decks, outdoor furniture, fences, and walls

8. OPERATING INSTRUCTIONS



NOTE: Please read the instructions carefully before use.

ASSEMBLY AND OPERATION

ACTION	FIGURE
BEFORE OPERATION	
Liquid preparation <ul style="list-style-type: none"> - Stir the spraying liquid thoroughly. - Unscrew the container . - Fill the liquid container to desired level when the liquid has been appropriately thinned**** and strained. 	See Fig. A1, A2,A3,A4
Turbine assembly <p>NOTE: Press and turn lock on/off dial clockwise to lock on during operation.</p>	See Fig. B1
Suction tube assembly <ul style="list-style-type: none"> - Tube end should be facing toward the front of nozzle if spraying downward - Tube end should be facing toward the rear of nozzle if spraying upward 	See Fig. B2
Container assembly <p>NOTE: Make sure the container is tightened firmly.</p>	See Fig. B3
Liquid Flow setting	
Selecting the right nozzle according to your work <p>Use the screwdriver(not supplied) to take out the nozzle and replace it with the right one according to your work.</p> <p>NOTE: The smaller the diameter of nozzle is, the more delicate work it can deal with.</p>	See Fig. C1,C2,C3

<p>Setting the volume -Turn the volume knob on the trigger clockwise to increase the volume. -Turn the volume knob on the trigger counter-clockwise to decrease the volume.</p>	<p>See Fig. D1</p>
<p>Adjusting the air flow Turn the air flow control from 1-10 according to your work .</p>	<p>See Fig. D2</p>
<p>Spray pattern adjustment</p>	
<p>Adjusting spray shape -Horizontal pattern ('up and down' spraying motion) - Vertical pattern('side to side'spraying motion)</p>	<p>See Fig. E</p>
<p>Adjusting spray width -Wide pattern (for spraying large surfaces) -Narrow pattern(For spraying smaller areas, corners and edges)</p>	<p>See Fig.F</p>
<p>OPERATION</p>	
<p>Checking the battery charge condition NOTE: Fig. G1 only applies for the battery pack with battery indicator light.</p>	<p>See Fig. G1</p>
<p>Charging the battery pack</p>	<p>See Fig.G2</p>
<p>Installing the battery pack</p>	<p>See Fig.G3</p>
<p>Press the trigger</p> <p> USER TIPS</p> <ol style="list-style-type: none"> 1. Position the tool 15-20cm from the spray surface, depending upon the spray pattern size desired .Spray parallel to the surface with smooth passes at a consistent speed. 2. Apply a thin layer of liquid on the first pass and allow to dry before applying a second, slightly heavier coat. 3. It is recommended to partially pull trigger first in order to start the turbine before a spray pass is made. 	<p>See Fig. H</p>

****It is not necessary for most liquids when used with the nozzle of larger diameter. For use with the nozzle of smaller diameter , thinning may be needed to achieve a finer finish.If thinning is necessary, use the filling cup to adjust as you need(See Fig.A3).

9. NOZZLE AND PRESSURE SELECTION

See table for recommended spray pressure for your liquid.

	Liquids					
	Interior Stains/ Interior & Exterior Clears	Exterior Solid Stains	Primers	Enamels	Interior Latex Paints	Exterior Latex Paints
Speed control	1-5	6-10	6-10	6-10	6-10	6-10
Nozzles size						
1.5 mm(White)	✓	✓				
1.8 mm(Black)	✓	✓				
2.2 mm(Red)			✓	✓	✓	
2.6 mm(Blue)			✓	✓	✓	✓

10. CLEANING

NOTE: When cleaning, use appropriate cleaning solutions (warm, soapy water for latex liquids ; mineral spirits for oil-based liquids).

(1) QUICK CLEANING WITH GARDEN HOSE (FOR WATER PAINT ONLY) (SEE FIG. I1,I2,I3)

Remove the battery pack and container. Assemble the garden hose adapter to the tool. Connect one end of the garden hose to the adapter and another end to the waterspout. Press the trigger for quick cleaning. Cleaning the color residues after usage non water paints

(2) CLEANING THE COLOR RESIDUES AFTER USAGE NON WATER PAINTS UNIT FLUSHING (SEE FIG. J1, J2, J3,J4)

Remove the battery pack. For relieving any pressure left over in the tool, loosen the container by 1/2 turn, but not completely remove it .

Pull the trigger so that the liquid inside the nozzle drains back into the container. Unscrew the container and remove. Empty any remaining liquid back into the liquid bucket. Pour a small amount of the appropriate cleaning solution into the container. Assemble the container and install the battery pack. Spray the cleaning solution into a safe area. Remove the battery pack. Follow the same instructions to relieve any pressure.

(3) SUCTION TUBE AND NOZZLE CLEANING(SEE FIG. K1, K2, K3)

Remove the battery pack. Unscrew the nut and remove the air cap and nozzle. Use declogging needle to clean the nozzle and wire brush to clean suction tube.

11. STORAGE

Always store your power tool in a dry place. Keep the motor ventilation slots clean. Keep all working controls free of dust. Occasionally you may see sparks through the ventilation slots. This is normal and will not damage your power tool.

ENVIRONMENTAL PROTECTION



Waste electrical products must not be disposed of with household waste. Please recycle where facilities exist. Check with your local authorities or retailer for recycling advice.

FOR BATTERY TOOLS

The ambient temperature range for the use and storage of tool and battery is 0°C–45°C.

The recommended ambient temperature range for the charging system during charging is 0°C–40°C

12. TROUBLESHOOTING

Issue	Causes	Solutions
Little or no Liquid flow	<ol style="list-style-type: none"> 1. Nozzle clogged. 2. Suction tube clogged. 3. Liquid flow sets too low. 5. Suction tube loose. 6. No pressure builds up in container. 7. Spray Liquid is too thick. 	<ol style="list-style-type: none"> 1. Clean. 2. Clean. 3. Increase Liquid flow setting. 5. Remove and replace as tightly as possible. 6. Tighten container. 7. Thin****.
Liquid is leaking	<ol style="list-style-type: none"> 1. Nozzle loose. 2. Nozzle worn. 3. Liquid build-up on air cap and nozzle 	<ol style="list-style-type: none"> 1. Tighten. 2. Replace. 3. Clean.
Spray pattern is too thick, runs and sags	<ol style="list-style-type: none"> 1. Liquid flow sets too high. 3. Applying too much Liquid. 4. Nozzle is clogged. 6. Too little pressure builds up in container. 7. Spray Liquid is too thick. 	<ol style="list-style-type: none"> 1. Decrease Liquid flow setting. 3. Adjust Liquid flow or increase movement of spray gun. 5. Change. 6. Tighten container. 7. Thin****.
16 Spray jet pulsates	<ol style="list-style-type: none"> 1. Liquid in container runs out. 	<ol style="list-style-type: none"> 1. Refill.
Too much overspray	<ol style="list-style-type: none"> 1. Gun is too far from spray object. 	<ol style="list-style-type: none"> 1. Reduce distance (15 cm – 20 cm is ideal).
Pattern is very light and spotted	<ol style="list-style-type: none"> 1. Moving the spray gun too fast. 2. Liquid flow setting too low. 	<ol style="list-style-type: none"> 1. Adjust Liquid flow or decrease movement of spray gun. 2. Increase Liquid flow setting.

13. DECLARATION OF CONFORMITY

We,
Positec Germany GmbH
Postfach 32 02 16, 50796 Cologne, Germany

On behalf of Positec declare that the product
Description **Battery operated Paint sprayer**
Type Designation **WX020 WX020.X (020-
designations of machinery, representative of paint
sprayer)**
Function **spraying paint**

Complies with the following Directives:
2006/42/EC, 2014/30/EU, 2011/65/EU&(EU)2015/863

Standards conform to
EN 62841-1, EN 50580, EN 55014-1, EN 55014-2

The person authorized to compile the technical file,

Name Marcel Filz
Address Positec Germany GmbH
Postfach 32 02 16, 50796 Cologne, Germany



2021/08/04
Allen Ding
Deputy Chief Engineer, Testing & Certification
Positec Technology (China) Co., Ltd
18, Dongwang Road, Suzhou Industrial
Park, Jiangsu 215123, P. R. China

INHALTSVERZEICHNIS

1. SICHERHEITSHINWEISE
2. KOMPONENTEN
3. TECHNISCHE DATEN
4. INFORMATIONEN ÜBER LÄRM
5. INFORMATIONEN ÜBER VIBRATIONEN
6. BETRIEB UND FUNKTIONEN
7. BESTIMMUNGSGEMÄSSER GEBRAUCH
8. HINWEISE ZUM BETRIEB
9. AUSWAHL VON DÜSEN UND DRUCK
10. REINIGEN
11. AUFBEWAHRUNG
12. PROBLEMLÖSUNG
13. KONFORMITÄTSERKLÄRUNG

1. SICHERHEITSHINWEISE PRODUKTSICHERHEIT ALLGEMEINE SICHERHEITSHINWEISE FÜR ELEKTROWERKZEUGE

⚠️ WARNUNG! Machen Sie sich mit allen Sicherheitswarnungen, Anweisungen, Abbildungen und Spezifikationen vertraut, die mit diesem Elektrowerkzeug geliefert werden.

Die Nichtbeachtung der unten aufgeführten Anweisungen kann in elektrischen Schlägen, Feuer und/oder schweren Verletzungen resultieren.

Bewahren Sie alle Sicherheitshinweise und Anweisungen für die Zukunft auf.

Der in den Sicherheitshinweisen verwendete Begriff „Elektrowerkzeug“ bezieht sich auf akkubetriebene Elektrowerkzeuge (ohne Netzkabel).

1) Arbeitsplatzsicherheit

- a) Halten Sie Ihren Arbeitsbereich sauber und gut beleuchtet.** Unordnung oder unbeleuchtete Arbeitsbereiche können zu Unfällen führen.
- b) Arbeiten Sie mit dem Elektrowerkzeug nicht in explosionsgefährdeter Umgebung, in der sich brennbare Flüssigkeiten, Gase oder Stäube befinden.** Elektrowerkzeuge erzeugen Funken, die den Staub oder die Dämpfe entzünden können.
- c) Halten Sie Kinder und andere Personen während der Benutzung des Elektrowerkzeugs fern.** Bei Ablenkung können Sie die Kontrolle über das Gerät verlieren.

2) Elektrische Sicherheit

- a) Der Anschlussstecker des Elektrowerkzeuges muss in die Steckdose passen. Der Stecker darf in keiner Weise verändert werden. Verwenden Sie keine Adapterstecker gemeinsam mit schutzgeerdeten Elektrowerkzeugen.** Unveränderte Stecker und passende Steckdosen verringern das Risiko eines elektrischen Schlages.
 - b) Vermeiden Sie Körperkontakt mit geerdeten Oberflächen wie von Rohren, Heizungen, Herden und Kühlschränken.** Es besteht ein erhöhtes Risiko durch elektrischen Schlag, wenn Ihr Körper geerdet ist.
 - c) Halten Sie Elektrowerkzeuge von Regen oder Nässe fern.** Das Eindringen von Wasser in ein Elektrowerkzeug erhöht das Risiko eines elektrischen Schlages.
 - d) Zweckentfremden Sie das Kabel nicht, um das Elektrowerkzeug zu tragen, aufzuhängen oder um den Stecker aus der Steckdose zu ziehen. Halten Sie das Kabel fern von Hitze, Öl, scharfen Kanten oder sich bewegenden Geräteteilen.** Beschädigte oder verwickelte Kabel erhöhen das Risiko eines elektrischen Schlages.
 - e) Wenn Sie mit einem Elektrowerkzeug im Freien arbeiten, verwenden Sie nur Verlängerungskabel, die auch für den Außenbereich geeignet sind.** Die Anwendung eines für den Außenbereich geeigneten Verlängerungskabels verringert das Risiko eines elektrischen Schlages.
 - f) Wenn der Betrieb des Elektrowerkzeuges in feuchter Umgebung nicht vermeidbar ist, verwenden Sie einen Fehlerstromschutzschalter.** Der Einsatz eines Fehlerstromschutzschalters vermindert das Risiko eines elektrischen Schlages.
- ### 3) Sicherheit von Personen
- a) Seien Sie aufmerksam, Achten Sie darauf, was Sie tun, und gehen Sie mit Vernunft an die Arbeit mit einem Elektrowerkzeug. Benutzen Sie kein Elektrowerkzeug, wenn Sie müde sind oder unter dem Einfluss von Drogen, Alkohol oder Medikamenten stehen.** Ein Moment der Unachtsamkeit beim Gebrauch des Elektrowerkzeuges kann zu ernsthaften Verletzungen führen.
 - b) Tragen Sie persönliche Schutzausrüstung und immer eine Schutzbrille.** Das Tragen persönlicher Schutzausrüstung, wie Staubmaske, rutschfeste Sicherheitsschuhe, Schutzhelm oder Gehörschutz, je nach Art und Einsatz des Elektrowerkzeuges, verringert das Risiko von Verletzungen.
 - c) Vermeiden Sie eine unbeabsichtigte Inbetriebnahme. Vergewissern Sie sich, dass das Elektrowerkzeug ausgeschaltet**

ist, bevor Sie es an den Akku anschließen, es aufnehmen oder tragen. Wenn Sie beim Tragen des Elektrowerkzeuges den Finger am Schalter haben oder das Gerät eingeschaltet an die Stromversorgung anschließen, kann dies zu Unfällen führen.

d) Entfernen Sie Einstellwerkzeuge oder Schraubenschlüssel, bevor Sie das Elektrowerkzeug einschalten. Ein Werkzeug oder Schlüssel, der sich in einem drehenden Geräteteil befindet, kann zu Verletzungen führen.

e) Vermeiden Sie eine abnormale Körperhaltung. Sorgen Sie für einen sicheren Stand und halten Sie jederzeit das Gleichgewicht. Dadurch können Sie das Elektrowerkzeug in unerwarteten Situationen besser kontrollieren.

f) Tragen Sie geeignete Kleidung. Tragen Sie keine weite Kleidung oder Schmuck. Halten Sie Haare und Kleidung fern von sich bewegenden Teilen. Lockere Kleidung, Schmuck oder lange Haare können von sich bewegenden Teilen erfasst werden.

g) Wenn Staubsageradapter oder ähnliche vergewissern Sie sich, dass diese angeschlossen sind und richtig verwendet werden. Verwendung einer Staubabsaugung kann Gefährdungen durch Staub verringern.

h) Vermeiden Sie, durch die häufige Nutzung des Werkzeugs in einen Trott zu verfallen und Prinzipien für die Werkzeugsicherheit zu ignorieren. *Eine unachtsame Aktion kann im Bruchteil einer Sekunde zu schweren Verletzungen führen.*

4) Verwendung und Behandlung des Elektrowerkzeuges

a) Überlasten Sie das Gerät nicht. Verwenden Sie für Ihre Arbeit das dafür bestimmte Elektrowerkzeug. Mit dem passenden Elektrowerkzeug arbeiten Sie besser und sicherer im angegebenen Leistungsbereich.

b) Benutzen Sie kein Elektrowerkzeug, dessen Schalter defekt ist. Ein Elektrowerkzeug, das sich nicht mehr ein- oder ausschalten lässt, ist gefährlich und muss repariert werden.

c) Klemmen Sie den Stecker von der Stromversorgung ab und/oder entfernen Sie den Akku (falls abnehmbar) aus dem Elektrowerkzeug, bevor Sie Geräteeinstellungen vornehmen, Zubehörteile wechseln oder das Gerät weglegen. Diese Vorsichtsmaßnahme verhindert den unbeabsichtigten Start des Elektrowerkzeuges.

d) Bewahren Sie unbenutzte Elektrowerkzeuge außerhalb der Reichweite von Kindern auf. Lassen Sie Personen das Gerät nicht benutzen, die mit diesem nicht vertraut

sind oder diese Anweisungen nicht gelesen haben. Elektrowerkzeuge sind gefährlich, wenn Sie von unerfahrenen Personen benutzt werden.

e) Warten Sie die Elektrowerkzeuge und Zubehör. Kontrollieren Sie, ob bewegliche Teile einwandfrei funktionieren und nicht klemmen, ob Teile gebrochen oder so beschädigt sind, dass die Funktion des Elektrowerkzeuges beeinträchtigt ist. Lassen Sie beschädigte Teile vor dem Einsatz des Gerätes reparieren. Viele Unfälle haben ihre Ursache in schlecht gewarteten Elektrowerkzeugen.

f) Halten Sie Schneidwerkzeuge scharf und sauber. Sorgfältig gepflegte Schneidwerkzeuge mit scharfen Schneidkanten verklemmen sich weniger und sind leichter zu führen.

g) Verwenden Sie Elektrowerkzeug, Zubehör, Einsatzwerkzeuge usw. entsprechend diesen Anweisungen. Berücksichtigen Sie dabei die Arbeitsbedingungen und die auszuführende Tätigkeit. Der Gebrauch von Elektrowerkzeugen für andere als die vorgesehenen Anwendungen kann zu gefährlichen Situationen führen.

h) Halten Sie die Griffe trocken, sauber und frei von Öl und Fett. *Rutschige Griffe und Oberflächen unterbinden die sichere Bedienbarkeit und Kontrolle über das Werkzeug in unerwarteten Situationen.*

5) Verwendung und Behandlung des Akkuwerkzeugs

a) Laden Sie die Akkus nur in Ladegeräten auf, die vom Hersteller empfohlen werden. Für ein Ladegerät, das für eine bestimmte Art von Akku geeignet ist, besteht Brandgefahr, wenn es mit anderen Akkus verwendet wird.

b) Verwenden Sie nur die dafür vorgesehenen Akkus in den Elektrowerkzeugen. Der Gebrauch von anderen Akkus kann zu Verletzungen und Brandgefahr führen.

c) Halten Sie den nicht benutzten Akku fern von Büroklammern, Münzen, Schlüsseln, Nägeln, Schrauben oder anderen kleinen Metallgegenständen, die eine Überbrückung der Kontakte verursachen könnten. Ein Kurzschluss zwischen den Akkukontakten kann Verbrennungen oder Feuer zur Folge haben.

d) Bei falscher Anwendung kann Flüssigkeit aus dem Akku austreten. Vermeiden Sie den Kontakt damit. Bei zufälligem Kontakt mit Wasser abspülen. Wenn die Flüssigkeit in die Augen kommt, nehmen Sie zusätzlich ärztliche Hilfe in Anspruch. Austretende Akkufflüssigkeit kann zu Hautreizungen oder Verbrennungen führen.

e) Verwenden Sie kein Akkupack oder Werkzeug, das beschädigt ist. *Beschädigte oder modifizierte Akkus können unvorhersehbare*

Reaktionen auslösen und zu Bränden, Explosionen oder Verletzungen führen.

f) Setzen Sie das Akkupack oder Werkzeug keinem Feuer oder übermäßig hohen Temperaturen aus. Die Belastung durch Feuer oder Temperaturen über 130 °C kann zur Explosion führen.

g) Befolgen Sie alle Ladeanweisungen, und laden Sie das Akkupack oder Werkzeug nicht außerhalb des in den Anweisungen festgelegten Temperaturbereichs auf.

Ein unsachgemäßer Ladevorgang oder Temperaturen außerhalb des festgelegten Bereichs können den Akku schädigen und die Brandgefahr erhöhen.

6) Service

a) Lassen Sie Ihr Elektrowerkzeug nur von qualifiziertem Fachpersonal und nur mit Original-Ersatzteilen reparieren. Damit wird sichergestellt, dass die Sicherheit des Gerätes erhalten bleibt.

b) Führen Sie niemals Wartungsarbeiten an beschädigten Akkus durch. Die Wartung von Akkupacks darf nur vom Hersteller selbst oder autorisierten Dienstleistern durchgeführt werden.

SICHERHEITSWARNUNGEN FÜR FARBSPRITZPISTOLE

- 1. Machen Sie sich mit der Spritzpistole über der Verwendung vertraut.** Lesen Sie die Bedienungsanleitung sorgfältig durch und beachten Sie die auf dem Gerät angebrachten Warn- und Hinweisschilder.
- 2. Verwenden Sie keine Chemikalien in kommerzieller Qualität oder Chemikalien für kommerzielle oder industrielle Zwecke.** Verwenden Sie nur wasserbasierte Rasen- und Gartenchemikalien in handelsüblicher Qualität.
- 3. Gießen Sie keine heißen oder kochenden Flüssigkeiten in den Tank.** Diese können den Schlauch oder Tank schwächen oder beschädigen.
- 4. Verwenden Sie in diesem Spritzpistole keine ätzenden alkalischen, selbst erhitzenden oder ätzenden sauren Flüssigkeiten.** Diese können Metallteile korrodieren oder den Behälter und Schlauch schwächen.
- 5. Die Risiken der versprühten Chemikalie müssen Ihnen bekannt sein. Lesen Sie alle den Beipackzettel und Behälteretiketten durch, die mit der Chemikalie mitgeliefert werden.** Befolgen Sie die Sicherheitsanweisungen des Chemikalienherstellers.
- 6. Versuchen Sie nicht, dieses Produkt zu modifizieren oder Zubehör herzustellen, das**

nicht für die Verwendung mit diesem Produkt empfohlen wird. Alle derartigen Änderungen oder Modifikationen stellen einen Missbrauch dar und könnten zu einem Gefahnenrisiko führen, das möglicherweise schwere Personenschäden zur Folge haben kann.









7. Versprühen Sie keine entflammaren Materialien und keine Materialien, bei denen solche Risiken nicht bekannt sind.

SICHERHEITSHINWEISE FÜR AKKUPACK

- a) Zellen bzw. Akkupack nicht zerlegen, öffnen oder zerdrücken.**
- b) Akkupack nicht kurzschließen. Akkupacks nicht wahllos in einer Schachtel oder Schublade aufbewahren, wo sie einander kurzschließen oder durch andere leitfähige Materialien kurzgeschlossen werden könnten.** Bei Nichtverwendung des Akkupacks ist dieses von Metallgegenständen fernzuhalten, wie etwa Büroklammern, Münzen, Nägeln, Schrauben oder anderen kleinen Metallgegenständen, wo sich die Batterieklemmen berühren könnten. Das Kurzschließen der Batterieklemmen kann Verbrennungen bzw. einen Brand verursachen.
- c) Zellen bzw. Akkupacks nicht Hitze oder Feuer aussetzen. Lagerung in direktem Sonnenlicht vermeiden.**
- d) Akkupack nicht mechanischen Stößen aussetzen.**
- e) Im Fall, dass Flüssigkeit aus dem Akku austritt, darf diese nicht in Kontakt mit der Haut oder den Augen kommen. Sollte dies dennoch geschehen, den betroffenen Bereich sofort mit viel Wasser spülen und einen Arzt aufsuchen.**
- f) Akkupack sauber und trocken halten.**
- g) Sollten die Klemmen des Akkupacks schmutzig werden, diese mit einem sauberen, trockenen Tuch abwischen.**
- h) Akkupack muss vor Gebrauch aufgeladen werden. Immer diese Anweisungen beachten und den korrekten Ladevorgang ausführen.**
- i) Akkupack bei Nichtverwendung nicht längere Zeit aufladen lassen.**
- j) Nach längerer Lagerung des Gerätes ist es eventuell notwendig, die Zellen oder das Akkupack mehrere Male aufzuladen und zu entladen, um eine optimale Leistung zu erhalten.**
- k) Nur mit dem von Worx bezeichneten Ladegerät aufladen. Kein Ladegerät verwenden, das nicht ausdrücklich für den Gebrauch mit dem Gerät vorgesehen ist.**
- l) Kein Akkupack verwenden, das nicht für den Gebrauch mit dem Gerät vorgesehen ist.**

- m) **Akkupacks von Kindern fernhalten.**
- n) **Die originalen Produktunterlagen zum späteren Nachschlagen aufbewahren.**
- o) **Den Akku bei Nichtverwendung aus dem Gerät nehmen.**
- p) **Ordnungsgemäß entsorgen.**
- q) **Vermischen Sie keine Zellen verschiedener Hersteller, Kapazitäten, Größen oder Typen innerhalb eines Geräts.**
- r) **Halten Sie den Akku von Mikrowellen und hohem Druck fern.**

SYMBOLE

	Zur Reduzierung der Verletzungsgefahr bitte die Bedienungsanleitung durchlesen
	WARNUNG!
	Tragen Sie einen Gehörschutz
	Tragen Sie eine Schutzbrille
	Tragen Sie eine Staubmaske
	Batterien können bei falscher Entsorgung in der Wasserkreislauf gelangen und das Ökosystem bedrohen. Entsorgen Sie alte Batterien nicht im unsortierten Haushaltsabfall.
	Nicht verbrennen
	Elektroprodukte dürfen nicht mit dem normalen Haushaltsmüll entsorgt werden, sondern sollten nach Möglichkeit zu einer Recyclingstelle gebracht werden. Ihre zuständigen Behörden oder Ihr Fachhändler geben Ihnen hierzu gerne Auskunft.

	Lithium-Ionen-Akku: Dieses Produkt wurde mit einem Symbol markiert, das sich auf die 'gesonderte Sammlung' aller Akkupacks und Akkus bezieht. Es wird anschließend recycelt oder demontiert, um die Beeinträchtigung der Umwelt zu verringern. Akkupacks können die Umwelt und menschliche Gesundheit beeinträchtigen, da diese schädliche Substanzen enthalten.
	Stellen Sie sicher, dass der Akku vor dem Wechseln des Zubehörs entfernt wird.
	Schutzhandschuhe tragen

2. KOMPONENTEN

1. **FARBSTRAHLEINSTELLUNG**
2. **LUFTKAPPE**
3. **FARBBEHÄLTER**
4. **ABZUGSHEBEL**
5. **SPRÜHVOLUMENKNOPF**
6. **SCHALTER-FESTSTELLKNOPF**
7. **LUFTSTROMREGELUNG**
8. **AKKU ***
9. **FÜLLBECHER**
10. **DRAHTBÜRSTE**
11. **REINIGUNGSNADEL**
12. **DÜSE***
13. **GARTENSCHLAUCHADAPTER**
14. **BREIT-/HOCHSTRAHLEINSTELLUNG (SIEHE ABB. C1)**

* Abgebildetes oder beschriebenes Zubehör gehört teilweise nicht zum Lieferumfang.

3. TECHNISCHE DATEN

Typenbezeichnung WX020 WX020.X
(020-Bezeichnung der Maschine, repräsentativ
für die kabellose Farbspritzpistole)

	WX020 WX020.X**
Spannung	20 V \approx Max***
Maximaler Druck	20 KPa
Farbviskosität	300 Din-s
Sprühfarbvolumen	1000 g/min (2,6 mm Düse)
Fassungsvermögen des Behälters	1000 ml
Gewicht (Bare-Tool)	0.98 kg

** X=1-999, A-Z, M1-M9 werden nur für verschiedene Kunden verwendet, es gibt keine sicherheitsrelevanten Veränderungen zwischen diesen Modellen.

*** Spannung ohne Arbeitslast gemessen. Anfangsakkuspannung erreicht maximal 20 Volt. Nennspannung ist 18 Volt.

Kategorie	Typ	Kapazität
20V Akkupack	WA3014	4.0 Ah
20V Lader	WA3880	2.0 A

Wir empfehlen Ihnen, sämtliche Zubehörteile beim selben Fachhändler zu beziehen, bei dem Sie auch Ihr Elektrowerkzeug gekauft haben. Weitere Informationen finden Sie auf der Verpackung der Zubehörteile. Auch Ihr Fachhändler berät Sie gerne.

4. INFORMATIONEN ÜBER LÄRM

Gewichteter Schalldruck	L_{pA} : 74,6 dB(A)
Gewichtete Schalleistung	L_{WA} : 85,6 dB(A)
K_{pA} & K_{WA}	3 dB(A)

Tragen Sie einen Gehörschutz.



5. INFORMATIONEN ÜBER VIBRATIONEN

Vibrationsemissionswert $a_h = 1,669 \text{ m/s}^2$

Unsicherheit $K = 1.5 \text{ m/s}^2$

Der angegebene Vibrationsgesamtwert kann und der angegebene Vibrationsemissionswert wurden gemäß Standardprüfverfahren gemessen und können zum Vergleichen eines Werkzeug mit einem anderen verwendet werden.

Der angegebene Vibrationsgesamtwert und der angegebene Vibrationsemissionswert können auch für eine anfängliche Beurteilung der Beeinträchtigung verwendet werden.

! WARNUNG: Die Vibrations- und Lärmemissionen bei der eigentlichen Nutzung des Elektrowerkzeugs können vom angegebenen Wert abweichen, je nachdem, wie das Werkzeug verwendet wird und insbesondere abhängig davon, welcher Werkstücktyp verarbeitet wird, und abhängig von folgenden Beispielen und verschiedenen Einsatzmöglichkeiten des Werkzeugs:

Wie das Werkzeug verwendet wird und Materialien geschnitten oder angebohrt werden. Das Werkzeug ist in gutem Zustand und gut gepflegt. Verwendung des richtigen Zubehörs für das Werkzeug und Gewährleistung seiner Schärfe und seines guten Zustands.

Die Festigkeit des Griffs auf den Handgriffen und, falls Antivibrations- und Lärmschutzzubehör verwendet wird.

Und ob das verwendete Werkzeug dem Design und diesen Anweisungen entsprechend verwendet wird.

Wird dieses Werkzeug nicht anemessen gehandhabt, kann es ein Hand-Arm-Vibrationssyndrom erzeugen.

! WARNUNG: Um genau zu sein, sollte ein Abschätzung des Belastungsgrades aller Arbeitsabschnitte während tatsächlicher Verwendung berücksichtigt werden, z.B. die Zeiten, wenn das Werkzeug ausgeschaltet ist, und wenn es sich im Leerlauf befindet und eigentlich nicht eingesetzt wird. Auf diese Weise kann der Belastungsgrad während der gesamten Arbeitszeit wesentlich gemindert werden.

Hilft dabei, das Risiko der Vibrations- und Lärmbelastung zu minimieren.

Verwenden Sie IMMER scharfe Meißel, Bohrer und Sägeblätter.

Pflegen Sie dieses Werkzeug diesen Anweisungen entsprechend und achten Sie auf eine gute Einfettung (wo erforderlich).

Falls das Werkzeug regelmäßig verwendet werden soll, investieren Sie in Antivibrations- und Lärmschutzzubehör.
Machen Sie einen Arbeitsplan, um die Verwendung von hochvibrierenden Werkzeugen auf mehrere Tage zu verteilen.

6. BETRIEB UND FUNKTIONEN

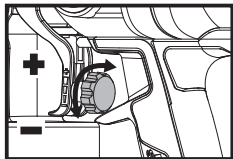

SPRÜHVOLUMENKNOPF
Stellen Sie den Flüssigkeitsstrom durch Drehen des Volumenknopfes am Abzug der Spritzpistole ein

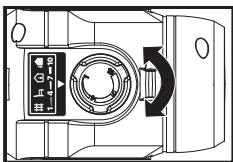

LUFTSTROMREGELUNG
Der Luftstrom kann durch Drehen des Luftstromreglers von 1-10 eingestellt werden.

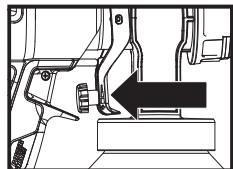

ABZUGHEBEL
Ziehen Sie den Abzug, um Farbflüssigkeit aus dem Farbbehälter zur Düseneinheit zu fördern, wo sie versprüht wird.

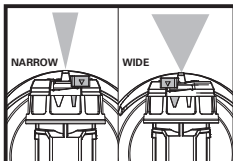

SPRÜHBREITENKNOPF
Der Knopf für die Sprühbreite bestimmt die Breite des Farbstrahls.

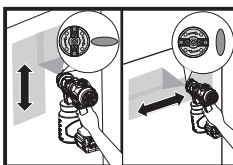

HORIZONTALE/ VERTIKALE STRAHLEINSTELLUNG
Stellen Sie den Sprühstrahl durch Drehen der Düse ein. Vertikales Sprühbild ('auf-und-ab'-Sprühbewegung)
Horizontales Sprühbild ('seitliche' Sprühbewegung)

7. BESTIMMUNGSGEMÄSSER GEBRAUCH

Innen- und Außenanstrich sowie Beizen von Terrassen, Außenmöbeln, Zäunen und Wänden

8. HINWEISE ZUM BETRIEB



HINWEIS: Lesen Sie das Handbuch vor Inbetriebnahme des Werkzeuges sorgfältig durch.

MONTAGE UND BEDIENUNG

MASSNAHME	ABBILDUNG
VOR INBETRIEBNAHME	
<p>Aufbereitung der Flüssigkeit</p> <ul style="list-style-type: none"> - Rühren Sie die Farbflüssigkeit gründlich um. - Füllen Sie den Farbbehälter bis zur gewünschten Höhe, wenn die Flüssigkeit entsprechend verdünnt**** und abgeseiht wurde. 	Siehe Bild A1, A2, A3, A4
<p>Montage der Turbine</p> <p>HINWEIS: Drücken und drehen Sie den Ein-/Aus-Schalter im Uhrzeigersinn, um das Gerät während des Betriebs zu sperren.</p>	Siehe Bild B1
<p>Ansaugrohr ausrichten</p> <ul style="list-style-type: none"> - Das Rohrende sollte zur Vorderseite der Düse zeigen, wenn nach unten gesprüht wird - Das Rohrende sollte zur Rückseite der Düse zeigen, wenn nach oben gesprüht wird 	Siehe Bild B2
<p>Montage des Behälters</p> <p>HINWEIS: Stellen Sie sicher, dass der Behälter fest angezogen ist.</p>	Siehe Bild B3
Einstellung der Farbmenge	
<p>Auswahl der richtigen Düse entsprechend Ihrer Arbeit</p> <p>Verwenden Sie einen Schraubendreher (nicht im Lieferumfang enthalten), um die Düse herauszunehmen und durch eine passende Düse entsprechend Ihrer Arbeit zu ersetzen.</p> <p>HINWEIS: Je kleiner der Durchmesser der Düse ist, desto feiner sind die Arbeiten, die sie bewältigen kann.</p>	Siehe Bild C1, C2, C3

Einstellung des Sprühvolumens - Drehen Sie den Sprühvolumenknopf am Abzug im Uhrzeigersinn, um das Sprühvolumen zu erhöhen. - Drehen Sie den Sprühvolumenknopf am Abzug gegen den Uhrzeigersinn, um das Sprühvolumen zu vermindern.	Siehe Bild D1
Einstellen des Luftstroms Drehen Sie den Luftstromregler von 1-10 Ihrem Bedarf entsprechend.	Siehe BildD2
Einstellung des Sprühbildes	
Einstellen der Sprühform - Vertikales Sprühbild ('auf-und-ab'-Sprühbewegung) - Horizontales Sprühbild ('seitliche' Sprühbewegung)	Siehe Bild E
Einstellen der Sprühbreite - Breites Sprühbild (zum Sprühen großer Flächen) - Schmales Sprühbild (zum Sprühen kleiner Bereiche, Ecken und Kanten)	Siehe Bild F
BEDIENUNG	
Prüfen des Akkuladestands HINWEIS: Abb.G1 gilt nur für das Akkupack mit Akkustandanzeige..	Siehe Bild G1

Aufladen des Akkus	Siehe Bild G2
Einsetzen des Akkupacks	Siehe Bild G3
Drücken Sie den Abzug  BENUTZERTIPPS 1. Positionieren Sie das Werkzeug je nach gewünschter Sprühbildgröße sechs 15 - 20 cm von der Sprühfläche entfernt und sprühen Sie parallel zur Oberfläche mit gleichmäßigen Durchgängen und gleichmäßiger Geschwindigkeit. 2. Tragen Sie beim ersten Durchgang eine dünne Schicht der Farbe auf und lassen Sie sie trocknen, bevor Sie eine zweite, etwas dickere Schicht auftragen. 3. Es wird empfohlen, den Abzug zuerst teilweise zu betätigen, um die Turbine zu starten, bevor ein Sprühdurchgang durchgeführt wird.	Siehe Bild H

**** Für die meisten Flüssigkeiten ist es nicht notwendig, wenn die Düse mit einem größeren Durchmesser verwendet wird. Bei Verwendung mit der Düse mit kleinerem Durchmesser kann eine Verdünnung erforderlich sein, um ein feineres Ergebnis zu erzielen. Wenn eine Verdünnung erforderlich ist, verwenden Sie den Füllbecher, um die gewünschte Einstellung vorzunehmen (siehe Abb. A3).

9. AUSWAHL VON DÜSEN UND DRUCK

Siehe Tabelle für den empfohlenen Spritzdruck für Ihre Farbe.

	Farben					
	Innenraumbeizen /Innen- und Außenreinigungen	Massivholzbeizen für den Außeneinsatz	Grundierungen	Emale	Latex-Farben für den Innenbereich	Latex-Farben für den Außenbereich
Geschwindigkeitssteuerung	1-5	6-10	6-10	6-10	6-10	6-10
Düsengröße						
1.5 mm(Weiß)	✓	✓				
1.8 mm(Schwarz)	✓	✓				
2.2 mm(Rot)			✓	✓	✓	
2.6 mm(Blau)			✓	✓	✓	✓

10. REINIGEN

Hinweis: Verwenden Sie bei der Reinigung geeignete Reinigungslösungen (warmes Seifenwasser für Latexflüssigkeiten; Spiritus für Flüssigkeiten auf Ölbasis).

(1) SCHNELLE REINIGUNG MIT DEM GARTENSCHLAUCH (NUR BEI WASSERFARBE) (SIEHE ABB. I1, I2, I3)

Entfernen Sie den Akku-Pack und den Behälter. Montieren Sie den Gartenschlauchadapter an das Gerät. Schließen Sie ein Ende des Gartenschlauchs an den Adapter und das andere Ende an den Wasserhahn an. Drücken Sie den Abzug für eine schnelle Reinigung.

(2) REINIGUNG DER FARBRESTE NACH GEBRAUCH WASSERFREIE FARBEN GERÄTESPÜLUNG (SIEHE ABB. J1, J2, J3, J4)

Entfernen Sie den Akku. Zum Entlasten eines eventuell vorhandenen Restdruckes, den Behälter um 1/2 Umdrehung lösen, aber nicht ganz entfernen. Drücken Sie leicht am Abzug, so dass die Farbe aus der Düse in den Behälter zurückläuft. Schrauben Sie den Behälter ab und entfernen Sie ihn. Entleeren Sie die Farbreste. Füllen Sie eine kleine Menge der entsprechenden Reinigungslösung in den Behälter. Montieren Sie den Behälter und setzen Sie den Akku ein. Sprühen Sie die Reinigungslösung an einen sicheren Ort leer.

(3) SAUGROHR- UND DÜSENREINIGUNG (SIEHE ABB. K1, K2, K3)

Entfernen Sie den Akku-Pack. Schrauben Sie die Schraubenmutter ab und entfernen Sie die Luftkappe und die Düse. Reinigen Sie die Düse mit einer Reinigungsnadel und das Saugrohr mit einer Drahtbürste.

11. AUFBEWAHRUNG

Lagern Sie Ihr Werkzeug immer an einem trockenen Platz. Sorgen Sie dafür, dass bei staubigen Arbeiten die Lüftungsöffnungen frei sind. Gelegentlich sind durch die Lüftungsschlitze hindurch Funken zu sehen. Dies ist normal und wird Ihr Werkzeug nicht beschädigen.

BEI AKKUWERKZEUGEN

Der Umgebungstemperaturbereich für Werkzeug und Akku bei der Anwendung und Lagerung liegt zwischen 0°C und 45°C.
Der empfohlene Umgebungstemperaturbereich für die Ladestation liegt zwischen 0°C und 40°C.

UMWELTSCHUTZ



Elektroprodukte dürfen nicht mit dem normalen Haushaltsmüll entsorgt werden, sondern sollten nach Möglichkeit zu einer Recyclingstelle gebracht werden. Ihre zuständigen Behörden oder Ihr Fachhändler geben Ihnen hierzu gerne Auskunft.

12. PROBLEMLÖSUNG

Problem	Ursachen	Abhilfe
Wenig oder kein Farbdurchfluss	<ol style="list-style-type: none"> 1. Düse verstopft 2. Saugrohr verstopft 3. Farbdurchfluss zu niedrig eingestellt. 4. Saugrohr lose 5. Kein Druckaufbau im Behälter 6. Sprayflüssigkeit ist zu dickflüssig. 	<ol style="list-style-type: none"> 1. Reinigen 2. Reinigen 3. Erhöhung der Farbmenge 4. Saugrohr fest andrehen 5. Behälter fest andrehen 6. Die Farbe verdünnen ****.
Farbe läuft aus	<ol style="list-style-type: none"> 1. Düse lose 2. Düse verschlissen 3. Farbansammlung an Luftkappe und Düse 	<ol style="list-style-type: none"> 1. Anziehen 2. Auswechseln 3. Reinigen
Sprühbild ist zu dick, läuft und rinnt ab	<ol style="list-style-type: none"> 1. Farbdurchfluss zu hoch eingestellt. 2. Zu viel Farbe aufgetragen. 3. Düse verunreinigt 4. Zu geringer Druckaufbau im Behälter 5. Sprayflüssigkeit ist zu dickflüssig. 	<ol style="list-style-type: none"> 1. Verminderung der Farbmenge 2. Farbdurchfluss einstellen oder Bewegungsfrequenz der Spritzpistole erhöhen. 3. Auswechseln 4. Behälter fest andrehen. 5. Farbe verdünnen ****.
Spritzstrahl pulsiert	<ol style="list-style-type: none"> 1. Farbe läuft aus dem Behälter aus. 	<ol style="list-style-type: none"> 1. Nachfüllen
Zu starke Übersprühung	<ol style="list-style-type: none"> 1. Abstand zum Spritzobjekt zu groß 	<ol style="list-style-type: none"> 1. Spritzabstand verringern (15 cm – 20 cm ist ideal).
Das Sprühbild ist sehr dünn und fleckig	<ol style="list-style-type: none"> 1. Zu schnelles Bewegen der Spritzpistole. 2. Farbdurchfluss zu niedrig eingestellt. 	<ol style="list-style-type: none"> 1. Stellen Sie den Farbdurchfluss ein oder verringern Sie die Bewegungsfrequenz der Spritzpistole. 2. Erhöhen Sie die Farbmenge.

25

13. KONFORMITÄTSERKLÄRUNG

Wir,
Positec Germany GmbH
Postfach 32 02 16, 50796 Cologne, Germany

Erklären im Namen von Positec, dass das Produkt
Beschreibung **Akkubetriebene Farbspritzpistole**
Typenbezeichnung **WX020 WX020.X**
(020-Bezeichnung der Maschine, repräsentativ für die kabellose Farbspritzpistole)
Funktionen **Sprühfarbe**

den Bestimmungen der folgenden Richtlinien entspricht:
2006/42/EC, 2014/30/EU, 2011/65/EU&(EU)2015/863

Werte nach
EN 62841-1, EN 50580, EN 55014-1, EN 55014-2

Zur Kompilierung der technischen Datei ermächtigte Person

Name Marcel Filz
Anschrift Positec Germany GmbH
Postfach 32 02 16, 50796 Cologne, Germany



2021/08/04
Allen Ding
Stellvertretender Cheffingenieur,
Prüfung und Zertifizierung
Positec Technology (China) Co., Ltd
18, Dongwang Road, Suzhou Industrial Park,
Jiangsu 215123, P.R. China



SOMMAIRE

1. CONSIGNES DE SCURITÉ
2. LISTE DES COMPOSANTS
3. CARACTÉRISTIQUES TECHNIQUES
4. INFORMATIONS RELATIVES AU BRUIT
5. INFORMATIONS RELATIVE AUX VIBRATIONS
6. CONTRÔLES ET FONCTIONS
7. UTILISATION CONFORME
8. INSTRUCTIONS D'UTILISATION
9. SÉLECTION DE BUSE ET DE PRESSION
10. NETTOYAGE
11. STOCKAGE
12. DÉPANNAGE
13. DÉCLARATION DE CONFORMITÉ

1. CONSIGNES DE SCURITÉ SÉCURITÉ DU PRODUIT AVERTISSEMENTS DE SÉCURITÉ GÉNÉRAUX POUR L'OUTIL



AVERTISSEMENT Lire l'ensemble des mises en garde, instructions, illustrations et spécifications fourni avec cet outil électrique.

Ne pas suivre toutes les instructions énumérées ci-dessous peut conduire à une électrocution, un incendie et / ou des blessures graves.

Conserver tous les avertissements et toutes les instructions pour pouvoir s'y reporter ultérieurement.

Le terme «outil» dans les avertissements fait référence à votre outil électrique alimenté par le secteur (avec cordon d'alimentation) ou votre outil fonctionnant sur batterie (sans cordon d'alimentation).

- 1) **Sécurité de la zone de travail**
 - a) **Conserver la zone de travail propre et bien éclairée.** Les zones en désordre ou sombres sont propices aux accidents.
 - b) **Ne pas faire fonctionner les outils électriques en atmosphère explosive, par exemple en présence de liquides inflammables, de gaz ou de poussières.** Les outils électriques produisent des étincelles qui peuvent enflammer les poussières ou les fumées.
 - c) **Maintenir les enfants et les personnes présentes à l'écart pendant l'utilisation de l'outil.** Les distractions peuvent vous faire perdre le contrôle de l'outil.

- 2) **Sécurité électrique**
 - a) **Il faut que les fiches de l'outil électrique soient adaptées au socle. Ne jamais modifier la fiche de quelque façon que ce soit. Ne pas utiliser d'adaptateurs avec des outils à branchement de terre.** Des fiches non modifiées et des socles adaptés réduiront le risque de choc électrique.
 - b) **Eviter tout contact du corps avec des surfaces reliées à la terre telles que les tuyaux, les radiateurs, les cuisinières et les réfrigérateurs.** Il existe un risque accru de choc électrique si votre corps est relié à la terre.
 - c) **Ne pas exposer les outils à la pluie ou à des conditions humides. La pénétration d'eau à l'intérieur d'un outil augmentera le risque de choc électrique.**
 - d) **Ne pas maltraiter le cordon. Ne jamais utiliser le cordon pour porter, tirer ou débrancher l'outil. Maintenir le cordon à l'écart de la chaleur, du lubrifiant, des arêtes ou des parties en mouvement.** Des cordons endommagés ou emmêlés augmentent le risque de choc électrique.
 - e) **Lorsqu'on utilise un outil à l'extérieur, utiliser un prolongateur adapté à l'utilisation extérieure.** L'utilisation d'un cordon adapté à l'utilisation extérieure réduit le risque de choc électrique.
 - f) **Si l'usage d'un outil dans un emplacement humide est inévitable, utiliser une alimentation protégée par un dispositif à courant différentiel résiduel (DDR).** L'usage d'un DDR réduit le risque de choc électrique.

3) Sécurité des personnes

- a) **Restez vigilant, regardez ce que vous êtes en train de faire et faites preuve de bon sens dans votre utilisation de l'outil. Ne pas utiliser un outil lorsque vous êtes fatigué ou sous l'emprise de drogues, d'alcool ou de médicaments.** Un moment d'inattention en cours d'utilisation d'un outil peut entraîner des blessures graves des personnes.
- b) **Utiliser un équipement de sécurité. Toujours porter une protection pour les yeux.** Les équipements de sécurité tels que les masques contre les poussières, les chaussures de sécurité antidérapantes, les casques ou les protections acoustiques utilisés pour les conditions appropriées réduiront les blessures de personnes.
- c) **Éviter tout démarrage intempestif. S'assurer que l'interrupteur est en position arrêté avant de brancher l'outil au secteur et/ ou au bloc de batteries, de le ramasser ou de le porter.** Porter les outils en ayant le doigt sur l'interrupteur ou brancher des outils dont

l'interrupteur est en position marche est source d'accidents.

- d) Retirer toute clé de réglage avant de mettre l'outil en marche.** Une clé laissée fixée sur une partie tournante de l'outil peut donner lieu à des blessures de personnes.
 - e) Ne pas se précipiter. Garder une position et un équilibre adaptés à tout moment.** Cela permet un meilleur contrôle de l'outil dans des situations inattendues.
 - f) S'habiller de manière adaptée. Ne pas porter de vêtements amples ou de bijoux. Garder les cheveux et les vêtements à distance des parties en mouvement.** Des vêtements amples, des bijoux ou les cheveux longs peuvent être pris dans des parties en mouvement.
 - g) Si des dispositifs sont fournis pour le raccordement d'équipements pour l'extraction et la récupération des poussières, s'assurer qu'ils sont connectés et correctement utilisés.** Utiliser des collecteurs de poussière peut réduire les risques dus aux poussières.
 - h) Ne pas laisser les habitudes acquises au cours d'une utilisation fréquente des outils nous rendre complaisants et ignorer les principes de sécurité de l'outil.** Une action imprudente peut entraîner des blessures graves en une fraction de seconde.
- 4) Utilisation et entretien de l'outil**
- a) Ne pas forcer l'outil. Utiliser l'outil adapté à votre application.** L'outil adapté réalisera mieux le travail et de manière plus sûre au régime pour lequel il a été construit.
 - b) Ne pas utiliser l'outil si l'interrupteur ne permet pas de passer de l'état de marche à arrêt et vice versa.** Tout outil qui ne peut pas être commandé par l'interrupteur est dangereux et il faut le réparer.
 - c) Débrancher la prise de la source d'alimentation et / ou retirer la batterie, si elle est amovible, de l'outil, avant tout réglage, changement d'accessoires ou avant de ranger l'outil.** De telles mesures de sécurité préventives réduisent le risque de démarrage accidentel de l'outil.
 - d) Conserver les outils à l'arrêt hors de la portée des enfants et ne pas permettre à des personnes ne connaissant pas l'outil ou les présentes instructions de le faire fonctionner.** Les outils sont dangereux entre les mains d'utilisateurs novices.
 - e) Entretien des outils et accessoires électriques. Vérifier qu'il n'y a pas de mauvais alignement ou de blocage des parties mobiles, des pièces cassées ou toute autre condition pouvant affecter le fonctionnement de l'outil. En cas de**

dommages, faire réparer l'outil avant de l'utiliser. De nombreux accidents sont dus à des outils mal entretenus.

- f) Garder affûtés et propres les outils permettant de couper.** Des outils destinés à couper correctement entretenus avec des pièces coupantes tranchantes sont moins susceptibles de bloquer et sont plus faciles à contrôler.
 - g) Utiliser l'outil, les accessoires et les lames etc., conformément à ces instructions, en tenant compte des conditions de travail et du travail à réaliser.** L'utilisation de l'outil pour des opérations différentes de celles prévues pourrait donner lieu à des situations dangereuses.
 - h) Maintenir les poignées et les surfaces de préhension sèches, propres et exemptes d'huile et de graisse.** Des poignées et surfaces de préhension glissantes ne permettent pas une manipulation et un contrôle de l'outil en toute sécurité en cas d'imprévu.
- 5) Utilisation des outils fonctionnant sur batteries et précautions d'emploi**
- a) Ne recharger qu'avec le chargeur spécifié par le fabricant.** Un chargeur qui est adapté à un type de bloc de batteries peut entraîner un risque d'incendie lorsqu'il est utilisé avec un autre type de bloc de batteries.
 - b) N'utiliser les outils qu'avec des blocs de batteries spécifiquement désignés.** L'utilisation de tout autre bloc de batteries peut entraîner un risque de blessure et d'incendie.
 - c) Lorsqu'un bloc de batteries n'est pas utilisé, le maintenir à l'écart de tout autre objet métallique, par exemple trombones, pièces de monnaie, clés, clous, vis ou autres objets de petite taille qui peuvent donner lieu à une connexion d'une borne à une autre.** Le court-circuitage des bornes d'une batterie entre elles peut causer des brûlures ou un incendie.
 - d) Dans de mauvaises conditions, du liquide peut être éjecté de la batterie; éviter tout contact. En cas de contact accidentel, nettoyer à l'eau. Si le liquide entre en contact avec les yeux, rechercher en plus une aide médicale.** Le liquide éjecté des batteries peut causer des irritations ou des brûlures.
 - e) N'utilisez pas de batterie ou d'outil endommagé ou modifié.** Des batteries endommagées ou modifiées peuvent se comporter de façon imprévisible et causer un incendie, une explosion ou un risque de blessure.
 - f) N'exposez pas une batterie ou un outil à un incendie ou à une température excessive.** L'exposition à un incendie ou une température supérieure à 130 °C peut causer une explosion.
 - g) Suivez toutes les instructions de charge et ne rechargez pas la batterie ou l'outil en dehors de la plage de température spécifiée dans les instructions.** Recharger la batterie

de façon inappropriée ou en dehors de la plage de température spécifiée peut l'endommager et augmente le risque d'incendie.

6) Maintenance et entretien

- a) **Faire entretenir l'outil par un réparateur qualifié utilisant uniquement des pièces de rechange identiques.** Cela assurera le maintien de la sécurité de l'outil.
- b) **Ne réviser jamais de batteries endommagées.** La révision de batteries doit uniquement être effectuée par le fabricant ou les prestataires de service autorisés.

AVERTISSEMENTS DE SÉCURITÉ DE PINCEAU PNEUMATIQUE

1. **Connaissez votre pulvérisateur.** Lisez et comprenez le manuel de l'opérateur et observez les avertissements et les étiquettes d'instructions apposées sur l'outil.
2. **N'utilisez pas de produits chimiques de qualité commerciale ou de produits chimiques à des fins commerciales ou industrielles.** Utilisez uniquement des produits chimiques grand public à base d'eau pour la pelouse et le jardin.
3. **Ne versez pas de liquides chauds ou bouillants dans le réservoir.** Ceux-ci peuvent affaiblir ou endommager le tuyau ou le réservoir.
4. **N'utilisez pas de liquides autochauffants caustiques (alcalins) ou corrosifs (acides) dans ce pulvérisateur.** Ceux-ci peuvent corroder les pièces métalliques ou affaiblir le réservoir et le tuyau.
5. **Connaitre le contenu du produit chimique pulvérisé.** Lisez toutes les fiches de données de sécurité (FS) et les étiquettes des récipients fournies avec le produit chimique. Suivez les instructions de sécurité du fabricant du produit chimique.
6. **Ne tentez pas de modifier ce produit ou de créer des accessoires non recommandés pour l'utilisation de ce produit.** Toute altération ou modification de ce type constitue une mauvaise utilisation et pourrait entraîner une condition dangereuse pouvant entraîner des blessures graves.
7. **Ne pas vaporiser de matériau inflammable et de matériau dont le danger n'est pas connu.**









MISES EN GARDE CONCERNANT LA BATTERIE



- a) La batterie et les piles secondaires ne doivent

pas être ouvertes, démontées ou broyées.

- b) **La batterie ne doit pas être court-circuitée. Évitez de mettre la batterie en vrac dans une boîte ou dans un tiroir où elles risqueraient de se court-circuiter entre elles ou au contact d'autres objets métalliques.** Après usage, évitez tout contact de la batterie avec d'autres objets métalliques de petite taille (trombones, pièces, clés, clous, vis etc.) susceptibles de court-circuiter les pôles. Un court-circuit entre les pôles de la batterie peut être à l'origine de brûlures ou d'un incendie.
- c) **La batterie ne doit pas être exposée au feu et à la chaleur.** Évitez de la ranger à la lumière du soleil.
- d) **La batterie et les piles ne doivent pas être soumises à des chocs mécaniques.**
- e) **En cas de fuite des piles, évitez tout contact du liquide avec la peau et les yeux. En cas de contact, rincez abondamment la surface touchée avec de l'eau et appelez les urgences.**
- f) **La batterie et les piles doivent rester propres et sèches.**
- g) **Si la batterie ou les piles se salissent, essuyez-les avec un chiffon propre et sec.**
- h) **La batterie et les piles doivent être chargées avant usage. Utilisez toujours le chargeur adéquat, et respectez les instructions du fabricant ou le mode d'emploi de l'appareil concernant la procédure de recharge.**
- i) **Évitez de laisser une batterie se charger pendant trop longtemps lorsqu'elle n'est pas utilisée.**
- j) **Après de longues périodes d'inutilisation, il peut être nécessaire de charger et décharger la batterie et les piles à plusieurs reprises avant que celles-ci ne retrouvent leur capacité maximale.**
- k) **N'utilisez pas d'autre chargeur que celui spécifié par Worx. N'utilisez pas d'autre chargeur que celui spécifiquement fourni avec l'appareil.**
- l) **N'utilisez en aucun cas une batterie autre que celle prévue pour cet appareil.**
- m) **La batterie doit être tenue hors de portée des enfants.**
- n) **Gardez la documentation d'origine du produit afin de pouvoir vous y référer ultérieurement.**
- o) **Enlevez la batterie de l'appareil lorsque vous ne l'utilisez pas.**
- p) **Respectez les procédures de mise au rebut.**
- q) **Ne pas mélanger des piles de fabrication, capacité, taille ou type différents dans un appareil.**
- r) **Protégez la batterie des micro-ondes et des hautes pressions.**

SYMBOLES

	Pour réduire le risque de blessure, l'utilisateur doit lire le mode d'emploi.
	Avertissement
	Porter une protection pour les oreilles
	Porter une protection pour les yeux
	Porter un masque contre la poussière
	Les batteries peuvent entrer dans le cycle de l'eau si elles sont éliminées de façon inappropriée, ce qui peut être dangereux pour l'écosystème. Ne pas éliminer les batteries usagées comme un déchet municipal non trié.
	Ne pas brûler
	Les déchets d'équipements électriques et électroniques ne doivent pas être déposés avec les ordures ménagères. Ils doivent être collectés pour être recyclés dans des centres spécialisés. Consultez les autorités locales ou votre revendeur pour obtenir des renseignements sur l'organisation de la collecte.
	Batterie Li-Ion Ce produit comporte un symbole de « Collecte séparée » de toutes les batteries. Il sera ensuite recyclé ou démantelé, afin de réduire l'impact sur l'environnement. Les batteries peuvent être dangereuses pour l'environnement et la santé humaine, car elles contiennent des substances dangereuses.

	S'assurer d'avoir retiré la batterie avec de changer les accessoires.
	Portez des gants de protection

2. LISTE DES COMPOSANTS

1.	LEVIER DE LARGEUR DE VAPORISATION
2.	CAPUCHON D'AIR
3.	RÉSERVOIR À LIQUIDE
4.	PONTET
5.	MOLETTE DE VOLUME
6.	MOLETTE VERROU ON/OFF
7.	CONTRÔLE DU DÉBIT D'AIR
8.	PACK BATTERIE *
9.	TASSE DE REMPLISSAGE
10.	BROSSE MÉTALLIQUE
11.	AIGUILLE DE DÉBOUCHAGE
12.	BUSE*
13.	ADAPTATEUR DE TUYAU D'ARROSAGE
14.	OREILLE DE BOUCHON D'AIR (VOIR FIG. C1)

* Les accessoires reproduits ou décrits ne sont pas tous compris avec le modèle standard livré.

3. CARACTÉRISTIQUES TECHNIQUES

Type de désignation **WX020 WX020.X**
(020-désignation des machines représentatives de vaporisateur à peinture sur batterie)

	WX020 WX020.X**
Tension	20 V \approx Max***
Pression maximale	20 KPa

Viscosité de la peinture	300 Din-s
Volume de couleur vaporisée	1000 g/min (buse de 2,6 mm)
Volume du réservoir	1000 ml
Poids (Outil nu)	0.98 kg

** X = 1-999, A-Z, M1-M9, la seule différence entre ces modèles est que les clients visés sont différents. Il n'y a pas de changement concernant la sécurité.
 *** La tension est mesurée à vide. La tension initiale de la batterie atteint un maximum de 20 volts. La tension nominale est de 18 volts.

Catégorie	Type	Capacité
20V Batterie	WA3014	4.0 Ah
20V Chargeur	WA3880	2.0 A

Nous recommandons d'acheter tous les accessoires dans le magasin d'acquisition de l'outil. Pour plus d'informations, se référer à l'emballage des accessoires. Le personnel du magasin est également là pour vous conseiller.

4. INFORMATIONS RELATIVES AU BRUIT

Niveau de pression acoustique pondéré A L_{PA} : 74,6 dB(A)

Niveau de puissance acoustique pondéré A L_{WA} : 85,6 dB(A)

K_{PA} & K_{WA} 3 dB(A)

Porter une protection pour les oreilles.



5. INFORMATIONS RELATIVE AUX VIBRATIONS

Valeur d'émission de vibrations: $a_h = 1,669 \text{ m/s}^2$

Incertitude K = 1,5 m/s^2

La valeur totale de vibration déclarée et la valeur d'émission de bruit déclarée ont été mesurées conformément à la méthode d'essai standard et peuvent être utilisées pour comparer un outil à un autre.

La valeur totale de vibration déclarée et la valeur d'émission de bruit déclarée peuvent également être utilisées lors d'une évaluation préliminaire de l'exposition.

AVERTISSEMENT: les vibrations et les émissions de bruit au cours de l'utilisation réelle de l'outil électrique peuvent varier de la valeur déclarée en fonction du mode d'utilisation de l'outil, en particulier du type de pièce traité selon les exemples suivants et d'autres variations concernant le mode d'utilisation de l'outil:
 Comment l'outil est utilisé et quels matériaux sont coupés ou percés.

L'outil est en bon état et bien entretenu.
 L'utilisation du bon accessoire pour l'outil et l'assurance qu'il est affûté et en bon état.
 La force avec laquelle vous serrez les poignées et l'utilisation éventuelle d'un quelconque accessoire anti-bruit et anti-vibration.
 Et l'outil est utilisé comme prévu dans sa conception et dans les présentes instructions.

Cet outil peut causer un syndrome de vibration du bras et de la main s'il n'est pas correctement géré.

AVERTISSEMENT: Pour être précise, une évaluation du niveau d'exposition en conditions réelles d'utilisation doit également tenir compte de toutes les parties du cycle d'utilisation telles que les moments où l'outil est éteint, et ceux où il fonctionne au ralenti mais ne réalise pas réellement de tâche. Ceci peut réduire de façon significative le niveau d'exposition et la période de fonctionnement totale. Facteurs contribuant à minimiser votre risque d'exposition aux vibrations et au bruit.
 Utilisez TOUJOURS des ciseaux, des forets et des lames affûtés.
 Entretenez cet outil en accord avec les présentes instructions et maintenez-le lubrifié (si approprié).
 Si l'outil doit être fréquemment utilisé, investissez dans des accessoires anti-bruit et anti-vibration. Planifiez votre travail pour étaler toute utilisation d'outil à fortes vibrations sur plusieurs jours.

6. CONTRÔLES ET FONCTIONS

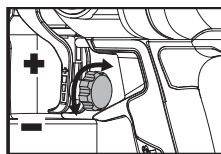

MOLETTE DE VOLUME
 Réglez le débit de liquide en faisant tourner la molette de volume sur la gâchette du vaporisateur.

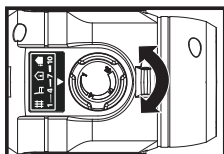

CONTRÔLE DU DÉBIT D'AIR

Le débit d'air peut être réglé entre 1-10 en faisant tourner le contrôle de débit d'air.

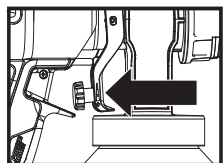

PONTET

Tirez sur la gâchette pour faire passer le liquide à vaporiser du conteneur à la buse, qui le vaporisera.

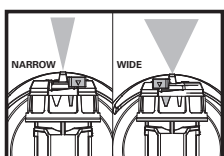

LEVIER DE LARGEUR DE VAPORISATION

Le levier de largeur de vaporisation détermine la largeur couverte

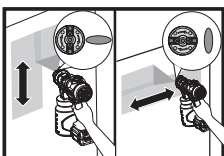

OREILLE DE BOUCHON D'AIR

Réglez le motif de vaporisation en faisant tourner les oreilles du bouchon d'air.

Motif horizontal (mouvement de vaporisation vertical)

Motif vertical (mouvement de vaporisation horizontal)

Préparation du liquide

- Mélangez le liquide soigneusement.
- Remplissez le conteneur de liquide au niveau désiré lorsque le liquide a été correctement dilué**** et filtré.

Voir fig. A1, A2, A3, A4

Assemblage de la turbine

REMARQUE : enfoncez et faites tourner la molette de verrouillage on/off dans le sens horaire pour l'utilisation.

Voir fig. B1

Aligner le tuyau de montée

- L'extrémité du tube doit être orientée dans le sens de l'avant de la buse si la vaporisation est vers le bas.

- L'extrémité du tube doit être orientée dans le sens de l'arrière de la buse si la vaporisation est vers le haut.

Voir fig. B2

Assemblage du conteneur

REMARQUE : Assurez-vous que le conteneur est fermement serré.

Voir fig. B3

Réglage du débit de liquide

Sélectionner la buse correcte pour votre tâche

Retirez la buse avec un tournevis (non inclus), et remplacez-la par celle adaptée à la tâche à effectuer.

REMARQUE : sélectionnez une buse plus petite pour les travaux délicats.

Voir fig. C1, C2, C3

Régler le volume

- Faites tourner la molette de volume dans le sens horaire pour augmenter le volume.

- Faites tourner la molette de volume dans le sens anti-horaire pour réduire le volume.

Voir fig. D1

Régler le débit d'air

Faites tourner le contrôle du débit d'air entre 1 et 10 selon votre tâche..

Voir fig. D2

Réglage du motif de vaporisation

Ajuster la forme de la vaporisation

- Motif horizontal (mouvement de vaporisation vertical)
- Motif vertical (mouvement de vaporisation horizontal)

Voir fig. E

7. UTILISATION CONFORME

Peinture en intérieur et en extérieur des terrasses en bois, meubles d'extérieur, des barrières et des murs.

8. INSTRUCTIONS D'UTILISATION

REMARQUE : Avant d'utiliser cet outil, lire attentivement le mode d'emploi.

ASSEMBLAGE ET FONCTIONNEMENT

ACTION	ILLUSTRATION
AVANT UTILISATION	

<p>Ajuster la largeur de la vaporisation - Motif large (pour couvrir de larges surfaces) - Motif étroit (pour couvrir de plus petites surfaces, coins et bordures)</p>	<p>Voir fig.F</p>
<p>FONCTIONNEMENT</p>	
<p>Vérification de l'état de charge de la batterie REMARQUE: La Fig. G1 s'applique uniquement à la batterie avec témoin lumineux de batterie.</p>	<p>Voir fig. G1</p>
<p>Chargement la batterie</p>	<p>Voir fig. G2</p>
<p>Installation de la batterie</p>	<p>Voir fig. G3</p>
<p>Appuyez sur la gâchette</p> <p> CONSEILS AUX UTILISATEURS</p> <p>1. Positionnez l'outil entre 15-20cm de la surface à peindre, selon le motif de vaporisation désiré. Vaporisez parallèlement à la surface en mouvements et vitesses réguliers. 2. Appliquez une mince couche de liquide lors du premier passage et laissez sécher avant d'en appliquer une seconde, légèrement plus épaisse. 3. Il est recommandé d'appuyer partiellement sur la gâchette d'abord pour allumer la turbine avant de faire une couche de vaporisation.</p> <p>Voir fig. H</p>	

****Cela n'est pas nécessaire pour la majorité des liquides avec la buse de large diamètre. Pour une utilisation avec la buse de plus petit diamètre, cela peut être nécessaire pour effectuer des travaux plus délicats. S'il est nécessaire de diluer le liquide, utilisez la tasse de remplissage pour ajuster comme requis (voir Fig. A3)

9. SÉLECTION DE BUSE ET DE PRESSION

Consultez le tableau pour connaître la pression de vaporisation de votre liquide.

	Liquides					
	Nettoyage de tâches en intérieur et en extérieur	Tâches solides en extérieur	Sous-couches	Émaux	Peintures au latex d'intérieur	Peintures au latex d'extérieur
Contrôle de la vitesse	1-5	6-10	6-10	6-10	6-10	6-10
Dimensions de la buse						
1.5 mm(Blanc)	✓	✓				
1.8 mm(Noir)	✓	✓				
2.2 mm(Rouge)			✓	✓	✓	
2.6 mm(Bleu)			✓	✓	✓	✓

10. NETTOYAGE

REMARQUE : Pour le nettoyage, utilisez des solutions de nettoyage appropriées (eau chaude savonneuse pour les liquides au latex ; alcools minéraux pour les liquides à l'huile).

(1) NETTOYAGE RAPIDE AVEC UN TUYAU D'ARROSAGE (POUR LA PEINTURE À L'EAU SEULEMENT) (VOIR FIG. I1, I2, I3)

Retirez le bloc de batterie et le conteneur. Attachez le tuyau d'arrosage à l'adaptateur de tuyau de l'outil. Connectez une extrémité du tuyau d'arrosage à l'adaptateur, et l'autre au robinet d'eau. Appuyez sur la gâchette pour un nettoyage rapide.

(2) NETTOYER LES RÉSIDUS DE COULEUR APRÈS UTILISATION PEINTURES NON AQUEUSES PURGE DE L'UNITÉ (VOIR FIG. J1, J2, J3, J4)

Retirez le bloc de batterie. Pour libérer toute pression restante dans l'outil, desserrez le conteneur de 1/2 tour, mais ne le retirez pas complètement.

Tirez sur la gâchette de manière à vider le liquide restant dans la buse dans le conteneur. Dévissez le conteneur et retirez-le. Videz tout liquide restant dans le seau à liquide. Versez une petite quantité de solution de nettoyage appropriée dans le conteneur. Assemblez le conteneur et installez le bloc de batterie. Vaporisez la solution de nettoyage dans un lieu sûr. Retirez le bloc de batterie. Suivez les mêmes instructions pour libérer toute pression restante.

(3) NETTOYAGE DU TUBE D'ASPIRATION ET DE LA BUSE (VOIR FIG. K1, K2, K3)

Retirez le bloc de batterie. Dévissez l'écrou et retirez le bouchon d'air et la buse. Utilisez l'aiguille de débouchage et une brosse métallique pour nettoyer le tube d'aspiration.

11. STOCKAGE

Nettoyer avec un chiffon sec. Toujours conserver l'outil motorisé dans un endroit sec. Maintenir les fentes de ventilation du moteur propres. Empêcher que les commandes de marche soient couvertes de sciure. Il est normal que des étincelles soient visibles dans les fentes de ventilation, cela n'endommagera pas l'outil motorisé.

POUR LES OUTILS À BATTERIE

La plage de température ambiante d'utilisation de l'outil et de la batterie est 0°C -45°C.

La plage de température ambiante recommandée pour le système de recharge au cours de la charge est 0°C -40°C.

PROTECTION DE L'ENVIRONNEMENT



Les déchets d'équipements électriques et électroniques ne doivent pas être déposés avec les ordures ménagères. Ils doivent être collectés pour être recyclés dans des centres spécialisés. Consultez les autorités locales ou votre revendeur pour obtenir des renseignements sur l'organisation de la collect

12. DÉPANNAGE

Problème	Causes	Solutions
Peu ou pas de débit de liquide	<ol style="list-style-type: none"> 1. Buse colmatée 2. Tube de montée colmatée 3. Le réglage de débit de liquide est trop faible. 4. Tube de montée desserré 5. Pas d'établissement de pression dans le réservoir 6. Le liquide à vaporiser est trop épais. 	<ol style="list-style-type: none"> 1. La nettoyer 2. La nettoyer 3. Augmentez le réglage du débit de liquide. 5. Retirez et remplacez en serrant le plus possible. 6. Serrer le réservoir 7. Diluez****.
Fuite de liquide	<ol style="list-style-type: none"> 1. Buse desserrée 2. Buse usée 3. Accumulation de liquide dans le bouchon d'air et la buse 	<ol style="list-style-type: none"> 1. La serrer 2. La remplacer 3. Les nettoyer.
Le motif de vaporisation est trop épais, coule et forme des vagues	<ol style="list-style-type: none"> 1. Le réglage de débit de liquide est trop élevé. 2. Trop de liquide appliqué. 3. Buse encrassée 4. Etablissement de pression dans le réservoir trop faible 5. Le liquide à vaporiser est trop épais. 	<ol style="list-style-type: none"> 1. Réduisez le réglage du débit de liquide. 2. Ajustez le débit de liquide ou déplacez le pistolet de vaporisation plus rapidement. 3. Le remplacer 4. Serrer le réservoir 5. Diluez****.
Pulsation du jet	<ol style="list-style-type: none"> 1. Tout le liquide du conteneur est utilisé. 	<ol style="list-style-type: none"> 1. Le remplir
34 Vaporisation excessive	<ol style="list-style-type: none"> 1. Trop grande distance de l'objet 	<ol style="list-style-type: none"> 1. Réduire la distance (15 cm – 20 cm est idéal).
Le motif est très léger, et irrégulier.	<ol style="list-style-type: none"> 1. Déplacement trop rapide du pistolet à peinture. 2. Le réglage du débit de liquide est trop faible. 	<ol style="list-style-type: none"> 1. Ajustez le débit de liquide ou réduisez la vitesse de déplacement du pistolet de vaporisation. 2. Augmentez le réglage du débit de liquide.

13. DÉCLARATION DE CONFORMITÉ

Nous,
Positec Germany GmbH
Postfach 32 02 16, 50796 Cologne, Germany

Positec déclare que le produit
Description **Vaporisateur à peinture à batterie**
Modèle **WX020 WX020.X (020- designation of machinery, representative of paint sprayer)**
Fonctions **Vaporiser de la peinture**

Est conforme aux directives suivantes,
2006/42/EC, 2014/30/EU, 2011/65/EU & (EU)2015/863

et conforme aux normes
EN 62841-1, EN 50580, EN 55014-1, EN 55014-2

La personne autorisée à compiler le dossier

technique,
Nom Marcel Filz
Adresse Positec Germany GmbH
Postfach 32 02 16, 50796 Cologne, Germany



2021/08/04
Allen Ding
Ingénieur en chef adjoint, Essais & Certification
Positec Technology (China) Co., Ltd
18, Dongwang Road, Suzhou Industrial Park, Jiangsu
215123, P.R. China

**Vaporisateur à peinture sans
brosse sans fil 20 V**

F

SOMMARIO

1. ISTRUZIONI DI SICUREZZA
2. ELENCO DEI COMPONENTI
3. DATI TECNICI
4. INFORMAZIONI SUL RUMORE
5. INFORMAZIONI SULLA VIBRAZIONE
6. COMANDI E FUNZIONI
7. USO CONFORME ALLE NORME
8. ISTRUZIONI SUL FUNZIONAMENTO
9. SELEZIONE DELL'UGELLO E DELLA PRESSIONE
10. PULIZIA
11. IMMAGAZZINAGGIO
12. RISOLUZIONE GUASTI
13. DICHIARAZIONE DI CONFORMITÀ

1. ISTRUZIONI DI SICUREZZA SICUREZZA DEL PRODOTTO AVVISI GENERALI PER LA SICUREZZA DEGLI UTENSILI A MOTORE

⚠ AVVERTENZA: Leggere tutte le avvertenze di sicurezza, le istruzioni, le illustrazioni e le specifiche fornite con questo elettroutensile.

La mancata osservanza delle istruzioni elencate di seguito potrebbe provocare una scossa elettrica, un incendio e/o lesioni gravi.

Conservare tutti gli avvisi e le istruzioni per poterli consultare quando necessario.

Il termine «elettrotensile elettrico» utilizzato di seguito in questo manuale si riferisce a utensili elettrici alimentati dalla rete (con linea di allacciamento), oltre che ad utensili elettrici alimentati a batteria (senza linea di allacciamento).

1) Posto di lavoro

a) **Mantenere pulito e ordinato il posto di lavoro.**

Il disordine e le zone di lavoro non illuminate possono essere fonte di incidenti.

b) **Evitare d'impiegare l'utensile in ambienti soggetti al rischio di esplosioni nei quali siano presenti liquidi, gas o polveri infiammabili.**

Gli utensili elettrici producono scintille che possono incendiare polveri e gas.

c) **Mantenere lontani i bambini e altre persone durante l'impiego dell'utensile elettrico.**

Eventuali distrazioni potranno comportare la perdita di controllo sull'utensile.

2) Sicurezza elettrica

a) **La spina elettrica dovrà essere adatta alla**

presa di corrente. Evitare assolutamente di apportare modifiche alla spina. Non impiegare spine adattatrici assieme a utensili con collegamento a terra. Le spine non modificate e le prese adatte allo scopo riducono il rischio di scosse elettriche.

b) **Evitare il contatto fisico con superfici collegate a terra, come tubi, apparecchiature per il riscaldamento, cucine elettriche e frigoriferi.** Nel momento in cui il corpo è messo a massa sussiste un maggior rischio di scosse elettriche.

c) **Custodire l'utensile al riparo dalla pioggia o dall'umidità.** L'eventuale infiltrazione di acqua in un elettrotensile comporta un aumento del rischio d'insorgenza di scosse elettriche.

d) **Non usare il cavo di alimentazione per scopi diversi da quelli previsti, al fine di trasportare o appendere l'elettrotensile, oppure per staccare la spina dalla presa di corrente. Mantenere l'elettrotensile al riparo da fonti di calore, olio, spigoli o parti di strumenti in movimento.** I cavi danneggiati o aggrovigliati aumentano il rischio d'insorgenza di scosse elettriche.

e) **Qualora si voglia usare l'utensile all'aperto, impiegare solo ed esclusivamente cavi di prolunga omologati per l'impiego all'esterno.** L'uso di un cavo di prolunga omologato per l'impiego all'esterno riduce il rischio d'insorgenza di scosse elettriche.

f) **Se si deve utilizzare l'elettrotensile in un luogo umido, utilizzare una fonte di alimentazione dotata di interruttore differenziale.** L'uso di un interruttore differenziale riduce il rischio di folgorazioni elettriche.

3) Sicurezza delle persone

a) **È importante concentrarsi su ciò che si sta facendo e maneggiare con giudizio l'elettrotensile mentre si lavora. Non utilizzare l'elettrotensile quando si è stanchi o sotto l'effetto di alcol, stupefacenti e medicinali.** Un attimo di distrazione durante l'uso dell'elettrotensile potrebbe causare lesioni gravi.

b) **Indossare sempre dispositivi di protezione individuale, e guanti protettivi.** Se si avrà cura d'indossare equipaggiamento protettivo individuale come una maschera antipolvere, calzature antiscivolo di sicurezza, elmetto o dispositivi di protezione acustica, a seconda dell'impiego previsto per l'elettrotensile, si potrà ridurre il rischio di lesioni.

c) **Evitare l'avviamento involontario. Controllare che l'interruttore sia nella posizione di spegnimento (off) prima di effettuare il collegamento a una fonte di alimentazione/batteria e prima di sollevare o**

trasportare l'elettrotensile. Il fatto di tenere il dito sopra all'interruttore o di collegare l'utensile acceso all'alimentazione di corrente potrebbe essere causa di incidenti.

d) Togliere gli attrezzi di regolazione o la chiave inglese prima di accendere l'elettrotensile.

Un attrezzo o una chiave inglese che si trovino in una parte della macchina che sta girando può causare lesioni a persone.

e) È importante non sopravvalutarsi. Avere cura di mettersi in una posizione sicura e di mantenere l'equilibrio. In tal modo sarà possibile controllare meglio la macchina in situazioni inaspettate.

f) Indossare indumenti adeguati. Evitare di indossare vestiti lenti o gioielli. Tenere i capelli e gli indumenti lontani dalle parti mobili. Vestiti lenti, gioielli o capelli lunghi potrebbero impigliarsi in parti in movimento.

g) Se sussiste la possibilità di montare dispositivi di aspirazione o di captazione della polvere, assicurarsi che gli stessi siano stati installati correttamente e vengano utilizzati senza errori. L'impiego dei suddetti dispositivi diminuisce il pericolo rappresentato dalla polvere.

h) Non lasciare che la familiarità acquisita con l'utilizzo frequente dell'elettrotensile si trasformi in autocompiacimento e trascuratezza dei principi di sicurezza.

Un'azione imprudente può causare lesioni gravi entro una frazione di secondo.

4) Maneggio e impiego accurato di elettrotensili

a) Non sovraccaricare l'elettrotensile. Impiegare l'elettrotensile adatto per eseguire il lavoro. Utilizzando l'elettrotensile elettrico adatto si potrà lavorare meglio e con maggior sicurezza nell'ambito della gamma di potenza indicata.

b) Non utilizzare elettrotensili con interruttori difettosi. Un elettrotensile che non si può più accendere o spegnere è pericoloso e dovrà essere riparato.

c) Staccare la spina dalla presa di corrente e/o rimuovere la batteria, se rimovibile, dall'elettrotensile prima di effettuare qualsiasi regolazione, sostituire gli accessori o riporre gli utensili elettrici. Tale precauzione eviterà che la macchina possa essere messa in funzione inavvertitamente.

d) Custodire gli elettrotensili non utilizzati fuori della portata dei bambini. Non fare usare l'apparecchio a persone non abituate a farlo o che non abbiano letto le presenti istruzioni. Gli elettrotensili sono pericolosi se utilizzati da persone inesperte.

e) Eseguire la manutenzione di elettrotensile

e accessori. Verificare che le parti mobili dell'elettrotensile funzionino perfettamente e non s'incastrino, che non ci siano pezzi rotti o danneggiati al punto tale da limitare la funzione della macchina stessa. Far riparare le parti danneggiate prima di utilizzare l'elettrotensile. Numerosi incidenti vengono causati da elettrotensili la cui manutenzione è stata effettuata in modo poco accurato.

f) Mantenere affilati e puliti gli utensili da taglio. Gli utensili da taglio curati con particolare attenzione e con tagliuti affilati s'incastrano meno di frequente e sono più facili da condurre.

g) Utilizzare elettrotensili, accessori, attrezzi, ecc. in conformità con le presenti istruzioni e secondo quanto previsto per questo tipo specifico di macchina. Osservare le condizioni di lavoro e il lavoro da eseguire durante l'impiego. L'impiego di elettrotensili per usi diversi da quelli consentiti potrà dar luogo a situazioni di pericolo.

h) Mantenere le impugnature e le superfici di presa asciutte, pulite e prive di olio e grasso. Le impugnature e le superfici di presa scivolose non permettono l'uso e il controllo sicuri dell'elettrotensile in situazioni impreviste.

5) Maneggio e impiego accurato delle batterie

a) Caricare la batteria solo ed esclusivamente con i dispositivi di carica consigliati dal produttore. Per un dispositivo di carica previsto per un determinato tipo di batteria, sussiste pericolo di incendio, se utilizzato con una batteria di tipo diverso.

b) Utilizzare negli elettrotensili elettrici solo ed esclusivamente le batterie previste per tale scopo. L'uso di batterie di tipo diverso potrebbe dare insorgenza a lesioni a persone e comportare il rischio d'incendi.

c) Tenere la batteria non utilizzata lontano da graffette, monete, chiavi, chiodi, viti o altri oggetti in metallo di piccole dimensioni che potrebbero causare un ponte tra i contatti. Un eventuale cortocircuito tra i contatti della batteria può dare origine a bruciature o ad incendi.

d) In caso di impiego sbagliato, possono verificarsi fuoriuscite di liquido dalla batteria. Evitarne il contatto. In caso di contatto casuale, sciacquare con acqua. Qualora il liquido dovesse entrare in contatto con gli occhi, chiedere immediato consiglio a un medico. Il liquido fuoriuscito dalla batteria può causare irritazioni cutanee o bruciature.

e) Non utilizzare una batteria o un elettrotensile danneggiati o modificati. Le batterie danneggiate o modificate potrebbero manifestare un comportamento imprevedibile

**Spruzzatore di vernice a batteria
senza spazzole da 20V**

con la possibilità di causare un'esplosione o un incendio.

- f) Non esporre una batteria o un utensile al fuoco o a temperature elevate.** L'esposizione al fuoco o a una temperatura superiore a 130°C potrebbe provocare un'esplosione.
- g) Seguire tutte le istruzioni per la carica e non caricare la batteria o l'elettro utensile a una temperatura che non rientri nell'intervallo di valori specificato nelle istruzioni.** Una ricarica effettuata in maniera scorretta o a una temperatura che non rientra nell'intervallo di valori specificato, potrebbe danneggiare la batteria aumentando il rischio d'incendio.
- 6) Assistenza**
 - a) Fare riparare l'apparecchio esclusivamente da personale specializzato e solo impiegando pezzi di ricambio originali.** In tal modo potrà essere salvaguardata la sicurezza dell'apparecchio.
 - b) Non riparare le batterie danneggiate.** Gli interventi di riparazione sulle batterie devono essere eseguiti dal costruttore o da fornitori di assistenza autorizzati.

AVVERTENZE DI SICUREZZA SULL'AEROGRAFO

- 1. Familiarizzazione con l'utensile.** Leggere e comprendere le istruzioni per l'uso e osservare le avvertenze e le etichette informative affisse sull'utensile.
- 2. Evitare l'uso di prodotti chimici commerciali o di prodotti chimici per scopi commerciali e industriali.** Utilizzare solo prodotti chimici per il prato e il giardino a base d'acqua.
- 3. Evitare di versare liquidi caldi o bollenti all'interno del serbatoio.** Quest'ultimi possono compromettere o danneggiare il tubo flessibile o il serbatoio.
- 4. Non utilizzare liquidi caustici (alcalini) auto-riscaldanti o corrosivi (acidi) in questo nebulizzatore.** Questi possono corrodere le parti metalliche o indebolire il serbatoio e il tubo flessibile.
- 5. Essere a conoscenza del contenuto della sostanza chimica che viene spruzzata.** Leggere tutte le schede di sicurezza dei materiali (MSDS) e le etichette dei contenitori fornite con il prodotto chimico. Attenersi alle istruzioni di sicurezza del produttore del prodotto chimico.
- 6. Non tentare di apportare modifiche al prodotto o di realizzare accessori non consigliati per l'uso assieme al presente prodotto.** Qualsiasi alterazione o modifica di questo tipo è da considerarsi impropria e può comportare una condizione di pericolo con

conseguenti possibilità di subire gravi lesioni personali.

- 7. Evitare di spruzzare materiale infiammabile e qualsiasi materiale di cui non si conosce il pericolo.**





ISTRUZIONI PER LA SICUREZZA DEL PACCO BATTERIA

- a) Non smontare, aprire o strappare le cellule secondarie o il pacco batteria.**
- b) Non cortocircuitare un pacco batteria. Non conservare un pacco batteria disordinatamente in una scatola o un cassetto in cui potrebbero cortocircuitarsi tra essi o essere cortocircuitati da altri oggetti metallici.** Quando il pacco batteria non è in uso, tenerlo lontano da altri oggetti metallici come graffette, monete, chiavi, chiodi, viti e altri piccoli oggetti metallici, potrebbe averarsi un collegamento tra i due terminali. Collegare i terminali della batteria potrebbe causare incendi o ustioni.
- c) Non esporre il pacco batteria a calore o fuoco. Evitare di conservarli alla luce diretta del sole.**
- d) Non sottoporre il pacco batteria a scosse meccaniche.**
- e) In caso di perdite da una cellula, evitare che il liquido entri in contatto con la pelle o gli occhi. In caso di contatto, lavare l'area interessata con abbondante acqua e consultare un medico.**
- f) Tenere le cellule e il pacco batteria puliti e asciutti.**
- g) Pulire i terminali delle cellule e del pacco batteria con un panno pulito e asciutto nel caso in cui si sporchino.**
- h) Il pacco batteria deve essere caricato prima dell'uso. Utilizzare sempre il caricatore corretto e consultare le istruzioni.**
- i) Non lasciare un pacco batteria in carica se non in uso.**
- j) Dopo lunghi periodi di conservazione, potrebbe essere necessario caricare e scaricare le cellule o il pacco batteria diverse volte per ottenere le massime prestazioni.**
- k) Ricaricare solo con il caricatore specificato da Worx. Non utilizzare caricatori diversi da quelli forniti per l'uso specifico con l'apparecchiatura.**
- l) Non utilizzare un pacco batteria non progettato per l'uso con l'apparecchiatura.**
- m) Tenere il pacco batteria fuori dalla portata dei bambini.**
- n) Conservare i documenti originali del prodotto per riferimenti futuri.**
- o) Rimuovere la batteria dall'apparecchiatura, se non in uso.**
- p) Smaltire adeguatamente.**
- q) Non mischiare batterie di diverse marche,**

capacità, dimensioni o tipologia nello stesso dispositivo.

r) Tenere la batteria lontano da microonde e alta pressione.

SIMBOLI

	Per ridurre il rischio di lesioni, l'utente deve leggere il manuale di istruzioni
	Attenzione
	Indossare protezione per le orecchie
	Indossare protezione per gli occhi
	Indossare una mascherina antipolvere
	Se smaltite in maniera scorretta, le batterie potrebbero entrare nel ciclo dell'acqua, con conseguenti rischi per l'ambiente. Non smaltire le batterie esaurite nei rifiuti generici..
	Non bruciare
	I prodotti elettrici non possono essere gettati tra i rifiuti domestici. L'apparecchio da rottamare deve essere portato al centro di riciclaggio per un corretto trattamento. Controllare con le autorità locali o con il rivenditore per localizzare il centro di riciclaggio più vicino.



Batteria agli ioni di litio (Li-Ion). Questo prodotto è stato contrassegnato con un simbolo riguardante la raccolta differenziata per tutti i pacchi batteria. La batteria sarà poi riciclata o demolita allo scopo di ridurre l'impatto ambientale. I pacchi batteria possono costituire un pericolo per l'ambiente e per la salute umana in quanto contengono sostanze pericolose.



Assicurarsi che la batteria venga rimossa prima di sostituire gli accessori.



Indossare guanti protettivi

2.ELENCO DEI COMPONENTI

1. **LEVA DELLA LARGHEZZA DELLO SPRUZZO**
2. **CALOTTA DELL'ARIA**
3. **CONTENITORE DEL LIQUIDO**
4. **GRILLETTO**
5. **MANOPOLA VOLUME**
6. **QUADRANTE DI BLOCCO ON/OFF**
7. **CONTROLLO DEL FLUSSO D'ARIA**
8. **UNITÀ BATTERIA ***
9. **TAZZA DI RIEMPIMENTO**
10. **SPAZZOLA PER CAVI**
11. **AGO DI DECOMPRESSIONE**
12. **UGELLO***
13. **ADATTATORE PER TUBO DA GIARDINO**
14. **OCCHIELLO CAPPUCCIO DELL'ARIA (VEDERE FIG. C1)**

***Accessori illustrati o descritti non fanno necessariamente parte del volume di consegna.**

Spruzzatore di vernice a batteria senza spazzole da 20V

3.DATI TECNICI

Denominazione del tipo WX020 WX020.X
(denominazione del macchinario 020,
representativo dello spruzzatore di vernice a
batteria)

	WX020 WX020.X**
Tensione	20 V ==Max***
Pressione massima	20 KPa
Viscosità del colore	300 Din-s
Volume del colore di spruzzatura	1000 g/min (ugello da 2,6 mm)
Volume del contenitore	1000 ml
Peso (Utensile nudo)	0.98 kg

** X = 1-999, A-Z, M1-M9 solo per clienti diversi, non ci sono cambiamenti rilevanti sicuri tra questi modelli.

*** Tensione misurata senza carico di lavoro.

La tensione iniziale della batteria raggiunge un massimo di 20 Volt. La tensione nominale è di 18 Volt.

Categoria	Tipo	Capacità
20V Batteria	WA3014	4.0 Ah
20V Caricabatteria	WA3880	2.0 A

Ti consigliamo di acquistare gli accessori nello stesso negozio dove compri l'utensile. Fare riferimento alla confezione degli accessori per ulteriori dettagli. Il personale del negozio può aiutarti e offrire consulenza.

4. INFORMAZIONI SUL RUMORE

Pressione sonora ponderata A	L_{PA} : 74,6 dB(A)
Pressione sonora ponderata A	L_{WA} : 85,6 dB(A)
K_{PA} & K_{WA}	3 dB(A)

Indossare protezione per le orecchie.



5. INFORMAZIONI SULLA VIBRAZIONE

Valore emissione vibrazioni: $a_h = 1,669 \text{ m/s}^2$

Incertezza $K = 1,5 \text{ m/s}^2$

Il valore totale di emissione di vibrazioni dichiarato e il valore di emissioni sonore dichiarati sono stati misurati in base a un metodo di collaudo standard e possono essere utilizzati per il confronto di un utensile con un altro.

Il valore totale di emissione di vibrazioni dichiarato e il valore di emissioni sonore dichiarato possono anche essere utilizzati in una valutazione preliminare dell'esposizione.

! AVVERTENZA: le emissioni di vibrazioni e sonore durante l'uso effettivo dell'elettro utensile possono differire dal valore dichiarato in base alle modalità con cui esso viene utilizzato. In particolare quale tipo di pezzo viene lavorato dipende dai seguenti fattori e da altre variazioni sulle modalità di utilizzo dell'elettro utensile:

Come viene usato l'elettro utensile e quali sono i materiali tagliati o forati.

Le condizioni e la buona manutenzione dell'elettro utensile.

L'uso dell'accessorio corretto per il taglio e la sua affilatura, nonché le sue buone condizioni.

La tenuta della presa sulle impugnature e se vengono utilizzati eventuali accessori antivibrazioni e antirumore.

L'adeguatezza dell'utilizzo dell'elettro utensile rispetto a quanto previsto.

Questo elettro utensile potrebbe causare l'insorgenza della sindrome della vibrazione dell'avambraccio se il suo utilizzo non viene gestito correttamente.

! AVVERTENZA: per essere precisi, una stima del livello di esposizione nelle attuali condizioni di utilizzo dovrebbe anche tenere conto di tutte le parti del ciclo operativo, come le volte in cui lo strumento viene spento e il tempo in cui viene lasciato girare a vuoto senza realmente fare il suo lavoro. Questo potrebbe ridurre significativamente il livello di esposizione sul periodo di lavoro totale.

Aiuto a minimizzare il rischio di esposizione alle vibrazioni e al rumore.

Usare sempre scalpelli, trapani e lame affilati.

Conservare questo elettro utensile sempre in conformità a queste istruzioni e mantenerlo ben lubrificato (dove appropriato).

Se l'utensile deve essere utilizzato regolarmente, investire in accessori antivibrazioni e antirumore.

**Spruzzatore di vernice a batteria
senza spazzole da 20V**

Pianificare il lavoro in modo da suddividere i lavori che implicano le maggiori vibrazioni nell'arco di più giorni.

6.COMANDI E FUNZIONI

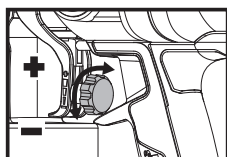

MANOPOLA VOLUME
Impostare il flusso di liquido girando la manopola del volume sul grilletto dello spruzzatore

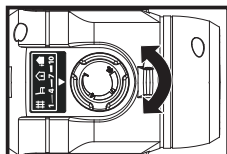

CONTROLLO DEL FLUSSO D'ARIA
Il flusso d'aria può essere regolato da 1 a 10 ruotando il controllo del flusso d'aria.

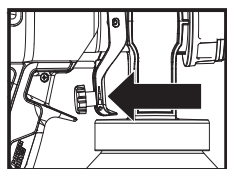

GRILLETTO
Tirare il grilletto per erogare il liquido di spruzzatura dal contenitore del liquido al gruppo dell'ugello, dal quale spruzzato.

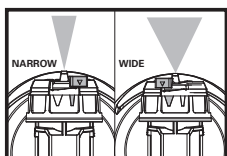

LEVA DELLA LARGHEZZA DELLO SPRUZZO
La leva della larghezza di spruzzo determina la larghezza del getto.

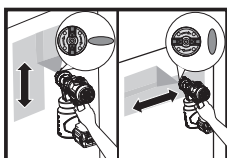

OCCHIELLO CAPPUCCIO DELL'ARIA
Regolare il getto ruotando gli occhiali del cappuccio dell'aria.
Modello orizzontale (movimento di spruzzatura "su e giù")
Modello verticale (movimento di spruzzatura da un lato all'altro)

7. USO CONFORME ALLE NORME

Verniciatura per ambienti interni ed esterno e colorazione di terrazze, mobili da esterno, recinzioni e muri

8. ISTRUZIONI SUL FUNZIONAMENTO

NOTA: Leggere scrupolosamente il manuale delle istruzioni prima di usare l'attrezzo.

MONTAGGIO E FUNZIONAMENTO

AZIONE	FIGURA
PRIMA DEL FUNZIONAMENTO	
<p>PREPARAZIONE DEL LIQUIDO</p> <ul style="list-style-type: none"> - Mescolare bene il liquido di spruzzatura. - Riempire il contenitore del liquido fino al livello desiderato, una volta che il liquido è stato opportunamente diluito**** e filtrato. 	Vedere Figura. A1, A2, A3, A4
<p>Montaggio della turbina</p> <p>NOTA: Premere e ruotare la manopola di blocco on/off in senso orario per bloccarla durante il funzionamento.</p>	Vedere Figura. B1
<p>Posizionare il tubo montante</p> <ul style="list-style-type: none"> - L'estremità del tubo deve essere rivolta verso la parte anteriore dell'ugello se si spruzza verso il basso - L'estremità del tubo deve essere rivolta verso la parte posteriore dell'ugello se si spruzza verso l'alto 	Vedere Figura. B2
<p>Montaggio del contenitore</p> <p>NOTA: Assicurarsi che il contenitore sia fissato saldamente.</p>	Vedere Figura. B3
Impostazione del flusso del liquido	
<p>Selezionare l'ugello adatto in base al lavoro da svolgere</p> <p>Usare il cacciavite (non fornito) per rimuovere l'ugello e sostituirlo con quello adatto in base al lavoro da svolgere.</p> <p>NOTA: Più piccolo è il diametro dell'ugello, più di precisione è il lavoro che può eseguire.</p>	Vedere Figura. C1, C2, C3
<p>Regolazione del volume</p> <ul style="list-style-type: none"> -Ruotare la manopola del volume sul grilletto in senso orario per aumentare il volume. -Ruotare la manopola del volume sul grilletto in senso antiorario per diminuire il volume. 	Vedere Figura. D1
<p>Regolazione del flusso d'aria</p> <p>Ruotare il controllo del flusso d'aria da 1 a 10 in base al lavoro da realizzare.</p>	Vedere Figura. D2

Regolazione della forma del getto	
Regolare la forma del getto Modello orizzontale (movimento di spruzzatura "su e giù") Modello verticale (movimento di spruzzatura da un lato all'altro)	Vedere Figura. E
Regolare la larghezza del getto -Modello ampio (per spruzzare grandi superfici)-Modello stretto (per spruzzare piccole aree, angoli e bordi)	Vedere Figura.F
FUNZIONAMENTO	
Controllo dello stato di carica della batteria NOTA: la Fig. G1 si riferisce solamente alla batteria con indicatore luminoso.	Vedere Figura. G1
Caricamento della batteria	Vedere Figura.G2
Inserimento del pacco batteria	Vedere Figura.G3

Premere il grilletto



CONSIGLI PER L'UTENTE

1. Posizionare l'utensile da 15-20cm di distanza dalla superficie da spruzzare, a seconda delle dimensioni del ventaglio di spruzzatura desiderato. Spruzzare parallelamente alla superficie con passaggi regolari a velocità costante.
2. Applicare uno strato sottile di liquido al primo passaggio e lasciare asciugare prima di applicare un secondo strato, leggermente più pesante.
3. Si raccomanda di premere parzialmente il grilletto per avviare la turbina prima di effettuare un passaggio.

Vedere Figura. H

****Non è necessario per la maggior parte dei liquidi quando si usa l'ugello di diametro maggiore. Per l'uso con l'ugello di diametro inferiore, potrebbe essere necessario diluire per ottenere una finitura più precisa. Se è necessario diluire, usare la tazza di riempimento per regolare a seconda della necessità (vedere Fig. A3).

9. SELEZIONE DELL'UGELLO E DELLA PRESSIONE

Vedere la tabella per la pressione di spruzzatura raccomandata per il proprio liquido.

	Liquidi					
	Tinte per interni / Detergenti per interni ed esterni	Tinte resistenti per esterni	Impregnanti	Smalti	Vernici al lattice per interni	Vernici al lattice per esterni
Controllo della velocità	1-5	6-10	6-10	6-10	6-10	6-10
Dimensione degli ugelli						
1.5 mm(Bianco)	✓	✓				
1.8 mm(Nero)	✓	✓				
2.2 mm(Rosso)			✓	✓	✓	
2.6 mm(Blu)			✓	✓	✓	✓

10. PULIZIA

Nota: Quando si pulisce, usare soluzioni detergenti appropriate (acqua calda e sapone per i liquidi in lattice; alcool minerale per i liquidi a base di olio).

(1) PULIZIA RAPIDA CON UN TUBO DA GIARDINO (SOLO PER LA VERNICE AD ACQUA) (VEDERE FIG. I1, I2,I3)

Spruzzatore di vernice a batteria senza spazzole da 20V

Rimuovere la batteria e il contenitore. Montare l'adattatore del tubo da giardino sul dispositivo. Collegare un'estremità del tubo da giardino all'adattatore e un'altra estremità al beccuccio. Premere il grilletto per una pulizia rapida.

(2) PULIZIA DEI RESIDUI DI COLORE DOPO L'USO VERNICI NON AD ACQUA LAVAGGIO DEL DISPOSITIVO (VEDERE FIG. J1, J2, J3, J4)

Rimuovere il gruppo batteria. Per scaricare l'eventuale pressione residua all'interno, allentare il contenitore di 1/2 giro, ma non rimuoverlo completamente.

Tirare il grilletto in modo che il liquido all'interno dell'ugello scorra di nuovo nel contenitore. Svitare il contenitore e rimuoverlo. Svuotare il liquido rimanente nel secchio dei liquidi. Versare una piccola quantità della soluzione detergente appropriata nel contenitore. Montare il contenitore e installare il gruppo batteria. Spruzzare la soluzione detergente in un'area sicura.

Rimuovere il gruppo batteria. Seguire le stesse istruzioni per scaricare la pressione.

(3) PULIZIA DEL TUBO DI ASPIRAZIONE (VEDERE FIG. K1, K2, K3)

Rimuovere il gruppo batteria. Svitare il dado e rimuovere il cappuccio dell'aria e l'ugello. Pulire l'ugello con un ago di decompressione e il tubo di aspirazione con una spazzola metallica.

11. IMMAGAZZINAGGIO

Immagazzinare sempre gli attrezzi in luoghi asciutti. Tenere pulite le aperture di ventilazione del motore. Tenere puliti dalla polvere tutti i controlli operativi. La formazione di scintille all'interno delle aperture di ventilazione, è un fenomeno normale che non crea danni all'attrezzo.

PER GLI UTENSILI A BATTERIA

La temperatura ambientale d'uso e conservazione dell'elettro utensile e della batteria è di 0-45°C.

La temperatura ambientale raccomandata per il caricabatterie durante la ricarica è di 0-40°C.

TUTELA AMBIENTALE



I prodotti elettrici non possono essere gettati tra i rifiuti domestici. L'apparecchio da rottamare deve essere portato al centro di riciclaggio per un corretto trattamento. Controllare con le autorità locali o con il rivenditore per localizzare il centro di riciclaggio più vicino.

12. RISOLUZIONE GUASTI

Problema	Cause	Soluzioni
Flusso di liquido debole o assente	<ol style="list-style-type: none"> 1. Ugello intasato 2. Tubo montante intasato 3. Flusso del liquido impostato troppo basso. 4. Tubo montante allentato 5. Assenza di aumento della pressione nel serbatoio 6. Il liquido di spruzzatura è troppo denso. 	<ol style="list-style-type: none"> 1. Pulire 2. Pulire 3. Aumentare l'impostazione del flusso del liquido. 4. Rimuovere e sostituire il più saldamente possibile. 5. Serrare il serbatoio 6. Sottile****.
Il liquido fuoriesce	<ol style="list-style-type: none"> 1. Ugello allentato 2. Ugello usurato 3. Accumulo di liquido sul cappuccio dell'aria e sull'ugello 	<ol style="list-style-type: none"> 1. Serrare 2. Sostituire 3. Pulire
Il getto è troppo denso, scorre e si riduce	<ol style="list-style-type: none"> 1. Flusso del liquido troppo elevato. 2. E' stato aggiunto troppo liquido. 3. Ugello sporco 4. Aumento insufficiente della pressione nel serbatoio 5. Il liquido di spruzzatura è troppo denso. 	<ol style="list-style-type: none"> 1. Diminuire l'impostazione del flusso del liquido. 2. Regolare il flusso del liquido o aumentare il movimento della pistola a spruzzo. 3. Sostituire 4. Serrare il serbatoio 5. Sottile****.
Il getto di spruzzatura pulsa	<ol style="list-style-type: none"> 1. Il liquido nel contenitore è esaurito. 	<ol style="list-style-type: none"> 1. Rabboccare
Spruzzatura eccessiva	<ol style="list-style-type: none"> 1. Distanza eccessiva dall'oggetto da spruzzare 	<ol style="list-style-type: none"> 1. Ridurre la distanza di spruzzatura (15 cm – 20 cm è un valore consigliato).
Il modello è molto leggero e a macchie	<ol style="list-style-type: none"> 1. La pistola a spruzzo viene mossa troppo velocemente. 2. Impostazione del flusso del liquido troppo bassa. 	<ol style="list-style-type: none"> 1. Regolare il flusso del liquido o diminuire il movimento della pistola a spruzzo. 2. Aumentare l'impostazione del flusso del liquido.

43

13. DICHIARAZIONE DI CONFORMITÀ

NOI,
Positec Germany GmbH
Postfach 32 02 16, 50796 Cologne, Germany

A nome di Positec si dichiara che il prodotto
Descrizione **Spruzzatore di vernice a batteria**
Codice **WX020 WX020.X (denominazione del macchinario 020, rappresentativo dello spruzzatore di vernice a batteria)**
Funzione **vernice a spruzzo**

È conforme alle seguenti direttive,
2006/42/EC, 2011/65/EU&(EU)2015/863, 2014/30/EU

conforme a,
EN 62841-1, EN 50580, EN 55014-1, EN 55014-2

Il responsabile autorizzato alla compilazione della documentazione tecnica,

Nome Marcel Filz
Indirizzo Positec Germany GmbH
Postfach 32 02 16, 50796 Cologne, Germany



2021/08/04
Allen Ding
Vice capo ingegnere, testing e certificazione
Positec Technology (China) Co., Ltd
18, Dongwang Road, Suzhou Industrial Park, Jiangsu
215123, P.R. China

**Spruzzatore di vernice a batteria
senza spazzole da 20V**

I

ÍNDICE

1. INSTRUCCIONES DE SEGURIDAD
2. LISTA DE COMPONENTES
3. CARACTERÍSTICAS TÉCNICAS
4. INFORMACIÓN SOBRE EL RUIDO
5. INFORMACIÓN SOBRE LAS VIBRACIONES
6. CONTROLES Y FUNCIONES
7. USO INDICADO
8. INSTRUCCIONES DE FUNCIONAMIENTO
9. SELECCIÓN DE BOQUILLA Y PRESIÓN
10. LIMPIEZA
11. ALMACENAMIENTO
12. RESOLUCIÓN DE PROBLEMAS
13. DECLARACIÓN DE CONFORMIDAD

1. INSTRUCCIONES DE SEGURIDAD

SEGURIDAD DEL PRODUCTO

ADVERTENCIAS DE SEGURIDAD GENERALES SOBRE HERRAMIENTAS ELÉCTRICAS

⚠️ ADVERTENCIA: Lea todas las advertencias de seguridad, instrucciones, ilustraciones y especificaciones que acompañan a esta herramienta eléctrica. Si no se respetan todas las instrucciones que se indican abajo, podría producirse una descarga eléctrica, un incendio o alguien podría resultar herido de gravedad. **Conserve todas las advertencias e instrucciones para futuras consultas.** El término "herramienta eléctrica" en todas las advertencias siguientes corresponde a la herramienta eléctrica con o sin cable.

1) ZONA DE TRABAJO

- Mantener su lugar de trabajo limpio y bien iluminado.** Bancos de trabajo desordenados y lugares oscuros invitan a los accidentes.
- No utilizar herramientas eléctricas en atmósferas explosivas, como por ejemplo en presencia de líquidos inflamables, gases o polvo.** Las herramientas eléctricas crean chispas que pueden encender el polvo o los vapores.
- Mantener alejados a los niños y visitantes mientras opera una herramienta eléctrica.**

Las distracciones pueden hacerle perder el control.

2) SEGURIDAD ELÉCTRICA

- Los enchufes de la herramienta eléctrica deben encajar perfectamente en el tomacorriente. Nunca modificar el enchufe de ninguna manera. No utilizar adaptadores con herramientas eléctricas conectadas a tierra.** *Los enchufes no modificados y los que encajan perfectamente en el tomacorriente reducirán el riesgo de descarga eléctrica.*
- Evitar el contacto del cuerpo con superficies conectadas a tierra tales como caños, radiadores, cocinas y heladeras.** *Existe un riesgo creciente de descarga eléctrica si su cuerpo queda conectado a tierra.*
- No exponer las herramientas eléctricas a la lluvia y no guardar en lugares húmedos.** *El agua que penetra en ellas aumentará el riesgo de una descarga eléctrica.*
- No abusar del cable. Nunca utilizar el cable para transportar, tirar o desenchufar la herramienta eléctrica. Mantener el cable alejado del calor, del aceite, de bordes agudos o piezas móviles.** *Los cables dañados o enredados aumentan el riesgo de descarga eléctrica.*
- Cuando utilice su herramienta eléctrica al aire libre, emplear un prolongador apto para uso en exteriores.** *El empleo de cables para uso al aire libre reduce el riesgo de descarga eléctrica.*
- Si es necesario utilizar la herramienta motorizada en un lugar muy húmedo, utilice una fuente de alimentación con dispositivo de corriente residual (RCD).** *El uso de un RCD reduce el riesgo de descarga eléctrica.*

3) SEGURIDAD PERSONAL

- Mantenerse alerta, poner atención en lo que está haciendo y utilice el sentido común mientras opera una herramienta eléctrica. No emplear la herramienta cuando se encuentre cansado o bajo la influencia de drogas, alcohol o medicación.** *Un momento de falta de atención durante el manejo de herramientas eléctricas puede dar lugar a daños corporales serios.*
- Utilizar equipo de seguridad. Usar siempre protección ocular.** *Equipo de seguridad como máscaras contra el polvo, zapatos antideslizantes de seguridad, sombrero o protección auditiva para condiciones apropiadas reducirá daños corporales.*
- Evite el arranque accidental. Asegúrese de que el interruptor se encuentra desactivado antes de enchufar la máquina o colocar la batería, al tomar la herramienta o**

transportarla. Transportar herramientas con el dedo en el interruptor o enchufar la herramienta cuando el interruptor está encendido invitan a los accidentes.

d) Retire llaves de ajuste o llaves inglesas antes de poner la herramienta en funcionamiento. Una llave que queda unida a una pieza móvil de la herramienta puede originar daños corporales.

e) No extralimitarse. Mantenerse firme y con buen equilibrio en todo momento. Esto permite un mejor control de la herramienta en situaciones inesperadas.

f) Vestirse apropiadamente. No usar ropa suelta ni alhajas. Mantenga el pelo, la ropa y los guantes alejados de las piezas en movimiento. La ropa suelta, las alhajas o el cabello largo pueden ser atrapados por las piezas móviles.

g) Si se proporcionan dispositivos para la extracción y recolección de polvo, asegurarse de que estos estén conectados y utilizados correctamente. El uso de estos dispositivos puede reducir peligros relacionados con el polvo.

h) No permita que el hecho de estar familiarizado con el uso de herramientas le haga volverse descuidado o ignorar las normas de seguridad. La falta de atención puede provocar heridas graves en una fracción de segundo.

4) MANTENIMIENTO de la HERRAMIENTA MOTORIZADA

a) No forzar la herramienta eléctrica. Utilizar la herramienta eléctrica correcta para su aplicación. La herramienta eléctrica correcta hará el trabajo mejor y más seguro a la velocidad para la cual fue diseñada.

b) No utilizar la herramienta eléctrica si el interruptor no la enciende o apaga. Cualquier herramienta eléctrica que no pueda ser controlada con el interruptor es peligrosa y debe ser reparada.

c) Desconecte la clavija de la fuente de alimentación o extraiga la batería (si es desmontable) de la herramienta eléctrica antes de realizar cualquier ajuste, cambiar los accesorios o guardar la herramienta. Tales medidas de seguridad preventivas reducen el riesgo de arranque accidental de la herramienta.

d) Mantener las herramientas eléctricas que no usa fuera del alcance de los niños y no permita que personas no familiarizadas con la herramienta o con estas instrucciones maneje la herramienta eléctrica. Las herramientas eléctricas son peligrosas en manos de usuarios inexpertos.

e) Realice un mantenimiento adecuado de las

herramientas eléctricas y sus accesorios. Comprobar si hay desalineamiento o atascamiento de piezas móviles, rotura de piezas en general y cualquier otra condición que pueda afectar la operación normal de la herramienta. Si se verifican daños, recurra a un servicio calificado antes de volver a usar la herramienta. Las herramientas mal mantenidas causan muchos accidentes.

f) Mantener las piezas de corte limpias y afiladas. Puesto que son menos probables de atascarse y más fáciles de controlar.

g) Utilizar la herramienta eléctrica, accesorios y brocas etc., de acuerdo con estas instrucciones y de la manera prevista para el tipo particular de herramienta eléctrica, teniendo en cuenta las condiciones de trabajo y el trabajo a ser realizado. El uso de la herramienta eléctrica para otras operaciones distintas de lo previsto podría dar lugar a una situación peligrosa.

h) Mantenga las empuñaduras y las superficies de agarre secas, limpias y sin aceite ni grasa. Una empuñadura o una superficie de agarre resbaladiza dificultan la correcta manipulación y el control de la herramienta en situaciones imprevistas.

5) UTILIZACIÓN Y MANTENIMIENTO DE LA BATERÍA

a) Recargar solamente con el cargador indicado por el fabricante. Un cargador adaptado a un tipo de batería podría crear un riesgo de incendio si se utiliza con una diferente batería.

b) Utilizar las herramientas eléctricas solamente con baterías especialmente adaptadas. La utilización de cualquier otra batería podría causar un riesgo de incendio o herida.

c) Cuando la batería no está en uso, tenerla lejos de los objetos metálicos como los trombones, las piezas de moneda, las llaves, los clavos, los tornillos, o cualquier otro pequeño objeto metálico susceptibles de establecer una conexión de un terminal a otra. El cortocircuito de un terminal a otra puede causar quemaduras o un incendio.

d) Hay una fuga de líquido de la batería. Evitar todo contacto. Si entre accidentalmente en contacto con este líquido, lavar con agua limpia. En caso de contacto con los ojos, consultar a un médico. El líquido presente en las baterías puede causar irritaciones o quemaduras.

e) No utilice una batería o una herramienta que estén dañadas o hayan sido modificadas. Las baterías dañadas y modificadas pueden comportarse de forma imprevisible y provocar un incendio, una explosión o herir a alguien.

f) No arroje una batería o herramienta al fuego

ni las exponga a una temperatura excesiva.

La exposición al fuego y a temperaturas superiores a 130 °C puede provocar una explosión.

g) Respete todas las instrucciones de carga y no cargue la batería o la herramienta fuera del rango de temperatura especificado en las instrucciones. *Una carga inadecuada o a una temperatura fuera del rango especificado puede ocasionar daños en la batería y aumentar el riesgo de incendio.*

6) Reparación

a) Permitir que el mantenimiento de su herramienta eléctrica sea efectuado por una persona calificada usando solamente piezas de recambio idénticas. *Esto es primordial para mantener la seguridad de la herramienta eléctrica.*

b) No intente reparar nunca una batería dañada. *Cualquier intervención técnica en una batería debe ser realizada exclusivamente por el fabricante o por un servicio técnico autorizado.*

ADVERTENCIAS DE SEGURIDAD DE AERÓGRAFO









- 1. Conozca su rociador.** *Lea y entienda el manual del operador y observe las advertencias y las etiquetas de instrucciones fijadas en la herramienta.*
- 2. No use productos químicos de calidad comercial o productos químicos para finalidades comerciales o industriales.** *Use únicamente productos químicos para césped y jardín con base de agua aptos para el consumo.*
- 3. No vierta líquidos calientes o en ebullición en el depósito.** *Estos pueden debilitar o dañar la manguera o el depósito.*
- 4. No use en este rociador líquidos cáusticos (álcali) autocalentadores o corrosivos (ácido).** *Estos pueden oxidar las piezas metálicas o debilitar el depósito y la manguera.*
- 5. Conozca el contenido del producto químico que está rociando.** *Lea todas las Hojas de Datos de Seguridad del Material (MSDS) y las etiquetas del recipiente proporcionadas con el producto químico. Siga las instrucciones de seguridad del fabricante del producto químico.*
- 6. No intente modificar este producto ni crear accesorios no recomendados para usar con este producto.** *Cualquier alteración o modificación es un abuso y podría resultar en una situación peligrosa que lleva a posibles lesiones personales graves.*
- 7. No rocíe material inflamable ni material del que no se conozca el riesgo.**



ADVERTENCIAS DE SEGURIDAD PARA LA BATERÍA

- a) No desmonte, abra o destruya las pilas o las baterías recargables.**
- b) No provoque un cortocircuito en la batería. No almacene las baterías de forma descuidada en una caja o cajón donde podría provocar un cortocircuito entre ellas o mediante otros objetos metálicos.** *Cuando la batería no esté siendo utilizada, manténgala alejada de objetos metálicos, como clips de papel, monedas, llaves, clavos, tornillos u otros objetos metálicos pequeños, que pueden posibilitar la conexión de un borne con otro. Al provocar un cortocircuito con los bornes de la batería se pueden sufrir quemaduras o generar un incendio.*
- c) No exponga las baterías al calor o al fuego. No las guarde expuestas directamente al sol.**
- d) No exponga las baterías a impactos mecánicos.**
- e) En caso de que la batería tenga fugas de líquido, no permita que el líquido entre en contacto con la piel o los ojos. Si se produce el contacto, lave la zona afectada con grandes cantidades de agua y acuda a un médico.**
- g) Mantenga las baterías limpias y secas.**
- h) Limpie los bornes de la batería con un paño limpio si se ensucian.**
- i) Cargue la batería antes de utilizarla. Consulte siempre estas instrucciones y aplique el procedimiento de carga adecuado.**
- j) No deje la batería cargándose durante prolongados períodos de tiempo cuando no se utilice.**
- k) Después de prolongados períodos de almacenamiento, puede que sea necesario cargar y descargar la batería varias veces para obtener el máximo rendimiento.**
- n) Recargue solo con el cargador indicado por Worx. No utilice ningún otro cargador que no sea el específicamente proporcionado para el uso con este equipo.**
- o) No utilice ninguna batería distinta a la diseñada para utilizarse con el aparato.**
- p) Mantenga la batería fuera del alcance de los niños.**
- q) Conserve la documentación original del producto por si tuviera que consultarla en otro momento.**
- r) Extraiga la batería del aparato cuando no lo utilice.**
- s) Deshágase del producto correctamente.**
- t) No se deben mezclar pilas de diferentes fabricantes, capacidad, tamaño o tipo en un mismo dispositivo.**
- r) Mantener la batería lejos de microondas y alta**

presión.

SÍMBOLOS

	Para reducir el riesgo de lesión, lea el manual de instrucciones
	Advertencia
	Utilice protección auditiva
	Utilizar protección ocular
	Utilizar una máscara antipolvo
	Si no se eliminan correctamente, las baterías podrían interferir en el ciclo del agua, una situación que pondría en riesgo el ecosistema. Por este motivo, las baterías no deben eliminarse junto con los residuos municipales sin clasificar.
	No quemar
	Los residuos de aparatos eléctricos y electrónicos no deben depositarse en la basura doméstica. Se deben reciclar en las instalaciones especializadas. Consulte a las autoridades locales o el establecimiento para saber cómo reciclar estos productos.

	Batería de iones de litio. Este producto tiene una marca que lo designa para la recogida selectiva, junto con otras pilas y baterías. Una vez recogido, se reciclará o se desmontará con el fin de reducir el impacto en el medioambiente. Las baterías contienen sustancias peligrosas y pueden ser perjudiciales para el medioambiente y para la salud de las personas.
	Compruebe que se haya extraído la batería antes de cambiar los accesorios.
	Utilizar guantes de protección

2.LISTA DE COMPONENTES

- PALANCA DE ANCHURA DE ROCIADO**
- TAPA DE AIRE**
- RECIPIENTE DE LÍQUIDO**
- GATILLO DE LA PISTOLA**
- MANDO DE VOLUMEN**
- SEGURO DE BLOQUEO/DESBLOQUEO**
- CONTROL DE FLUJO DE AIRE**
- BATERÍA ***
- TAZA DE LLENADO**
- CEPILLO DE ALAMBRE**
- AGUJA DESATASCADORA**
- BOQUILLA***
- ADAPTADOR DE MANGUERA DE JARDÍN**
- OREJETA DE LA VÁLVULA DE AIRE (VÉASE LA FIG. C1)**

*Los accesorios ilustrados o descritos pueden no corresponder al material suministrado de serie con el aparato.

3. CARACTERÍSTICAS TÉCNICAS

Designación de tipo WX020 WX020.X (020: designación de maquinaria, representativa de la pistola de pintura accionada por batería)

	WX020 WX020.X**
Tensión	20 V \approx Max***
Presión máxima	20 KPa
Viscosidad del color	300 Din-s
Volumen de color de rociado	1000 g/min. (boquilla de 2,6 mm)
Volumen del recipiente	1000 ml
Peso (Sin batería)	0.98 kg

** X = 1-999, A-Z, M1-M9 solo se utilizan para diferentes clientes, no hay cambios relevantes seguros entre estos modelos

*** Voltaje medido sin carga. El voltaje inicial máximo de la batería es de 20 voltios. El voltaje nominal es de 18 voltios.

Categoría	Tipo	Capacidad
20V Batería	WA3014	4.0 Ah
20V Cargador	WA3880	2.0 A

Le recomendamos que compre sus accesorios en la misma tienda que compró la herramienta. Consulte el paquete de accesorios para obtener más detalles. El personal de la tienda puede ayudarlo y ofrecerle asesoramiento.

4. INFORMACIÓN SOBRE EL RUIDO

Nivel de presión acústica ponderada L_{PA} : 74,6 dB(A)

Nivel de potencia acústica ponderada L_{WA} : 85,6 dB(A)

K_{PA} & K_{WA} 3 dB(A)

Utilice protección auditiva.



5. INFORMACIÓN SOBRE LAS VIBRACIONES

Valor de emisión de vibración: $a_{hv} = 1,669 \text{ m/s}^2$

Incertidumbre K = 1,5 m/s^2

El valor total de vibraciones declarado y el valor de emisiones acústicas declarado se han medido de conformidad con un método de prueba estándar y pueden utilizarse para realizar comparaciones entre herramientas.

El valor total de vibraciones declarado y el valor de emisiones acústicas declarado también pueden utilizarse en una evaluación preliminar de la exposición.

⚠️ ADVERTENCIA: Las vibraciones y las emisiones acústicas que se producen durante el uso de la herramienta eléctrica pueden variar respecto a los valores declarados en función de cómo se utilice la herramienta, especialmente dependiendo del tipo de pieza de trabajo que se procese y de otras formas de usar la herramienta:

Cómo se utiliza la herramienta y se cortan o perforan los materiales.

Si la herramienta se encuentra en buenas condiciones de mantenimiento.

Si se utiliza el accesorio correcto para la herramienta y se garantiza que está afilado y en buenas condiciones.

La firmeza de sujeción de las empuñaduras, y el uso de accesorios para reducir las vibraciones y el ruido. Y si la herramienta se utiliza según su diseño y estas instrucciones.

Esta herramienta podría causar síndrome de vibración del brazo y la mano si no se utiliza correctamente.

⚠️ ADVERTENCIA: Para conseguir una mayor precisión, debe tenerse en cuenta una estimación del nivel de exposición en condiciones reales de todas las partes del ciclo de uso, como los tiempos durante los que la herramienta está apagado o cuando está en funcionamiento pero no está realizando ningún trabajo. Ello podría reducir notablemente el nivel de exposición sobre el periodo de carga total.

Minimización del riesgo de exposición a las vibraciones y el ruido.

Utilice SIEMPRE cinceles, brocas y cuchillas afiladas. Mantenga esta herramienta de acuerdo con estas instrucciones y bien lubricada (si es necesario).

Si la herramienta se va a utilizar de forma habitual, se recomienda adquirir accesorios para reducir las vibraciones y el ruido.

Planifique su programa de trabajo para distribuir el uso de la herramienta a lo largo de varios días.

6. CONTROLES Y FUNCIONES

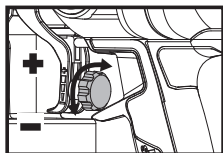

MANDO DE VOLUMEN
El flujo de líquido se ajusta girando el mando de volumen que hay en el gatillo del rociador

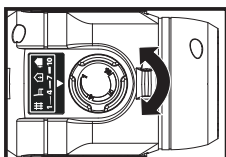

CONTROL DE FLUJO DE AIRE
El flujo de aire se puede ajustar entre 1-10 girando el control de flujo de aire.

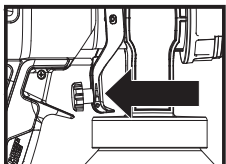

GATILLO DE LA PISTOLA
Tire del gatillo para suministrar líquido de rociado desde el recipiente de líquido al conjunto de boquilla, donde se rocía.

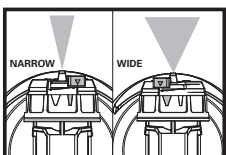

PALANCA DE ANCHURA DE ROCIADO
La palanca de anchura de rociado determina la anchura del patrón de rociado.

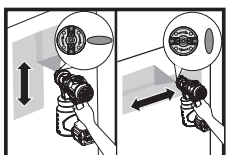

OREJETA DE LA VÁLVULA DE AIRE
El patrón de rociado se ajusta girando las orejetas de la válvula de aire.
Patrón horizontal (movimiento de rociado «arriba y abajo»)
Patrón vertical (movimiento de rociado de «lado a lado»)

7. USO INDICADO

Pintura interior y exterior y tintes de cubiertas, mobiliario de exteriores, cercas, y paredes

8. INSTRUCCIONES DE FUNCIONAMIENTO

 **NOTA:** Antes de usar la herramienta lea el manual de instrucciones detenidamente.

MONTAJE Y FUNCIONAMIENTO

ACCIÓN	FIGURA
ANTES DE UTILIZAR	
<p>Preparación del líquido</p> <ul style="list-style-type: none"> - Remueva minuciosamente el líquido de rociado. - Rellene el recipiente de líquido al nivel que desee, cuando el líquido se haya diluido apropiadamente **** y colado. 	Ver Fig.A1, A2,A3,A4
<p>Montaje de la turbina</p> <p>NOTA: Presione y gire el seguro de bloqueo/desbloqueo en sentido horario para bloquearla durante el funcionamiento.</p>	Ver Fig.B1
<p>Alinear el tubo de subida</p> <ul style="list-style-type: none"> - El extremo del tubo debe mirar hacia la parte delantera de la boquilla si se rocía hacia abajo - El extremo del tubo debe mirar hacia la parte trasera de la boquilla si se rocía hacia arriba 	Ver Fig.B2
<p>Montaje del recipiente</p> <p>NOTA: Asegúrese de que el recipiente esté apretado firmemente.</p>	Ver Fig. B3
Ajuste del flujo de líquido	
<p>Selección de la boquilla correcta según el trabajo</p> <p>Use un destornillador (no suministrado) para extraer la boquilla y sustitúyala por la correcta según el trabajo.</p> <p>NOTA: Cuanto más pequeño sea el diámetro de la boquilla, más delicado será el trabajo.</p>	Ver Fig. C1,C2,C3
<p>Ajuste del volumen</p> <ul style="list-style-type: none"> - Gire el mando de volumen en el gatillo en sentido horario para aumentar el volumen. - Gire el mando de volumen en el gatillo en sentido antihorario para disminuir el volumen. 	Ver Fig. D1
<p>Ajuste del flujo de aire</p> <p>Gire el control de flujo de aire entre 1-10 según el trabajo.</p>	Ver Fig.D2
Ajuste del patrón de rociado	
<p>Ajuste de la forma de rociado</p> <ul style="list-style-type: none"> - Patrón horizontal (movimiento de rociado «arriba y abajo») - Patrón vertical (movimiento de rociado de «lado a lado») 	Ver Fig. E

Ajuste de la anchura de rociado - Patrón ancho (para rociar superficies grandes) - Patrón estrecho (para rociar áreas más pequeñas, esquinas y cantos)	Ver Fig.F
FUNCIONAMIENTO	
Comprobación del nivel de carga de la batería NOTA: La Fig. G1 solo es aplicable a baterías con indicador de batería.	Ver Fig.G1
Carga de la batería	Ver Fig.G2
Instalación de la batería	Ver Fig.G3

Presionar el gatillo  SUGERENCIAS PARA EL USUARIO 1. Coloque la herramienta a una distancia de 15-20cm de la superficie de rociado, dependiendo del tamaño del patrón de rociado deseado. Rocíe en paralelo a la superficie con pasadas suaves a una velocidad constante. 2. Aplique una capa fina de líquido en la primera pasada y deje secar antes de aplicar una segunda mano, ligeramente más gruesa. 3. Primero, se recomienda tirar parcialmente del gatillo a fin de que la turbina arranque antes de hacer una pasada de rociado.	Ver Fig. H
---	------------

****No es necesario para la mayoría de líquidos cuando se usa la boquilla de diámetro más grande. Para utilizar con la boquilla de diámetro más pequeño, puede ser necesario diluir para lograr un acabado más fino. Si se necesita diluir, use la taza de llenado para ajustarse a sus necesidades (Véase la Fig. A3).

50 9. SELECCIÓN DE BOQUILLA Y PRESIÓN

Vea en la tabla la presión de rociado recomendada para su líquido.

	Líquidos					
	Tintes de interior/ Barnices transparentes de interior y exterior	Tintes sólidos de exterior	Imprimaciones	Esmaltes	Pinturas de látex de interior	Pinturas de látex de exterior
Control de velocidad	1-5	6-10	6-10	6-10	6-10	6-10
Tamaño de las boquillas						
1.5 mm(Blanco)	✓	✓				
1.8 mm(Negro)	✓	✓				
2.2 mm(Rojo)			✓	✓	✓	
2.6 mm(Azul)			✓	✓	✓	✓

10. LIMPIEZA

Nota: Para la limpieza, use soluciones de limpieza apropiadas (agua jabonosa templada para líquidos de látex; alcoholes minerales para líquidos con base de aceite).

(1) LIMPIEZA RÁPIDA CON MANGUERA DE JARDÍN (PARA PINTURA AL AGUA ÚNICAMENTE) (VÉASE LA FIG. I1, I2, I3)

Retire el paquete de baterías y el recipiente. Ensamble el adaptador de la manguera de jardín a la herramienta. Conecte un extremo de la manguera de jardín al adaptador y otro extremo al caño de agua. Presione el gatillo para una limpieza rápida.

(2) LIMPIAR LOS RESIDUOS DE COLOR DESPUÉS DEL USO DE PINTURAS SIN AGUA.

ENJUAGUE DE LA UNIDAD (VÉASE LA FIG. J1, J2, J3, J4)

Retire el paquete de baterías. Para aliviar la presión que queda en la herramienta, afloje el recipiente 1/2 vuelta, pero no lo retire completamente.

Tire del gatillo de modo que el líquido dentro de boquilla se vacíe en el recipiente. Desenrosque el recipiente y retírelo. Vacíe el líquido restante en el cubo de líquido. Vierta una pequeña cantidad de la solución de limpieza apropiada en el recipiente. Ensamble el recipiente e instale el paquete de baterías. Rocíe la solución de limpieza en una zona segura.

Retire el paquete de baterías. Siga las mismas instrucciones para liberar la presión.

(3) LIMPIEZA DEL TUBO DE SUCCIÓN Y LA BOQUILLA (VÉASE LA FIG. K1, K2, K3)

Retire el paquete de baterías. Desenrosque la tuerca y retire el capuchón de aire y la boquilla. Use la aguja desatascadora para limpiar la boquilla y el cepillo de alambre para limpiar el tubo de succión.

11. ALMACENAMIENTO

Guarde siempre su herramienta en un lugar seco.

Mantenga limpias las ranuras de ventilación del motor. Mantenga todos los controles de funcionamiento libres de polvo. La observación de chispas que destellan bajo las ranuras de ventilación indica un funcionamiento normal que no dañará su herramienta.

PARA LAS HERRAMIENTAS A BATERÍA

El rango de temperatura ambiente para el funcionamiento y el almacenamiento de la herramienta es de 0°C-45°C. El rango de temperatura ambiente recomendado para el sistema de carga durante el proceso de carga es de 0°C-40°C.

PROTECCIÓN AMBIENTAL



Los residuos de aparatos eléctricos y electrónicos no deben depositarse en la basura doméstica. Se deben reciclar en las instalaciones especializadas. Consulte a las autoridades locales o el establecimiento para saber cómo reciclar estos productos.

12. RESOLUCIÓN DE PROBLEMAS

Problema	Causas	Soluciones
Poco o nada de flujo de líquido	<ol style="list-style-type: none"> 1. Boquilla obstruida 2. Tubo de subida obstruido 3. El flujo de líquido es demasiado bajo. 4. Tubo de subida flojo 5. Sin formación de presión en el recipiente 6. El líquido de rociado es demasiado espeso. 	<ol style="list-style-type: none"> 1. Limpiar 2. Limpiar 3. Aumente el ajuste del flujo de líquido. 4. Retire y vuelva a colocarlo más apretado posible. 5. Apretar el recipiente 6. . Fino ****.
Hay una fuga de líquido	<ol style="list-style-type: none"> 1. Boquilla floja 2. Boquilla gastada 3. Acumulación de líquido en la válvula de aire y la boquilla 	<ol style="list-style-type: none"> 1. Apretar 2. Cambiar 3. Limpiar
El patrón de rociado es demasiado grueso, hay chorretones y salpicaduras	<ol style="list-style-type: none"> 1. El flujo de líquido es demasiado alto. 2. Se aplica demasiado líquido. 3. Boquilla con impurezas 4. Recipiente con formación de presión demasiado baja 5. El líquido de rociado es demasiado espeso. 	<ol style="list-style-type: none"> 1. Disminuya el ajuste del flujo de líquido. 2. Ajuste el flujo de líquido o aumente el movimiento de la pistola pulverizadora. 3. Cambiar 4. Apretar el recipiente 5 Fino ****.
Chorro de pulverizado pulsátil	<ol style="list-style-type: none"> 1. El líquido en el recipiente se ha agotado. 	<ol style="list-style-type: none"> 1. Rellenar
Demasiado rociado	<ol style="list-style-type: none"> 1. Distancia al objeto de pulverización demasiado grande 	<ol style="list-style-type: none"> 1. Disminuir la distancia de pulverización (15 cm – 20 cm es lo ideal).
El patrón es muy ligero y punteado	<ol style="list-style-type: none"> 1. La pistola pulverizadora se ha movido demasiado rápido. 2. Ajuste del flujo de líquido demasiado bajo. 	<ol style="list-style-type: none"> 1. Ajuste el flujo de líquido o disminuya el movimiento de la pistola pulverizadora. 2. Aumente el ajuste del flujo de líquido.

13. DECLARACIÓN DE CONFORMIDAD

Los que reciben,
Positec Germany GmbH
Postfach 32 02 16, 50796 Cologne, Germany

En nombre de Positec declaran que el producto
Descripción **Pistola de pintura accionada por batería**

Modelo **WX020 WX020.X (020- designation of machinery, representative of paint sprayer)**

Función **rociar pintura**

Cumple con las siguientes Directivas
2006/42/EC, 2014/30/EU, 2011/65/EU & (EU)2015/863

Cumple las normativas

EN 62841-1, EN 50580, EN 55014-1, EN 55014-2

La persona autorizada para componer el archivo técnico,

Nombre Marcel Filz
Dirección Positec Germany GmbH
Postfach 32 02 16, 50796 Cologne, Germany



2021/08/04
Allen Ding
Ingeniero Jefe Adjunto, Pruebas y Certificación
Positec Technology (China) Co., Ltd
18, Dongwang Road, Suzhou Industrial Park,
Jiangsu 215123, P.R. China

ÍNDICE

1. INSTRUÇÕES DE SEGURANÇA
2. LISTA DE COMPONENTES
3. DADOS TÉCNICOS
4. INFORMAÇÃO DE RUÍDO
5. INFORMAÇÃO DE VIBRAÇÃO
6. CONTROLOS E FUNÇÕES
7. UTILIZAÇÃO DE ACORDO COM AS DISPOSIÇÕES
8. INSTRUCCIONES DE FUNCIONAMIENTO
9. SELECIONAR O BICO E A PRESSÃO
10. LIMPEZA
11. ARMAZENAMENTO
12. RESOLUÇÃO DE PROBLEMAS
13. DECLARAÇÃO DE CONFORMIDADE

1. INSTRUÇÕES DE SEGURANÇA

SEGURANÇA DO PRODUTO

AVISOS GERAIS DE SEGURANÇA DE FERRAMENTAS ELÉCTRICAS

⚠ AVISO Leia todos os avisos de segurança, instruções, ilustrações e especificações fornecidos com esta ferramenta eléctrica. Caso não siga todas as instruções listadas de seguida poderá resultar e choque eléctrico, incêndio e/ou lesões graves.
Guarde estas instruções para referência futura. Os termos "ferramenta eléctrica" utilizados em todos os avisos constantes destas instruções referem-se à sua ferramenta eléctrica accionada por bateria (sem cabo de alimentação).

1) LOCAL DE TRABALHO

- Mantenha o local de trabalho limpo e bem arrumado.** Áreas com pouca iluminação e desordenadas podem provocar acidentes.
- Não utilize o aparelho em locais onde existam líquidos, gases ou poeiras inflamáveis e onde exista o risco de explosão.** As ferramentas eléctricas produzem faíscas que podem inflamar poeiras ou gases.
- Mantenha as pessoas e particularmente as crianças afastadas da ferramenta eléctrica durante o seu funcionamento.** Qualquer distração pode fazê-lo perder o controlo do berbequim.

2) SEGURANÇA ELÉCTRICA

- A ficha do berbequim deve encaixar bem na tomada de alimentação. Nunca modifique fichas, seja de que maneira for. Não utilize nenhuma ficha de adaptação com ferramentas eléctricas que tenham ligação à terra.** Fichas não modificadas e tomadas de corrente adequadas reduzem o risco de choque eléctrico.
- Evite o contacto do corpo com superfícies ligadas à terra como tubos, aquecedores, fogões e frigoríficos.** Existe um aumento do risco de choque eléctrico se o seu corpo estiver em contacto com a terra ou a massa.
- Não exponha este equipamento à chuva ou humidade.** A infiltração de água num aparelho eléctrico aumenta o risco de choque eléctrico.
- Não maltrate o cabo de alimentação. Nunca utilize o cabo para transportar, puxar ou desligar o aparelho da tomada de corrente. Mantenha o cabo afastado de fontes de calor, óleos, arestas afiadas ou peças em movimento.** Cabos danificados ou enredados aumentam o risco de choque eléctrico.
- Quando trabalhar com uma ferramenta eléctrica ao ar livre, use um cabo de extensão adequado para utilização no exterior.** A utilização de um cabo adequado para uso exterior reduz o risco de choque eléctrico.
- Se não puder evitar a utilização de uma ferramenta eléctrica num local húmido, utilize uma fonte de alimentação protegida contra corrente residual.** A utilização de um dispositivo com protecção contra corrente residual reduz o risco de choque eléctrico.

3) SEGURANÇA DE PESSOAS

- Esteja atento, observe o que está a fazer e seja prudente sempre que trabalhar com uma ferramenta eléctrica. Não utilize nunca uma ferramenta eléctrica quando estiver cansado ou sob a influência de drogas, álcool ou medicamentos.** Um momento de desatenção quando se utiliza uma ferramenta eléctrica pode causar lesões graves.
- Utilize equipamentos de segurança. Use sempre óculos de protecção.** Equipamentos de segurança, tais como máscaras protectoras, sapatos de sola antiderrapante, capacetes ou protecções auriculares devidamente utilizados reduzem o risco de lesões.
- Evite o arranque accidental da ferramenta. Certifique-se de que o comutador de alimentação está desligado antes de ligar a ferramenta à fonte de alimentação e/ou à bateria, antes de pegar nela ou antes de a transportar.** Se mantiver o dedo no interruptor ou accionar o aparelho enquanto este estiver ligado podem ocorrer acidentes.

d) Remova quaisquer chaves de ajuste ou de porcas antes de ligar a ferramenta eléctrica.

Chaves de porcas ou de ajuste fixadas a peças móveis do berbequim podem causar lesões.

e) Não exceda as suas próprias capacidades.

Mantenha sempre o corpo em posição firme e de equilíbrio, o que lhe permite controlar melhor a ferramenta eléctrica em situações imprevistas.

f) Use roupa apropriada. Não use vestuário solto ou artigos de joalheria. Mantenha o cabelo e as roupas e luvas afastados das peças móveis.

Roupas soltas, artigos de joalheria ou cabelos compridos podem ser agarrados por peças em movimento.

g) Se forem fornecidos dispositivos para a montagem de unidades de extracção ou recolha de resíduos, Assegure-se de que são montados e utilizados adequadamente.

A utilização destes dispositivos pode reduzir os perigos relacionados com a presença de resíduos.

h) Não permita que a familiaridade obtida do uso frequente de ferramentas o tornem complacente o o faça ignorar os princípios de segurança da ferramenta.

Uma ação descuidada pode causar lesões graves numa fração de segundo.

4) UTILIZAÇÃO E MANUTENÇÃO DA FERRAMENTA ELÉCTRICA

a) Não force a ferramenta. Utilize a ferramenta eléctrica apropriada para cada aplicação.

A utilização da ferramenta eléctrica apropriada executa o trabalho de forma melhor e mais segura, à velocidade para a qual foi concebida.

b) Não utilize esta ferramenta se o interruptor estiver deficiente, não ligando ou desligando.

Qualquer ferramenta eléctrica que não possa ser controlada pelo interruptor é perigosa e deve ser reparada.

c) Desligue a ficha da tomada eléctrica e/ ou remova o conjunto de pilhas, caso seja possível removê-lo, da ferramenta eléctrica antes de realizar quaisquer ajustes, substituir acessórios ou armazenar ferramentas eléctricas.

Estas medidas de segurança preventivas reduzem o risco de activação acidental da ferramenta.

d) Quando não estiver a usar a ferramenta eléctrica, guarde-a fora do alcance das crianças e não deixe que esta seja utilizada por pessoas que não a conheçam, nem tenham lido as instruções.

As ferramentas eléctricas são perigosas nas mãos de utilizadores inexperientes.

e) Realize a manutenção de ferramentas eléctricas e acessórios. Verifique quaisquer desalinhamentos, encaixes de peças móveis, quebras e outras condições que possam

afectar o funcionamento. Se esta ferramenta estiver avariada, mande-a reparar antes a utilizar. Muitos acidentes são causados pela manutenção deficiente de ferramentas eléctricas.

f) Mantenha as ferramentas de corte limpas e afiadas. As ferramentas de corte com manutenção adequada e arestas de corte afiadas têm menos probabilidades bloquear e são mais fáceis de controlar.

g) Utilize a ferramenta eléctrica, acessórios, brocas, etc. em conformidade com estas instruções e da forma prevista para este tipo específico de ferramenta, tendo em conta as condições presentes e o trabalho a executar. A utilização de ferramentas eléctricas para aplicações diferentes daquelas a que se destinam pode levar a situações de perigo.

h) Mantenha as pegas e as superfícies de aderência secas, limpas e sem óleo e massa lubrificante. As pegas e superfícies de aderência escorregadias não permitem o manuseamento e controlo seguros da ferramenta em situações inesperadas.

5) USO E TRATAMENTO DE APARELHOS COM ACUMULADOR

a) Apenas deverá carregar em carregadores, acumuladores recomendados pelo fabricante.

Um carregador que é apropriado para um tipo de acumulador, pode causar um incêndio se se for utilizado para carregar outros acumuladores.

b) Apenas utilize nas ferramentas eléctricas os acumuladores previstos. A utilização de outros acumuladores pode levar a lesões e riscos de incêndio.

c) Quando o acumulador não estiver em uso, mantenha-o afastado de outros objectos de metal, como por exemplo agrafos, moedas, chaves, pregos, parafusos, ou outros pequenos objectos metálicos que possam ligar em ponte os contactos. Um curto circuito entre os contactos do acumulador pode causar queimaduras ou incêndio.

d) Aplicações inadequadas podem provocar fugas do líquido do acumulador. Evite o contacto com este líquido. No caso de um contacto acidental, lave imediatamente com água fresca. Se o líquido entrar em contacto com os olhos, procure um auxílio médico. O líquido que escapa do acumulador pode levar a irritações ou queimaduras da pele.

e) Não utilize um conjunto de baterias ou ferramenta que esteja danificada ou tenha sido modificado. As baterias danificadas ou modificadas podem exibir um comportamento imprevisto, resultando em incêndio, explosão ou risco de lesão.

- f) **Não exponha um conjunto de baterias ou ferramenta ao fogo ou temperatura excessiva.** *A exposição ao fogo ou temperatura superior a 130 °C pode causar explosão.*
- g) **Siga todas as instruções de carregamento e não carregue o conjunto das baterias e ferramenta fora do intervalo de temperatura especificado nas instruções.** *O carregamento indevido ou a temperatura fora do intervalo especificado pode danificar a bateria e aumentar o risco de incêndio.*

6) ASSISTÊNCIA TÉCNICA

- a) **A sua ferramenta eléctrica só deve ser reparada por um técnico de assistência qualificado e devem ser apenas utilizadas peças de substituição genuínas, mantendo assim a segurança da ferramenta.**
- b) **Nunca faça a manutenção de conjuntos de baterias danificados.** *A manutenção de conjuntos de baterias só deve ser efetuado pelo fabricante ou prestadores de serviço autorizados.*

PULVERIZADOR PNEUMÁTICO ADVERTÊNCIAS DE SEGURANÇA











- 1. Conheça o seu pulverizador.** *Leia e compreenda o manual do operador e respeite os avisos e etiquetas de instrução afixados na ferramenta.*
- 2. Não use produtos químicos de grau comercial ou produtos químicos para fins comerciais ou industriais.** *Use apenas produtos químicos para jardim e relvados à base de água de qualidade para o consumidor.*
- 3. Não coloque líquidos quentes ou a ferver no depósito.** *Esses produtos podem enfraquecer ou danificar a mangueira ou o depósito.*
- 4. Não use líquidos cáusticos (alcalinos) de auto-aquecimento ou corrosivos (ácidos) neste pulverizador.** *Esses líquidos podem corroer as peças de metal ou enfraquecer o depósito e a mangueira.*
- 5. Conheça o conteúdo do produto químico a pulverizar.** *Leia todas as Fichas de Dados de Segurança do Material (MSDS) e os rótulos dos recipientes fornecidos com o produto químico. Siga as instruções de segurança do fabricante do produto químico.*
- 6. Não tente modificar este produto ou criar acessórios não recomendados para utilização com este produto.** *Qualquer alteração ou modificação é uma utilização indevida e pode resultar numa situação perigosa, levando a possíveis lesões pessoais graves.*
- 7. Não pulverize materiais inflamáveis nem qualquer material cuja perigosidade não seja**

conhecida.

AVISOS DE SEGURANÇA PARA A BATERIA

- a) Não desmonte, abra ou corte as células da bateria.**
- b) Não submeta a bateria a curto-circuitos. Não armazene as baterias ao acaso numa caixa ou gaveta onde possam provocar um curto-circuito ou submetidas a curto-circuitos por materiais condutores.** Quando não estiver a utilizar a bateria, mantenha-a afastada de outros objectos metálicos, como cliques, moedas, chaves, pregos, parafusos ou outros pequenos objectos de metal, que possam realizar uma ligação de um terminal a outro. Um curto-circuito dos terminais da bateria pode provocar queimaduras ou um incêndio.
- c) Não exponha a bateria ao calor ou a incêndios. Evite o armazenamento à exposição de luz solar directa.**
- d) Não exponha a bateria ao choque eléctrico.**
- e) Em casos de fugas na bateria, não permita que o líquido entre em contacto com a pele ou olhos. Caso entre em contacto, lave a área afectada com quantidades abundantes de água e procure aconselhamento médico.**
- f) Mantenha a bateria limpa e seca.**
- g) Limpe os terminais da bateria com um pano limpo e seco em caso de sujidade.**
- h) A bateria necessita de ser carregada antes de ser utilizada. Consulte sempre estas instruções e utilize o procedimento de carga correcto.**
 - i) Não mantenha a bateria a carregar quando não for utilizada.**
 - j) Após longos períodos de tempos de armazenamento, pode ser necessário carregar e descarregar a bateria diversas vezes para obter o desempenho máximo.**
- k) Recarregue apenas com o carregador especificado pela Worx. Não utilize um carregador que não se encontra especificado para a utilização com o equipamento.**
- l) Não utilize uma bateria que não se encontra concebida para a utilização com o equipamento.**
- m) Mantenha a bateria fora do alcance das crianças.**
- n) Preserve as informações originais do produto para futura referência.**
- o) Retire a bateria do equipamento quando não estiver em utilização.**
- p) Elimine-a de forma adequada.**
- q) Não misture pilhas de diferente fabrico, capacidade, tamanho ou tipo num dispositivo.**
- r) Mantenha a bateria longe de fornos micro-**

SÍMBOLOS

	Para reduzir o risco de ferimentos o utilizador deve ler o manual de instruções
	Advertência
	Utilizar protecção auricular
	Usar óculos de protecção
	Usar máscara protectora
	As baterias poderão entrar no ciclo hídrico caso sejam descartadas indevidamente, o que pode representar perigo para o ecossistema. Não elimine as baterias usadas como resíduos municipais não separados.
	Não queimar
	Não deitar fora as baterias, Eliminar baterias gastas em local adequado ou entregue-as num ponto de reciclagem.
 Li-Ion 	Bateria de íões de lítio. Este produto foi marcado com um símbolo relacionado com a "recolha separada" de todos os conjuntos de baterias e o conjunto de bateria. Será reciclada ou desmantelada para reduzir o impacto no meio ambiente. Os conjuntos de baterias podem ser perigosos para o meio ambiente e para a saúde humana, uma vez que contém substâncias perigosas.



Certifique-se de que a bateria foi removida antes de substituir os acessórios.



Usar luvas de protecção

2.LISTA DE COMPONENTES

1. **ALAVANCA DE AJUSTE DA LARGURA DE PULVERIZAÇÃO**
2. **VÁLVULA DO AR**
3. **RECIPIENTE PARA LÍQUIDO**
4. **ESTRIBO DE PUXAR**
5. **BOTÃO DO VOLUME**
6. **BOTÃO PARA BLOQUEAR/DESBLOQUEAR**
7. **CONTROLO DO FLUXO DE AR**
8. **CONJUNTO DE BATERIAS ***
9. **COPO DE ENCHIMENTO**
10. **ESCOVA DE ARAME**
11. **AGULHA PARA DESENTUPIR**
12. **INJECTOR***
13. **ADAPTADOR PARA MANGUEIRA DE JARDIM**
14. **ORELHA DA TAMPA DE AR (VER FIG. C1)**

* Acessórios ilustrados ou descritos não estão totalmente abrangidos no fornecimento.

3.DADOS TÉCNICOS

A designação de tipo **WX020 WX020.X** (designação 020 da máquina, representativa da pistola de pulverização acionada por bateria)

	WX020 WX020.X**
Tensão nominal	20 V \approx Max***
Pressão máxima	20 KPa

Viscosidade da cor	300 Din-s
Volume da cor pulverizada	1000 g/min (bico de 2,6mm)
Volume do recipiente	1000 ml
Peso da ferramenta (Ferramenta nua)	0.98 kg

** X = 1-999, A-Z, M1-M9, são utilizados apenas para clientes diferentes, não há alterações relevantes seguras entre esses modelos.

*** Tensão medida sem carga. A tensão inicial da bateria atinge o máximo de 20 volts. A tensão nominal é de 18 volts.

Categoria	Tipo	Capacidade
20V Baterias	WA3014	4.0 Ah
20V Carregador	WA3880	2.0 A

Recomendamos que você compre seus acessórios na mesma loja que vendeu a ferramenta. Consulte a embalagem dos acessórios para mais detalhes. O pessoal da loja pode ajudá-lo e oferecer opinião.

4. INFORMAÇÃO DE RUÍDO

Pressão de som avaliada	L_{pA} : 74,6 dB(A)
Potência de som avaliada	L_{WA} : 85,6 dB(A)
K_{pA} & K_{WA}	3 dB(A)

Use protecção de ouvidos.



5. INFORMAÇÃO DE VIBRAÇÃO

Valor da emissão da vibração: $a_h = 1,669 \text{ m/s}^2$

Instabilidade $K = 1,5 \text{ m/s}^2$

O valor total de vibração declarado e o valor de emissão de ruído declarado foram medidos de acordo com um método de teste normalizado e poderão ser utilizados para comparar ferramentas entre si.

O valor total de vibração declarado e o valor de emissão de ruído declarado também poderão ser utilizados numa avaliação preliminar da exposição.

AVISO: a vibração e as emissões de ruído durante o uso efetivo da ferramenta elétrica podem diferir do valor declarado, em função das formas como a ferramenta é utilizada, especialmente no que se refere ao tipo de peça de trabalho que é processada em função dos seguintes exemplos e de outras variações sobre como a ferramenta é utilizada:

O modo como a ferramenta é utilizada, os materiais a cortar ou perfurar.

A ferramenta estar em boas condições e bem conservada.

A utilização do acessório correcto para a ferramenta e a garantia de que está afiado e em boas condições.

A tensão de aderência nas pegas e se são utilizados acessórios anti-vibração e ruído.

Se a ferramenta é utilizada para o objectivo para a qual foi concebida e segundo as instruções.

Esta ferramenta pode causar síndrome de vibração mão-braco, se não for adequadamente utilizada.

AVISO: Para ser preciso, uma estimativa do nível de exposição nas condições actuais de utilização deve ter em conta todas as partes do ciclo de operação, como os tempos em que a ferramenta está desligada e quando está em funcionamento, mas inactiva, ou seja, não realizando o seu trabalho. Isto poderá reduzir significativamente o nível de exposição durante o período total de trabalho. Ajudar a minimizar a sua vibração e risco de exposição ao ruído.

Utilize SEMPRE formões, brocas e lâminas afiadas. Mantenha esta ferramenta de acordo com as instruções e bem lubrificada (quando aplicável). Se a ferramenta tiver de ser utilizada regularmente, invista em acessórios anti-vibração e anti-ruído. Planeie o seu horário de trabalho de forma a distribuir a utilização de ferramentas de alta vibração ao longo de vários dias.

6. CONTROLOS E FUNÇÕES

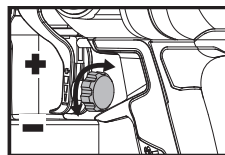

BOTÃO DO VOLUME

Ajuste o fluxo de líquido rodando o botão de volume no gatilho da pistola de pulverização

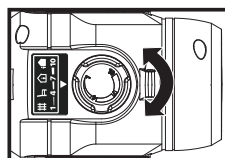

CONTROLO DO FLUXO DE AR

O fluxo de ar pode ser ajustado de 1-10 rodando o controlo do fluxo de ar.

Pistola de pulverização sem fio e sem escovas 20V

PT

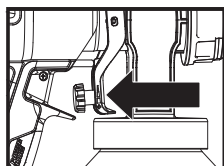

ESTRIBO DE PUXAR
 Puxe o gatilho para enviar o líquido a pulverizar do recipiente de líquido para o conjunto do bico, onde é pulverizado.

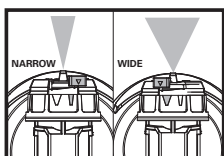

ALAVANCA DE AJUSTE DA LARGURA DE PULVERIZAÇÃO
 A alavanca de ajuste da largura de pulverização determina a largura do padrão de pulverização.

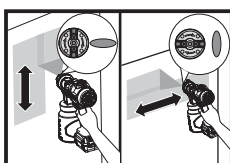

ORELHA DA TAMPA DE AR
 Ajuste o padrão de pulverização, rodando as orelhas da tampa de ar. Padrão horizontal (movimento de pulverização "para cima e para baixo") Padrão vertical (movimento de pulverização "de um lado para o outro")

Conjunto da turbina

NOTA: Pressione e rode o botão ligar/desligar o bloqueio no sentido horário para bloquear durante a operação.

Ver Fig. B1

Alinhe o tubo de alimentação.

- A extremidade do tubo deve estar virada para a frente do bico se a pulverização for feita para baixo.
 - A extremidade do tubo deve estar virada para a parte de trás do bico se a pulverização for feita para cima.

Ver Fig.B2

Conjunto do recipiente

NOTA: Certifique-se de que o recipiente está bem apertado.

Ver Fig.B3

Ajuste do fluxo de líquido

Selecionar o bico certo de acordo com o seu trabalho

Utilize uma chave de fendas (não fornecida) para retirar o bico e substituí-lo pelo adequado de acordo com o seu trabalho.
NOTA: Quanto menor for o diâmetro do bico, mais delicado é o trabalho com o qual pode lidar.

Ver Fig. C1,C2,C3

Ajustar o volume

-Rode o botão do volume no gatilho no sentido horário para aumentar o volume.
 -Rode o botão do volume no gatilho no sentido anti-horário para reduzir o volume.

Ver Fig.D1

Ajustar o caudal de ar

Rode o controlo do fluxo de ar entre as posições 1-10 de acordo com o seu trabalho

Ver Fig.D2

Ajustar o padrão de pulverização

Ajustar a forma da pulverização

- Padrão horizontal (movimento de pulverização "para cima e para baixo")
 - Padrão vertical (movimento de pulverização "de um lado para o outro")

Ver Fig. E

Ajustar a largura da pulverização

-Padrão largo (para pulverizar grandes superfícies)
 -Padrão estreito (para pulverizar áreas menores, esquinas e rebordos)

Ver Fig. F

OPERAÇÃO

7.UTILIZAÇÃO DE ACORDO COM AS DISPOSIÇÕES

Pintura no interior e exterior e coloração de painéis, mobiliário exterior, vedações e paredes

8. INSTRUCCIONES DE FUNCIONAMIENTO

NOTA: Antes de usar a ferramenta, leia o livro de instruções cuidadosamente.

MONTAGEM E FUNCIONAMENTO

AÇÃO	FIGURA
ANTES DO FUNCIONAMENTO	
Preparação do líquido - Misture bem o líquido a pulverizar. - Encha o recipiente de líquido até ao nível desejado depois de ter diluído**** e filtrado o líquido adequadamente.	Ver Fig. A1, A2,A3,A4

Verificar o estado de carga da bateria NOTA: A Fig.G1 apenas se aplica ao conjunto de bateria com luz indicadora da bateria.	Ver Fig.G1
Carregamento da bateria	Ver Fig. G2
Instalar o conjunto de pilhas	Ver Fig. G3

Pressione o gatilho



DICAS PARA O UTILIZADOR

1. Posicione a ferramenta a 15 - 20 cm da superfície a pulverizar, dependendo do tamanho do padrão de pulverização desejado. Pulverize paralelamente à superfície com passagens suaves a uma velocidade constante.
2. Aplique uma camada fina de líquido na primeira passagem e deixe secar antes de aplicar uma segunda demão, ligeiramente mais pesada.
3. Recomenda-se que puxe parcialmente o gatilho primeiro para ligar a turbina antes de fazer uma passagem de pulverização.

Ver Fig. H

****Não é necessário para a maioria dos líquidos quando é utilizado um bico com maior diâmetro. Para utilizar com um bico de menor diâmetro, pode ser necessário diluir para obter um acabamento mais fino. Se for necessário diluir, utilize o copo de enchimento para ajustar conforme adequado (Ver Fig. A3).

9. SELECIONAR O BICO E A PRESSÃO

Veja na tabela a pressão de pulverização recomendada para o seu líquido.

	Líquidos					
	Colorações no interior/pinturas claras no interior e exterior	Colorações escuras no exterior	Primários	Vernizes	Tintas de latex no interior	Tintas de látex no exterior
Controle da velocidade	1-5	6-10	6-10	6-10	6-10	6-10
Tamanho do bico						
1.5 mm(Branco)	✓	✓				
1.8 mm(Preto)	✓	✓				
2.2 mm (Vermelho)			✓	✓	✓	
2.6 mm(Azul)			✓	✓	✓	✓

10. LIMPEZA

Nota: Para limpar, utilize soluções de limpeza adequadas (água morna e com sabão para líquidos de látex; solventes minerais para líquidos à base de óleo).

(1) LIMPEZA RÁPIDA COM UM MANGUEIRA DE JARDIM (APENAS PARA TINTA DE ÁGUA) (VER FIG. I1, I2, I3)

Retire o módulo de bateria e o recipiente. Instale o adaptador para mangueira de jardim na ferramenta. Ligue uma extremidade da mangueira de jardim ao adaptador e a outra extremidade à torneira de água. Pressione o gatilho para fazer uma limpeza rápida.

(2) LIMPEZA DOS RESÍDUOS DE COR APÓS O USO DE TINTAS NÃO AQUOSAS

LAVAGEM DA UNIDADE (VER FIG. J1, J2, J3, J4)

Remova o módulo de bateria. Para libertar qualquer pressão que reste na ferramenta, solte o recipiente rodando-o 1/2 volta, mas não o remova completamente.

Puxe o gatilho para que o líquido dentro do bico seja drenado de volta para dentro do recipiente. Desenrosque o recipiente e retire-o. Esvazie qualquer líquido restante no balde do líquido. Despeje uma pequena quantidade da solução de limpeza apropriada no recipiente. Monte o recipiente e instale o módulo de bateria. Pulverize a solução de limpeza para uma área segura.

Remova o módulo de bateria. Siga as mesmas instruções para libertar qualquer pressão residual.

(3) LIMPEZA DO TUBO DE SUÇÃO E DO BICO (VER FIG. K1, K2, K3)

Remova o módulo de bateria. Desaperte a porca e retire a tampa de ar e o bico. Utilize a agulha para desentupir e limpar o bico e uma escova de arame para limpar o tubo de sucção.

11. ARMAZENAMENTO

Guarde sempre a sua ferramenta num local

seco. Mantenha as ranhuras de ventilação do motor devidamente limpas. Mantenha todos os controlos de trabalho sem poeira. Se observar a ocorrência de faíscas nas ranhuras de ventilação, isso é normal e não danificará a sua ferramenta.

PARA FERRAMENTAS ELÉTRICAS

O intervalo de temperatura ambiente para a ferramenta e utilização e armazenamento da bateria é entre 0°C e 45°C.

O intervalo de temperatura ambiente recomendado para o sistema de carregamento durante o carregamento é entre 0°C e 40°C.

PROTECÇÃO AMBIENTAL



Os equipamentos eléctricos não devem ser despositados com o lixo doméstico. Se existirem instalações adequadas deve reciclá-los. Consulte a sua autoridade local para tratamento de lixos ou fornecedor para obter aconselhamento sobre reciclagem.

12. RESOLUÇÃO DE PROBLEMAS

Problema	Causas	Soluções
Não sai líquido ou apenas com um fluxo reduzido	<ol style="list-style-type: none"> 1. O injector está entupido 2. O tubo de alimentação está entupido 3. Fluxo de líquido ajustado para um valor demasiado baixo. 4. O tubo de alimentação está solto 5. Nenhuma pressão se acumula no recipiente. 6. O líquido pulverizado é demasiado espesso. 	<ol style="list-style-type: none"> 1. Limpe 2. Limpe 3. Aumente a regulação do fluxo de líquido 4. Remova e volte a instalar apertando o mais possível. 5. Aperte o depósito 6. Dilua****.
Fuga de líquido	<ol style="list-style-type: none"> 1. O injector está solto 2. Feche o injector 3. Acumulação de líquido na tampa de ar e no bico 	<ol style="list-style-type: none"> 1. Aperte 2. Aperte 3. Limpe
O padrão de pulverização é demasiado espesso, escorre e descai.	<ol style="list-style-type: none"> 1. O fluxo de líquido está ajustado para um valor demasiado alto. 3. É aplicado demasiado líquido. 4. O injector está sujo 6. A pressão no depósito é insuficiente 7. O líquido pulverizado é demasiado espesso. 	<ol style="list-style-type: none"> 1. Reduza o valor para o fluxo de líquido. 3. Ajuste o fluxo de líquido ou aumente a velocidade dos movimentos da pistola de pulverização. 5. Substitua 6. Aperte o depósito 7. Dilua****.
O jacto de pulverização pulsa	<ol style="list-style-type: none"> 1. O líquido no recipiente acabou. 	<ol style="list-style-type: none"> 1. Recarregue
Pulverização excessiva	<ol style="list-style-type: none"> 1. O objecto de pulverização está demasiado distante 	<ol style="list-style-type: none"> 1. Diminua a distância de pulverização (15 cm – 20 cm is ideal).
O padrão é demasiado leve e com manchas	<ol style="list-style-type: none"> 1. Deslocação da pistola de pulverização demasiado rápida. 2. Fluxo do líquido ajustado para um valor demasiado baixo. 	<ol style="list-style-type: none"> 1. Ajuste o fluxo de líquido ou aumente a velocidade dos movimentos da pistola de pulverização. 2. Aumente a regulação do fluxo de líquido.

61

13. DECLARAÇÃO DE CONFORMIDADE

Nós,
Positec Germany GmbH
Postfach 32 02 16, 50796 Cologne, Germany

Em nome da Positec, declara que o produto
Descrição **Battery operated Paint sprayer**
Tipo **WX020 WX020.X (020- designation of machinery, representative of paint sprayer)**
Função **spraying paint**

cumpre as seguintes Directivas
2006/42/EC, 2014/30/EU, 2011/65/EU&(EU)2015/863

Normas em conformidade com

EN 62841-1, EN 50580, EN 55014-1, EN 55014-2

Pessoa autorizada a compilar o ficheiro técnico,
Nome Marcel Filz
Endereço Positec Germany GmbH
Postfach 32 02 16, 50796 Cologne, Germany



2021/08/04
Allen Ding
Engenheiro-chefe adjunto, Teste e Certificação
Positec Technology (China) Co., Ltd
18, Dongwang Road, Suzhou Industrial Park,
Jiangsu 215123, P.R. China

Pistola de pulverização sem fio e sem escovas 20V

PT

INHOUDSOPGAVE

1. VEILIGHEIDSIINSTRUCTIES
2. ONDERDELENLIJST
3. TECHNISCHE GEGEVENS
4. GELUIDSPRODUCTIE
5. TRILLINGSGEGEVENS
6. BEDIENING EN FUNCTIES
7. BEOOGD GEBRUIK
8. BEDIENINGSINSTRUCTIES
9. SPROEIER- EN DRUKKEUZEL
10. REINIGEN
11. OPSLAG
12. PROBLEEMEN OPLOSSEN
13. CONFORMITEITVERKLARING

1. VEILIGHEIDSIINSTRUCTIES PRODUCTVEILIGHEID ALGEMENE VEILIGHEIDSWAARSCHUWINGEN VOOR VERMOGENSMACHINE

! **WAARSCHUWING:** Lees alle veiligheidswaarschuwingen, instructies, illustraties en specificaties die bij dit elektrisch gereedschap werden meegeleverd. Het niet opvolgen van alle onderstaande voorschriften kan tot een elektrische schok, brand en/of ernstig persoonlijk letsel leiden.

Bewaar alle waarschuwingen en instructies voor latere naslag.

De term "(elektrisch) gereedschap" in de waarschuwingen hieronder, verwijst naar uw op netspanning werkende gereedschap (met stroomdraad) of uw accugereedschap (draadloos).

1) WERKGEBIED

- a) Houd uw werkgebied schoon en zorg ervoor dat deze goed verlicht is.** In rommelige en slecht verlichte werkgebieden gebeuren sneller ongelukken.
- b) Gebruik elektrisch gereedschap niet in explosieve atmosferen, zoals in de nabijheid van ontvlambare vloeistoffen, gassen of stof.** Elektrisch gereedschap veroorzaakt vonken die de stof of de gassen kunnen doen ontvlammen.
- c) Houd kinderen en omstanders uit de buurt terwijl u met elektrisch gereedschap werkt.** Afleidingen kunnen ervoor zorgen dat u de controle over het gereedschap verliest.

2) ELEKTRISCHE VEILIGHEID

- a) De stekker van het elektrisch gereedschap**

moet passen in het stopcontact. Pas de stekker op geen enkele manier aan om te zorgen dat hij wel past. Gebruik geen adapterstekkers terwijl u geaard elektrisch gereedschap gebruikt.

Onaangepaste stekkers die in het stopcontact passen, verminderen de kans op een elektrische schok.

- b) Vermijd lichamelijk contact met geaarde of gegronde oppervlakken, zoals buizen, radiatoren, fornuizen en koelkasten.** Als uw lichaam geaard of gegronnd is, is er een grotere kans op een elektrische schok.
- c) Stel uw elektrische gereedschap niet bloot aan regen of natte omstandigheden.** Water dat elektrisch gereedschap kan binnendringen, vergroot de kans op een elektrische schok.
- d) Gebruik de stroomdraad niet op een andere manier dan waarvoor deze gemaakt is. Trek niet aan de stroomdraad, ook niet om de stekker uit het stopcontact te krijgen en draag het gereedschap niet door het aan de stroomdraad vast te houden. Houd de stroomdraad uit de buurt van hitte, olie, scherpe hoeken en bewegende onderdelen.** Beschadigde of verwarde stroomdraden vergroten de kans op een elektrische schok.
- e) Wanneer u het elektrische gereedschap buitenshuis gebruikt, dient u te zorgen voor een verlengsnoer dat geschikt is voor gebruik buitenshuis.** Het gebruik van een verlengsnoer dat geschikt is voor gebruik buitenshuis, vermindert de kans op een elektrische schok.
- f) Moet een krachtmachine in een vochtige locatie worden gebruikt, gebruik dan een aardlekschakelaar (ALS).** Een ALS vermindert het gevaar op elektrische schokken.

3) PERSOONLIJKE VEILIGHEID

- a) Blijf alert, kijk waar u mee bezig bent en gebruik uw gezonde verstand wanneer u met elektrisch gereedschap werkt. Gebruik geen elektrisch gereedschap wanneer u moe bent of onder de invloed van drugs, alcohol of medicijnen.** Een moment van onoplettendheid bij het gebruik van elektrisch gereedschap kan leiden tot ernstig persoonlijk letsel.
- b) Gebruik een veiligheidsuitrusting. Draag altijd oogbescherming.** Een veiligheidsuitrusting, zoals een stofmasker, schoenen met antislipzolen, een veiligheidshelm, of oorbescherming die onder de juiste omstandigheden gebruikt wordt, vermindert de kans op persoonlijk letsel.
- c) Pas op dat het apparaat niet onbedoeld wordt gestart. Zorg ervoor dat de schakelaar uit staat voordat u de voeding en/of batterij aansluit, en als u de machine oppakt en draagt.** Gereedschap dragen terwijl u uw vinger op de schakelaar houdt, of de stekker in het stopcontact steken terwijl het gereedschap ingeschakeld staat, is vragen om ongelukken.
- d) Verwijder inbussleutels of moersleutels voordat u het gereedschap inschakelt.** Een sleutel die nog in of op een draaiend onderdeel

van het elektrische gereedschap zit, kan leiden tot ernstig persoonlijk letsel.

- e) **Werk niet boven uw macht. Zorg er altijd voor dat u stevig staat en goed in balans bent.** Hierdoor hebt u betere controle over het gereedschap in onverwachte situaties.
- f) **Draag geschikte kleding. Draag geen loszittende kleding of sieraden. Houd uw haar en kleding uit de buurt van bewegende onderdelen.** Loszittende kleding, sieraden of lang haar kan vast komen te zitten in bewegende onderdelen.
- g) **Wanneer er apparaten worden bijgeleverd voor stofafzuiging en –opvang, zorg er dan voor dat deze aangesloten zijn en op de juiste manier gebruikt worden.** Het gebruik van deze apparaten vermindert de gevaren die door stof kunnen ontstaan.
- h) **Als u gereedschap veelvuldig gebruikt, dan kan dit leiden tot het negeren van de veiligheidsprincipes, probeer dit te vermijden.** Een achteloze actie kan binnen een fractie van een seconde leiden tot ernstig letsel.

4) GEBRUIK EN ONDERHOUD VAN ELEKTRISCH GEREEDSCHAP

- a) **Forceer het gereedschap niet. Gebruik gereedschap dat voor de toepassing geschikt is.** Het gebruik van geschikt gereedschap levert beter werk af en werkt veiliger als het gebruikt wordt op de snelheid waar het voor ontworpen is.
- b) **Gebruik het gereedschap niet wanneer de aan/uitschakelaar niet functioneert.** Gereedschap dat niet kan worden bediend met behulp van de schakelaar is gevaarlijk en dient te worden gerepareerd.
- c) **Haal de stekker uit het stopcontact en/of verwijder de accu, indien deze kan worden verwijderd, uit het gereedschap voordat u instellingen veranderd, toebehoren vervangt of de machine opbergt.** Deze preventieve veiligheidsmaatregelen verminderen de kans op het ongewild inschakelen van het gereedschap.
- d) **Berg gereedschap dat niet gebruikt wordt buiten het bereik van kinderen op en laat personen die niet bekend zijn met het gereedschap of met deze veiligheidsinstructies het gereedschap niet bedienen.** Elektrisch gereedschap kan in de handen van ongetrainde gebruikers gevaarlijk zijn.
- e) **Onderhouden van het gereedschap en accessoires. Controleer of bewegende onderdelen nog goed uitgelijnd staan, of ze niet ergens vastzitten en controleer op elke andere omstandigheid die ervoor kan zorgen dat het gereedschap niet goed functioneert. Wanneer het gereedschap beschadigd is, dient u het te repareren voordat u het in gebruik neemt.** Veel ongelukken worden veroorzaakt door slecht onderhouden elektrisch gereedschap.
- f) **Houd snijdend gereedschap schoon en scherp.** Goed onderhouden snijdend gereedschap met scherpe zaagbladen/messen zal minder snel

vastlopen en is makkelijker te bedienen.

- g) **Gebruik het gereedschap, de accessoires, de bitjes, enz. in overeenstemming met deze instructies en op de manier zoals bedoeld voor het specifieke type elektrisch gereedschap, rekening houdend met de werkomstandigheden en het uit te voeren werk.** Het gereedschap gebruiken voor andere doeleinden dan waar deze voor ontworpen is, kan gevaarlijke situaties opleveren.
- h) **Houd de handgrepen en grijppoppervlakten droog, schoon en vrij van olie en smeermiddel.** Glibberige handgrepen en grijppoppervlakten laten geen veilige hantering toe, en zorgen ervoor dat u geen controle hebt over het gereedschap in onverwachte omstandigheden.

5) GEBRUIK EN ONDERHOUD VAN ACCUGEREEDSCHAP

- a) **Laad het accupack alleen op met de door de fabrikant aangegeven oplader.** Een oplader die geschikt is voor het ene type accupack, kan brand veroorzaken wanneer die gebruikt wordt voor een ander type accupack.
 - b) **Gebruik het gereedschap uitsluitend met het aangegeven accupack.** Door het gebruik van andere accupacks ontstaat de kans op letsel of brand.
 - c) **Wanneer het accupack niet gebruikt wordt, dient u het uit de buurt te houden van metalen voorwerpen, zoals paperclips, munten, sleutels, spijkers, schroeven of andere kleine metalen voorwerpen die een verbinding kunnen maken tussen de contactpunten van de terminal.** Het kortsluiten van de accuterminals kan zorgen voor brandwonden of brand.
 - d) **Onder extreme omstandigheden kan er vloeistof uit de accu lopen; raak deze vloeistof niet aan. Wanneer u toch onverhoopt met de vloeistof in aanraking komt, dient u dit onmiddellijk af te spoelen met water. Wanneer de vloeistof in de ogen komt, dient u zo snel mogelijk een arts te raadplegen.** Vloeistof die afkomstig is uit de accu kan irritatie of brandwonden veroorzaken.
 - e) **Gebruik geen accu of gereedschap dat beschadigd of aangepast is.** Beschadigde of aangepaste accu's kunnen onvoorspelbaar reageren, wat kan leiden tot brand, explosie of het veroorzaken van letsel.
 - f) **Stel een accu of gereedschap niet bloot aan vuur of extreme temperatuur.** Blootstelling aan brand of een temperatuur boven 130°C kan explosie veroorzaken.
 - g) **Volg alle instructies en laad de accu of het gereedschap niet op buiten het temperatuurbereik dat vermeld is in de handleiding.** Onjuist opladen of opladen bij temperaturen buiten het aangegeven bereik kan de accu beschadigen en het risico op brand vergroten.
- 6) **SERVICE**
 - a) **Laat uw elektrisch gereedschap repareren door een bevoegde reparateur die alleen originele**

reserveonderdelen gebruikt. Zo bent u er zeker van dat uw gereedschap veilig blijft.

- b) Repareer nooit beschadigde accu's.** Reparatie van accu's mag alleen worden uitgevoerd door de fabrikant of geautoriseerde onderhoudstechnici.

VEILIGHEIDSWAARSCHUWINGEN VOOR DE AIRBRUSH

- 1. Leer uw sproeier kennen.** Lees en begrijp de gebruikershandleiding en neem de waarschuwingen en instructielabels in acht die op het apparaat zijn aangebracht.
- 2. Gebruik geen chemicaliën van commerciële kwaliteit of chemicaliën voor commerciële of industriële doeleinden.** Gebruik alleen chemicaliën voor gazon en tuin van consumentenkwaliteit.
- 3. Giet geen hete of kokende vloeistoffen in de tank.** Deze kunnen de slang of de tank verzwakken of beschadigen.
- 4. Gebruik geen bijtende (alkalische) zelfverwarmende of bijtende (zure) vloeistoffen in deze sproeier.** Deze kunnen metalen onderdelen aantasten of de tank en slang verzwakken.
- 5. Ken de inhoud van de chemische stof die wordt gespoten. Lees alle materiaalveiligheidsinformatiebladen en containeretiketten die bij de chemische stof zijn geleverd.** Volg de veiligheidsinstructies op van de fabrikant van de chemische stoffen.
- 6. Probeer niet om dit product te wijzigen of om accessoires te maken die niet worden aanbevolen voor gebruik met dit product.** Een dergelijke wijziging of aanpassing is oneigenlijk gebruik en kan leiden tot een gevaarlijke toestand die mogelijk ernstig persoonlijk letsel tot gevolg heeft.
- 7. Spuit geen brandbaar materiaal en geen materiaal waarvan het gevaar niet bekend is.**

VEILIGHEIDSINSTRUCTIES VOOR HET ACCUPACK







- a) Batterijcellen en accupacks mogen niet gedemonteerd, geopend of vernietigd worden.**
- b) Sluit accupacks niet kort. Bewaar accupacks niet willekeurig in een doos of lade waar ze elkaar kunnen kortsluiten of door geleidende voorwerpen kortgesloten kunnen worden.**
Houd het accupack op een afstand van andere metalen voorwerpen als paperclips, muntstukken, sleutels, nagels, schroeven en andere kleine metalen voorwerpen die de contacten van de accupack kunnen verbinden. Kortgesloten contacten van accupacks kunnen brandwonden of brand veroorzaken.
- c) Stel accupacks niet bloot aan warmte of vuur.**

Vermijd opslag in direct zonlicht.

- d) Stel accupacks niet bloot aan mechanische schokken.**
- e) Als een accu lekt dient men voorzichtig te zijn dat de vloeistof niet in contact komt met de huid of de ogen. Als dat toch gebeurt spoelt men de huid onder stromend water en raadpleegt men een arts.**
- f) Houd batterijcellen en accupacks schoon en droog.**
- g) Veeg de aansluitingen van het accupack schoon met een droge doek als ze vuil zijn geworden.**
- h) Accupacks moeten voor gebruik worden opgeladen. Lees de gebruiksaanwijzing voor de juiste laad instructies.**
- i) Laad accupacks niet langdurig opladen als ze niet worden gebruikt.**
- j) Na een lange opslagperiode kan het nodig zijn het accupack enkele keren op te laden en te ontladen voor een optimale prestatie.**
- k) Laad alleen op met een lader met de technische gegevens van Worx. Gebruik geen andere lader dan de lader die specifiek voor dat doel met de apparatuur is meegeleverd.**
- l) Gebruikt geen accupack dat niet bedoeld is voor gebruik met deze apparatuur.**
- m) Houd accupacks buiten het bereik van kinderen.**
- n) Bewaar de oorspronkelijke instructies van het product voor latere gebruik.**
- o) Verwijder het batterijpakket uit de apparatuur als het niet in gebruik is.**
- p) Volg de juiste procedure voor afvalverwijdering na afdanken van dit apparaat .**
- q) Gebruik geen cellen van verschillende fabrikanten, capaciteit, afmetingen of typen binnen een apparaat.**
- r) Houd de accu uit de buurt van microgolven en hoge druk.**

SYMBOLLEN

	Lees de gebruikershandleiding om het risico op letsels te beperken
	Waarschuwing
	Draag oorbescherming
	Draag een veiligheidsbril

	Draag een stofmasker
	Accu's kunnen in de waterkringloop terecht komen als ze op onjuiste wijze worden weggegooid, wat gevaarlijk kan zijn voor het ecosysteem. Gooi afgedankte accu's niet weg bij het ongesorteerde huishoudelijke afval.
	Niet verbranden
	Afgedankte elektrische producten mogen niet bij het normale huisafval terecht komen. Breng deze producten waar mogelijk naar een recyclecentrum bij u in de buurt. Vraag de verkoper of de gemeente informatie en advies over het recyclen van elektrische apparatuur.
 Li-Ion 	Li-Ion-accu Dit product is uitgerust met een symbool dat 'gescheiden inzameling' aanduidt voor alle accu's. Ze worden dan gerecycled of gedemonteerd om de impact op het milieu te verminderen. Accu's kunnen gevaarlijk zijn voor het milieu en de menselijke gezondheid, omdat ze gevaarlijke stoffen bevatten.
	Zorg ervoor dat de batterij voorafgaand aan het verwisselen van de accessoires wordt verwijderd.
	Draag beschermende handschoenen

2.ONDERDELENLIJST

1. **SPIJTBREEDTEHENDEL**
2. **LUCHTKAP**
3. **VERFOUDBER**
4. **TREKKER**
5. **VOLUMEKNOP**
6. **VERGREDELING AAN/UIT-KNOP**
7. **LUCHTSTROOMREGELING**
8. **ACCUPACK ***
9. **VULBEKER**
10. **DRAADBORSTEL**
11. **ONTSTOPPINGSNAALD**
12. **SPROEIKOP***
13. **TUINSLANGADAPTER**
14. **LUCHTKAPOOR (ZIE AFB. C1)**

*Niet alle afgebeelde of beschreven toebehoren worden standaard meegeleverd.

65

3.TECHNISCHE GEGEVENS

Typeaanduiding **WX020 WX020.X**
(020-aanduiding van machines, representatief voor op batterijen werkende verfspuit)

	WX020 WX020.X**
Spanning	20 V \approx Max***
Maximale druk	20 KPa
Kleurviscositeit	300 Din-s
Spuitspuitvolume	1000 g/min (2,6 mm spuitmond)
Volume van de houder	1000 ml
Gewicht machine (Kaal gereedschap)	0.98 kg

** X = 1-999, A-Z, M1-M9 zijn alleen voor verschillende klanten, er zijn geen veiligheidsgerelateerde wijzigingen tussen deze modellen.

*** Spanning gemeten zonder belasting.
Beginspanning batterij bereikt maximum 20 volt.
Nominale spanning is 18 volt.

Categorie	Typ	Hoedanigheid
20V Accu	WA3014	4.0 Ah
20V Lader	WA3880	2.0 A

We raden u aan om accessoires te kopen in de winkel waar het gereedschap wordt verkocht. Zie het accessoirepakket voor meer informatie. Winkelpersoneel kan u helpen en adviseren.

4. GELUIDSPRODUCTIE

A-gewogen geluidsdruk L_{pA} : 74,6 dB(A)

A-gewogen geluidsniveau L_{WA} : 85,6 dB(A)

K_{pA} & K_{WA} 3 dB(A)

Draag oorbescherming.



5. TRILLINGSGEGEVENS

Trillingsemisiewaarde: $a_n = 1,669 \text{ m/s}^2$

Onzekerheid $K = 1,5 \text{ m/s}^2$

De totale waarde van trillingen en geluidsemisie werden gemeten volgens een standaard testmethode en kunnen worden gebruikt om gereedschappen te vergelijken. De totale waarde van trillingen en geluidsemisie kunnen ook voor een voorlopige beoordeling van de blootstelling worden gebruikt.

WAARSCHUWING: Trillingen en geluidsemisie die tijdens het gebruik van het gereedschap optreden, kunnen verschillen van de opgegeven waarde, dit is afhankelijk van de manier waarop het gereedschap wordt gebruikt, met name van het werkstuk dat wordt bewerkt, afhankelijk van de volgende voorbeelden en andere variaties in de manier waarop het gereedschap wordt gebruikt: Hoe de machine gebruikt wordt en hoe het materiaal gesneden of geboord wordt.

De conditie en de onderhoudstoestand van de machine. Gebruik van de juiste toebehoren. Zorg ervoor dat ze scherp zijn en in goede conditie. Hoe stevig de handgreep wordt vastgehouden en of er anti-trilling en -geluidsaccessoires worden gebruikt. De machine moet gebruik worden zoals door de ontwerper bedoeld is en in overeenstemming met deze instructies.

Deze machine kan een trillingssyndroom in hand en arm veroorzaken als hij niet op de juiste wijze gehanteerd wordt.

WAARSCHUWING: Voor de nauwkeurigheid moet bij een schatting van het blootstellingsniveau in de feitelijke gebruiksomstandigheden rekening worden gehouden met alle delen van de bewerking, zoals het moment dat de machine wordt uitgeschakeld en de tijden waarop de machine loopt zonder daadwerkelijk gebruikt te worden. Dit kan het blootstellingsniveau over de totale werkperiode aanzienlijk verminderen. Het risico op blootstelling aan trillingen en geluid verminderen.

Gebruik ALTIJD scherpe beitels, boren en zaagbladen.

Onderhoud de machine volgens deze instructies en houd hem goed gesmeerd (voor zover van toepassing).

Als het gereedschap regelmatig wordt gebruikt, investeer dan in anti-trilling en -geluidsaccessoires. Plan de werkzaamheden zodat de taken met veel trillingen over een aantal dagen verspreid worden.

6. BEDIENING EN FUNCTIES

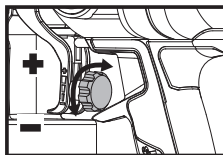

VOLUMEKNOP

Stel de verfstroom in door aan de volumeknop op de trekker van de spuit te draaien

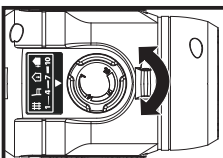

LUCHTSTROOMREGELING

De luchtstroom kan worden aangepast van 1-10 door aan de luchtstroomregelaar te draaien

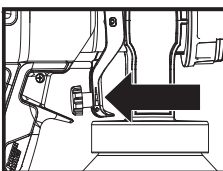

TREKKER

Haal de trekker over om spuitverf uit de verfhoud-er naar de spuitmond te brengen, vanwaar het wordt gespoten.

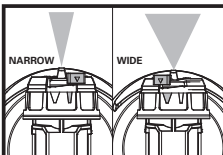

SPIJTBREEDTEHENDEL

De spuitbreedtehendel bepaalt de breedte van het spuitpatroon.

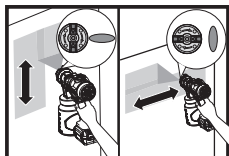

LUCHTKAPOOR

Pas het spuitpatroon aan door de luchtkaporen te draaien.
 Horizontaal patroon ('op en neer' spuitbeweging)
 Verticaal patroon ('heen en weer' spuitbeweging)

7. BEOOGD GEBRUIK

Binnen en buiten schilderen en beitsen van terrassen, tuinmeubilair, hekken en muren

8. BEDIENINGSINSTRUCTIES

 **OPMERKING:** lees het instructieboekje aandachtig voor gebruik van het gereedschap.

ASSEMBLAGE EN BEDIENING

ACTIE	FIGUUR
BEFORE OPERATION	
Vorbereiding verf - Roer de spuitverf goed door. - Vul de verfhouder tot het gewenste niveau wanneer de verf voldoende is verdund**** en gezeefd.	Zie Fig. A1, A2, A3, A4
Montage van turbine LET OP: Druk en draai de vergrendeling aan/uit-knop met de klok mee om tijdens bedrijf te vergrendelen.	Zie Fig. B1
Aanzuigstok uitrichten - Het uiteinde van de buis moet naar de voorkant van de sproeier wijzen als u naar beneden spuit - Het uiteinde van de buis moet naar de achterkant van de sproeier wijzen als u omhoog spuit	Zie Fig. B2
Montage verfhouder LET OP: Zorg ervoor dat de houder stevig vastgedraaid is.	Zie Fig. B3
Instellen van de verfstroom	
Het kiezen van de juiste sproeier voor uw werk Gebruik de schroevendraaier (niet meegeleverd) om de sproeier te verbreden en vervang het door de juiste, afhankelijk van uw werk. LET OP: Hoe kleiner de diameter van de sproeier, hoe delicaat het werk kan worden uitgevoerd.	Zie Fig. C1, C2, C3

Het volume instellen - Draai de volumeknop op de trekker met de klok mee om het volume te vergroten. - Draai de volumeknop op de trekker tegen de klok in om het volume te verkleinen.	Zie Fig. D1
De luchtstroom aanpassen: Draai de luchtstroomregeling van 1-10 afhankelijk van uw werk.	Zie Fig. D2
Spuitpatroon aanpassen	
Aanpassen van de spuitvorm - Horizontaal patroon ('op en neer' spuitbeweging) - Verticaal patroon ('heen en weer' spuitbeweging)	Zie Fig. E
Aanpassen van de spuitbreedte - Breed patroon (voor het spuiten van grote oppervlakken) - Smal patroon (voor het spuiten van kleinere gedeeltes, hoeken en randen)	Zie Fig. F
BEDIENING	
Controleren van de laadtoestand van het accupack OPMERKING: Fig. G1 is alleen geschikt voor het accupack met indicatielampje voor de accu.	Zie Fig. G1
De batterij opladen	Zie Fig. G2
De accu installeren	Zie Fig. G3
Druk op de trekker  GEBRUIKERSTIPS 1. Houd het gereedschap vijftien (15) tot twintig (20) cm van het spuitoppervlak, afhankelijk van de gewenste grootte van het spuitpatroon. Spuit evenwijdig aan het oppervlak met vloeiende bewegingen en met een constante snelheid. 2. Breng bij de eerste gang een dun laagje verf aan en laat drogen alvorens een tweede, iets dickere laag aan te brengen. 3. Het wordt aanbevolen om eerst gedeeltelijk de trekker in te trekken om de turbine te starten voordat een spuitgang wordt gemaakt.	Zie Fig. H

****Dit is voor de meeste verf niet nodig bij gebruik met een sproeier met een grotere diameter. Voor gebruik met het sproeier met een kleinere diameter, kan verdunding

nodig zijn om een fijnere afwerking te krijgen. Als verdunning nodig is, gebruik dan de vulbeker om naar behoefte aan te passen (zie afb. A3).

9. SPROEIER- EN DRUKKEUZE

Zie tabel voor aanbevolen spuitdruk voor uw verf.

	Verf					
	Binnenbeits / blanke lak voor binnen & buiten	Dekkende buitenbeits	Primers	Emaille	Binnen-latexverf	Buiten-latexverf
Snelheidsregeling	1-5	6-10	6-10	6-10	6-10	6-10
Afmeting sproeier						
1.5 mm(Wit)	✓	✓				
1.8 mm(Zwart)	✓	✓				
2.2 mm(Rood)			✓	✓	✓	
2.6 mm(Blauw)			✓	✓	✓	✓

10. REINIGEN

Let op: Gebruik bij het reinigen geschikte reinigungsoplossingen (warm zeepsop voor latexverf; terpentine voor verf op oliebasis).

(1) SNELREINIGING MET TUINSLANG (ALLEEN VOOR WATERGEDRAGEN VERF) (ZIE AFB. I1, I2, I3)

Verwijder het accupack en de houder. Monteer de tuinslangadapter op het gereedschap. Sluit het ene uiteinde van de tuinslang aan op de adapter en het andere uiteinde op de kraan. Druk de trekker in voor snelreiniging.

(2) HET REINIGEN VAN DE KLEURRESTEN NA GEBRUIK NIET-WATERVERVEN APPARAAT DOORSPOELEN (ZIE AFB. J1, J2, J3, J4)

Verwijder het accupack. Voor het ontlasten van eventuele druk die in het gereedschap achterblijft, draait u de houder een halve slag los, maar verwijdert u deze niet helemaal.

Haal de trekker over zodat de verf in het mondstuk terug in de houder loopt. Schroef de houder los en verwijder deze. Giet de resterende verf terug in de verfemmer. Giet een kleine hoeveelheid van de juiste reinigungsoplossing in de houder. Plaats de houder en installeer het accupack. Spuit de reinigungsoplossing in een veilige omgeving. Verwijder het accupack. Volg dezelfde instructies om eventuele druk te ontlasten.

(3) REINIGEN VAN DE ZUIGBUIS EN SPROEIER (ZIE AFB. K1, K2, K3)

Verwijder het accupack. Draai de moer los en verwijder de luchtkap en de sproeier. Gebruik een ontstoppingsnaald

om de sproeier te reinigen en een draadborstel om de zuigbuis schoon te maken.

11. OPSLAG

Veeg het schoon met een droge doek. Bewaar uw gereedschap altijd op een droge plek. Houd de ventilatiegleuven van de motor schoon. Houd alle bedieningselementen vrij van stof. Af en toe ziet u vonken in de ventilatiegleuven. Dit is normaal en zal uw gereedschap niet beschadigen.

VOOR GEREEDSCHAP MET ACCU'S

De omgevingstemperatuur voor het gebruik van het gereedschap en de accu en de opslag ligt tussen 0°C en 45°C.

De aanbevolen omgevingstemperatuur voor het laadsysteem tijdens het opladen ligt tussen 0°C en 40°C.

BESCHERMING VAN HET MILIEU



Afgedankte elektrische producten mogen niet bij het normale huisafval terechtkomen.

■ Breng deze producten waar mogelijk naar een recyclecentrum bij u in de buurt. Vraag de verkoper of de gemeente informatie en advies over het recyclen van elektrische apparatuur.

12. PROBLEMEN OPLOSSEN

Problemen	Oorzaken	Oplossingen
Weinig of geen verfstroom	<ol style="list-style-type: none"> 1. Spuitskop verstopt 2. Aanzuigstok verstopt 3. Verfstroom is te laag ingesteld. 4. Aanzuigstok los 5. Geen drukopbouw in de container 6. Spuitverf is te dik. 	<ol style="list-style-type: none"> 1. Reinigen 2. Reinigen 3. Verhoog de instelling van de verfstroom. 4. Verwijder en plaats zo strak mogelijk terug. 5. Container vastdraaien 6. Verdun****.
Er lekt verf.	<ol style="list-style-type: none"> 1. Spuitskop los 2. Spuitskop versleten 3. Verfophoping op luchtkap en sproeier 	<ol style="list-style-type: none"> 1. Aandraaien 2. Vervangen 3. Reinigen
Spuitpatroon is te dik, loopt uit en druipt	<ol style="list-style-type: none"> 1. Verfstroom is te hoog ingesteld. 3. Te veel verf aangebracht. 4. Sproeier verontreinigd 6. Te lage drukopbouw in container 7. Spuitverf is te dik. 	<ol style="list-style-type: none"> 1. Verlaag de instelling van de verfstroom. 3. Pas de verfstroom aan of verhoog de beweging van het spuitpistool. 5. Vervangen 6. Container vastdraaien 7. Verdun****.
Spuitstraal trilt	<ol style="list-style-type: none"> 1. Verf in houder raakt op. 	<ol style="list-style-type: none"> 1. Navullen
Te veel overspray	<ol style="list-style-type: none"> 1. Afstand tot het spuitobject te groot 	<ol style="list-style-type: none"> 1. Spuitafstand verkleinen (15 cm – 20 cm is ideaal).
Patroon is heel licht en gevlekt	<ol style="list-style-type: none"> 1. Het spuitpistool wordt te snel bewogen. 2. Instelling verfstroom te laag. 	<ol style="list-style-type: none"> 1. Pas de verfstroom aan of verhoog de beweging van het spuitpistool. 2. Verhoog de instelling van de verfstroom.

13. CONFORMITEITVERKLARING

Wij,
Positec Germany GmbH
Postfach 32 02 16, 50796 Cologne, Germany

Namens Positec verklaar ik dat het product
Beschrijving **Verfspuit op accu**
Typeaanduiding **WX020 WX020.X (020-aanduiding van machines, representatief voor op batterijen werkende verfspuit)**
Functie **spuitverf**

Voldoet aan de volgende richtlijnen,
2006/42/EC, 2014/30/EU, 2011/65/EU & (EU) 2015/863

Normen voldoen aan,
EN 62841-1, EN 50580, EN 55014-1, EN 55014-2

De persoon die bevoegd is om het technische bestand te compileren,

Naam Marcel Filz
Adres Positec Germany GmbH
Postfach 32 02 16, 50796 Cologne, Germany



2021/08/04
Allen Ding
Plaatsvervangend Chief Ingenieur, Testen en Certificering
Positec Technology (China) Co., Ltd
18, Dongwang Road, Suzhou Industrial Park,
Jiangsu 215123, P.R. China

INDHOLDSFORTEGNELSE

1. SIKKERHEDSINSTRUKTIONER
2. AGGREGATELEMENTER
3. TEKNISKE DATA
4. STØJINFORMATION
5. VIBRATIONSINFORMATION
6. BETJENINGSKNAPPER OG FUNKTIONER
7. BEREGNET ANVENDELSESOMRÅDE
8. BETJENINGSVEJLEDNING
9. VALG AF DYSE OG TRYK
10. RENGØRING
11. OPBEVARING
12. FEJLFINDING
13. KONFORMITETSERKLÆRING

1. SIKKERHEDSINSTRUKTIONER PRODUKTSIKKERHED GENERELLE SIKKERHEDSINSTRUKSER FOR EL-VÆRKTØJ

! **ADVARSEL:** Læs alle sikkerhedsadvarsler, instruktioner, illustrationer og specifikationer, som følger med el-værktøjet. I tilfælde af manglende overholdelse af anvisningerne nedenfor er der risiko for elektrisk stød, brand og/eller alvorlige personskader.

Gem alle advarsler og instruktioner til senere brug.

Begrebet "el-værktøj" i advarslerne refererer til el-værktøj, der kører på lysnettet, (med netkabel) samt akku-værktøj (uden netkabel).

1) SIKKERHED PÅ ARBEJDSPLADSEN

- a) Sørg for, at arbejdsområdet er rent og ryddeligt.** Uorden eller uoplyste arbejdsområder øger faren for uheld.
- b) Brug ikke el-værktøjet i eksplosionsstruede omgivelser, hvor der er brændbare væsker, gasser eller støv.** El-værktøj kan slå gnister, der kan antænde støv eller dampe.
- c) Sørg for, at andre personer og ikke mindst børn holdes væk fra arbejdsområdet, når el-værktøjet er i brug.** Hvis man distraheres, kan man miste kontrollen over el-værktøjet.

2) ELEKTRISK SIKKERHED

- a) El-værktøjets stik skal passe til kontakten. Stikket må under ingen omstændigheder ændres. Brug ikke adapterstik sammen med jordforbundet el-værktøj.** Uændrede stik, der passer til kontakterne, nedsætter risikoen for elektrisk stød.

- b) Undgå kropskontakt med jordforbundne overflader som f.eks. rør, radiatorer, komfurer og køleskabe.** Hvis din krop er jordforbundet, øges risikoen for elektrisk stød.
- c) El-værktøjet må ikke udsættes for regn eller fugt.** Indtrængning af vand i et el-værktøj øger risikoen for elektrisk stød.
- d) Brug ikke ledningen til formål, den ikke er beregnet til. Du må aldrig bære el-værktøjet i ledningen, hænge el-værktøjet op i ledningen eller rykke i ledningen for at trække stikket ud af kontakten. Beskyt ledningen mod varme, olie, skarpe kanter eller maskindele, der er i bevægelse.** Beskadigede eller indviklede ledninger øger risikoen for elektrisk stød.
- e) Hvis el-værktøjet benyttes i det fri, må der kun benyttes en forlængerledning, der er egnet til udendørs brug.** Brug af forlængerledning til udendørs brug nedsætter risikoen for elektrisk stød.
- f) Hvis det ikke kan undgås at bruge el-værktøjet i fugtige omgivelser, skal der bruges et HFI-relæ.** Brug af et HFI-relæ reducerer risikoen for at få elektrisk stød.

3) PERSONLIG SIKKERHED

- a) Det er vigtigt at være opmærksom, se, hvad man laver, og bruge el-værktøjet fornuftigt. Brug ikke noget el-værktøj, hvis du er træt, har nydt alkohol eller er påvirket af medikamenter eller euforiserende stoffer.** Få sekunders uopmærksomhed ved brug af el-værktøjet kan føre til alvorlige personskader.
- b) Brug beskyttelsesudstyr og hav altid beskyttelsesbriller på.** Brug af sikkerhedsudstyr som f.eks. støvmaske, skridsikkert fodtøj, beskyttelseshjelm eller høreværn afhængig af maskintype og anvendelse nedsætter risikoen for personskader.
- c) Undgå utilsigtet igangsætning. Kontrollér, at el-værktøjet er slukket, før du tilslutter det til strømtilførslen og/eller akkuen, løfter eller bærer det.** Undgå at bære el-værktøjet med fingeren på afbryderen og sørg for, at el-værktøjet ikke er tændt, når det sluttes til nettet, da dette øger risikoen for personskader.
- d) Gør det til en vane altid at fjerne indstillingsværktøj eller skruenøgle, før el-værktøjet tændes.** Hvis et stykke værktøj eller en nøgle sidder i en roterende maskindel, er der risiko for personskader.
- e) Undgå en unormal legemposition. Sørg for at stå sikkert, mens der arbejdes, og kom ikke ud af balance.** Dermed har du bedre muligheder for at kontrollere el-værktøjet, hvis der skulle opstå uventede situationer.
- f) Brug egnet arbejdstøj. Undgå løse beklædningsgenstande eller smykker. Hold hår og tøj væk fra dele, der bevæger sig.** Dele, der er i bevægelse, kan gribe fat i løstsiddende tøj, smykker eller langt hår.
- g) Hvis støvudsugnings- og opsamlingsudstyr kan monteres, er det vigtigt, at dette tilsluttes og benyttes korrekt.** Brug af en støvopsugning kan

reducere støvmængden og dermed den fare, der er forbundet støv.

- h) Selvom du kender værktøjet godt og er vant til at bruge det, skal du alligevel være opmærksom og overholde sikkerhedsanvisningerne.** Et øjebliks uopmærksomhed kan medføre alvorlige personskader.

4) OMHYGSELIG OMGANG MED OG BRUG AF EL-VÆRKTØJ

- a) Undgå overbelastning af el-værktøjet. Brug altid et el-værktøj, der er beregnet til det stykke arbejde, der skal udføres.** Med det passende el-værktøj arbejder man bedst og mest sikkert inden for det angivne effektområde.

- b) Brug ikke et el-værktøj, hvis afbryder er defekt.** Et el-værktøj, der ikke kan startes og stoppes, er farligt og skal repareres.

- c) Træk stikket ud af stikkontakten og/eller fjern akkuen, hvis den er aftagelig, før maskinen indstilles, før skift af tilbehørsdele eller før el-værktøjet lægges til opbevaring.** Disse sikkerhedsforanstaltninger forhindrer utilsigtet start af el-værktøjet.

- d) Opbevar ubenyttet el-værktøj uden for børns rækkevidde. Lad aldrig personer, der ikke er fortrolige med el-værktøjet eller ikke har gennemlæst disse instrukser, benytte el-værktøjet.** El-værktøj er farligt, hvis det benyttes af ukundige personer.

- e) Vedligehold el-værktøj og tilbehørsdele. Kontroller, om bevægelige maskindele fungerer korrekt og ikke sidder fast, og om delene er brækket eller beskadiget, således at el-værktøjets funktion påvirkes. Få beskadigede dele repareret, inden el-værktøjet tages i brug.** Mange uheld skyldes dårligt vedligeholdte el-værktøjer.

- f) Sørg for, at skæreværktøjer er skarpe og rene.** Omhyggeligt vedligeholdte skæreværktøjer med skarpe skærekanter sætter sig ikke så hurtigt fast og er nemmere at fære.

- g) Brug el-værktøj, tilbehør, indsatsværktøj osv. iht. disse instrukser. Tag hensyn til arbejdsforholdene og det arbejde, der skal udføres.** Anvendelse af el-værktøjet til formål, som ligger uden for det fastsatte anvendelsesområde, kan føre til farlige situationer.

- h) Hold håndtag og gribeblader tørre, rene og fri for olie og smørefedt.** Hvis håndtag og gribeblader er glatte, kan værktøjet ikke håndteres og styres sikkert, hvis der sker noget uventet.

5) OMHYGSELIG OMGANG MED OG BRUG AF AKKU-VÆRKTØJER

- a) Oplad kun akkuer i ladeaggregater, der er anbefalet af fabrikanten.** ET ladeaggregat, der er egnet til en bestemt type akkuer, må ikke benyttes med andre akkuer - brandfare.

- b) Brug kun de akkuer, der er beregnet til værktøjet.** Brug af andre akkuer øger risikoen for personskader og er forbundet med brandfare.

- c) Ikke benyttede akkuer må ikke komme i**

berøring med kontorclips, mønter, nøgler, søm, skruer eller andre små metalgenstande, da disse kan kortslutte kontakterne. En kortslutning mellem akku-kontakterne øger risikoen for personskader i form af forbrændinger.

- d) Hvis akkuen anvendes forkert, kan der slippe væske ud af akkuen. Undgå at komme i kontakt med denne væske. Hvis det alligevel skulle ske, skylles med vand. Søg læge, hvis væsken kommer i øjnene.** Akku-væske kan give hudirritation eller forbrændinger.

- e) Brug ikke akkuer eller værktøj, som er beskadiget eller modificeret.** Beskadigede eller modificerede akkuer kan opføre sig uforudsigeligt og forårsage brand, eksplosion eller fare for personskade.

- f) Akkuer eller værktøj må ikke udsættes for ild eller meget høje temperaturer.** Ild eller temperatur over 130°C kan medføre eksplosion.

- g) Følg alle instruktioner for opladning. Akkuen må ikke oplades ved temperaturer uden for det område, der er angivet i instruktionerne.** Forkert opladning eller opladning ved temperaturer uden for det angivne område kan medføre skader på akkuen og forøge brandfaren.

6) Service

- a) Sørg for, at el-værktøj kun repareres af kvalificerede fagfolk og at der kun benyttes originale reservedele.** Dermed sikres størst mulig maskinsikkerhed.

- b) Beskadigede akkuer må aldrig repareres.** Reparation af akkuer må kun udføres af producenten eller autoriserede reparatører.

SIKKERHEDSADVARSLER FOR SPRØJTEPISTOL

- 1. Kend din sprøjtepipistol.** Læs og forstå brugermanualen, og vær opmærksom på advarsler og instruktionslabels påsat værktøjet.
- 2. Brug ikke kommercielle kvalitetskemikalier eller kemikalier til kommercielle industriformål.** Brug kun forbrugerkvalitet, vandbaserede plæne- og havekemikalier.
- 3. Hæld ikke varme eller kogende væsker i tanken.** Disse kan svække eller beskadige slangen i tanken.
- 4. Brug ikke ætsende (alkali) selvvarmende eller korrosive (syre) væsker i denne sprøjtepipistol.** Disse kan korrodere metaldele eller svække tanken og slangen.
- 5. Kend indholdet af kemikaliet, der skal sprøjtes med.** Læs alle materialets sikkerhedsdatablade (MSDS) og kemikaliets emballagelabels. Følg kemikaliefabrikantens sikkerhedsinstruktioner.
- 6. Forsøg ikke på at ændre på dette produkt, eller fremstille tilbehør der ikke er anbefalet til dette produkt.** Sådanne ændringer eller modifikationer er misbrug, og kan resultere i farlige situationer og medføre alvorlig tilskadekomst.
- 7. Sprøjt ikke med brandbare materialer, og**

materialer hvor farligheden ikke er kendt.

SIKKERHEDSFORSKRIFTER TIL BATTERISÆT

- a) Sekundærelementer eller batterisæt må ikke skilles ad, åbnes eller knuses.
- b) Et batterisæt må ikke kortsluttes. Batterisæt må ikke opbevares lømfældigt i en kasse eller skuffe, hvor de kan kortslutte hinanden eller kortsluttes af ledende genstande. Når batterisættet ikke er i brug, skal det holdes væk fra andre metalgenstande, såsom papirclips, mønter, nøgler, søm, skruer eller andre små metalgenstande, der kan skabe en forbindelse fra en pol til en anden. Kortslutning af batteripoler kan medføre forbrændinger eller brand.
- c) Batterisæt må ikke udsættes for varme eller ild. Må ikke opbevares i direkte sollys.
- d) Batterisæt må ikke udsættes for mekaniske stød.
- e) I tilfælde af at et batteri lækker, må væsken ikke komme i kontakt med huden eller øjne. Hvis der er sket kontakt, skal det berørte område vaskes med rigelige mængder vand, hvorefter der søges lægehjælp.
- f) Opbevar batterisæt på et rent og tørt sted.
- g) Aftør batterisættets poler med en tør klud, hvis de bliver snavsede.
- h) Batterisæt skal oplades før anvendelsen. Anvend altid den korrekte oplader, og læs producentens anvisninger eller brugervejledning for, hvordan batterierne oplades korrekt.
- i) Et batterisæt må ikke efterlades til opladning i længere tid, hvis det ikke anvendes.
- j) Efter længere opbevaringsperioder kan det være nødvendigt at oplade eller aflade batterisættet flere gange for at op den optimale ydelse.
- k) Genoplad kun med laderen specificeret af Worx. Anvend ingen anden oplader end den, der specifikt er beregnet til brug med udstyret.
- l) Brug kun det korrekte batteri til udstyret.
- m) Batterisættet skal opbevares utilgængeligt for børn.
- n) Opbevar den originale produktlitteratur til fremtidig brug.
- o) Batterisættet skal fjernes fra udstyret, når det ikke er i brug.
- p) Bortskaffes på en miljørigtig måde.
- q) Bland ikke batterier af forskellig fremstilling, kapacitet, størrelse eller type i enheden.
- r) Hold batteriet væk fra mikrobølgeovne og højt tryk.

SYMBOLER

	For at undgå risikoen for personskader skal brugeren læse brugervejledningen
	Advarsel
	Bær hørevern
	Bær øjenværn
	Bær støvmaske
	Hvis det ikke håndteres korrekt, kan batteriet muligvis komme ind i vandcyklussen, hvilket kan forårsage skade på økosystemet. Bortskaf ikke brugte batterier som usorteret kommunalt affald.
	Må ikke brændes
	Affald af elektriske produkter må ikke bortskaffes sammen med husholdningsaffald. Indlever så vidt muligt produktet til genbrug. Kontakt de lokale myndigheder eller forhandleren, hvis du er i tvivl.
 Li-Ion	Lithium-ion-batteri. Dette produkt er markeret med symbolet "samlet separat" med alle batteripakker og batteripakker. Genanvend derefter eller fjern det for at reducere påvirkningen på miljøet. Batteripakken indeholder skadelige stoffer, der kan være skadelige for miljøet og menneskers sundhed.
	Sørg for, at batteriet er taget ud inden tilbehør skiftes.



Bær beskyttelseshandsker

2. AGGREGATELEMENTER

1.	HÅNDTAG TIL INDSTILLING AF SPRØJTEBREDE
2.	LUFTDYSEHOLDER
3.	VÆSKEBEHOLDER
4.	AFTRÆKKER
5.	MÆNGDEKNAP
6.	DREJEKNAP TIL LÅS/LÅS OP
7.	KNAP TIL STYRING AF LUFTSTRØM
8.	BATTERIPAKKE*
9.	PÅFYLDNINGSTRAGT
10.	STÅLBØRSTE
11.	NÅL TIL RENGØRING AF DYSE
12.	DYSE*
13.	ADAPTER TIL HAVESLANGE
14.	ØRE TIL LUFTDYSEHOLDER (SE FIG. C1)

* Illustreret eller beskrevet tilbehør er kun delvis indeholdt i leverancen.

3. TEKNISKE DATA

Typetegnelse WX020 WX020.X
(020-maskinbetegnelse for batteridrevne malesprøjter)

	WX020 WX020.X**
Mærkespænding	20 V \approx Max***
Maksimalt tryk	20 kPa
Farveviskositet	300 Din-s
Mængde af sprøjtefarve	1.000 g/min (2,6 mm dyse)
Beholderens kapacitet	1000 ml

Maskinens (Bare værktøjer)	0.98 kg
----------------------------	---------

** X = 1-999, A-Z, M1-M9 er kun til forskellige kunder, der er ingen sikkerhedsrelaterede ændringer mellem disse modeller

*** Spændingen er målt uden arbejdsbelastning. Den indledende batterispænding når maksimalt op på 20 volt. Nominel spænding er 18 volt.

Kategori	typen	Kapacitet
20V batteri	WA3014	4.0 Ah
20V oplader	WA3880	2.0 A

Vi anbefaler, at du køber tilbehør fra den butik, hvor værktøjet sælges. Se tilbehørspakken for flere detaljer. Butikspersonale kan hjælpe og rådgive dig.

4. STØJINFORMATION

A-vægtet lydtryksniveau L_{PA} : 74,6 dB(A)

A-vægtet lyd effektniveau L_{WA} : 85,6 dB(A)

K_{PA} & K_{WA} 3 dB(A)

Bær høreværn.



5. VIBRATIONSINFORMATION

Værdi for vibration: $a_h = 1,669 \text{ m/s}^2$

Usikkerhed $K = 1,5 \text{ m/s}^2$

Den angivne vibrationstotalværdi og den deklarerede støjemissionsværdi er målt i overensstemmelse med en standard testmetode og kan bruges til at sammenligne et værktøj med et andet.

Den angivne vibrationstotalværdi og den angivne støjemissionsværdi kan også anvendes i en foreløbig vurdering af eksponeringen



ADVARSEL: Vibrationer og støjemissioner under selve brugen af elværktøjet kan afvige fra den deklarerede værdi afhængigt af, hvordan værktøjet bruges, især hvad slags emne behandles afhængigt af følgende eksempler og andre variationer af, hvordan værktøjet bliver brugt: Hvordan værktøjet bruges og materialerne skæres eller bores.

Værktøjets stand og vedligeholdelse.

Anvendelse af korrekt tilbehør og kontrol med, at det

er skarpt og i en i det hele taget god tilstand. Hvor kraftigt, der holdes fast i håndtaget og, om der benyttes antivibrationsudstyr. Om værktøjet anvendes i henhold til dets konstruktion og nærværende anvisninger.

Værktøjet kan medføre et hånd/arm-vibrationssyndrom, hvis det ikke bruges på rigtig måde.

⚠ ADVARSEL: En vurdering af udsættelsesgraden under det aktuelle brug skal omfatte alle dele af arbejdsrytmen, herunder antallet af gange værktøjet slås til og fra, og tomgangsdriften uden for selve arbejdsopgaven. Dette kan afgørende reducere udsættelsesniveauet i den samlede arbejdsperiode. Hjælper med at minimere risikoen for vibrationer og støjeksponering. Brug ALTID skarpe mejsler, bor og blade. Vedligehold værktøjet i overensstemmelse med disse instruktioner og hold det korrekt smurt (hvor det er nødvendigt). Hvis værktøjet skal bruges regelmæssigt, skal du investere i anti-vibrations- og støj tilbehør. Planlæg dit arbejde, så du kan fordele arbejde med kraftige vibrationer over flere dage.

74 6. BETJENINGSKNAPPER OG FUNKTIONER

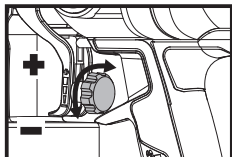

Maskinens (Bare værktøjer)
Indstil væskestrømmen med mængdeknappen på sprøjtes aftrækker

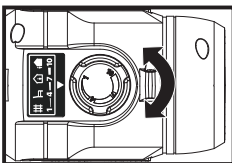

KNAP TIL STYRING AF LUFTSTRØM
Luftstrømmen kan justeres fra 1-10 ved at dreje knappen til luftstrømmen.

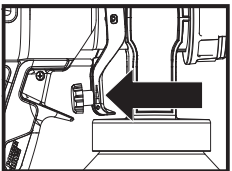

AFTRÆKKER
Træk i aftrækkeren for at presse væske fra væskebeholderen til dysen, hvor væsken sprøjtes ud.

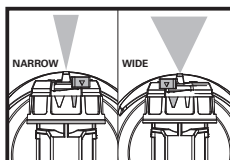

HÅNDTAG TIL INDSTILLING AF SPRØJTEBREDE

Håndtaget til indstilling af sprøjtebredden bruges til at indstille bredden på sprøjtemønstret.

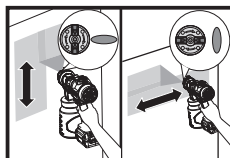

ØRE TIL LUFTDYSE-HOLDER

Juster sprøjtemønstret ved, at dreje ørerne på luftdyseholderen. Vandret mønster (sprøjtning op og ned) Lodret mønster (sprøjtning fra side til side)

7. BEREGNET ANVENDELSESOMRÅDE

Indvendig og udvendig maling og maling af terrasser, udendørs møbler, hegn og vægge

8. BETJENINGSVEJLEDNING

ⓘ NOTE: Før du bruger dette værktøj, læs instruktionsbogen omhyggeligt.

MONTERING OG DRIFT

HANDLING	FIGUR
FØR BRUG	
Klargøring af væsken – Rør sprøjtevæsken grundigt. – Skru beholderen af. – Fyld væskebeholderen op til det ønskede niveau, når væsken er blevet fortyndet ordentligt**** og filtreret.	Se Fig. A1, A2, A3, A4
Montering af pumpen BEMÆRK: Tryk og drej drejeknappen til lås/lås op med uret for at låse den under brug.	Se Fig. B1
Montering af sugeslangen – Slangens ende skal vende mod dysens forside, hvis der sprøjtes nedad – Slangens ende skal vende mod dysens bagside, hvis der sprøjtes opad	Se Fig. B2
Montering af beholderen BEMÆRK: Sørg for, at beholderen spændes ordentligt fast.	Se Fig. B3

Indstilling af væskestrømmen	
Valg af den rigtige dyse til arbejdet Brug en skruetrækker (medfølger ikke) til, at tage dysen ud, og sæt den rigtige dyse til arbejdet, der skal udføres. BEMÆRK: Jo mindre dysediameteren er, jo mere præcist arbejde kan der udføres.	Se Fig. C1,C2,C3
Indstilling af mængden – Drej mængdeknappen på aftrækkeren med uret for at øge mængden. – Drej mængdeknappen på aftrækkeren mod uret for at reducere mængden.	Se Fig. D1
Justering af luftstrømmen Stil knappen til luftstrømmen i intervallet 1-10 til arbejdet, der skal udføres.	Se Fig. D2
Justering af sprøjtemønsteret	
Justering af sprøjteformen – Vandret mønster (sprøjtning op og ned) – Lodret mønster (sprøjtning fra side til side)	Se Fig. E
Justering af sprøjtebredden – Bredt mønster (til sprøjtning af store overflader) – Smalt mønster (til sprøjtning af mindre områder, hjørner og kanter)	Se Fig.F
BETJENING	
Tjek af batteriniveauekets tilstand NOTER: Fig. G1 gælder kun for batteripakken med batteriindikatorlampen.	Se Fig. G1
Oplad batteriet	Se Fig.G2
Indsættelse af batteriet	Se Fig.G3

Tryk på aftrækkeren



BRUGERTIPS

1. Hold værktøjet 15-20cm fra sprøjtefladen, afhængigt af den ønskede størrelse på sprøjtemønsteret. Sprøjt parallelt med overfladen med glidende passager med samme hastighed.
2. Påfør et tyndt lag væske under første passage, og lad det tørre, inden du påfører et andet, lidt tykkere lag.
3. Det anbefales at trykke aftrækkeren lidt ned først for at starte pumpen, før du begynder at sprøjte.

Se Fig. H

****Dette er ikke nødvendigt for de fleste væsker, når der bruges en dyse med en større diameter. Ved brug med en mindre dyse skal væsken muligvis fortyndes for at opnå en finere finish. Hvis væsken skal fortyndes, skal du bruge påfyldningstragten til at justere med efter behov (se fig. A3).

9. . VALG AF DYSE OG TRYK

Anbefalet sprøjtetryk til væsken kan findes i tabellen.

	Væsker					
	Indendørs pletter/ indendørs og udendørs rensninger	Udendørs kraftige pletter	Grundere	Lak	Latexmaling til indendørs brug	Latexmaling til udendørs brug
Hastighedsvælger	1-5	6-10	6-10	6-10	6-10	6-10
Dysetørrelse						
1.5 mm (Hvid)	✓	✓				
1.8 mm (Sort)	✓	✓				
2.2 mm (Rød)			✓	✓	✓	
2.6 mm (Blå)			✓	✓	✓	✓

10. RENGØRING

Bemærk: Brug egnede rengøringsopløsninger til rengøring (varmt sæbevand til latexvæsker, mineralsk sprit til oliebaserede væsker).

(1) HURTIG RENGØRING MED EN HAVESLANGE (KUN TIL VANDFORTYNDBAR MALING) (SE FIG. I1, I2, I3)

Fjern batteripakken og beholderen. Sæt adapteren til haveslangen på værktøjet. Sæt den ene ende af haveslangen på adapteren og den anden ende til vandhanen. Tryk på aftrækkeren for hurtig rengøring.

(2) RENSNING AF FARVERESTER EFTER BRUG UDEN VANDMALING

SKYLNING AF ENHED (SE FIG. J1, J2, J3, J4)

Fjern batteripakken. For at udligne et eventuelt tryk skal du løсне beholderen 1/2 omgang, men tag den ikke helt af.

Træk i aftrækkeren, så væsken i dysen løber tilbage i beholderen. Skru beholderen af. Hæld resten af væsken i bøtten til væsken. Hæld en lille mængde af en passende rengøringsopløsning i beholderen. Sæt beholderen og batteripakken på igen. Sprøjt rengøringsopløsningen ind i et sikkert område.

Fjern batteripakken. Følg de samme instruktioner for, at udligne et eventuelt tryk.

(3) RENGØRING AF SUGESLANGEN OG DYSEN (SE FIG. K1, K2, K3)

Fjern batteripakken. Skru møtrikken af, og tag luftdyseholderen og dysen af. Brug nålen til at rengøre dysen og stålbørsten til at rengøre sugeslangen.

11. OPBEVARING

Opbevares på et tørt sted. Hold motorens ventilationsåbninger rene. Knapperne o.l. skal være rene og frie for støv. Det er helt normalt, at der kan forekomme gnister i ventilationsåbningerne, og det vil ikke beskadige din multisav.

TIL BATTERIREDSKABER

Værktøj og batteri bør kun anvendes og opbevares i omgivelsestemperaturområdet 0°C- 45°C. Det anbefalede omgivelsestemperaturområde for opladningssystemet under opladningen er 0°C-40°C.

MILJØBESKYTTELSE



Affald af elektriske produkter må ikke bortskaffes sammen med husholdningsaffald. Indlever så vidt muligt produktet til genbrug. Kontakt de lokale myndigheder eller forhandleren, hvis du er i tvivl.

12. FEJLFINDING

Problem	Årsag	Løsning
Lille eller ingen væskestrøm	<ol style="list-style-type: none">1. Dysen er tilstoppet.2. Sugelangen er tilstoppet.3. Væskestrømmen er indstillet for lavt.4. Sugelangen sidder løst.5. Intet tryk i beholderen.6. Væsken, der sprøjtes med, er for tyk.	<ol style="list-style-type: none">1. Rengør.2. Rengør.3. Øg væskestrømmen.4. Tag den af og sæt den på igen så stramt som muligt.5. Stram beholderen.6. Tynd****.
Væsken lækker	<ol style="list-style-type: none">1. Dysen sidder løs.2. Dysen er slidt.3. Væskeophobning på luftdyseholder og dyse	<ol style="list-style-type: none">1. Stram til.2. Sæt på igen.3. Rengør.
Sprøjtemønstret er for tykt, løber og synker	<ol style="list-style-type: none">1. Væskestrømmen er indstillet for højt.2. Brug af for meget væske.3. Dysen er tilstoppet.4. Der opbygges for lidt tryk i beholderen.5. Væsken, der sprøjtes med, er for tyk.	<ol style="list-style-type: none">1. Reducer væskestrømmen.2. Juster væskestrømmen, eller bevæg sprøjten hurtigere, når du sprøjter.3. Skift.4. Stram beholderen.5. Tynd****.
Ujævn spraystråle	<ol style="list-style-type: none">1. Der er ikke nok væske i beholderen.	<ol style="list-style-type: none">1. Fyld beholderen op.
For meget oversprøjtning	<ol style="list-style-type: none">1. Sprøjtepistolen er for langt fra genstanden, der sprøjtes.	<ol style="list-style-type: none">1. Reducer afstanden (15 cm – 20 cm er ideelt).
Mønstret er meget let og plettet	<ol style="list-style-type: none">1. Du bevæger sprøjtepistolen for hurtigt.2. Væskestrømmen er indstillet for lavt.	<ol style="list-style-type: none">1. Juster væskestrøm, eller bevæg sprøjten langsommere, når du sprøjter.2. Øg væskestrømmen.

13. KONFORMITETSERKLÆRING

We,
Positec Germany GmbH
Postfach 32 02 16, 50796 Cologne, Germany

På vegne af Positec erklæres at produktet
Beskrivelse **Batteridrevet malesprøjte**
Typebetegnelse **WX020 WX020.X**
(020-maskinbetegnelse for batteridrevne malesprøjter)
Funktion **sprøjtning med maling**

Er i overensstemmelse med følgende direktiver:
2006/42/EC, 2014/30/EU, 2011/65/EU&(EU)2015/863

Standarder i overensstemmelse med
EN 62841-1, EN 50580, EN 55014-1, EN 55014-2

Personen, autoriseret til at udarbejde den tekniske fil,
Navn **Marcel Filz**
Adresse **Positec Germany GmbH**
Postfach 32 02 16, 50796 Cologne, Germany



2021/08/04
Allen Ding
Vicechef; Ingeniør, Test & Certificering
Positec Technology (China) Co., Ltd
18, Dongwang Road, Suzhou Industrial
Park, Jiangsu 215123, P. R. China



INNHOLDFORTEGNELSE

1. SIKKERHETSINSTRUKSJONER
2. KOMPONENTLISTE
3. TEKNISKE DATA
4. STØYINFORMASJON
5. VIBRASJONSINFORMASJON
6. KONTROLLER OG FUNKSJONER
7. FORMÅLSMESSIG BRUK
8. BRUKSVEILEDNING
9. VALG AV DYSE OG TRYKK
10. RENGJØRING
11. LAGRING
12. FEILSØKING
13. SAMSVARSERKLÆRING

1. SIKKERHETSINSTRUKSJONER PRODUKTSIKKERHET GENERELLE ADVARSLER FOR ELEKTROVERKTØY

78



ADVARSEL Les alle sikkerhetsanvisningene, instruksjonene, illustrasjonene og spesifikasjonene som følger med dette elektroverktøyet. Manglende overholdelse av anvisningene nedenfor kan medføre elektrisk støt, brann og/eller alvorlige personskader.

Ta godt vare på alle advarslene og informasjonene.

Det nedenstående anvendte uttrykket "elektroverktøy" gjelder for strøm-drevne (med ledning) og batteridrevne elektroverktøy (uten ledning).

1) SIKKERHET PÅ ARBEIDSPLASSEN

- a) Hold arbeidsområdet rent og ryddig.** Rotete arbeidsområder eller arbeidsområder uten lys kan føre til ulykker.
- b) Ikke arbeid med elektroverktøyet i eksplosjonsutsatte omgivelser – der det finnes seg brennbare væsker, gass eller støv.** Elektroverktøy lager gnister som kan antenne støv eller damper.
- c) Hold barn og andre personer unna når elektroverktøyet brukes.** Hvis du blir forstyrret under arbeidet, kan du miste kontrollen over elektroverktøyet.

2) ELEKTRISK SIKKERHET

- a) Støpselet til elektroverktøyet må passe inn i stikkkontakten. Støpselet må ikke**

forandres på noen som helst måte. Ikke bruk adapterstøpsler sammen med jordede maskiner. Bruk av støpsler som ikke er forandret på og passende stikkontakter reduserer risikoen for elektriske støt.

- b) Unngå kroppskontakt med jordede overflater slik som rør, ovner, komfyrer og kjøleskap.** Det er større fare ved elektriske støt hvis kroppen din er jordet.
- c) Hold elektroverktøyet unna regn eller fuktighet.** Dersom det kommer vann i et elektroverktøy, øker risikoen for elektriske støt.
- d) Ikke bruk ledningen til andre formål, f.eks. til å bære elektroverktøyet, henge den opp eller trekke den ut av stikkkontakten. Hold ledningen unna varme, olje, skarpe kanter eller maskindeler som beveger seg.** Med skadede eller opphopede ledninger øker risikoen for elektriske støt.
- e) Når du arbeider utendørs med et elektroverktøy, må du kun bruke en skjoteledning som er godkjent til utendørs bruk.** Når du bruker en skjoteledning som er egnet for utendørs bruk, reduseres risikoen for elektriske støt.
- f) Hvis det ikke kan unngås å bruke elektroverktøyet i fuktige omgivelser, må du bruke en jordfeilbryter.** Bruk av en jordfeilbryter reduserer risikoen for elektriske støt.

3) PERSONSIKKERHET

- a) Vær oppmerksom, pass på hva du gjør, gå fornuftig frem når du arbeider med et elektroverktøy. Ikke bruk elektroverktøyet når du er trett eller er påvirket av narkotika, alkohol eller medikamenter.** Et øyeblikks uoppmerksomhet ved bruk av elektroverktøyet kan føre til alvorlige skader.
- b) Bruk personlig verneutstyr og husk alltid å bruke vernebriller.** Bruk av personlig sikkerhetsutstyr som støvmaske, sklifaste arbeidssko, hjelm eller hørselvern – avhengig av type og bruk av elektroverktøyet – reduserer risikoen for skader.
- c) Unngå å starte verktøyet ved en feiltagelse. Forviss deg om at elektroverktøyet er slått av før du kobler det til strømmen og/eller batteriet, løfter det opp eller bærer det.** Hvis du holder fingeren på bryteren når du bærer elektroverktøyet eller kobler elektroverktøyet til strømmen i innkoblet tilstand, kan dette føre til uhell.
- d) Fjern innstillingsverktøy eller skrunøkler før du slår på elektroverktøyet.** Et verktøy eller en nøkkel som befinner seg i en roterende maskindel, kan føre til skader.
- e) Ikke overvurder deg selv. Sørg for å stå stødig og i balanse.** Dermed kan du kontrollere

elektroverktøyet bedre i uventede situasjoner.

- f) **Bruk alltid egnede klær. Ikke bruk vide klær eller smykker. Hold hår og klær unna deler som beveger seg.** Løstsittende tøy, smykker eller langt hår kan komme inn i deler som beveger seg.
- g) **Hvis det kan monteres støvavsug- og oppsamlingsinnretninger, må du forvisse deg om at disse er tilkoblet og brukes på korrekt måte.** Bruk av et støvavsug reduserer faren på grunn av støv.
- h) **Selv når du er blitt vant til verktøyet, må du ikke bli sløv og ignorere sikkerhetsreglene for verktøyet.** En uforsiktig handling kan forårsake alvorlig personskade i løpet av et brøkdels sekund.

4) AKTSOM HÅNTERING OG BRUK AV ELEKTROVERKTØY

- a) **Ikke overbelast elektroverktøyet. Bruk et elektroverktøy som er beregnet til den type arbeid du vil utføre.** Med et passende elektroverktøy arbeider du bedre og sikrere i det angitte effektområdet.
- b) **Ikke bruk elektroverktøy med defekt på-/avbryter.** Et elektroverktøy som ikke lenger kan slås av eller på, er farlig og må repareres.
- c) **Trekk støpselet ut av stikkontakten og/eller fjern batteriet (hvis demonterbart) før du utfører innstillinger på elektroverktøyet, skifter tilbehørsdeler eller legger elektroverktøyet bort.** Disse tiltakene forhindrer en utilsiktet startung av elektroverktøyet.
- d) **Elektroverktøy som ikke er i bruk må oppbevares utilgjengelig for barn. Ikke la elektroverktøyet brukes av personer som ikke er fortrolig med dette eller ikke har lest disse anvisningene.** Elektroverktøy er farlige når de brukes av uerfarne personer.
- e) **Vær nøye med vedlikeholdet av elektroverktøyet og tilbehøret. Kontroller om bevegelige maskindeler fungerer feilfritt og ikke klemmes fast, og om deler er brukket eller skadet, slik at dette innvirker på elektroverktøyet funksjon. La skadede deler repareres før elektroverktøyet brukes.** Dårlig vedlikeholdte elektroverktøy er årsaken til mange uhell.
- f) **Hold skjæreverktøyene skarpe og rene.** Godt stelte skjæreverktøy med skarpe skjær setter seg ikke så ofte fast og er lettere å føre.
- g) **Bruk elektroverktøy, tilbehør, verktøy osv. i henhold til disse anvisningene. Ta hensyn til arbeidsforholdene og arbeidet som skal utføres.** Bruk av elektroverktøy til andre formål enn det som er angitt kan føre til farlige situasjoner.

- h) **Hold håndtak og gripeflater tørre, rene og uten olje eller fett.** Glatte håndtak og gripeflater hindrer sikker håndtering og styring av verktøyet i uventede situasjoner.

5) AKTSOM HÅNTERING OG BRUK AV BATTERIDREVNE VERKTØY

- a) **Lad batteriet kun opp i ladeapparater som er anbefalt av produsenten.** Det oppstår brannfare hvis et ladeapparat som er egnet til en bestemt type batterier, brukes med andre batterier.
 - b) **Bruk derfor kun riktig type batterier for elektroverktøyene.** Bruk av andre batterier kan medføre skader og brannfare.
 - c) **Hold batteriet som ikke er i bruk unna binders, mynter, nøkler, spikre, skruer eller andre mindre metallgjenstander, som kan lage en forbindelse mellom kontaktene.** En kortslutning mellom batterikontaktene kan føre til forbrenninger eller brann.
 - d) **Ved gal bruk kan det lekke væske ut av batteriet. Unngå kontakt med denne væsken. Ved tilfeldig kontakt må det skylles med vann. Hvis det kommer væske i øynene, må du i tillegg oppsøke en lege.** Batterivæske som renner ut kan føre til irritasjoner på huden eller forbrenninger.
 - e) **Ikke bruk batteriet eller verktøyet hvis det er skadet eller modifisert.** Ødelagte eller modifiserte batterier kan oppføre seg uforutsigbart, noe som kan føre til brann, eksplosjon eller fare for personskade.
 - f) **Ikke utsett batteriet eller verktøyet for åpen ild eller for høye temperaturer.** Eksponering for ild eller temperaturer over 130°C kan forårsake eksplosjon.
 - g) **Følg alle ladeinstruksjoner, og ikke lad batteriet eller verktøyet utenfor temperaturområdet som er spesifisert i bruksanvisningen.** Feil lading eller lading ved temperaturområdet, kan skade batteriet og øke brannfaren.
- #### 6) Service
- a) **Maskinen din skal alltid kun repareres av kvalifisert fagpersonale og kun med originale reservedeler.** Slik opprettholdes elektroverktøyet sikkerhet.
 - b) **Ikke utfør service på ødelagte batterier.** Service på batterier skal alltid utføres av produsenten eller godkjente forhandlere.

SIKKERHETSADVARSLER FOR LUFTBØRSTE

1. **Kjenn sprayen din.** Les og forstå bruksanvisningen og følg advarslene og instruksjonsetikettene som er

festet til verktøyet.

2. **Ikke bruk kjemikalier av kommersiell kvalitet eller kjemikalier til kommersielle eller industrielle formål.** Bruk bare vannbaserte plen- og hagekjemikalier av forbrukerkvalitet.
3. **Ikke hell varme eller kokende væsker i tanken.** Disse kan svekke eller skade slangen eller tanken.
4. **Ikke bruk kaustiske (alkaliske) selvpvarmende eller etsende (syre) væsker i denne sprøyten.** Disse kan korrodere metalldeleer eller svekke tanken og slangen.
5. **Kjenn innholdet i kjemikallet som sprayes. Les alle sikkerhetsdatablader (MSDS) og beholderetiketter som følger med kjemikallet.** Følg kjemikalieprodusentens sikkerhetsinstruksjoner.
6. **Ikke prøv å modifisere dette produktet eller lage tilbehør som ikke anbefales for bruk med dette produktet.** Enhver slik endring eller modifisering er misbruk og kan føre til en farlig tilstand som fører til mulig alvorlig personskade.
7. **Ikke spray brennbart materiale og annet materiale der faren ikke er kjent.**



SIKERHETSANVISNINGER FOR BATTERIPAKKE

- a) **Ikke demonter, åpne eller riv opp sekundære celler eller batteripakker.**
- b) **Ikke kortslutt en celle eller en batteripakke. Ikke oppbevar celler eller batteripakke løst i en boks eller skuff hvor de kan kortslutte hverandre eller bli kortsluttet av andre metallgjenstander.** Når batteripakken ikke er i bruk skal den holdes adskilt fra andre metallgjenstander som binders, mynter, nøkler, spiker, skruer eller andre små metallobjekter. Kortslutning av batteriet kan forårsake skader eller brann.
- c) **Ikke utsett celler eller batteripakke for varme eller ild. Unngå oppbevaring i direkte sollys.**
- d) **Ikke utsett celler eller batteripakke for mekanisk støt.**
- e) **Hvis du opplever cellelekkasje, ikke la væsken komme i kontakt med huden eller øynene. Dersom kontakt har oppstått, vask området med rikelige mengder vann og oppsøk medisinsk hjelp.**
- f) **Hold batteripakken ren og tørr.**
- g) **Tørk batteripakkekontaktene med en ren, tørr klut hvis de blir skitne.**
- h) **Batteripakken må lades før bruk. Bruk denne instruksjonen og korrekt ladeprosedyre.**
- i) **Ikke ha batteripakken til ladning når den ikke er i bruk.**
- j) **Etter en lang lagringsperiode kan det være nødvendig å lade og utlade batteripakken**

- flere ganger for å oppnå maksimal ytelse.
- k) **Bruk kun batterilader spesifisert av Worx. Bruk ikke andre ladere enn de som er levert for bruk med utstyret.**
 - l) **Tikke bruk batteripakker som ikke er beregnet for bruk sammen med utstyret.**
 - m) **Hold batteripakken utenfor barns rekkevidde.**
 - n) **Ta vare på den originale bruksanvisningen for fremtidig bruk**
 - o) **Ta ut batteriene fra utstyret når det ikke er i bruk**
 - p) **Kvitt deg med produktet på forsvarlig måte.**
 - q) **Ikke bland batterier av forskjellig produksjon, kapasitet, størrelse eller type i enheten.**
 - r) **Hold batteriet unna mikrobølger og høyt trykk.**

SYMBOLER

	For å redusere risikoen for personskade, må brukeren lese instruksjonsveiledningen
	Advarsel
	Bruk hørselsvern
	Bruk vernebriller
	Bruk støvmaske
	Hvis det ikke håndteres riktig, kan batteriet komme inn i vannsyklusen, noe som kan forårsake skade på økosystemet. Ikke kast brukte batterier som usortert kommunalt avfall.
	Ikke brenn
	Avfall etter elektriske produkter må ikke legges sammen med husholdningsavfall. Vennligst resirkuler avfallet der dette finnes. Undersøk hos de lokale myndighetene eller en detaljist for resirkuleringsråd.

 <p>Li-Ion</p>	<p>Litium-ion-batteri. Dette produktet er merket med symbolet "samlet separat" med alle batteripakker og batteripakker. Du kan deretter resirkulere eller fjerne den for å redusere påvirkningen på miljøet. Batteripakken inneholder skadelige stoffer som kan være skadelige for miljøet og menneskers helse.</p>
	<p>Sørg for at batteriet er tatt ut før bytting av tilbehør.</p>
	<p>Bruk vernehansker</p>

2.KOMPONENTLISTE

1.	BREDESPAK FOR SPRØYTE
2.	LUFTHETTE
3.	VÆSKEBEHOLDER
4.	AKTIVERE
5.	VOLUMKNOTT
6.	LÅS PÅ/AV SKIVE
7.	LUFTFLYT KONTROLL
8.	BATTERIPAKKE*
9.	FYLLEKOPP
10.	STÅLBØRSTE
11.	AVTETTERNÅL
12.	DYSE*
13.	VANNSLANGEADAPTER
14.	LUFTHETTEØRE (SE BILDE. C1)

* Illustrert eller beskrevet tilbehør inngår delvis ikke i leveransen.

3.TEKNISKE DATA

Typebetegnelse WX020 WX020.X
(020-betegnelse på maskiner, representativ for batteridrevet malingsprøyte)

	WX020 WX020.X**
Merkespenning	20 V \approx Max***
Maksimalt trykk	20 KPa
Fargetykkelse	300 Din-s
Sprayfargevolum	1 000 g/min (2,6 mm dyse)
Beholdervolum	1000 ml
Vekt (bare verktøy)	0.98 kg

** X = 1-999, A-Z, M1-M9 er kun for forskjellige kunder, det er ingen sikkerhetsrelaterte endringer mellom disse modellene.

*** Spenning målt uten belastning. Innledende batterispenning når maksimalt 20 volt. Nominell spenning er 18 volt.

Kategori	Type	Kapasitet
20V Batteri	WA3014	4.0 Ah
20V Lader	WA3880	2.0 A

We recommend that you purchase your accessories. Vi anbefaler at du kjøper tilbehør fra butikken der verktøyet selges. Se tilbehørspakken for mer informasjon. Butikkpersonalet kan hjelpe og gi deg råd.

4. STØYINFORMASJON

Belastning lydtrykk	L_{pA} : 74,6 dB(A)
Belastning lydeffekt	L_{WA} : 85,6 dB(A)
K_{pA} & K_{WA}	3 dB(A)

Bruk hørselsvern.



5. VIBRASJONSINFORMASJON

Vibrasjonutsendingsverdi: $a_h = 1,669 \text{ m/s}^2$

Usikkerhet $K = 1,5 \text{ m/s}^2$

Den oppgitte totale vibrasjonsverdien og den oppgitte støytullsverdien er målt i henhold til en standard testmetode og kan brukes for sammenligning av et verktøy med et annet.

Den oppgitte totale vibrasjonsverdien og den oppgitte støytuslippetsverdien kan også brukes i en innledende eksponeringsvurdering.

⚠ ADVARSEL: Vibrasjons- og støynivå under faktisk bruk av verktøyet kan avvike fra oppgitt verdi, avhengig av hvordan verktøyet brukes og hvilken type materiale det brukes på, se følgende eksempler og andre variasjoner for bruk av verktøyet: Hvordan verktøyet brukes og hvilke materialer som kappes eller bores.

Verktøyet er i god stand og godt vedlikeholdt. Bruk av riktig tilbehør for verktøyet, og sørg for at det er skarpt og i god stand. Hvor stramt grepet på håndtakene er, og om det brukes antivibrasjonstilbehør. Og at verktøyet blir brukt til det formålet det er tilsiktet i henhold til designet og disse instruksjonene.

Dette verktøyet kan forårsake hånd-arm vibrasjonssyndrom, hvis det ikke brukes riktig.

⚠ ADVARSEL: For å være nøyaktig, bør også et overslag over eksponeringsnivå under faktiske bruksforhold også tas med i betraktning i alle deler av driftssyklusen, slik som når verktøyet er skrudd av og når det går på tomgang, men ikke faktisk gjør jobben. Dette kan redusere eksponeringsnivået betraktelig over hele arbeidsperioden.

Minimere eksponeringsrisiko for vibrasjon og støy. Bruk ALLTID skarpe meisler, drillere og blad. Vedlikehold verktøyet i henhold til disse instruksjonene og sørg for at det er godt smurt (der det er hensiktsmessig). Invester i tilbehør for demping av vibrasjon og støy hvis verktøyet skal brukes regelmessig. Planlegg arbeidstidplanen din slik at du sprer bruk av høyvibrasjonsverktøy utover flere dager.

6. KONTROLLER OG FUNKSJONER

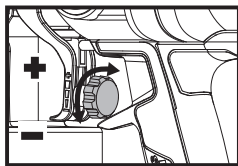

Vekt (bare verktøy)
Angi væskestrømmen ved å vri volumknotten på avtrekkeren på sprøyten

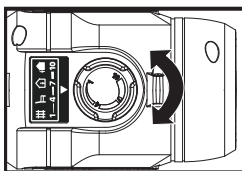

LUFTFLYT KONTROLL
Luftflyten kan justeres fra 1–10 ved å vri på luftstrømkontrollen.

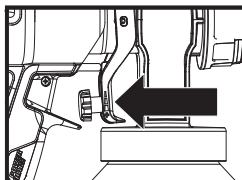

LUFTFLYT KONTROLL
Trekk i avtrekkeren for å levere sprayvæske fra væskebeholderen til dyseenheten, hvor den sprayes

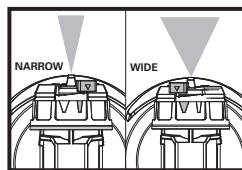

BREDDESPAK FOR SPRØYTE
Breddespaken for sprøyten avgjør bredden til spraymønsteret.

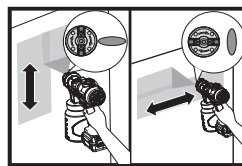

LUFTHETTEØRE
Juster spraymønsteret ved å endre lufthetteørene. Horisontalt mønster ('opp og ned'-spraybevegelse) Vertikalt mønster ('side til side'-spraybevegelse)

7. FORMÅLSMESSIG BRUK

Innvendig og utvendig maling og farging av dekk, utemøbler, gjerder og vegger

8. BRUKSVEILEDNING

ⓘ MERK: Les nøye gjennom instruksjonsboka før du bruker verktøyet.

MONTERING OG BRUK

HANDLING	FIGUR
FØR BRUK	
<p>Væskeklargjøring</p> <ul style="list-style-type: none"> - Rør sprayevæsken grundig. - Skru opp beholderen. <p>Fyll væskebeholderen til ønsket nivå når væsken har blitt tynnet riktig **** og silet.</p>	Se Fig.A1, A2,A3,A4

Turbinmontering MERK: Trykk og slå på/av-låsen med urviseren for å låse den under drift	Se Fig. B1
Montering av sugerør - Rørenden skal vende mot forsiden av dysen hvis sprayer nedover - Rørenden skal vende mot baksiden av dysen hvis den sprayer oppover	Se Fig. B2
Montering av beholder MERK: Sørg for at beholderne er ordentlig strammet.	Se Fig. B3
Innstillinger for væskeflyt	
Velg riktig dyse basert på arbeidet ditt Bruk skrutrekker (ikke inkludert) til å ta ut dysen og bytte den med en som passer for arbeidet ditt. MERK: Jo mindre diameter på dysen, desto finere arbeid kan den håndtere.	Se Fig. C1,C2,C3
Stille volumet - Vri volumknotten med klokken for å øke volumet. - Vri volumknotten mot klokken for å redusere volumet.	Se Fig. D1
Justere luftflyten Sett luftflytkontrolleren fra 1–10 avhengig av arbeidet ditt.	Se Fig. D2
Justering av spraymønster	
Justering av sprayform - Horisontalt mønster ('opp og ned'-spraybevegelse) - Vertikalt mønster ('side til side'-spraybevegelse)	Se Fig. E
Justering av spraybredde - Breddemønster (for spraying av store overflater) - Små plasser (for spraying av små overflater, hjørner og kanter)	Se Fig. F
BETJENING	
Kontrollere batteriladingen MERK: Fig. G1 gjelder bare for batteripakken med batterilampen tent..	Se Fig. G1
lading av batteripakken	Se Fig. G2
Innsetting av batteriet	Se Fig. G3

Trykk på utløseren



BRUKERTIPS

1. Plasser verktøyet 15–20cm fra sprayflaten, avhengig av ønsket spraymønsterstørrelse. Spray parallelt med overflaten med jevne passeringer og jevn hastighet.
2. Påfør et tynt lag med væske ved første passering, og la det tørke før du påfører et andre, litt tyngre strøket.
3. Det anbefales å først delvis dra i avtrekkeren for å starte turbinen før det sprøytes.

Se Fig. H

****Dette er ikke nødvendig for de fleste væsker ved bruk med dyse av større diameter. For bruk med dysen med mindre diameter, kan det være nødvendig med tynning for å oppnå et finere enderesultat. Dersom det er nødvendig med tynning, brukes fyllkoppen til å justere etter behov (se BILDE. A3).

9. VALG AV DYSE OG TRYKK

Se tabellen for anbefalt spraytrykk for væsken din.

	Væske					
	Innvendige flekker / innvendige og utvendige klaringer	Utvendige faste flekker	Primere	Emaljer	Innvendig lateksmaling	Utvendig lateksmaling
Hastighetskontroll	1-5	6-10	6-10	6-10	6-10	6-10
Dysetørrelse						
1.5 mm (hvit)	✓	✓				
1.8 mm (svart)	✓	✓				
2.2 mm (rød)			✓	✓	✓	
2.6 mm (blå)			✓	✓	✓	✓

10. RENGJØRING

Merk: Ved rengjøring brukes passende rengjøringsløsninger (varmt såpevann for lateksvæsker, mineralterpentin for oljebaserte væsker).

(1) HURTIG RENGJØRING MED HAGESLANGE (KUN FOR VANNBASERT MALING) (SE BILDE. I1, I2, I3)

Fjern batteripakken og beholderen. Monter hageslangeadapteren til verktøyet. Koble en ende av hageslangen til adapteren, og en annen ende til vannet. Trykk på utløserne for rask rengjøring.

(2) RENGJØRING AV FARGERESTER ETTER BRUK UTEN VANNMALING SPYLING AV ENHET (SE BILDE. J1, J2, J3, J4)

Fjern batteripakken. For å avlaste trykknivået, løsner du beholderen med 1/2 omdreining uten å fjerne den helt.

Dra i utløseren slik at væsken inne i dysen trekker seg tilbake i beholderen. Skru løs beholderen og fjern den. Tøm eventuell gjenværende væske tilbake i væskebøtten. Hell en liten mengde av den passende rengjøringsvæsken inn i beholderen. Monter beholderen og installer batteripakken. Spray rengjøringsløsningen på et trygt område. Fjern batteripakken. Følg den samme instruksjonen for å avlaste press.

(3) RENGJØRING AV SUGERØR OG DYSE (SE BILDE. K1, K2, K3)

Fjern batteripakken. Skru ut mutteren og ta av lufthetten og dysen. Bruk avtetternål for å rengjøre dysen og stålbørsten for å rengjøre sugerøret.

11. LAGRING

Du må alltid lagre verktøyet på en tørr plass. Hold alltid motorens ventilasjonskanaler rene. Hold alle betjeningskontrollene fri for støv. Hvis du ser gnister i ventilasjonskanalene, er dette normalt og vil ikke skade verktøyet.

FOR BATTERIVERKTØY

Omgivelsestemperatur for bruk og oppbevaring av verktøy og batteri er 0°C-45°C.

Anbefalt omgivelsestemperatur for ladesystemet under lading er 0°C-40°C.

MILJØVERNILTAK



Avfall etter elektriske produkter må ikke legges sammen med husholdningsavfall. Vennligst resirkuler avfallet der dette finnes. Undersøk hos de lokale myndighetene eller en detaljist for resirkuleringsråd.

12. FEILSØKING

Problem	Årsak	Løsning
Liten eller ingen væske	1. Tett dyse. 2. Sugerøret er tett. 3. For lav væskeflyt. 4. Sugerøret er løst. 5. Det bygges ikke opp trykk i beholderen. 6. Sprayvæsken er for tykk.	1. Rengjør. 2. Rengjør. 3. Øk væskeflytinnstilling. 4. Fjern og bytt så stramt som mulig. 5. Stramme beholder. 6. Tynn****.
Væske lekker	1. Løs dyse. 2. Slitt dyse. 3. Oppbygging av væske på lufthette og dyse	1. Stram. 2. Erstatt. 3. Rengjør.
Spraymønsteret er for tykt, løper og sakker	1. For høy væskeflyt. 2. Påfører for mye væske. 3. Dysen er tett. 4. For lite trykk i beholderen. 5. Sprayvæsken er for tykk.	1. Reduser væskeflytinnstilling. 2. Juster væskeflyt eller øk bevegelsen til spraypistolen. 3. Endre. 4. Stramme beholder. 5. Tynn****.
Sprayjet pulserer	1. Det går tomt for væske i beholderen.	1. Fyll med ny.
For mye overspray	1. Pistolen er for langt unna sprayobjektet.	1. Reduser distansen (15 cm – 20 cm er ideelt).
Mønsteret er veldig lett og flekkete	1. Beveger spraypistolen for raskt. 2. For lav væskeflytinnstilling.	1. Juster væskeflyten eller reduser bevegelsen til spraypistolen. 2. Øk væskeflytinnstilling.

85

13. SAMSVARERKLÆRING

Vi,
Positec Germany GmbH
Postfach 32 02 16, 50796 Cologne, Germany

På vegne av Positec erklær at produktet
Beskrivelse **Batteridrevet malingsprøyte**
Typebetegnelse **WX020 WX020.X (020-betegnelse på maskiner, representativ for batteridrevet malingsprøyte)**
Funksjon **spraymaling**

Samsvarer med følgende direktiver:
2006/42/EC, 2014/30/EU, 2011/65/EU & (EU)2015/863

Standardene samsvarer med
EN 62841-1, EN 50580, EN 55014-1, EN 55014-2

Personen som er autorisert til å utarbeide den tekniske filen,

Navn Marcel Filz

Adresse Positec Germany GmbH

Postfach 32 02 16, 50796 Cologne, Germany



2021/08/04
Allen Ding
Visesjefsingeniør, Testing og Sertifisering
Positec Technology (China) Co., Ltd
18, Dongwang Road, Suzhou Industrial
Park, Jiangsu 215123, P. R. China

INNEHÅLLSFÖRTECKNING

1. SÄKERHETSINSTRUKTIONER
2. KOMPONENTER
3. TEKNISKA DATA
4. BULLERINFORMATION
5. VIBRATIONSINFORMATION
6. KONTROLLER OCH FUNKTIONER
7. ÄNDAMÅLSENLIG ANVÄNDNING
8. BRUKSANVISNING
9. VAL AV MUNSTYCKE OCH TRYCK
10. RENGÖRING
11. FÖRVARING
12. FELSÖKNING
13. DEKLARATION OM ÖVERENSSTÄMMELSE

1. SÄKERHETSINSTRUKTIONER PRODUKTSÄKERHET GENERELLA SÄKERHETSVARNINGAR FÖR ELVERKTYG

! Varning: Läs alla säkerhetsföreskrifter, instruktioner, illustrationer och specifikationer som följer med detta elverktyg.

Underlåtelse att följa instruktionerna nedan kan leda till elstöt, brand och/eller allvarlig skada.

Spara alla varningar och instruktioner för framtida bruk.

Termene "strömförande verktyg" i alla varningsmeddelande nedan avser ditt (sladdverktyg) strömförande verktyg eller batteridrivna (sladdlösa) strömförande verktyg.

1) ARBETSOMRÅDET

- Håll arbetsområdet rent och väl upplyst.** Skräpiga och mörka områden är skaderisker.
- Använd inte strömförande verktyg i explosiva miljöer, som nära brandfarliga vätskor, gaser eller damm.** Strömförande verktyg skapar gnistor som kan antända damm eller ångor.
- Håll barn och åskådare borta när du använder ett strömförande verktyg.** Distractioner kan göra att du förlorar kontrollen.

2) ELSÄKERHET

- Stickkontaktarna till verktyget måste matcha eluttaget. Modifiera inte**

stickkontakten på något sätt. Använd inte adapterkontakter i samband med jordade strömförande verktyg. Omodifierade stickkontakter och matchande eluttag minskar risken för elstötår.

- Undvik kroppskontakt med jordade ytor som rör, element, spisar och kylskåp.** Det finns en större risk för elstötår om din kropp är jordad.
- Exponera inte strömförande verktyg för regn eller fuktiga förhållanden.** Kommer det in vatten i ett strömförande verktyg ökar det risken för elstötår. **bära, dra eller dra ut stickkontakten för det**
- Missbruka inte sladden. Använd aldrig sladden för att strömförande verktyget. Håll sladden borta från hetta, olja, skarpa kanter eller rörliga delar.** Skadade eller tilltrasslade sladdar ökar risken för elstötår.
- När du använder ett strömförande verktyg utomhus använder du en förlängningssladd som lämpar sig för utomhus bruk.** Använder du en sladd för utomhus bruk reducerar du risken för elstötår.
- Om det inte går att undvika att driva ett elverktyg i en fuktig lokal, använd då en restströmsskyddad (RCD) strömtillförselanordning.** Användning av en RCD minskar risken för elektriska stötår.

3) PERSONLIG SÄKERHET

- Var uppmärksam, håll ögonen på vad du gör och använd sunt förnuft när du använder ett strömförande verktyg. Använd inte ett strömförande verktyg när du är trött eller påverkad av droger, alkohol eller läkemedel.** En kort stund av uppmärksamhet med strömförande verktyg kan resultera i allvarliga personskador.
- Använd säker utrustning. Använd alltid skyddsglasögon.** Säkerhetsutrustning som munskydd, halkfria skor, skyddshjälm eller hörselskydd som används när det behövs kommer att reducera personskador.
- Förhindra ofrivillig start. Se till att kontakten är i off-läge innan du ansluter till strömkälla och/eller batterienhet, tar upp eller bär med dig verktyget.** Bär du strömförande verktyg med fingret på kontakten eller sätter i stickkontakten i elluttaget när kontakten är i PÅ-läge utgör det en skaderisk.
- Ta bort alla skiftnycklar eller skruvnycklar innan du sätter på det strömförande verktyget.** En skift- eller skruvnyckel som lämnas kvar på en roterande del på ett strömförande verktyg kan orsaka personskador.
- Sträck dig inte för långt. Bibehåll alltid fotfästet och balansen.** Detta gör att du kan kontrollera verktyget bättre i oväntade situationer.

f) Klä dig rätt. Använd inte löst sittande kläder eller smycken. Håll ditt hår och dina kläder borta från rörliga delar. Lösa kläder, smycker eller långt hår kan snärjas in i rörliga delar.

g) Om det på enheterna finns anslutning för dammsug och dammupsamling ser du till att de är anslutna och används korrekt.

Använder du dessa anordningar reducerar det dammrelaterade faror.

h) Låt inte förtrogenhet, tack vare frekvent användning av verktyget, lura dig att känna dig för trygg med det och därmed ignorera säkerhetsföreskrifterna. En vårdslös handling kan orsaka allvarlig skada inom loppet av en sekund.

4) ANVÄNDNING OCH UNDERHÅLL AV STRÖMFÖRANDE VERKTYG

a) Forcera inte det strömförande verktyget.

Använd korrekt verktyg för arbetet. Det korrekta verktyget kommer att göra jobbet bättre och säkrare med den hastighet den tillverkats för.

b) Använd inte verktyget om kontakten inte sätter på eller stänger av det. Alla strömförande verktyg som inte kan kontrolleras med kontakten är farliga och måste repareras.

c) Koppla bort kontakten från strömkällan och/eller ta bort batterierna, om de är löstagbara, från elverktyget, innan du utför några justeringar, ändrar i tillbehören eller magasinerar elverktygen. Sådana förebyggande säkerhetsåtgärder reducerar risken för att du startar verktyget oavsiktligt.

d) Förvara verktyget som inte används utom räckhåll för barn och låt inte någon person använda verktyget som inte känner till verktyget eller dessa anvisningar. Strömförande verktyg är farliga i händerna på utbildade användare.

e) Håll koll på elverktyget och tillbehören. Kontrollera inriktningen eller fästet för rörliga delar, defekta delar och alla andra saker som kan påverka användningen av elverktyget. Om den skadats måste elverktyget repareras före användning. Många olyckor orsakas av felaktigt underhållna elverktyg.

f) Håll sågverktyget skarpa och rena. Korrekt underhållna skärverktyg med skarpa egg kommer inte att köra fast lika ofta och är enklare att kontrollera.

g) Använd elverktyget, tillbehören och verktygsbitsen etc. i enlighet med dessa anvisningar och på det sätt som avsetts för varje typ av elverktyg. Ha också i åtanke arbetsförhållandena och arbetet som skall utföras. Använder du elverktyg för åtgärder som skiljer sig det avsedda arbetet kan det resultera i riskfyllda situationer.

h) Håll handtag och greppytor torra, rena och fria från olja och fett. Hala handtag och greppytor ger inte säker hantering och kontroll över verktyget i oväntade situationer.

5) ANVÄNDNING OCH SKÖTSEL AV SLADDLÖSA VERKTYG

a) Ladda bara med den laddare som tillverkaren anger. En laddare som passar en typ av batteripaket kan medföra en risk för brand när den används till ett annat batteripaket.

b) Använd elverktyg bara tillsammans med det särskilt konstruerade batteripaketet. Användning av andra batteripaket kan medföra en risk för personskador och brand.

c) När batteripaketet inte används ska det hållas borta från metallföremål som gem, mynt, nycklar, skruvar och andra små metallföremål som kan skapa kontakt mellan batteripaketets poler och kortsluta det. En kortslutning kan orsaka brännskador och brand.

d) Under olyckliga omständigheter kan vätska komma ur batteriet. Undvik kontakt. Om den kommer i kontakt med huden, skölj med vatten. Om den kommer i kontakt med ögonen, skölj rikligt med vatten och sök läkarhjälp. Vätska som kommer ut ur batteriet kan orsaka irritation eller brännskador.

e) Använd inte ett batteripack eller verktyg som skadats eller modifierats. Skadade eller modifierade batterier kan uppvisa förväntade beteende som kan leda till brand, explosion eller skada.

f) Utsätt inte batteripack eller verktyg för eld eller höga temperaturer. Eld eller temperaturer som överstiger 130°C kan orsaka explosioner.

g) Följ alla laddningsinstruktioner och ladda inte batteripacket eller verktyget utanför temperaturintervallen som anges i instruktionerna. Felaktig laddning eller laddning i temperaturer utanför det angivna temperaturintervallet kan skada batteriet eller öka brandrisken.

6) UNDERHÅLL

a) Låt ditt elverktyg underhållas av en kvalificerad reparatör som bara använder äkta reservdelar. Det kommer att garantera att elverktygets säkerhet bibehålls.

b) Försök aldrig reparera skadade batteripack. Batteripack får endast underhållas av tillverkaren eller behöriga servicetekniker.

SÄKERHETSVARNINGAR FÖR LUFTBORSTE

1. Bekanta dig med din sprutanordning. Läs och förstå bruksanvisningen och följ varningarna och

instruktionerna på etiketterna som är fästade på verktyget.

2. **Kemikalier av kommersiell kvalitet eller kemikalier för kommersiella eller industriella ändamål ska inte användas.** Använd endast konsumentproducerad vattenbaserade kemikalier för gräsmatta och trädgård.
3. **Håll inte heta eller kokande vätskor i tanken.** Detta kan försvaga eller skada slangen eller tanken.
4. **Använd inte kaustik (alkali) självuppvärmning eller frätande (sura) vätskor i denna sprutanordning.** Dessa kan fräta sönder metalldelar eller försvaga tanken och slangen.
5. **Känn till innehållet i kemikalien som sprayas.** Läs alla säkerhetsdatablad (MSDS) och förpackningsetiketter som medföljer kemikalier. Följ kemikalietylverkarens säkerhetsinstruktioner.
6. **Produkten ska inte modifieras eller skapa tillbehör som inte rekommenderas för användning med denna produkt.** En sådan förändring eller modifiering tolkas som missbruk och kan leda till ett farligt tillstånd som kan orsaka allvarlig personskada.
7. **Spraya inte brandfarligt material och annat material där faran inte är känd.**

SÄKERHETSFÖRESKRIFTER FÖR BATTERIET

- a) **Ta inte isär batteriet, öppna inte heller batteriet eller sära på battericeller.**
- b) **Kortslut inte batteriet. Förvara inte batteriet på ett slarvigt sätt i en låda där det kan kortslutas eller skadas av ledande material.** När batteriet inte används, håll det borta från metallobjekt, såsom pappersgem, pengar, nycklar, naglar, skruvar eller andra små metallobjekt som kan leda ström från en terminal till en annan. Om batteriterminalerna kortsluter varandra kan de förorsaka brandrisk.
- c) **Exponera inte batteriet för eld eller värme. Undvik förvaring i direkt solljus.**
- d) **Utsätt inte batteriet för mekanisk chock.**
- e) **Om batteriet läcker, låt inte vätskan komma i kontakt med hud eller ögon. Om så ändå skulle hända, skölj med mycket vatten och sök läkarhjälp.**
- f) **Håll batteriet rent och torrt.**
- g) **Torka av batteriet om det blir smutsigt med en torr, ren trasa.**
- h) **Batteriet måste laddas före användning. Använd den här bruksanvisningen för att ladda batteriet korrekt.**
- i) **Låt inte batteriet stå på laddning när det inte används.**
- j) **Efter lång tids användning kan det bli nödvändigt att ladda och ladda ur batteriet**

- k) **Ladda endast med laddare av varumärket Worx. Använd ingen annan laddare än den som specifikt ska användas med det här batteriet.**
- l) **Använd inte ett batteri som inte är avsett för användning med det här verktyget.**
- m) **Håll batteriet borta från barn.**
- n) **Behåll den ursprungliga bruksanvisningen för framtida användning.**
- o) **Plocka ur batteriet från verktyget då det inte används.**
- p) **Kassera batteriet på rätt sätt.**
- q) **Blanda inte celler från olika tillverkning, kapacitet, storlek eller typ inom en enhet.**
- r) **Håll batteriet borta från mikrovågor och högt tryck.**

SYMBOLER

	För att minska risken för skador måste användaren läsa bruksanvisningen
	Varning
	Använd hörselskydd
	Använd skyddsglasögon
	Använd skyddsmask
	Batterierna kan komma in i vattnets kretslopp om de inte kasseras korrekt och detta kan vara skadligt för EKO-systemet. Kasta inte batterier i de vanliga sorterade hushållssoporna.
	Får ej uppeldas
	Uttjänade elektriska produkter får inte kasseras som hushållsavfall. Återanvänd där det finns anläggningar för det. Kontakta dina lokala myndigheter eller återförsäljare för återvinningsråd.

 <p>Li-Ion</p>	<p>Li-Ion-batteri Denna product har märkts med en symbol för sopsortering för alla batterisatser. De kommer då att återvinnas och plockas isär för att minska påverkan på miljön. Batterisatser kan vara skadliga för miljön och för människors hälsa då de innehåller farliga substanser.</p>
	<p>Se till att batteriet är borttaget före byte av tillbehören.</p>
	<p>Använd skyddshandskar</p>

2.KOMPONENTER

1. **SPAK FÖR SPRUTBREDD**
2. **LUFTLOCK**
3. **BEHÅLLARE FÖR VÄTSKA**
4. **AVTRYCKARE**
5. **VOLYMKNAPP**
6. **RATT FÖR LÅS PÅ/ AV**
7. **KONTROLL AV LUFTFLÖDE**
8. **BATTERIPAKET ***
9. **KOPP FÖR PÅFYLNING**
10. **TRÅDBORSTE**
11. **NÅL FÖR RENSNING**
12. **MUNSTYCKE***
13. **ADAPTER TILL TRÄDGÅRDSSLANG**
14. **LUFTLOCK MED FLIK (SE FIGUR C1)**

* Avbildat eller beskrivet tillbehör ingår delvis inte i leveransomfånget.

3.TEKNISKA DATA

Typbeteckning WX20 WX20.X (020-beteckning på maskiner, representativ för batteridrivna färgspruta)

	WX20 WX20.X**
Spänning	20 V \approx Max***
Maximalt tryck	20 KPa
Färgviskositet	300 Din-s
Sprayfärgsvolym	1000 g/min (2,6 mm munstycke)
Behållarens volym	1000 ml
Maskinens vikt (Naken verktyg)	0,98 kg

** X = 1-999, A-Z, M1-M9 är endast för olika kunder, det finns inga säkerhetsrelaterade förändringar mellan dessa modeller.

*** Spänning uppmätt utan belastning. Initial batterispänning är max. 20 V. Nominell spänning är 18 V.

Kategori	Typ	Kapacitet
20V Batteripaket	WA3014	4.0 Ah
20V Laddning	WA3880	2.0 A

Vi rekommenderar att du köper tillbehör från butiken där verktygen säljs. Se tillbehörspaketet för mer information. Butikspersonal kan hjälpa dig och ge dig råd.

4. BULLERINFORMATION

Uppmätt ljudtryck	L_{PA} : 74,6 dB(A)
Uppmätt ljudstyrka	L_{WA} : 85,6 dB(A)
$K_{PA} & K_{WA}$	3 dB(A)

Använd hörselskydd.



5. VIBRATIONSINFORMATION

Vibrationsutsändningsvärde: $a_h = 1,669 \text{ m/s}^2$

Det angivna totala vibrationsvärdet och det angivna bullervärdet har uppmätts i enlighet med en standardtestmetod och kan användas för att jämföra ett verktyg med ett annat.

Det angivna totala vibrationsvärdet och det angivna bullervärdet kan också användas i en preliminär exponeringsbedömning.

! VARNING: Vibrationer och buller vid användning av elverktyget kan skilja sig från det angivna värdet beroende på vilket sätt verktyget används på, särskilt vilken typ av arbetsstycke som bearbetas beroende på följande exempel och andra varianter på hur verktyget används:
Hur verktyget används och materialet som skärs eller borras.

Verktyget är i bra skick och bra underhållet. Användning av korrekt tillbehör för verktyget och säkerställ att de är skarpa och i bra skick. Åtdragningsgraden av greppet på handtagen och om några antivibrations- och bullertillbehör används. Och att verktyget används såsom avsett enligt dess konstruktion och dessa instruktioner.

Detta verktyg kan orsaka hand-arm vibrationssyndrom om det används på felaktigt sätt.

! VARNING: För att vara korrekt bör en beräkning av exponeringsnivån under verkliga förhållanden vid användning också tas med för alla delar av hanteringscykeln såsom tiden när verktyget är avstängt och när det körs på tomgång utan att utföra något arbete. Detta kan betydligt minska exponeringsnivån över den totala arbetsperioden. Hjälp för att minimera din exponering för vibrationer och buller.

Använd ALLTID skarpa mejslar, borrar och blad. Underhåll verktyget i enlighet med dessa instruktioner och håll det välsmort (där så behövs). Om verktyget ska användas regelbundet investera då i antivibrations- och bullertillbehör. Planera ditt arbetsschema för att sprida ut användning av kraftigt vibrerande verktyg över flera dagar.

6. KONTROLLER OCH FUNKTIONER

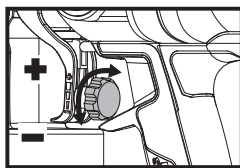

VOLYMKNAPP

Ställ in flödet för vätskan genom att vrida volymreglaget på sprutans avtryckare

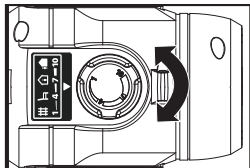

KONTROLL AV LUFTFLÖDE

Luftflödet kan justeras från 1-10 genom att vrida på reglaget för luftflödet.

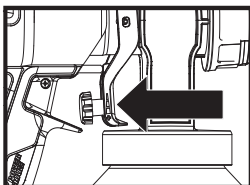

AVTRYCKARE

Dra i avtryckaren för att leverera sprutvätska från behållaren med vätska till munstyckets enhet, där den sprutas.

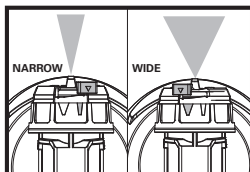

SPAK FÖR SPRUTBREDD

Spaken för sprutbredd bestämmer spridningsmönstrets bredd.

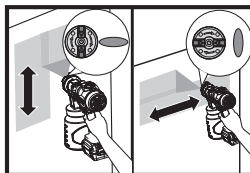

LUFTLOCK MED FLIK

Justera sprutmönstret genom att vrida fliken för luftlocket. Horisontellt mönster (sprutrörelse 'upp och ner') Vertikalt mönster (sprutrörelse från sida till sida)

7. ÄNDAMÅLSENLIG ANVÄNDNING

Invändig och utvändig målning och färgning av däck, utemöbler, staket och väggar

8. BRUKSANVISNING

 **OBS:** Innan du använder verktyget, läs noga igenom bruksanvisningen.

MONTERING OCH DRIFT

AKTIVITET	BILD
INNAN ENHETEN TAS I BRUK	
Flytande beredning - Rör om sprutvätskan noggrant. - Skruva loss behållaren. - Fyll på behållaren med vätska till önskad nivå när vätskan har förtunnats på korrekt vis **** och silad.	Se bild. A1, A2, A3, A4
Montering av turbin OBS! Tryck och vrid ratten medurs för lås på/av för att låsa fast den under drift.	Se bild. B1
Montering av sugslang - Slangens ända ska vara vänd mot munstyckets framsida vid sprutning nedåt - Slangens ända ska vara vänd mot munstyckets baksida vid sprutning uppåt	Se bild. B2
Montering av behållare OBS! Se till att behållaren är åtdragen ordentligt.	Se bild. B3
Inställning av flytande vätska	
Välja det rätta munstycket efter ditt arbete Använd skruvmejseln (medföljer inte) för att ta ut munstycket och byt ut det mot korrekt enligt ditt arbete. OBS! Ju mindre diameter på munstycket, desto mer känsligt arbete kan det hantera.	Se bild. C1, C2, C3
Ställa in volym -Vrid volymreglaget på avtryckaren medurs för att öka volymen. -Vrid volymreglaget på avtryckaren moturs för att sänka volymen.	Se bild. D1
Justera luftflödet Vrid kontrollen för luftflöde från 1-10 enligt ditt arbete.	Se bild. D2
Justering av sprutmönster	

Justerar formen på sprutan

-Horisontellt mönster (sprutrörelse 'upp och ner')
 - Vertikalt mönster (sprutrörelse 'från sida till sida')

Se bild. E

Justera bredden på sprutet

-Brett mönster (för sprutning på stora ytor)
 -Smalt mönster (för sprutning på mindre områden, hörn och kanter)

Se bild. F

DRIFT

Kontroll av batteriets laddningstillstånd

OBS: Figur G1 gäller endast batteripack med batterilampor.

Se bild. G1

Ladda batteriet

Se bild. G2

Sätta i batteripaket

Se bild. G3

Tryck på avtryckaren



TIPS VID ANVÄNDNING

1. Placera verktyget 15-20cm från ytan som ska sprutas, beroende på önskad storlek på sprutmönstret. Spruta parallellt på ytan med jämna passager och jämn hastighet.
2. Tillämpa ett tunt lager vätska vid första passagen och låt den torka innan du tillämpar en andra, lite tyngre färglager.
3. Det rekommenderas att man först drar avtryckaren halvvägs för att starta turbinen innan ett pass av sprut görs.

Se bild. H

****Det är inte nödvändigt för de flesta vätskor när de används med munstycket med större diameter. För användning med munstycket med mindre diameter kan förtunning behövas för att få en finare yta. Om förtunning är nödvändig, använd påfyllningskoppen för att justera efter behov (se Figur A3).

9. VAL AV MUNSTYCKE OCH TRYCK

Se tabellen för rekommenderat spruttryck för din vätska

	Vätskor					
	Interiör fläckar/Interiör och yttre rensningar	Utvändiga fasta fläckar	Primers	Emaljer	Interiör latexfärger	Utvändiga latexfärger
Hastighetskontroll	1-5	6-10	6-10	6-10	6-10	6-10
Munstyckets storlek						
1.5 mm (Vit)	✓	✓				
1.8 mm (Svart)	✓	✓				
2.2 mm (Röd)			✓	✓	✓	
2.6 mm (Blå)			✓	✓	✓	✓

10. RENGÖRING

Obs: Vid rengöring använd lämpliga rengöringslösningar (varmt tvålsvatten för vätskor med latex, mineralsk sprit för oljebaserade vätskor).

(1) SNABB RENGÖRING MED TRÄDGÅDSSLANGEN (ENDAST FÖR VATTENFÄRG) (SE FIGUR I1, I2, I3)

Ta bort batteripaketet och behållaren. Montera adaptern för trädgårdsslangen på verktyget. Koppla ena änden av trädgårdsslangen till adaptern och en annan ände till vattenmunstycke. Tryck på avtryckaren för snabb rengöring.

(2) RENGÖRING AV FÄRGRESTER EFTER ANVÄNDNING UTAN VATTENFÄRGER

SPOLNING AV ENHET (SE FIGUR J1, J2, J3, J4)

Ta bort batteripaketet. Lossa behållaren ett 1/2 varv för att avlasta allt tryck som finns kvar, men ta inte bort det helt. Dra avtryckaren så att vätskan inuti munstycket rinner tillbaka i behållaren. Skruva loss behållaren och ta bort den. Töm kvarvarande vätska tillbaka i hinken. Håll en liten mängd av lämplig rengöringslösning i behållaren. Montera behållaren och sätt i batteripaketet. Spruta rengöringslösningen i ett säkert område.

Ta bort batteripaketet. Följ samma instruktioner för att minska på trycket.

(3) RENGÖRING AV SUGSLANG OCH MUNSTYCKE (SE FIGUR K1, K2, K3)

Ta bort batteripaketet. Skruva loss muttern och ta bort luftlocket och munstycket. Använd nålen för rengöring för att rensa munstycket och trådborsten samt sugslangen.

11. FÖRVARING

Torka rent med en torr trasa. Förvara alltid verktyget på en torr plats. Håll motorns ventileringsöppningar rena. Håll alla knappar fria från damm. Ibland ser du kanske att det slår gnistor i ventileringsöppningarna. Det är normalt och kommer inte att skada verktyget.

FÖR BATTERIVERKTYG

Omgivningstemperaturintervallen för att använda eller förvara verktyget och batteriet är 0°-45°C. Det rekommenderade omgivningstemperaturintervallen för laddningssystem vid laddning är 0°-40°C.

MILJÖSKYDD



Uttjänade elektriska produkter får inte kasseras som hushållsavfall. Återanvänd där det finns anläggningar för det. Kontakta dina lokala myndigheter eller återförsäljare för återvinningsrid.

12. FELSÖKNING

Problem	Orsaker	Lösningar
Litet eller inget vätskeflöde	1. Munstycket igentäppt. 2. Sugslangen är igentäppt. 3. Inställt vätskeflöde för lågt. 4. Sugslangen sitter löst. 5. Inget tryck byggs upp i behållaren. 6. Färgsprutans vätska är för tjock.	1. Rengöra. 2. Rengöra 3. Öka inställningen för flödet av vätskan. 4. Ta bort och sätt tillbaka så tätt som möjligt. 5. Dra åt behållaren. 6. Tunn****.
Vätska läcker ut	1. Munstycket löst. 2. Munstycket utslitet. 3. Vätskans uppbyggnad i luftlocket och munstycket	1. Dra åt. 2. Byt ut. 3. Rengöra
Sprutmönstret är för tjockt, rinner och sackar	1. Vätskans flöde satt för högt. 2. Tillämpar för mycket vätska. 3. Munstycket är igentäppt. 4. För lågt tryck byggs upp i behållaren. 5. Färgsprutans vätska är för tjock.	1. Minska inställningen på flödet för vätskan. 2. Justera flödet på vätskan eller öka rörelsen på sprutpistolen. 3. Ändra. 4. Dra åt behållaren. 5. Tunn****.
Färgsprutans stråle pulserar	1. Vätskan i behållaren töms.	1. Påfyllning.
För mycket överdriven sprutning	1. Pistolen är för långt ifrån föremålet sprutning.	1. Minska avståndet (15 cm – 20 cm är perfekt).
Mönstret är väldigt lätt och prickigt	1. Sprutpistolen flyttas för snabbt. 2. Inställning av vätskans flöde för låg	1. Justera vätskans flöde eller minska sprutpistolens rörelse. 2. Öka inställningen av vätskans flöde.

13. DEKLARATION OM ÖVERENSSTÄMMELSE

Vi,
Positec Germany GmbH
Postfach 32 02 16, 50796 Cologne, Germany

På Positecs vägnar förklara att produkten
Beskrivning **Batteridrivna färgspruta**
Typbeteckning **WX020 WX020.X (020-beteckning på maskiner, representativ för batteridrivna färgspruta)**
Funktion **spruta färg**

uppfyller följande direktiv:
2006/42/EC, 2014/30/EU, 2011/65/EU & (EU)2015/863

Standarder överensstämmer med
EN 62841-1, EN 50580, EN 55014-1, EN 55014-2

Personen som godkänts att sammanställa den tekniska filen,

Namn Marcel Filz
Adress Positec Germany GmbH
Postfach 32 02 16, 50796 Cologne, Germany



2021/08/04
Allen Ding
Vice chefsingenjör, tester och certifiering
Positec Technology (China) Co., Ltd
18, Dongwang Road, Suzhou Industrial Park,
Jiangsu 215123, P.R. China

SPIS TREŚCI

1. INSTRUKCJE NT. BEZPIECZEŃSTWA
2. LISTA KOMPONENTÓW
3. DANE TECHNICZNE
4. DANE DOTYCZĄCE HAŁASU I WIBRACJI
5. INFORMACJE DOTYCZĄCE DRGAŃ
6. REGULATORY I FUNKCJE
7. UŻYCIĘ ZGODNE Z PRZEZNACZENIEM
8. INSTRUKCJA OBSŁUGI
9. DOÓR DYSZY I CIŚNIENIA
10. CZYSZCZENIE
11. PRZECHOWYWANIE
12. ROZWIĄZYWANIE PROBLEMÓW
13. DEKLARACJA ZGODNOŚCI

1. INSTRUKCJE NT. BEZPIECZEŃSTWA BEZPIECZEŃSTWO PRODUKTU OGÓLNE OSTRZEŻENIA DOTYCZĄCE BEZPIECZEŃSTWA PODCZAS PRACY Z ELEKTRONARZĘDZIAMI

 **OSTRZEŻENIE** Przeczytaj wszystkie ostrzeżenia, instrukcje, ilustracje i specyfikacje dostarczone z elektronarzędziem.

Niestosowanie się do podanych wskazówek może spowodować porażenie prądem, pożar i /lub ciężkie obrażenia ciała.

Należy dobrze przechowywać te przepisy.

Użyte w dalszej części pojęcie „elektronarzędzie” odnosi się do elektronarzędzi napędzanych prądem (z kablem zasilającym) i do elektronarzędzi napędzanych akumulatorami (bez kabla zasilającego).

1) Miejsce pracy

- a) **Miejsce pracy należy utrzymywać w czystości i dobrze oświetlone.** Nieporządek i nie oświetlane zakresy pracy mogą doprowadzić do wypadków.
- b) **Nie należy pracować tym narzędziem w otoczeniu zagrożonym wybuchem, w którym znajdują się np. łatwopalne ciecze, gazy lub pyły.** Elektronarzędzia wywołują iskry, które mogą podpalić ten pył lub pary.
- c) **Elektronarzędzie trzymać podczas pracy z daleka od dzieci i innych osób.** Przy odwróceniu uwagi można stracić kontrolę nad narzędziem.

2) Bezpieczeństwo elektryczne

- a) **Wtyczka urządzenia musi pasować do gniazda. Nie wolno zmieniać wtyczki w jakikolwiek sposób. Nie należy używać wtyczek adapterowych razem z uziemnionymi narzędziami.** Niezmienione wtyczki i pasujące gniazda zmniejszają ryzyko porażenia prądem.
- b) **Należy unikać kontaktu z uziemionymi powierzchniami jak rury, grzejniki, piece i lodówki.** Istnieje zwiększone ryzyko porażenia prądem, gdy Państwa ciało jest uziemione.
- c) **Urządzenie natężyć trzymać zabezpieczone przed deszczem i wilgocią.** Wniknięcie wody do elektronarzędzia podwyższa ryzyko porażenia prądem.
- d) **Nigdy nie należy używać kabla do innych czynności. Nigdy nie używać kabla do noszenia urządzenia za kabel, zawieszenia lub do wyciągania wtyczki z gniazda. Kabel należy trzymać z daleka od wysokich temperatur, oleju; ostrych krawędzi lub ruchomych części urządzenia.** Uszkodzone lub poplątane kable zwiększają ryzyko porażenia prądem.
- e) **W przypadku, że elektronarzędziem pracuje się na świeżym powietrzu należy używać kabla przedłużającego, który dopuszczony jest do używania na zewnątrz.** Użycie dopuszczonego do używania na zewnątrz kabla przedłużającego zmniejsza ryzyko porażenia prądem.
- f) **Jeśli nie można uniknąć postępowania się elektronarzędziem w miejscu o dużej wilgotności należy użyć zabezpieczonego zasilacza domowego (RCD). Stosowanie RCD zmniejsza ryzyko porażenia prądem elektrycznym.**

3) Bezpieczeństwo osób

- a) **Należy być uważnym, zważać na to co się robi i pracę elektronarzędziem rozpoczynać z rozsądkiem. Nie należy używać urządzenia gdy jest się zmęczonym lub pod wpływem narkotyków, alkoholu lub lekarstw.** Moment nieuwagi przy użyciu urządzenia może doprowadzić do poważnych obrażeń ciała.
- b) **Należy nosić osobiste wyposażenie ochronne i zawsze okulary ochronne.** Noszenie osobistego wyposażenia ochronnego jak maska przeciwpyłowa, nie ślizgające się buty robocze, hełm ochronny lub ochrona słuchu, w zależności od rodzaju i użycia elektronarzędzia zmniejsza ryzyko obrażeń ciała.
- c) **Należy zapobiec przypadkowemu uruchomieniu. Przed podłączeniem do sieci zasilającej i/lub zestawu baterii, podniesieniem urządzenia i przenoszeniem urządzenia należy sprawdzić, czy przelącznik znajduje się w pozycji wyłączenia.** W przypadku, że przy noszeniu urządzenia trzyma się palec na włączniku/wyłączniku lub włączone urządzenie podłączone zostanie do prądu, to może to doprowadzić do wypadków.
- d) **Zanim urządzenie zostanie włączone należy usunąć narzędzie nastawcze lub klucze.** Narzędzie lub klucz, które znajdują się w ruchomych częściach urządzenia mogą doprowadzić do obrażeń

**Pistolet natryskowy akumulatorowy 20 V,
bezszcotkowy**

PL

ciała.

- e) **Nie należy przeceniać swoich możliwości. Należy dbać o bezpieczną pozycję pracy i zawsze utrzymywać równowagę.** Przez to możliwa jest lepsza kontrola urządzenia w nieprzewidzianych sytuacjach.
- f) **Należy nosić odpowiednie ubranie. Nie należy nosić luźnego ubrania lub biżuterii.** Wystrzegaj się kontaktu włosów, części odzieży lub rękawic ochronnych z ruchomymi częściami urządzenia.
- g) **W przypadku, że możliwe jest zamontowanie urządzeń odsysających lub podchwytyjących należy upewnić się, czy są one właściwie podłączone i prawidłowo użyte.** Użycie tych urządzeń zmniejsza zagrożenie spowodowane pyłami.
- h) **Częste używanie urządzenia i rutyna może osłabić twoją uwagę i być przyczyną niedotrzymywania zasad bezpieczeństwa.** Nieuważne działanie może spowodować poważne szkody w ułamku sekundy.
- 4) **Staranne obcowanie oraz użycie elektronarzędzi**
 - a) **Nie należy przeciążać urządzenia. Do pracy używać należy elektronarzędzia, które jest do tego przewidziane.** Odpowiednim narzędziem pracuje się lepiej i bezpieczniej w podanym zakresie sprawności.
 - b) **Nie należy używać elektronarzędzia, którego wyłącznik/wyłącznik jest uszkodzony.** Elektronarzędzie, którego nie można włączyć lub wyłączyć jest niebezpieczne i musi zostać naprawione.
 - c) **Przed przystąpieniem do wykonywania jakichkolwiek regulacji, ustawień wymiany osprzętu lub składowania urządzenia należy odłączyć wtyczkę od źródła zasilania i/lub wyjąć akumulator.** Ten środek ostrożności zapobiega niezamierzonemu włączeniu się urządzenia.
 - d) **Nie używane elektronarzędzia należy przechowywać poza zasięgiem dzieci. Nie należy dać narzędzia do użytku osobom, które jego nie znają lub nie przeczytały tych przepisów.** Używane przez niedoświadczonych osoby elektronarzędzia są niebezpieczne.
 - e) **Dotrzymuj regularnego wykonywania konserwacji urządzenia i osprzętu. Należy kontrolować, czy ruchome części urządzenia funkcjonują bez zarzutu i nie są zablokowane, czy części nie są pęknięte lub uszkodzone, co mogłoby mieć wpływ na prawidłowe funkcjonowanie urządzenia. Uszkodzone części należy przed użyciem urządzenia oddać do naprawy.** Wiele wypadków spowodowanych jest przez niewłaściwą konserwację elektronarzędzi.
 - f) **Narzędzia tnące należy utrzymywać ostre i czyste.** Staranne pielęgnowanie narzędzia tnące z ostrymi krawędziami tnącymi zablokują się rzadziej i łatwiej się prowadzi.
 - g) **Elektronarzędzia, osprzęt, narzędzia itd. należy używać odpowiednio do tych przepisów i tak,**

jak jest to przewidziane dla tego specjalnego typu urządzenia. Uwzględnić należy przy tym warunki pracy i czynność do wykonania. Użycie elektronarzędzi do innych niż przewidziane prace może doprowadzić do niebezpiecznych sytuacji.

- h) **Uchwyty oraz powierzchnie elementów obsługi urządzenia utrzymywać suche, czyste, bez oleju i smaru.** Śliskie uchwyty oraz inne powierzchnie stanowią przeszkodę w bezpiecznej obsłudze i kontroli nad narzędziem w nieoczekiwanych sytuacjach.
- 5) **Staranne użytkowanie elektronarzędzi napędzanych akumulatorami**
 - a) **Akumulatory należy ładować tylko w ładowarkach, które polecił producent.** Dla ładowarki, która nadaje się do ładowania określonych akumulatorów istnieje niebezpieczeństwo pożaru, gdy użyte zostaną inne akumulatory.
 - b) **Do elektronarzędzi należy używać jedynie przewidzianych do tego akumulatorów.** Użycie innych akumulatorów może doprowadzić do obrażeń ciała i niebezpieczeństwa pożaru.
 - c) **Nie używany akumulator należy trzymać z daleka od spinaczy, monet, kluczy, gwoździ, śrub lub innych małych przedmiotów metalowych, które mogłyby spowodować zmostkowanie kontaktów.** Zwarcie pomiędzy kontaktami akumulatora może spowodować oparzenia lub pożar.
 - d) **Przy niewłaściwym użyciu możliwe jest wydotarcie się cieczy z akumulatora. Należy unikać kontaktu z nią. Przy przypadkowym kontakcie splukać wodą. W przypadku, że ciecz dostała się do oczu należy dodatkowo skonsultować się z lekarzem.** Ciecz akumulatorowa może doprowadzić do podrażnienia skóry lub oparzeń.
 - e) **Zabrania się używania uszkodzonego lub zmodyfikowanego akumulatora lub urządzenia.** Uszkodzone lub zmodyfikowane akumulatory mogą działać w nieoczekiwany sposób wywołując pożar, eksplozję lub zagrożenie zranienia osób.
 - f) **Zabrania się wystawiania akumulatora lub urządzenia na działanie ognia lub podwyższonej temperatury.** Działanie ognia lub temperatury przekraczającej 130 °C może spowodować eksplozję.
 - g) **Kierować się instrukcjami dotyczącymi sposobu ładowania, nie wystawiać akumulatora na działanie temperatury poza zakresem podanym w instrukcji obsługi.** Niewłaściwy sposób ładowania akumulatora lub działanie temperatury poza zakresem podanym w instrukcji, może być przyczyną uszkodzenia akumulatora lub nastanie podwyższonego ryzyka wybuchu pożaru.
- 6) **Serwis**
 - a) **Naprawę urządzenia należy zlecić jedynie kwalifikowanemu fachowcowi i przy użyciu oryginalnych części zamiennych.** To gwarantuje, że bezpieczeństwo urządzenia zostanie zachowane.

- b) Zabrania się dokonywania naprawy uszkodzonego akumulatora.** *Naprawę akumulatora może wykonywać wyłącznie producent lub autoryzowany punkt serwisowy.*

OSTRZEŻENIA DOTYCZĄCE UŻYTKOWANIA PISTOLETU NATRYSKOWEGO

- 1. Poznaj swój pistolet natryskowy.** *Należy zapoznać się, i zrozumieć treść instrukcji obsługi, oraz stosować się do ostrzeżeń i zaleceń umieszczonych na nalepkach na urządzeniu.*
- 2. Nie należy stosować przemysłowych środków chemicznych.** *Należy stosować wyłącznie ogrodnicze środki chemiczne rozpuszczalne w wodzie, ogólnie dostępne w handlu.*
- 3. Do zbiornika nie wolno wlewać gorących lub wrzących płynów.** *Mogą one osłabić lub uszkodzić wężyk lub zbiornik.*
- 4. W pistolecie natryskowym nie należy stosować żrących (alkalicznych) płynów egzotermicznych ani płynów powodujących korozję (kwasów).** *Mogą one spowodować korozję metalowych elementów lub osłabić zbiornik i wężyk elastyczny.*
- 5. Poznaj skład rozpylanego środka chemicznego.** *Zapoznaj się z treścią karty charakterystyki substancji chemicznych (MSDS) oraz informacjami na opakowaniu środka chemicznego. Należy przestrzegać zaleceń bezpieczeństwa podanych przez producenta.*
- 6. Nie wolno podejmować prób modyfikacji urządzenia ani samodzielnego wykonania elementów wyposażenia, które nie są zalecane do stosowania wraz z tym urządzeniem.** *Wszelkie tego rodzaju zmiany lub modyfikacje stanowią przykład niewłaściwego użycia, i mogą skutkować odniesieniem poważnych obrażeń ciała.*
- 7. Nie wolno rozpylać cieczy łatwopalnych ani żadnych innych cieczy, jeśli nie zna się stwarzanych przez nie zagrożeń.**







INSTRUKCJA BEZPIECZEŃSTWA DOTYCZĄCA MODUŁU AKUMULATORA

- a) Nie demontuj, nie otwieraj lub nie niszcz ogniw pomocniczych lub modułu akumulatora.**
- b) Nie zwieraj ogniw lub modułu akumulatora.** *Nie przechowuj ogniw lub modułu akumulatora w sposób bezpieczny w pudle lub szufladzie, gdzie mogą się wzajemnie zewrzeć lub ulec zwarcia przez inne*

metalowe przedmioty. Nie używany akumulator należy trzymać z daleka od spinaczy, monet, kluczy, gwoździ, śrub lub innych małych przedmiotów metalowych, które mogłyby spowodować zmostkowanie kontaktów. Zwarcie pomiędzy kontaktami akumulatora może spowodować oparzenia lub pożar.

- c) Nie narażaj ogniw lub modułu akumulatora na działanie ciepła lub ognia.** *Unikaj składowania w miejscach pod bezpośrednim działaniem światła słonecznego.*
- d) Nie narażaj ogniw lub modułu akumulatora na uderzenia mechaniczne.**
- e) W razie wycieku z ogniw, nie dopuść, aby płyn zetknął się ze skórą lub dostał się do oczu.** *Jeśli już nastąpił kontakt z płynem, przemyj skażoną powierzchnię dużą ilością wody i zwróć się o pomoc medyczną.*
- f) Utrzymuj ogniwa i moduł akumulatora w czystości i w stanie suchym.**
- g) Jeśli zaciski ogniw lub akumulatora zostały zanieczyszczone, oczyść je czystą i suchą szmatką.**
- h) Ogniwa pomocnicze i moduł akumulatora należy przed użyciem naładować.** *Zawsze używaj właściwej ładowarki i przestrzegaj instrukcji ładowania zawartej w instrukcji obsługi dostarczonej przez producenta urządzenia.*
- i) Nie pozostawiaj modułu akumulatora na długie ładowanie, jeśli go nie używasz.**
- j) Po dłuższym okresie składowania może być niezbędne kilkukrotne naładowanie i rozładowanie ogniw lub modułu akumulatora, aby uzyskać optymalną wydajność.**
- k) Akumulatory należy ładować tylko w ładowarkach, które poleci producent Worx.**
- l) Nie używaj ogniw lub modułu akumulatora nie przeznaczonego do pracy z danym urządzeniem.**
- m) Trzymaj ogniwa i moduł akumulatora poza zasięgiem dzieci.**
- n) Zachowaj oryginalne instrukcje produktu do wglądu.**
- o) Kiedy to możliwe, wyjmuj moduł akumulatora, jeśli urządzenia się nie używa.**
- p) Zużyte ogniwa i akumulatory utylizuj zgodnie z zasadami gospodarki odpadami.**
- q) Nie używaj w urządzeniu ogniw różnych producentów, pojemności i wymiarów.**
- r) Akumulatora nie należy zbliżać do źródeł promieniowania mikrofalowego ani narażać na wysokie ciśnienie.**

SYMBOLE

	Aby zmniejszyć niebezpieczeństwo odniesienia obrażeń, użytkownik powinien przeczytać podręcznik z instrukcjami.
	Ostrzeżenie
	Używać ochrony słuchu
	Używać ochrony wzroku
	Używać maski przeciwpyłowej
	Nieprawidłowo utylizowane baterie mogą dostać się do obiegu wodnego, co jest groźne dla ekosystemu. Nie wyrzucaj baterii wraz z niesortowanymi odpadami miejskimi.
	Nie wrzucać do ognia
	Odpady wyrobów elektrycznych nie powinny być wyrzucane razem z odpadami gospodarstwa domowego. Należy korzystać z recyklingu, jeśli istnieje odpowiednia infrastruktura. Porady dotyczące recyklingu można uzyskać u władz lokalnych lub sprzedawcy detalicznego.
 Li-Ion 	Bateria litowo-jonowa. Ten produkt oznaczono symbolem „segregacji odpadów” dla zużytych baterii i akumulatorów. Umożliwia to jego recykling i demontaż, które zmniejszają negatywny wpływ na środowisko. Pakiety akumulatorów są niebezpieczne dla środowiska i dla ludzkiego życia, gdyż zawierają niebezpieczne substancje.



Przed przystąpieniem do wymiany akcesoriów upewnić się, że akumulator został wyjęty.



Należy zakładać okulary ochronne

2. LISTA KOMPONENTÓW

1. **DŹWIGNIA REGULACJI SZEROKOŚCI NATRYSKU**
2. **DYSZA POWIETRZNA**
3. **POJEMNIK NA CIECZ**
4. **SPUST**
5. **POKRĘTŁO OBJĘTOŚCI**
6. **POKRĘTŁO WŁ./WYŁ. BLOKADY**
7. **REGULATOR PRZEPŁYWU POWIETRZA**
8. **AKUMULATOR***
9. **KUBEK DO WLEWANIA FARB**
10. **DRUCIANA SZCZOTKA**
11. **IGŁA UDRAŻNIAJĄCA**
12. **DYSZA***
13. **ZŁĄCZKA WĘŻA OGRODOWEGO**
14. **ZATYCZKA NASADKI POWIETRZNEJ (PATRZ ILUSTRACJA C1)**

* Nie wszystkie pokazane na ilustracji akcesoria są dostarczane standardowo.

3. DANE TECHNICZNE

Oznaczenie typu WX020 WX020.X (020 - oznaczenie maszyny, reprezentatywne dla akumulatorowego pistoletu natryskowego)

	WX020 WX020.X**
Napięcie znamionowe	20 V \approx Max***
Maksymalne ciśnienie	20 KPa
Lepkość farby	300 Din-s
Wydatek natrysku farby	1000 g/min (dysza 2,6mm)
Pojemność naczynia	1000 ml
Masa urządzenia (Gołe narzędzie)	0.98 kg

** X = 1-999, A-Z, M1-M9 są tylko dla różnych klientów, nie ma żadnych zmian związanych z bezpieczeństwem między tymi modelami.

*** Napięcie mierzone bez obciążenia. Początkowe napięcie akumulatora osiąga maksymalną wartość 20V. Napięcie nominalne wynosi 18V.

98	Kategoria	Rodzaj	Pojemność
	20V Akumulator	WA3014	4.0 Ah
	20V Ładowarki	WA3880	2.0 A

Zalecamy zakup akcesoriów w sklepie, w którym sprzedawane są narzędzia. Aby uzyskać więcej informacji, zobacz pakiet akcesoriów. Personel sklepu może ci pomóc i doradzić.

4. DANE DOTYCZĄCE HAŁASU I WIBRACJI

Ważone ciśnienie akustyczne	L_{DA} : 74,6 dB(A)
Ważona moc akustyczna	L_{WA} : 85,6 dB(A)
K_{DA} & K_{WA}	3 dB(A)

Używać ochrony słuchu.



5. INFORMACJE DOTYCZĄCE DRGAŃ

Wartość przenoszenia wibracji: $a_n = 1,669 \text{ m/s}^2$

Niepewność $K = 1,5 \text{ m/s}^2$

Deklarowana wartość całkowita drgań oraz deklarowanych wartości emisji hałasu zostały zmierzone zgodnie ze standardową metodą wykonywania badań i mogą być stosowane do porównywania właściwości różnych urządzeń. Deklarowana wartość całkowita drgań i zadeklarowana wartość emisji hałasu może być zastosowana również do wstępnej oceny zagrożenia.

! OSTRZEŻENIE: Wibracje oraz emisja hałasu podczas rzeczywistego użytkowania elektronarzędzia może się różnić od podanej wartości, w zależności od sposobu używania urządzenia, przede wszystkim od typu obrabianego materiału i możliwości korzystania z urządzenia: Jak używane jest narzędzie oraz, czy materiał jest cięty czy wiercony.

Czy narzędzie jest w dobrym stanie i czy jest prawidłowo konserwowane.

Czy używane są prawidłowe akcesoria narzędzia i czy narzędzie jest właściwie naostrzone oraz w dobrym stanie.

Czy zastosowano elementy poprawiające przyleganie uchwyty oraz elementy do wyeliminowania wszelkich drgań i hałasu urządzenia.

Oraz, czy narzędzie jest używane zgodnie z przeznaczeniem i według instrukcji.

Nieprawidłowe prowadzenie tego narzędzia może spowodować syndrom wibracji rąk.

! OSTRZEŻENIE: W szczególności, oszacowanie poziomu ekspozycji w rzeczywistych warunkach używania powinno brać także pod uwagę wszystkie elementy cyklu działania, takie jak czasy wyłączenia narzędzia i czas bezczynności, ale nie rzeczywistie wykonywaną pracę. Może to znacznie zmniejszyć poziom ekspozycji w całym okresie pracy.

Pomaga zminimalizować ryzyko występowania drgań i podwyższonego poziomu hałasu.

Należy ZAWSZE używać ostrych dłut, wiertel i ostrzy. Narzędzie należy konserwować z godnie z instrukcjami i prawidłowo smarować (w odpowiednich miejscach).

Jeżeli urządzenie będzie stosowane regularnie zaleca się wyposażyć urządzenie w wyposażenie eliminujące wibracje i hałas.

Należy zaplanować harmonogram pracy w celu rozłożenia używania narzędzi wytwarzających wysoki poziom drgań na kilka dni.

Pistolet natryskowy akumulatorowy 20 V, bezszczotkowy

PL

6. REGULATORY I FUNKCJE

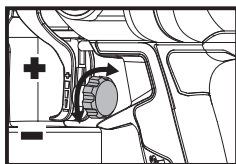

POKRĘTKO OBJĘTOŚCI

Przepływ cieczy należy wyregulować przekręcając pokrętko regulacji objętości na spущe pistoletu natryskowego.

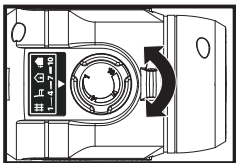

REGULATOR PRZEPŁYWU POWIETRZA

Przepływ powietrza można wyregulować w zakresie 1-10, przekręcając regulator przepływu powietrza.

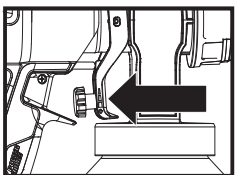

SPUST

Naciśnij spust, co spowoduje dopływ cieczy do natryskiwania z pojemnika z do zespołu dyszy, gdzie ulega rozpyleniu.

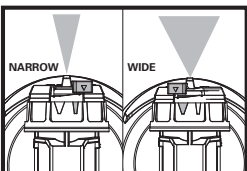

DŹWIGNIA REGULACJI SZEROKOŚCI NATRYSKU

Dźwignia do ustawiania szerokości natrysku określa szerokość wzoru natrysku.

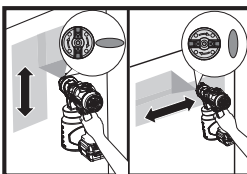

ZATYCZKA NASADKI POWIETRZNEJ

Wzór natrysku można wyregulować obracając zatyczki nasadki powietrznej. Wzór poziomy (ruch natryskiwania górę i w dół)
Wzór pionowy (ruch natryskiwania „z boku na bok”)

7. UŻYCIĘ ZGODNE Z PRZEZNACZENIEM

Malowanie i bejcowanie tarasów, mebli ogrodowych, ogrodzeń i ścian wewnętrznych i zewnętrznych.

8. INSTRUKCJA OBSŁUGI



UWAGA: Przed użyciem narzędzia należy uważnie przeczytać instrukcję.

MONTAŻ I OBSŁUGA

DZIAŁANIE	RYСУNEK
PRZED PRACĄ	
Przygotowanie płynu – Dokładnie wymieszaj farbę przeznaczoną plyn do natryskiwania. – Odkręć pojemnik. – Po odpowiednim rozcieńczeniu**** i przefiltrowaniu farby napełnij nią pojemnik do żądanego poziomu.	Patrz Rys. A1, A2, A3, A4
Montaż turbiny WSKAZÓWKA: Naciśnij i przekręć pokrętko blokady w prawo, aby zablokować ją na czas pracy.	Patrz Rys. B1
Zespół rury ssącej – W przypadku natryskiwania w dół koniec rury powinien być skierowany ku przodowi dyszy – W przypadku natryskiwania w górę koniec rury powinien być skierowany ku tyłowi dyszy	Patrz Rys. B2
Montaż pojemnika WSKAZÓWKA: Pojemnik należy mocno dokręcić.	Patrz Rys. B3
Ustawienie przepływu cieczy	
Dobór odpowiedniej dyszy do danego zadania Za pomocą śrubokręta (brak w zestawie) wymontuj dyszę i wymień ją na właściwą, zależnie od planowanego zadania. WSKAZÓWKA: Mniejsza średnica dyszy zapewnia większą precyzję.	Patrz Rys. C1, C2, C3
Ustawianie objętości – Celem zwiększenia objętości pokrętko regulacyjne należy przekręcić w prawo. – Celem zmniejszenia objętości pokrętko regulacyjne należy przekręcić w natryskiwania lewo.	Patrz Rys. D1
Regulacja przepływu powietrza Regulator przepływu powietrza należy ustawić w zakresie 1-10, zależnie od prowadzonych prac.	Patrz Rys. D2
Regulacja wzoru natrysku	

Regulacja kształtu strugi rozpylanej cieczy - Wzór poziomy (ruch natryskiwania „w górę i w dół”) - Wzór pionowy (ruch natryskiwania „z boku na bok”)	Patrz Rys. E
Regulacja szerokości strugi rozpylanej cieczy - Szeroki wzór (do malowania dużych powierzchni) - Wąski wzór (do malowania mniejszych powierzchni, narożników i krawędzi)	Patrz Rys. F
OBŚLUGA	
Sprawdzanie stanu naładowania akumulatora UWAGA: Fig. G1 dotyczy wyłącznie akumulatora wyposażonego w kontrolkę świetlną.	Patrz Rys. G1
Ładowanie akumulatora	Patrz Rys. G2
MONTAŻ AKUMULATORA	Patrz Rys. G3

Naciśnij spust



WSKAZÓWKI DLA UŻYTKOWNIKÓW

1. Pistolet natryskowy ustaw w odległości od 15 do 20 cm od malowanej powierzchni, zależnie od żądanej wielkości wzoru strugi rozpylanej cieczy. Rozpylaj równolegle do powierzchni wykonując płynne ruchy ze stałą prędkością.
2. Po nałożeniu cienkiej warstwy farby za pierwszym razem poczekaj do jej wyschnięcia, po czym nałóż drugą, nieco grubszą warstwę.
3. Zalecamy, by przed rozpoczęciem natrysku tylko częściowo nacisnąć spust, co spowoduje uruchomienie turbiny.

Patrz Rys. H

****W przypadku większości farb i cieczy nie jest to konieczne, jeśli używana się dyszy o większej średnicy. W przypadku dysz o mniejszej średnicy może być konieczne rozcieńczenie farby, co zapewni uzyskanie o powłoki o lepszej jakości. W razie konieczności rozcieńczenia farby do żądanej gęstości użyj kubka do napełniania (Patrz Ilustracja A3).

9. DOÓR DYSZY I CIŚNIENIA

W tabeli podano zalecane ciśnienie natrysku dla poszczególnych cieczy.

	Płyny					
	Bejce i barwniki do stosowania wewnątrz pomieszczeń / Środki czyszczące do stosowania wewnątrz i na zewnątrz pomieszczeń	Bejce i barwniki do stosowania na zewnątrz pomieszczeń	Farby do gruntowania	Emalie	Farby lateksowe do wewnątrz	Farby lateksowe na powierzchni zewnętrzne
Regulator prędkości	1-5	6-10	6-10	6-10	6-10	6-10
Rozmiar dysz						
1.5 mm (Biała)	✓	✓				
1.8 mm (Czarna)	✓	✓				
2.2 mm (Czerwona)			✓	✓	✓	
2.6 mm (Niebieska)			✓	✓	✓	✓

10. CZYSZCZENIE

Wskazówka: Do czyszczenia należy używać odpowiednich roztworów czyszczących (ciepła woda z mydłem do płynów lateksowych; benzyna lakowa do płynów na bazie oleju).

(1) SZYBKE CZYSZCZENIE ZA POMOCĄ WĘŻA OGRODOWEGO (TYLKO W PRZYPADKU FARB WODNYCH) (PATRZ ILUSTRACJA 11, 12, 13)

Wyjmij akumulator i pojemnik. Na pistolecie natryskowym zamontuj złączkę węża ogrodowego. Jeden koniec węża ogrodowego podłącz do złączki, a drugi koniec do kranu z bieżącą wodą. Naciśnij spust, co umożliwi szybkie przepłukanie pistoletu.

(2) CZYSZCZENIE RESZTEK KOLORU PO UŻYCIU

FARBAMI BEZWODNYMI

PŁUKANIE URZĄDZENIA (PATRZ ILUSTRACJA J1, J2, J3, J4)

Wyjmij akumulator. W celu uwolnienia pozostałego ciśnienia w pojemniku poluzuj pojemnik o 1/2 obrotu, ale nie wyjmuj go całkowicie.

Pociągnij za spust, aby płyn z dyszy spłynął z powrotem do pojemnika. Odkręć i zdejmij pojemnik. Wylej pozostały płyn z powrotem do puszki. Wlej niewielką ilość odpowiedniego roztworu czyszczącego do pojemnika. Złóż pojemnik i zamontuj akumulator. Rozpył roztwór czyszczący w miejscu, w którym nie będzie stanowił zagrożenia.

Wyjmij akumulator. Celem uwolnienia ciśnienia postępuj zgodnie z powyższymi zaleceniami.

(3) CZYSZCZENIE RURY SSĄCEJ I DYSZY (PATRZ ILUSTRACJA K1, K2, K3)

Wyjmij akumulator. Odkręć nakrętkę i zdejmij nasadkę powietrzną i dyszę. Za pomocą igły udrażniającej wyczyść dyszę, a drucianą szczotką wyczyść rurkę ssącą.

11. PRZECHOWYWANIE

Zawsze należy przechowywać narzędzie w suchym miejscu. Utrzymywać w czystości otwory wentylacyjne silnika. Utrzymywać wszystkie urządzenia sterujące w czystości. W otworach wentylacyjnych mogą pojawiać się iskry, jest to normalne i nie spowoduje uszkodzenia narzędzia.

ZALECENIA DLA NARZĘDZI AKUMULATOROWYCH

Zakres temperatury otoczenia do pracy urządzenia i akumulatora, oraz ich przechowywania wynosi od 0°C do 45°C.

Zalecany zakres temperatury otoczenia dla systemu ładowania, podczas jego ładowania, wynosi od 0°C do 40°C.

OCHRONA ŚRODOWISKA



Odpady wyrobów elektrycznych nie powinny być wyrzucane razem z odpadami gospodarstwa domowego. Należy korzystać z recyklingu, jeśli istnieje odpowiednia infrastruktura. Porady dotyczące recyklingu można uzyskać u władz lokalnych lub sprzedawcy detalicznego.

12. ROZWIĄZYWANIE PROBLEMÓW

Problem	Przyczyny	Rozwiązanie
Mały lub brak przepływu cieczy	<ol style="list-style-type: none">1. Dysza zatkana.2. Zatkana rura ssąca.3. Zbyt niski przepływ cieczy.5. Luźna rura ssąca.6. W pojemniku nie powstaje ciśnienie.7. Płyn natrysku jest zbyt gęsty.	<ol style="list-style-type: none">1. Wyczyść.2. Wyczyść.3. Zwiększ ustawienie przepływu cieczy.5. Wyjmij i załóż tak mocno, jak to możliwe.6. Dokręć pojemnik.7. Rozcieńcz****.
Ciecz wycieka	<ol style="list-style-type: none">1. Poluzowana dysza.2. Zużyta dysza.3. Nagromadzenie cieczy na nasadce powietrznej i dyszy	<ol style="list-style-type: none">1. Dokręć.2. Wymień.3. Wyczyść.
Strumień natrysku jest zbyt gęsty, tworzą się zacieki	<ol style="list-style-type: none">1. Przepływ cieczy jest zbyt szybki.3. Nakładana jest zbyt duża ilość płynu.4. Dysza zatkana.6. W pojemniku narasta zbyt małe ciśnienie.7. Płyn natrysku jest zbyt gęsty.	<ol style="list-style-type: none">1. Zmniejsz ustawienie przepływu cieczy.3. Wyreguluj przepływ cieczy lub przyspiesz ruch pistoletu natryskowego.5. Zmień.6. Dokręć pojemnik.7. Rozcieńcz****.
Struga rozpylanej cieczy pulsuje	<ol style="list-style-type: none">1. Ciecz w pojemniku się kończy.	<ol style="list-style-type: none">1. Napełnij ponownie.
Za duża ilość mgły farby	<ol style="list-style-type: none">1. Pistolet jest za daleko od malowanego przedmiotu.	<ol style="list-style-type: none">1. Zmniejsz odległość (najlepiej do 15-20 cm).
Cienka i nieciągła powłoka	<ol style="list-style-type: none">1. Zbyt szybki ruch pistoletu natryskowego.2. Zbyt niskie ustawienie przepływu cieczy.	<ol style="list-style-type: none">1. Dostosuj przepływ cieczy lub spowolnij ruch pistoletu natryskowego.2. Zwiększ ustawienie przepływu cieczy.

13. DEKLARACJA ZGODNOŚCI

My,
Positec Germany GmbH
Postfach 32 02 16, 50796 Cologne, Germany

W imieniu firmy Positec zaświadczam, że produkt
Opis **Akumulatorowy pistolet natryskowy**
Oznaczenie typu **WX020 WX020.X (020 - oznaczenie maszyny, reprezentatywne dla akumulatorowego pistoletu natryskowego)**
Funkcja **natryskowe nanoszenie farby**

jest zgodny z następującymi dyrektywami:
2006/42/EC, 2014/30/EU, 2011/65/EU&(EU)2015/863

Normy są zgodne z
EN 62841-1, EN 50580, EN 55014-1, EN 55014-2

Osoba upoważniona do kompilacji pliku technicznego,

Nazwa Marcel Filz

Adres Positec Germany GmbH

Postfach 32 02 16, 50796 Cologne, Germany



2021/08/04
Allen Ding
Zastępca głównego inżyniera, testowanie i certyfikacja
Positec Technology (China) Co., Ltd
18, Dongwang Road, Suzhou Industrial Park, Jiangsu 215123, P.R. China

**Pistolet natryskowy akumulatorowy 20 V,
bezsztotkowy**

PL

ΠΙΝΑΚΑΣ ΠΕΡΙΕΧΟΜΕΝΩΝ

1. ΟΔΗΓΙΕΣ ΑΣΦΑΛΕΙΑΣ
2. ΛΙΣΤΑ ΣΥΣΤΑΤΙΚΩΝ
3. ΤΕΧΝΙΚΕΣ ΠΛΗΡΟΦΟΡΙΕΣ
4. ΠΛΗΡΟΦΟΡΙΕΣ ΘΟΡΥΒΟΥ
5. ΠΛΗΡΟΦΟΡΙΕΣ ΔΟΝΗΣΕΩΝ
6. ΚΟΥΜΠΙΑ ΚΑΙ ΛΕΙΤΟΥΡΓΙΕΣ
7. ΧΡΗΣΗ ΣΥΜΦΩΝΑ ΜΕ ΤΟΝ ΠΡΟΟΡΙΣΜΟ
8. ΟΔΗΓΙΕΣ ΛΕΙΤΟΥΡΓΙΑΣ
9. ΕΠΙΛΟΓΗ ΑΚΡΟΦΥΣΙΟΥ ΚΑΙ ΠΙΕΣΗΣ
10. ΚΑΘΑΡΙΣΜΟΣ
11. ΑΠΟΘΗΚΕΥΣΗ
12. ΑΝΤΙΜΕΤΩΠΙΣΗ ΠΡΟΒΛΗΜΑΤΩΝ
13. ΔΗΛΩΣΗ ΣΥΜΜΟΡΦΩΣΗΣ

1. ΟΔΗΓΙΕΣ ΑΣΦΑΛΕΙΑΣ ΑΣΦΑΛΕΙΑ ΠΡΟΪΟΝΤΟΣ ΓΕΝΙΚΕΣ ΥΠΟΔΕΙΞΕΙΣ ΑΣΦΑΛΕΙΑΣ ΓΙΑ ΗΛΕΚΤΡΙΚΑ ΕΡΓΑΛΕΙΑ

! ΠΡΟΕΙΔΟΠΟΙΗΣΗ Διαβάστε όλες τις υποδείξεις ασφαλείας, οδηγίες, εικονογραφήσεις και όλα τα τεχνικά στοιχεία, που συνοδεύουν αυτό το ηλεκτρικό εργαλείο. Αμέλειες κατά την τήρηση των ακόλουθων υποδείξεων μπορεί να προκαλέσουν ηλεκτροπληξία, πυρκαγιά και/ή σοβαρούς τραυματισμούς. Φυλάξτε όλες τις προειδοποιητικές υποδείξεις και οδηγίες για κάθε μελλοντική χρήση. Ο όρος «ηλεκτρικό εργαλείο» που χρησιμοποιείται στις προειδοποιητικές υποδείξεις αναφέρεται σε ηλεκτρικά εργαλεία που τροφοδοτούνται από το ηλεκτρικό δίκτυο (με ηλεκτρικό καλώδιο) καθώς και σε ηλεκτρικά εργαλεία που τροφοδοτούνται από μπαταρία (χωρίς ηλεκτρικό καλώδιο).

- 1) Ασφάλεια στο χώρο εργασίας
 - a) Διατηρείτε τον χώρο εργασίας καθαρό και καλά φωτισμένο. Ρύπανση ή σκοτεινές περιοχές προκαλούν ατυχήματα.
 - b) Μην εργάζεσθε με το ηλεκτρικό εργαλείο σε περιβάλλον, όπου υπάρχει κίνδυνος έκρηξης, όπως με την παρουσία εύφλεκτων υγρών, αερίων ή σκόνης. Τα ηλεκτρικά εργαλεία δημιουργούν σπινθηρισμό ο οποίος μπορεί να αναφλέξει τη σκόνη ή τις αναθυμιάσεις.
 - c) Όταν χρησιμοποιείτε το ηλεκτρικό εργαλείο, κρατάτε μακριά τα παιδιά και άλλα τυχόν παρευρισκόμενα άτομα. Σε περίπτωση απόσπασης της προσοχής σας μπορεί να χάσετε τον έλεγχο του εργαλείου.

- 2) Ηλεκτρική ασφάλεια
 - a) Το φως του ηλεκτρικού εργαλείου πρέπει να ταιριάζει στην πρίζα. Μην τροποποιήσετε το φως με κανέναν τρόπο. Μην χρησιμοποιείτε φως προσαρμογής σε συνδυασμό με γεωμεμένα ηλεκτρικά εργαλεία. Αμεταποίητα φως και κατάλληλες πρίζες μειώνουν τον κίνδυνο ηλεκτροπληξίας.
 - b) Αποφεύγετε την επαφή του σώματός σας με γεωμεμένες επιφάνειες, όπως σωλήνες, θερμαντικά σώματα (καλοριφέρ), κουζίνες ή ψυγεία. Όταν το σώμα σας είναι γεωμεμένο αυξάνεται ο κίνδυνος ηλεκτροπληξίας.
 - c) Μην εκθέτετε τα ηλεκτρικά εργαλεία στη βροχή ή στην υγρασία. Η διείσδυση νερού σ' ένα ηλεκτρικό εργαλείο αυξάνει τον κίνδυνο ηλεκτροπληξίας.
 - d) Μην τραβάτε το καλώδιο. Μην χρησιμοποιείτε το καλώδιο για τη μεταφορά ή το τράβηγμα για την αποσύνδεση του ηλεκτρικού εργαλείου. Κρατάτε το καλώδιο μακριά από θερμότητα, λάδι, κοφτερές ακμές ή κινούμενα εξαρτήματα. Τυχόν χαλασμένα ή περιπλεγμένα ηλεκτρικά καλώδια αυξάνουν τον κίνδυνο ηλεκτροπληξίας.
 - e) Όταν εργάζεσθε μ' ένα ηλεκτρικό εργαλείο στην ύπαιθρο, χρησιμοποιείτε καλώδιο επέκτασης (μπαλαντζά) που είναι κατάλληλο και για εξωτερική χρήση. Η χρήση καλωδίων επέκτασης κατάλληλων για υπαίθριους χώρους ελαττώνει τον κίνδυνο ηλεκτροπληξίας.
 - f) Όταν η χρήση του ηλεκτρικού εργαλείου σε υγρό περιβάλλον είναι αναπόφευκτη, τότε χρησιμοποιήστε έναν προστατευτικό διακόπτη διαρροής (διακόπτης FI/RCD). Η χρήση ενός προστατευτικού διακόπτη διαρροής ελαττώνει τον κίνδυνο ηλεκτροπληξίας.
- 3) Ασφάλεια προσωπών
 - a) Να είστε σε επαγρύπνηση, δίνετε προσοχή στην εργασία που κάνετε και χρησιμοποιείτε το ηλεκτρικό εργαλείο με περισκεψη. Μην χρησιμοποιείτε το ηλεκτρικό εργαλείο όταν είστε κουρασμένοι ή υπό την επήρεια ναρκωτικών, οινοπνεύματος ή φαρμάκων. Μια στιγμή αμέλειας απροσεξία κατά το χειρισμό του ηλεκτρικού εργαλείου μπορεί να οδηγήσει σε σοβαρούς τραυματισμούς.
 - b) Χρησιμοποιείτε τον προσωπικό εξοπλισμό προστασίας. Φοράτε πάντα προστατευτικά γυαλιά. Ο κατάλληλος προστατευτικός εξοπλισμός, όπως μάσκα προστασίας από σκόνη, αντιοιολισθητικά υποδήματα ασφαλείας, προστατευτικό κράνος ή ωτασπίδες, ανάλογα με τις εκάστοτε συνθήκες, ελαττώνει τον κίνδυνο τραυματισμών.
 - c) Αποφεύγετε την αβέλτη εκκίνηση. Βεβαιωθείτε, ότι ο διακόπτης είναι στη θέση Off, πριν συνδέσετε το ηλεκτρικό εργαλείο με την πηγή τροφοδοσίας και/ή την μπαταρία καθώς και πριν το παραλάβετε ή το μεταφέρετε. Όταν μεταφέρετε τα ηλεκτρικά εργαλεία έχοντας το δάχτυλό σας στο διακόπτη ή όταν συνδέσετε τα ηλεκτρικά εργαλεία με την

πηγή ρεύματος όταν αυτά είναι ακόμη στη θέση ON, τότε δημιουργείται κίνδυνος τραυματισμών.

- d) Απομακρύνετε από το ηλεκτρικό εργαλείο τυχόν εξαρτήματα ρύθμισης ή κλειδιά πριν βέβαιε το ηλεκτρικό εργαλείο σε λειτουργία.** Ένα εργαλείο ή κλειδί συναρμολογημένο σ' ένα περιστρεφόμενο τμήμα ενός ηλεκτρικού εργαλείου μπορεί να οδηγήσει σε τραυματισμούς.
- e) Προσέχετε πως στέκεστε. Φροντίζετε για την ασφαλή στάση του σώματός σας και διατηρείτε πάντοτε την ισορροπία σας.** Έτσι μπορείτε να ελέγχετε καλύτερα το ηλεκτρικό εργαλείο σε περιπτώσεις απροσδόκτων περιστάσεων.
- f) Φοράτε σωστή ενδυμασία. Μη φοράτε φαρδιά ρούχα ή κοσμήματα. Κρατάτε τα μαλλιά και τα ρούχα σας μακριά από τα κινούμενα εξαρτήματα.** Χαλαρή ενδυμασία, κοσμήματα ή μακριά μαλλιά μπορεί να εμπλακούν στα κινούμενα εξαρτήματα.
- g) Όταν υπάρχει η δυνατότητα σύνδεσης διατάξεων αναρρόφησης ή συλλογής σκόνης, βεβαιωθείτε ότι αυτές είναι συνδεδεμένες και ότι χρησιμοποιούνται σωστά.** Η χρήση μιας αναρρόφησης σκόνης μπορεί να ελαττώσει τον κίνδυνο που προκαλείται από τη σκόνη.
- h) Μην εφησυχάζετε σε μια λάθος ασφάλεια και μην αφήφατε τους κανόνες ασφαλείας για τα ηλεκτρικά εργαλεία, ακόμα και όταν μετά από συχνή χρήση είστε εξοικειωμένοι με το εργαλείο.** Ένας απρόσεκτος χειρισμός μπορεί μέσα σε κλάσματα του δευτερολέπτου να οδηγήσει σε σοβαρούς τραυματισμούς.
- 4) Χρήση και φροντίδα των ηλεκτρικών εργαλείων**
- a) Μην υπερφορτώνετε το ηλεκτρικό εργαλείο. Χρησιμοποιήστε το σωστό ηλεκτρικό εργαλείο για την εφαρμογή σας.** Με το κατάλληλο ηλεκτρικό εργαλείο εργάζεστε καλύτερα και ασφαλέστερα στην αναφερόμενη περιοχή ισχύος.
- b) Μη χρησιμοποιήσετε ποτέ ένα ηλεκτρικό εργαλείο που έχει χαλασμένο διακόπτη On/Off.** Ένα ηλεκτρικό εργαλείο που δεν μπορείτε πλέον να το βέβαιε σε λειτουργία και/ή εκτός λειτουργίας είναι επικίνδυνο και πρέπει να επισκευαστεί.
- c) Αποσυνδέστε το φις από την πρίζα και/ή απομακρύνετε μια αποσπώμενη μπαταρία από το ηλεκτρικό εργαλείο, προτού εκτελέσετε ρυθμίσεις, αλλάξετε εξαρτήματα ή προτού φυλάξετε το ηλεκτρικό εργαλείο.** Αυτά τα προληπτικά μέτρα ασφαλείας μειώνουν τον κίνδυνο από τυχόν αθέλητη εκκίνηση του ηλεκτρικού εργαλείου.
- d) Φυλάγετε τα ηλεκτρικά εργαλεία που δε χρησιμοποιούνται μακριά από παιδιά και μην επιτρέψετε τη χρήση του ηλεκτρικού εργαλείου σε άτομα που δεν είναι εξοικειωμένα με το ηλεκτρικό εργαλείο ή τις οδηγίες για τη λειτουργία του ηλεκτρικού εργαλείου.** Τα ηλεκτρικά εργαλεία είναι επικίνδυνα όταν χρησιμοποιούνται από άπειρα πρόσωπα.
- e) Συντηρείτε τα ηλεκτρικά εργαλεία και τα εξάρτημα. Ελέγχετε, αν τα κινούμενα εξαρτήματα είναι σωστά ευθυγραμμισμένα και προσαρμοσμένα ή μήπως έχουν σπάσει τυχόν εξαρτήματα ή οποιαδήποτε άλλα κατάσταση, η οποία επηρεάζει τη λειτουργία του ηλεκτρικού εργαλείου. Σε περίπτωση βλάβης, επισκευάστε το ηλεκτρικό εργαλείο πριν τη χρήση.** Η κακή συντήρηση των ηλεκτρικών εργαλείων αποτελεί αιτία πολλών ατυχημάτων.
- f) Διατηρείτε τα εργαλεία κοπής κοφτερά και καθαρά.** Προσεκτικά συντηρημένα κοπτικά εργαλεία σφηνώνουν δυσκολότερα και οδηγούνται ευκολότερα.
- g) Χρησιμοποιείτε τα ηλεκτρικά εργαλεία τα εξαρτήματα κτλ. σύμφωνα με αυτές τις οδηγίες, λαμβάνοντας υπόψη τις συνθήκες εργασίας και τις εργασίες που πρέπει να εκτελεστούν.** Η χρησιμοποίηση των ηλεκτρικών εργαλείων για εργασίες που δεν προβλέπονται γι' αυτά μπορεί να δημιουργήσει επικίνδυνες καταστάσεις.
- h) Διατηρείτε τις λαβές και τις επιφάνειες λαβής στεγνές, καθαρές και ελεύθερες από λάδι και γράσο.** Οι ολισθηρές λαβές και επιφάνειες λαβής δεν επιτρέπουν κανέναν ασφαλή χειρισμό και έλεγχο του ηλεκτρικού εργαλείου σε τυχόν απρόβλεπτες καταστάσεις.
- 5) Προσεκτικός χειρισμός και χρήση εργαλείων μπαταρίας**
- a) Επαναφορτίζετε μόνο με τον φορτιστή που καθορίζεται από τον κατασκευαστή.** Ένας φορτιστής που είναι κατάλληλος μόνο για ένα συγκεκριμένο τύπο μπαταρίας δημιουργεί κίνδυνο πυρκαγιάς όταν χρησιμοποιηθεί για άλλες μπαταρίες.
- b) Χρησιμοποιείτε τα ηλεκτρικά εργαλεία μόνο με τις ειδικά σχεδιασμένες μπαταρίες.** Η χρήση άλλων μπαταριών μπορεί να οδηγήσει σε τραυματισμούς και να δημιουργήσει κίνδυνο πυρκαγιάς.
- c) Όταν η μπαταρία δε χρησιμοποιείται, κρατήστε την μακριά από άλλα μεταλλικά αντικείμενα, όπως συνδετήρες χαρτιών, νομίσματα, κλειδιά, καρφιά, βίδες ή άλλα μικρά μεταλλικά αντικείμενα που μπορούν να βραχυκυκλώσουν τις επαφές της μπαταρίας.** Ένα βραχυκύκλωμα των επαφών της μπαταρίας μπορεί να προκαλέσει τραυματισμούς ή φωτιά.
- d) Μια τυχόν ασφαλισμένη μπαταρία μπορεί να οδηγήσει σε διαρροή υγρών από την μπαταρία. Αποφύγετε κάθε επαφή μ' αυτά. Σε περίπτωση τυχαίας επαφής ξεπλύνετε καλά με νερό. Εάν τα υγρά έρθουν σε επαφή με τα μάτια, ζητήστε επιπλέον ιατρική βοήθεια. Διαρρέοντα υγρά μπαταρίας μπορεί να οδηγήσουν σε ερεθισμούς του δέρματος ή σε εγκαύματα.**
- e) Μην χρησιμοποιείτε μπαταρία ή εργαλεία που είναι κατεστραμμένο ή τροποποιημένο.** Οι χαλασμένες ή τροποποιημένες μπαταρίες μπορεί να παρουσιάσουν μια απρόβλεπτη συμπεριφορά

και να οδηγήσουν σε φωτιά, έκρηξη ή σε κίνδυνο τραυματισμού.

- f) Μην εκθέτετε μια μπαταρία ή ένα εργαλείο μπαταρίας σε φωτιά ή σε πολύ υψηλές θερμοκρασίες.** Η έκθεση στη φωτιά ή σε θερμοκρασία πάνω από τους 130 °C μπορεί να προκαλέσει έκρηξη.
- g) Τηρείτε όλες τις υποδείξεις για τη φόρτιση και μη φορτίζετε την μπαταρία ή το εργαλείο μπαταρίας ποτέ εκτός της περιοχής θερμοκρασίας που αναφέρεται στις οδηγίες λειτουργίας.** Η λάθος φόρτιση ή η φόρτιση εκτός της επιτρεπτής περιοχής θερμοκρασίας μπορεί να καταστρέψει την μπαταρία και να αυξήσει τον κίνδυνο πυρκαγιάς.
- 6) Σέρβις**
- a) Δώστε το ηλεκτρικό εργαλείο σας για συντήρηση από εξειδικευμένο προσωπικό, χρησιμοποιώντας μόνο γνήσια ανταλλακτικά.** Έτσι εξασφαλίζετε τη διατήρηση της ασφάλειας του ηλεκτρικού εργαλείου.
- b) Μη συντηρείτε ποτέ χαλασμένες μπαταρίες.** Κάθε συντήρηση των μπαταριών πρέπει να πραγματοποιείται μόνο από τον κατασκευαστή ή από εξουσιοδοτημένα συνεργεία σέρβις πελατών.

ΠΡΟΕΙΔΟΠΟΙΗΣΕΙΣ ΑΣΦΑΛΕΙΑΣ ΓΙΑ ΠΙΣΤΟΛΙΑ ΒΑΦΗΣ ΑΕΡΟΣ

- 1. Γνωρίστε τη συσκευή ψεκασμού.** Διαβάστε και κατανοήστε το εγχειρίδιο χειριστή και λάβετε υπόψη τις προειδοποιήσεις και τις ετικέτες οδηγιών που είναι προσαρτημένες στο εργαλείο.
- 2. Μη χρησιμοποιείτε χημικές ουσίες του εμπορίου ή χημικές ουσίες για εμπορικούς ή βιομηχανικούς σκοπούς.** Χρησιμοποιείτε χημικές ουσίες με βάση το νερό για γρασίδι και κήπους, για οικιακή χρήση.
- 3. Μη χύνετε καυτά ή βρασμένα υγρά μέσα στο ντεπόζιτο.** Αυτό μπορεί να προκαλέσουν ζημιές στον εύκαμπτο σωλήνα ή το ντεπόζιτο.
- 4. Μη χρησιμοποιείτε καυστικά (αλκαλικά) αυτοθερμαινόμενα ή διαβρωτικά (οξέα) υγρά σε αυτή τη συσκευή ψεκασμού.** Αυτό μπορούν να διαβρώσουν τα μεταλλικά εξαρτήματα ή να μετριάσουν την ποιότητα του ντεπόζιτου και του εύκαμπτου σωλήνα.
- 5. Να γνωρίζετε τα περιεχόμενα της χημικής ουσίας που ψεκάζεται.** Διαβάστε όλα τα φύλλα δεδομένων ασφάλειας υλικών (MSDS) και τις παρεχόμενες με τη χημική ουσία ετικέτες δοχείων. Τηρείτε τις οδηγίες ασφάλειας του κατασκευαστή χημικής ουσίας.
- 6. Μην επιχειρήσετε να τροποποιήσετε αυτό το εργαλείο ή να δημιουργήσετε εξαρτήματα που δεν συνιστώνται για χρήση με αυτό το προϊόν.** Οποιαδήποτε τέτοια μετατροπή ή τροποποίηση μπορεί να προκαλέσει επικίνδυνες συνθήκες με

επακόλουθο σοβαρό τραυματισμό.

- 7. Μη ψεκάζετε εύφλεκτα υλικά και υλικά για τα οποία δεν είναι γνωστοί οι κίνδυνοι.**







ΠΡΟΕΙΔΟΠΟΙΗΣΕΙΣ ΑΣΦΑΛΕΙΑΣ ΓΙΑ ΤΗ ΣΥΣΤΟΙΧΙΑ ΜΠΑΤΑΡΙΩΝ

- a) Απαγορεύονται η αποσυρμαολόγηση, το άνοιγμα ή το κόψιμο στοιχείων μπαταριών ή συστοιχιών μπαταριών.**
- b) Δεν πρέπει να βραχυκυκλώνετε συστοιχίες μπαταριών. Οι συστοιχίες μπαταριών δεν πρέπει να φυλάσσονται ανοργάνωτα σε κουτί ή συρτάρι όπου μπορεί να βραχυκυκλωθούν η μία την άλλη ή να βραχυκυκλωθούν από αγώγιμα υλικά.** Όταν δεν χρησιμοποιείτε την μπαταρία, φροντίστε να τη φυλάσσετε μακριά από άλλα μεταλλικά αντικείμενα, όπως συνδετήρες χαρτιού, κέρματα, κλειδιά, καρφά, βίδες ή άλλα μικρά μεταλλικά είδη, που μπορεί να δημιουργήσουν σύνδεση μεταξύ των δύο ακροδεκτών. Αν τοποθετήσετε τους ακροδέκτες της μπαταρίας τον ένα δίπλα στον άλλο, μπορεί να προκληθούν εγκαύματα ή πυρκαγιά.
- c) Μην αφήσετε τη συστοιχία μπαταριών εκτεθειμένη σε υψηλή θερμοκρασία ή φωτιά.** Αποφύγετε την αποθήκευσή της σε σημείο άμεσα εκτεθειμένο στο φως του ήλιου.
- d) Μην αφήσετε τη συστοιχία μπαταριών να υποστεί μηχανικό πλήγμα.**
- e) Σε περίπτωση διαρροής της μπαταρίας, μην αφήσετε το υγρό να έρθει σε επαφή με το δέρμα ή τα μάτια σας. Αν συμβεί κάτι τέτοιο, πλύνετε το προσβεβλημένο σημείο με άφθονο νερό και ζητήστε τη συμβουλή γιατρού.**
- f) Η συστοιχία μπαταριών πρέπει να είναι πάντα καθαρή και στεγνή.**
- g) Αν λερωθούν οι ακροδέκτες της συστοιχίας μπαταριών, σκουπίστε τους με καθαρό στεγνό πανί.**
- h) Η συστοιχία μπαταριών χρειάζεται φόρτιση πριν από τη χρήση της. Πρέπει να ανατρέχετε πάντοτε στην παρούσα οδηγία και να χρησιμοποιείτε τη σωστή διαδικασία φόρτισης.**
- i) Μην αφήνετε τη συστοιχία μπαταριών να φορτίζεται όταν δεν τη χρησιμοποιείτε.**
- j) Μετά από παρατεταμένες περιόδους αποθήκευσης, μπορεί να χρειαστεί να φορτίσετε και να αποφορτίσετε τη συστοιχία μπαταριών αρκετές φορές για επιτυχεθούν οι μέγιστες επιδόσεις της.**
- k) Για επαναφόρτιση χρησιμοποιήστε μόνο τον φορτιστή που καθορίζει η Worx. Μη**

χρησιμοποιήσετε άλλον φορτιστή εκτός από αυτόν που παρέχεται αποκλειστικά για χρήση μαζί με τον εξοπλισμό.

- l) Μην χρησιμοποιήσετε άλλη συστοιχία μπαταριών που δεν έχει σχεδιαστεί για χρήση μαζί με τον εξοπλισμό.
- m) Φυλάξτε τη συστοιχία μπαταριών μακριά από σημεία όπου μπορεί να τη βρουν τα παιδιά.
- n) Φυλάξτε τα αρχικά ενημερωτικά έντυπα του προϊόντος γιατί μπορεί να τα χρειαστείτε στο μέλλον.
- o) Όταν δεν χρησιμοποιείτε την μπαταρία, πρέπει να την αφαιρείτε από τον εξοπλισμό.
- p) Η απόρριψη των μπαταριών πρέπει να γίνεται με τον ενδεδειγμένο τρόπο.
- q) Μην αναμειγνύετε τις μπαταρίες ή διαφορετική κατασκευή, χωρητικότητα, μέγεθος ή τύπο μέσα στον εξοπλισμό.
- r) Φυλάτε την μπαταρία μακριά από συσκευές μικροκυμάτων και υψηλή πίεση.

ΣΥΜΒΟΛΑ

	Για να μειωθεί ο κίνδυνος τραυματισμού, ο χρήστης πρέπει να διαβάσει το εγχειρίδιο οδηγιών.
	Προσοχή
	Χρησιμοποιήστε μέσα προστασίας της ακοής σας
	Χρησιμοποιήστε μέσα προστασίας της όρασής σας
	Φορέστε μάσκα προστασίας από τη σκόνη
	Εάν γίνει εσφαλμένη απόρριψη των μπαταριών μπορεί να εισέλθουν στον κύκλο του νερού με αποτέλεσμα να τεθεί σε κίνδυνο το οικοσύστημα. Μην απορρίπτετε τις άχρηστες μπαταρίες ως μη ταξινομημένα αστικά απορρίμματα.
	Απαγορεύεται η καύση.

	Απόβλητα σχετικά με ηλεκτρισμό δεν πρέπει να πετάγονται μαζί με τα απόβλητα του νοικοκυριού. Παρακαλούμε να ανακυκλώνετε εκεί όπου υπάρχουν οι απαραίτητες εγκαταστάσεις. Ελέγξτε στον τοπικό σας δήμο ή στους πωλητές για συμβουλές ανακύκλωσης.
	Μπαταρία ιόντων λιθίου. Το προϊόν αυτό διαθέτει επισήμανση ενός συμβόλου που αφορά την «ξεχωριστή συλλογή» για όλες τις συστοιχίες μπαταριών και για τη συστοιχία μπαταριών του προϊόντος αυτού. Στη συνέχεια θα ανακυκλωθεί ή θα αποσυναρμολογηθεί ώστε να ελαχιστοποιηθούν οι επιπτώσεις στο περιβάλλον. Οι συστοιχίες μπαταριών μπορούν να είναι επικίνδυνες για το περιβάλλον και την ανθρώπινη υγεία καθότι περιέχουν επικίνδυνες ουσίες.
	Ελέγχετε ότι έχει αφαιρεθεί η μπαταρία πριν την αλλαγή αξεσουάρ
	Φοράτε προστατευτικά γάντια

2.ΛΙΣΤΑ ΣΥΣΤΑΤΙΚΩΝ

1.	ΜΟΧΛΟΣ ΠΛΑΤΟΥΣ ΨΕΚΑΣΜΟΥ
2.	ΚΑΛΥΜΜΑ ΑΕΡΟΣ
3.	ΠΕΡΙΕΚΤΗΣ ΥΓΡΩΝ
4.	ΔΙΑΚΟΠΤΗΣ-ΣΚΑΝΔΑΛΗ
5.	ΚΟΥΜΠΙ ΕΝΤΑΣΗΣ
6.	ΕΠΙΛΟΓΕΑΣ ΚΛΕΙΔΩΜΑΤΟΣ ON/OFF
7.	ΕΛΕΓΧΟΣ ΡΕΥΜΑΤΟΣ ΑΕΡΑ
8.	ΣΥΣΤΟΙΧΙΑ ΜΠΑΤΑΡΙΩΝ*
9.	ΚΥΠΕΛΛΟ ΠΛΗΡΩΣΗΣ
10.	ΣΥΡΜΑΤΟΒΟΥΡΤΣΑ
11.	ΒΕΛΟΝΑ ΑΠΟΦΡΑΞΗΣ
12.	ΑΚΡΟΦΥΣΙΟ*
13.	ΑΝΤΑΠΟΡΑΣ ΛΑΣΤΙΧΟΥ ΚΗΠΟΥ
14.	ΑΥΤΙ ΚΑΛΥΜΜΑΤΟΣ ΑΕΡΟΣ (Βλ. ΕΙΚ. C1)

*Δεν περιλαμβάνονται στο βασικό εξοπλισμό όλα τα εξαρτήματα που απεικονίζονται ή περιγράφονται.

3.ΤΕΧΝΙΚΕΣ ΠΛΗΡΟΦΟΡΙΕΣ

Σχεδιασμός τύπου WX020 WX020.X
(020 - Ο σχεδιασμός μηχανημάτων είναι αντιπροσωπευτικός για Ψεκαστήρες Βαφής που λειτουργούν με μπαταρία)

	WX020 WX020.X**
Βολτ	20 V \approx Max***
Μέγιστη Πίεση	20 kPa
Ιξώδες χρώματος	300 Din-s
Όγκος χρώματος ψεκασμού	1000 g/λεπτό (ακροφύσιο 2,6mm)
Όγκος του περιέκτη	1000 ml
Βάρος (μόνο το εργαλείο)	0.98 kg

** Χ=1-999, A-Z, M1-M9 χρήση μόνο για διαφορετικούς πελάτες, δεν υπάρχουν ασφαλείς σχετικές διαφορές μεταξύ αυτών των μοντέλων

***Τάση μετρηθείσα χωρίς φορτίο. Η αρχική τάση της μπαταρίας φτάνει έως 20 volt. Η ονομαστική τάση είναι 18 volt.

Κατηγορία	Μοντέλο	Χωρητικότητα
Μπαταρία 20V	WA3014	4.0 Ah
Φορτιστής 20V	WA3880	2.0 A

Συνιστούμε να αγοράζετε τα εξαρτήματά σας από το ίδιο κατάστημα από το οποίο αγοράσατε το εργαλείο. Διαβάσετε τις πληροφορίες πάνω στη συσκευασία του εξαρτήματος για περισσότερες λεπτομέρειες. Το προσωπικό του καταστήματος μπορεί να σας βοηθήσει και να σας συμβουλευσει.

4. ΠΛΗΡΟΦΟΡΙΕΣ ΘΟΡΥΒΟΥ

Μετρημένη ηχητική πίεση	L_{pA} : 74,6 dB(A)
Μετρημένη ηχητική δύναμη	L_{WA} : 85,6 dB(A)
K_{pA} & K_{WA}	3 dB(A)

Φοράτε Προστατευτικά για τα Αυτιά.



107

5. ΠΛΗΡΟΦΟΡΙΕΣ ΔΟΝΗΣΕΩΝ

Τιμή εκπομπής κραδασμών: $a_h = 1,669 \text{ m/s}^2$

Αβεβαιότητα $K = 1.5 \text{ m/s}^2$

Η δηλωμένη συνολική τιμή κραδασμών και η δηλωμένη τιμή εκπομπών θορύβου έχουν μετρηθεί σύμφωνα με μια καθιερωμένη μέθοδο ελέγχου και μπορούν να χρησιμοποιηθούν για τη σύγκριση των προϊόντων.

Η δηλωμένη συνολική τιμή κραδασμών και η δηλωμένη τιμή εκπομπών θορύβου μπορούν επίσης να χρησιμοποιηθούν για την προκαταρκτική αξιολόγηση έκθεσης.

⚠ ΠΡΟΣΟΧΗ: Οι κραδασμοί και οι εκπομπές θορύβου κατά τη χρήση του ηλεκτρικού εργαλείου ενδέχεται να διαφέρουν από την δηλωμένη τιμή αναλόγως του τρόπου με τον οποίο χρησιμοποιείται το εργαλείο, κυρίως αναλόγως του υλικού προς επεξεργασία, και των ακόλουθων παραδειγμάτων και άλλων πιθανών τρόπων με τους οποίους χρησιμοποιείται το εργαλείο: Τον τρόπο χρήσης του εργαλείου και τα υλικά προς κοπή ή διάτρηση.

**Ασύρματος ψεκαστήρας βαφής
20V χωρίς ψήκτρες**

GR

Την καλή κατάσταση και ορθή συντήρηση του εργαλείου.

Τη χρήση των κατάλληλων εξαρτημάτων του προϊόντος και τη διασφάλιση ότι αυτά είναι αιχμηρά και σε καλή κατάσταση.

Την καλή εφαρμογή των χεριών στις χειρολαβές και την περίπτωση χρήσης αντικραδασμικών και αντιθορυβικών εξαρτημάτων.

Την ορθή χρήση του εργαλείου όπως αυτή προβλέπεται από την κατασκευή του και τις οδηγίες που το συνοδεύουν.

Η χρήση του εργαλείου ενδέχεται να προκαλέσει σύνδρομο οφειλόμενο στους κραδασμούς εάν δεν χρησιμοποιηθεί ορθά.

ΠΡΟΣΟΧΗ: Για να υπάρχει ακρίβεια, κατά την εκτίμηση του επιπέδου έκθεσης σε πραγματικές συνθήκες χρήσης θα πρέπει να ληφθεί επίσης υπόψη ο κύκλος λειτουργίας όλων των μερών όπως οι φορέες κατά τις οποίες απενεργοποιήθηκε το εργαλείο και καθώς και οι φορέες που λειτουργεί στο ρελαντί. Αυτό ενδέχεται να μειώσει σημαντικά το επίπεδο έκθεσης όσον αφορά στη συνολική περίοδο λειτουργίας. Βοηθά στη μείωση κινδύνου έκθεσης στους κραδασμούς και στο θόρυβο. Πάντοτε να χρησιμοποιείτε αιχμηρές σμίλες, τρυπάνια και λεπίδες.

108 Συντηρήστε το εργαλείο σύμφωνα με τις παρούσες οδηγίες και φροντίστε πάντοτε για τη σωστή λίπανσή του (όπου απαιτείται). Σε περίπτωση που σκοπεύετε να χρησιμοποιείτε συχνά το εργαλείο, συνιστάται η απόκτηση αντικραδασμικών και αντιθορυβικών εξαρτημάτων. Διαμορφώστε το πρόγραμμα εργασίας σας έτσι ώστε οι εργασίες με αυξημένους κραδασμούς να κατανέμονται ομοιόμορφα μεταξύ των ημερών εργασίας σας.

6. ΚΟΥΜΠΙΑ ΚΑΙ ΛΕΙΤΟΥΡΓΙΕΣ

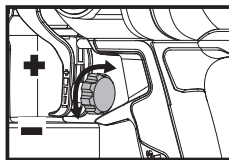

ΚΟΥΜΠΙ ΕΝΤΑΣΗΣ

Ρυθμίστε τη ροή υγρού περιστρέφοντας το κουμπί έντασης στη σκανδάλη του ψεκαστήρα

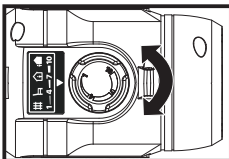

ΕΛΕΓΧΟΣ ΡΕΥΜΑΤΟΣ ΑΕΡΑ

Η ροή αέρα μπορεί να ρυθμιστεί από 1-10 περιστρέφοντας τον έλεγχο ροής αέρα.

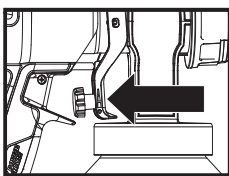

ΕΛΕΓΧΟΣ ΡΕΥΜΑΤΟΣ ΑΕΡΑ

Τραβήξτε τη σκανδάλη για να ρίξετε υγρό ψεκασμού από τον περιέκτη υγρού στο συγκρότημα ακροφυσίων, όπου ψεκάζεται.

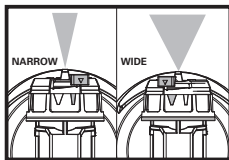

ΜΟΧΛΟΣ ΠΛΑΤΟΥΣ ΨΕΚΑΣΜΟΥ

Ο μοχλός πλάτους ψεκασμού καθορίζει το πλάτος του μοτίβου ψεκασμού.

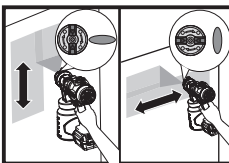

ΑΥΤΙ ΚΑΛΥΜΜΑΤΟΣ ΑΕΡΟΣ

Ρυθμίστε το μοτίβο ψεκασμού γυρίζοντας τα αυτιά του καλύμματος αέρα. Οριζόντιο μοτίβο (κίνηση ψεκασμού «πάνω και κάτω») Κάθετο μοτίβο (κίνηση ψεκασμού «από πλευρά σε πλευρά»)

7. ΧΡΗΣΗ ΣΥΜΦΩΝΑ ΜΕ ΤΟΝ ΠΡΟΟΡΙΣΜΟ:

Εσωτερική και εξωτερική βαφή και βαφή καταστρώματος, επίπλων εξωτερικού χώρου, περιφράξεων και τοίχων

8. ΟΔΗΓΙΕΣ ΛΕΙΤΟΥΡΓΙΑΣ

ΣΗΜΕΙΩΣΗ: Πριν χρησιμοποιήσετε το εργαλείο διαβάστε το βιβλίο οδηγιών προσεκτικά.

ΣΥΝΑΡΜΟΛΟΓΗΣΗ ΚΑΙ ΛΕΙΤΟΥΡΓΙΑ

ΕΝΕΡΓΕΙΑ	ΕΙΚΟΝΑ
ΠΡΙΝ ΝΑ ΤΟ ΧΡΗΣΙΜΟΠΟΙΗΣΕΤΕ	
<p>Προετοιμασία υγρού</p> <ul style="list-style-type: none"> - Ανακατέψτε καλά το υγρό ψεκασμού. - Ξεβιδώστε τον περιέκτη. - Γεμίστε τον περιέκτη υγρού στο επιθυμητό επίπεδο όταν το υγρό έχει αραιωθεί**** και στραγγιστεί κατάλληλα. 	<p>Βλέπε Εικ. Α1, Α2,Α3,Α4</p>
<p>Συναρμολόγηση τουρμπίνας</p> <p>ΣΗΜΕΙΩΣΗ: Πατήστε και ενεργοποιήστε τον επιλογέα κλειδιώματος on/off δεξιόστροφα για να τον κλειδώσετε κατά τη λειτουργία.</p>	<p>Βλέπε Εικ. Β1</p>
<p>Συγκρότημα σωλήνα αναρρόφησης</p> <ul style="list-style-type: none"> - Το άκρο του σωλήνα πρέπει να βλέπει προς τα εμπρός του ακροφυσίου εάν ψεκάζεται προς τα κάτω - Το άκρο του σωλήνα πρέπει να βλέπει προς τα πίσω του ακροφυσίου εάν ψεκάζεται προς τα πάνω 	<p>Βλέπε Εικ. Β2</p>
<p>Συναρμολόγηση περιέκτη</p> <p>ΣΗΜΕΙΩΣΗ: Βεβαιωθείτε ότι ο περιέκτης σφίγγεται καλά.</p>	<p>Βλέπε Εικ. Β3</p>
Ρύθμιση ροής υγρού	
<p>Επιλέγοντας το σωστό ακροφύσιο ανάλογα με την εργασία σας</p> <p>Χρησιμοποιήστε το κατασβίδι (δεν παρέχεται) για να αφαιρέσετε το ακροφύσιο και να το αντικαταστήσετε με το σωστό ανάλογα με την εργασία σας.</p> <p>ΣΗΜΕΙΩΣΗ: Όσο μικρότερη είναι η διάμετρος του ακροφυσίου, τόσο πιο λεπτή εργασία μπορεί να γίνει.</p>	<p>Βλέπε Εικ. C1,C2,C3</p>
<p>Ρύθμιση της έντασης</p> <ul style="list-style-type: none"> - Γυρίστε το κουμπί έντασης στην σκανδάλη δεξιόστροφα για να αυξήσετε την ένταση. - Γυρίστε το κουμπί έντασης στην σκανδάλη αριστερόστροφα για να μειώσετε την ένταση. 	<p>Βλέπε Εικ. D1</p>

<p>Ρύθμιση της ροής του αέρα</p> <p>Γυρίστε τον έλεγχο ροής αέρα από 1-10 ανάλογα με την εργασία σας.</p>	<p>Βλέπε Εικ. D2</p>
<p>Ρύθμιση μοτίβου ψεκασμού</p>	
<p>Ρύθμιση σχήματος ψεκασμού</p> <ul style="list-style-type: none"> - Οριζόντιο μοτίβο (κίνηση ψεκασμού «πάνω και κάτω») - Κάθετο μοτίβο (κίνηση ψεκασμού «από πλευρά σε πλευρά») 	<p>Βλέπε Εικ. Ε</p>
<p>Ρύθμιση πλάτους ψεκασμού</p> <ul style="list-style-type: none"> - Ευρύ σχέδιο (για ψεκασμό σε μεγάλες επιφάνειες) -Στενό σχέδιο (για ψεκασμό σε μικρότερες περιοχές, γωνίες και άκρα) 	<p>Βλέπε Εικ. F</p>
ΛΕΙΤΟΥΡΓΙΑ	
<p>Έλεγχος της κατάστασης φόρτισης μπαταρίας</p> <p>ΣΗΜΕΙΩΣΗ: Η Εικ. G1, ισχύει μόνο για τη συστοιχία μπαταριών με ενδεικτική λυχνία μπαταρίας.</p>	<p>Βλέπε Εικ. G1</p>
Φορτίζοντας την μπαταρία σας	<p>Βλέπε Εικ. G2</p>
βαζόντας μι α μπαταρια	<p>Βλέπε Εικ. G3</p>
<p>Πατήστε τη σκανδάλη</p> <p>⚠ ΣΥΜΒΟΥΛΕΣ ΧΡΗΣΤΗ</p> <ol style="list-style-type: none"> 1 Τοποθετήστε το εργαλείο 15-20cm από την επιφάνεια ψεκασμού, ανάλογα με το επιθυμητό μέγεθος μοτίβου ψεκασμού. Ψεκάστε παράλληλα προς την επιφάνεια με ομαλές διόδους με σταθερή ταχύτητα. 2 Απλώστε ένα λεπτό στρώμα υγρού στο πρώτο πέρασμα και αφήστε το να στεγνώσει πριν εφαρμόσετε ένα δεύτερο, ελαφρώς βαρύτερο στρώμα. 3 Συνιστάται πρώτα να πατήσετε μερικώς τη σκανδάλη για να ξεκινήσετε την τουρμπίνα πριν γίνει η διέλευση ψεκασμού. 	<p>Βλέπε Εικ. Η</p>

****Δεν είναι απαραίτητο για τα περισσότερα υγρά όταν χρησιμοποιούνται με ακροφύσιο μεγαλύτερης διαμέτρου. Για χρήση με ακροφύσιο μικρότερης διαμέτρου, μπορεί να χρειαστεί αραιώση για να επιτευχθεί ένα λεπτότερο φινιρίσμα. Εάν απαιτείται αραιώση, χρησιμοποιήστε τον περιέκτη πλήρωσης για να ρυθμίσετε όπως χρειάζεστε (Βλ. Εικ. Α3).

**Ασύρματος ψεκαστήρας βαφής
20V χωρίς ψήκτρες**

GR

9. ΕΠΙΛΟΓΗ ΑΚΡΟΦΥΣΙΟΥ ΚΑΙ ΠΙΕΣΗΣ

Δείτε τον πίνακα για την προτεινόμενη πίεση ψεκασμού για το υγρό σας.

	Υγρά					
	Εσωτερικές κηλίδες / Εσωτερικοί και εξωτερικοί καθαρισμοί	Εξωτερικές στερεές κηλίδες	Αστάρια	Βερνίκια	Εσωτερικές λάτεξ βαφές	Εξωτερικές λάτεξ βαφές
Έλεγχος ταχύτητας	1-5	6-10	6-10	6-10	6-10	6-10
Μέγεθος ακροφυσίου						
1.5 mm (Λευκό)	✓	✓				
1.8 mm(Μαύρο)	✓	✓				
2.2 mm(Κόκκινο)			✓	✓	✓	
2.6 mm(Μπλε)			✓	✓	✓	✓

10. ΚΑΘΑΡΙΣΜΟΣ

ΣΗΜΕΙΩΣΗ: Κατά τον καθαρισμό, χρησιμοποιήστε κατάλληλα διαλύματα καθαρισμού (ζεστό, σαπουνόνερο για υγρά λατέξ, μεταλλικά αποστάγματα για υγρά με βάση το λάδι).

(1) ΓΡΗΓΟΡΟΣ ΚΑΘΑΡΙΣΜΟΣ ΜΕ ΛΑΣΤΙΧΟ ΚΗΠΟΥ (ΜΟΝΟ ΓΙΑ ΒΑΦΗ ΜΕ ΝΕΡΟ) (ΒΛΕΠΕ ΕΙΚ. 11, 12, 13)

Αφαιρέστε τη συστοιχία μπαταρίας και τον περιέκτη. Συναρμολογήστε τον προσαρμογέα λάστιχου κήπου στο εργαλείο. Συνδέστε το ένα άκρο του εύκαμπτου λάστιχου στον προσαρμογέα και το άλλο άκρο στο σιφόνι. Πατήστε τη σκανδάλη για γρήγορο καθαρισμό.

(2) ΚΑΘΑΡΙΣΜΟΣ ΤΩΝ ΥΠΟΛΕΙΜΜΑΤΩΝ ΧΡΩΜΑΤΟΣ ΜΕΤΑ ΤΗ ΧΡΗΣΗ ΜΗ ΥΔΑΤΟΧΡΩΜΑΤΑ ΕΚΠΛΗΞΗ ΤΗΣ ΜΟΝΑΔΑΣ (ΒΛΕΠΕ ΕΙΚ. J1, J2, J3, J4)

Αφαιρέστε τη συστοιχία μπαταριών. Για την ανακούφιση τυχόν υπολειπόμενης πίεσης, χαλαρώστε τον περιέκτη κατά 1/2 στροφή, αλλά μην τον αφαιρέσετε εντελώς.

Τραβήξτε τη σκανδάλη έτσι ώστε το υγρό στο εσωτερικό του ακροφυσίου να στραγγίζει πίσω στον περιέκτη. Ξεβιδώστε τον περιέκτη και αφαιρέστε τον. Αδειάστε τυχόν υπόλοιπο υγρού στον κάδο υγρού. Ρίξτε μια μικρή ποσότητα του κατάλληλου διαλύματος καθαρισμού στον περιέκτη. Συναρμολογήστε τον περιέκτη και εγκαταστήστε την μπαταρία. Ψεκάστε το διάλυμα καθαρισμού σε ασφαλή περιοχή. Αφαιρέστε τη συστοιχία μπαταριών. Ακολουθήστε τις ίδιες οδηγίες για να ανακουφίσετε οποιαδήποτε πίεση.

(3) ΚΑΘΑΡΙΣΜΟΣ ΣΩΛΗΝΩΝ ΚΑΙ ΑΚΡΟΦΥΣΙΩΝ (ΒΛΕΠΕ ΕΙΚ. K1, K2, K3)

Αφαιρέστε τη συστοιχία μπαταριών. Ξεβιδώστε το παξιμάδι και αφαιρέστε το κάλυμμα αέρα και το ακροφύσιο. Χρησιμοποιήστε τη βελόνα αποσυμπίεσης για να καθαρίσετε το ακροφύσιο και τη συρματοβούρτσα για να καθαρίσετε τον σωλήνα αναρρόφησης.

11. ΑΠΟΘΗΚΕΥΣΗ

Πάντα να αποθηκεύετε το ηλεκτρικό σας εργαλείο σε ξηρό μέρος. Κρατάτε τις τρύπες εξαερισμού καθαρές. Κρατάτε όλα τα σημεία που ελέγχουν την εργασία καθαρά από σκόνη. Αν δείτε κάποιες σπίθες μέσα στα σημεία εξαερισμού, είναι φυσικό και δεν θα βλάψουν το εργαλείο σας.

ΓΙΑ ΕΡΓΑΛΕΙΑ ΜΠΑΤΑΡΙΑΣ

Η περιοχή θερμοκρασίας περιβάλλοντος για τη χρήση και αποθήκευση του εργαλείου και της μπαταρίας είναι 0°C-45°C.

Η προτεινόμενη περιοχή θερμοκρασίας περιβάλλοντος για το σύστημα φόρτισης κατά τη διάρκεια της φόρτισης είναι 0°C-40°C.

ΠΡΟΣΤΑΣΙΑ ΤΟΥ ΠΕΡΙΒΑΛΛΟΝΤΟΣ



Απόβλητα σχετικά με ηλεκτρισμό δεν πρέπει να πετάγονται μαζί με τα απόβλητα του νοικοκυριού. Παρακαλούμε να τα ανακυκλώνετε εκεί όπου υπάρχουν οι απαραίτητες εγκαταστάσεις. Ελέγξτε στον τοπικό σας δήμο ή στους πωλητές για συμβουλές ανακύκλωσης.

Ασύρματος ψεκαστήρας βαφής 20V χωρίς ψήκτρες

GR

12. ΑΝΤΙΜΕΤΩΠΙΣΗ ΠΡΟΒΛΗΜΑΤΩΝ

Πρόβλημα	Αιτίες	Λύσεις
Λίγη ή καθόλου ροή υγρού	1 Το ακροφύσιο είναι φραγμένο. 2 Ο σωλήνας αναρρόφησης έχει φράξει. 3 Η ροή υγρού ρυθμίζεται πολύ χαμηλά. 4 Ο σωλήνας αναρρόφησης είναι χαλαρός. 5 Δεν συσσωρεύεται πίεση στον περιέκτη. 6 Το υγρό ψεκασμού είναι πολύ παχύ.	1 Καθαρίστε 2 Καθαρίστε. 3 Αυξήστε τη ρύθμιση ροής υγρού. 4 Αφαιρέστε και αντικαταστήστε όσο το δυνατόν πιο σφικτά. 5 Σφίξτε τον περιέκτη. 6 Λεπτό****.
Το υγρό διαρρέει	1 Το ακροφύσιο είναι χαλαρό. 2 Το ακροφύσιο είναι φθαρμένο. 3 Υγρή συσσώρευση στο κάλυμμα αέρα και στο ακροφύσιο	1 Σφίξιο. 2 Αντικατάσταση. 3 Καθαρό.
Το μοτίβο ψεκασμού είναι πολύ παχύ, τρέχει και σακουλιάζει	1. Η ροή υγρού είναι πολύ υψηλή 2 Εφαρμογή υπερβολικού υγρού. 3 Το ακροφύσιο είναι φραγμένο. 4 Συσσωρεύεται πολύ λίγη πίεση στον περιέκτη. 5 Το υγρό ψεκασμού είναι πολύ παχύ.	1 Μειώστε τη ρύθμιση ροής υγρού. 2 Ρυθμίστε τη ροή υγρού ή αυξήστε την κίνηση του πιστολιού ψεκασμού. 3 Αλλαγή. 4 Σφίξτε τον περιέκτη. 5 Λεπτό****.
Ψεκασμός παλμών πίδακα	1 Το υγρό στο δοχείο εξαντλείται.	1 Επαναγεμίστε.
Υπερβολικός υπερψεκασμός	1 Το πιστόλι απέχει πολύ από το αντικείμενο ψεκασμού.	1 Μειώστε την απόσταση (15 cm – 20 cm είναι ιδανική).
Το μοτίβο είναι πολύ ελαφρύ και με κουκκίδες	1 Μετακινείτε το πιστόλι ψεκασμού πολύ γρήγορα. 2 Η ρύθμιση της ροής υγρού είναι πολύ χαμηλή.	1 Ρυθμίστε τη ροή του υγρού ή μειώστε την κίνηση του πιστολιού ψεκασμού. 2 Αυξήστε τη ρύθμιση ροής υγρού.

111

13. ΔΗΛΩΣΗ ΣΥΜΜΟΡΦΩΣΗΣ

Εμείς,
Positec Germany GmbH
Postfach 32 02 16, 50796 Cologne, Germany

Εκ μέρους της Positec δηλώνουμε ότι το προϊόν Περιγραφή **Ψεκαστήρας βαφής με μπαταρία** Τύπος **WX020 WX020.X (020 - Ο σχεδιασμός μηχανημάτων είναι αντιπροσωπευτικός για Ψεκαστήρες Βαφής που λειτουργούν με μπαταρία)** Αξίωμα **βαφή ψεκασμού**

Συμμορφώνεται με τις παρακάτω Οδηγίες,
2006/42/ΕΚ, 2014/30/ΕΥ, 2011/65/ΕΥ&(ΕΥ)2015/863

Πρότυπα συμμόρφωσης
EN 62841-1, EN 50580, EN 55014-1, EN 55014-2

Το πρόσωπο που έχει εξουσιοδότηση να συντάξει το τεχνικό αρχείο,

Όνομα Marcel Filz
Διεύθυνση Positec Germany GmbH
Postfach 32 02 16, 50796 Cologne, Germany



2021/08/04
Allen Ding
Βοηθός Αρχιμηχανικός, Δοκιμές & Πιστοποιήσεις
Positec Technology (China) Co., Ltd
18, Dongwang Road, Suzhou Industrial Park, Jiangsu 215123, P. R. China

Ασύρματος ψεκαστήρας βαφής
20V χωρίς ψήκτρες

GR

TARTALOMJEGYZÉK

1. BIZTONSÁGI UTASÍTÁSOK
2. AZ ALKATRÉSZEK LISTÁJA
3. MŰSZAKI ADATOK
4. ZAJÉRTÉKEK
5. REZGÉSÉRTÉKEK
6. VEZÉRLÉS ÉS FUNKCIÓK
7. RENDELTETÉS
8. HASZNÁLATI UTASÍTÁSOK
9. A FŰVÓKA ÉS A NYOMÁS KIVÁLASZTÁSA
10. TISZTÍTÁS
11. TÁROLÁS
12. HIBAELHÁRÍTÁS
13. MEGFELELŐSÉGI NYILATKOZAT

1. BIZTONSÁGI UTASÍTÁSOK TERMÉKBIZTONSÁG ELEKTROMOS KÉZISZERSZÁMOK BIZTONSÁGOS HASZNÁLATÁVAL KAPCSOLATOS ÁLTALÁNOS FIGYELMEZTETÉSEK

! **FIGYELEM:** Olvassa el az összes, ehhez az elektromos kéziszerszámozhoz mellékelte biztonsági figyelmeztetést, utasítást és részletes ismertetést, illetve tekintse meg az ábrákat. Az alább felsorolt utasítások bármelyikének figyelmen kívül hagyása áramütést, tüzet és/vagy súlyos testi sérüléseket eredményezhet.

Őrizzen meg az összes figyelmeztetést és utasítást, a jövőben szüksége lehet ezekre.

A figyelmeztetéseken használatos "elektromos kéziszerszám" kifejezés az ön hálózatról üzemeltetett (vezetékes) elektromos kéziszerszámára vagy akkumulátoros (vezeték nélküli) elektromos kéziszerszámára vonatkozik.

1) A munkaterület biztonsága

- a) A munkaterületet tartsa tisztán és jól megvilágítva. A szűfolt vagy sötét munkaterület balesethez vezethet.
- b) Ne üzemeltessen elektromos kéziszerszámot robbanékony légkörben, például gyúlékony folyadékok, gázok vagy por jelenléte mellett. Az elektromos kéziszerszámok használata során szikrák keletkeznek, amelyek hatására a por vagy gáz kigyulladhat.
- c) Elektromos kéziszerszámok működtetése közben tartsa távol a gyermekeket és bámészkodókat. A figyelem elterelése

kontrollvesztést eredményezhet.

2) Elektromos biztonság

- a) Az elektromos kéziszerszámok csatlakozó dugaszának találnia kell a csatlakozó aljzathoz. Soha, semmilyen módon ne módosítsa a csatlakozó dugaszt. Földelt elektromos kéziszerszámokkal ne használjon adapertert. Ha eredeti, módosítatlan csatlakozó dugaszt és megfelelő csatlakozó aljzatot használ, azaz csökkenti az áramütés kockázatát.
- b) Ne érintse meg a földelt felületeket, például csöveket, radiátorokat, tűzhelyeket vagy hűtőszekrényeket. Ha a test földelt, nagyobb az áramütés kockázata.
- c) Ne tegye ki esőnek vagy nedves körülményeknek az elektromos kéziszerszámokat. Ha egy elektromos kéziszerszámba víz kerül, megnő az áramütés kockázata.
- d) Vigyázzon a szerszám kábelére. Soha ne hordozza, húzogassa vagy húzza ki az áramból az elektromos kéziszerszámot a kábelnél fogva. A kábelt tartsa távol a hőtől, olajtól, éles peremektől vagy mozgó részektől. A sérült vagy összegubancolódott kábel növeli az áramütés kockázatát.
- e) Ha az elektromos kéziszerszámot szabadtérben üzemelteti, használjon külső használatra alkalmas hosszabbítót. A külső használatra alkalmas kábel használatával csökken az áramütés kockázata.
- f) Ha elkerülhetetlen, hogy az elektromos kéziszerszámot nedves helyen működtesse, használjon maradékáram-működtetési megszakító (RCD) védelemmel rendelkező áramforrást. A maradékáram-működtetési megszakító használata csökkenti az áramütés kockázatát.

3) Személyi biztonság

- a) Az elektromos kéziszerszám működtetése közben maradjon éber, figyeljen arra, amit csinál, és használja a józan eszét. Ne működtesse az elektromos kéziszerszámot fáradtan, illetve gyógyszerek, alkohol vagy drogok hatása alatt áll. Egy pillanatnyi figyelmetlenség az elektromos kéziszerszámok működtetése közben súlyos sérülésekhez vezethet.
- b) Használjon személyi védőfelszereléseket. Mindig használjon szemvédelmet. A személyi védőfelszerelés, például pormaszok, csúszásmentes biztonsági lábbeli, védősisak vagy szükség esetén hallásvédelem használatával csökkenthető a személyi sérülések kockázata.
- c) Kerülje el, hogy a szerszám véletlenül működésképes lépjen. Mielőtt az elektromos kéziszerszámot áramhoz csatlakoztatná, behelyezné az akkumulátort, felemelné vagy költöztetné a szerszámot, ellenőrizze hogy a kapcsoló a "ki" helyzetbe legyen állítva. Ha a szerszám hordozásakor újját a kapcsolón tartja, vagy áram alá helyezi a bekapcsolt készüléket, az balesetekhez vezethet.
- d) Mielőtt az elektromos kéziszerszámot bekapcsolná, távolítson el róla minden állítókulcsot. Ha az elektromos kéziszerszám

forgórészein állítókulcs marad, az személyi sérüléshez vezethet.

- e) **Ne próbáljon túl messzire nyúlni. Mindig vigyázzon, hogy stabilan álljon, és őrizz meg egyensúlyát.** Ez segít, hogy váratlan helyzetekben uralja az elektromos kéziszerszámot.
- f) **Viseljen megfelelő öltözképet. Ne viseljen bő ruházatot vagy hosszú ékszert. Tartsa távol a haját és ruházatát a mozgó alkatrészekről.** A bő ruházatot, hosszú ékszert vagy hosszú haját bekapathatják a mozgó elemek.
- g) **Ha a szerszámhoz porszívó vagy -gyűjtő is csatlakoztatható, gondoskodjon ezek megfelelő csatlakoztatásáról és használatáról.** A porgyűjtő használatával csökkenthetőek a porral kapcsolatos kockázatok.
- h) **Ne hagyja, hogy a szerszám gyakori használata túl elbizakodottá tegye, és hogy ezáltal figyelmen kívül hagyja a szerszám biztonsági követelményeit.** A másodperc töredéke is elég ahhoz, hogy egy figyelmenlten mozdulat súlyos sérüléshez vezessen.
- 4) **Az elektromos kéziszerszám használata és karbantartása**
- a) **Ne erősítse az elektromos kéziszerszámot. Mindig megfelelő elektromos kéziszerszámot használjon.** Ha a megfelelő elektromos kéziszerszámot használja, azzal a rendeltetési területén jobban és biztonságosabban elvégezhető a munka.
- b) **Ne használja az elektromos kéziszerszámot, ha azt nem lehet kikapcsolni.** Ha egy elektromos kéziszerszám nem szabályozható a kapcsolóval, az veszélyes, és javításra szorul.
- c) **Húzza ki a csatlakozó dugaszt az áramellátást biztosító aljzatból, és/vagy távolítsa el a kivehető akkucsomagot a szerszámból, ha beállításokat vagy tartozékcserét hajt végre, vagy ha a szerszámot elraktározza.** Ezekkel a megelőző biztonsági intézkedésekkel csökken annak a kockázata, hogy a kéziszerszám véletlenül bekapcsoljon.
- d) **Az elektromos kéziszerszámokat használaton kívül tartsa a gyermekektől távol, és ne hagyja, hogy a szerszámot vagy ezeket az utasításokat nem ismerő személyek működtessék azt.** A tapasztalatlan felhasználók kezében az elektromos kéziszerszámok veszélyessé válnak.
- e) **Az elektromos kéziszerszámok és tartozékaik karbantartása. Ellenőrizze, hogy a mozgó elemek megfelelően helyezkednek-e el és nem szorultak-e be, az alkatrészek épek, és semmilyen más hiba nincs kihatással az elektromos kéziszerszám működésére. Ha sérülést talál, használat előtt javíttassa meg a szerszámot.** A nem megfelelően karbantartott elektromos kéziszerszámok sok balesetet okoznak.
- f) **A vágószerszámokat tartsa tisztán, és figyeljen, hogy élesek maradjanak.** A megfelelően karbantartott, éles vágószerszámok ritkábban akadnak meg, és egyszerűbben irányíthatóak.
- g) **Az elektromos kéziszerszámot, a kiegészítőket és fejeket használja a fenti utasításoknak megfelelően, figyelembe véve a munkakörülményeket és az elvégzendő munkát.** Ha az elektromos kéziszerszámot nem

rendeltetésszerűen használja, az veszélyhelyzetet teremthet.

- h) **Őrizze szárazon, tisztán, olaj- és zsírmentesen a szerszám fogantyúit és megragadási részeit.** A csúszos fogantyúk és megragadási részek főleg váratlan helyzetekben akadályozzák a szerszám biztonságos megfogását, kezelését és irányítását.
- 5) **Az akkumulátoros kéziszerszám használata és karbantartása**
- a) **Csak a gyártó által javasolt töltővel töltsé fel.** Ha egy adott akkumulátorhoz megfelelő töltőt másik akkumulátorral használ, az tűzveszélyes lehet.
- b) **Az elektromos kéziszerszámokat csak a kijelölt akkumulátorokkal használja.** Ha más akkumulátorokat használ, az sérülés- és tűzveszélyes.
- c) **Az akkumulátorokat használaton kívül tartsa a fém tárgyaktól, például gémpapíroktól, pénzérméktől, kulcsoktól, szögektől, csavaroktól vagy más kis fém tárgyaktól távol, mert ezek összekapcsolhatják a pólusokat.** Az akkumulátor pólusainak rövidzárlata égés- és tűzveszélyes.
- d) **Nem megfelelő körülmények között az akkumulátorból folyadék szivároghat; kerülje az érintkezést ezzel a folyadékkal. Véletlen érintkezés esetén mossa le vízzel. Ha a folyadék szorshoz kerül, mossa ki vízzel, és forduljon orvoshoz.** Az akkumulátorból szivárgó folyadék irritációt vagy égési sérülést okozhat.
- e) **Ne használjon károsodott vagy módosított akkucsomagot vagy szerszámot.** A károsodott vagy módosított akkucsomagok használata előreláthatatlan következményekkel jár, mert ezek felgyulladhatnak, felrobbanhatnak vagy személyi sérüléseket okozhatnak.
- f) **Óvja az akkucsomagot és a szerszámot a tűztől vagy a magas hőmérsékletektől.** A 130°C-t meghaladó hőmérséklet vagy tűz robbanást okozhat.
- g) **Tartsa be az összes újratöltési utasítást és az akkucsomagot vagy a szerszámot csak az utasításokban megadott hőmérsékleti tartományban töltsé újra.** Az előírásoktól vagy a megengedett hőmérsékleti tartománytól eltérő töltési folyamat az akkucsomag károsodását okozhatja, és növeli a tűzveszély kockázatát.
- 6) **Szerviz**
- a) **Az elektromos kéziszerszámot csak képzett szerelő javíthatja megfelelő cserealkatrészekkel.** Ez biztosítja az elektromos kéziszerszám biztonságos működését.
- b) **Soha ne szervizelje a károsodott akkucsomagokat.** A károsodott akkucsomagok szervizelését csak a gyártó vagy az erre felhatalmazott szervizközpontok hajthatják végre.

FESTÉKSZÓRÓ BIZTONSÁGI UTASÍTÁSOK

1. **Ismerje meg a sprayt.** Olvassa el és értse meg a kezelési útmutatót, és vegye figyelembe a szerszámra ragasztott figyelmeztetéseket és

utasításokat.



2. **Ne használjon kereskedelmi vegyi anyagokat vagy vegyszereket kereskedelmi vagy ipari célokra.** Kizárólag fogyasztói minőségű vizes bázisú gype- és kerti vegyszereket használjon.
3. **Ne öntsön forró vagy forrásban lévő folyadékot a tartályba.** Ezek gyengíthetik vagy károsíthatják a tömlőt vagy a tartályt.
4. **Ne használjon maró (alkáli) ömlekedő vagy maró (sav) folyadékokat ebbe a permetezőbe.** Ezek korrodálhatják a fém alkatrészeket, vagy meggyengíthetik a tartályt és a tömlőt.
5. **Ismerje a permetezendő vegyszer tartalmát.** Olvassa el a vegyi anyaghoz mellékelt összes anyagbiztonsági adatlapot (MSDS) és edénycímkét. Kövesse a vegyszergyártó biztonsági utasításait.
6. **Ne próbálja módosítani ezt a terméket, és ne hozzon létre olyan kiegészítőket, amelyeket nem ajánlott a termékkel együtt használni.** Minden ilyen módosítás veszélyes feltételeket eredményezhet, ami súlyos személyi sérüléshez vezethet.
7. **Ne permetezzen gyúlékony anyagokat és semmilyen olyan anyagot, ahol a veszély nem ismert.**

- h) **Az akkumulátort használat előtt fel kell tölteni. A töltést mindig az utasításoknak megfelelően, helyes eljárást használva végezze.**
- i) **Használaton kívül ne hagyja töltőn az akkumulátort.**
- j) **Hosszan tartó tárolást követően a maximális teljesítmény elérése érdekében szükséges lehet, hogy az akkumulátort többször feltöltse és lemerítse.**
- k) **Csak a Worx által javasolt töltővel töltsen fel. Kizárólag a készülékhez való használatra mellékelt töltőt használja.**
- l) **Ne használjon a készülékkel való használatra tervezettől eltérő akkumulátort.**
- m) **Az akkumulátor gyermekektől távol tartandó.**
- n) **Őrizze meg a termékhez mellékelt utasításokat, a későbbiekben szüksége lehet ezekre.**
- o) **Amikor a szerszámot nem használja, vegye ki belőle az akkumulátort.**
- p) **Ártalmatlanításnál megfelelően járjon el.**
- q) **Ne helyezzen be különböző gyártóktól származó, illetve eltérő kapacitású, méretű vagy típusú akkukat a készülékbe.**
- r) **Tartsa távol az akkumulátort mikrohullámoktól és nagy nyomástól.**

114 AZ AKKUMULÁTORRAL KAPCSOLATOS BIZTONSÁGI FIGYELMEZTETÉSEK

- a) **Az akkumulátort ne szedje szét, ne nyissa fel és ne vágja meg.**
- b) **Ne zárja rövidre az akkumulátort. Az akkumulátorokat ne tárolja olyan dobozban vagy fiókban, ahol rövidre zárhatják egymást, vagy valamilyen vezető anyag a rövidzárlatukat okozhatja.** Az akkumulátorokat használaton kívül tartsa a fémtárgyaktól, például gemkapcsoktól, pénzérméktől, kulcsoktól, szögektől, csavaroktól vagy más kis fémtárgyaktól távol, mert ezek összekapcsolhatják a pólusokat. Az akkumulátor pólusainak rövidzárlata égés- és tűzveszélyes.
- c) **Ne tegye ki hónek vagy tűznek az akkumulátort. Ne tárolja közvetlen napfényben.**
- d) **Az akkumulátort ne tegye ki ütésnek.**
- e) **Ha az akkumulátor szivárog, vigyázzon, hogy a folyadék ne kerüljön a bőrre vagy szembe. Amennyiben a bőrre vagy szembe kerül, az érintett területet mossa le bő vízzel, és forduljon orvoshoz.**
- f) **Vigyázzon, hogy az akkumulátor tiszta és száraz maradjon.**
- g) **Ha az akkumulátor pólusaira szennyeződés kerül, azt egy tiszta, száraz ruhával törölje le.**

SZIMBÓLUMOK

	A sérülésveszély csökkentése érdekében a felhasználónak el kell olvasnia az utasításokat
	Figyelmeztetés
	Viseljen fülvédőt
	Viseljen szemvédőt
	Viseljen pormaszkot
	Az akkumulátor nem megfelelő leselejtezés esetén bekerülhet a víz körforgásba, ami veszélyes lehet az ökoszisztémára nézve. A hulladék akkumulátort ne dobja a kommunális hulladékba

	Ne dobja tűzbe
	A leselejtezett elektromos készülékek nem dobhatók ki a háztartási hulladékkal. Ha van a közelben elektromos hulladék gyűjtő udvar, vigye oda a készüléket. Az újrahasznosítási lehetőségekről tájékozódjon a helyi hatóságoknál vagy a kereskedőnél.
	Lítium-ion akkumulátor. A terméken található szimbólum arra utal, hogy minden akkumulátorcsomagot külön kell gyűjteni. Ezeket aztán újrahasznosítják vagy szétszerelik, hogy csökkentsék a környezetre gyakorolt hatását. Az akkumulátorcsomag veszélyes lehet a környezetre és az emberi egészségre nézve, mivel veszélyes anyagokat tartalmaz.
	Gondoskodjon arról, hogy az akkumulátort eltávolította az alkatrészek cseréjét megelőzően.
	Viseljen védőszemüveget

2.AZ ALKATRÉSZEK LISTÁJA

1. **PERMETEZÉSI SZÉLESSÉG BEÁLLÍTÁSÁRA SZOLGÁLÓ KAR**
2. **LÉGSZELEP**
3. **FOLYADÉKTARTÁLY**
4. **KIOLDÓKAPCSOLÓ**
5. **MENNYISÉG SZABÁLYOZÓGOMB**
6. **BE-/KIKAPCSOLÓ TÁRCSA**
7. **LÉGÁRAMLÁS-SZABÁLYOZÓ**
8. **AKKUMULÁTOR ***
9. **TÖLTŐEDÉNY**

10. **DRÓTKEFE**

11. **ELTÖMÖDÉSMENTESÍTŐ TŰ**

12. **FÚVÓKA***

13. **KERTI TÖMLŐ ADAPTER**

14. **LÉGSZELEP FŰL (LÁSD A C1 ÁBRÁT)**

* Nem minden készülék tartalmazza valamennyi, a fentiekben felsorolt alkatrészt.

3.MŰSZAKI ADATOK

Típusmegjelölés WX020 WX020.X (020 – gép megnevezése, akkumulátorral működtetett festékszóró kapcsolattartója)

	WX020 WX020.X**
Névleges feszultseg	20 V \approx Max***
Maximális nyomás	20 KPa
Színviszkozítás	300 Din-s
Spray szintérfogat	1000 g/perc (2,6 mm szelep)
Tartóedény űrtartalma	1000 ml
A készülék súlya (Meztelen eszköz)	0.98 kg

** X = 1-999, A-Z, M1-M9 csak különféle vásárlókra vonatkozik, ezek között a modellek között nincs biztonsági változás._

*** Terhelés nélküli feszültség. Az akkumulátor kezdő feszültsége maximum 20 volt. A névleges feszültség 18 volt.

Kategória	Típus	Mapacitás
20V Akku	WA3014	4.0 Ah
20V Akkumulátortöltő	WA3880	2.0 A

Javasoljuk, hogy kiegészítőket vásároljon az üzletből, ahol az eszközöket értékesítik. További részletek a kiegészítő csomagban találhatóak. Az áruház munkatársai segítséget és tanácsot adhatnak Önnek.

4. ZAJÉRTÉKEK

A-súlyozású hangnyomásszint L_{PA} : 74,6 dB(A)

A-súlyozású hangerő L_{WA} : 85,6 dB(A)

K_{PA} & K_{WA} 3 dB(A)

Viseljen fülvédőt.



5. REZGÉSÉRTÉKEK

Rezgéskibocsátás: $a_n = 1,669 \text{ m/s}^2$

Bizonytalanság $K = 1,5 \text{ m/s}^2$

A vibráció és a zaj bejelentett összértékét szabványos mérési módszerrel állapították meg, és ezeket az értékeket két szerszám összehasonlításához is fel lehet használni. A vibráció és a zaj bejelentett összértékeit a rezgéseknek és zajraltalomnak való kitettség előzetes felbecsléséhez is fel lehet használni.

FIGYELEM: A kéziszerszám aktuális használatakor mérhető vibráció és zajkibocsátási értékek eltérhetnek a bejelentett értékektől, mert nagyban függnek a szerszám használati módjától és a megmunkált alkatrész típusától. Íme néhány példa és eltérő érték a szerszám használatától függően:

Hogyan használják a szerszámot, milyen anyagokat vágnak vagy fúrnak.

Az eszköz jó állapotban van-e, megfelelően karbantartják-e.

Megfelelő tartozékokat használnak-e az eszközhöz, vigyáznak-e, hogy éles legyen, és jó állapotban maradjon.

A fogantyú megragadásának erősségétől és az esetleg használt vibrációs- és zajcsökkentő tartozék típusától.

A szerszámot rendeltetészerűen, kialakításának és a jelen utasításoknak megfelelően használják-e.

Ha a szerszámot nem kezelik megfelelően, kéz-kar vibrációs szindrómát okozhat.

FIGYELEM: A pontosság érdekében az expozíciós szint becsléskor az értékekhez a valós használati körülmények között figyelembe kell venni a működési ciklus valamennyi elemét, így azt az időt is, amikor a szerszám ki van kapcsolva, és amikor üresjáratban működik. Ez a teljes munkaidőszak viszonylatában jelentősen csökkentheti az expozíciós szintet.

A vibrációnak és zajnak való kitettség kockázatának

csökkentése.

MINDIG éles vésőt, pengét, és hegyes fúrófejet használjon.

Az eszközt jelen utasításoknak megfelelően tartsa karban, és vigyázzon a megfelelő kenésre (ahol erre szükség van).

Ha a szerszám rendszeres használatát tervezik, akkor megéri a vibráció- és zajcsökkentő tartozékok beszerzése.

Úgy tervezze meg a munkáját, hogy a magas rezgésszámú eszközök használatát igénylő feladatokat több napra ossza el.

6. VEZÉRLÉS ÉS FUNKCIÓK

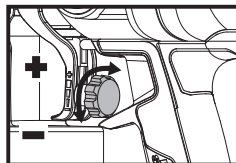

MENNYISÉG SZABÁLYOZÓGOMB

A folyadék áramlását a szűrő kioldókapcsolóján lévő mennyiség szabályzó gombbal lehet beállítani.

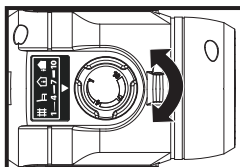

BE-/KIKAPCSOLÓ TÁRCSA

A légáramlás a légáramlás-szabályzó elfordításával 1–10-ig állítható.

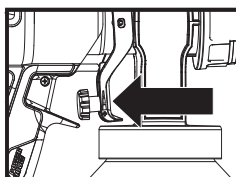

KIOLDÓKAPCSOLÓ

A szűrőfolyadéknek a folyadéktartályból a fúvóka szerelvénybe való juttatásához húzza meg a kioldókapcsolót. A folyadék innen lesz kipermetezve.

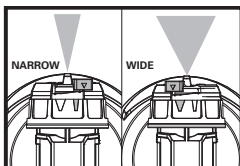

PERMETEZÉSI SZÉLESÉG BEÁLLÍTÁSÁRA SZOLGÁLÓ KAR

A permetezési szélesség beállítására szolgáló kar határozza meg a szórásugár szélességét.

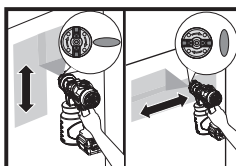

LÉGSZELEP FÜL

A szórás sugarát a légszelep fülének elfordításával lehet beállítani. Vízszintes sugár („fel-le” permetező mozgás) Függőleges sugár

(„egyik oldalról a másikra történő” permetező mozgás)

7. RENDELTETÉS:

Bel- és kültéri deszkaburkolatok, kültéri bútorok, kerítések és falak festése és pácolása

8. HASZNÁLATI UTASÍTÁSOK

 **MEGJEGYZÉS:** Mielőtt a szerszámot használná, olvassa el figyelmesen az utasításokat.

ÖSSZESZERELÉS ÉS MŰKÖDÉS

MŰVELET	ÁBRA
MŰKÖDTETÉS ELŐTT	
A folyadék előkészítése – Keverje fel alaposan a permetező folyadékot. – Csavarja le a tartályt. – A folyadék megfelelő hígítása**** és szűrése után töltsse fel a folyadéktartályt a kívánt szintig.	Lásd A1, A2, A3, A4 ábra
Turbina összeszerelése MEGJEGYZÉS: Működés közben nyomja le és fordítsa el az óramutató járásával megegyező irányba a be-/kikapcsoló tárcsát.	Lásd B1 ábra
Szivócső összeszerelése – Lefelé történő permetezés esetén a cső végének a fúvóka első része felé kell néznie. – Felfelé történő permetezés esetén a cső végének a fúvóka hátsó része felé kell néznie.	Lásd B2 ábra
Tartály összeszerelése MEGJEGYZÉS: Bizonyosodjon meg róla, hogy a tartály erősen meg van húzva.	Lásd B3 ábra
Folyadékaáramlás beállítása	
A munkának megfelelő fúvóka kiválasztása Csavarhúzóval (nincs mellékelve) távolítsa el a fúvókát, és cserélje a munkának megfelelőre. MEGJEGYZÉS: Minél kisebb a fúvóka átmérője, annál finomabb munkára alkalmas.	Lásd C1, C2, C3 ábra

Mennyiség beállítása

– A mennyiség növeléséhez forgassa el a kioldókapszolon lévő mennyiség-szabályzó gombot az óramutató járásával megegyező irányba.
– A mennyiség csökkentéséhez forgassa el a kioldókapszolon lévő mennyiség szabályzó gombot az óramutató járásával ellenkező irányba.

Lásd D1 ábra

Légáramlás beállítása

Forgassa el az légáramlás-szabályozót 1–10 értékre a munkának megfelelően.

Lásd D2 ábra

Szórásugár beállítása

A permetezési forma beállítása

– Vízszintes sugár („fel-le” permetező mozgás)
– Függőleges sugár („egyik oldalról a másikra történő” permetező mozgás)

Lásd E ábra

A permetezési szélesség beállítása

– Széles sugár (nagy felületek permetezésére)
– Keskeny sugár (kisebb felületek, sarkok és élek permetezésére)

Lásd F ábra

ÜZEMELTETÉS

Akku töltöttség állapot ellenőrzés

MEGJEGYZÉS: A G1 ábra csak az akku feltöltöttségi szintjét is jelző akkucso-magra vonatkozik.

Lásd G1 ábra

Az akkumulátor feltöltése

Lásd G2 ábra

Az Akkumulátor Behelyezése

Lásd G3 ábra

Nyomja meg a kioldókapszólót.



FELHASZNÁLÓI TIPP

- Helyezze az eszközt 15–20 cm távolságra a permetezendő felülettől a szórásugár kívánt méretétől függően. A felszínnel párhuzamosan haladva egyenletes sebességgel permetezzen.
- Első alkalommal vékony folyadékréteget vigyen fel a felületre, és hagyja megszáradni a második, kissé vastagabb réteg felvitele előtt.
- Először javasolt részlegesen meghúzni a kioldókapszólót, hogy a turbina beinduljon a permetezés megkezdése előtt.

Lásd H ábra

****Nagyobb átmérőjű fúvókával való használat

esetén erre a legtöbb folyadék esetén nincs szükség. Kisebb átmérőjű fúvókával való használat esetén, a finomabb eredmény érdekében hígításra lehet szükség. Hígítás szükségessége esetén a megfelelő beállításhoz használja a töltőedényt (lásd A3 ábra).

9. A FÚVÓKA ÉS A NYOMÁS KIVÁLASZTÁSA

A folyadék ajánlott permetezési nyomásához lásd a táblázatot.

	Folyadékok					
	Beltéri páccok/ Beltéri és kültéri átlátszó rétegek	Külső szilárd festékek	Alapozók	Zománcok	Beltéri latexfestékek	Kültéri latexfestékek
Sebességszabályozó	1-5	6-10	6-10	6-10	6-10	6-10
Fúvóka mérete						
1.5 mm (Fehér)	✓	✓				
1.8 mm(Fekete)	✓	✓				
2.2 mm (Piros)			✓	✓	✓	
2.6 mm(Kék)			✓	✓	✓	✓

10. TISZTÍTÁS

Megjegyzés: Tisztításkor használjon megfelelő tisztítószereket (latexfolyadékok esetén meleg, szappanos víz; olaj alapú folyadékok esetén ásványi szesz).

(1) GYORSTISZTÍTÁS KERTI TÖMLŐVEL (KIZÁRÓLAG VÍZFESTÉKHEZ) (LÁSD A I1, I2, I3 ÁBRÁT)

Távolítsa el az akkumulátort és a tartályt. Szerelje a kerti tömlőadapert az eszközhöz. Csatlakoztassa a kerti tömlő egyik végét az adapterhez, a másik végét pedig a víztöltéshez. A gyors tisztításhoz nyomja meg a kioldókapcsolót.

(2) A SZÍNMARADVÁNYOK TISZTÍTÁSA VÍZMENTES FESTÉKEK HASZNÁLATA UTÁN AZ EGYSÉG KIÖBLÍTÉSE (LÁSD AZ J1, J2, J3, J4 ÁBRÁT)

Távolítsa el az akkumulátort. A túlnyomás csökkentéséhez lazítsa meg a tartályt fél fordulattal, de ne távolítsa el teljesen.

Húzza meg a kioldókapcsolót, hogy a fúvókában levő folyadék visszafolyjon a tartályba. Csavarja le, és távolítsa el a tartályt. Ürítse ki a maradék folyadékot egy folyadékátroló vödörbe. Öntsön kis mennyiséget a megfelelő tisztítószerről a tartályba. Szerelje össze a tartályt, és helyezze vissza az akkumulátort. Permetezze a tisztítószert biztonságos helyre. Távolítsa el az akkumulátort. Kövesse ugyanezeket az utasításokat a nyomás csökkentésére.

(3) A SZÍVÓCSŐ ÉS A FÚVÓKA TISZTÍTÁSA (LÁSD A K1, K2, K3 ÁBRÁT)

Távolítsa el az akkumulátort. Csavarja le az anyát, és távolítsa el a légszelepet és a fúvókát. Használja az eltömődésmentesítő tűt a fúvóka tisztításához, a drótkéftől pedig a szívócső tisztításához.

11. TÁROLÁS

A szerszámot mindig száraz helyen tárolja. Tartsa tisztán a motor szellőzőnyílásait. Minden szabályozóeszközt tartson pormentesen. A szellőzőnyílásokon keresztül néha szikrák láthatók. Ez természetes, nem okoz kárt az elektromos kéziszerszámban.

AKKUS KÉZISZERSZÁMOKRA VONATKOZÓ FIGYELMEZTETÉSEK

A szerszám és az akku csak 0-45°C közé eső hőmérsékleti tartományban használható és tárolható. A töltőrendszer csak 0-40°C közötti ajánlott környezeti hőmérsékleteken használható.

KÖRNYEZETVÉDELME



A leselejtezett elektromos készülékek nem dobhatók ki a háztartási hulladékkal. Ha van a közelben elektromos hulladék gyűjtő udvar, vigye oda a készüléket. Az újrahasznosítási lehetőségekről tájékozódjon a helyi hatóságoknál vagy a kereskedőnél.

12. HIBAELHÁRÍTÁS

Probléma	Okok	Megoldások
Kevés vagy nem létező folyadékáramlás	1. A fűvóka eldugult. 2. A szívócső eldugult. 3. A folyadékáramlás túl alacsonyra van állítva. 4. A szívócső meglazult. 5. Nincs nyomás a tartályban. 6. Túl sűrű a permetezőfolyadék.	1. Tisztítsa meg. 2. Tisztítsa meg. 3. Növelje a folyadékáramlás beállítását. 4. Távolítsa el, és helyezze vissza a lehető legszorosabban. 5. Húzza meg a tartályt. 6. Hígítsa****.
Szivárog a folyadék.	1. A fűvóka laza. 2. A fűvóka elhasználódott. 3. A folyadék felgyülemlik a légszelepen és a fűvókán.	1. Húzza meg. 2. Cserélje ki. 3. Tisztítsa meg.
A szórásugár túl vastag, folyik és megereszkedik.	1. A folyadékáramlás túl magasra van állítva. 2. Túl sok folyadékot alkalmaz. 3. A fűvóka eldugult. 4. Túl alacsony a nyomás a tartályban. 5. Túl sűrű a permetezőfolyadék.	1. Csökkentse a folyadékáramlás beállítását. 2. Állítsa be a folyadékáramlást, vagy növelje a szórópisztoly mozgását. 3. Módosítsa. 4. Húzza meg a tartályt. 5. Hígítsa****.
A permetezőugár pulzál.	1. Kifogy a tartályban lévő folyadék.	1. Töltse újra.
Túl sok a túlpermetezés	1. A pisztoly túl messze van a permetező tárgyától.	1. Csökkentse a távolságot (15–20 cm az ideális).
A szórás nagyon halvány és pöttyös.	1. Túl gyorsan mozgatja a szórópisztolyt. 2. A folyadékáramlás túl alacsonyra van állítva.	1. Állítsa be a folyadékáramlást, vagy csökkentse a szórópisztoly mozgását. 2. Növelje a folyadékáramlás beállítását.

119

13. MEGFELELŐSÉGI NYILATKOZAT

A gyártó,
Positec Germany GmbH
Postfach 32 02 16, 50796 Cologne, Germany

A Positec nevében kijelenti, hogy a termék
Leírás **Akkumulátorral működő festékszóró**
Típus **WX020 WX020.X (020 – gép megnevezése, akkumulátorral működtetett festékszóró kapcsolattartója)**
Rendeltetés **festék szórása**

Megfelel a következő irányelveknek:
2006/42/EC, 2014/30/EU, 2011/65/EU&(EU)2015/863

Az alábbi normáknak
EN 62841-1, EN 50580, EN 55014-1, EN 55014-2

A műszaki dokumentáció összeállítására jogosult

személy:

Név Marcel Filz
Cím Positec Germany GmbH
Postfach 32 02 16, 50796 Cologne, Germany



2021/08/04
Allen Ding
Helyettes főmérnöke, Tesztelés és minősítés
Positec Technology (China) Co., Ltd
18, Dongwang Road, Suzhou Industrial Park, Jiangsu 215123, P. R. China

CUPRINS

1. INSTRUCȚIUNI DE SIGURANȚĂ
2. LISTĂ DE COMPONENTE
3. DATE TEHNICE
4. INFORMAȚII PRIVIND ZGOMOTUL
5. INFORMAȚII DESPRE VIBRAȚII
6. COMENZI ȘI FUNCȚII
7. DESTINAȚIA DE UTILIZARE
8. INSTRUCȚIUNI DE UTILIZARE
9. SELECTAREA DUZEI ȘI A PRESIUNII
10. CURĂȚAREA
11. DEPOZITARE
12. DEPANAREA
13. DECLARAȚIE DE CONFORMITATE

1. INSTRUCȚIUNI DE SIGURANȚĂ SECURITĂȚEA PRODUSULUI AVERTISMENTE GENERALE DE SIGURANȚĂ PENTRU UNELTE ELECTRICE

⚠ ATENȚIONARE: Citiți toate atenționările de siguranță și parcurgeți toate instrucțiunile, ilustrațiile și specificațiile atașate acestei scule electrice. Nerespectarea tuturor instrucțiunilor enumerate mai jos poate duce la electrocutare, incendiu și/sau leziune corporală gravă.

Păstrați toate avertismentele și instrucțiunile pentru consultări ulterioare.

Termenul „unealtă electrică” din avertismente se referă la o unealtă electrică alimentată de la rețeaua de energie electrică (prin cablu) sau la o unealtă electrică alimentată de la un acumulator (fără cablu).

1) Siguranța zonei de lucru

- Mențineți zona de lucru curată și bine iluminată.** Zonele de lucru în dezordine și întunecoase favorizează accidentele.
- Nu utilizați uneltele electrice în atmosfere explozive, de exemplu în prezența unor lichide, gaze sau pulberi inflamabile.** Uneltele electrice provoacă scânteii ce pot aprinde pulberea sau vaporii.
- Asigurați-vă că nu sunteți în apropiere de persoane și copii în timpul funcționării unei unelte electrice.** Distragerea atenției poate duce la pierderea controlului uneltei.

2) Siguranța electrică

- Fișele uneltei electrice trebuie să se**

- potrivească perfect în priză de alimentare. Nu modificați niciodată ștecherul. Nu folosiți niciun adaptor pentru uneltele electrice cu împământare.** Utilizarea ștecherelor nemodificate în prize corespunzătoare va reduce riscul electrocutării.
- Evitați contactul fizic cu suprafețe cu legătură la pământ, cum ar fi țevi, radiatoare, mașini de gătit sau frigider.** Riscul electrocutării este mai mare în cazul în care corpul dumneavoastră vine în contact cu suprafața împământată.
- Nu expuneți uneltele electrice la ploaie sau la umiditate.** Dacă intră apă în unealta electrică, riscul electrocutării este mai mare.
- Nu deteriorați cablul de alimentare. Nu folosiți niciodată cablul pentru transportarea, tragerea sau scoaterea din priză a uneltei electrice.** Păstrați cablul de alimentare la distanță de căldură, ulei, margini ascuțite sau părți mobile. Cablurile deteriorate sau încurcate măresc riscul electrocutării.
- Când utilizați unealta electrică în exterior, utilizați un prelungitor potrivit pentru utilizarea în exterior.** Utilizarea unui cablu potrivit pentru uzul în exterior reduce riscul electrocutării.
- Dacă utilizarea uneltei electrice într-un loc umed nu poate fi evitată, folosiți o alimentare protejată cu dispozitiv de curent rezidual (RCD).** Folosirea unui dispozitiv RCD reduce riscul electrocutării.

3) Siguranța personală

- Fiți concentrați, urmăriți ceea ce faceți și dați dovadă de simț practic când folosiți o unealtă electrică. Nu folosiți o unealtă electrică dacă sunteți obosit sau sub influența drogurilor, al alcoolului sau a medicamentelor.** O clipă de neatenție în timpul funcționării uneltei electrice poate duce la accidente și leziuni grave.
- Folosiți echipament personal de protecție. Purtați întotdeauna ochelari de protecție.** Echipamentele de protecție precum masca de protecție contra prafului, încălțăminte cu talpă antiderapantă, cască sau protecția pentru urechi vor reduce riscul accidentărilor, utilizate în mod corespunzător.
- Preveniți punerea accidentală în funcțiune. Asigurați-vă că întrerupătorul se află în poziția de oprire înainte de a face conectarea la sursa de alimentare și/sau la acumulator, înainte de a ridica sau a transporta unealta.** Transportarea uneltelor electrice ținând degetul pe întrerupător sau alimentarea acestora cu întrerupătorul pornit poate duce la accidente.
- Scoateți orice cheie de reglare sau cheie de piulițe înainte de a porni unealta electrică.** O cheie de piulițe sau o altă cheie rămasă prinsă de o componentă rotativă a uneltei poate duce la rănirea personală.
- Păstrați un echilibru corect. Mențineți-vă permanent echilibrul și sprijiniți-vă ferm pe picioare.** Acest lucru permite un control mai bun al uneltei electrice în situații neprevăzute.

- f) Îmbrăcați-vă corespunzător. Nu purtați îmbrăcăminte prea largă sau bijuterii. Țineți la distanță părul și hainele dvs. de piesele în mișcare ale unelei electrice.** Hainele prea largi, bijuteriile și părul lung se pot prinde în piesele mobile.
- g) Dacă sunt furnizate accesoriile pentru conectarea unor dispozitive de aspirare și colectare a prafului, asigurați-vă că acestea sunt montate și folosite corect.** Folosirea colectorului de praf poate reduce riscul accidentărilor din cauza prafului.
- h) Nu lăsați ca odată cu familiarizarea dvs. cu utilizarea unelei să deveniți indolenți și să uitați respectarea principiilor de siguranță ale unelei electrice.** Orice acțiune neșăbuită poate duce la leziuni corporale grave într-o fracțiune de secundă.
- 4) Utilizarea și întreținerea uneltelor electrice**
- a) Nu forțați unealta electrică. Folosiți unealta electrică potrivită pentru aplicație.** Cu o unealtă electrică potrivită veți lucra mai bine și mai în siguranță, la viteza pentru care a fost concepută.
- b) Nu utilizați unealta electrică dacă nu o puteți porni sau opri de la întrerupător.** Orice unealtă electrică ce nu poate fi acționată de la întrerupător este periculoasă și trebuie reparată.
- c) Deconectați ștecherul de la sursa de alimentare electrică și/sau scoateți acumulatorul detașabil din unalta electrică înainte de orice reglaj, schimbare de accesorii sau de stocare a unelei.** Astfel de măsuri de siguranță reduc riscul pornirii accidentale a unelei electrice.
- d) Nu lăsați unelele electrice la îndemâna copiilor și nu permiteți persoanelor ce nu știu să le manevreze și nu cunosc instrucțiunile să acționeze aceste unelte.** Uneltele electrice sunt periculoase în mâinile utilizatorilor neinstruiți.
- e) Întreținerea unelei electrice și ale accesoriilor aferente. Verificați posibilă aliniere incorectă sau posibilă blocare a componentelor mobile, deteriorarea componentelor sau orice alte situații care pot afecta funcționarea unelei electrice.** Dacă unalta electrică este deteriorată, reparați-o înainte de utilizare. Multe accidente sunt provocate din cauza întreținerii incorecte a uneltelor.
- f) Uneltele de tăiere trebuie menținute ascuțite și curate.** Riscul blocării uneltelor de tăiere cu margini ascuțite întreținute corect este mai mic și acestea sunt mai ușor de controlat.
- g) Utilizați unalta electrică, accesoriile, piesele etc. conform acestor instrucțiuni, luând în considerare condițiile de lucru și operația de efectuat.** Folosirea unelei electrice pentru operații diferite de cele pentru care a fost concepută poate duce la accidente.
- h) Păstrați uscate, curate și fără urme de ulei sau grăsimi mânerele și suprafețele de apucare ale unelei.** Mânerele și suprafețele de apucare alunecoase împiedică manipularea și controlul sigur al unelei tocmai în cele mai neașteptate situații.
- 5) Utilizarea și întreținerea uneltelor cu acumulatori**
- a) Efectuați reincărcarea numai cu încărcătorul specificat de producător.** Un încărcător adecvat pentru un anumit tip de acumulator poate prezenta risc de incendiu dacă este utilizat cu alt tip de acumulator.
- b) Folosiți mașinile electrice numai cu acumulatorii special destinați acestora.** Utilizarea oricărui altor acumulatori poate prezenta risc de rănire și de incendiu.
- c) Când nu folosiți acumulatorul, țineți-l la distanță de obiecte metalice precum agrafe de birou, monede, chei, cuie, șuruburi sau alte obiecte metalice mici, ce pot constitui o legătură între cele două borne.** Un scurtcircuit al bornelor acumulatorului poate duce la arsuri sau incendiu.
- d) În condiții necorespunzătoare de utilizare, se poate prelinge lichid din acumulator; evitați contactul. În caz de producere accidentală a contactului, clătiți bine cu apă.** Dacă v-a intrat lichid în ochi, consultați imediat medicul. Lichidul expulzat din acumulator poate cauza iritații sau arsuri.
- e) Nu utilizați acumulatorul sau scula dacă acestea sunt deteriorate sau modificate.** Acumuloarele deteriorate sau modificate se pot comporta într-un mod imprevizibil, crescând riscul unui incendiu, unei explozii sau leziunilor corporale.
- f) Evitați expunerea la foc și la temperaturi excesive a acumulatorului sau a sculei.** Expunerea la foc sau la temperaturi care depășesc 130°C poate duce la explozie.
- g) Respectați toate instrucțiunile de reincărcare și nu încărcați acumulatorul sau scula decât în plaja de temperaturi specificată în instrucțiuni.** Reîncărcarea necorespunzătoare sau la temperaturi din afara plajei de temperaturi specificate poate duce la deteriorarea acumulatorului și la creșterea riscului de incendiu.
- 6) Service**
- a) Service-ul unelei electrice trebuie efectuat de persoane calificate, folosind doar piese de schimb originale.** Acest lucru va asigura folosirea în continuare a unelei electrice în siguranță.
- b) Nu reparați niciodată acumuloarele deteriorate.** Service-ul acumuloarelor trebuie efectuat numai de către fabricant sau de centre de service autorizate.

AVERTISMENTE DE SIGURANȚĂ PENTRU PISTOLUL DE PULVERIZARE

- Cunoașteți-vă pulverizatorul.** Citiți și înțelegeți manualul operatorului și respectați avertismentele și etichetele cu instrucțiuni atașate unelei.
- Nu utilizați produse chimice de uz comercial sau chimicale în scopuri comerciale sau industriale.**

Utilizați numai produse chimice pe bază de apă pentru gazon și grădină.

3. **Nu turnați lichide calde sau fierbinți în rezervor.**
Acestea pot slăbi sau deteriora furtunul sau rezervorul.
4. **Nu utilizați lichide de autoîncălzire caustică (alcalină) sau corozive (acide) în acest pulverizator.**
Acestea pot coroda piesele metalice sau pot slăbi rezervorul și furtunul.
5. **Cunoașteți conținutul substanței chimice pulverizate. Citiți toate fișele tehnice de securitate (MSDS) și etichetele containerelor furnizate împreună cu substanța chimică.** *Urmați instrucțiunile de siguranță ale producătorului de substanțe chimice.*
6. **Nu încercați să modificați acest produs sau să creați accesorii nerecomandate pentru utilizarea cu acest produs.** *Orice astfel de modificare se consideră utilizare eronată și poate duce la o stare periculoasă care poate provoca vătămări corporale grave.*
7. **Nu pulverizați pe materiale inflamabile sau pe alte materiale pentru care pericolul nu este cunoscut.**



utilizați.





- j) **După perioade extinse de depozitare, poate fi necesară încărcarea și descărcarea acumulatorului de mai multe ori pentru a obține performanțe maxime.**
- k) **Reîncărcați folosind doar încărcătorul specificat de Worx. Nu utilizați niciun alt încărcător în afară de cel conceput specific pentru utilizarea cu acest echipament.**
- l) **Nu utilizați acumuloarele care nu sunt concepute pentru utilizarea cu acest echipament.**
- m) **Nu lăsați acumulatorul la îndemâna copiilor.**
- n) **Păstrați documentația originală a produsului pentru consultări ulterioare.**
- o) **Scoateți acumulatorul din echipament dacă nu îl utilizați.**
- p) **Depuneți acumulatorul la deșeuri în mod corespunzător.**
- q) **Nu introduceți în aparat acumuloarele care provin de la producători diferiți sau cu capacități, dimensiuni sau tipuri diferite.**
- r) **Țineți acumulatorul departe de microunde și presiune ridicată.**

AVERTISMENTE PRIVIND SIGURANȚA PENTRU ACUMULATOR

- a) **Nu demontați, deschideți sau rupeți celulele sau acumulatorul.**
- b) **Nu scurtcircuitați un acumulator. Nu depozitați acumuloarele la întâmplare într-o cutie sau într-un sertar unde s-ar putea scurtcircuita între ele sau prin materiale conductoare.** Când acumulatorul nu este utilizat, țineți-l la distanță de alte obiecte metalice, precum agrafele de birou, monede, chei, cuie, șuruburi sau alte obiecte metalice mici, care pot crea contact între cele două borne. Scurtcircuitarea bornelor acumulatorului poate cauza arsuri sau incendii.
- c) **Nu expuneți acumulatorul la căldură sau foc. Evitați depozitarea în lumina directă a soarelui.**
- d) **Nu supuneți acumulatorul la șocuri mecanice.**
- e) **În cazul scurgerii acumulatorului, aveți grijă ca lichidul să nu intre în contact cu pielea sau ochii. În cazul contactului, spălați zona afectată cu apă din belșug și solicitați asistență medicală.**
- f) **Mențineți acumulatorul curat și uscat.**
- g) **Ștergeți bornele acumulatorului cu o cârpă curată și uscată dacă se murdăresc.**
- h) **Acumulatorul trebuie încărcat înainte de utilizare. Consultați întotdeauna aceste instrucțiuni și utilizați procedura de încărcare corectă.**
- i) **Nu lăsați acumulatorul la încărcat dacă nu îl**

SIMBOLURI

	Pentru a reduce riscul de accidentări, utilizatorul trebuie să citească manualul de instrucțiuni.
	Avertisment
	Purtați echipament de protecție pentru urechi
	Purtați echipament de protecție pentru ochi
	Purtați mască de protecție contra prafului
	Bateriile pot intra în circuitul apei, dacă sunt lichidate incorect, fapt ce poate fi periculos pentru ecosistem. Nu lichidați deșeurile de baterii la fel ca deșeuri comunale nesortate.

	Nu ardeți
	Produsele electrice nu trebuie depuse la deșeurile împreună cu gunoiul menajer. Vă rugăm să depuneți produsele electrice la unitățile de reciclare existente. Consultați-vă cu autoritățile locale sau cu distribuitorul pentru sfaturi privind reciclarea.
	Baterie Li-Ion. Acest produs a fost marcat cu simbolul referitor la 'colectarea separată' a tuturor blocurilor de baterii și a carcasei de baterie. Acestea vor fi apoi reciclate sau demontate pentru a se reduce impactul asupra mediului. Blocurile de baterii pot fi periculoase pentru mediu și sănătatea umană pentru că ele conțin substanțe periculoase.
	Asigurați-vă că acumulatorul este scos înaintea schimbării accesoriilor.
	Purtați mănuși de protecție

2.LISTĂ DE COMPONENTE

1. MANETĂ PENTRU LĂȚIMEA JETULUI
2. CAPAC PENTRU AER
3. REZERVOR DE LICHID
4. TRĂGACI
5. BUTON DE VOLUM
6. BUTON DE BLOCARE/DEBLOCARE
7. CONTROL DEBIT DE AER
8. ACUMULATOR *
9. RECIPIENT PENTRU UMLERE
10. PERIE DE SĂRMĂ

11. AC PENTRU DESFUNDARE

12. DUZĂ*

13. ADAPTOR PENTRU FURTUN DE GRĂDINĂ

14. INEL PENTRU CAPACUL DE AER (VEZI FIG. C1)

* Nu toate accesoriile ilustrate sau descrise sunt incluse în livrarea standard.

3.DATE TEHNICE

Denumirea tipului WX020 WX020.X (020 - denumirea aparatului, reprezentativă pentru pistolul de vopsit cu acumulator)

	WX020 WX020.X**
Tensiune	20 V \approx Max***
Presiune maximă	20 KPa
Vâscozitatea culorii	300 Din-s
Volumul culorii de pulverizare	1.000 g/min. (duză de 2,6 mm)
Volumul recipientului	1000 ml
A készülék súlya (Meztelen eszköz)	0.98 kg

** X = 1-999, A-Z, M1-M9 sunt destinate doar clienților diferiți, nu există modificări legate de siguranță între aceste modele.

*** Tensiune măsurată în gol. Tensiunea inițială a acumulatorului atinge maximum 20 volți. Tensiunea nominală este de 18 volți.

Categorie	Tip	Capacitate
20V Acumulator	WA3014	4.0 Ah
20V Încărcător	WA3880	2.0 A

Vă recomandăm să achiziționați accesoriile din magazinul în care sunt vândute instrumentele. Consultați pachetul accesoriu pentru mai multe detalii. Personalul magazinului vă poate ajuta și consilia.

4. INFORMAȚII PRIVIND ZGOMOTUL

Presiune sonică ponderată L_{PA} : 74,6 dB(A)

Putere acustică ponderată L_{WA} : 85,6 dB(A)

K_{PA} & K_{WA} 3 dB(A)

Purtați echipament de protecție pentru urechi.



5. INFORMAȚII DESPRE VIBRAȚII

Valoarea de emisie a vibrației: $a_n = 1,669 \text{ m/s}^2$

Incertitudinea $K = 1,5 \text{ m/s}^2$

Valoarea totală declarată pentru vibrații și pentru zgomot a fost măsurată în concordanță cu metoda de testare standard și poate fi utilizată și la compararea a două unelte.

Valoarea totală declarată pentru vibrații și pentru zgomot poate fi utilizată și la evaluarea preliminară a expunerii la acestea.

ATENȚIONARE: Nivelul emisiilor de vibrații și de zgomot în timpul utilizării reale a unelei poate să difere de valorile declarate, aceste valori fiind în funcție de modalitățile de utilizare ale sculei, dar mai ales de felul piesei prelucrate cu unealta. Iată în continuare niște exemple de utilizare care conduc la apariția diferențelor de valori:
Modul în care scula este folosită și tipul de materiale tăiate sau sfredelite.

Scula este în stare bună de funcționare și bine întreținută.

Folosirea accesoriului corect pentru sculă și păstrarea acesteia în condiții bune.

Forța de apucare a mânerelor și dacă s-a utilizat vreun accesoriu de reducere a vibrațiilor și a zgomotului.

Scula este folosită conform indicațiilor din fabrică și conform acestor instrucțiuni.

Această sculă poate cauza sindromul vibrație mână-braț dacă nu este folosită în mod corespunzător.

ATENȚIONARE: Pentru a fi corectă, estimarea nivelului de expunere în condiții concrete de folosire trebuie să ia în considerare toate părțile ciclului de operare cum ar fi de câte ori scula este oprită și cât timp este pornită dar nu lucrează. Acest lucru poate reduce semnificativ nivelul de expunere

de-a lungul perioadei de lucru totale. Minimalizarea riscului de expunere la vibrații și la zgomot.

Folosiți ÎNTOTDEAUNA dalte, burghiuri și lame ascuțite.

Păstrați acest aparat în conformitate cu aceste instrucțiuni și păstrați-l bine gresat (dacă e cazul). Dacă unealta va fi utilizată în mod regulat, atunci nu ezitați să investiți în procurarea de accesorii antivibrație și antizgomot.

Planificați-vă programul de lucru pentru a folosi sculele cu număr mare de vibrații de-a lungul a mai multe zile.

6. COMENZI ȘI FUNCȚII

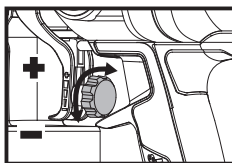

BUTON DE VOLUM

Reglați debitul de lichid răsucind butonul de volum de pe trăgaciul pistolului

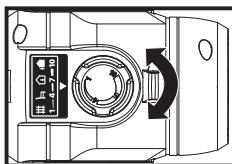

CONTROL DEBIT DE AER

Debitul de aer se poate regla între 1 și 10 răsucind butonul pentru debitul de aer.

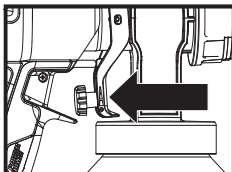

TRĂGACI

Apăsați trăgaciul pentru a trage lichid din recipientul pentru lichid către sistemul cu duză, de unde este apoi pulverizat.

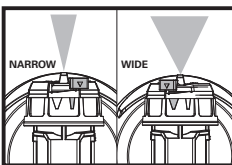

MANETĂ PENTRU LĂȚIMEA JETULUI

Butonul pentru lățimea jetului controlează modul de vopsire.

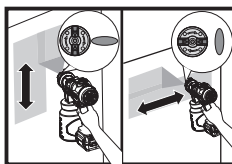

INEL PENTRU CAPACUL DE AER

Reglați modelul de vopsire răsucind inelul capacului de aer.
Model orizontal (mişcare de vopsire sus/jos)
Model vertical (mişcare de vopsire stânga/dreapta)

7. DESTINAȚIA DE UTILIZARE:

Vopsirea și colorarea în interior și exterior a platformelor, mobilierului exterior, gardurilor și pereților

8. INSTRUCȚIUNI DE UTILIZARE

 **NOTĂ:** Înainte de a utiliza unealta, citiți cu atenție manualul de instrucțiuni.

ASAMBLARE ȘI OPERARE

ACȚIUNE	FIGURA
ÎNAINTE DE OPERAȚIUNEA	
Pregătirea lichidului - Agitați bine lichidul pentru pulverizat - Deșurubați recipientul - Umpleți rezervorul de lichid până la nivelul dorit, atunci când lichidul este diluat și filtrat adecvat****	Consultați Fig.A1, A2,A3,A4
Montarea turbinei NOTĂ: Apăsăți și răsuciți butonul de blocare/deblocare spre dreapta pentru blocare în timpul funcționării.	Consultați Fig.B1
Montarea tubului de aspirație - Capătul tubului trebuie să fie îndreptat spre partea frontală a duzei dacă pulverizați în jos - Capătul tubului trebuie să fie îndreptat spre partea din spate a duzei dacă pulverizați în sus	Consultați Fig.B2
Montarea rezervorului NOTĂ: Verificați ca rezervorul să fie bine strâns.	Consultați Fig. B3
Reglarea debitului de lichid	
Reglarea duzei corecte în funcție de activitatea dvs. Folosiți o șurubelniță (nu este inclusă) pentru a scoate duza și a o înlocui cu cea potrivită pentru activitatea dvs. NOTĂ: Cu cât diametrul duzei este mai mic, cu atât este mai fină lucrarea de executat.	Consultați Fig. C1,C2,C3
Reglarea volumului - Răsuciți spre dreapta butonul de volum de pe trăgaci pentru a crește volumul. - Răsuciți spre stânga butonul de volum de pe trăgaci pentru a reduce volumul.	Consultați Fig.D1

REGLAREA DEBITULUI DE AER Răsuciți butonul pentru debitul de aer între 1 și 10 în funcție de activitatea dvs.	Consultați Fig.D2
Reglarea modelului de pulverizare	
Reglarea formei de pulverizare - Model orizontal (mișcare de vopsire sus/jos) - Model vertical (mișcare de vopsire stânga/dreapta)	Consultați Fig.E
Reglarea lățimii de pulverizare - Model lat (pentru pulverizarea pe suprafețe mari) - Model îngust (pentru pulverizarea pe suprafețe mici, în colțuri și pe muchii)	Consultați Fig.F
FUNCȚIONAREA	
Verificarea stării de încărcare a acumulatorului NOTĂ: Fig. G1 se referă numai la acel pachet de acumuloare care are și indicator luminos al nivelului de încărcare.	Consultați Fig.G1
Încărcarea acumulatorului	Consultați Fig.G2
Instalarea acumulatorului	Consultați Fig.G3
Apăsăți trăgaciul  SFATURI PENTRU UTILIZATORI	
1. Țineți aparatul la 15 (cincisprezece) -20 (douăzeci) cm de suprafața de vopsit, în funcție de dimensiunea modelului de pulverizat. Pulverizați paralel cu suprafața, cu treceri uniforme la viteză constantă. 2. Aplicați un strat subțire de lichid la prima trecere și lăsați să se usuce înainte de a aplica al doilea strat mai consistent. 3. Se recomandă ca mai întâi să apăsați parțial trăgaciul pentru a porni turbina, înainte de prima trecere.	

****Nu este necesar pentru majoritatea lichidelor, atunci când folosiți duza cu diametru mai mare. Când folosiți duza cu diametru mai mic, poate fi necesară diluarea pentru a finisare mai fină. Dacă este nevoie de diluare, folosiți recipientul pentru umplere pentru a regla în funcție de nevoie (a se vedea fig. A3).

9. SELECTAREA DUZEI ȘI A PRESIUNII

Consultați tabelul cu presiunea recomandată pentru lichidul dvs.

	Lichide					
	Colorări interioare/ Uniformizări la interior și exterior	Colorări durabile la exterior	Grunduri	Lacuri	Vopseluri cauciucate de interior	Vopseluri cauciucate de exterior
Controlul vitezei	1-5	6-10	6-10	6-10	6-10	6-10
Mărimea duzei						
1.5 mm (Alb)	✓	✓				
1.8 mm (Negru)	✓	✓				
2.2 mm (Roșu)			✓	✓	✓	
2.6 mm (Albastru)			✓	✓	✓	✓

10. CURĂȚAREA

Notă: Pentru curățare, folosiți soluții de curățare adecvate (apă caldă cu săpun pentru lichide cauciucate, solvenți pentru lichide pe bază de ulei).

(1) CURĂȚAREA RAPIDĂ CU FURTUNUL DE GRĂDINĂ (NUMAI PENTRU VOPSEA PE BAZĂ DE APĂ) (A SE VEDEA FIG. I1, I2, I3)

Scoateți acumulatorul și rezervorul. Montați pe aparat adaptorul pentru furtunul de grădină. Conectați un capăt al furtunului de grădină la adaptor și celălalt capăt la robinet. Apăsăți trăgaciul pentru curățare rapidă.

(2) CURĂȚAREA REZIDUURILOR DE CULOARE DUPĂ FOLOSIREA VOPSELOR FĂRĂ APĂ CLĂTIREA APARATULUI (A SE VEDEA FIG. J1, J2, J3, J4)

Scoateți acumulatorul. Pentru a degaja presiunea rămasă în aparat, slăbiți rezervorul răscucindu-l jumătate de tură, fără a-l scoate complet. Apăsăți trăgaciul pentru ca lichidul rămas în duză să revină în rezervor. Deșurubați complet rezervorul. Goliți lichidul rămas înapoi în recipientul cu lichid. Turnați în rezervor o cantitate mică de soluție de curățare potrivită. Montați rezervorul și introduceți acumulatorul. Pulverizați soluția de curățare pe o suprafață sigură. Scoateți acumulatorul. Urmați aceiași pași pentru a degaja orice presiune rămasă.

(3) CURĂȚAREA TUBULUI DE ASPIRAȚIE ȘI A DUZEI

(A SE VEDEA FIG. K1, K2, K3)

Scoateți acumulatorul. Deșurubați piulița și scoateți capacul pentru aer și duza. Folosiți actul pentru desfundare pentru a curăța duza și peria de sârmă pentru a curăța tubul de aspirație.

11. DEPOZITARE

Depozitați întotdeauna unealta într-un loc uscat. Mențineți fantele de aerisire a motorului curate. Feriți de praf toate comenzile de lucru. Ocazional, puteți observa scânteii prin fantele de aerisire. Acest lucru este normal și nu va defecta unealta.

CONSIDERAȚII PRIVIND UNELTELE ALIMENTATE CU ACUMULATOR

Scula și acumulatorul pot fi utilizate și stocate la temperaturi cuprinse între 0°C și 45°C. Plaja de temperatură ambientală recomandată pentru reincărcare este cuprinsă între 0°C și 40°C.

PROTECȚIA MEDIULUI



Produsele electrice nu trebuie depuse la deșeurile împreună cu gunoierul menajer. Vă rugăm să depuneți produsele electrice la unitățile de reciclare existente. Consultați-vă cu autoritățile locale sau cu distribuitorul pentru sfaturi privind reciclarea.

12. DEPANAREA

Problemă	Cauze	Soluții
Debit redus sau lipsă	1. Duză înfundată. 2. Tub de aspirație înfundat. 3. Debit de lichid reglat la un nivel prea mic. 4. Tub de aspirație slăbit. 5. Nu se acumulează presiune în rezervor. 6. Lichidul pulverizat este prea gros.	1. Curățați. 2. Curățați. 3. Măriți setarea debitului de lichid. 4. Scoateți și remontați cât mai ferm posibil. 5. Strângeți rezervorul. 6. Diluați****.
Lichidul curge	1. Duză slăbită. 2. Duză uzată. 3. Lichid acumulat pe capacul de aer și în duză	1. Strângeți. 2. Înlocuiți. 3. Curățați.
Modelul de pulverizare este prea gros, curge și formează picături	1. Debit de lichid la un nivel prea mare. 2. Se aplică prea mult lichid. 3. Duza este înfundată. 4. Presiune prea mică în rezervor. 5. Lichidul pulverizat este prea gros.	1. Reduceți setarea debitului de lichid. 2. Reglați debitul de lichid sau măriți viteza de aplicare cu pistolul. 3. Schimbați. 4. Strângeți rezervorul. 5. Diluați****.
Jet pulverizat neuniform	1. Lichid pe terminate în rezervor.	1. Reumpleți.
Pulverizare în exces	1. Pistolul este prea departe de obiectul de vopsit.	1. Reduceți distanța (ideal, 15-20 cm).
Modelul este foarte subțire și cu pete	1. Deplasarea prea rapidă a pistolului. 2. Debit de lichid reglat la un nivel prea mic.	1. Reglați debitul de lichid sau reduceți mișcarea pistolului de vopsit. 2. Măriți setarea debitului de lichid.

127

13. DECLARAȚIE DE CONFORMITATE

Subsemnații,
Positec Germany GmbH
Postfach 32 02 16, 50796 Cologne, Germany

În numele Positec declarăm că produsul
Descriere **Pistol de vopsit cu acumulator**
Tip **WX020 WX020.X (020 - denumirea aparatului, reprezentativă pentru pistolul de vopsit cu acumulator)**
Funcție **pulverizare vopsea**

Respectă următoarele Directive:
2006/42/EC, 2014/30/EU, 2011/65/EU&(EU)2015/863

Se conformează standardelor,
EN 62841-1, EN 50580, EN 55014-1, EN 55014-2

Persoana responsabilă pentru elaborarea fișei tehnice,
Nume Marcel Filz
Adresa Positec Germany GmbH
Postfach 32 02 16, 50796 Cologne, Germany



2021/08/04
Allen Ding
Adjunct Inginer Șef, Testare și certificare
Positec Technology (China) Co., Ltd
18, Dongwang Road, Suzhou Industrial Park,
Jiangsu 215123, P.R. China

OBSAH

1. BEZPEČNOSTNÍ POKYNY
2. SEZNAM KOMPONENTŮ
3. TECHNICKÉ ÚDAJE
4. INFORMACE TÝKAJÍCÍ SE HLUČNOSTI
5. INFORMACE O VIBRACÍCH
6. OVLÁDÁNÍ A FUNKCE
7. ÚČEL POUŽITÍ
8. NÁVOD NA POUŽITÍ
9. VÝBĚR TRYSKY A TLAKU
10. ČIŠTĚNÍ
11. ULOŽENÍ
12. ODSTRAŇOVÁNÍ ZÁVAD
13. PROHLÁŠENÍ O SHODĚ

1. BEZPEČNOSTNÍ POKYNY BEZPEČNOST VÝROBKU OBCENÁ BEZPEČNOSTNÍ UPOZORNĚNÍ PRO ELEKTRICKÉ NÁSTROJE

! **VAROVÁNÍ** Přečtěte si všechna bezpečnostní varování, pokyny, seznamte se s ilustracemi a technickými údaji dodanými s tímto elektrickým nářadím. Nedodržení jakýchkoliv níže uvedených pokynů může mít za následek úraz elektrickým proudem, vznik požáru nebo vážného úrazu. **Uložte instrukce a veškerou dokumentaci pro budoucí použití.**

Výraz "elektrické ruční nářadí" znamená u upozornění buď na nářadí na elektrický pohon (napájené elektrickou sítí) nebo na akumulátorové nářadí (napájené z akumulátoru).

1) Bezpečnost na pracovišti

- a) Udržujte pracoviště v čistotě a dobře osvětlené.** Pracoviště plné nepotřebných předmětů nebo slabě osvětlené zvyšuje možnost úrazu.
- b) D Nepoužívejte elektrické ruční nářadí v prostředí náchylném na exploze jako například v přítomnosti hořlavých tekutin, plynů nebo prachu.** Elektrické ruční nářadí při práci vytváří jiskry, které mohou vznítit prach nebo výpary.
- c) Při práci s elektrickým ručním nářadím udržujte děti a přihlížející osoby v dostatečné vzdálenosti.** Ztráta pozornosti může vést ke ztrátě kontroly nad nářadím.
- 2) Bezpečnost při práci s elektřinou**
 - a) Vidlice elektrického ručního nářadí musí být shodného typu jako zásuvky el. sítě. Neměňte**

vidlice nedovoleným nebo neodborným způsobem, předejete tak možným zraněním nebo úrazu el proudem. Nepoužívejte spolu s uzemněným ručním nářadím žádné adaptéry, které neumožňují ochranu zemněním.

- b) Vyhýbejte se kontaktu s uzemněnými povrchy jako například trubkami, radiátory, sporáky a ledničkami.** Je-li vaše tělo spojené s uzemněným předmětem nebo stojí na uzemněné ploše, vzniká zvýšené riziko úrazu elektrickým proudem.
- c) Nevystavujte ruční nářadí dešti nebo vlhkým podmínkám.** Když se voda dostane pod povrch elektrického ručního nářadí, vzniká zvýšené riziko úrazu elektrickým proudem.
- d) Nemanipulujte s napájecím kabelem necitlivě. Nikdy si nepřitahujte elektrické ruční nářadí k sobě pomocí kabelu, netahejte je za sebou pomocí kabelu a nevytrhávejte kabel ze zástrčky, abyste ruční nářadí vypnuli. Nevystavujte kabel vysokým teplotám, oleji, ostrým hranám nebo kontaktu s pohyblivými díly.** Poškozené nebo zamotané kabely mohou vést k zvýšenému riziku úrazu elektrickým proudem.
- e) Při práci s ručním nářadím v exteriéru použijte prodlužovací kabel vhodný pro použití v exteriéru. Použijte kabel vhodný pro venkovní prostředí, snižujete tím riziko vzniku úrazu elektrickým proudem.**
- f) Pokud je práce s ručním nářadím ve vlhkých podmínkách nevyhnutelná, použijte napájení chráněné jističem typu proudový chránič (RCD). Použití RCD jističe redukuje riziko vzniku úrazu elektrickým proudem.**

3) Osobní bezpečnost

- a) Buďte soustředění, sledujte co děláte a při práci s ručním nářadím se řiďte zdravým rozumem. Nepoužívejte ruční nářadí, jste-li unaveni nebo pod vlivem omamných látek, alkoholu nebo léků.** Moment nepozornosti při práci s ručním nářadím může vést k vážnému osobnímu zranění.
- b) Použijte osobní ochranné pomůcky. Vždy noste ochranu očí.** Ochranné pomůcky jako například proti prachová maska, boty s protiskluzovou podrážkou nebo chrániče sluchu použité v příslušných podmínkách pomáhají redukovat nebezpečí vážného osobního zranění.
- c) Předcházejte neúmyslnému zapnutí. Ujistěte se, že vypínač je ve vypnuté poloze předtím, než zapojíte nářadí do elektrické sítě a nebo k akumulátoru, rovněž při zvedání nebo nošení nářadí.** Nošení nářadí s prstem na vypínači nebo nářadí pod napětím zvyšuje možnost úrazu.
- d) Odstraňte jakékoliv nastavovací nebo maticové klíče a šrouby předtím, než zapnete ruční nářadí.** Nastavovací nebo jiný klíč ponechaný na rotující části ručního nářadí může způsobit osobní úraz.
- e) Nepřeceňujte se. Udržujte si stabilitu a pevnou zem pod nohama za každých podmínek.** Umožňuje vám to lepší kontrolu nad ručním nářadím v neočekávaných situacích.

- f) Pro práci se vhodně oblečte. Nenoste volně obléčené nebo šperky.** Svě vlasy a volně obléčené držte z dosahu pohyblivých částí. Volně obléčení, šperky nebo dlouhé vlasy se mohou do pohyblivých částí zachytit.
- g) Pokud jsou zařízení nastavená na spojení se zařízeními na zachytávání a extrakci prachu, ujistěte se, že jsou tato zařízení správně připojena a použita.** Použitím sběrače prachu redukuje rizika vyvolaná prachem.
- h) Nedopouštějte, abyste díky zkušenostem nabytým častým používáním elektrického nářadí přestali dodržovat základy bezpečného použití.** Neopatrný úkon může způsobit vážný úraz během zlomku sekundy.
- 4) Použití a údržba ručního nářadí**
- a) Na ruční nářadí netlačte. Použijte správné ruční nářadí pro danou činnost.** Správné ruční nářadí udělá práci lépe a takovou rychlostí, pro kterou bylo navrženo.
- b) Nepoužívejte ruční nářadí, pokud správně nefunguje vypínač on/off.** Jakékoliv ruční nářadí, které se nedá ovládat vypínačem, je nebezpečné a musí být opraveno.
- c) Před jakýmkoliv seřízením, výměnou násad nebo uskladněním elektrického nářadí vyjměte síťovou zástrčku ze zásuvky nebo, pokud je to možné, z něj vyjměte akumulátor.** Taková preventivní bezpečnostní opatření redukuje riziko náhodného zapnutí ručního nářadí.
- d) Nepoužíváte-li ruční nářadí, skladujte je mimo dosah dětí a nedovoďte osobám, které nemají zkušenosti s prací s ručním nářadím nebo neznají tyto pokyny, s nářadím pracovat.** Ruční nářadí je nebezpečné v rukách neškolené a nezkušené osoby.
- e) Provádějte pravidelnou údržbu elektrického nářadí a příslušenství. Zkontrolujte chybné připojení nebo spojení pohyblivých částí, zlomené části nebo jiné okolnosti, které by mohly ovlivnit funkčnost ručního nářadí. Je-li nářadí poškozeno, nechte je před novým použitím opravit.** Mnoho úrazů vzniká proto, že je elektrické ruční nářadí špatně udržováno.
- f) Udržujte řezné nástroje ostré a čisté.** Správně udržované řezné nástroje s ostrými řezacími hranami jsou méně náchylné na zakousnutí a lépe se ovládají.
- g) Používejte elektrické nářadí v souladu s těmito pokyny, berte v úvahu pracovní podmínky a druh vykonávané práce.** Je-li elektrické nářadí použito na jiné účely, než je určeno, může docházet k nebezpečným situacím.
- h) Rukojeti a povrchy držadel udržujte suché, čisté, bez maziv a tuků.** Kluzké rukojeti a držadla neumožňují bezpečnou manipulaci a obsluhu nářadí v neočekávaných situacích.
- 5) Použití a údržba elektrického nářadí napájeného baterií**
- a) Provádějte nabíjení pouze v nabíječce, která je specifikovaná výrobcem.** Nabíječka, která je vhodná pro jeden typ baterie, může při použití jiného

typu baterie vytvářet riziko způsobení požáru.

- b) Při použití nářadí napájeného baterií používejte pouze baterii, která je určena speciálně pro toto nářadí.** Použití jakékoli jiné baterie může vytvářet riziko způsobení zranění a požáru.
- c) Není-li baterie používána, udržujte ji v bezpečné vzdálenosti od sponek na papíry, mincí, klíčů, hřebíků, šroubů nebo jiných malých kovových předmětů, které mohou způsobit propojení kontaktů baterie.** Zkratování kontaktů baterie může způsobit popáleniny nebo požár.
- d) V náročných podmínkách může docházet k unikům kapaliny z baterie. Vyvarujte se kontaktu s touto kapalinou. Dojde-li k náhodnému kontaktu, opláchněte zasažené místo vodou. Zasáhne-li tato kapalina oči, okamžitě vyhledejte lékařské ošetření.** Kapalina unikající z baterie může způsobit podráždění nebo popáleniny.
- e) Akumulátor nebo nářadí, které je poškozeno nebo je upravené, nepoužívejte.** Poškozené nebo upravené akumulátory mohou mít nepředvídatelné chování s následkem požáru, exploze nebo s nebezpečím úrazu.
- f) Akumulátor nebo nářadí nevhazujte do ohně nebo je nevystavujte nadměrným teplotám.** Při vhození do ohně nebo vystavení teplotě nad 130 °C může dojít k explozi.
- g) Dodržujte veškeré pokyny pro nabíjení a akumulátor nebo nářadí nenabíjejte mimo teplotní rozsah specifikovaný v tomto návodu.** Nesprávné nabíjení, nebo nabíjení při teplotách mimo specifikovaný rozsah může poškodit akumulátor a zvýšit riziko vzniku požáru.
- 6) Servis**
- a) Servisní práce na nářadí nechte provést kvalifikovanými pracovníky za použití originálních náhradních dílů.** Výsledkem bude trvalá bezpečnost při práci s elektrickým nářadím.
- b) Poškozené akumulátory nikdy neopravujte.** Servis akumulátorů by měl být prováděn pouze výrobcem nebo autorizovaným servisním zástupcem.

VZDUCHOVÝ ROZPRAŠOVAČ - BEZPEČNOSTNÍ POKYNY

- Seznamte se se svým přístrojem.** Přečtěte si a důkladně se seznamte s návodem k použití a řiďte se upozorněními a pokyny na štítcích na přístroji.
- Ke komerčním či průmyslovým účelům nepoužívejte komerční chemikálie.** Používejte pouze spotřebitelské chemikálie pro trávníky a zahradu na bázi vody.
- Do nádržky nelijte horké nebo vařící kapaliny.** Ty by mohly hadici či nádržku narušit nebo poškodit.
- Nepoužívejte pro tento rozprašovač leptavé (zásadité) samoohřevné nebo korozivní (kyselinné) kapaliny.** Ty mohou způsobit korozi

kovových částí nebo narušení hadice či nádržky.

5. Seznamte se se složením chemikálií, které chcete k postříku použít. Přečtěte si materiálové bezpečnostní listy (MSDS) a štítky na obalovém materiálu chemikálií. Dodržujte bezpečnostní pokyny výrobce chemikálií.
6. Nesnažte se toto zařízení modifikovat, ani používat příslušenství, které nebylo pro použití s ním schváleno. Takové úpravy či modifikace představují nesprávné použití přístroje a může v jejich důsledku dojít k vážnému poranění.
7. Hořlavé a nebezpečné materiály nepoužívejte v místech, jejichž bezpečnost není známa.









BEZPEČNOSTNÍ VAROVÁNÍ TÝKAJÍCÍ SE BATERIÍ

- a) **Nepokoušejte se demontovat, rozebírat nebo rozřezávat baterie nebo její články.**
- b) **Neprovádějte zkratování baterie. Neukládejte baterie nahodile v krabicích nebo v zásuvkách, kde by mohlo dojít k jejich vzájemnému zkratování nebo k zkratování způsobenému jinými předměty.** Nemá-li baterie používána, udržujte ji v bezpečné vzdálenosti od sponek na papíry, mincí, klíčů, hřebíků, šroubů nebo jiných malých kovových předmětů, které mohou způsobit propojení kontaktů baterie. Zkratování kontaktů baterie může způsobit popáleniny nebo požár.
- c) **Nevystavujte baterii působení horka nebo ohně. Vyvarujte se skladování baterií na otevřeném slunci.**
- d) **Nevystavujte baterii mechanickým rázům.**
- e) **Dojde-li k úniku kapaliny z baterie, zabraňte tomu, aby se tato kapalina dostala do kontaktu s pokožkou nebo aby zasáhla oči. Dojde-li k takovému kontaktu, zasažené místo omyjte značným množstvím vody a vyhledejte lékařské ošetření.**
- f) **Udržujte baterie čisté a suché.**
- g) **Jsou-li svorky baterie znečištěny, otřete je čistým a suchým hadříkem.**
- h) **Baterie musí být před použitím nabita. Vždy postupujte podle uvedených pokynů a používejte správný postup nabíjení.**
- i) **Nenechávejte baterii nabíjet, nebude-li baterie použita.**
- j) **Po dlouhodobém uložení budete možná muset provést několik cyklů nabíjení a vybíjení, aby baterie dosáhla svého maximálního výkonu.**
- k) **Provádějte nabíjení pouze v nabíječce, která je specifikovaná společností Worx. Nepoužívejte jinou nabíječku, než je nabíječka speciálně dodaná pro použití s tímto zařízením.**
- l) **Nepoužívejte žádnou baterii, která není určena pro použití s tímto zařízením.**
- m) **Ukládejte baterie mimo dosah dětí.**
- n) **Ušchovejte originální dokumentaci k tomuto**

výrobku pro budoucí odkazy.

- o) **Není-li zařízení používáno, vyjměte z něj baterii.**
- p) **Provádějte řádnou likvidaci baterie.**
- q) **V zařízení nekombinujte bateriové články různého data výroby, kapacity, velikosti nebo typu.**
- r) **Baterii uchovávejte dál od mikrovlnných trub a vysokého tlaku.**

SYMBOLY

	Pro snížení nebezpečí vzniku zranění je třeba přečíst si tuto příručku.
	Varování
	Použijte ochranu uší
	Použijte ochranu očí
	Použijte respirátor
	Akumulátory se mohou při nesprávném způsobu likvidace dostat do systému koloběhu vody, což může ohrozit vlastní ekosystém. Dosloužilé akumulátory nelikvidujte jako netříděný komunální odpad.
	Nevystavujte ohni
	Vysloužilé elektrické přístroje nevyhazujte společně s domovním odpadem. Nářadí recyklujte ve sběrnách k tomu účelu zřízených. O možnostech recyklace se informujte na místních úřadech nebo u prodejce.

 <p>Li-Ion</p>	<p>Akumulátor Li-Ion. Tento výrobek byl označen symbolem „tříděný odpad“ pro všechny jednotlivé a složené akumulátory. Proto musí být s ohledem dopadu na životní prostředí po dosloužení recyklován nebo demontován. Akumulátory obsahují nebezpečné látky, proto mohou být nebezpečné pro životní prostředí a lidské zdraví.</p>
	<p>Před výměnou příslušenství zajistíte, aby byla z nářadí vyjmuta baterie.</p>
	<p>Používejte ochranné rukavice</p>

2. SEZNAM KOMPONENTŮ

1.	PÁKA REGULACE ŠÍŘE NÁSTRÍKU
2.	VÍČKO VZDUCHU
3.	NÁDOBA NA TEKUTINU
4.	SPOUŠŤ
5.	KNOFLÍK MNOŽSTVÍ
6.	OTOČNÝ ZÁMEK ZAPNUTÍ A VYPNUTÍ
7.	REGULACE PROUDU VZDUCHU
8.	AKUMULÁTOR*
9.	PLNÍCÍ NÁDOBKKA
10.	DRÁTĚNÝ KARTÁČ
11.	JEHLA NA UVOLŇOVÁNÍ UCPÁNÍ
12.	TRYSKA*
13.	ADAPTÉR NA ZAHRADNÍ HADICI
14.	MATICE VÍČKA VZDUCHU (VIZ OBR. C1).

* Standardní dodávka nemusí obsahovat všechno zobrazené či popsané příslušenství.

3. TECHNICKÉ ÚDAJE

Typové označení WX020 WX020.X (020-označení stroje, zástupce akumulátorových stříkacích pistolí)

	WX020 WX020.X**
Jmenovité napětí	20 V \equiv Max***
Maximální tlak	20 KPa
Viskozita barvy	300 Din-s
Objem sprejované barvy	1000G/min (tryska o průměru 2,6 mm)
Objem nádoby	1000 ml
Hmotnost stroje (Holé nářadí)	0.98 kg

** X = 1-999, A-Z, M1-M9 jsou pouze pro různé zákazníky, mezi těmito modely neexistují žádné změny související s bezpečností.

*** Napětí měřené bez zátěže. Počáteční napětí baterie dosáhne maximálně 20 voltů. Jmenovité napětí je 18 voltů.

Kategorie	Typ	Kapacita
20V Baterie	WA3014	4.0 Ah
20V Nabíječka	WA3880	2.0 A

Doporučujeme zakoupit příslušenství z obchodu, kde se nářadí prodává. Další podrobnosti najdete v balíčku příslušenství. Zaměstnanci obchodu vám mohou pomoci a poradit.

4. INFORMACE TÝKAJÍCÍ SE HLUČNOSTI

Naměřený akustický tlak	L_{pA} : 74,6 dB(A)
Naměřený akustický výkon	L_{WA} : 85,6 dB(A)
K_{pA} & K_{WA}	3 dB(A)

Používejte ochranu sluchu.



5. INFORMACE O VIBRACÍCH

Hodnota vibrací: $a_h = 1,669 \text{ m/s}^2$

Kolisání $K = 1,5 \text{ m/s}^2$

Deklarovaná celková hodnota vibrací a deklarovaná úroveň vytvářeného hluku byly měřeny v souladu se standardními zkušebními postupy a lze je použít při srovnání jednotlivých nářadí mezi sebou.

Deklarovaná celková hodnota vibrací a deklarovaná úroveň vytvářeného hluku mohou být také použity k předběžnému stanovení doby práce s nářadím.

VAROVÁNÍ: Vibrace a hlučnost při aktuálním použití elektrického nářadí se od deklarovaných hodnot mohou lišit v závislosti na způsobu, jakým je nářadí použito, zejména pak na typu zpracovávaného obrobku podle následujících příkladů a na dalších způsobech, jakými je nářadí používáno:

Jak je nářadí používáno a jaké materiály budou řezány nebo vrtány.

Nářadí musí být v dobrém stavu a musí být prováděna jeho řádná údržba.

S nářadím musí být používáno správné příslušenství, a toto příslušenství musí být ostré a v dobrém stavu. Pevnost uchopení rukojeti a zda je použito jakékoliv příslušenství snižující úroveň vibrací a hluku.

Toto nářadí může být použito pouze pro určené účely a podle těchto pokynů.

Není-li toto nářadí používáno odpovídajícím způsobem, může způsobit syndrom nemoci způsobené působením vibrací na ruce a paže obsluhy.

VAROVÁNÍ: Chcete-li být přesní, odhad doby působení vibrací v aktuálních podmínkách při použití tohoto nářadí by měl brát v úvahu také všechny části pracovního cyklu, jako jsou doby, kdy je nářadí vypnuto a kdy je v chodu ve volnoběžných otáčkách, ale ve skutečnosti neprovádí žádnou práci. Doba působení vibrací tak může být během celkové pracovní doby značně zkrácena.

Pomáhá minimalizovat riziko působení vibrací a hluku.

VŽDY používejte ostré sekáče, vrtáky a nože.

Provádějte údržbu tohoto nářadí podle těchto pokynů a zajistěte jeho řádné mazání (je-li to vhodné).

Pokud bude nářadí používáno pravidelně, pak investujte do příslušenství snižujícího úroveň vibrací a hluku.

Vypracujte si svůj plán práce, abyste působení vysokých vibrací tohoto nářadí rozdělili do několika dnů.

6. OVLÁDÁNÍ A FUNKCE

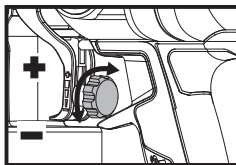

KNOFLÍK MNOŽSTVÍ
Nastavte toku kapaliny otočením knoflíku objemu na spoušti rozprašovače

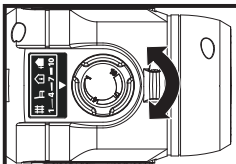

REGULACE PROUDU VZDUCHU
Průtok vzduchu lze nastavit od 1-10 otočením regulace proudu vzduchu.

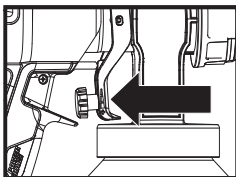

SPOUŠŤ
Zmáčknutím spouště přivedete tekutinu z nádoby do trysky, odkud vytryskne ven.

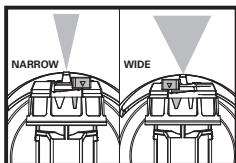

PÁKA REGULACE ŠÍŘE NÁSTRÍKU
Páka pro regulaci šířky rozprašování určuje vzor nástřiku.

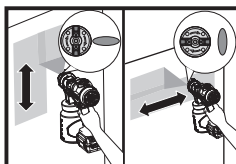

MATICE VÍČKA VZDUCHU
Upravte vzor nástřiku otáčením matice víčka vzduchu.
Horizontální vzor (nástrík „nahoru a dolů“)
Vertikální vzor (nástrík „ze strany na stranu“)

7. ÚČEL POUŽITÍ:

Výmalba interiérů a exteriérů a obarvení a moření ploch, venkovního nábytku, plotů a zdí.

8. NÁVOD NA POUŽITÍ



POZNÁMKA: Předtím než začnete nářadí používat, přečtěte si pečlivě manuál.

SESTAVENÍ A POUŽÍVÁNÍ

PROVÁDĚNÝ ÚKON	OBR.
PŘED ZAHÁJENÍM PRÁCE	
Příprava tekutiny - Tekutinu řádně zamíchejte. - Odšroubujte víko nádoby. - Naplňte nádobu na tekutinu do požadované úrovně poté, co byla tekutina přiměřeně zředěna ****a přecezena.	Viz obr.A1, A2,A3,A4
Soustava turbíny POZNÁMKA: Stiskněte a otočte zámek vypínání/zapínání ve směru hodinových ručiček, abyste uzamkli v zapnutém stavu.	Viz obr. B1
Soustava sacího potrubí - Konec trubice by měl směřovat směrem k přední části trysky, pokud provádíte nástřik směrem dolů - Konec trubice by měl směřovat směrem k zadní části trysky, pokud provádíte nástřik směrem nahoru	Viz obr. B2
Soustava nádoby POZNÁMKA: Ujistěte se, že je nádoba pevně utažena.	Viz obr.B3
Nastavení průtoku tekutiny	
Výběr správné trysky podle druhu práce Použijte šroubovák (není součástí balení) k vyjmutí trysky a vyměňte ji za tu, která odpovídá vaší práci. POZNÁMKA: Čím menší průměr trysky, s tím jemnější prací si poradí.	Viz obr. C1,C2,C3
Nastavení objemu - Otočte knoflíkem objemu na spoušti ve směru hodinových ručiček, aby se objem zvýšil. - Otočte knoflíkem objemu na spoušti proti směru hodinových ručiček, aby se objem snížil.	Viz obr.D1
REGULACE PRŮTOKU VZDUCHU Otočte regulátorem průtoku vzduchu od 1-10 podle vaší práce.	Viz obr.D2
Úprava vzoru nástřiku	

NASTAVENÍ TVARU NÁSTŘIKU

- Horizontální vzor (nástřik „nahoru a dolů“)
- Vertikální vzor (nástřik „ze strany na stranu“)

Viz obr. E

Nastavení šířky nástřiku

- Široký vzor (pro nástřik velkých ploch)
- Úzký vzor (pro nástřik menších ploch, rohů a hran)

Viz obr.F

CHOD

Kontrola stavu nabití baterie

POZNÁMKA: Obr. G1 platí pouze pro akumulátor s indikátorem stavu nabití.

Viz obr.G1

Nabíjení baterie

Viz obr.G2

Vložení baterie

Viz obr.G3

Stiskněte spoušť



TIPY PRO UŽIVATELE

1. Umístěte nástroj 15 až 20 cm od povrchu, který chcete nástřikat, podle zamýšlené velikosti vzoru nástřiku. Nástřik provádějte paralelně s povrchem s plynulými průchody a konzistentní rychlostí.
2. Aplikujte tenkou vrstvu tekutiny při prvním průchodu a nechte ji vyschnout, než budete aplikovat druhou, o trochu silnější vrstvu.
3. Doporučuje se nejdříve částečně zmáčkout spoušť, aby se spustila turbína, než začnete s průchodem.

Viz obr. H

****Toto není nutné u většiny tekutin, pokud použijete trysku s větším průměrem. Při použití trysky menšího průměru může být nutné tekutinu naředit aby bylo dosaženo jemnějšího povrchu. Pokud je nutné naředit tekutinu, použijte plnicí kelímek k naředění dle potřeby (viz Obr. A3).

9. VÝBĚR TRYSKY A TLAKU

Doporučené tlaky nástřiku pro vaši tekutinu naleznete v tabulce.

	Tekutiny					
	Vnitřní moření/ vnitřní a venkovní lakování	Venkovní silné moření	Základní náter	Email	Vnitřní latexové malby	Venkovní latexové malby
Regulace rychlosti	1-5	6-10	6-10	6-10	6-10	6-10
Velkost trysek						
1.5 mm (Bílá)	✓	✓				
1.8 mm (Černá)	✓	✓				
2.2 mm (Červená)			✓	✓	✓	
2.6 mm (Modrá)			✓	✓	✓	✓

10. ČIŠTĚNÍ

Poznámka: Při čištění používejte vhodné čisticí prostředky (teplá mýdlová voda pro tekutiny s příměsí latexu; minerální lihoviny pro kapaliny na bázi oleje).

(1) RYCHLÉ ČIŠTĚNÍ ZAHRADNÍ HADICÍ (POUZE PRO BARVY NA VODNÍ BÁZI) (VIZ OBR. I1, I2, I3)

Vyjměte sadu baterií a nádobu. Připojte adaptér na zahradní hadici k nástroji. Připojte jeden konec zahradní hadice k adaptéru a druhý konec k přívodu vody. Rychlé čištění provedete stisknutím spouště.

(2) ČIŠTĚNÍ ZBYTKŮ BAREV PO POUŽITÍ NEVODOVÝCH BAREV PROPLÁCHNUTÍ ZAŘÍZENÍ (VIZ OBR. J1, J2, J3, J4)

Vyjměte sadu baterií. Pro uvolnění veškerého tlaku, který zůstal v přístroji, uvolněte nádobu otočením o 1/2 otáčky, ale nevyšroubovávejte ji úplně. Stiskněte spoušť, aby tekutina v trysce стекла zpět do nádoby. Odšroubujte nádobu a odstraňte. Vyprázdněte zbývající tekutinu zpět do nádoby s tekutinou. Nalijte malé množství vhodného čisticího prostředku do nádoby. Namontujte nádobu a připojte baterii. Nastříkejte čisticí roztok do bezpečné oblasti. Vyjměte sadu baterií. Řiďte se stejným postupem a uvolněte veškerý tlak.

(3) ČIŠTĚNÍ SACÍ TRUBICE A TRYSKY (VIZ OBR. K1, K2, K3)

Vyjměte sadu baterií. Odšroubujte matici a odstraňte víčko vzduchu a trysku. Pomocí jehly na uvolnění ucpání vyčistěte trysku a drátěným kartáčem vyčistěte sací trubici.

11. ULOŽENÍ

Nářadí skladujte na suchém místě. Větrací otvory motoru udržujte čisté. Všechny ovládací prvky pravidelně čistěte od prachu. Občas můžete přes ventilační otvory vidět jiskry. Je to normální a nepoškozuje to ruční elektrické nářadí.

PRO AKUMULÁTOROVÁ NÁŘADÍ

Rozsah okolních teplot pro použití a skladování nářadí a akumulátoru je 0°C-45°C. Doporučený rozsah okolní teploty pro nabíjecí systém v průběhu nabíjení je 0°C-40°C.

OCHRANA ŽIVOTNÍHO PROSTŘEDÍ



Vysloužilé elektrické přístroje nevyhazujte společně s domovním odpadem. Nářadí recykluje ve sběrnách k tomu účelu zřízených. O možnostech recyklace se informujte na místních úřadech nebo u prodejce.

12. ODSTRAŇOVÁNÍ ZÁVAD

Problém	Příčiny	Řešení
Nízký nebo žádný průtok	<ol style="list-style-type: none">1. Tryska je ucpaná.2. Sací potrubí ucpané3. Nastavený průtok tekutiny je příliš nízký.5. Sací potrubí uvolněné.6. V nádobě nevzniká tlak.7. Tekutina je příliš hustá.	<ol style="list-style-type: none">1. Vyčistěte.2. Vyčistěte.3. Zvyšte nastavení průtoku tekutiny.5. Odstraňte a vyměňte, co nejdříve utáhněte.6. Utáhněte nádobu.7. Nařed'te****.
Tekutina uniká	<ol style="list-style-type: none">1. Tryska je uvolněná.2. Tryska je opotřebovaná.3. Tekutina se hromadí na víčku vzduchu a trysce	<ol style="list-style-type: none">1. Utáhněte.2. Vyměňte3. Vyčistěte.
Vzor nástřiku je příliš hustý, stéká a tvoří boule	<ol style="list-style-type: none">1. Nastavení průtoku tekutiny je příliš vysoké.3. Nanášíte příliš mnoho tekutiny.4. Tryska je ucpaná.6. V nádobě vzniká příliš malý tlak.7. Tekutina je příliš hustá.	<ol style="list-style-type: none">1. Snižte nastavení průtoku tekutiny.3. Upravte průtok tekutiny nebo zrychlete pohyb stříkací pistole.5. Vyměňte.6. Utáhněte nádobu.7. Nařed'te****.
Proud nástřiku pulzuje	<ol style="list-style-type: none">1. Tekutina v nádobě došla.	<ol style="list-style-type: none">1. Doplněte.
Příliš stříká okolo	<ol style="list-style-type: none">1. Pistole je příliš daleko od stříkaného předmětu.	<ol style="list-style-type: none">1. Snižte vzdálenost (15-20 cm je ideální).
Nástřík je velmi tenký a flekatý	<ol style="list-style-type: none">1. Pohybujete stříkací pistolí příliš rychle.2. Nastavený průtok tekutiny je příliš nízký.	<ol style="list-style-type: none">1. Upravte průtok tekutiny nebo zpomalte pohyb stříkací pistole.2. Zvyšte nastavení průtoku tekutiny.

135

13. PROHLÁŠENÍ O SHODĚ

My,
Positec Germany GmbH
Postfach 32 02 16, 50796 Cologne, Germany

Jménem společnosti Positec prohlašujeme, že výrobek
Popis **Akumulátorová stříkací pistole**
Typ **WX020 WX020.X (020-označení stroje, zástupce akumulátorových stříkacích pistolí)**
Funkce **Nástřík barvy**

Splňuje následující směrnice:
2006/42/EC, 2014/30/EU, 2011/65/EU&(EU)2015/863

Splňované normy
EN 62841-1, EN 50580, EN 55014-1, EN 55014-2

Osoba oprávněná uspořádat technický soubor,
Název Marcel Filz
Adresa Positec Germany GmbH
Postfach 32 02 16, 50796 Cologne, Germany

2021/08/04
Allen Ding
Zástupce vrchní konstrukční kanceláře,
Testování & Certifikace
Positec Technology (China) Co., Ltd
18, Dongwang Road, Suzhou Industrial Park, Jiangsu
215123, P.R. China



OBSAH

1. BEZPEČNOSTNÉ POKYNY
2. ZOZNAM SÚČASTÍ
3. TECHNICKÉ ÚDAJE
4. INFORMÁCIE O HLUKU
5. INFORMÁCIE O VIBRÁCIÁCH
6. OVLÁDAČE A FUNKCIE
7. ÚČEL POUŽITIA
8. NÁVOD NA POUŽITIE
9. DÝZA A VOĽBA TLAKU
10. ČISTENIE
11. ULOŽENIE
12. ODSTRÁŇOVANIE PROBLÉMOV
13. VYHLÁSENIE O ZHODE

1. BEZPEČNOSTNÉ POKYNY BEZPEČNOSŤ VÝROBKU VŠEOBECNÉ BEZPEČNOSTNÉ UPOZORNENIA

! **VAROVANIE** Prečítajte si všetky bezpečnostné varovania, pokyny, zoznámte sa s ilustráciami a technickými údajmi dodanými s týmto elektrickým náradím. Nedodržanie akýchkoľvek nižšie uvedených pokynov môže mať za následok úraz elektrickým prúdom, vznik požiaru alebo vážneho úrazu. **Odložte si všetky varovania a inštrukcie pre budúcu potrebu.**

Výraz „elektrické ručné náradie“ vás vo varovaniach odkazuje buď na náradie na elektrický pohon (napájané z elektrickej siete) alebo na akumulátorové náradie (napájané z akumulátora).

1) Bezpečnosť na pracovisku

- Udržujte pracovisko čisté a dobre osvetlené.** Pracovisko plné nepotrebných predmetov alebo slabo osvetlené zvyšuje možnosť úrazu.
- Nepoužívajte elektrické ručné náradie v prostredí náchylnom na explóziu, ako napríklad v prítomnosti horľavých tekutín, plynov alebo prachu.** Elektrické ručné náradie vytvára iskry, ktoré môžu vznietiť prach alebo výparý.
- Udržujte deti a prizerajúcich sa v dostatočnej vzdialenosti pri práci s elektrickým ručným náradím.** Strata pozornosti môže viesť k strate kontroly nad náradím.

2) Bezpečnosť pri práci s elektrinou

- Prípojky elektrického ručného náradia musia byť zhodné so zástrčkami.** Nemodifikujte prípojku žiadnym spôsobom. Nepoužívajte spolu s uzemneným ručným náradím žiadne adaptérové prípojky, ktoré neumožňujú

ochranu uzemnením. Pôvodné prípojky a k nim prislúchajúce zástrčky znižujú riziko úrazu elektrickým prúdom.

- Vyhýbajte sa kontaktu s uzemnenými povrchmi, ako napríklad rúrkami, radiátormi, sporákmi a chladničkami.** Keď je vaše telo spojené s uzemneným predmetom alebo stojí na uzemnenom území, je zvýšené riziko elektrického šoku.
- Nevystavujte ručné náradie dažďu alebo vlhkým podmienkam.** Keď sa voda dostane pod povrch elektrického ručného náradia, je zvýšené riziko elektrického šoku.
- Nezaobchádzajte s káblom prípojky necitlivo. Nikdy si nepríťahujte elektrické ručné náradie k sebe pomocou kábla, neťahajte ho za sebou pomocou kábla a nevytrhávajte kábel zo zástrčky aby ste ručné náradie vyplli.** Nevystavujte kábel vysokým teplotám, oleju, ostrým hranám alebo pohyblivým časťami. Poškodené alebo zamotané káble môžu viesť k zvýšenému riziku elektrického šoku.
- Pri práci s ručným náradím v exteriéri použite predĺžovacie kábel vhodný na použitie v exteriéri.** Použitím kábla vhodného na použitie v exteriéri redukuje riziko vzniku elektrického šoku.
- Pokiaľ je práca s ručným náradím vo vlhkých podmienkach nevyhnutná, použite napájanie chránené ističom typu prúdový chránič (RCD).** Použitie RCD ističa redukuje riziko vzniku elektrického šoku.

3) Osobná bezpečnosť

- Buďte sústredení, sledujte, čo robíte, a pri práci s ručným náradím sa riaďte zdravým rozumom. Nepoužívajte ručné náradie, keď ste unavení alebo pod vplyvom omamných látok, alkoholu alebo liekov.** Moment nepozornosti pri práci s ručným náradím môže viesť k vážnemu osobnému zraneniu.
- Použite osobné ochranné pomôcky. Vždy noste ochranu očí.** Ochranné pomôcky, ako napríklad protiprachová maska, topánky s protišmykovou podrážkou alebo chrániče sluchu použité v príslušných podmienkach pomáhajú redukovat' vážne osobné zranenia.
- Predíd'te neúmyselnému zapnutiu. Uistite sa, že prepínač je vo vypnutej pozícii, pred tým, než zapojíte náradie do elektriny a/alebo k akumulátoru, pri zdvihnutí alebo nosení náradia.** Nosenie náradia s prstom na prepínači alebo aktívneho náradia, ktoré je zapnuté, zvyšuje možnosť úrazu.
- Odstráňte akékoľvek nastavovacie kľúče alebo kľúče na matice a skrutky pred tým, než zapnete ručné náradie.** Nastavovací alebo iný kľúč ponechaný pripevnený na rotujúcej časti ručného náradia môže spôsobiť osobný úraz.
- Neprečeňte sa. Udržujte si stabilitu a pevnú zem pod nohami za každých podmienok.** Umožňuje vám to lepšiu kontrolu nad ručným náradím v neočakávaných situáciách.
- Oblečte sa náležite. Nenoste voľné oblečenie alebo šperky.** Svoje vlasy a voľné oblečenie

držte mimo dosahu pohyblivých častí. Volné oblečenie, šperky alebo dlhé vlasy sa môžu do pohyblivých častí zachytiť.

- g) Pokiaľ sú zariadenia nastavené na spojenie so zariadeniami na zachytávanie a extrakciu prachu, uistite sa, že sú náležite využitá a pripojené. Použitím zberača prachu redukuje rizika spojené s prachom.**
- h) Nedovoľte, aby ste vďaka skúsenostiam získaným častým používaním elektrického náradia prestali dodržiavať základy bezpečného použitia. Neopatrny úkon môže spôsobiť vážny úraz v priebehu zlomu sekundy.**
- 4) Použitie a údržba ručného náradia**
- a) Nepreťažujte ručné náradie. Použite správne ručné náradie na danú činnosť. Správne ručné náradie spraví prácu lepšie a v medziach, na ktoré bolo navrhnuté.**
- b) Nepoužívajte ručné náradie, pokiaľ sa prepínač neprepína medzi zapnutím a vypnutím. Akékoľvek ručné náradie, ktoré nie je kontrolovateľné prepínačom, je nebezpečné a musí byť opravené.**
- c) Pred akýmkoľvek nastavením, výmenou náradia alebo uskladnením elektrického náradia vytiahnite sieťovú zástrčku zo zásuvky alebo, ak to bude možné, vytiahnite akumulátor. Takéto preventívne bezpečnostné opatrenia redukovú riziko náhodného zapnutia ručného náradia.**
- d) Keď ručné náradie nepoužívate, skladujte ho mimo dosahu detí a nedovoľte osobám, ktoré nemajú skúsenosti s prácou s ručným náradím alebo neboli oboznámené s týmto inštrukciami, dotýkať sa náradia. Ručné náradie je nebezpečné v rukách netrénovanej osoby.**
- e) Vykonaвайте pravidelnú údržbu elektrického náradia a príslušenstva. Skontrolujte chybné pripojenia alebo spojenia pohyblivých častí, zlomené časti alebo iné okolnosti, ktoré by mohli ovplyvniť funkčnosť ručného náradia. Pri poškodení musí byť pred použitím najprv elektrické ručné náradie opravené. Mnoho úrazov vzniká preto, že je elektrické ručné náradie zle udržiavané.**
- f) Udržujte rezacie nástroje ostré a čisté. Náležite udržiavané rezacie nástroje s ostrými rezacími hranami sú menej náchylné na „zaseknutie“ a sú ľahšie ovládateľné.**
- g) Používajte elektrické náradie v súlade týmito pokynmi, berte pritom do úvahy pracovné podmienky a druh vykonávanej práce. Ak sa elektrické náradie použije na iné účely, než na čo je určené, môže dochádzať k nebezpečným situáciám.**
- h) Rukoväte a povrchy držiadiel udržujte suché, čisté, bez mazív a tukov. Smykľavé rukoväte a držiadla neumožňujú bezpečnú manipuláciu a obsluhu náradia v neočakávaných situáciách.**
- 5) Používanie a starostlivosť o batériové elektrické náradie**
- a) Nabíjajte iba nabíjačkou určenou výrobcom. Nabíjačka, ktorá je vhodná na jeden typ bloku batérií, môže pri použití s iným typom batérií spôsobiť požiar.**

- b) Elektrické náradie používajte iba s určeným typom bloku batérií. Použitie akéhokoľvek iného typu batérií môže zvýšiť riziko zranenia a požiaru.**
- c) Ak sa blok batérií nepoužíva, neukladajte ho do blízkosti iných kovových predmetov, ako sú sponky na papier, mince, kľúče, kince, skrutky alebo iné drobné kovové predmety, ktoré by mohli skratovať kontakty. Skratovanie kontaktov batérie môže viesť k popáleninám alebo vzniku požiaru.**
- d) Pri nesprávnom používaní môže z batérie vystreknúť kvapalina; vyhýbajte sa styku s ňou. Ak dôjde k styku kvapaliny s pokožkou, opláchnite zasiahnuté miesto vodou. Ak sa kvapalina dostane do očí, ihneď vyhľadajte lekársku pomoc. Kvapalina, ktorá unikla z batérie, môže spôsobiť podráždenie a poleptanie.**
- e) Akumulátor alebo náradie, ktoré je poškodené alebo upravené, nepoužívajte. Poškodené alebo upravené akumulátory môžu mať nepredvídateľné chovanie s následkom požiaru, explózie alebo s nebezpečenstvom úrazu.**
- f) Akumulátor alebo náradie nevyhadzujte do ohňa alebo ho nevystavujte nadmerným teplotám. Pri vhození do ohňa alebo vystavení teplote nad 130 °C môže dôjsť k explózii.**
- g) Dodržiavajte všetky pokyny pre nabíjanie a akumulátor alebo náradie nenabíjajte mimo teplotný rozsah špecifikovaný v tomto návode. Nesprávne nabíjanie alebo nabíjanie pri teplotách mimo špecifikovaný rozsah môže poškodiť akumulátor a zvýšiť riziko požiaru.**
- 6) Servis**
- a) Servisné práce na náradí nechajte vykonať kvalifikovaných pracovníkov s použitím originálnych náhradných dielov. Výsledkom bude trvalá bezpečnosť pri práci s elektrickým náradím.**
- b) Poškodené akumulátory nikdy neopravujte. Servis akumulátorov by mal byť prevedený iba výrobcom alebo autorizovaným servisným zástupcom.**

BEZPEČNOSTNÉ VÝSTRAHY TÝKAJÚCE SA STRIEKACEJ PIŠTOLE

- 1. Oboznámte sa so svojim rozprašovačom. Prečítajte si návod na obsluhu tohto nástroja, aby ste porozumeli jeho prevádzkovaniu, a dodržiavajte výstrahy a pokyny na štítkoch, ktoré sú na ňom nalepené.**
- 2. Nepoužívajte chemikálie komerčnej triedy ani chemikálie na komerčné alebo priemyselné účely. Používajte len vodu riediteľné chemikálie spotrebiteľskej triedy na starostlivosť o trávniky a záhradu.**
- 3. Do zásobníka nelejte horúce ani vriace kvapaliny. Môžu oslabiť alebo poškodiť hadicu alebo zásobník.**

20 V Aku pištol' na striekanie farby bezkefková

SK

4. **V tomto rozprašovači nepoužívajte žieravé (alkalické) samočinné sa zahrievajúce alebo žieravé (kyslé) kvapaliny.** Mohli by spôsobiť korodovanie kovových dielov alebo oslabenie zásobníka a hadice.
5. **Pred striekaním chemikálie sa oboznámte s jej obsahom.** Prečítajte si všetky karty bezpečnostných údajov (MSDS) a štítky na nádobe, ktoré sú dodané spolu s príslušnou chemikáliou. Dodržiavajte bezpečnostné pokyny výrobcu chemikálie.
6. **Tento výrobok sa nepokúšajte upravovať ani vytvárať prídavné zariadenia, ktoré nie sú odporúčané na použitie s týmto výrobkom.** Akékoľvek takéto zmena alebo úprava sa považuje za zlé zachádzanie, čo môže mať za následok nebezpečný stav vedúci k možnému ťažkému zraneniu osôb.
7. **Na miestach so známym nebezpečenstvom nestriekajte horľavý ani žiadny iný materiál.**







ktorá je špecifikovaná spoločnosťou Worx. **Nepoužívajte inú nabíjačku, než je nabíjačka špeciálne dodaná na použitie s týmto zariadením**

- l) Nepoužívajte žiadnu batériu, ktorá nie je určená na použitie s týmto zariadením.**
- m) Ukladajte batérie mimo dosahu detí.**
- n) Uschovajte originálnu dokumentáciu k tomuto výrobku na budúce odkazy.**
- o) Ak sa zariadenie nepoužíva, vyberte z neho batériu.**
- p) Vykonávajte riadnu likvidáciu batérie.**
- q) V zariadení nekombinujte batérové články rôzneho dátumu výroby, kapacity, veľkosti alebo typu.**
- r) Batériu uchovávajte d'alej od mikrovlnných rúr a zariadení pod vysokým tlakom.**

BEZPEČNOSTNÉ VAROVANIA TÝKAJÚCE SA BATÉRIÍ

- a) **Nepokúšajte sa demontovať, rozoberať alebo rozrezávať batérie alebo jej články.**
- b) **Batériu neskratujte. Neukladajte batérie náhodne v škatuliach alebo v zásuvkách, kde by mohlo dôjsť k ich vzájomnému skratovaniu alebo k skratovaniu spôsobenému inými predmetmi.** Ak sa batéria nepoužíva, udržujte ju v bezpečnej vzdialenosti od sponiek na papieri, minci, kľúčov, klínov, skrutiiek alebo iných malých kovových predmetov, ktoré môžu spôsobiť prepojenie kontaktov batérie. Skratovanie kontaktov batérie môže spôsobiť popáleniny alebo požiar.
- c) **Nevystavujte batériu pôsobeniu tepla alebo ohňa. Vyvarujte sa skladovania batérií na otvorenom slnku.**
- d) **Nevystavujte batériu mechanickým rázom.**
- e) **Ak dôjde k úniku kvapaliny z batérie, zabráňte tomu, aby sa táto kvapalina dostala do kontaktu s pokožkou alebo aby zasiahla oči. Ak dôjde k takému kontaktu, zasiahnuté miesto umyte značným množstvom vody a vyhľadajte lekárske ošetrovanie.**
- f) **Udržujte batérie čisté a suché.**
- g) **Ak sú svorky batérie znečistené, utrite ich čistou a suchou handričkou.**
- h) **Batéria musí byť pred použitím nabitá. Vždy postupujte podľa uvedených pokynov a používajte správny postup nabíjania.**
- i) **Nenechávajte batériu nabíjať, ak nebude batéria použitá.**
- j) **Po dlhodobom uložení budete možno musieť vykonať niekoľko cyklov nabíjania a vybíjania, aby batéria dosiahla svoj maximálny výkon.**
- k) **Vykonávajte nabíjanie iba v nabíjačke,**

SYMBOLY

	S cieľom znížiť nebezpečenstvo vzniku zranenia je potrebné prečítať si túto príručku.
	Varovanie
	Použite ochranu uší
	Použite ochranu očí
	Použite respirátor
	Akumulátory sa môžu pri nesprávnom spôsobe likvidácie dostať do systému kolobehu vody, čo môže ohroziť vlastný ekosystém. Doslúžile akumulátory nelikvidujte ako zmesový komunálny odpad.
	Nevystavujte ohňu

	Elektrické výrobky sa nesmú likvidovať spolu s domácim odpadom. Recyklujte v zberných miestach na tento účel zriadených. O možnosti recyklácie sa informujte na miestnych úradoch alebo u predajcu.
	Akumulátor Li-Ion. Tento výrobok bol označený symbolom "triedený odpad" pre všetky jednotlivé a zložené akumulátory. Preto musí byť s ohľadom vplyvu na životné prostredie po doslúžení recyklovaný alebo demontovaný. Akumulátory obsahujú nebezpečné látky, preto môžu byť nebezpečné pre životné prostredie a ľudské zdravie.
	Pred výmenou príslušenstva zaistite, aby bola z náradia vybratá batéria.
	Noste ochranné rukavice

2.ZOZNAM SÚČASTÍ

1. PÁČKA ŠÍRKY ROZSTREKU
2. VZDUCHOVÝ UZÁVER
3. ZÁSOBNÍK KVAPALINY
4. SPÚŠŤ
5. TLAČIDLO OBJEMU
6. OTOČNÝ VOLIČ UZAMKNUTIA
7. REGULÁCIA TOKU VZDUCHU
8. JEDNOTKA BATÉRIE *
9. PLNIACI POHÁR
10. DRÔTENA KEFA
11. PREPCHÁVACIA IHLA
12. DÝZA*

13. ADAPTÉR ZÁHRADNEJ HADICE

14. VÝČNELOK VZDUCHOVÉHO UZÁVERU (POZRI OBR. C1)

* Standardne dodávané príslušenstvo neobsahuje všetky vyobrazené alebo popísané položky.

3.TECHNICKÉ ÚDAJE

Typové označenie WX020 WX020.X (020 označenie zariadenia, zástupca akumulátorovej pištole na striekanie farby)

	WX020 WX020.X**
Menovité napätie	20 V \approx Max***
Maximálny tlak	20 KPa
Viskozita farby	300 Din-s
Objem farby v spreji	1 000 g/min (dýza 2,6 mm)
Objem nádoby	1000 ml
Hmotnosť (Holé náradie)	0.98 kg

** X = 1-999, A-Z, M1-M9 sú len pre rôznych zákazníkov, medzi týmito modelmi nie sú žiadne zmeny týkajúce sa bezpečnosti.

***Napätie merané bez prevádzkového zaťaženia.

Počiatkové nabitie batérie dosahuje maximálne 20Voltov. Nominálne napätie je 18Voltov.

Kategória	Typ	Kapacita
20V Batéria	WA3014	4.0 Ah
20V nabíjačka	WA3880	2.0 A

Odporúčame, aby ste si kupovali príslušenstvo z obchodu, kde sa nástroje predávajú. Ďalšie podrobnosti nájdete v balíku príslušenstva. Personál obchodu vám môže pomôcť a poradiť vám.

4. INFORMÁCIE O HLUKU

Nameraný akustický tlak	L_{PA} : 74,6 dB(A)
Nameraný akustický výkon	L_{WA} : 85,6 dB(A)
K_{PA} & K_{WA}	3 dB(A)

20 V Aku pištoľ na striekanie farby bezkefková

SK



5. INFORMÁCIE O VIBRÁCIÁCH

Hodnota vibrácií: $a_h = 1,669 \text{ m/s}^2$

Nepresnosť $K = 1,5 \text{ m/s}^2$

Deklarovaná celková hodnota vibrácií a deklarovaná úroveň vytváraného hluku boli merané v súlade so štandardnými skúšobnými postupmi a môžete ich použiť na vzájomné porovnanie jednotlivých náradí. Deklarovaná celková hodnota vibrácií a deklarovaná úroveň vytváraného hluku môžu byť tiež použité na predbežné stanovenie doby práce s náradím.

VAROVANIE: Vibrácie a hlučnosť pri aktuálnom použití elektrického náradia sa od deklarováných môžu líšiť v závislosti od spôsobu, akým je náradie používané, a hlavne od typu spracovávaného obrobku podľa nasledujúcich príkladov a ďalších spôsobov, akými je náradie používané:

Ako sa náradie používa a aké materiály sa budú rezať alebo vrtáť.

Náradie musí byť v dobrom stave a musí byť vykonávaná jeho riadna údržba.

S náradím sa musí používať správne príslušenstvo, a toto príslušenstvo musí byť ostré a v dobrom stave. Pevnosť uchopenia rukoväti a či je použité akékoľvek príslušenstvo znižujúce úroveň vibrácií a hluku.

Toto náradie môže byť použité iba na určené účely a podľa týchto pokynov.

Ak sa toto náradie nepoužíva zodpovedajúcim spôsobom, môže spôsobiť syndróm choroby spôsobenej pôsobením vibrácií na ruky a paže obsluhy.

VAROVANIE: Ak chcete byť presní, odhad času pôsobenia vibrácií v aktuálnych podmienkach pri použití tohto náradia by mal brať do úvahy taktiež všetky časti pracovného cyklu, ako sú časy, kedy je náradie vypnuté a kedy je v chode vo voľnobežných otáčkach, ale v skutočnosti nevykonáva žiadnu prácu. Čas pôsobenia vibrácií tak môže byť v rámci celkového pracovného času značne skrátený. Pomáha minimalizovať riziko pôsobenia vibrácií a hluku.

VŽDY používajte ostré sekáče, vrtáky a nože. Vykonávajte údržbu tohto náradia podľa týchto pokynov a zaistíte jeho riadne mazanie (ak je to vhodné).

Ak bude náradie používané pravidelne, potom investujte do príslušenstva znižujúceho úroveň

vibrácií a hluku.

Vypracujte si svoj plán práce, aby ste pôsobenie vysokých vibrácií tohto náradia rozdelili do niekoľkých dní.

6. OVLÁDAČE A FUNKCIE

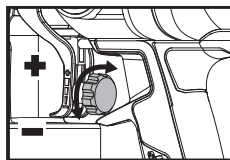

TLAČIDLO OBJEMU

Otočením tlačidla objemu na spúšti rozstrekovača nastavte tok kvapaliny.

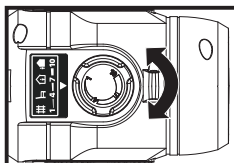

REGULÁCIA TOKU VZDUCHU

Otočením ovládača prúdu vzduchu môžete nastaviť tok vzduchu na hodnotu 1 až 10.

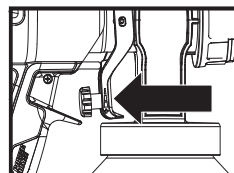

SPUŠŤ

Aby sa postreková kvapalina dostala zo zäsobníka na kvapalinu do zostavy dýzy, z ktorej sa rozstrekuje, potiahnite spúšť.

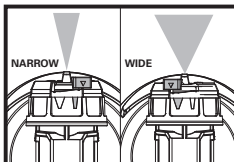

PÁČKA ŠÍRKY ROZSTREKU

Páčka šírky rozstrekovej dýzy určuje šírku rozstrekovaného prúdu.

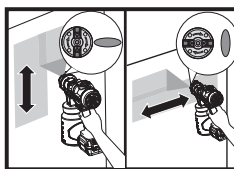

VÝČNELOK VZDUCHOVÉHO UZÁVERU

Tvar rozstrekovaného prúdu nastavíte otočením výčnelkov vzduchového uzáveru. Vodorovný tvar (pohyb rozstrekovania „hore a dole“) Zvislý tvar (pohyb rozstrekovania „zo strany na stranu“)

7. ÚČEL POUŽITIA

Maľovanie v interiéri a exteriéri, natieranie palúb, vonkajšieho nábytku, plotov a stien

8. NÁVOD NA POUŽITIE

POZNÁMKA: Pred tým, ako náradie použijete, prečítajte si návod na použitie.

MONTÁŽ A OBSLUHA

VYKONÁVANÝ ÚKON	OBRÁZOK
PRED ZAČATÍM PRÁCE	
Príprava kvapaliny – Dôkladne zamiešajte rozstrekovanú kvapalinu. – Odskrutkujte zásobník. – Po vhodnom zriadení**** a precedení naplňte zásobník na kvapalinu na požadovanú úroveň.	Pozrite si obr.A1, A2,A3,A4
Montáž turbíny UPOZORNENIE: Na uzamknutie počas činnosti stlačte a otočte otočný volič zapnutia/vypnutia uzamknutia doprava..	Pozrite si obr. B1
Montáž sacej trubice – Koniec hadičky musí smerovať k prednej časti dýzy, ak chcete striekať nadol. – Koniec hadičky musí smerovať k zadnej časti dýzy, ak chcete striekať nahor.	Pozrite si obr.B2
Montáž zásobníka UPOZORNENIE: Uistite sa, že je zásobník pevne utiahnutý.	Pozrite si obr.B3
Nastavenie toku kvapaliny	
Výber správnej dýzy podľa práce Použitím skrutkovača (nie je súčasťou dodávky) demontujte dýzu a vymeňte ju za správnu dýzu podľa vašej práce. UPOZORNENIE: Čím je priemer dýzy menší, tým jemnejšiu prácu umožňuje.	Pozrite si obr. C1,C2,C3
Nastavenie objemu – Na zvýšenie objemu otočte tlačidlo objemu na spúšti doprava. – Na zníženie objemu otočte tlačidlo objemu na spúšti doľava.	Pozrite si obr.D1
Nastavenie toku vzduchu V závislosti od práce otočte ovládač toku vzduchu na hodnotu 1 až 10.	Pozrite si obr.D2
Nastavenie tvaru rozstrekovaného prúdu	

Nastavenie tvaru prúdu

- Vodorovný tvar (pohyb rozstrekovania „hore a dole“)
- Zvislý tvar (pohyb rozstrekovania „zo strany na stranu“)

Pozrite si obr.E

Nastavenie šírky prúdu

- Široký tvar (na striekanie veľkých povrchov)
- Úzky tvar (na striekanie malých plôch, rohov a hrán)

Pozrite si obr.F

PREVÁDZKA

Kontrola stavu nabitia batérie

POZNÁMKA: Obr. G1 platí len pre akumulátor s indikátorom stavu nabitia.

Pozrite si obr.G1

Nabíjanie batérie

Pozrite si obr.G2

Nasadenie batérie

Pozrite si obr.G3

Stlačte spúšť



TIPY PRE POUŽÍVATEĽA

1. V závislosti od želanej veľkosti tvaru rozstrekovaného prúdu umiestnite nástroj 15 cm až 20 cm od striekaného povrchu. Striekajte rovnoobežne s povrchom jemnými pohybmi stáloú rýchlosťou.
2. Pri prvom nástreku aplikujte tenkú vrstvu kvapaliny a nechajte ju zaschnúť pred aplikovaním druhej, trochu hrubšej vrstvy.
3. Odporúčame stlačiť spúšť najskôr len čiastočne, aby sa turbína spustila skôr, ako dôjde k rozstrekku.

Pozrite si obr.H

****U väčšiny kvapalín to nie je potrebné, ak sa používajú s dýzou v väčšom priemerom. Pri použití s dýzou s menším priemerom môže byť potrebné zriadenie, aby sa dosiahol jemnejší konečný náter. Aby ste v prípade potreby riedenia mohli upraviť želané nastavenie, použite plniaci pohár (pozri obr. A3).

9. DÝZA A VOĽBA TLAKU

Tlak striekania odporúčaný pre vašu kvapalinu nájdete v tabuľke.

	Kvapaliny					
	Interiérové lazúry/ interiérové a exteriérové bezfarebné laky	Exteriérové lazúry s obsahom sušiny	Základné nátery	Emaily	Interiérové latexové farby	Exteriérové latexové farby
Ovládanie rýchlosti	1-5	6-10	6-10	6-10	6-10	6-10
Veľkosť dýzy						
1.5 mm(biela)	✓	✓				
1.8 mm(čierna)	✓	✓				
2.2 mm (červená)			✓	✓	✓	
2.6 mm(modrá)			✓	✓	✓	✓

10. ČISTENIE

Upozornenie: Na čistenie používajte vhodné čistiace roztoky (teplá mydlová voda na latexové kvapaliny, technický benzín na kvapaliny na báze oleja).

(1) RÝCHLE ČISTENIE ZÁHRADNOU HADICOU (LEN NA VODOVÉ FARBY) (POZRI OBR. 11, 12, 13)

Vyberte batériový blok a zásobník. Primontujte adaptér záhradnej hadice k nástroju. Pripojte jeden koniec záhradnej hadice k adaptéru a druhý koniec k výpustu. Na spustenie rýchleho čistenia stlačte spúšť.

(2) ČISTENIE ZVÝŠKOV FARIEB PO POUŽITÍ NEVODOVÝCH FARIEB

PREPLÁCHNUTIE JEDNOTKY (POZRI OBR. J1, J2, J3, J4)

Vyberte batériový blok. Na uvoľnenie zbytkového tlaku v nástroji uvoľnite zásobník otočením o polovicu otáčky, úplne ho však neodstráňte.

Potiahnite spúšť tak, aby kvapalina vo vnútri dýzy stiekla späť do zásobníka. Odskrutkujte zásobník a odstráňte ho. Vyprázdňte zvyšnú kvapalinu späť do nádoby na kvapalinu. Nalejte malé množstvo vhodného čistiaceho roztoku do zásobníka.

Zmontujte zásobník a nainštalujte batériový blok. Vystriekajte čistiaci roztok do bezpečnej oblasti. Vyberte batériový blok. Na uvoľnenie tlaku postupujte podľa rovnakých pokynov.

(3) ČISTENIE SACEJ HADIČKY A DÝZY (POZRI OBR.. K1, K2, K3)

Vyberte batériový blok. Odskrutkujte maticu a odstráňte vzduchový uzáver a dýzu. Na čistenie dýzy použite prepchávajúcu ihlu a na čistenie sacej hadičky

drôtenú kefu.

11. ULOŽENIE

Vytrite ho suchou handrou. Nástroje ukladajte na suchom mieste. Vetracie otvory motora udržiavajte čisté. Ovládacie prvky zbavujte prachu. Cez vetracie štrbiny občas možno vidieť iskrenie komutátora. Je to normálny stav a nepoškodzuje to vaše nástroje.

PRE AKUMULÁTOROVÉ NÁRADIE

Rozsah okolitých teplôt pre použitie a skladovanie náradia a akumulátora je 0°C - 45°C.

Odporúčaný rozsah okolitej teploty pre nabíjací systém v priebehu nabíjania je 0°C - 40°C.

OCHRANA ŽIVOTNÉHO PROSTREDIA



Elektrické výrobky sa nesmú likvidovať spolu s domácim odpadom. Recyklujte v zberných miestach na tento účel zriadených. O možnosti recyklácie sa informujte na miestnych úradoch alebo u predajcu.

12. ODSTRANOVANIE PROBLÉMOV

Problém	Príčiny	Riešenia
Malý alebo žiadny prúd kvapaliny	<ol style="list-style-type: none"> Dýza je upchatá. Sacia hadica je upchatá. Nastavenie toku kvapaliny je príliš nízke. Sacia hadica je uvoľnená. V zásobníku sa nevytvára žiadny tlak. Rozstrekovaná kvapalina je príliš hustá. 	<ol style="list-style-type: none"> Vyčistite. Vyčistite. Zvýšte nastavenie toku kvapaliny. Odstráňte a vymeňte čo najtesnejšie. Utiahnite zásobník. Riedka****.
Kvapalina vyteká.	<ol style="list-style-type: none"> Dýza je uvoľnená. Dýza je opotrebovaná. Na vzduchovom uzávere a dýze sa hromadí kvapalina. 	<ol style="list-style-type: none"> Utiahnite. Vymeňte. Vyčistite.
Tvar rozstrekovaného prúdu je príliš mohutný, tvoria sa nerovnosti.	<ol style="list-style-type: none"> Tok kvapaliny je nastavený príliš vysoký. Aplikuje sa príliš veľa kvapaliny. Dýza je upchatá. V zásobníku sa vytvára príliš nízký tlak. Rozstrekovaná kvapalina je príliš hustá. 	<ol style="list-style-type: none"> Znížte nastavenie toku kvapaliny. Upravte tok kvapaliny alebo zvýšte pohyb striekacej pištole. Zmeňte. Utiahnite zásobník. Riedka****.
Prúd rozstrelu pulzuje.	<ol style="list-style-type: none"> Kvapalina v zásobníku vyteká. 	<ol style="list-style-type: none"> Doplnite.
Nadmerné prestriekanie	<ol style="list-style-type: none"> Pištoľ je príliš ďaleko od striekaného predmetu. 	<ol style="list-style-type: none"> Zmenšite vzdialenosť (ideálne 15 – 20 cm).
Tvar je veľmi jemný a škvŕnitý	<ol style="list-style-type: none"> Pohybujete striekacou pištoľou príliš rýchlo. Nastavenie toku kvapaliny je príliš nízke. 	<ol style="list-style-type: none"> Upravte tok kvapaliny alebo spomalte pohyb striekacej pištole. Zvýšte nastavenie toku kvapaliny.

143

13. VYHLÁSENIE O ZHODE

My,
Positec Germany GmbH
Postfach 32 02 16, 50796 Cologne, Germany

V mene spoločnosti Positec vyhlasujeme, že produkt
Popis **Batériou napájaná pištoľ na striekanie farby**

Typ **WX020 WX020.X (020 označenie zariadenia, zástupca akumulátorovej pištole na striekanie farby)**

Funkcia **striekajúca farba**

zodpovedá nasledujúcim smerniciam:
2006/42/EC, 2014/30/EU, 2011/65/EU&(EU)2015/863

Štandardy zodpovedajú normám:
EN 62841-1, EN 50580, EN 55014-1, EN 55014-2

Osoba oprávnená za zostavenie technického súboru:

Názov Marcel Filz
Adresa Positec Germany GmbH
Postfach 32 02 16, 50796 Cologne, Germany



2021/08/04
Allen Ding
Zástupca vrchnej konštrukčnej kancelárie,
Testovanie & Certifikácia
Positec Technology (China) Co., Ltd
18, Dongwang Road, Suzhou Industrial Park,
Jiangsu 215123, P.R. China

20 V Aku pištoľ na striekanie farby bezkefková

SK

KAZALO VSEBINE

1. VARNOSTNA NAVODILA
2. SESTAVNI DELI
3. TEHNIČNI PODATKI
4. PODATKI O HRUPU
5. PODATKI O VIBRACIJAH
6. KRMILJENJE IN FUNKCIJE
7. NAMEN UPORABE
8. NAVODILA ZA UPORABO
9. NASTAVEK IN IZBIRA TLAKA
10. ČIŠČENJE
11. SHRANJEVANJE
12. ODPRAVLJANJE NAPAK
13. IZJAVA O SKLADNOSTI

1. VARNOSTNA NAVODILA VARNOST IZDELKA SPLOŠNA VARNOSTNA OPOZORILA

144

! **OPOZORILO** Pred uporabo orodja, pozorno preberite vsa varnostna opozorila, navodila, preglejte ilustracije ter preverite tehnične podatke orodja. Neupoštevanje opozoril in navodil lahko privede do električnega udara in/ali resnih poškodb.

Vsa opozorila in napotila shranite, ker jih boste v prihodnje še potrebovali.

Pojem „električno orodje“, ki se pojavlja v nadaljnjem besedilu, se nanaša na električna orodja z električnim pogonom (z električnim kablom) in na akumulatorska električna orodja (brez električnega kabla).

1) Varnost na delovnem mestu

- a) Delovno področje naj bo vedno čisto in dobro osvetljeno.** Nered in neosvetljena delovna področja lahko povzročijo nezgode.
- b) Ne uporabljajte električnega orodja v okolju, kjer lahko pride do eksploziji oziroma tam, kjer se nahajajo vnetljive tekočine, plini ali prah.** Električna orodja povzročajo iskrenje, zaradi katerega se lahko prah ali para vnameta.
- c) Prosimo, da med uporabo električnega orodja ne dovolite otrokom ali drugim osebam, da bi se Vam približali.** Odvračanje Vaše pozornosti drugam lahko povzroči izgubo kontrole nad napravo.

2) Električna varnost

- a) Priključni vtikač električnega orodja se**

mora prilegati vtičnici. Spreminjanje vtikača na kakršenkoli način ni dovoljeno. Pri ozemljenih električnih orodjih ne uporabljajte vtikačev z adapterji.

Nespremenjeni vtikači in ustrezne vtičnice zmanjšujejo tveganje električnega udara.

- b) Ozemljajte se telesnemu stiku z ozemljenimi površinami kot so na primer cevi, grelci, štedilniki in hladilniki.** Tveganje električnega udara je večje, če je Vaše telo ozemljeno.
- c) Prosimo, da napravo zavarujete pred dežjem ali vlago.** Vdor vode v električno orodje povečuje tveganje električnega udara.
- d) Ne uporabljajte kabla za nošenje ali obešanje električnega orodja in ne vlecite za kabel, če želite vtikač izvleči iz vtičnice. Kabel zavarujte pred vročino, oljem, ostrimi robovi ali premikajočimi se deli naprave.** Poškodovani ali zapleteni kabli povečujejo tveganje električnega udara.
- e) Kadar uporabljate električno orodje zunaj, uporabljajte samo kabelske podaljške, ki so primerni za delo na prostem.** Uporaba kabelskega podaljška, ki jê primeren za delo na prostem, zmanjšuje tveganje električnega udara.
- f) Če je uporaba električnega orodja v vlažnem okolju neizogibna, uporabljajte stikalo za zaščito pred kvarnim tokom.** Uporaba zaščitnega stikala zmanjšuje tveganje električnega udara.

3) Osebna varnost

- a) Bodite pozorni, pazite kaj delate ter se dela z električnim orodjem lotite z razumom. Ne uporabljajte električnega orodja, če ste utrujeni oziroma če ste pod vplivom mamil, alkohola ali zdravil.** Trenutek nepazljivosti med uporabo električnega orodja je lahko vzrok za resne telesne poškodbe.
- b) Uporabljajte osebno zaščitno opremo in vedno nosite zaščitna očala.** Nošenje osebne zaščitne opreme, na primer maske proti prahu, nedrsečih zaščitnih čevljev, varnostne čelade ali zaščitnih glušnikov, kar je odvisno od vrste in načina uporabe električnega orodja, zmanjšuje tveganje telesnih poškodb.
- c) Zogibajte se nenamernemu zagonu. Pred priključitvijo električnega orodja na električno omrežje in/ali na akumulator in pred dviganjem ali nošenjem se prepričajte, če je električno orodje izklopljeno.** Prenašanje naprave s prstom na stikalu ali priključitev vklopljenega električnega orodja na električno omrežje je lahko vzrok za nezgode.
- d) Pred vklapljanjem električnega orodja odstranite nastavitvena orodja ali izvijače.** Orodje ali ključ, ki se nahaja v vrtečem se delu naprave, lahko povzroči telesne poškodbe.
- e) Izogibajte se nenormalni telesni drži. Poskrbite za trdno stojišče in za stalno**

ravnotežje. Tako boste v nepričakovanih situacijah električno orodje lahko bolje nadzorovali.

- f) Nosite primerna oblačila. Ne nosite ohlapnih oblačil in nakita. Poskrbite, da se med delovanjem električnega orodja vaši lasje, oblačila in rokavice, ne bodo ujeli med premikajoče se dele.** Premikajoči se deli orodja lahko zagrabijo ohlapno oblačilo, dolge lase ali nakit.
- g) Če ima električno orodje predvideno namestitev enot za odsesavanje prahu ali zbiranje delcev, poskrbite, da bodo te tudi pravilno nameščene in uporabljene.** Če uporabljate enoto za zbiranje delcev, obstaja manjša nevarnost nesreč zaradi prahu.
- h) Upošteвайте, da boste s pogosto uporabo orodja, z njim postali zelo domači, zaradi česar bi lahko ravnali ravnodušno, ter spregledali varnostna pravila za uporabo orodja.** Nepremišljeno ravnanje lahko že v trenutku nepazljivosti, povzroči resne poškodbe.
- 4) Skrbna uporaba in ravnanje z električnimi orodji**
- a) Ne preobremenjujte naprave.** Pri delu uporabljajte električna orodja, ki so za to delo namenjena. Z ustreznim električnim orodjem boste v navedenem zmogljivostnem področju delali bolje in varneje.
- b) Ne uporabljajte električnega orodja s pokvarjenim stikalom.** Električno orodje, ki se ne da več vklopiti ali izklopiti, je nevarno in ga je potrebno popraviti.
- c) Pred vsakršnimi prilagoditvami, nastavitvami, menjavanjem priključkov ali shranjevanjem, morate električno orodje izklopiti iz napajanja ali iz njega odstraniti akumulator.** Ta previdnostni ukrep preprečuje nenamerni zagon električnega orodja.
- d) Električna orodja, ki jih ne uporabljate, shranjujte izven dosega otrok. Osebam, ki naprave ne poznajo ali niso prebrale teh navodil za uporabo, naprave ne dovolite uporabljati.** Električna orodja so nevarna, če jih uporabljajo neizkušene osebe.
- e) Električna orodja in pripomočke redno vzdržujte. Nadzirajte brezhibno delovanje premičnih delov orodja, ki se ne smejo zatikati. Če so ti deli zlomljeni ali poškodovani do te mere, da ovirajo delovanje električnega orodja, jih je potrebno pred uporabo orodja popraviti. Slabo vzdrževana električna orodja so vzrok za mnoge nezgode.**
- f) Rezalna orodja vzdržujte tako, da bodo vedno ostra in čista. Skrbno negovana rezalna orodja z ostrimi robovi se manj zatikajo in so lažje vodljiva.**
- g) Električna orodja, pribor, vsadna orodja in podobno uporabljajte ustrezno tem navodilom. Pri tem upoštevajte delovne pogoje in dejavnost, ki jo boste opravljali.** Uporaba električnih orodij v namene, ki so drugačni od predpisanih, lahko privede do nevarnih situacij.
- h) Poskrbite, da bodo ročaji in ostale prijemalne površine, vedno suhi, čisti in brez ostankov olj ali masti. Če pride do nepredvidenih situacij, vam splozki ročaji in prijemalne površine ne zagotavljajo varnega rokovanja in nadzora nad orodjem.**
- 5) Skrbno ravnanje in uporaba akumulatorskih orodij**
- a) Akumulatorske baterije polnite samo v polnilnikih, ki jih priporoča proizvajalec.** Polnilnik, ki je namenjen določeni vrsti akumulatorskih baterij, se lahko vname, če ga boste uporabljali skupaj z drugačnimi akumulatorskimi baterijami.
- b) V električnih orodjih uporabljajte le akumulatorske baterije, ki so zanje predvidene.** Uporaba drugih akumulatorskih baterij lahko povzroči telesne poškodbe ali požar.
- c) Akumulatorska baterija, katere ne uporabljate, ne sme priti v stik s pisarniškiimi sponkami, kovanci, žebliji, vijaki in drugimi manjšimi kovinskimi predmeti, ki bi lahko povzročili premostitev kontaktov.** Kratek stik med akumulatorskimi kontakti lahko ima za posledico opekline ali požar.
- d) V primeru napačne uporabe lahko iz akumulatorske baterije izteče tekočina. Izogibajte se kontaktu z njo. Pri naključnem kontaktu s kožo spirajte z vodo.** Če pride tekočina v oko, dodatno poiščite tudi zdravniško pomoč. Iztekajoča akumulatorska tekočina lahko povzroči draženje kože ali opekline.
- e) Ne uporabljajte poškodovanih ali prilagojenih akumulatorskih baterij oz. orodij.** Poškodovane ali prilagojene akumulatorske baterije ali prilagojene akumulatorske baterije se lahko nepredvidljivo obnašajo, kar lahko povzroči požar, eksplozijo ali tveganje za poškodbe.
- f) Akumulatorske baterije ali orodja ne izpostavljajte ognju previsoki temperaturi. Izpostavljenost ognju ali previsoki temperaturi.** Izpostavljenost ognju ali vročini nad 130oC lahko povzroči eksplozijo.
- g) Upošteвайте navodila za polnjenje in ne polnite akumulatorske baterije ali orodja pri temperaturi, ki je izven območja, navedenega v navodilih.** Če orodje polnite na nepravilen način ali pri temperaturah, ki so izven določenega območja, lahko pride do poškodb akumulatorske baterije, kar poveča tveganje za požar.
- 6) Servisiranje**
- a) Vaše električno orodje naj popravlja le**

kvalificirano strokovno osebje, ki uporablja originalne nadomestne dele. Tako bo zagotovljena predpisana varna uporaba orodja.

- b) Nikoli ne servisirajte poškodovanih akumulatorjev.** Poškodovane akumulatorje lahko servisira le proizvajalec ali pooblaščen servisier.

VARNOSTNA OPOZORILA ZA ZRAČNO KRTAČO









- 1. Poznajste svoj pršilnik.** Preberite in razumite uporabniški priročnik ter upoštevajte opozorila in nalepke z navodili, pritrjene na orodje.
- 2. Ne uporabljajte kemikalij komercialne kakovosti ali kemikalij za komercialne ali industrijske namene.** Uporabljajte samo kemikalije za trate in vrt na vodni osnovi za zasebno uporabo.
- 3. V rezervoar ne vlivajte vročih ali vrelih tekočin.** Ti lahko oslabijo ali poškodujejo gibko cev ali rezervoar.
- 4. V tem pršilniku ne uporabljajte jedkih (alkalnih) samogrelnih ali korozivnih (kisljih) tekočin.** Te lahko razjedajo kovinske dele ali oslabijo rezervoar in gibko cev.
- 5. Poznajste vsebino kemikalije, ki jo pršite.** Preberite vse varnostne liste (MSDS) in nalepke na posodah, ki so priložene kemikaliji. Upoštevajte varnostna navodila proizvajalca kemikalij.
- 6. Ne poskušajte spreminjati tega izdelka ali ustvarjati dodatne opreme, ki ni priporočljiva za uporabo s tem izdelkom.** Vsaka takšna sprememba je zloraba in lahko povzroči nevarno stanje, ki vodi do resnih telesnih poškodb.
- 7. Ne pršite vnetljivih materialov in materialov, pri katerih nevarnost ni znana.**

- d) Akumulatorja ne izpostavljajte mehanskim udarcem.**
- e) Če opazite, da akumulator pušča, pazite, da tekočina ne bo prišla v stik z očmi.** Če akumulatorska tekočina vseeno pride v stik z očmi, izperite prizadeto območje z obilo vode in poiščite zdravniško pomoč.
- f) Akumulator shranjujte na čistem in suhem mestu.**
- g) Če se akumulator zamaže, ga takoj očistite s čisto in suho krpo.**
- h) Akumulator morate pred uporabo napolniti.** Pri polnjenju akumulatorja vedno upoštevajte predpisana navodila in postopke.
- i) Če akumulatorja ne polnite, ga odstranite iz polnilca.**
- j) Po daljšem obdobju skladiščenja, boste za doseg maksimalne zmogljivosti akumulatorja verjetno morali slednjega nekajkrat napolniti in izprazniti.**
- k) Za polnjenje uporabljajte le polnilce, ki jih je predpisal Worx.** Nikoli ne uporabljajte polnilcev, ki niso posebej namenjeni za polnjenje vašega akumulatorja.
- l) Nikoli ne uporabljajte polnilcev, ki niso posebej zasnovani za polnjenje vašega akumulatorja.**
- m) Akumulatorje shranjujte izven dosega otrok.**
- n) Za podrobnosti, si oglejte gradivo, ki je bilo priloženo akumulatorju.**
- o) Če orodja ne uporabljate, iz njega odstranite akumulator.**
- p) Akumulatorje odlagajte skladno s predpisi.**
- q) V napravi ne uporabljajte celic različnih proizvajalcev, zmogljivosti, velikosti ali tipa.**
- r) Baterije držite stran od mikrovalov in visokega tlaka.**

VARNOSTNA OPOZORILA ZA AKUMULATOR

- a) Ne razstavljajte, odpirajte ali odstranjujte celic akumulatorja.**
- b) Pazite, da ne povzročite kratkega stika med kontaktoma akumulatorja.** Akumulatorjev nikoli ne shranjujte v škatli ali predalu, kjer bi lahko prišlo do kratkega stika zaradi stika kontaktov s prevodnimi predmeti. Kadar akumulator ni nameščen v orodju, ga hranite proč od drugih kovinskih predmetov, kot so sponke za papir, kovanci, ključji, žebliji, vijaki ali drugi drobni kovinski predmeti, ki bi lahko omogočili stik med kontaktoma. Če pride do stika med kontaktoma akumulatorja, to lahko povzroči požar.
- c) Akumulatorja ne izpostavljajte vročini ali ognju.** Poskrbite, da ne bo izpostavljen neposredni sončni svetlobi.

SIMBOLI

	Zaradi zmanjševanja nevarnosti poškodb, se temeljito seznanite z navodili za uporabo
	Opozorilo
	Uporabljajte zaščito za ušesa
	Uporabljajte zaščito za oči.
	Nosite zaščitno masko za prah
	Če se baterije nepravilno odlaga, lahko vstopijo v vodni cikel, kar pa je lahko nevarno za ekosistem. Odpadnih baterij ne odlagajte v nesortirane komulane odpadke
	Prepovedano sežiganje.
	Odpadnih električnih naprav ne smete zavreči skupaj z ostalimi gospodinjstskimi odpadki. Dostavite jih na mesto za ločeno zbiranje odpadkov. Glede podrobnosti, se posvetujte z lokalno službo za ravnanje z odpadki.
	Baterije Li-Ion Ta izdelek je označen s simbolom, ki se nanaša na 'ločeno zbiranje' za vse baterijske napajalnike in baterijski napajalnik. Nato bodo reciklirane ali razstavljene, da se zmanjša škodljiv vpliv na okolje. Baterijski napajalniki vsebujejo nevarne snovi in so zato lahko nevarni za okolje in za zdravje ljudi.

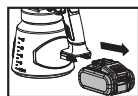

Poskrbite, da boste pred menjavanjem dodatkov odstranili akumulator.



Nosite zaščitne rokavice

2. SESTAVNI DELI

1. **ROČICA ZA ŠIRINO PRŠENJA**
2. **ZRAČNA KAPICA**
3. **POSODA ZA TEKOČINO**
4. **SPROŽILEC**
5. **GUMB ZA KOLIČINO**
6. **VRTLJIVI GUMB ZA ZAKLEPANJE/ODKLEPANJE**
7. **REGULATOR PRETOKA ZRAKA**
8. **AKUMULATOR ***
9. **POLNILNA POSODICA**
10. **ŽIČNA KRTAČA**
11. **IGLA ZA ODMAŠEVANJE**
12. **NASTAVEK***
13. **ADAPTER ZA VRTNO GIBKO CEV**
14. **UŠESCE ZRAČNE KAPICE (GLEJTE SL. C1)**

* Pri standardni dobavi niso vključeni vsi prikazani dodatki.

3. TEHNIČNI PODATKI

Oznaka tipa WX020 WX020.X
(020—oznaka stroja, predstavlja baterijski
razpršilnik barve)

	WX020 WX020.X**
Napetost	20 V \approx Max***
Največji tlak	20 KPa
Viskoznost barve	300 Din-s
Volumen barve v razpršilu	1000 g/min(šoba 2,6mm)
Prostornina posode	1000 ml
Teža strojčka	0.98 kg

** X = 1-999, A-Z, M1-M9 so samo za različne kupce, med temi modeli ni nobenih varnostnih sprememb.

*** Napetost je bila izmerjena brez obremenitve. Začetna napetost akumulatorja doseže maksimum 20 V. Običajna napetost je 18 V.

Kategorija	Vtipkajte	Zmogljivost
20V akumulator	WA3014	4.0 Ah
20V polnilnik	WA3880	2.0 A

Priporočamo, da pribor kupite v trgovini, kjer se orodje prodaja. Za več podrobnosti glejte paket dodatne opreme. Osebe trgovine vam lahko pomagata in svetujeta.

4. PODATKI O HRUPU

Vrednotena raven zvočnega tlaka L_{PA} : 74,6 dB(A)

Vrednotena raven zvočne moči L_{WA} : 85,6 dB(A)

K_{PA} & K_{WA} 3 dB(A)

Uporabljajte zaščito za ušesa.



5. PODATKI O VIBRACIJAH

Vrednost emisije vibracij: $a_n = 1,669 \text{ m/s}^2$

Nezanesljivost meritve $K = 1,5 \text{ m/s}^2$

Deklarirana skupna raven vibracij ter deklarirana vrednost emisij hrupa, sta bili izmerjeni skladno s standardno testno metodo in služita primerjavi orodij med seboj.

Deklarirano skupno raven vibracij ter deklarirano vrednost emisij hrupa, lahko uporabljate tudi kot osnovo za ocenjevanje izpostavljenosti.

⚠ OPOZORILO: Dejanski vrednosti emisij vibracij ter hrupa med uporabo orodja, se lahko razlikujeta od navedenih, kajti nanju vpliva tudi način uporabe orodja ter vrsta obdelovanca, predvsem pa naslednje okoliščine:
Način uporabe orodja in materiali, ki jih lahko obdelujete.

Ali je orodje v dobrem stanju in ustrezno vzdrževano. Ali uporabljate ustrezeni dodatek in njegova brezhibnost.

Čvrstost oprijema ročajev in morebitna uporaba dodatkov za zmanjševanje vibracij.

Uporaba orodja za predviden namen, skladen s temi navodili.

Če orodja ne uporabljate pravilno, lahko povzroči vibracijski sindrom zapestja in rok.

⚠ OPOZORILO: Če želimo resnično natančno oceniti raven izpostavljenosti v dejanskih okoliščinah, moramo upoštevati tudi vse faze delovnega procesa, tudi število vklopov in izklopov strojčka ter čas, ko deluje v prostem teku in neobremenjeno. To lahko znatno zmanjša raven izpostavljenosti tekom celotnega delovnega procesa.

Pomoči pri zmanjševanju tveganja pri izpostavljenosti vibracijam in hrupu.

VEDNO uporabljajte le ostre pripomočke.

Orodje vzdržujte skladno s temi navodili in poskrbite, da bo dobro namazano (kjer je potrebno).

Če boste orodje uporabljali redno, potem investirajte v dodatke za zmanjševanje vibracij in hrupa.

Delo si organizirajte tako, da boste opravila z visoko ravnjo vibracij izvajali v več fazah, tekom nekaj dni.

6. KRMILJENJE IN FUNKCIJE

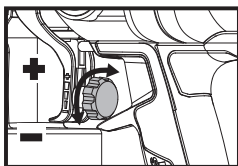

GUMB ZA KOLIČINO

Pretok tekočine nastavite tako, da zavrtite gumb za količino na sprožilcu razpršilca

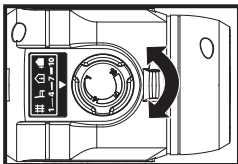

REGULATOR PRETOKA ZRAKA

Pretok zraka lahko nastavite od 1 do 10 z obračanjem regulatorja pretoka zraka.

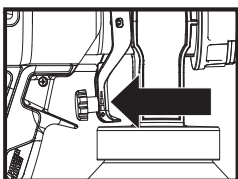

SPROŽILEC

Pritisnite sprožilec, da razpršilno tekočino iz posode za tekočino pripeljete do sklopa nastavka, kjer je razpršena.

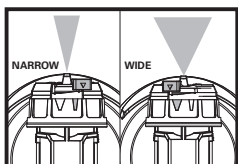

ROČICA ZA ŠIRINO PRŠENJA

Ročica za širino pršenja določa širino vzorca pršenja.

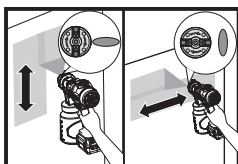

UŠESCE ZRAČNE KAPICE

Vzorec razpršila prilagodite tako, da obračate ušesce zračne kapice. Vodoravni vzorec (gibanje pršenja »navzgor in navzdol«) Navpični vzorec (gibanje pršenja »z ene strani na drugo«)

7. NAMEN UPORABE:

Notranje in zunanje barvanje in pleskanje krovov, zunanega pohištva, ograj in sten

8. NAVODILA ZA UPORABO



OPOMBA: Preden začnete uporabljati strojček, si pozorno preberite navodila.

SESTAVLJANJE IN NAČIN UPORABE

OPRAVILO	SLIKA
PRED ZAČETKOM UPORABE	
Tekoči pripravek - Škopilno tekočino temeljito premešajte. - Odvijte posodo. - Ko je tekočina primerno razredčena**** in precejena, napolnite posodo za tekočino do zelene ravni.	Glejte sl. A1, A2,A3,A4
Sestava turbine OPOMBA: Pritisnite in obrnite vrtljivi gumb za zaklepanje/odklepanje v smeri urnega kazalca, da se med delovanjem zaklene.	Glejte sl. B1
Sestavljanje sesalne cevi - Če pršite navzdol, mora biti konec cevi obrnjen proti sprednjemu delu nastavka - Če pršite navzgor, mora biti konec cevi obrnjen proti zadnjemu delu nastavka	Glejte sl.B2
Sestavljanje posode OPOMBA: Poskrbite, da je posoda dobro zategnjena.	Glejte sl.B3
Nastavitev pretoka tekočine	
Izbira pravega nastavka glede na vaše delo Z izvijačem (ni priložen) odstranite nastavek in ga zamenjajte s primernim za vaše delo. OPOMBA: Manjši kot je premer nastavka, bolj prefinjeno delo lahko opravi.	Glejte sl.C1,C2,C3
Nastavitev količine - Obrnite gumb za količino na sprožilcu v smeri urnega kazalca, da povečate količino. - Obrnite gumb za količino na sprožilcu v nasprotni smeri urnega kazalca, da zmanjšate količino.	Glejte sl. D1
Nastavitev pretoka zraka Glede na vaše delo obrnite regulator pretoka zraka od 1 do 10.	Glejte sl. D2
Nastavitev vzorca pršenja	

Nastavitev oblike pršenja - Vodoravni vzorec (gibanje pršenja »navzgor in navzdol«) - Navpični vzorec (gibanje pršenja »z ene strani na drugo«)	Glejte sl. E
Nastavitev širine pršenja -Širok vzorec (za pršenje velikih površin) -Ozek vzorec (za pršenje manjših območij, kotov in robov)	Glejte sl.F
DELOVANJE	
Preverjanje stanja napoljenosti akumulatorja OPOMBA: Slika G1 se nanaša le na akumulatorje z indikatorsko lučko.	Glejte sl.G1
Polnjenje akumulatorja	Glejte sl.G2
Nameščanje Akumulatorja	Glejte sl.G3

Pritisnite sprožilec



NASVETI ZA UPORABNIKA

1. Orodje namestite od petnajst (15) do dvajset (20) centimetrov od škropilne površine, odvisno od zelene velikosti vzorca pršenja. Pršite vzoredno s površino z gladkimi potezami in enakomerno hitrostjo.
2. Na prvi nanos nanesite tanko plast tekočine in pustite, da se posuši, preden nanesete drugi, nekoliko debelejši sloj.
3. Priporočljivo je, da najprej delno pritisnete sprožilec, da zaženete turbino, preden se naredi prehod pršenja.

Glejte sl. H

****Za večino tekočin ni potrebno, če se uporablja z nastavkom večjega premera. Za uporabo z nastavkom manjšega premera bo morda potrebno tanjšanje, da se doseže bolj fin zaključek. Če je potrebno redčenje, uporabite polnilno posodico za prilagoditev po potrebi (glejte sliko A3).

9. NASTAVEK IN IZBIRA TLAKA

Glejte tabelo za priporočeni tlak pršenja za vašo tekočino.

	Tekočine					
	Notranje lazure/notranji in zunanji brezbarvni sloji	Zunanje trde lazure	Temeljni premazi	Emajli	Notranje lateksne barve	Zunanje lateksne barve
Nadzor hitrosti	1-5	6-10	6-10	6-10	6-10	6-10
Velikost nastavkov						
1.5 mm (bela)	✓	✓				
1.8 mm (črna)	✓	✓				
2.2 mm (rdeča)			✓	✓	✓	
2.6 mm (modra)			✓	✓	✓	✓

10. ČIŠČENJE

Opomba: Pri čiščenju uporabljajte ustrezne čistilne raztopine (topla milnica za lateksne tekočine; mineralne špirti za tekočine na oljni osnovi).

(1) HITRO ČIŠČENJE Z VRTNO GIBKO CEVJO (SAMO ZA VODNO BARVO) (GLEJTE SL. I1, I2, I3)

Odstranite baterijo in posodo. Na orodje priključite adapter za vrtno gibko cev. En konec vrtno gibke cevi priključite na adapter, drugega pa na pipo. Pritisnite sprožilec za hitro čiščenje.

(2) ČIŠČENJE BARVNIH OSTANKOV PO UPORABI NEVODNIH BARV

SPLAKOVANJE ENOTE (GLEJTE SL. J1, J2, J3, J4)

Odstranite baterijo. Za izpust preostalega tlaka, sprostite posodo za 1/2 obrata, vendar je ne odstranite v celoti.

Pritisnite sprožilec, da tekočina v nastavku odteče nazaj v posodo. Odvijte posodo in jo odstranite. Preostalo tekočino izpraznite nazaj v vedro za tekočino. V posodo nalijte majhno količino ustrezne čistilne raztopine. Sestavite posodo in namestite baterijo. Čistilno raztopino razpršite v varno mesto. Odstranite baterijo. Upošteвайте ista navodila za izpuščanje tlaka.

(3) ČIŠČENJE SESALNE CEVKE IN NASTAVKA (GLEJTE SL. K1, K2, K3)

Odstranite baterijo. Odvijte matico ter odstranite zračno kapico in nastavek. Z iglo za odmaševanje očistite nastavek, z žično krtačo pa očistite sesalno cevko.

11. SHRANJEVANJE

Strojček vedno shranjujte na suhem mestu. Poskrbite, da bodo prezračevalne odprtine čiste. Vsi elementi krmiljenja morajo biti čisti, brez prahu. Med uporabo strojčka boste skozi prezračevalne reže lahko opazili iskrenje. To je običajno in ne bo poškodovalo strojčka.

ZA AKUMULATORSKA ORODJA

Območje temperature okolice za uporabo in shranjevanje orodja ter akumulatorja je 0°C - 45°C. Priporočeno območje temperature okolice pri polnjenju je 0°C - 40°C.

VAROVANJE OKOLJA



Odpadnih električnih naprav ne smete zavreči skupaj z ostalimi gospodinjstskimi odpadki.

■ Dostavite jih na mesto za ločeno zbiranje odpadkov. Glede podrobnosti, se posvetujte z lokalno službo za ravnanje z odpadki.

12. ODPRAVLJANJE NAPAK

Težava	Vzroki	Rešitve
Majhen pretok tekočine ali brez pretoka	<ol style="list-style-type: none">1. Nastavek je zamašen.2. Sesalna cev je zamašena.3. Pretok tekočine je prenizek.5. Sesalna cev je zrahljana.6. V posodi se ne tvori tlak.7. Pršilna tekočina je pregosta.	<ol style="list-style-type: none">1. Očistite.2. Očistite.3. Povečajte nastavitev pretoka tekočine.5. Odstranite in zamenjajte čim tesneje.6. Privijte posodo.7. Razredčite****.
Tekočina pušča	<ol style="list-style-type: none">1. Nastavek je zrahljan.2. Nastavek je obrabljen.3. Nabiranje tekočine na zračni kapici in nastavku	<ol style="list-style-type: none">1. Privijte.2. Zamenjajte.3. Očistite.
Vzorec pršenja je pregost, teče in se poveša	<ol style="list-style-type: none">1. Pretok tekočine je previsok.3. Prevelika uporaba tekočine.4. Šoba je zamašena.6. V posodi se tvori premalo tlaka.7. Pršilna tekočina je pregosta.	<ol style="list-style-type: none">1. Zmanjšajte nastavitev pretoka tekočine.3. Prilagodite pretok tekočine ali povečajte gibanje pršilne pištole.5. Zamenjajte.6. Privijte posodo.7. Razredčite****.
Curek pršenja utripa	<ol style="list-style-type: none">1. Tekočina v posodi izteka.	<ol style="list-style-type: none">1. Napolnite.
Prekomerno razprševanje	<ol style="list-style-type: none">1. Pištola je predaleč od predmeta pršenja.	<ol style="list-style-type: none">1. Zmanjšajte razdaljo (idealno 15–20 cm).
Vzorec je zelo rahel in pikčast	<ol style="list-style-type: none">1. Prehitro premikate pršilno pištolo.2. Nastavitev pretoka tekočine je prenizka.	<ol style="list-style-type: none">1. Prilagodite pretok tekočine ali zmanjšajte premikanje pršilne pištole.2. Povečajte nastavitev pretoka tekočine.

152

13. IZJAVA O SKLADNOSTI

Mi,
Positec Germany GmbH
Postfach 32 02 16, 50796 Cologne, Germany

V imenu družbe Positec izjavljamo, da je izdelek
Opis izdelka **Baterijski brezkrtačni razpršilnik barve**

Vrsta izdelka **WX020 WX020.X**
(020—oznaka stroja, predstavlja baterijski razpršilnik barve)

Namen uporabe **pršenje barve**

skladen z naslednjimi direktivami,
2006/42/EC, 2014/30/EU, 2011/65/EU&(EU)2015/863

in izpolnjuje naslednje standarde:
EN 62841-1, EN 50580, EN 55014-1, EN 55014-2

Oseba, ki je pooblaščen za skladnost tehnične dokumentacije,

Ime Marcel Filz
Naslov Positec Germany GmbH
Postfach 32 02 16, 50796 Cologne, Germany



2021/08/04
Allen Ding
Namestnik načelnika inženir, Testiranje in certificiranje
Positec Technology (China) Co., Ltd
18, Dongwang Road, Suzhou Industrial Park,
Jiangsu 215123, P.R. China

WORX
you've got the power

www.worx.com

Copyright © 2021, Positec. All Rights Reserved.
AR01605601

20V Akumulatorski razpršilnik barve brez ščetk

SL