

# WORX

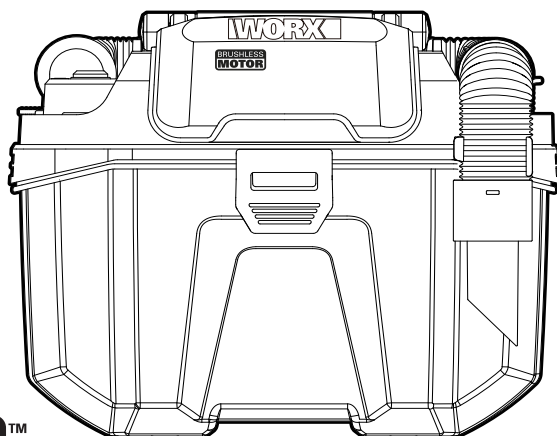

**BRUSHLESS**<sup>TM</sup>  
**MOTOR**

<b>20V Cordless Wet/Dry Vacuum Cleaner</b>	<b>EN</b>	<b>P08</b>
<b>20V Akku-Nass-/Trockensauger</b>	<b>D</b>	<b>P13</b>
<b>Aspirateur humide/sec sans fil 20 V</b>	<b>F</b>	<b>P19</b>
<b>Aspirapolvere liquidi/materiali solidi Senza filo 20V</b>	<b>I</b>	<b>P25</b>
<b>Aspiradora sin cable en mojado/seco 20 V</b>	<b>ES</b>	<b>P31</b>
<b>Aspirador de resíduos secos e húmidos sem fio de 20V</b>	<b>PT</b>	<b>P37</b>
<b>20V Accu stof-/waterzuiger</b>	<b>NL</b>	<b>P43</b>
<b>20V trådløs våd/tørstøvsuger</b>	<b>DK</b>	<b>P49</b>
<b>20 V Trådløs vann/støvsuger</b>	<b>NOR</b>	<b>P55</b>
<b>20V sladdlös våt / torr dammsugare</b>	<b>SV</b>	<b>P60</b>
<b>20 V odkurzacz akumulatorowy na mokro/sucho</b>	<b>PL</b>	<b>P66</b>
<b>Ασύρματη ηλεκτρική σκούπα υγρού/ξηρού καθαρισμού 20V</b>	<b>GR</b>	<b>P72</b>
<b>20V-os akkumulátoros nedves/száraz porszívó</b>	<b>HU</b>	<b>P77</b>
<b>Aspirator portabil cu aspirare umedă/uscată de 20 V</b>	<b>RO</b>	<b>P84</b>
<b>20V aku vysavač na mokré/suché vysávání</b>	<b>CZ</b>	<b>P90</b>
<b>20 V akumulátorový vysávač na mokré a suché vysávanie</b>	<b>SK</b>	<b>P96</b>
<b>Akumulatorski sesalnik za mokro/sucho sesanje 20 V</b>	<b>SL</b>	<b>P102</b>

**WX031 WX031.X**

<b>Original instructions</b>	<b>EN</b>
<b>Originalbetriebsanleitung</b>	<b>D</b>
<b>Notice originale</b>	<b>F</b>
<b>Istruzioni originali</b>	<b>I</b>
<b>Manual original</b>	<b>ES</b>
<b>Manual original</b>	<b>PT</b>
<b>Oorspronkelijke gebruiksaanwijzing</b>	<b>NL</b>
<b>Original brugsanvisning</b>	<b>DK</b>
<b>Opprinnelige Instruksjonene</b>	<b>NOR</b>
<b>Bruksanvisning i original</b>	<b>SV</b>
<b>Instrukcja oryginalna</b>	<b>PL</b>
<b>ΠΡΩΤΟΤΥΠΟ ΟΔΗΓΙΩΝ ΧΡΗΣΗΣ</b>	<b>GR</b>
<b>Eredeti használati utasítás</b>	<b>HU</b>
<b>Instrucțiuni originale</b>	<b>RO</b>
<b>Původní návod k používání</b>	<b>CZ</b>
<b>Pôvodný návod na použitie</b>	<b>SK</b>
<b>Izvirna navodila</b>	<b>SL</b>

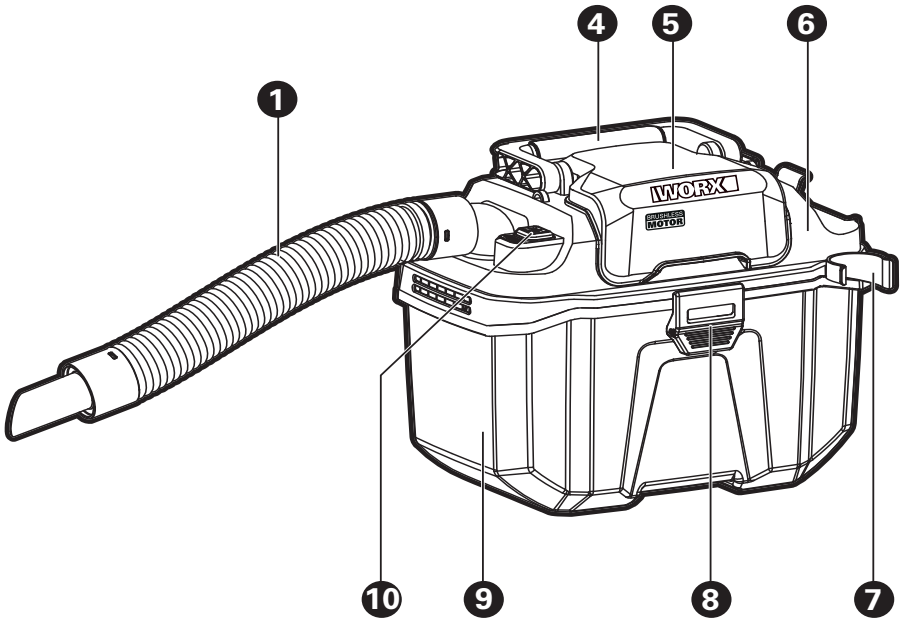
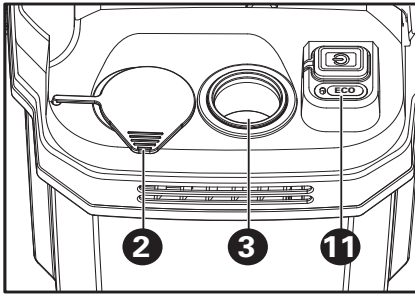

12



13



14

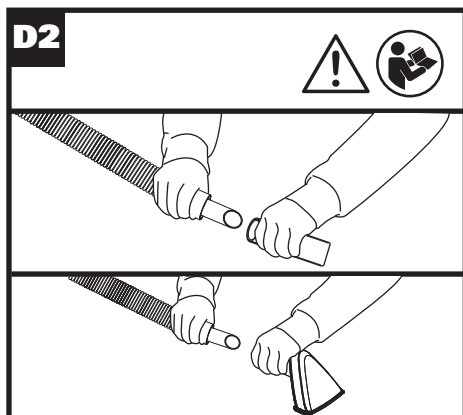
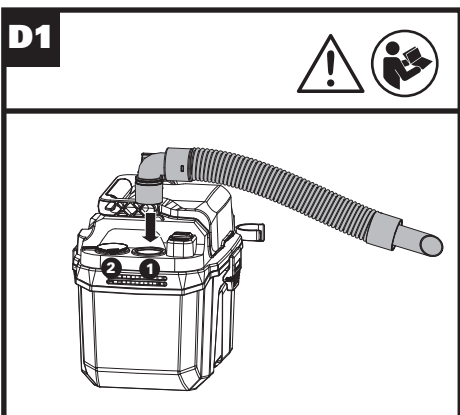
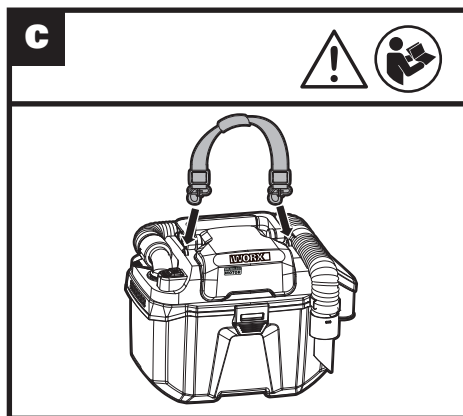
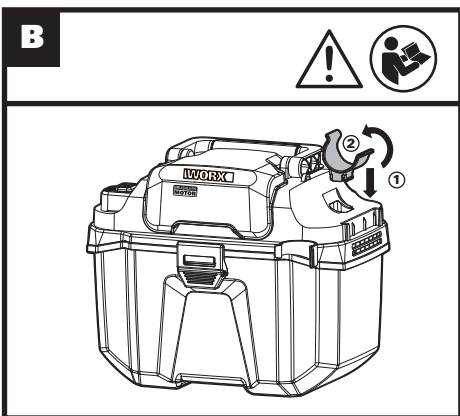
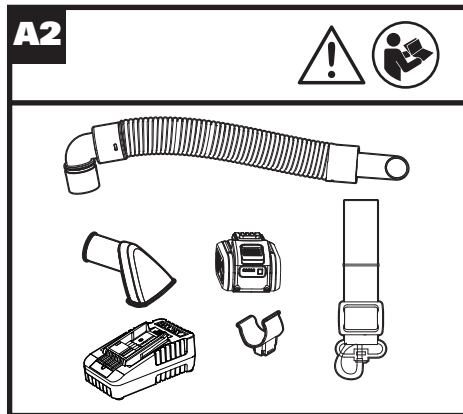

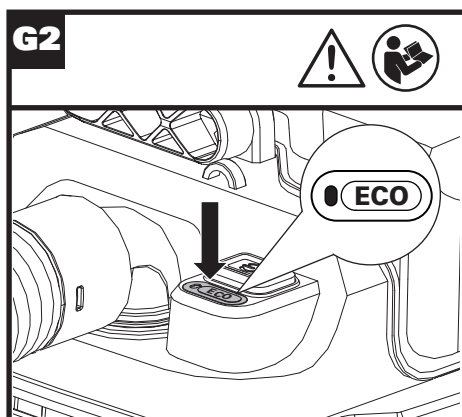
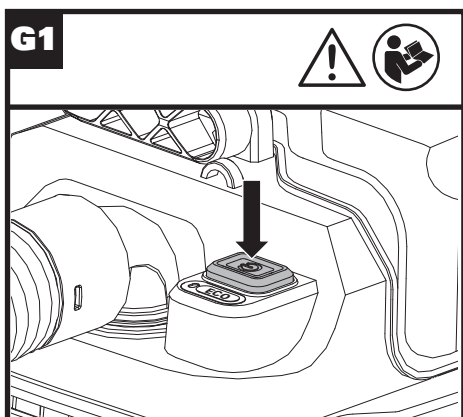
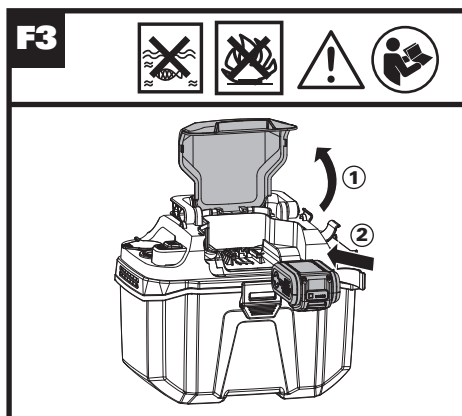
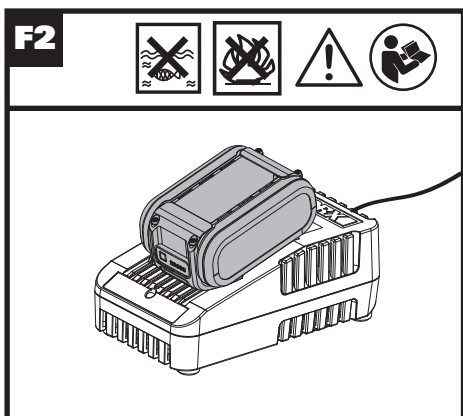
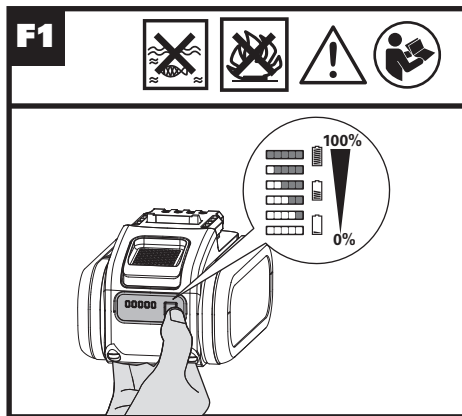
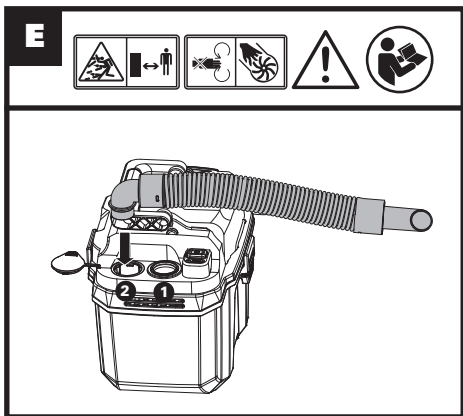

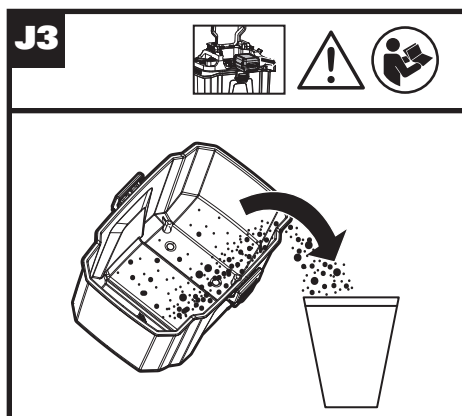
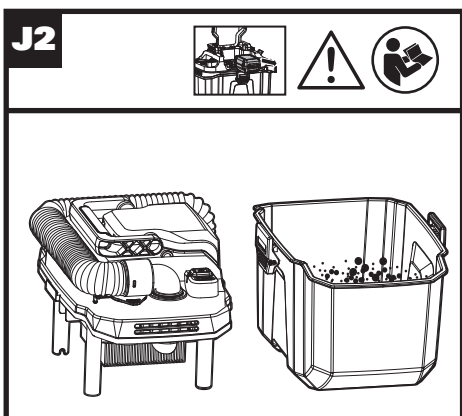
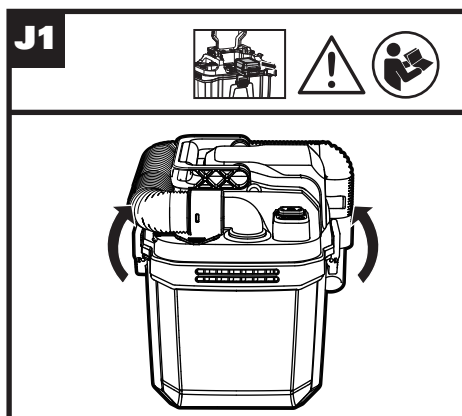
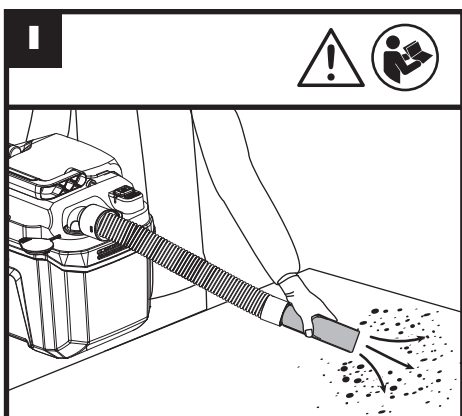
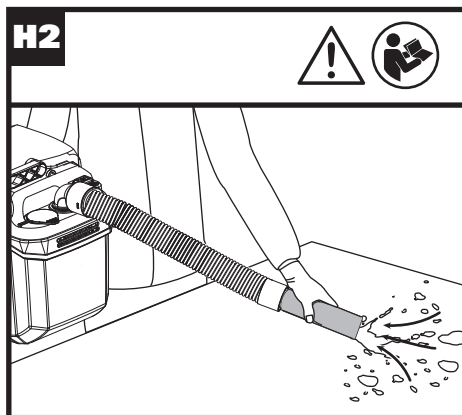
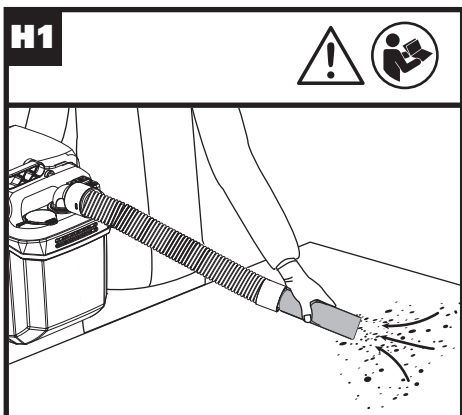

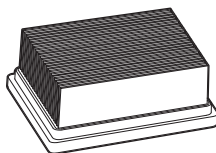
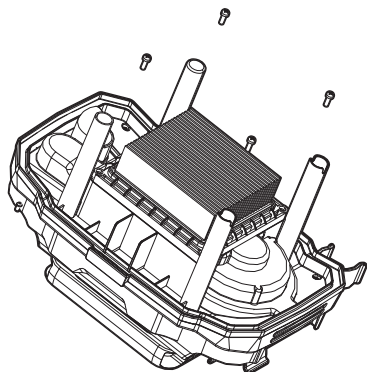
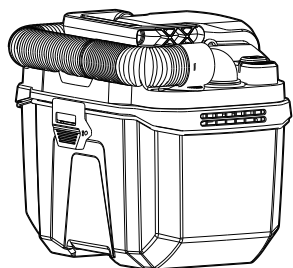
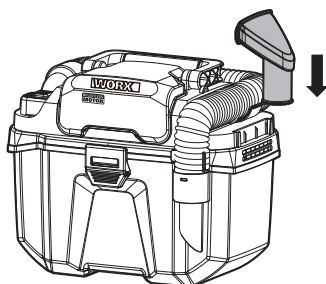
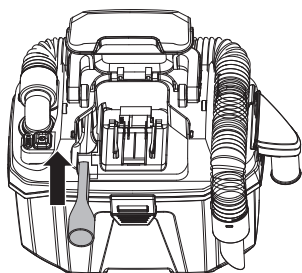
**K****L1****L2****L3**

## TABLE OF CONTENT

1. SAFETY INSTRUCTIONS
2. COMPONENT LIST
3. TECHNICAL DATA
4. INTENDED USE
5. OPERATING INSTRUCTIONS
6. MAINTENANCE
7. STORAGE
8. TROUBLESHOOTING
9. ENVIRONMENTAL PROTECTION
10. DECLARATION OF CONFORMITY

## 1. SAFETY INSTRUCTIONS

### PRODUCT SAFETY GENERAL POWER TOOL SAFETY WARNINGS

**WARNING: Read all safety warnings and all instructions.** Failure to follow the warnings and instructions may result in electric shock, fire and/or serious injury.

### Save all warnings and instructions for future reference.

This appliance can be used by children aged from 8 years and above and persons with reduced physical, sensory or mental capabilities or lack of experience and knowledge if they have been given supervision or instruction concerning use of the appliance in a safe way and understand the hazards

involved. Children shall not play with the appliance. Cleaning and user maintenance shall not be made by children without supervision.

-The appliance is only to be used with the power supply unit provided with the appliance.

The battery must be removed from the socket-outlet before cleaning or maintaining the appliance.

Only use the detachable supply unit (model:WA3014) provided with this appliance.

Rechargeable batteries are to be removed from the appliance before being charged.

Observe the plus (+) and minus (–) marks on the battery and ensure correct use.

### SAFETY WARNINGS FOR BATTERY PACK

- a) Do not dismantle, open or shred cells or battery pack.**
- b) Do not short-circuit a battery pack. Do not store battery packs haphazardly in a box or drawer where they may short-circuit each other or be short-circuited by**









### **conductive materials.**

When battery pack is not in use, keep it away from other metal objects, like paper clips, coins, keys, nails, screws or other small metal objects, that can make a connection from one terminal to another. Shorting the battery terminals together may cause burns or a fire.

- c) Do not expose battery pack to heat or fire. Avoid storage in direct sunlight.**
  - d) Do not subject battery pack to mechanical shock.**
  - e) In the event of battery leaking, do not allow the liquid to come into contact with the skin or eyes. If contact has been made, wash the affected area with copious amounts of water and seek medical advice.**
  - f) Keep battery pack clean and dry.**
  - g) Wipe the battery pack terminals with a clean dry cloth if they become dirty.**
  - h) Battery pack needs to be charged before use. Always refer to this**
- instruction and use the correct charging procedure.**
  - i) Do not maintain battery pack on charge when not in use.**
  - j) After extended periods of storage, it may be necessary to charge and discharge the battery pack several times to obtain maximum performance.**
  - k) Recharge only with the charger specified by Worx. Do not use any charger other than that specifically provided for use with the equipment.**
  - l) Do not use any battery pack which is not designed for use with the equipment.**
  - m) Keep battery pack out of the reach of children.**
  - n) Retain the original product literature for future reference.**
  - o) Remove the battery from the equipment when not in use.**
  - p) Dispose of properly.**
  - q) Do not mix cells of different manufacture, capacity, size or type within a device.**

## r) Keep the battery away from microwaves and high pressure.

### SYMBOLS

	To reduce the risk of injury, user must read instruction manual
	Warning
	Batteries may enter water cycle if disposed improperly, which can be hazardous for ecosystem. Do not dispose of waste batteries as unsorted municipal waste.
	Do not burn
	Waste electrical products must not be disposed of with household waste. Please recycle where facilities exist. Check with your local authorities or retailer for recycling advice.
	Li-Ion battery This product has been marked with a symbol relating to 'separate collection' for all battery packs and battery pack. It will then be recycled or dismantled in order to reduce the impact on the environment. Battery packs can be hazardous for the environment and for human health since they contain hazardous substances.

### 2. COMPONENT LIST

<b>1.</b>	<b>HOSE WITH TAPERED NOZZLE</b>
<b>2.</b>	<b>BLOWER OUTLET</b>
<b>3.</b>	<b>SUCTION INLET</b>
<b>4.</b>	<b>HANDLE</b>
<b>5.</b>	<b>BATTERY COVER</b>

<b>6.</b>	<b>LID</b>
<b>7.</b>	<b>HOSE HOOK</b>
<b>8.</b>	<b>TANK LATCH</b>
<b>9.</b>	<b>COLLECTION CONTAINER</b>
<b>10.</b>	<b>ON/OFF SWITCH</b>
<b>11.</b>	<b>ECO BUTTON</b>
<b>12.</b>	<b>WIDE NOZZLE</b>
<b>13.</b>	<b>CREVICE NOZZLE</b>
<b>14.</b>	<b>SHOULDER STRAP</b>

**Some of the accessories mentioned in illustrations or texts are not included in the scope of supply.**

### 3. TECHNICAL DATA

	<b>WX031</b>	<b>WX031.X*</b>
Rated Voltage	20V  Max.**	
Suction	16 Kpa	
Air Flow	1.1 m <sup>3</sup> /min	
Dustbin Capacity	8 L	
Water Capacity	3 L	
Run Time (4.0Ah)	40 mins	
Machine Weight (bare tool)	3 kg	

\* X=1-999, A-Z, M1-M9 there are only used for different customers, there are no safe relevant changes between these models.

\*\* Voltage measured without workload. Initial battery voltage reaches maximum of 20 volts. Nominal voltage is 18 volts.

Category	Type	Capacity
20V Battery	WA3551	2.0Ah
	WA3014	4.0Ah
20V Charger	WA3880	2.0A

We recommend that you purchase your accessories from the same store that sold you the tool. Refer to

the accessory packaging for further details. Store personnel can assist you and offer advice.

## 4. INTENDED USE

This machine can be used as both vacuum cleaner and blower. With the strong suction power, it can easily pick up wet and dry messes.

## 5. OPERATING INSTRUCTIONS



**NOTE:** Please read the instructions carefully before use.

### ASSEMBLY AND OPERATION

ACTION	FIGURE
<b>BEFORE OPERATION</b>	
<b>Take out all accessories</b> Unhook the tank latches on each side to open the lid and take out all the accessories.	See Fig. A1, A2
<b>Hose hook assembly</b> Install the hose hook onto the lid, facing it upward.	See Fig. B
Assembling the shoulder strap	See Fig. C
<b>Function selection</b> This machine has the suction inlet (Position 1) and blower outlet (Position 2) separately. Connect the hose to the proper port depending on your work.	
<b>Function as a vacuum</b> Insert the hose into the suction inlet (Position 1).	See Fig. D1, D2
<b>Nozzle assembly</b> When using as a vacuum, you can choose wide nozzle and crevice nozzle depending on different working needs.	
<b>Function as a blower</b> Insert the hose into the blower outlet (Position 2).	See Fig. E
Checking the battery charge condition <b>NOTE:</b> Fig. F1 only applies for the battery pack with battery indicator light.	See Fig. F1
Charging the battery pack	See Fig.F2
Installing the battery pack	See Fig.F3
<b>OPERATION</b>	

### Turning on the machine

Press the on-off switch to start operation.

### Power Selection

When the switch is pressed for the first time, the machine starts and works at high speed. Press the ECO button for a low speed. Press it again, the cleaner will switch to high speed. To stop, press the ON/OFF switch again.

**NOTE:** When working under high speed, the light is not on. When working under ECO mode, the light shows green.



**WARNING:** Please keep the air intake unobstructed, otherwise it may cause motor overheating and may damage the machine.

See Fig. G1, G2

### Using as a vacuum cleaner

#### Dry Vacuuming

Vacuum items only small enough to fit through the hose. When vacuuming, make sure that the filter stays in place. The performance of the vacuum will decrease with a full collection container. When emptying the collection container, check to see if the filter needs cleaning.

#### Attention:

1. Do not suck sharp objects such as nails into the vacuum.
2. Do not suck objects with high temperature such as carbon ash. Please let it cool down first.
3. Clean the HEPA filter regularly.

See Fig. H1, H2

#### Wet Vacuuming

This machine is equipped with double-probe detector, which is designed to shut off the suction when the collection container reaches full wet capacity. When the collection container is full, empty the collection container as shown in Maintenance.

#### Attention:

1. Put the machine on the flat ground.
2. Make sure the filter is completely dry after picking up water or wet debris.

### Using as a blower

Open the rubber cover on position 2 to start using the air blowing function and put it back to its original place after completion.

See Fig. I



**WARNING:** Never point the nozzle at anyone in the vicinity.

## 6. MAINTENANCE

Remove the battery before carrying out any servicing or maintenance.

**Emptying the collection container (See Fig. J1, J2, J3)**

### Dry Waste:

Remove the battery pack. Unhook the two locking latches and remove the lid. Inspect the filter, lightly shake any dust or dirt from it, or replace if necessary. Empty the collection container, or wash out if necessary. Before replacing the lid, make sure all pieces are completely dry. Reinstall lid and lock securely.

### Liquid Waste:

Remove the battery pack. Unhook the two locking latches and remove the lid. Empty the collection container, or wash out if necessary. Before reinstalling the lid, make sure all pieces are completely dry. Reinstall lid and lock securely.

 **WARNING:** Do not use the vacuum without installing the filter. If suction has decreased, empty the tank of debris or clean the filter.

### Filter Cleaning (See Fig. K)

Remove the battery pack. Unlock the two locking latches and remove the lid.

**To Clean/Replace:** Remove the filter by loosening the screws on top of the tank lid. Lightly shake any dust or dirt off the filter or replace it if needed. Reinstall the filter by aligning it back on the lid and tightening the screws.

**NOTE:** Make sure the filter is seated properly.

 **WARNING:** Never wash the filter in a washing machine.

**NOTE:** Clean the filter regularly to ensure optimal suction and performance.

## 7. STORAGE

Store the hose and nozzles as shown in Fig. L1, L2, L3.

Clean all foreign material from the vacuum cleaner. Clean the outside of the collection container with warm water and mild soap. Empty and clean the collection container, hose, nozzles, and attachments with warm water and mild soap, and allow to completely dry before storage. The collection container should be disinfected if needed before prolonged storage. Store indoors where is dry and inaccessible to children. Keep away from corrosive agents such as garden chemicals and de-icing salts.

### FOR BATTERY TOOLS:

The ambient temperature range for tool and battery use and storage is 0°C-45°C.

The recommended ambient temperature range for the charging system during charging is 0°C-40°C.

## 8. TROUBLESHOOTING

Issue	Causes	Solutions
Vacuum does not turn on	No battery	Install battery
	Battery is low	Charge the battery
	Filter blocked	Clean or replace the filter
	Tank lid is not firmly latched	Secure the tank lid
	Hose blocked	Clean blockage

## 9. ENVIRONMENTAL PROTECTION



Waste electrical products must not be disposed of with household waste. Please recycle where facilities exist. Check with your local authorities or retailer for recycling advice.

## 10. DECLARATION OF CONFORMITY

We,  
Positec Germany GmbH  
Postfach 32 02 16, 50796 Cologne, Germany

On behalf of Positec declare that the product  
Description **Battery operated vacuum cleaner**  
Type **WX031 WX031.X (031-designation of machinery, representative of Battery-operated vacuum cleaner)**  
Function **For household cleaning or similar purposes**

Complies with the following Directives:

**2014/35/EU,**  
**2014/30/EU,**  
**2011/65/EU&(EU)2015/863**

Standards conform to

**EN 60335-1,**  
**EN 60335-2-2,**  
**EN 62233,**  
**EN 55014-1,**  
**EN 55014-2**



2021/05/25

Allen Ding  
Deputy Chief Engineer, Testing & Certification  
Positec Technology (China) Co., Ltd  
18, Dongwang Road, Suzhou Industrial  
Park, Jiangsu 215123, P. R. China

## INHALTSVERZEICHNIS

1. SICHERHEITSHINWEISE
2. KOMPONENTEN
3. TECHNISCHE DATEN
4. BESTIMMUNGSGEMÄSSER GEBRAUCH
5. HINWEISE ZUM BETRIEB
6. WARTUNG
7. LAGERUNG
8. PROBLEMLÖSUNG
9. UMWELTSCHUTZ
10. KONFORMITÄTSERKLÄRUNG

## 1. SICHERHEITSHINWEISE

### Produktsicherheit Allgemeine Sicherheitshinweise

**⚠️ WARNUNG: Lesen Sie alle Sicherheitshinweise und Anweisungen.** Versäumnisse bei der Einhaltung der Sicherheitshinweise und Anweisungen können elektrischen Schlag, Brand und/oder schwere Verletzungen verursachen.

### **Bewahren Sie alle Sicherheitshinweise und Anweisungen für die Zukunft auf.**

Dieses Gerät kann von Kindern ab 8 Jahren und Personen mit verringerten physischen, sensorischen oder mentalen Fähigkeiten bzw. Mangel an Erfahrung oder Kenntnis verwendet werden,

wenn sie von einer Person beaufsichtigt oder bezüglich des Gebrauchs des Gerätes in einer sicheren Umgebung unterwiesen werden und die damit verbundenen Gefahren verstehen. Kinder sollten mit dem Gerät nicht spielen und Reinigungs- und Wartungsarbeiten nur unter Aufsicht durchführen.  
-Das Gerät darf nur mit dem mitgelieferten Netzteil verwendet werden.

Klemmen Sie die Maschine von der Stromversorgung ab(z. B. entfernen Sie das  
14  
Akkupack aus der Maschine), bevor Sie Wartungs- oder Reinigungsarbeiten durchführen.

Verwenden Sie zum Aufladen des Akkus nur das mit diesem Gerät gelieferte abnehmbare Netzteil (Model: WA3014). Akkus sind vor dem Laden aus dem Gerät zu entfernen. Beachten Sie die Plus (+) und Minus (–) Markierungen auf dem Akku und stellen Sie die korrekte Anwendung sicher.

## **SICHERHEIT HINWEISE FÜR AKKUPACK**

### **a) Zellen bzw. Akkupack**

**nicht zerlegen, öffnen oder zerdrücken.**  
**b) Akkupack nicht kurzschließen. Akkupacks nicht wahllos in einer Schachtel oder Schublade aufbewahren, wo sie einander kurzschließen oder durch andere leitfähige Materialien kurzgeschlossen werden könnten.** Bei Nichtverwendung des Akkupacks ist dieses von Metallgegenständen fernzuhalten, wie etwa Büroklammern, Münzen, Nägeln, Schrauben oder anderen kleinen Metallgegenständen, wo sich die Batterieklemmen berühren könnten. Das Kurzschließen der Batterieklemmen kann Verbrennungen bzw. einen Brand verursachen.

**c) Zellen bzw. Akkupacks nicht Hitze oder Feuer aussetzen. Lagerung in direktem Sonnenlicht vermeiden.**  
**d) Akkupack nicht mechanischen Stößen aussetzen.**  
**e) Im Fall, dass Flüssigkeit aus dem Akku austritt,**

**darf diese nicht in Kontakt mit der Haut oder den Augen kommen. Sollte dies dennoch geschehen, den betroffenen Bereich sofort mit viel Wasser spülen und einen Arzt aufsuchen.**

**f) Akkupack sauber und trocken halten.**

**g) Sollten die Klemmen des Akkupacks schmutzig werden, diese mit einem sauberen, trockenen Tuch abwischen.**

**h) Akkupack muss vor Gebrauch aufgeladen werden. Immer dieses Anweisungen beachten und den korrekten Ladevorgang ausführen.**

**i) Akkupack bei Nichtverwendung nicht längere Zeit aufladen lassen.**

**j) Nach längerer Lagerung des Gerätes ist es eventuell notwendig, die Zellen oder das Akkupack mehrere Male aufzuladen und zu entladen, um eine optimale Leistung zu erhalten.**

**k) Nur mit dem von Worx bezeichneten Ladegerät aufladen. Kein Ladegerät**

**verwenden, das nicht ausdrücklich für den Gebrauch mit dem Gerät vorgesehen ist.**

**l) Kein Akkupack verwenden, das nicht für den Gebrauch mit dem Gerät vorgesehen ist.**

**m) Akkupacks von Kindern fernhalten.**

**n) Die originalen Produktunterlagen zum späteren Nachschlagen aufbewahren.**

**o) Den Akku bei Nichtverwendung aus dem Gerät nehmen.**

**p) Ordnungsgemäß entsorgen.**

**q) Vermischen Sie keine Zellen verschiedener Hersteller, Kapazitäten, Größen oder Typen innerhalb eines Geräts.**

**r) Halten Sie den Akku von Mikrowellen und hohem Druck fern.**

## **SYMBOLE**



Zur Reduzierung der Verletzungsgefahr bitte die Bedienungsanleitung durchlesen



WARNUNG



Batterien können bei falscher Entsorgung in der Wasserkreislauf gelangen und das Ökosystem bedrohen. Entsorgen Sie alte Batterien nicht im unsortierten Haushaltsabfall.



Nicht verbrennen



Elektroprodukte dürfen nicht mit dem normalen Haushaltsmüll entsorgt werden, sondern sollten nach Möglichkeit zu einer Recyclingstelle gebracht werden. Ihre zuständigen Behörden oder Ihr Fachhändler geben Ihnen hierzu gerne Auskunft.



Lithium-Ionen-Akku: Dieses Produkt wurde mit einem Symbol markiert, das sich auf die 'gesonderte Sammlung' aller Akkupacks und Akkus bezieht. Es wird anschließend recycelt oder demontiert, um die Beeinträchtigung der Umwelt zu verringern. Akkupacks können die Umwelt und menschliche Gesundheit beeinträchtigen, da diese schädliche Substanzen enthalten.

### 3. TECHNISCHE DATEN

	WX031	WX031.X *
Spannung	20 V --- Max**	
Saugkraft	16 Kpa	
Luftfluss	1.1 m <sup>3</sup> /min	
Kapazität des Staubbehälters	8 L	
Wasseransaugmenge	3 L	
Laufzeit (4.0Ah)	40 mins	
Gewicht (Ohne Akku)	3 kg	

\* X=1-99, A-Z, M1-M9 werden nur für verschiedene Kunden verwendet, es gibt keine sicherheitsrelevanten Veränderungen zwischen diesen Modellen.

\*\* Spannung ohne Arbeitslast gemessen. Anfangsakkuspannung erreicht maximal 20 Volt. Nennspannung ist 18 Volt.

Kategorie	Typ	Kapazität
20V Akkupack	WA3551	2.0 Ah
	WA3014	4.0 Ah
20V Lader	WA3880	2.0 A

Wir empfehlen Ihnen, sämtliche Zubehörteile beim selben Fachhändler zu beziehen, bei dem Sie auch Ihr Elektrowerkzeug gekauft haben. Weitere Informationen finden Sie auf der Verpackung der Zubehörteile. Auch Ihr Fachhändler berät Sie gerne.

### 4. BESTIMMUNGSGEMÄSSER GEBRAUCH

Dieses Gerät kann sowohl als Staubsauger als auch als Gebläse verwendet werden. Mit der starken Saugkraft kann es nasse und trockene Verschmutzungen problemlos aufnehmen.

## 2. KOMPONENTEN

1. SCHLAUCH MIT KONISCHER DÜSE
2. LUFTAUSTRITT
3. LUFTEINLASS
4. HANDGRIFF
5. AKKUABDECKUNG
6. DECKEL
7. SCHLAUCHBEFESTIGUNG
8. BEHÄLTERVERRIEGELUNG
9. SAMMELBEHÄLTER
10. EIN-/AUSSCHALTER
11. ECO TASTE
12. BREITDÜSE
13. FUGENDÜSE
14. SCHULTERGURT

Abgebildetes oder beschriebenes Zubehör gehört teilweise nicht zum Lieferumfang.



## 5. HINWEISE ZUM BETRIEB



**HINWEIS:** Bitte lesen Sie vor dem Gebrauch die Anweisungen gründlich durch.

### INSTALLATION UND BETRIEB

AKTION	ABBILDUNG
<b>VOR INBETRIEBNAHME</b>	
<b>Herausnehmen aller Zubehöre</b> Entriegeln Sie die Behälterverschlüsse auf jeder Seite, um den Deckel zu öffnen und nehmen Sie das gesamte Zubehör heraus.	Siehe Abb. A1, A2
<b>Schlauchmontage</b> Bringen Sie den Schlauchaufsatz mit der Vorderseite nach oben am Deckel an.	Siehe Abb. B
Montage des Schultergurts	Siehe Abb. C
<b>Funktionsauswahl</b> Dieses Gerät besitzt einen separaten Saugeinlass (Position 1) und Luftaustritt (Position 2). Schließen Sie den Schlauch je nach gewählter Arbeitsweise an den richtigen Anschluss an.	
<b>Staubsaugerfunktion</b> Stecken Sie den Schlauch in den Saugeinlass (Position 1).	
<b>Aufbau der Düsen</b> Bei der Verwendung als Staubsauger können Sie je nach Arbeitsanforderungen die Breitdüse und die Fugendüse verwenden.	Siehe Abb. D1, D2
<b>Gebälsefunktion</b> Stecken Sie den Schlauch in den Luftaustritt (Position 2).	Siehe Abb. E
Überprüfen des Ladezustands der Batterie <b>HINWEIS:</b> Abb. F1 gilt nur für den Akku mit Batterieanzeige.	Siehe Abb. F1
Aufladen des Akkus	Siehe Abb. F2
Einsetzen des Akkupacks	Siehe Abb. F3
<b>MONTAGE</b>	

### Einschalten des Geräts

Drücken Sie den Ein-/Ausschalter um den Betrieb zu starten.

### Wahl der Betriebsweise

Beim ersten Drücken der Taste startet das Gerät und arbeitet mit hoher Geschwindigkeit. Drücken Sie die ECO Taste für kleine Geschwindigkeit. Drücken Sie erneut, das Gerät wird auf hohe Geschwindigkeit wechseln. Um zu stoppen, drücken Sie den EIN-/AUS-Schalter erneut.

**HINWEIS:** Bei Betrieb mit hoher Geschwindigkeit ist das Licht nicht an. Bei Betrieb im ECO-Modus leuchtet das Licht grün.



**WARNHINWEIS:** Bitte halten Sie den Luftereinlass frei, andernfalls kann es zu einer Überhitzung des Motors und zur Beschädigung des Geräts kommen.

Siehe Abb. G1, G2

### Verwendung als Staubsauger

#### Trockensaugen

Saugen Sie nur Gegenstände, die klein genug sind, um durch den Schlauch oder den Aufsatz zu passen. Achten Sie beim Staubsaugen darauf, dass der Filter an Ort und Stelle bleibt. Die Leistung des Nass-/Trockensaugers nimmt mit einem vollen Sammelbehälter ab. Prüfen Sie beim Entleeren des Auffangbehälters, ob der Filter gereinigt werden muss.

#### Achtung:

1. Saugen Sie keine scharfen Gegenstände wie zum Beispiel Nägel mit dem Staubsauger.
2. Saugen Sie keine heißen Gegenstände, wie zum Beispiel Asche, auf. Bitte erst abkühlen lassen.
3. Reinigen Sie den HEPA-Filter regelmäßig.

#### Nasssaugen

Dieses Gerät ist mit einem Doppelsondendetektor ausgestattet, der den Saugvorgang abschaltet, wenn der Sammelbehälter die volle Nasskapazität erreicht. Wenn der Auffangbehälter voll ist, leeren Sie den Auffangbehälter wie im Abschnitt Wartung gezeigt.

#### Achtung:

1. Stellen Sie das Gerät auf einen flachen Untergrund.

Siehe Abb. H1, H2

### Gebälsebetrieb

Öffnen Sie die Gummiabdeckung in Position 2, um die Luftblasfunktion zu verwenden und setzen Sie sie nach Abschluss wieder in ihre ursprüngliche Stellung ein.



**WARNHINWEIS:** Richten Sie die Düse niemals auf Personen in Ihrer Nähe.

Siehe Abb. I

## 6. WARTUNG

**Entfernen Sie den Akku von dem Gerät, bevor Sie irgendwelche Einstell-, Reparatur- oder Wartungsarbeiten vornehmen.**

**Ersetzen des Auffangbehälters (Siehe Abb. J1, J2, J3)**

### Trockener Schmutz:

Entfernen Sie den Akku-Pack. Lösen Sie den Riegel und nehmen Sie den Deckel ab. Überprüfen Sie den Filter, entfernen Sie den Staub und Schmutz vom Filter oder bei Bedarf, ersetzen Sie ihn. Leeren Sie den Sammelbehälter; bei Bedarf auswaschen. Stellen Sie vor dem Aufsetzen des Deckels sicher, dass alle Teile vollständig trocken sind. Deckel wieder aufsetzen und sicher verriegeln.

### Flüssiger Schmutz:

Entfernen Sie den Akku-Pack. Lösen Sie den Riegel und nehmen Sie den Deckel ab. Leeren Sie den Sammelbehälter; bei Bedarf auswaschen. Stellen Sie vor dem Aufsetzen des Deckels sicher, dass alle Teile vollständig trocken sind. Deckel wieder aufsetzen und sicher verriegeln.



**WARNHINWEIS:** Verwenden Sie den Staubsauger nicht, ohne den Filter eingesetzt zu haben. Wenn die Saugkraft nachgelassen hat, leeren Sie den Staubbehälter oder reinigen Sie den Filter.

### Filterreinigung (Siehe Abb. K)

Entfernen Sie den Akku-Pack. Lösen Sie beide Riegel und nehmen Sie den Deckel ab.

**Reinigen/Ersetzen:** Entfernen Sie den Trockenfilter, indem Sie die Schrauben oben am Behälterdeckel entfernen. Schütteln Sie Staub oder Schmutz leicht vom Filter ab oder ersetzen Sie ihn bei Bedarf. Setzen Sie den Filter wieder ein, indem Sie ihn am Deckel ausrichten und die Schrauben wieder einsetzen.

**HINWEIS:** Stellen Sie sicher, dass der Filter richtig sitzt.



**WARNHINWEIS:** Waschen Sie den Filter niemals in einer Waschmaschine.

**HINWEIS:** Reinigen Sie den Filter regelmäßig, um eine optimale Saugleistung zu gewährleisten.

## 7. LAGERUNG

**Lagern Sie Schlauch und Düsen wie in Abb. L1, L2, L3 gezeigt.**

Reinigen Sie den Nass-/Trockensauger von allen Fremdkörpern. Reinigen Sie die Außenseite des Auffangbehälters mit warmem Wasser und milder Seife. Leeren und reinigen Sie den Auffangbehälter, den Schlauch, die Düsen und die Aufsätze mit warmem Wasser und einer milden Seife und lassen Sie diese vor der Lagerung vollständig trocknen. Der Auffangbehälter sollte bei Bedarf und vor längerer Lagerung desinfiziert werden. Im Inneren an einem trockenen und für Kinder unzugänglichen Ort lagern. Von korrosiven Mitteln wie Gartenchemikalien und Streusalzen fernhalten.

### BEI AKKUWERKZEUGEN

Der Temperaturbereich für die Nutzung und Lagerung von Werkzeug und Akku liegt zwischen 0°C-45°C. Der empfohlene Temperaturbereich für die Ladestation liegt zwischen 0°C-40°C.

## 8. PROBLEMLÖSUNG

Problem	Ursachen	Abhilfe
Der Staubsauger lässt sich nicht einschalten	Kein Akku	Akku einsetzen
	Akku ist schwach	Akku aufladen
	Filter verstopft	Reinigen oder Ersetzen des Filters
	Behälterdeckel ist nicht fest eingerastet	Behälterdeckel einrasten lassen
Schlauch verstopft	Verstopfung entfernen	

## 9. UMWELTSCHUTZ



Elektroprodukte dürfen nicht mit dem normalen Haushaltsmüll entsorgt werden, sondern sollten nach Möglichkeit zu einer Recyclingstelle gebracht werden. Ihre zuständigen Behörden oder Ihr Fachhändler geben Ihnen hierzu gerne Auskunft.

## 10. KONFORMITÄTSERKLÄRUNG

Wir,  
Positec Germany GmbH  
Postfach 32 02 16, 50796 Cologne, Germany

Erklären im Namen von Positec, dass das Produkt  
Beschreibung **Akku-Staubsauger**  
Typ **WX031 WX031.X (031-Gerätebezeichnung,  
stellvertretend für Akku-Staubsauger)**  
**Für Haushaltsreinigung oder ähnliche Zwecke**  
Funktion **Nur zur Haushaltsreinigung oder  
ähnliche Zwecke**

den Bestimmungen der folgenden Richtlinien  
entspricht:

**2014/35/EU,  
2014/30/EU,  
2011/65/EU&(EU)2015/863**

Normen,  
**EN 60335-1,  
EN 60335-2-2,  
EN 62233,  
EN 55014-1,  
EN 55014-2**



2021/05/25  
Allen Ding  
Stellvertretender Chefsingenieur,  
Prüfung und Zertifizierung  
Positec Technology (China) Co., Ltd  
18, Dongwang Road, Suzhou Industrial  
Park, Jiangsu 215123, P. R. China

## SOMMAIRE

1. CONSIGNES DE SCURITÉ
2. LISTE DES COMPOSANTS
3. CARACTERISTIQUES TECHNIQUES
4. UTILISATION CONFORME
5. FONCTIONNEMENT
6. ENTRETIEN
7. RANGEMENT
8. DÉPANNAGE
9. PROTECTION DE L'ENVIRONNEMENT
10. DECLARATION DE CONFORMITE

### 1. CONSIGNES DE SCURITÉ

#### SÉCURITÉ DU PRODUIT AVERTISSEMENTS DE SÉCURITÉ GÉNÉRAUX

**AVERTISSEMENT: Lire**  
 **tous les avertissements  
de sécurité et toutes  
les instructions.** Ne pas  
suivre les avertissements  
et instructions peut donner  
lieu à un choc électrique, un  
incendie et/ou une blessure  
sérieuse.

**Conserver tous les  
avertissements et toutes  
les instructions pour  
pouvoir s'y reporter  
ultérieurement.**

Cet appareil peut être utilisé  
par des enfants âgés de 8 ans  
et plus et des personnes ayant  
des capacités physiques,  
sensorielles ou mentales  
réduites, ou présentant un

**Aspirateur humide/sec  
sans fil 20 V**

manque d'expérience et de connaissances, si elles sont sous surveillance ou formées à l'utilisation de l'appareil en toute sécurité et comprennent les risques qu'il entraîne. Les enfants ne doivent pas jouer avec l'appareil. L'entretien et le nettoyage ne doivent pas être effectués par des enfants sans surveillance.

- L'appareil ne doit être utilisé qu'avec l'unité d'alimentation fournie.

Débrancher la machine de la source d'alimentation (par ex., retirer la batterie de la machine) avant de procéder à l'entretien ou au nettoyage de la machine.

Utilisez uniquement l'unité d'alimentation (Modell: WA3014) amovible avec cet appareil.

Les piles rechargeables doivent être retirées de l'appareil avant d'être chargées.

Noter les signes plus (+) et moins (-) sur la batterie et respecter la bonne utilisation.

## **MISES EN GARDE CONCERNANT LA BATTERIE**

### **a) La batterie et les piles**

**secondaires ne doivent pas être ouvertes, démontées ou broyées.**

**b) La batterie ne doit pas être court-circuitée. Évitez de mettre la batterie en vrac dans une boîte ou dans un tiroir où elles risqueraient de se court-circuiter entre elles ou au contact d'autres objets métalliques.** Après usage, évitez tout contact de la batterie avec d'autres objets métalliques de petite taille (trombones, pièces, clés, clous, vis etc.) susceptibles de court-circuiter les pôles. Un court-circuit entre les pôles de la batterie peut être à l'origine de brûlures ou d'un incendie.

**c) La batterie ne doit pas être exposée au feu et à la chaleur. Évitez de la ranger à la lumière du soleil.**

**d) La batterie et les piles ne doivent pas être soumises à des chocs mécaniques.**

**e) En cas de fuite des piles, évitez tout contact du liquide avec la peau et les yeux. En cas de contact, rincez abondamment la surface touchée avec**

de l'eau et appelez les urgences.

**f) La batterie et les piles doivent rester propres et sèches.**

**g) Si la batterie ou les piles se salissent, essuyez-les avec un chiffon propre et sec.**

**h) La batterie et les piles doivent être chargées avant usage. Utilisez toujours le chargeur adéquat, et respectez les instructions du fabricant ou le mode d'emploi de l'appareil concernant la procédure de recharge.**

**i) Évitez de laisser une batterie se charger pendant trop longtemps lorsqu'elle n'est pas utilisée.**

**j) Après de longues périodes d'inutilisation, il peut être nécessaire de charger et décharger la batterie et les piles à plusieurs reprises avant que celles-ci ne retrouvent leur capacité maximale.**

**k) N'utilisez pas d'autre chargeur que celui spécifié par Worx. N'utilisez pas d'autre chargeur que celui**

**spécifiquement fourni avec l'appareil.**

**l) N'utilisez en aucun cas une batterie autre que celle prévue pour cet appareil.**

**m) La batterie doit être tenue hors de portée des enfants.**

**n) Gardez la documentation d'origine du produit afin de pouvoir vous y référer ultérieurement.**

**o) Enlevez la batterie de l'appareil lorsque vous ne l'utilisez pas.**

**p) Respectez les procédures de mise au rebut.**

**q) Ne pas mélanger des piles de fabrication, capacité, taille ou type différents dans un appareil.**

**r) Protégez la batterie des micro-ondes et des hautes pressions.**

21

## SYMBOLES



Pour réduire le risque de blessure, l'utilisateur doit lire le mode d'emploi.



AVERTISSEMENT



Les batteries peuvent entrer dans le cycle de l'eau si elles sont éliminées de façon inappropriée, ce qui peut être dangereux pour l'écosystème. Ne pas éliminer les batteries usagées comme un déchet municipal non trié.



Ne pas brûler



Les déchets d'équipements électriques et électroniques ne doivent pas être déposés avec les ordures ménagères. Ils doivent être collectés pour être recyclés dans des centres spécialisés. Consultez les autorités locales ou votre revendeur pour obtenir des renseignements sur l'organisation de la collecte.



Batterie Li-Ion Ce produit comporte un symbole de « Collecte séparée » de toutes les batteries. Il sera ensuite recyclé ou démantelé, afin de réduire l'impact sur l'environnement. Les batteries peuvent être dangereuses pour l'environnement et la santé humaine, car elles contiennent des substances dangereuses.

## 2. LISTE DES COMPOSANTS

1. TUYAU AVEC BEC BISEAUTÉ

2. SORTIE DE LA SOUFFLEUSE

3. ENTRÉE D'ASPIRATION

4. POIGNÉE

5. CACHE DE BATTERIE

6. COUVERCLE

7. CROCHET DU TUYAU

8. LOQUET DU RÉSERVOIR

9. BAC DE COLLECTE

10. INTERRUPTEUR MARCHE/ARRÊT

11. BOUTON ÉCO

12. BEC LARGE

13. BEC À CREVASSES

14. SANGLE D'ÉPAULE

Certains des accessoires mentionnés dans les illustrations ou les textes ne sont pas compris dans la portée de la fourniture.

## 3. CARACTERISTIQUES TECHNIQUES

	WX031	WX031.X*
Tension nominale	20V  Max**	
Aspiration	16 Kpa	
Flux d'air	1.1 m <sup>3</sup> /min	
Capacité du bac de collecte	8 L	
Capacité d'aspiration de l'eau	3 L	
Autonomie en fonctionnement (4.0Ah)	40 mins	
Poids de la machine (Outil nu)	3 kg	

\* X = 1-999, A-Z, M1-M9, la seule différence entre ces modèles est que les clients visés sont différents. Il n'y a pas de changement concernant la sécurité.

\*\* La tension est mesurée à vide. La tension initiale de la batterie atteint un maximum de 20 volts. La tension nominale est de 18 volts.

Catégorie	Type	Capacité
20V Batterie	WA3551	2.0Ah
	WA3014	4.0Ah
20V Chargeur	WA3880	2.0A

Nous vous recommandons d'acheter vos accessoires dans le magasin qui vous a vendu l'outil. Reportez-vous à l'emballage de l'accessoire pour plus de détails. Le personnel du magasin peut vous aider et vous conseiller.

## 4. UTILISATION CONFORME

Cette machine peut fonctionner comme aspirateur ou souffleuse. Avec sa grande puissance d'aspiration, elle peut aisément aspirer les saletés humides ou sèches.

## 5. FONCTIONNEMENT



**REMARQUE:** Avant d'utiliser cet outil, lire attentivement le mode d'emploi.

### ASSEMBLAGE ET FONCTIONNEMENT

ACTION	FIGURE
<b>ASSEMBLAGE</b>	
<b>Sortir tous les accessoires</b> Décrochez les loquets de chaque côté pour ouvrir le couvercle et sortir tous les accessoires.	Voir Fig. A1, A2
<b>Installation du crochet du tuyau</b> Installez le crochet du tuyau sur le couvercle, tourné vers le haut.	Voir Fig. B
Assemblage de la bandoulière	Voir Fig. C
<b>Sélection de fonction</b> Cette machine peut fonctionner comme aspirateur (Position 1) ou Souffleuse (Position 2), indépendamment. Connectez le tuyau au port adéquate selon la tâche à effectuer.	
<b>Fonction aspirateur</b> Insérez le tuyau dans l'entrée d'aspiration (Position 1).	
<b>Assemblage du bec</b> Lorsque vous utilisez la fonction aspirateur, vous pouvez utiliser le bec large ou le bec à crevasses selon vos besoins.	Voir Fig. D1, D2
<b>Fonction souffleuse</b> Insérez le tuyau dans la sortie de la souffleuse (Position 2).	Voir Fig. E
Vérification de l'état de charge de la batterie <b>REMARQUE:</b> La Fig. F1 s'applique uniquement à la batterie avec témoin lumineux de batterie.	Voir Fig. F1
Recharge du pack de batteries	Voir Fig. F2
Installer La Batterie	Voir Fig. F3
<b>FONCTIONNEMENT</b>	

### Allumer la machine

Appuyez sur le bouton ON/OFF pour allumer la machine.

### Sélection de la puissance

Lorsque vous appuyez sur le bouton pour la première fois, la machine s'active à haute puissance. Appuyez sur le bouton ÉCO pour réduire la puissance. Appuyez de nouveau pour basculer en haute puissance de nouveau. Pour arrêter, appuyez sur le bouton ON/OFF de nouveau.

**REMARQUE:** Lorsque vous travaillez à haute vitesse, le voyant est éteint. Lorsque vous travaillez en mode ECO, le voyant s'illumine en vert.



**AVERTISSEMENT :** VEUILLEZ NE PAS OBSTRUER L'ADMISSION D'AIR, SINON LE MOTEUR RISQUE DE SURCHAUFFER ET LA MACHINE RISQUE D'ÊTRE ENDOMMAGÉE.

### Utilisation comme aspirateur

#### Aspiration à sec

N'aspirez que les objets assez petits pour entrer dans le tuyau ou l'accessoire. Lorsque vous aspirez, assurez-vous que le filtre bien en place. Les performances de l'aspirateur humide/sec se réduiront lorsque le bac de collecte est plein. Lorsque vous videz le bac de collecte, vérifiez que les filtres n'ont pas besoin d'être nettoyés.

#### Attention:

1. N'aspirez pas d'objets pointus comme des clous dans l'aspirateur.
2. N'aspirez pas de déchets chauds, comme du charbon ardent. Attendez d'abord qu'ils refroidissent.
3. Nettoyez le filtre HEPA régulièrement.

#### Aspiration humide

La machine est équipée d'une double sonde de détection, qui est conçue pour couper l'aspiration lorsque la capacité totale du bac est remplie. Lorsque le bac est plein, videz-le comme décrit dans la section de maintenance.

#### Attention :

1. Posez la machine sur un sol plat.

Voir Fig. G1, G2

Voir Fig. H1, H2

### Mode d'emploi de la souffeuse

Ouvrez le cache de caoutchouc de la position 2 pour commencer à utiliser la fonction de souffeuse et remettez-le en place quand vous avez terminé.



**AVERTISSEMENT :** Ne pointez jamais le bec vers une personne de votre entourage.

Voir Fig. I

## 6. ENTRETIEN

**Retirer la fiche de la prise avant de procéder à un réglage, une réparation ou un entretien.**

### Vider le bac de collecte (Voir Fig. J1, J2, J3)

#### Déchets secs :

Retirez le bloc de batterie. Débranchez les loquets et retirez le couvercle. Inspectez le filtre et secouez-le doucement pour en retirer la poussière ou la saleté. Remplacez-le si nécessaire. Videz le bac de collecte et nettoyez-le si nécessaire. Avant de remettre le couvercle en place, assurez-vous que toutes les pièces sont sèches. Réinstallez le couvercle et verrouillez-le fermement.

#### Déchets liquides :

Retirez le bloc de batterie. Débranchez les loquets et retirez le couvercle. Videz le bac de collecte et nettoyez-le si nécessaire. Avant de remettre le couvercle en place, assurez-vous que toutes les pièces sont sèches. Réinstallez le couvercle et verrouillez-le fermement.



**AVERTISSEMENT :** N'utilisez pas l'aspirateur pour aspirer sans le filtre. Si vous sentez que la puissance d'aspiration est réduite, videz le bac de collecte ou nettoyez le filtre.

### Nettoyage du filtre (Voir Fig. K)

Retirez le bloc de batterie. Débranchez les deux loquets et retirez le couvercle.

**Pour nettoyer/remplacer :** Retirez le filtre de sec usé en retirant les vis du dessus du couvercle du bac de collecte. Secouez le filtre doucement pour en retirer la poussière ou la saleté. Remplacez-le si nécessaire. Réinstallez le filtre en l'alignant sur le couvercle et en remplaçant les vis.

**REMARQUE :** Assurez-vous que le filtre est bien installé.



**AVERTISSEMENT :** Ne lavez jamais le filtre en machine.

**REMARQUE :** Nettoyez le filtre régulièrement pour garantir des performances d'aspiration optimales.

## 7. RANGEMENT

**Rangez le couvercle et les becs comme illustré dans les Fig. L1, L2, L3.**

Retirez tous les déchets de l'aspirateur humide/sec. Nettoyez la surface extérieure du conteneur à l'eau chaude avec du savon. Videz et nettoyez le bac de collecte, le tuyau flexible, les becs et les accessoires à l'eau chaude avec du savon et laissez-les sécher complètement avant de les ranger. Le bac de collecte doit être désinfecté avant un rangement de longue durée. Rangez la machine en intérieur, hors de portée des enfants. Tenez la machine éloignée des produits corrosifs comme des produits de jardin ou du sel d'élimination de la glace.

### POUR LES OUTILS À BATTERIE:

La plage de température ambiante pour l'utilisation et le stockage de l'outil et de la batterie est de 0°C à 45°C. La plage de température ambiante recommandée pour le système de recharge au cours de la charge est de 0°C à 40°C.

## 8. DÉPANNAGE

Problème	Causes	Solutions
L'aspirateur ne s'allume pas.	Batterie manquante	Installez la batterie
	Niveau de charge de la batterie faible	Chargez la batterie
	Filtre bloqué	Nettoyez ou remplacez le filtre
	Le couvercle du filtre n'est pas bien fixé	Fixez fermement le couvercle du filtre
	Tuyau obstrué	Retirez le blocage

## 9. PROTECTION DE L'ENVIRONNEMENT



Les déchets d'équipements électriques et électroniques ne doivent pas être déposés avec les ordures ménagères. Ils sont collectés pour être recyclés dans des centres spécialisés. Consultez les autorités locales ou votre revendeur pour obtenir des renseignements sur l'organisation de la collecte.



## 10. DECLARATION DE CONFORMITE

Nous,  
Positec Germany GmbH  
Postfach 32 02 16, 50796 Cologne, Germany

Positec déclare que le produit  
Description **Aspirateur à batterie**  
Modèle **WX031 WX031.X (031-désignation de la machine, représentative d'un aspirateur à batterie)**  
Fonction **Pour le nettoyage domestique ou à des fins similaires**

Conforme aux directives suivantes,  
**2014/35/EU,**  
**2014/30/EU,**  
**2011/65/EU&(EU)2015/863**

Et conforme aux normes,  
**EN 60335-1,**  
**EN 60335-2-2,**  
**EN 62233,**  
**EN 55014-1,**  
**EN 55014-2**



2021/05/25  
Allen Ding  
Stellvertretender Cheffingenieur,  
Prüfung und Zertifizierung  
Positec Technology (China) Co., Ltd  
18, Dongwang Road, Suzhou Industrial  
Park, Jiangsu 215123, P. R. China

## SOMMARIO

1. ISTRUZIONI DI SICUREZZA
2. ELENCO COMPONENTI
3. DATI TECNICI
4. USO CONFORME ALLE NORME
5. ISTRUZIONI SUL FUNZIONAMENTO
6. MANUTENZIONE
7. CONSERVAZIONE
8. RISOLUZIONE DEI PROBLEMI
9. TUTELA AMBIENTALE
10. DICHIARAZIONE DI CONFORMITÀ

## 1. ISTRUZIONI DI SICUREZZA

### SICUREZZA DEL PRODOTTO AVVISI GENERALI PER LA SICUREZZA

**ATTENZIONE! È assolutamente necessario leggere attentamente tutte le istruzioni.** Eventuali errori nell'adempimento delle istruzioni qui di seguito riportate potranno causare scosse elettriche, incendi e/o lesioni gravi.

**Conservare tutti gli avvisi e le istruzioni per poterle consultare quando necessario.**

L'apparecchio può essere usato da bambini da 8 anni in su e persone con ridotte capacità fisiche, sensoriali o mentali, o con mancanza di esperienza e conoscenza,

**Aspirapolvere liquidi/materiali  
solidi Senza filo 20V**

se sono sotto la supervisione o seguono le istruzioni sull'uso dell'apparecchio in modo sicuro e comprendono i possibili rischi. I bambini non devono giocare con l'apparecchio. La pulizia e la manutenzione non devono essere fatte dai bambini senza supervisione.

-Questo apparecchio deve essere utilizzato solo con l'alimentatore fornito in dotazione.

Scollegare la macchina dall'alimentazione elettrica (es. rimuovere il pacco batteria dalla macchina) prima di svolgere interventi di manutenzione o pulizia. Utilizzare solo l'alimentatore rimovibile (modello: WA3014) fornito con il dispositivo. Le batterie ricaricabili devono essere rimosse dall'apparecchio prima di essere caricate. Fare attenzione ai segni più (+) e meno (-) sulla batteria e accertarsi di utilizzarla nel modo corretto.

## **ISTRUZIONI PER LA SICUREZZA DEL PACCO BATTERIA**

**a) Non smontare, aprire o strappare le cellule secondarie o il pacco batteria.**

**b) Non cortocircuitare un pacco batteria. Non conservare un pacco batteria disordinatamente in una scatola o un cassetto in cui potrebbero cortocircuitarsi tra essi o essere cortocircuitati da altri oggetti metallici.**

Quando il pacco batteria non è in uso, tenerlo lontano da altri oggetti metallici come graffette, monete, chiavi, chiodi, viti e altri piccoli oggetti metallici, potrebbe avverarsi un collegamento tra i due terminali. Collegare i terminali della batteria potrebbe causare incendi o ustioni.

**c) Non esporre il pacco batteria a calore o fuoco. Evitare di conservarli alla luce diretta del sole.**

**d) Non sottoporre il pacco batteria a scosse meccaniche.**



**e) In caso di perdite da una cellula, evitare che il liquido entri in contatto con la pelle o gli occhi. In caso di contatto, lavare l'area interessata con abbondante**

**acqua e consultare un medico.**

- f) Tenere le cellule e il pacco batteria puliti e asciutti.**
- g) Pulire i terminali delle cellule e del pacco batteria con un panno pulito e asciutto nel caso in cui si sporchino.**
- h) Il pacco batteria deve essere caricato prima dell'uso. Utilizzare sempre il caricatore corretto e consultare le istruzioni.**
- i) Non lasciare un pacco batteria in carica se non in uso.**
- j) Dopo lunghi periodi di conservazione, potrebbe essere necessario caricare e scaricare le cellule o il pacco batteria diverse volte per ottenere le massime prestazioni.**
- k) Ricaricare solo con il caricatore specificato da Worx. Non utilizzare caricatori diversi da quelli forniti per l'uso specifico con l'apparecchiatura.**
- l) Non utilizzare un pacco batteria non progettato per l'uso con l'apparecchiatura.**
- m) Tenere il pacco batteria fuori dalla portata dei bambini.**

- n) Conservare i documenti originali del prodotto per riferimenti futuri.**
- o) Rimuovere la batteria dall'apparecchiatura, se non in uso.**
- p) Smaltire adeguatamente.**
- q) Non mischiare batterie di diverse marche, capacità, dimensioni o tipologia nello stesso dispositivo.**
- r) Tenere la batteria lontano da microonde e alta pressione.**

## SIMBOLI

	Per ridurre il rischio di lesioni, l'utente deve leggere il manuale di istruzioni
	Attenzione
	Se smaltite in maniera scorretta, le batterie potrebbero entrare nel ciclo dell'acqua, con conseguenti rischi per l'ambiente. Non smaltire le batterie esaurite nei rifiuti generici.
	Non bruciare
	I prodotti elettrici non possono essere gettati tra i rifiuti domestici. L'apparecchio da rottamare deve essere portato al centro di riciclaggio per un corretto trattamento. Controllare con le autorità locali o con il rivenditore per localizzare il centro di riciclaggio più vicino.



Batteria agli ioni di litio (Li-Ion). Questo prodotto è stato contrassegnato con un simbolo riguardante la raccolta differenziata per tutti i pacchi batteria. La batteria sarà poi riciclata o demolita allo scopo di ridurre l'impatto ambientale. I pacchi batteria possono costituire un pericolo per l'ambiente e per la salute umana in quanto contengono sostanze pericolose.

## 2. ELENCO COMPONENTI

### 1. TUBO CON UGELLI A PUNTA

### 2. USCITA SOFFIATORE

### 3. INGRESSO ASPIRAZIONE

### 4. IMPUGNATURA

### 5. COPERCHIO DELLA BATTERIA

### 6. COPERCHIO

### 7. GANCIO PER TUBO

### 8. CHIUSURA SERBATOIO

### 9. CONTENITORE DI RACCOLTA

### 10. INTERRUOTTORE DI ACCENSIONE/ SPEGNIMENTO

### 11. PULSANTE ECO

### 12. UGELLO LARGO

### 13. BOCCHETTA PER FESSURE

### 14. CINGHIA DA SPALLA

Alcuni degli accessori illustrati nelle figure e menzionati nei testi non sono inclusi nel corredo di fornitura.

## 3. DATI TECNICI

	WX031	WX031.X*
Tensione nominale	20V  Max**	
Aspirazione	16 Kpa	
Flusso dell'aria	1.1 m <sup>3</sup> /min	
Capacità del sacchetto	8 L	

Capacità acqua	3 L
Tempo di funzionamento (4.0Ah)	40 mins
Peso ( Utensile nudo)	3 kg

\* X = 1-999, A-Z, M1-M9 solo per clienti diversi, non ci sono cambiamenti rilevanti sicuri tra questi modelli.

\*\* Tensione misurata senza carico di lavoro. La tensione iniziale della batteria raggiunge un massimo di 20 Volt. La tensione nominale è di 18 Volt.

Categoria	Tipo	Capacità
20V Batteria	WA3551	2.0 Ah
	WA3014	4.0 Ah
20V Caricabatteria	WA3880	2.0 A

Ti consigliamo di acquistare gli accessori nello stesso negozio dove compri l'utensile. Fare riferimento alla confezione degli accessori per ulteriori dettagli. Il personale del negozio può aiutarti e offrire consulenza.

## 4. USO CONFORME ALLE NORME

Questa macchina può essere usata sia come aspirapolvere che come soffiatore. Con la forte potenza di aspirazione, può facilmente raccogliere sporczia bagnata e asciutta.

## 5. ISTRUZIONI SUL FUNZIONAMENTO



**NOTA:** Leggere scrupolosamente il manuale delle istruzioni prima di usare l'attrezzo.

### MONTAGGIO E FUNZIONAMENTO

AZIONE	FIGURA
<b>MONTAGGIO</b>	
<b>Rimuovere tutti gli accessori</b> Sganciare le chiusure del serbatoio su ogni lato per aprire il coperchio e rimuovere tutti gli accessori.	Vedere Fig. A1, A2
<b>Unità gancio per tubo</b> Installare il gancio per tubo sul coperchio, rivolto verso l'alto.	Vedere Fig. B

**Aspirapolvere liquidi/materiali  
solidi Senza filo 20V**

Assemblaggio della tracolla	Vedere Fig. C
<b>Selezione della funzione</b> Questa macchina ha l'ingresso di aspirazione (Posizione 1) e l'uscita del soffiatore (Posizione 2) separate. Collegare il tubo alla porta corretta in base al lavoro che si vuole fare.	
<b>Funzione di aspirazione</b> Inserire il tubo nell'ingresso di aspirazione (Posizione 1).  <b>Ugello</b> Quando si usa per l'aspirazione, è possibile scegliere l'ugello largo o il bocchettone per fessure in base al lavoro che si vuole eseguire.	Vedere Fig. D1, D2
<b>Funzione di soffiatore</b> Inserire il tubo nell'uscita del soffiatore (Posizione 2).	Vedere Fig. E
Controllo dello stato di carica della batteria <b>NOTA:</b> la Fig. F1 si riferisce solamente alla batteria con indicatore luminoso.	Vedere Fig. F1
Caricamento del pacco batteria	Vedere Fig. F2
Installazione Dell'Unità Batteria	Vedere Fig. F3
<b>FUNZIONAMENTO</b>	
<b>Accensione della macchina</b> Premere l'interruttore di accensione/spengimento per attivare il funzionamento.	
<b>Selezione della potenza</b> Quando l'interruttore viene premuto per la prima volta, la macchina si avvia e funziona ad alta velocità. Premere il pulsante ECO per la velocità bassa. Premendolo di nuovo, l'aspirapolvere passerà alla velocità alta. Premere nuovamente il tasto ON/OFF per arrestare. <b>NOTA:</b> Quando si lavora ad alta velocità, la spia non è accesa. Quando si lavora in modalità ECO, la spia è di colore verde.	
 <b>AVVERTENZA:</b> MANTENERE LIBERA LA PRESA D'ARIA, ALTRIMENTI IL MOTORE POTREBBE SURRISCALDARSI E DANNEGGIARE L'APPARECCHIO.	Vedere Fig. G1, G2

### Utilizzo come aspirapolvere

#### Aspirazione di materiale asciutto

Aspirare solo oggetti abbastanza piccoli da passare attraverso il tubo o l'accessorio. Quando si passa l'aspirapolvere, assicurarsi che il filtro rimanga al suo posto. Le prestazioni dell'aspirapolvere a umido/secco diminuiranno con un contenitore di raccolta pieno. Quando si svuota il contenitore di raccolta, controllare se il filtro deve essere pulito.

#### Attenzione:

1. Non aspirare oggetti appuntiti come chiodi nell'aspirapolvere.
2. Non aspirare oggetti ad alta temperatura come la cenere di carbone. Lasciare prima che si raffreddi.
3. Pulire il filtro HEPA regolarmente.

#### Aspirazione di materiale umido

Questa macchina è dotata di un rilevatore a doppia sonda, che è progettato per interrompere l'aspirazione quando il contenitore di raccolta raggiunge la piena capacità umida. Quando il contenitore di raccolta è pieno, svuotarlo come mostrato nella sezione Manutenzione.

#### Attenzione:

1. Mettete la macchina su una superficie d'appoggio piana.

#### Utilizzo come soffiatore

Aprire il coperchio di gomma sulla posizione 2 per iniziare a usare la funzione di soffiaggio dell'aria e rimetterlo nella sua posizione originale dopo il completamento.



**AVVERTENZA:** Non puntare mai l'ugello verso qualcuno che si trova nelle vicinanze.

Vedere Fig. H1, H2

29

Vedere Fig. I

## 6. MANUTENZIONE

**Rimuovere la spina dalla presa di corrente prima di eseguire qualsiasi regolazione, riparazione o manutenzione.**

**Svuotare il contenitore di raccolta (Vedere Fig. J1, J2, J3)**

#### Rifiuti secchi:

Rimuovere il pacco batteria. Sganciare le chiusure e rimuovere il coperchio. Ispezionare il filtro, scuotere leggermente la polvere o lo sporco dal filtro o sostituirlo se necessario. Svuotare il contenitore di raccolta, lavarlo se necessario. Prima di riposizionare il coperchio,

ascertarsi che tutti i pezzi siano completamente asciutti. Reinstallare il coperchio e bloccare saldamente in posizione.

#### Rifiuti liquidi:

Rimuovere il pacco batteria. Sganciare le chiusure e rimuovere il coperchio. Svuotare il contenitore di raccolta, lavarlo se necessario. Prima di reinstallare il coperchio, accertarsi che tutti i pezzi siano completamente asciutti. Reinstallare il coperchio e bloccare saldamente in posizione.

 **AVVERTENZA:** Non usare l'aspirapolvere per rifiuti secchi senza l'idoneo filtro installato. Se la potenza di aspirazione è diminuita, svuotare il serbatoio dai rifiuti oppure pulire il filtro.

#### Pulizia del filtro (Vedere Fig. K)

Rimuovere il pacco batteria. Sganciare le chiusure di bloccaggio e rimuovere il coperchio.

**Per pulire/sostituire:** Rimuovere il filtro per l'uso a secco rimuovendo le viti sulla parte superiore del coperchio del serbatoio. Scuotere leggermente la polvere o lo sporco dal filtro o sostituirlo se necessario. Reinstallare il filtro allineandolo di nuovo sul coperchio e rimettendo le viti.

**NOTA:** Accertarsi che il filtro sia posizionato correttamente.

 **AVVERTENZA:** Non lavare mai il filtro in lavatrice.  
**NOTA:** Pulire il filtro regolarmente per garantire aspirazione e prestazione ottimali.

## 7. CONSERVAZIONE

#### Conservare il tubo e gli ugelli come mostrato nelle Fig. L1, L2, L3.

Pulire tutto il materiale estraneo dall'aspirapolvere a umido/ secco. Pulire l'esterno del contenitore di raccolta con acqua calda e sapone neutro. Svuotare e pulire il contenitore di raccolta, il tubo flessibile, gli ugelli e gli accessori con acqua calda e sapone neutro e lasciare asciugare completamente prima di riporli. Il contenitore di raccolta deve essere disinfettato se necessario e prima di una conservazione prolungata. Conservare al chiuso in un luogo asciutto e inaccessibile ai bambini. Tenere lontano dagli agenti corrosivi come i prodotti chimici del giardino e i sali antighiaccio.

#### PER GLI UTENSILI A BATTERIA:

La temperatura ambientale raccomandata per l'uso e la conservazione dell'utensile e della batteria è di 0 °C-45 °C.

La temperatura ambientale raccomandata per il caricabatterie durante la carica è di 0 °C-40 °C.

## 8. RISOLUZIONE DEI PROBLEMI

Problema	Cause	Soluzioni
L'aspirapolvere non si accende	La batteria è assente	Installare la batteria
	La batteria è scarica	Caricare la batteria
	Filtro intasato	Pulire o sostituire il filtro
	Il coperchio del serbatoio non è chiuso saldamente	Chiudere il coperchio del serbatoio
	Tube ostruito	Rimuovere l'ostruzione

## 9. TUTELA AMBIENTALE



I prodotti elettrici non possono essere gettati tra i rifiuti domestici. L'apparecchio da rottamare deve essere portato al centro di riciclaggio per un corretto trattamento.

Controllare con le autorità locali o con il rivenditore per localizzare il centro di riciclaggio più vicino.

## 10. DICHIARAZIONE DI CONFORMITÀ

NOI,  
Positec Germany GmbH  
Postfach 32 02 16, 50796 Cologne, Germany

A nome di Positec si dichiara che il prodotto  
Descrizione **Aspirapolvere alimentato a batteria**  
Codice **WX031 WX031.X (designazione della macchina 031, numero indicativo dell'Aspirapolvere alimentato a batteria)**  
Funzione **Pulizia domestica o scopi simili**

È conforme alle seguenti direttive,  
**2014/35/EU,**  
**2014/30/EU,**  
**2011/65/EU&(EU)2015/863**

Conforme a,  
**EN 60335-1,**  
**EN 60335-2-2,**  
**EN 62233,**  
**EN 55014-1,**  
**EN 55014-2**



2021/05/25  
Allen Ding  
Vice capo ingegnere, testing e certificazione  
Positec Technology (China) Co., Ltd  
18, Dongwang Road, Suzhou Industrial  
Park, Jiangsu 215123, P. R. China

## ÍNDICE

1. INSTRUCCIONES DE SEGURIDAD
2. LISTA DE COMPONENTS
3. CARACTERÍSTICAS TÉCNICAS
4. USO INDICADO
5. INSTRUCCIONES DE FUNCIONAMIENTO
6. MANTENIMIENTO
7. ALMACENAMIENTO
8. SOLUCIÓN DE PROBLEMAS
9. PROTECCION AMBIENTAL
10. DECLARACIÓN DE CONFORMIDAD

## 1. INSTRUCCIONES DE SEGURIDAD

### SEGURIDAD DEL PRODUCTO ADVERTENCIA DE SEGURIDAD GENERALES

**¡ ADVERTENCIA!** Leer  todas las instrucciones. Si no se respetan las instrucciones, existe un riesgo de descargas eléctricas, de incendio y/o de graves heridas.

### Conserve todas las advertencias e instrucciones para futuras consultas.

Este dispositivo puede ser utilizado por niños a partir de 8 años y personas con capacidades físicas, sensoriales o mentales reducidas, o falta de experiencia y conocimiento si se les ha proporcionado supervisión o instrucción

**Aspiradora sin cable en mojado/  
seco 20 V**

**ES**

con referencia al uso de este dispositivo de manera segura y que entiendan los riesgos involucrados. Los niños no deben jugar con este aparato. La limpieza y mantenimiento de uso no deben ser llevados a cabo por niños sin supervisión de un adulto.

-Este aparato únicamente debe utilizarse con la unidad de alimentación que lo acompaña.

Antes de empezar cualquier trabajo de mantenimiento o limpieza, desconecte la máquina de la fuente de alimentación.

utilice únicamente la unidad de alimentación desmontable (Modelo: WA3014) proporcionada con este aparato.

Las baterías recargables deben retirarse del aparato antes de cargarse.

Se deben observar y respetar las marcas positiva (+) y negativa (-) de la pila.

## **ADVERTENCIAS DE SEGURIDAD PARA LA BATERÍA**

**a) No desmonte, abra o destruya las pilas o las**

**baterías recargables.**

**b) No provoque un cortocircuito en la batería. No almacene las baterías de forma descuidada en una caja o cajón donde podría provocar un cortocircuito entre ellas o mediante otros objetos metálicos.**

Cuando la batería no esté siendo utilizada, manténgala alejada de objetos metálicos, como clips de papel, monedas, llaves, clavos, tornillos u otros objetos metálicos pequeños, que pueden posibilitar la conexión de un borne con otro. Al provocar un cortocircuito con los bornes de la batería se pueden sufrir quemaduras o generar un incendio.

**c) No exponga las baterías al calor o al fuego. No las guarde expuestas directamente al sol.**

**d) No exponga las baterías a impactos mecánicos.**





**e) En caso de que la batería tenga fugas de líquido, no permita que el líquido entre en contacto con la piel o los ojos. Si se produce el contacto, lave la zona afectada con grandes cantidades de**



- agua y acuda a un médico.
- f) Mantenga las baterías limpias y secas.**
- g) Limpie los bornes de la batería con un paño limpio si se ensucian.**
- h) Cargue la batería antes de utilizarla. Consulte siempre estas instrucciones y aplique el procedimiento de carga adecuado.**
- i) No deje la batería cargándose durante prolongados períodos de tiempo cuando no se utilice.**
- j) Después de prolongados períodos de almacenamiento, puede que sea necesario cargar y descargar la batería varias veces para obtener el máximo rendimiento.**
- k) Recargue solo con el cargador indicado por Worx. No utilice ningún otro cargador que no sea el específicamente proporcionado para el uso con este equipo.**
- l) No utilice ninguna batería distinta a la diseñada para utilizarse con el aparato.**
- m) Mantenga la batería fuera del alcance de los niños.**
- n) Conserve la**

- documentación original del producto por si tuviera que consultarla en otro momento.**
- o) Extraiga la batería del aparato cuando no lo utilice.**
- p) Deshágase del producto correctamente.**
- q) No se deben mezclar pilas de diferentes fabricantes, capacidad, tamaño o tipo en un mismo dispositivo.**
- r) Mantener la batería lejos de microondas y alta presión.**

## SÍMBOLOS

	Para reducir el riesgo de lesión, lea el manual de instrucciones
	Advertencia
	Si no se eliminan correctamente, las baterías podrían interferir en el ciclo del agua, una situación que pondría en riesgo el ecosistema. Por este motivo, las baterías no deben eliminarse junto con los residuos municipales sin clasificar.
	No incinerar
	Los residuos de aparatos eléctricos y electrónicos no deben depositarse en la basura doméstica. Se deben reciclar en las instalaciones especializadas. Consulte a las autoridades locales o el establecimiento para saber cómo reciclar estos productos.



Batería de iones de litio. Este producto tiene una marca que lo designa para la recogida selectiva, junto con otras pilas y baterías. Una vez recogido, se reciclará o se desmontará con el fin de reducir el impacto en el medioambiente. Las baterías contienen sustancias peligrosas y pueden ser perjudiciales para el medioambiente y para la salud de las personas.

Capacidad del cubo de basura	8 L
Capacidad de agua	3 L
Tiempo de funcionamiento(4.0Ah)	40 mins
Peso ( sin batería)	3 kg

\*X = 1-999, A-Z, M1-M9 solo se utilizan para diferentes clientes, no hay cambios relevantes seguros entre estos modelos

\*\*Voltaje medido sin carga. El voltaje inicial máximo de la batería es de 20 voltios. El voltaje nominal es de 18 voltios.

Categoría	Tipo	Capacidad
20V Batería	WA3551	2.0 Ah
	WA3014	4.0 Ah
20V Cargador	WA3880	2.0 A

Le recomendamos que compre sus accesorios en la misma tienda que compró la herramienta. Consulte el paquete de accesorios para obtener más detalles. El personal de la tienda puede ayudarlo y ofrecerle asesoramiento.

## 4. USO INDICADO

Esta máquina se puede usar como aspiradora y como soplante. Con una fuerte potencia de succión, puede recoger fácilmente restos mojados y secos.

## 5. INSTRUCCIONES DE FUNCIONAMIENTO



**NOTA:** Antes de usar la herramienta lea el manual de instrucciones detenidamente.

### MONTAJE Y FUNCIONAMIENTO

ACCIÓN	ILUSTRACIÓN
<b>MONTAJE</b>	
<b>Extracción de todos los accesorios</b> Desenganchar los enganches de tanque de cada lado para abrir la tapa y extraer todos los accesorios.	Véase la Fig. A1, A2

## 2. LISTA DE COMPONENTS

1. **MANGUERA CON BOQUILLA EN DISMINUCIÓN**
2. **SALIDA DE SOPLANTE**
3. **ENTRADA DE SUCCIÓN**
4. **ASA**
5. **CUBIERTA DE BATERÍA**
6. **TAPA**
7. **GANCHO DE MANGUERA**
8. **ENGANCHE DE TANQUE**
9. **RECIPIENTE DE RECOGIDA**
10. **INTERRUPTOR DE ENCENDER/APAGAR**
11. **BOTÓN ECO**
12. **BOQUILLA ANCHA**
13. **BOQUILLA PARA GRIETAS**
14. **CORREA DE HOMBRO**

Algunos de los accesorios que aparecen en el texto o las ilustraciones no forman parte del volumen de suministro.

## 3. CARACTERÍSTICAS TÉCNICAS

	WX031	WX031.X*
Tensión nominal	20V  Max**	
Succión	16 Kpa	
Flujo de aire	1.1 m <sup>3</sup> /min	

# Aspiradora sin cable en mojado/ seco 20 V

ES

<b>Ensamblaje del gancho de manguera</b> Instalar el gancho de manguera sobre la tapa, mirando hacia arriba.	Véase la Fig. B	<b>Encender la máquina</b> Pulsar el interruptor de encender-apagar para iniciar el funcionamiento.	
Montaje de la correa del hombro	Véase la Fig. C	<b>Selección de potencia</b> Cuando se pulsa el botón por primera vez, la máquina empieza a trabajar a alta velocidad. Pulsar el botón ECO para una baja velocidad. Pulsarlo de nuevo, la limpiadora cambiará a alta velocidad. Para detener, pulsar de nuevo el interruptor de encender/apagar.	
<b>Selección de función</b> Esta máquina tiene la entrada de succión (Posición 1) y la salida de soplante (Posición 2) por separado. Conectar la manguera al orificio apropiada dependiendo del trabajo.		<b>NOTA:</b> Cuando se trabaja a alta velocidad, la luz no está encendida. Cuando se trabaja en modo ECO, la luz se muestra verde.	Véase la Fig. G1, G2
<b>Función como aspiradora</b> Insertar la manguera en la entrada de succión (Posición 1).  <b>Ensamblaje de la boquilla</b> Cuando se usa como aspiradora, se puede elegir la boquilla ancha y la boquilla para grietas dependiendo de diferentes necesidades de trabajo.	Véase la Fig. D1, D2	 <b>ADVERTENCIA:</b> MANTENGA LA TOMA DE ENTRADA DE AIRE LIBRE DE OBSTRUCCIONES, YA QUE, DE LO CONTRARIO, PODRÍA SOBRECALENTARSE EL MOTOR Y EL APARATO PODRÍA RESULTAR DAÑADO.	
<b>Función como soplante</b> Insertar la manguera en la salida de soplante (Posición 2).	Véase la Fig. E	<b>Uso como aspiradora</b>  <b>Aspiración en seco</b> Aspire únicamente artículos suficientemente pequeños como para pasar a través de la manguera o el accesorio. Cuando aspire, asegúrese de que el filtro de uso en seco esté en su sitio. Las prestaciones de la aspiradora en mojado/seco disminuirán con un recipiente de recogida lleno. Cuando se vacíe el recipiente de recogida, comprobar si el filtro de uso en seco necesita limpieza.	
Comprobación del nivel de carga de la batería <b>NOTA:</b> La Fig. F1 solo es aplicable a la batería con indicador de la batería.	Véase la Fig. F1		
Cargar la batería	Véase la Fig. F2		
Instalar La Batería	Véase la Fig. F3	<b>Atención:</b> 1. No succionar con la aspiradora objetos afilados tales como clavos. 2. No succionar objetos a alta temperatura tales como ceniza de carbón. Antes de ello deje que se enfríen. 3. Limpiar regularmente el filtro HEPA.	
<b>FUNCIONAMIENTO</b>		<b>Aspiración en mojado</b> Esta máquina está equipada con detector de doble sonda, que se ha diseñado para cortar la succión cuando el recipiente de recogida llega a plena capacidad de llenado. Cuando el recipiente de recogida está lleno, hay que vaciarlo como se muestra en la sección de Mantenimiento.	Véase la Fig. H1, H2
		<b>Atención:</b> 1. Poner la máquina en un suelo plano.	

### Uso como soplante

Abrir la cubierta de caucho a la posición 2 para empezar a usar la función de soplado de aire y ponerla de nuevo en su lugar original al terminar.



**ADVERTENCIA:** No apuntar con la boquilla a nadie que esté cerca.

Véase la Fig. I

## 6. MANTENIMIENTO

**Retire el enchufe de la toma de corriente antes de efectuar cualquier ajuste, reparación o mantenimiento.**

**Vaciado del recipiente de recogida (Véase la Fig. J1, J2, J3)**

### Basura seca:

Retirar el paquete de baterías. Desenganchar los enganches y retirar la tapa. Inspeccionar el filtro, sacudir ligeramente el polvo o la suciedad del filtro, o sustituirlo según sea necesario. Vaciar el recipiente de recogida; lavarlo si es necesario. Antes de recolocar la tapa, asegurarse de que todas las piezas estén secas. Reinstalar la tapa y cerrar de manera segura.

### Basura líquida:

Retirar el paquete de baterías. Desenganchar los enganches y retirar la tapa. Vaciar el recipiente de recogida; lavarlo si es necesario. Antes de reinstalar la tapa, asegurarse de que todas las piezas estén secas. Reinstalar la tapa y cerrar de manera segura.



**ADVERTENCIA:** No usar la aspiradora sin instalar el filtro. Si disminuye la succión, vaciar el tanque de restos o limpiar el filtro.

### Limpieza del filtro (Véase la Fig. K)

Retirar el paquete de baterías. Desbloquear los dos enganches de trabado y retirar la tapa.

**Limpiar/Sustituir:** Retirar el filtro de uso en seco retirando los tornillos encima de la tapa del tanque. Sacudir ligeramente el polvo o la suciedad del filtro, o sustituirlo según sea necesario. Reinstalar el filtro alineándolo sobre la tapa y recolocando los tornillos.

**NOTA:** Asegurarse de que el filtro asiente correctamente.



**ADVERTENCIA:** Nunca lavar el filtro en una lavadora.

**NOTA:** Limpiar regularmente el filtro para asegurar prestaciones óptimas de succión.

## 7. ALMACENAMIENTO

**Guardar la manguera y las boquillas como se muestra en las Figs. L1, L2, L3.**

Limpiar todo material extraño de la aspiradora de

mojado/seco. Limpiar el exterior del recipiente de recogida con agua templado y jabón suave. Vaciar y limpiar el recipiente de recogida, la manguera flexible, las boquillas y los accesorios con agua templada y jabón suave y dejar que se sequen completamente antes de guardarlos. El recipiente de recogida debe ser desinfectado según sea necesario y antes de un almacenamiento prolongado. Guardar en el interior en un lugar seco e inaccesible para los niños. Mantener alejado de agentes corrosivos tales como productos químicos de jardín y sales antihielo.

### PARA LAS HERRAMIENTAS A BATERÍA:

El rango de temperatura ambiente de funcionamiento y almacenamiento para la herramienta y la batería es de 0°C-45°C.

El rango de temperatura ambiente recomendado para el Sistema de carga durante el proceso de carga es de 0°C-40°C.

## 8. SOLUCIÓN DE PROBLEMAS

Cuestión	Causas	Soluciones
La aspiradora no se enciende	No hay batería	Instalar la batería
	La batería tiene poca carga	Cargar la batería
	Filtro bloqueado	Limpiar o sustituir el filtro
	La tapa del tanque no está enganchada firmemente	Asegurar la tapa del tanque
	Manguera bloqueada	Limpiar la obstrucción

## 9. PROTECCION AMBIENTAL



Los residuos de aparatos eléctricos y electrónicos no deben depositarse en la basura doméstica. Se deben reciclar en las

instalaciones especializadas. Consulte a las autoridades locales o el establecimiento para saber cómo reciclar estos productos.

## 10. DECLARAÇÃO DE CONFORMIDADE

Los que reciben,  
Positec Germany GmbH  
Postfach 32 02 16, 50796 Cologne, Germany

En nombre de Positec declaran que el producto  
Descripción **Aspirador a batería**  
Modelo **WX031 WX031.X (031-denominaciones del aparato que representan aspiradores a batería)**  
Función **Para tareas de limpieza doméstica y similares**

Cumple con las siguientes Directivas  
**2014/35/EU,**  
**2014/30/EU,**  
**2011/65/EU&(EU)2015/863**

Normativas conformes a,  
**EN 60335-1,**  
**EN 60335-2-2,**  
**EN 62233,**  
**EN 55014-1,**  
**EN 55014-2**



2021/05/25  
Allen Ding  
Ingeniero Jefe Adjunto. Pruebas y Certificación.  
Positec Technology (China) Co., Ltd  
18, Dongwang Road, Suzhou Industrial  
Park, Jiangsu 215123, P. R. China

## ÍNDICE

1. INSTRUÇÕES DE SEGURANÇA
2. LISTA DE COMPONENTES
3. DADOS TÉCNICOS
4. UTILIZAÇÃO CONFORME AS DISPOSIÇÕES
5. INSTRUÇÕES DE FUNCIONAMENTO
6. MANUTENÇÃO
7. ARMAZENAR
8. RESOLUÇÃO DE PROBLEMAS
9. PROTECÇÃO AMBIENTAL
10. DECLARAÇÃO DE CONFORMIDADE

## 1. INSTRUÇÕES DE SEGURANÇA SEGURANÇA DO PRODUTO AVISOS GERAIS DE SEGURANÇA

 **AVISO Leia todos os avisos e instruções de segurança.** O desrespeito dos avisos e instruções pode resultar em choques eléctricos, incêndios e/ou ferimentos graves.

**Preserve todos avisos e instruções para referência futura.**

Este aparelho pode ser utilizado por crianças com idade igual ou superior a 8 anos e por pessoas com capacidades físicas, sensoriais ou mentais reduzidas ou falta de experiência e conhecimento caso lhes tenha sido dada

**Aspirador de resíduos secos e húmidos sem fio de 20V**

**PT**

supervisão ou instrução relativamente à utilização do aparelho de forma segura e compreenderem os riscos envolvidos. As crianças não devem brincar com o aparelho. A limpeza e a manutenção que cabe ao utilizador não devem ser realizadas por crianças sem supervisão.

-O aparelho apenas deve ser utilizado com a unidade

Desligue a máquina da fonte de alimentação (por ex.: remova a ficha de alimentação da tomada eléctrica) antes de realizar trabalhos de manutenção ou de limpeza.

Use só a unidade de alimentação destacável (modelo: WA3014) fornecida com este aparelho.

As baterias recarregáveis devem ser removidas do aparelho antes de serem carregadas.

Observe as marcas de sinal positivo (+) e sinal negativo (-) na bateria e assegure a utilização correta.

## **AVISOS DE SEGURANÇA PARA A BATERIA**

**a) Não desmonte, abra ou corte as células da bateria.**

**b) Não submeta a bateria a curto-circuitos. Não armazena as baterias ao acaso numa caixa ou gaveta onde possam provocar um curto-circuito ou submetidas a curto-circuitos por materiais condutores.**

Quando não estiver a utilizar a bateria, mantenha-a afastada de outros objectos metálicos, como cliques, moedas, chaves, pregos, parafusos ou outros pequenos objectos de metal, que possam realizar uma ligação de um terminal a outro. Um curto-circuito dos terminais da bateria pode provocar queimaduras ou um incêndio.

**c) Não exponha a bateria ao calor ou a incêndios. Evite o armazenamento à exposição de luz solar directa.**





**d) Não exponha a bateria ao choque eléctrico.**

**e) Em casos de fugas na bateria, não permita que o líquido entre em contacto com a pele ou olhos. Caso entre em contacto,**

- lave a área afectada com quantidades abundantes de água e procure aconselhamento médico.**
- f) Mantenha a bateria limpa e seca.**
- g) Limpe os terminais da bateria com um pano limpo e seco em caso de sujidade.**
- h) A bateria necessita de ser carregada antes de ser utilizada. Consulte sempre estas instruções e utilize o procedimento de carga correcto.**
- i) Não mantenha a bateria a carregar quando não for utilizada.**
- j) Após longos períodos de tempos de armazenamento, pode ser necessário carregar e descarregar a bateria diversas vezes para obter o desempenho máximo.**
- k) Recarregue apenas com o carregador especificado pela Worx. Não utilize um carregador que não se encontra especificado para a utilização com o equipamento.**
- l) Não utilize uma bateria que não se encontra concebida para a utilização com o**

- equipamento.**
- m) Mantenha a bateria fora do alcance das crianças.**
- n) Preserve as informações originais do produto para futura referência.**
- o) Retire a bateria do equipamento quando não estiver em utilização.**
- p) Elimine-a de forma adequada.**
- q) Não misture pilhas de diferente fabrico, capacidade, tamanho ou tipo num dispositivo.**
- r) Mantenha a bateria longe de fornos micro-ondas e altas pressões.**

## SÍMBOLOS

	Para reduzir o risco de ferimentos o utilizador deve ler o manual de instruções.
	Atenção
	As baterias poderão entrar no ciclo hídrico caso sejam descartadas indevidamente, o que pode representar perigo para o ecossistema. Não elimine as baterias usadas como resíduos municipais não separados.
	Não queimar
	Os equipamentos eléctricos não devem ser despositados com o lixo doméstico. Se existirem instalações adequadas deve reciclá-los. Consulte a sua autoridade local para tratamento de lixos ou fornecedor para obter aconselhamento sobre reciclagem.



Bateria de íons de lítio Este produto foi marcado com um símbolo relacionado com a "recolha separada" de todos os conjuntos de baterias e o conjunto de bateria. Será reciclada ou desmantelada para reduzir o impacto no meio ambiente. Os conjuntos de baterias podem ser perigosos para o meio ambiente e para a saúde humana, uma vez que contêm substâncias perigosas.

## 2. LISTA DE COMPONENTES

1. MANGUEIRA COM BOCAL CÔNICO
2. DESCARGA DO SOPRADOR
3. ENTRADA DE ASPIRAÇÃO
4. PEGA
5. COBERTURA DA BATERIA
6. TAMPA
7. GANCHO PARA A MANGUEIRA
8. TRINCO DO RECIPIENTE
9. RECIPIENTE DE RECOLHA
10. INTERRUPTOR PARA LIGAR/DESLIGAR
11. BOTÃO ECO
12. BOCAL LARGO
13. BOCAL PARA FENDAS
14. ALÇA PARA O OMBRO

Alguns dos acessórios referidos nas ilustrações ou textos não são incluídos no âmbito de fornecimento.

## 3. DADOS TÉCNICOS

	WX031	WX031.X*
Tensão nominal	20V  Max**	
Aspiração	16 Kpa	
Caudal de ar	1.1 m <sup>3</sup> /min	
Capacidade do recipiente para resíduos	8 L	

Capacidade de água	3 L
Tempo de funcionamento (4.0Ah)	40 mins
Peso da ferramenta ( Ferramenta nua)	3 kg

\* X = 1-999, A-Z, M1-M9, são utilizados apenas para clientes diferentes, não há alterações relevantes seguras entre esses modelos.

\*\* Tensão medida sem carga. A tensão inicial da bateria atinge o máximo de 20 volts. A tensão nominal é de 18 volts.

Categoria	Tipo	Capacidade
20V Baterias	WA3551	2.0 Ah
	WA3014	4.0 Ah
20V Carregador	WA3880	2.0 A

Recomendamos que você compre seus acessórios na mesma loja que vendeu a ferramenta. Consulte a embalagem dos acessórios para mais detalhes. O pessoal da loja pode ajudá-lo e oferecer opinião.

## 4. UTILIZAÇÃO CONFORME AS DISPOSIÇÕES

Esta máquina pode ser utilizada como aspirador de pó e como soprador. Com o seu grande poder de aspiração, pode facilmente aspirar resíduos secos e húmidos.

## 5. INSTRUÇÕES DE FUNCIONAMENTO



**NOTA:** Antes de utilizar a ferramenta, leia atentamente o livro de instruções.

### MONTAGEM E FUNCIONAMENTO

AÇÃO	FIGURA
<b>MONTAGEM</b>	
<b>Remova todos os acessórios</b> Desengate os trincos do recipiente de cada lado para abrir a tampa e retirar todos os acessórios.	Ver Fig. A1, A2
<b>Conjunto do gancho para a mangueira</b> Instale o gancho para a mangueira na tampa, voltado para cima	Ver Fig. B

# Aspirador de resíduos secos e húmidos sem fio de 20V

PT



Montagem da alça de ombro	Ver Fig. C
<p><b>Seleção da função</b></p> <p>Esta máquina tem a entrada de aspiração (Posição 1) e a saída do soprador (Posição 2) separadas. Ligue a mangueira à porta adequada, dependendo do trabalho a executar.</p>	
<p><b>Funcionamento como aspirador</b></p> <p>Insira a mangueira na entrada de aspiração (Posição 1)</p> <p><b>Conjunto do bocal</b></p> <p>Quando utilizado como aspirador, pode escolher o bocal largo ou o bocal para fendas, dependendo das diferentes necessidades de trabalho.</p>	Ver Fig. D1, D2
<p><b>Funcionamento como soprador</b></p> <p>Insira a mangueira na saída do soprador (Posição 2).</p>	Ver Fig. E
<p>Verificar o estado de carga da bateria</p> <p><b>NOTA:</b> A Figura F1 apenas se aplica ao conjunto de bateria com luz indicadora da bateria.</p>	Ver Fig. F1
Carregamento da bateria	Ver Fig. F2
Instalar De Baterias	Ver Fig. F3
<b>FUNCIONAMENTO</b>	
<p><b>Ligar a máquina</b></p> <p>Prima o botão para ligar/desligar para iniciar a operação.</p> <p><b>Seleção da potência</b></p> <p>Quando o interruptor é pressionado pela primeira vez, a máquina liga-se e funciona em alta velocidade. Pressione o botão ECO para selecionar a baixa velocidade. Pressione novamente o botão para passar para a alta velocidade. Para desligar, pressione novamente o botão para Ligar/Desligar (ON/OFF).</p> <p><b>NOTA:</b> Ao funcionar a alta velocidades, a luz não se acende. Ao funcionar no modo ECO, a luz acende-se a verde.</p> <p> <b>AVISO:</b> MANTENHA A ADMISSÃO DE AR DESOBSTRUÍDA, CASO CONTRÁRIO, PODERÁ CAUSAR O SOBREAQUECIMENTO DO MOTOR E PODERÁ DANIFICAR A MÁQUINA.</p>	Ver Fig. G1, G2

## Utilização como aspirador

### Aspiração de resíduos secos

Aspire apenas itens suficientemente pequenos para poderem passar através da mangueira ou do acessório. Ao aspirar, certifique-se de que o filtro se mantém no lugar. O desempenho do aspirador para resíduos seco e húmidos diminuirá se o recipiente de recolha estiver cheio. Ao esvaziar o recipiente de recolha, verifique se o filtro necessita de ser limpo.

#### Atenção:

1. Não aspire objetos afiados, como pregos, para o interior do aspirador.
2. Não aspire objetos quentes, tais como cinzas de carvão. Deixe-as arrefecer primeiro.
3. Limpe o filtro HEPA frequentemente.

### Aspiração de resíduos húmidos

Esta máquina está equipada com um detetor de sonda dupla, que está projetado para desligar a aspiração quando o recipiente de recolha atinge a capacidade total de resíduos húmidos. Quando o recipiente de recolha estiver cheio, esvazie-o como mostrado na secção Manutenção.

#### Atenção:

1. Coloque o aspirador num piso plano.

### Funcionamento como soprador

Abra a cobertura de borracha na posição 2 para começar a utilizar a função de sopro do ar e coloque-a novamente no lugar depois de terminar o trabalho.



**ADVERTÊNCIA:** Nunca aponte o bocal para ninguém nas proximidades.

Ver Fig. H1, H2

Ver Fig. I

## 6. MANUTENÇÃO

**Remova o conjunto de pilhas da ferramenta antes de realizar qualquer ajuste, reparação ou manutenção.**

**Esvaziar o recipiente de recolha (Ver Fig. J1, J2, J3)**

#### Resíduos seco:

Remova o módulo de bateria. Desenganche os trincos e retire a tampa. Inspeccione o filtro, sacuda levemente qualquer poeira ou sujidade do filtro, ou substitua-o conforme necessário. Esvazie o recipiente de recolha e lave-o se necessário. Antes de voltar a instalar a tampa, certifique-se de que todas as peças estão completamente secas. Volte a instalar a tampa e bloqueia-a com segurança.

### Resíduos líquidos:

Remova o módulo de bateria. Desenganche os trincos e retire a tampa. Esvazie o recipiente de recolha e lave-o se necessário. Antes de voltar a instalar a tampa, certifique-se de que todas as peças estão completamente secas. Volte a instalar a tampa e bloqueia-a com segurança.



**ADVERTÊNCIA:** Não utilize o aspirador sem instalar o filtro. Se a sucção diminuiu, esvazie o recipiente de resíduos ou limpe o filtro.

### Limpeza do filtro (Ver Fig. K)

Remova o módulo de bateria. Desenganche os dois trincos de bloqueio e retire a tampa.

**Para limpar/substituir:** Retire o filtro para resíduos secos removendo os parafusos na parte superior da tampa do recipiente. Sacuda levemente qualquer poeira ou sujidade do filtro, ou substitua-o conforme necessário. Volte a instalar o filtro, alinhando-o novamente na tampa e voltando a apertar os parafusos.

**NOTA:** Certifique-se de que o filtro está bem encaixado.



**ADVERTÊNCIA:** Nunca lave o filtro numa máquina de lavar.

**NOTA:** Limpe o filtro regularmente para garantir uma aspiração e um desempenho ideais.

## 7. ARMAZENAR

### Guarde a mangueira e os bocais como mostrado na Fig. L1, L2, L3.

Limpe todos os materiais estranhos do aspirador para resíduos secos e húmidos. Limpe o exterior do recipiente de recolha com água morna e sabão suave. Esvazie e limpe o recipiente de recolha, a mangueira flexível, os bocais e os acessórios com água quente e sabão suave e deixe secar completamente antes de guardar. O recipiente de recolha deve ser desinfetado sempre que necessário e antes de um armazenamento prolongado. Armazene o aspirador dentro de casa num local seco e inacessível às crianças. Mantenha afastado de agentes corrosivos tais como produtos químicos de jardim e sais anti-congelamento.

### PARA FERRAMENTAS ELÉTRICAS:

A amplitude térmica ambiente para utilização e armazenamento da ferramenta e da bateria é 0°C–45°C.

A amplitude térmica ambiente recomendada para o Sistema de carregamento durante o carregamento é 0°C–40°C.

## 8. RESOLUÇÃO DE PROBLEMAS

Problema	Causas	Soluções
O aspirador não se liga	Bateria não instalada	Instale a bateria
	A bateria está descarregada	Carregue a bateria
	O filtro está bloqueado	Limpe a tampa a instalar o filtro
	A tampa do recipiente não está bem fechada	Fixe a tampa do recipiente
	A mangueira está entupida	Remova o entupimento

## 9. PROTECÇÃO AMBIENTAL



Os equipamentos eléctricos não devem ser depositados com o lixo doméstico. Se existirem instalações adequadas deve reciclá-los.

Consulte a sua autoridade local para tratamento de lixos ou fornecedor para obter aconselhamento sobre reciclagem.

## 10. DECLARAÇÃO DE CONFORMIDADE

Nós,  
Positec Germany GmbH  
Postfach 32 02 16, 50796 Cologne, Germany

Em nome da Positec, declara que o produto  
Descrição **Aspirador a bateria**  
Tipo **WX031 WX031.X (031-designação da máquina, representativo do aspirador a bateria)**  
Função **Para limpeza doméstica e finalidades similares**

Cumpre as seguintes Directivas,  
**2014/35/EU,**  
**2014/30/EU,**  
**2011/65/EU&(EU)2015/863**

Normas em conformidade com,  
**EN 60335-1,**  
**EN 60335-2-2,**  
**EN 62233,**  
**EN 55014-1,**  
**EN 55014-2**



2021/05/25  
Allen Ding  
Engenheiro-chefe adjunto,  
Teste e Certificação  
Positec Technology (China) Co., Ltd  
18, Dongwang Road, Suzhou Industrial  
Park, Jiangsu 215123, P. R. China

## INHOUDSOPGAVE

1. VEILIGHEIDSINSTRUCTIES
2. ONDERDELENLIJST
3. TECHNISCHE GEGEVENS
4. BEOOGD GEBRUIK
5. BEDIENINGSINSTRUCTIES
6. ONDERHOUD
7. OPSLAG
8. PROBLEMEN OPLOSSEN
9. BESCHERMING VAN HET MILIEU
10. CONFORMITEITVERKLARING

## 1. VEILIGHEIDSINSTRUCTIES PRODUCTVEILIGHEID ALGEMENE VEILIGHEIDSWAARSCHU- WINGEN

**WAARSCHUWING!**  
 **Lees alle instructies zorgvuldig door.** Indien u zich niet aan alle onderstaande instructies houdt, kan dat leiden tot een elektrische schok, brand en/of ernstig letsel.

**Bewaar alle waarschuwingen en instructies voor latere naslag.**

Dit toestel kan worden gebruikt door kinderen van 8 jaar en ouder en personen met lichamelijke, zintuiglijke of mentale beperkingen of met gebrek aan ervaring en kennis, mits ze onder toezicht staan of de nodige instructies

voor een veilig gebruik van het apparaat hebben ontvangen en als ze de gevaren hiervan begrijpen. Kinderen mogen niet met het apparaat spelen. Het reinigen en het gebruikersonderhoud mogen niet zonder toezicht worden uitgevoerd door kinderen. -Het apparaat mag alleen worden gebruikt met de bij het apparaat geleverde netvoeding.

Ontkoppel de machine van de stroomvoorziening (resp. haal de accu uit de machine) voor het uitvoeren van onderhouds- of

reinigingswerkzaamheden. Gebruik voor het opladen van de batterij alleen de verwijderbare voedingseenheid (model: WA3014) die bij het apparaat wordt geleverd.

Opladbare batterijen moeten uit het apparaat worden verwijderd voordat ze worden opgeladen.

Let op de plus (+) en min (-) markeringen op de accu en zorg voor correct gebruik.

## **VEILIGHEIDSINSTRUCTIES VOOR HET ACCUPACK**

**a) Batterijcellen en accupacks mogen niet gedemonteerd, geopend of vernietigd worden.**

**b) Sluit accupacks niet kort. Bewaar accupacks niet willekeurig in een doos of lade waar ze elkaar kunnen kortsluiten of door geleidende voorwerpen kortgesloten kunnen worden.** Houd het accupack op een afstand van andere metalen voorwerpen als paperclips, muntstukken, sleutels, nagels, schroeven en andere kleine metalen voorwerpen die de contacten van de accupack kunnen verbinden. Kortgesloten contacten van accupacks kunnen brandwonden of brand veroorzaken.

**c) Stel accupacks niet bloot aan warmte of vuur. Vermijd opslag in direct zonlicht.**

**d) Stel accupacks niet bloot aan mechanische schokken.**

**e) Als een accu lekt dient men voorzichtig te zijn dat de vloeistof niet in contact komt met de huid of de ogen. Als dat toch gebeurt spoelt men de huid onder stromend water en**

- raadpleegt men een arts.
- f) **Houd batterijcellen en accupacks schoon en droog.**
- g) **Veeg de aansluitingen van het accupack schoon met een droge doek als ze vuil zijn geworden.**
- h) **Accupacks moeten voor gebruik worden opgeladen. Lees de gebruiksaanwijzing voor de juiste laadinstructies.**
- i) **Laat accupacks niet langdurig opladen als ze niet worden gebruikt.**
- j) **Na een lange opslagperiode kan het nodig zijn het accupack enkele keren op te laden en te ontladen voor een optimale prestatie.**
- k) **Laad alleen op met een lader met de technische gegevens van Worx. Gebruik geen andere lader dan de lader die specifiek voor dat doel met de apparatuur is meegeleverd.**
- l) **Gebruikt geen accupack dat niet bedoeld is voor gebruik met deze apparatuur.**
- m) **Houd accupacks buiten het bereik van kinderen.**
- n) **Bewaar de oorspronkelijke instructies van het product voor latere gebruik.**
- o) **Verwijder het**

**batterijpakket uit de apparatuur als het niet in gebruik is.**

- p) **Volg de juiste procedure voor afvalverwijdering na afdanken van dit apparaat .**
- q) **Gebruik geen cellen van verschillende fabrikanten, capaciteit, afmetingen of typen binnen een apparaat.**
- r) **Houd de accu uit de buurt van microgolven en hoge druk.**

## SYMBOLLEN

	Lees de gebruikershandleiding om het risico op letsels te beperken.
	Waarschuwing
	Accu's kunnen in de waterkringloop terecht komen als ze op onjuiste wijze worden weggegooid, wat gevaarlijk kan zijn voor het ecosysteem. Gooi afgedankte accu's niet weg bij het ongesorteerde huishoudelijke afval.
	Niet in brand steken
	Afgedankte elektrische producten kunt u niet met het normale huisafval weggooien. Breng deze producten, indien mogelijk, naar een recyclecentrum bij u in de buurt. Vraag de verkoper of de gemeente naar informatie en advies over het recyclen van elektrische producten.



Li-Ion-accu Dit product is uitgerust met een symbool dat 'gescheiden inzameling' aanduidt voor alle accu's. Ze worden dan gerecycled of gedemonteerd om de impact op het milieu te verminderen. Accu's kunnen gevaarlijk zijn voor het milieu en de menselijke gezondheid, omdat ze gevaarlijke stoffen bevatten.

Gewicht ( Kaal gereedschap

3 kg

\*X = 1-999, A-Z, M1-M9 zijn alleen voor verschillende klanten, er zijn geen veiligheidsgerelateerde wijzigingen tussen deze modellen.

\*\* Spanning gemeten zonder belasting. Beginspanning batterij bereikt maximum 20 volt. Nominale spanning is 18 volt.

## 2. ONDERDELENLIJST

1. **SLANG MET CONISCH MONDSTUK**

2. **BLAASUITLAAT**

3. **ZUIGINLAAT**

4. **HANDGREEP**

5. **ACCUDEKSEL**

6. **DEKSEL**

7. **SLANGHAAK**

8. **RESERVOIRVERGREDELING**

9. **OPVANGRESERVOIR**

10. **AAN/UIT-SCHAKELAAR**

11. **ECO-KNOP**

12. **BREED MONDSTUK**

13. **SPLEETMONDSTUK**

14. **SCHOUDERBAND**

Een aantal van de in de afbeeldingen of teksten genoemde toebehoren zijn niet inbegrepen bij de levering.

## 3. TECHNISCHE GEGEVENS

	WX031	WX031.X*
Spanning	20V $\approx$ Max**	
Zuigkracht	16 Kpa	
Luchtstroom	1.1 m <sup>3</sup> /min	
Inhoud opvangreservoir	8 L	
Waterinhoud	3 L	
Werkingsstijd (4.0Ah)	40 mins	

Categorie	Typ	Hoedanigheid
20V Accu	WA3551	2.0 Ah
	WA3014	4.0 Ah
20V Lader	WA3880	2.0 A

We raden u aan om accessoires te kopen in de winkel waar het gereedschap wordt verkocht. Zie het accessoirepakket voor meer informatie. Winkelpersoneel kan u helpen en adviseren

## 4. BEOOGD GEBRUIK

Dit apparaat kan zowel worden gebruikt als water-/ stofzuiger als blazer. Nat en droog vuil kunnen eenvoudig worden opgezogen dankzij de hoge zuigkracht.



## 5. BEDIENINGSINSTRUCTIES



**OPMERKING:** Lees het instructieboekje aandachtig voor gebruik van het gereedschap.

### ASSEMBLAGE EN BEDIENING

ACTIE	FIGUUR
<b>MONTAGE</b>	
<b>Alle accessoires uithalen</b> Maak de reservoirvergrendelingen aan weerskanten los om het deksel te openen en haal alle accessoires uit.	Zie Fig. A1, A2
<b>De slanghaak installeren</b> Installeer de slanghaak naar boven gericht op het deksel.	Zie Fig. B
De schouderriem monteren	Zie Fig. C

<p><b>De gewenste functie selecteren</b> Dit apparaat is uitgerust met een aparte zuiginlaat (Positie 1) en blaas-uitlaat (Positie 2). Sluit de slang op de juiste poort aan, afhankelijk van de uit te voeren werkzaamheid.</p>		<p><b>Als een water-/stofzuiger gebruiken</b></p>		
<p><b>Als een water-/stofzuiger gebruiken</b> Stop de slang in de zuiginlaat (Positie 1).</p> <p><b>Het mondstuk installeren</b> Wanneer gebruikt als een stofzuiger, kies het brede mondstuk of het spleetmondstuk, afhankelijk van de uit te voeren werkzaamheid.</p>	<p>Zie Fig. D1, D2</p>	<p><b>STOFZUIGEN</b> Zuig alleen items op die voldoende klein zijn om door de slang of het opzetstuk te gaan. Tijdens het stofzuigen, zorg dat de filter mooi op zijn plaats blijft. De prestaties van de water-/stofzuiger nemen af wanneer het opvangreservoir vol is. Tijdens het legen van het opvangreservoir, controleer of de filter gebruik gereinigd moet worden.</p> <p><b>Opgelet:</b></p> <ol style="list-style-type: none"> <li>1. Zuig geen scherpe voorwerpen, zoals spijkers, op.</li> <li>2. Zuig geen items met een hoge temperatuur, zoals hete as, op. Laat deze eerst afkoelen.</li> <li>3. Maak de HEPA-filter regelmatig schoon.</li> </ol>	<p>Zie Fig. H1, H2</p>	
<p><b>Als een blazer gebruiken</b> Stop de slang in de blaasuitlaat (Positie 2).</p>	<p>Zie Fig. E</p>	<p><b>Natzuigen</b> Dit apparaat is voorzien van een dubbele sondedetector, die is ontworpen om de zuigkracht uit te zetten wanneer het opvangreservoir volledig vol is. Wanneer het opvangreservoir vol is, leeg het zoals weergegeven in de sectie Onderhoud.</p> <p><b>Opgelet:</b></p> <ol style="list-style-type: none"> <li>1. Plaats het apparaat op een vlakke ondergrond.</li> </ol>	<p>47</p>	
<p>Controleren van de laadtoestand van het accupack <b>OPMERKING:</b> Fig. F1 is alleen geschikt voor het accupack met indicatielampje voor de accu.</p>	<p>Zie Fig. F1</p>	<p><b>Als een blazer gebruiken</b> Open de rubberen kap op positie 2 om de luchtblaasfunctie te gebruiken en breng deze opnieuw op de originele plaats aan wanneer gedaan.</p> <p> <b>WAARSCHUWING:</b> Richt het mondstuk nooit naar iemand in de buurt.</p>	<p>Zie Fig. I</p>	
<p>Laden van het accupack</p>		<p>Zie Fig. F2</p>		
<p>Het accupack plaatsen</p>		<p>Zie Fig. F3</p>		
<p><b>BEDIENINGOPERATION</b></p>				
<p><b>Het apparaat inschakelen</b> Druk op de Aan/Uit-schakelaar om het apparaat in te schakelen.</p> <p><b>Het vermogen selecteren</b> Wanneer de schakelaar voor de eerste keer wordt ingedrukt, wordt het apparaat op de hoge snelheid ingeschakeld. Druk op de ECO-knop voor een lage snelheid. Druk nogmaals en het apparaat werkt opnieuw op de hoge snelheid. Druk opnieuw op de Aan/Uit-schakelaar om het apparaat uit te schakelen.</p> <p><b>OPMERKING:</b> Wanneer de hoge snelheidsmodus is ingesteld, brandt het lampje niet. Wanneer de ECO-modus is ingesteld, brandt het lampje groen.</p> <p> <b>WAARSCHUWING:</b> HOUD DE LUCHTINLAAT VRIJ, ANDERS KAN DE MOTOR OVERVERHIT RAKEN EN DE MACHINE BESCHADIGEN.</p>	<p>Zie Fig. G1, G2</p>			

## 6. ONDERHOUD

**Trek de voedingskabel uit de aansluiting voordat u eventuele aanpassingen, reparaties of onderhoud uitvoert.**

**Het opvangreservoir legen (Zie Fig. J1, J2, J3)**

**Droog vuil:**

Verwijder de accu. Maak de vergrendelingen los en verwijder het deksel. Controleer de filter, schud de filter lichtjes om stof of vuil te verwijderen, of vervang deze, indien nodig. Leeg het opvangreservoir en was het, indien nodig. Alvorens het deksel opnieuw aan te brengen, zorg dat alle onderdelen volledig droog zijn. Installeer het deksel en zet het stevig vast.

**Vloeibaar vuil:**

Verwijder de accu. Maak de vergrendelingen los en verwijder het deksel. Leeg het opvangreservoir en was het, indien nodig. Alvorens het deksel opnieuw aan te brengen, zorg dat alle onderdelen volledig droog zijn. Installeer het deksel en zet het stevig vast.

 **WAARSCHUWING:** Installeer altijd eerst de filter op te zuigen. Als de zuigkracht afneemt, leeg het opvangreservoir of reinig de filter.

#### De filter reinigen (Zie Fig. K)

Verwijder de accu. Maak de twee vergrendelingen los en verwijder het deksel.

**Reinigen/Vervangen:** Verwijder de filter voor droog gebruik door de schroeven aan de bovenkant van het reservoirdeksel los te draaien. Schud de filter lichtjes om stof of vuil te verwijderen, of vervang deze, indien nodig. Breng de filter opnieuw aan door het op één lijn met het deksel te brengen en de schroeven vast te draaien.

**OPMERKING:** Zorg dat de filter s aangebracht alvorens te stofzuigen.

 **WAARSCHUWING:** Was de filter nooit in een wasmachine.

**OPMERKING:** Reinig de filter regelmatig voor optimale zuigprestaties.

## 7. OPSLAG

#### De slang en opzetstukken opbergen (Zie Fig. L1, L2, L3)

Verwijder alle vreemde materialen uit de water-/stofzuiger. Maak de buitenkant van het opvangreservoir schoon met warm water en milde zeep. Leeg en reinig het opvangreservoir, flexibele slang, mondstukken en opzetstukken met warm water en milde zeep en laat ze vervolgens volledig drogen voor opslag. Ontsmet het opvangreservoir wanneer nodig en voor een langdurige opslag. Berg binnenshuis op in een droge ruimte die voor kinderen ontoegankelijk is. Houd het apparaat uit de buurt van corrosieve middelen zoals tuinchemicaliën en strooizout.

#### VOOR GEREEDSCHAP MET ACCU'S:

De omgevingstemperatuur voor het gebruik en de opslag van het gereedschap ligt tussen 0°C-45°C. De aanbevolen omgevingstemperatuur voor het oplaadsysteem tijdens het opladen ligt tussen 0°C-40°C.

## 8. PROBLEMEN OPlossen

Probleem	Oorzaken	Oplossingen
De stof-/waterzuiger wordt niet ingeschakeld	Geen accu	Installeer de accu
	Accu is leeg	Laad de accu op
	Filter is verstopt	Reinig of vervang de filter
	Reservoirdeksel is niet goed vergrendeld	Zet het reservoirdeksel stevig vast
	Slang is verstopt	Verwijder de verstopping

## 9. BESCHERMING VAN HET MILIEU

 Afgedankte elektrische producten kunt u niet met het normale huisafval weggooiden. Breng deze producten, indien mogelijk, naar een recyclecentrum bij u in de buurt. Vraag de verkoper of de gemeente naar informatie en advies over het recyclen van elektrische producten.



## 10. CONFORMITEITVERKLARING

Wij,  
Positec Germany GmbH  
Postfach 32 02 16, 50796 Cologne, Germany

Namens Positec verklaar ik dat het product  
Beschrijving **Stofzuiger op accu**  
Type **WX031 WX031.X (031-aanduiding van machine, staat voor stofzuiger op accu)**  
Functie **Voor huishoudelijke reiniging of soortgelijke doeleinden**

Overeenkomt met de volgende richtlijnen,  
**2014/35/EU,**  
**2014/30/EU,**  
**2011/65/EU&(EU)2015/863**

Standaards in overeenstemming met,  
**EN 60335-1,**  
**EN 60335-2-2,**  
**EN 62233,**  
**EN 55014-1,**  
**EN 55014-2**



2021/05/25  
Allen Ding  
Deputy Chief Engineer, Testing & Certification  
Positec Technology (China) Co., Ltd  
18, Dongwang Road, Suzhou Industrial  
Park, Jiangsu 215123, P. R. China

## INDHOLDSFORTEGNELSE

1. SIKKERHEDSINSTRUKTIONER
2. AGGREGATELEMENTER
3. TEKNISKE DATA
4. BEREGNET ANVENDELSE
5. BETJENINGSVEJLEDNING
6. VEDLIGEHOLDELSE
7. LAGRING
8. FEJLFINDING
9. MILJØBESKYTTELSE
10. KONFORMITETSERKLÆRING

### 1. SIKKERHEDSINSTRUKTIONER

#### PRODUKTSIKKERHED GENEREL

#### SIKKERHEDSADVARSEL

 **ADVARSEL: Læs alle sikkerhedsadvarsler og alle instruktioner.**

Manglende overholdelse af advarsler og instruktioner kan resultere i elektrisk stød, brand og / eller alvorlig personskade.

#### **Gem alle advarsler og instruktioner til fremtidig reference.**

Hvis du har modtaget overvågning eller vejledning om sikker brug af denne enhed og forstår dets farer, kan enheden bruges af børn fra 8 år og ældre og dem, der har fysiske, sensoriske eller mentale evner eller mangler erfaring og viden. Børn må ikke lege med dette produkt. Børn må ikke udføre rengøring og

brugervedligeholdelse uden tilsyn.

-Apparatet må kun bruges sammen med den strømforsyningsenhed, der følger med apparatet.

Afbryd maskinen fra strømforsyningen (fjern f.eks. stikket fra maskinen) før der udføres vedligeholdelsesarbejde eller rengøring af maskinen. Brug kun den flytbare strømforsyningsenhed (Model: WA3014), der følger med enheden, for at oplade batteriet.

Genopladelige batterier skal fjernes fra apparatet, inden de oplades.

Vær opmærksom på de positive (+) og negative (-) tegn på batteriet, og sørg for, at de bruges korrekt.

## **SIKKERHEDSFORSKRIFTER TIL BATTERISÆT**

**a) Sekundærelementer eller batterisæt må ikke skilles ad, åbnes eller knuses.**

**b) Et batterisæt må ikke kortsluttes. Batterisæt må ikke opbevares lemfældigt i en kasse eller skuffe, hvor de kan kortslutte hinanden**

**eller kortsluttes af ledende genstande.** Når batterisættet ikke er i brug, skal det holdes væk fra andre metalgenstande, såsom papirclips, mønter, nøgler, søm, skruer eller andre små metalgenstande, der kan skabe en forbindelse fra en pol til en anden. Kortslutning af batteripoler kan medføre forbrændinger eller brand.

**c) Batterisæt må ikke udsættes for varme eller ild. Må ikke opbevares i direkte sollys.**

**d) Batterisæt må ikke udsættes for mekaniske stød.**

**e) I tilfælde af at et batteri lækker, må væsken ikke komme i kontakt med huden eller øjne. Hvis der er sket kontakt, skal det berørte område vaskes med rigelige mængder vand, hvorefter der søges lægehjælp.**

**f) Opbevar batterisæt på et rent og tørt sted.**

**g) Aftør batterisættets poler med en tør klud, hvis de bliver snavsede.**

**h) Batterisæt skal oplades før anvendelsen. Anvend altid den korrekte oplader, og læs producentens**

anvisninger eller brugervejledning for, hvordan batterierne oplades korrekt.

- i) Et batterisæt må ikke efterlades til opladning i længere tid, hvis det ikke anvendes.
- j) Efter længere opbevaringsperioder kan det være nødvendigt at oplade eller aflade batterisættet flere gange for at op den optimale ydelse.
- k) Genoplad kun med laderen specificeret af Worx. Anvend ingen anden oplader end den, der specifikt er beregnet til brug med udstyret.
- l) Brug kun det korrekte batteri til udstyret.
- m) Batterisættet skal opbevares utilgængeligt for børn.
- n) Opbevar den originale produktlitteratur til fremtidig brug.
- o) Batterisættet skal fjernes fra udstyret, når det ikke er i brug.
- p) Bortskaffes på en miljørigtig måde.
- q) Bland ikke batterier af forskellig fremstilling, kapacitet, størrelse eller

type i enheden.  
r) Hold batteriet væk fra mikrobølgeovne og højt tryk.

## SYMBOLER

	For at undgå risikoen for personskader skal brugeren læse brugervejledningen
	Advarsel
	Batterier kan påvirke vandmiljøet, hvis de ikke bortskaffes korrekt, hvorved de kan udgøre en fare for økosystemet. Bortskaf ikke batterierne som almindeligt affald
	Må ikke brændes
	Affald af elektriske produkter må ikke bortskaffes sammen med husholdningsaffald. Indlever så vidt muligt produktet til genbrug. Kontakt de lokale myndigheder eller forhandleren, hvis du er i tvivl
	Lithium-ion batteri Dette produkt er mærket med et symbol i forbindelse med "separat indsamling" af alle batterier og batteripakker. Det genanvendes eller fjernes for at reducere miljøbelastningen. Batteriet kan være skadeligt for miljøet og menneskers sundhed, fordi det indeholder skadelige stoffer.

51

## 2. AGGREGATELEMENTER

1. SLANG MED TILSPIDSET MUNDSTYKKE
2. BLÆSERUDGANG
3. SUGEINDGANG
4. HÅNDTAG
5. BATTERDÆKSEL
6. LÅG

## 7. SLANGEKROG

## 8. BEHOLDERLÅS

## 9. INDSAMLINGSBEHOLDER

## 10. TÆND/SLUK-KNAP

## 11. ENERGISPARE-KNAP

## 12. BREDT MUNDSTYKKE

## 13. SMALT MUNDSTYKKE

## 14. SKULDERREM

Nogle af tilbehøret nævnt i illustrationer eller tekster er ikke inkluderet i leveringsomfanget.

## 3. TEKNISKE DATA

	WX031	WX031.X*
Nominel Spænding	20V --- Max**	
Sugning	16 Kpa	
Luftstrøm	1.1 m <sup>3</sup> /min	
Støvbeholderens kapacitet.	8 L	
Vandkapacitet	3 L	
Driftstid (4.0Ah)	40 mins	
Machine Weight (bare tool)	3 kg	

\* X = 1-999, A-Z, M1-M9 er kun til forskellige kunder, der er ingen sikkerhedsrelaterede ændringer mellem disse modeller

\*\* Spænding målt uden arbejdsbyrde. Startbatterispænding når et maksimum på 20 volt. Nominel spænding er 18 volt.

Kategori	Typen	Kapacitet
20V Batteri	WA3551	2.0Ah
	WA3014	4.0Ah
20V Oplader	WA3880	2.0A

Vi anbefaler, at du køber tilbehør fra den butik, hvor værktøjet sælges. Se tilbehørspakken for flere detaljer. Butikspersonale kan hjælpe og rådgive dig.

## 4. BEREGNET ANVENDELSE

Denne maskine kan bruges som både støvsuger og som blæser. Med den stærke sugekraft kan den let suge både vådt og tørt skidt op.

## 5. BETJENINGSVEJLEDNING



**NOTER:** Før du bruger dette værktøj, læs instruktionsbogen omhyggeligt.

### SAMLING OG BETJENINGS

HANDLING	FIGUR
<b>SAMLING</b>	
<b>Tag alt tilbehør ud</b> Løsn låsene til beholderen på hver side for, at åbne dækslet og tage alt tilbehør ud.	Se Fig. A1, A2
<b>Montering af slangekrogen</b> Sæt slangekrogen på dækslet, og sørg for at den vender opad.	Se Fig. B
Montering af Skulder strop	Se Fig. C
<b>Funktionsvalg</b> sugeindgangen (position 1) og blæserudgangen (position 2) på denne maskine er adskilt. Sæt slangen i den rigtige ind- eller udgang, afhængigt af hvad den skal bruges til.	
<b>Brug som en støvsuger</b> Sæt slangen i sugeindgangen (position 1).	Se Fig. D1, D2
<b>Montering af mundstykket</b> Når maskinen bruges som støvsuger, kan du vælge mellem det brede og det smalle mundstykke.	
<b>Brug som en blæser</b> Sæt slangen i blæserudgangen (position 2).	Se Fig. E
Tjek af batteriniveauets tilstand <b>BEMÆRK:</b> Fig. F1 gælder kun for batteripakken med batteriindikatorlampen.	Se Fig. F1
Oplad batteriet	Se Fig. F2
Isættes batterieheden	Se Fig.F3
<b>BETJENINGS</b>	

## Sådan tændes maskinen

Tryk på tænd/sluk-knappen for, at starte maskinen.

### Valg af styrke

Når der trykkes på tænd/sluk-knappen for første gang, starter maskinen og den kører på høj styrke. Tryk på energispare-knappen for, at sætte maskinen på lav styrke. Tryk på knappen igen for, at skifte til høj styrke. For at stoppe maskinen, skal du trykke på tænd/sluk-knappen igen.

**BEMÆRK:** Når maskinen kører på høj styrke, er lyset ikke tændt. Når maskinen kører på energispare-funktionen, lyser lyset grønt.



**ADVARSEL:** HOLD LUFTINDLØBET ÅBENT, ELLERS KAN DET MEDFØRE, AT MOTOREN OVEROPHEDES OG BESKADIGER MASKINEN.

## Brug som støvsuger

### Tørstøvsugning

Støvsug kun genstande, der er små nok til at gå gennem slangen og mundstykket. Når du støvsuger skal du sørge for, at filteret forbliver på plads. Våd/tørstøvsugningens styrke falder, hvis støvbeholder er fuld. Når du tømmer støvbeholderen, skal du se, om filteret skal rengøres.

### Vigtigt:

1. Støvsug ikke skarpe genstande, såsom søm.
2. Støvsug ikke genstande med høje temperaturer som aske. Lad det først køle ned.
3. Rengør regelmæssigt HEPA-filteret.

### Vådstøvning

Denne maskine er udstyret med en sensor med to sonder, som er designet til at lukke for sugningen, når beholderen når fuld. Når beholderen er fuld, skal du tømme den som vist i afsnittet Vedligeholdelse.

### Vigtigt:

1. Stil maskinen på en flad overflade.

## Brug som blæser

Åbn gummidækslet på position 2 for at bruge luftblæsefunktionen, og sæt det tilbage på den originale position, når du er færdig.



**ADVARSEL:** Ret aldrig mundstykket mod nogen personer i nærheden.

Se Fig. G1, G2

Se Fig. H1, H2

Se Fig. I

## 6. VEDLIGEHOLDELSE

**Træk stikket ud af stikkontakten, inden der udføres nogen form justering, service eller vedligeholdelse.**

### Sådan tømmes beholderen (Se fig. J1, J2, J3)

#### Tørt affald:

Fjern batteripakken. Løsn låsene, og fjern dækslet. Se filteret efter. Ryst det så støv og skidt falder af eller udskift det efter behov. Tøm beholderen. Vask den, hvis nødvendigt. Inden dækslet sættes på igen, skal du sørge for, at alle stykker er helt tørre. Sæt dækslet på igen, og lås det ordentligt fast.

#### Flydende affald:

Fjern batteripakken. Løsn låsene, og fjern dækslet. Tøm beholderen. Vask den, hvis nødvendigt. Inden dækslet sættes på igen, skal du sørge for, at alle stykker er helt tørre. Sæt dækslet på igen, og lås det ordentligt fast.



**ADVARSEL:** Brug ikke støvsugeren til tørt affald uden filteret i maskinen. Hvis sugevnen faldet, skal du tømme beholderen for skidt eller rengøre filteret.

### Rengøring af filteret (se fig. K)

Fjern batteripakken. Løsn de to låse, og fjern dækslet.

**Sådan rengøres/udskiftes filteret:** Fjern filteret til tørt brug ved, at fjerne skrueene oven på beholderens dæksel. Ryst det så støv og skidt falder af eller udskift det efter behov. Sæt filteret i igen, ved at sætte det mod låget og sætte skrueene i igen.

**BEMÆRK:** Sørg for, at filteret sidder korrekt.



**ADVARSEL:** Filteret må aldrig vaskes i vaskemaskinen.

**BEMÆRK:** Rengør filteret regelmæssigt for, at sikre optimal sugning og ydeevne.

## 7. LAGRING

### Opbevar slangen og mundstykkerne, som vist i fig. L1, L2, L3.

Rengør alle fremmedlegemer fra våd/tørstøvsugeren. Rengør beholderens yderside med varmt vand og mild sæbe. Tøm og rengør beholderen, den fleksible slange, mundstykkerne og tilbehøret med varmt vand og mild sæbe, og lad dem tørre helt inden opbevaring. Beholderen skal desinficeres efter behov og inden langvarig opbevaring. Opbevares indendørs på et sted, der er tørt og utilgængeligt for børn. Holdes væk fra ætsende stoffer som havekemikalier og afisningsaltes.

### TIL BATTERIREDSKABER:

Værktøj og batteri bør kun anvendes og opbevares i omgivelsestemperaturområdet 0 °C - 45 °C. Det anbefalede omgivelsestemperaturområde for opladningssystemet under opladningen er 0 °C - 40 °C.

## 8. FEJLFINDING

Problem	Årsager	Løsninger
Støvsuger tænder ikke	Intet batteri	Sæt batterierne i
	Batteriniveauet er lavt	Oplad batteriet
	Filteret er tilstoppet	Rengør eller skift filteret
	Beholderdækslet er ikke låst fast	Fastgør beholderdækslet
	Slangen er tilstoppet	Fjern de tilstoppende elementer

## 9. MILJØBESKYTTELSE



Affald af elektriske produkter må ikke bortskaffes sammen med husholdningsaffald.

Indlever så vidt muligt produktet til genbrug. Kontakt de lokale myndigheder eller forhandleren, hvis du er i tvivl.

## 10. KONFORMITETSERKLÆRING

Vi,  
Positec Germany GmbH  
Postfach 32 02 16, 50796 Cologne, Germany

På vegne af Positec erklæres at produktet  
Beskrivelse **Batteri renere**  
Type **WX031 WX031.X (031-betegnelse af maskiner, repræsentativ for batteritypen støvsuger)**  
Funktion **Til rengøring af husholdninger eller lignende formål**

er i overensstemmelse med følgende direktiver,  
**2014/35/EU,**  
**2014/30/EU,**  
**2011/65/EU&(EU)2015/863**

Standarder i overensstemmelse med  
**EN 60335-1,**  
**EN 60335-2-2,**  
**EN 62233,**  
**EN 55014-1,**  
**EN 55014-2**



2021/05/25  
Allen Ding  
Vicechef; Ingeniør, Test & Certificering  
Positec Technology (China) Co., Ltd  
18, Dongwang Road, Suzhou Industrial  
Park, Jiangsu 215123, P. R. China

## INNHOLDFORTEGNELSE

1. SIKKERHETSINSTRUKSJONER
2. APPARATELEMENTER
3. TEKNISKE DATA
4. FORMÅLSMESSIG BRUK
5. FREMGANGSMÅTE FOR LADNING
6. VEDLIKEHOLD
7. OPPBEVARING
8. FEILSØKING
9. MILJØVERNILTAK
10. SAMSVARERKLÆRING

### 1. SIKKERHETSINSTRUKSJONER

#### SIKKERHETSANVISNINGER

##### GENERELLE

##### SIKKERHETSADVARSLER

 **ADVARSEL: Les alle sikkerhetsadvarsler og alle instruksjoner.**

Unnlatelse av å følge advarsler og instruksjoner kan føre til elektrisk støt, brann og / eller alvorlig personskade.

##### Lagre alle advarsler og instruksjoner for fremtidig referanse.

Hvis tilsyn eller veiledning angående sikker bruk av produktet er akseptert og dets fare forstås, kan produktet brukes av barn 8 år og eldre og de som har fysiske, sensoriske eller mentale evner eller mangler erfaring og kunnskap. Barn har ikke lov til å leke med dette produktet. Barn må ikke utføre rengjøring og

brukervedlikehold uten tilsyn. - Dette produktet kan bare brukes med strømforsyningsenheten som fulgte med enheten.

Koble maskinen fra strømforsyningen (f.eks. fjern pluggen fra kontakten) før utføring av vedlikehold eller rengjøringsarbeide.

Bruk bare den flyttbare strømforsyningsenheten (modell: WA3014) som følger med enheten.

Oppladbare batterier skal tas ut av apparatet før de lades. Vær oppmerksom på de positive (+) og negative (-) skiltene på batteriet, og sørg for at de brukes riktig.

##### SIKKERHETSANVISNINGER FOR BATTERIPAKKE

**a) Ikke demonter, åpne eller riv opp sekundære celler eller batteripakker.**

**b) Ikke kortslutt en celle eller en batteripakke. Ikke oppbevar celler eller batteripakke løst i en boks eller skuff hvor de kan kortslutte hverandre eller bli kortsluttet av andre metallgjenstander.** Når batteripakken ikke er i bruk skal den holdes adskilt fra

andre metallgjenstander som binders, mynter, nøkler, spiker, skruer eller andre små metallobjekter. Kortslutning av batteriet kan forårsake skader eller brann.

- c) Ikke utsett celler eller batteripakke for varme eller ild. Unngå oppbevaring i direkte sollys.**
- d) Ikke utsett celler eller batteripakke for mekanisk støt.**
- e) Hvis du opplever cellelekkasje, ikke la væsken komme i kontakt med huden eller øynene. Dersom kontakt har oppstått, vask området med rikelige mengder vann og oppsøk medisinsk hjelp.**
- f) Hold batteripakken ren og tørr.**
- g) Tørk batteripakkekontaktene med en ren, tørr klut hvis de blir skitne.**
- h) Batteripakken må lades før bruk. Bruk denne instruksjonen og korrekt ladeprosedyre.**
- i) Ikke ha batteripakken til ladning når den ikke er i bruk.**
- j) Etter en lang**

**lagringsperiode kan det være nødvendig å lade og utlade batteripakken flere ganger for å oppnå maksimal ytelse.**

- k) Bruk kun batterilader spesifisert av Worx. Bruk ikke andre ladere enn de som er levert for bruk med utstyret.**
- l) Tikke bruk batteripakker som ikke er beregnet for bruk sammen med utstyret.**
- m) Hold batteripakken utenfor barns rekkevidde.**
- n) Ta vare på den originale bruksanvisningen for fremtidig bruk**
- o) Ta ut batteriene fra utstyret når det ikke er i bruk**
- p) Kvitt deg med produktet på forsvarlig måte.**
- q) Ikke bland batterier av forskjellig produksjon, kapasitet, størrelse eller type i enheten.**
- r) Hold batteriet unna mikrobølger og høyt trykk.**

## SYMBOLER



For å redusere risikoen for personskade, må brukeren lese instruksjonsveiledningen



	Advarsel
	Hvis det ikke håndteres riktig, kan batteriet komme inn i vannsyklusen, noe som kan forårsake skade på økosystemet. Ikke kast brukte batterier som usortert kommunalt avfall.
	Ikke brenn.
	Avfall fra elektroniske produkter må ikke kastes sammen med husholdningsavfall. Resirkuler den på et sted med fasiliteter. Kontakt lokale myndigheter eller forhandler for råd om resirkulering
	Litium-ion-batteri. Dette produktet er merket med symbolet "samlet separat" med alle batteripakker og batteripakker. Du kan deretter resirkulere eller fjerne den for å redusere påvirkningen på miljøet. Batteripakken inneholder skadelige stoffer som kan være skadelige for miljøet og menneskers helse.

## 2. APPARATELEMENTER

1. **SLANGE MED KONISK MUNNSTYKKE**
2. **BLÅSEUTTAK**
3. **SUGEINNTAK**
4. **HÅNDTAK**
5. **DEKSEL FOR BATTERIPAKKE**
6. **LOKK**
7. **SLANGEKROK**
8. **TANKLÅS**
9. **OPPSAMLINGSTANK**
10. **AV/PÅ-BRYTER**
11. **ØKOKNAPP**
12. **FLATT MUNNSTYKKE**
13. **MUNNSTYKKE FOR SPREKKER**

## 14. SKULDERSTROPP

**Noe av tilbehøret som er nevnt i illustrasjonene eller teksten, er ikke inkludert i leveringsomfanget.**

## 3. TEKNISKE DATA

	WX031	WX031.X*
Merkespenning	20V  Max**	
Innsug	16 Kpa	
Luftstrøm	1.1 m <sup>3</sup> /min	
Støvtankkapasitet	8 L	
Vannkapasitet	3 L	
Brukstid (4.0Ah)	40 mins	
Vekt ((bare verktøy))	3 kg	

\* X = 1-999, A-Z, M1-M9 er kun for forskjellige kunder, det er ingen sikkerhetsrelaterede endringer mellom disse modellene

\*\* Spenning målt uten belastning. Batterispenningen når maksimum 20 V ved oppstart. Merkespenningen er 18 V.

Kategori	Type	Kapasitet
20V Batteri	WA3551	2.0 Ah
	WA3014	4.0 Ah
20V Lader	WA3880	2.0 A

Vi anbefaler at du kjøper tilbehør fra butikken der verktøyet selges. Se tilbehørspakken for mer informasjon. Butikkpersonalet kan hjelpe og gi deg råd.

## 4. FORMÅLSMESSIG BRUK

Denne maskinen kan brukes både til suging og blåsning. Med sterk sugekraft, kan den lett ta opp både våte og tørre urenheter.

## 5. FREMGANGSMÅTE



**MERK:** Les nøye gjennom instruksjonsboka før du bruker verktøyet.

### MONTERING OG BRUK

HANDLING	FIGUR
<b>MONTERING</b>	
<b>Ta ut øt</b> Løs hengslene på oppbevaringstanken på begge sider, for å åpne lokket og ta ut alt ekstrautstyret.	Se Fig. A1, A2
<b>Sammensetning av slangekrok</b> Installér slangekroken på lokket, med åpningen oppover.	Se Fig. B
Montering av skulderremmen	Se Fig. C
<b>Funksjonsvalg</b> Denne maskinen har sugeinntak (Posisjon 1) og blåseuttak (Posisjon 2) adskilt. Fest slangen til riktig utgang, avhengig av hva du ønsker å utføre.	
<b>Sugefunksjon</b> Sett slangen inn i sugeinntaket (Posisjon 1)	
<b>Sammensetning av munnstykkene</b> Når apparatet brukes som støvsuger, kan du bruke det brede munnstykket eller munnstykke for sprekker avhengig av hvor du vil arbeide.	Se Fig. D1, D2
<b>Blåsefunksjon</b> Sett slangen inn i blåseinntaket (Posisjon 2)	Se Fig. E
Kontrollere batteriladingen <b>Merk:</b> Fig. F1 gjelder bare for batteripakken med batterilampen tent..	Se Fig. F1
Lading av batteripakken	Se Fig. F2
Installering av batteripakke	Se Fig. F3
<b>BRUK</b>	

### Skru på maskinen

Trykk on-off-knappen for å starte den.

### Strømvalg

Når bryteren trykkes for første gang, starter maskinen på hurtignivå. Trykk energispare -knappen for å senke hastigheten. Trykk en gang til og hastigheten slår over til høy hastighet. For å stoppe, trykk ON/OFF, en gang til.

**MERKNAD:** Når maskinen er i høygir er ikke lyset på. Når maskinen går i energispare -modus, lyser den grønn.



**WARNING:** Please keep the air intake unobstructed, otherwise it may cause motor overheating and may damage the machine.

### Bruke som støvsuger

#### Tørrsuging

Sug kun opp små nok gjenstander til at de kan passere gjennom slangen og koplingen. Når du støvsuger må du sørge for at filteret sitter på plass. Virkningen av våt/tørr-sug avtar etterhvert som tanken blir fullere. Når du tømmer oppsamlingstanken, sjekk om filteret trenger rengjøring.

#### Viktig:

1. Sug ikke opp skarpe gjenstander som spiker med støvsugeren.
2. Sug ikke opp gjenstander med høy temperatur, som aske. La asken kjøles av først.
3. Rengjør HEPA-filteret jevnlig.

#### Våtsuging

Apparatet er utstyrt med en dobbelbeskyttende probe, som er tenkt å skulle stoppe oppsugingen når tanken når full væskekapasitet. Når oppsamlingstanken er full, tøm den som vist i kapitlet om vedlikehold.

#### Viktig:

1. Sett maskinen på flatt underlag.

#### Blåsefunksjon

Åpne gummidekselet ved posisjon 2 for å starte å bruke blåsefunksjon og sett denne tilbake til opphavelig sted etter du er ferdig.



**ADVARSEL:** Pek ikke blåserøret mot noen i nærheten av deg.

Se Fig. G1, G2

Se Fig. H1, H2

Se Fig. I

## 6. VEDLIKEHOLD

Ta ut støpselet fra stikkkontakten før du foretar justeringer, service eller vedlikehold.

### Tømming av oppsamlingstank (Se Fig. J1, J2, J3)

#### Tørt avfall:

Fjern batteripakken. Løs hengslene og fjern lokket. Inspisér filteret, rist ut støvet eller urenhetene, bytt ut om nødvendig. Tøm oppsamlingstanken, vask den om nødvendig. Sørg for at alle delene er tørre, før du setter lokket på. Reinstaller lokket og sett hengslene på plass.

#### Flytende urenheter.

Fjern batteripakken. Løs hengslene og fjern lokket. Tøm oppsamlingstanken, vask den om nødvendig. Sørg for at alle delene er tørre, før du setter lokket på. Reinstaller lokket og sett hengslene på plass.



**ADVARSEL:** Bruk ikke støvsugeren uten at filteret er installert. Dersom sugekraften har avtatt, tøm oppbevaringstanken og rengjør filteret.

### Rengjøring av filteret (Se fig. K)

Fjern batteripakken. Løs låsehengslene og fjern lokket.

**Rengjøre / Bytte:** Fjern tørrfilteret ved å fjerne skruene på toppen av tanklokket. Inspisér filteret, rist ut støvet eller urenhetene, bytt ut om nødvendig. Reinstallér filteret ved å rette opp lokket og sette skruene på plass igjen.

**MERKNAD:** Sørg for at filteret er satt korrekt inn.



**ADVARSEL:** Vask ikke filteret i vaskemaskin.  
**MERKNAD:** Rengjør filteret jevnlig for å sikre optimalt innsug og ytelse.

## 7. OPPBEVARING

### Oppbevar slangen og munnstykkene som viste i Fig. L1, L2, L3.

Rengjør alle fremmedelementer fra våt/tørr-sugeren. Rengjør utsiden av oppsamlingstanken med varmt vann og mild såpe. Tøm og rengjør oppsamlingstanken, slangen, munnstykkene og andre deler med varmt vann og mild såpe og la dem tørke helt før lagring. Oppsamlingstanken bør desinfiseres etter behov - og før langvarig oppbevaring. Oppbevar innendørs på et tørt sted og utenfor barns tilgjengelighet. Hold unna korroderende midler som hagekjemikalier og smeltesalter.

#### FOR BATTERIVERKTØY:

Omgivelsestemperatur for bruk og oppbevaring av verktøy og batteri er 0°C-45°C.

Anbefalt omgivelsestemperatur for ladesystemet under lading er 0°C-40°C.

## 8. FEILSØKING

Sak	Årsak	Løsning
Støvsugeren slår seg ikke på	Batteriet er borte	Sett inn batteriet
	Batteriet nærmer seg utlading	Lad batteriet
	Filteret er blokkert	Rengjør eller bytt ut filteret
	Tanklokket sitter ikke godt nok fast	Sikre tanklokket
	Slangen er tett	Fjern det som tetter slangen

## 9. MILJØVERNILTAK



Avfall etter elektriske produkter må ikke legges sammen med husholdningsavfall. Vennligst resikuler avfallet der dette finnes. Undersøk hos de lokale myndighetene eller en detaljist for resikuleringsråd.

## 10. SAMSVARERKLÄRING

Vi,  
Positec Germany GmbH  
Postfach 32 02 16, 50796 Cologne, Germany

På vegne av Positec erklær at produktet

Beskrivelse **Batterilenser**

Type **WX031 WX031.X (031-betegnelse på maskiner, representant for støvsuger av batteritype)**

Funksjoner **Til rengjøring av husholdninger eller lignende formål**

Samsvarer med følgende direktiver,

**2014/35/EU,**  
**2014/30/EU,**  
**2011/65/EU&(EU)2015/863**

Standardene samsvarer med,

**EN 60335-1,**  
**EN 60335-2-2,**  
**EN 62233,**  
**EN 55014-1,**  
**EN 55014-2**

60 



2021/05/25

Allen Ding

Visesjefsingeniør, Testing og Sertifisering

Positec Technology (China) Co., Ltd

18, Dongwang Road, Suzhou Industrial  
Park, Jiangsu 215123, P. R. China

## INNEHÅLLSFÖRTECKNING

1. SÄKERHETSINSTRUKTIONER
2. LADDARENS KOMPONENTER
3. TEKNISK INFORMATION
4. ÄNDAMÅLSENLIG ANVÄNDNING
5. LADDNINGSPROCEDUR
6. UNDERHÅLL
7. FÖRVARING
8. FELSÖKNING
9. MILJÖSKYDD
10. DEKLARATION OM ÖVERENSSTÄMMELSE

### 1. SÄKERHETSINSTRUKTIONER PRODUKTSÄKERHET GENERELLA SÄKERHETSVARNINGAR

**WARNING! Läs alla instruktioner.** Följs inte alla nedanstående instruktioner kan det leda till elektriska stötar, brand och/ eller allvarliga skador.

### Spara alla varningar och instruktioner för framtida bruk.

Apparaten kan användas av barn från 8 års ålder och uppåt, och personer med nedsatt fysisk, sensorisk eller mental förmåga eller som saknar erfarenhet och kunskap, om de har fått handledning eller instruktioner beträffande användning av apparaten på ett säkert sätt och förstår vilka faror det innebär.

**20V sladdlös våt / torr  
dammsugare**

**SV**

Barn skall inte leka med apparaten. Rengöring och användarunderhåll får inte utföras av barn utan tillsyn. -Enheten är endast avsedd att användas med den strömförsörjningsenhet som medföljer

Koppla ur maskinen (dra ut kontakten ur eluttaget) innan du utför underhåll och rengöringsarbeten. Använd endast den avtagbara strömförsörjningsenheten (modell: WA3014) som medföljer enheten.

Uppladdningsbara batterier ska tas ur apparaten innan de laddas.

Observera plus (+) och minus (-) märkningen på batteriet och säkerställa korrekt användning.

## **SÄKERHETSFÖRESKRIFTER FÖR BATTERIET**

- a) Ta inte isär batteriet, öppna inte heller batteriet eller sära på battericeller.**
- b) Kortslut inte batteriet. Förvara inte batteriet på ett slarvigt sätt i en låda där det kan kortslutas eller skadas av ledande material. När batteriet inte används, håll det borta**

från metallobjekt, såsom pappersgem, pengar, nycklar, naglar, skruvar eller andra små metallobjekt som kan leda ström från en terminal till en annan. Om batteriterminalerna kortsluter varandra kan de förorsaka brandrisk.

- c) Exponera inte batteriet för eld eller värme. Undvik förvaring i direkt solljus.**
- d) Utsätt inte batteriet för mekanisk chock.**
- e) Om batteriet läcker, låt inte vätskan komma i kontakt med hud eller ögon. Om så ändå skulle hända, skölj med mycket vatten och sök läkarhjälp.**
- f) Håll batteriet rent och torrt.**
- g) Torka av batteriet om det blir smutsigt med en torr, ren trasa.**
- h) Batteriet måste laddas före användning. Använd den här bruksanvisningen för att ladda batteriet korrekt.**
- i) Låt inte batteriet stå på laddning när det inte används.**
- j) Efter lång tids användning kan det bli nödvändigt att ladda och ladda ur batteriet många gånger**

**för att nå maximal prestanda.**

**k) Ladda endast med laddare av varumärket Worx.**

**Använd ingen annan laddare än den som specifikt ska användas med det här batteriet.**

**l) Använd inte ett batteri som inte är avsett för användning med det här verktyget.**

**m) Håll batteriet borta från barn.**

**n) Behåll den ursprungliga bruksanvisningen för framtida användning.**



**o) Plocka ur batteriet från verktyget då det inte används.**

**p) Kassera batteriet på rätt sätt.**

**q) Blanda inte celler från olika tillverkning, kapacitet, storlek eller typ inom en enhet.**

**r) Håll batteriet borta från mikrovågor och högt tryck.**

## SYMBOLER

	För att minska risken för skador måste användaren läsa bruksanvisningen.
	Varning

	Batterierna kan komma in i vattnets kretslopp om de inte kasseras korrekt och detta kan vara skadligt för EKO-systemet. Kasta inte batterier i de vanliga sorterade hushållssoporna.
	Får ej uppeldas
	Uttjänade elektriska produkter får inte kasseras som hushållsavfall. Återanvänd där det finns anläggningar för det. Kontakta dina lokala myndigheter eller återförsäljare för återvinningsrd.
	Li-Ion-batteri Denna product har märkts med en symbol för sopsortering för alla batterisatser. De kommer då att återvinnas och plockas isär för att minska påverkan på miljön. Batterisatser kan vara skadliga för miljön och för människors hälsa då de innehåller farliga substanser.

## 2. LADDARENS KOMPONENTER

1. SLANG MED AVSMALNANDE MUNSTYCKE
2. UTBLÅS
3. SUGINGÅNG
4. HANDTAG
5. BATTERISKYDD
6. LOCK
7. SLANGKROK
8. TANKLÅS
9. KOLLEKTIONSBEHÅLLARE
10. PÅ/AV-BRYTARE
11. ECO-KNAPP
12. BRETT MUNSTYCKE
13. SPALT MUNSTYCKE
14. AXELREM

En del av tillbehören som omnämns på bilderna eller i texten är inte inkluderade i leveransen.

**20V sladdlös våt / torr dammsugare**

**SV**

### 3. TEKNISK INFORMATION

	WX031	WX031.X*
Spänning	20V  Max**	
Sug	16 Kpa	
Luftflöde	1.1 m <sup>3</sup> /min	
Soptunna kapacitet.	8 L	
Vattenkapacitet	3 L	
Körtid (4.0Ah)	40 mins	
Maskinens vikt ( Naken verktyg)	3 kg	

\* X = 1-999, A-Z, M1-M9 är endast för olika kunder, det finns inga säkerhetsrelaterade förändringar mellan dessa modeller.

\*\* Spänning uppmätt utan belastning. Initial batterispanning är max. 20 V. Nominell spänning är 18 V.

Kategori	Typ	Kapacitet
20V Batteripaket	WA3551	2.0 Ah
	WA3014	4.0 Ah
20V Laddning	WA3880	2.0 A

Vi rekommenderar att du köper tillbehör från butiken där verktygen säljs. Se tillbehörspaketet för mer information. Butikspersonal kan hjälpa dig och ge dig råd.

### 4. ÄNDAMÅLSENLIG ANVÄNDNING

Denna maskin kan användas som både dammsugare och fläkt. Med den starka sugkraften kan den lätt ta upp våta och torra rörör.

### 5. ANVÄNDARHANDLEDNING



**OBS:** Innan du använder verktyget, läs noga igenom bruksanvisningen.

#### MONTERING & HANTERING

AKTIVITET	BILD
MONTERING	

<p><b>Ta ut alla tillbehör</b> Haka av tanklåsen på varje sida för att öppna locket och ta ut alla tillbehör.</p>	Se bild. A1, A2
<p><b>Slangkrokenhet</b> Installera slangkroken på locket och vända uppåt.</p>	Se bild. B
<p>Montering av axelremmen</p>	Se bild. C
<p><b>Funktionsval</b> Denna maskin har suginloppet (läge 1) och fläktutloppet (läge 2) separat. Anslut slangen till rätt port beroende på ditt arbete.</p>	
<p><b>Fungerar som ett vakuuum</b> För in slangen i suginloppet (läge 1).</p>	Se bild. D1, D2
<p><b>Munstycksmontering</b> När du använder som vakuuum kan du välja brett munstycke och spaltmunstycke beroende på olika arbetsbehov.</p>	
<p><b>Fungerar som en fläkt</b> För in slangen i fläktens utlopp (läge 2).</p>	Se bild. E
<p>Kontroll av batteriets laddningstillstånd <b>OBS:</b> Figur F1 gäller endast batteripack med batterilampor.</p>	Se bild. F1
<p>Laddning av batteripaketet</p>	Se bild. F2
<p>Sätta i Batteripaketet</p>	Se bild. F3
<p><b>DRIFT</b></p>	
<p><b>Slå på maskinen</b> Tryck på strömbrytaren för att starta driften.</p>	
<p><b>Ström val</b> När strömbrytaren trycks in första gången startar maskinen och arbetar med hög hastighet. Tryck på ECO-knappen för låg hastighet. Tryck på den igen, rengöraren växlar till hög hastighet. För att stoppa, tryck på ON / OFF-omkopplaren igen. <b>OBS!</b> När du arbetar under hög hastighet lyser inte ljuset. När du arbetar i ECO-läge visar lampan grönt.</p>	Se bild. G1, G2
<p> <b>WARNING: HÅLL LUFTTINTAGET FRITT ANNARS KAN ÖVERHETTNING AV MOTORN UPPSTÅ OCH APPARATEN KAN SKADAS.</b></p>	

## Använda som dammsugare

### Torr sugning

Dammsug endast föremål som är tillräckligt små för att passa genom slangens eller tillbehöret. Se till att filtret förblir på plats vid dammsugning. Prestandan för våt / torr vakuum kommer att minska med en full uppsamlingsbehållare. Kontrollera om filtret behöver rengöras när du tömmer uppsamlingsbehållaren.

#### Visa uppmärksamhet:

1. Sug inte in skarpa föremål såsom spikar i vakuumpet.
2. Sug inte föremål med hög temperatur, t.ex. kolaska. Låt det svalna först.
3. Rengör HEPA-filtret regelbundet.

### Våt dammsugning

Denna maskin är utrustad med dubbelsonddetektor som är utformad för att stänga av sug när uppsamlingsbehållaren når full vätkapacitet. När uppsamlingsbehållaren är full, töm uppsamlingsbehållaren som visas i Underhåll.

#### Visa uppmärksamhet:

1. Placera maskinen på den plana marken.

Se bild. H1, H2



**WARNING:** Använd inte vakuumpet för torr avfall utan att installera filtret. Om sugningen har minskat, töm tanken för skräp eller rengör filtret.

### Filtrengöring (Se bild K)

Ta bort batteripaketet. Lås upp de två låsspärrarna och ta bort locket.

**Att rengöra / byta ut:** Ta bort filtret för torr användning genom att ta bort skruvarna ovanpå tankloppet. Skaka lätt bort damm och smuts från filtret eller byt ut efter behov. Sätt tillbaka filtret genom att rikta in det på locket och sätt tillbaka skruvarna.

**OBS:** Se till att filtret sitter ordentligt.



**WARNING:** Tvätta aldrig filtret i en tvättmaskin.  
**OBS!** Rengör filtret regelbundet för att säkerställa optimal sug och prestanda.

## 7. FÖRVARING

### Förvara slangens och munstyckena enligt bild L1, L2, L3.

Rengör allt främmande material från det våta / torra vakuumpet. Rengör insamlingsbehållarens utsida med varmt vatten och mild tvål. Töm och rengör uppsamlingsbehållaren, den flexibla slangens, munstyckena och redskapen med varmt vatten och mild tvål och låt dem torka helt före förvaring. Uppsamlingsbehållaren bör desinficeras efter behov och före långvarig förvaring. Förvara inomhus på en plats som är torr och oåtkomlig för barn. Håll borta från frätande ämnen som trädgårdskemikalier och avsningsssalter.

### FÖR BATTERIVERKTYG:

Verktyget och batteriet bör användas och förvaras i 0°C-45°C.

Den rekommenderade omgivningstemperaturen för laddningssystem vid laddning är 0°C-40°C.

## Använda som en fläkt

Öppna gummilocket på position 2 för att börja använda luftblåsningfunktionen och sätt tillbaka den till sin ursprungliga plats efter avslutad.



**WARNING:** Rikta aldrig munstycket mot någon i närheten.

Se bild. I

## 6. UNDERHÅLL

**Ta bort pluggen från hållaren innan du gör några anpassningar, servis eller underhåll.**

**Tömning av uppsamlingsbehållaren (Se bild J1, J2, J3)**

### Torr avfall:

Ta bort batteripaketet. Lossa hakarna och ta bort locket. Inspektera filtret, skaka lätt damm eller smuts från filtret eller byt ut det vid behov. Töm uppsamlingsbehållaren. tvätta ut vid behov. Innan du sätter tillbaka locket, se till att alla bitar är helt torra. Sätt tillbaka locket och lås det ordentligt.

### Flytande avfall:

Ta bort batteripaketet. Lossa hakarna och ta bort locket. Töm uppsamlingsbehållaren. tvätta ut vid behov. Innan du sätter tillbaka locket, se till att alla bitar är helt torra. Sätt tillbaka locket och lås det ordentligt.



## 8. FELSÖKNING

Problem	Orsaker	Lösningar
Damsugaren slås inte på	Inget batteri	Installera batteriet
	Batteriet är lågt	Ladda batteriet
	Filter blockerat	Rengör eller byt ut filtret
	Tanklocket är inte ordentligt spärrat	Fäst tanklocket
	Slang blockerad	Rengör blockering

## 9. MILJÖSKYDD



Uttjänade elektriska produkter får inte kasseras som hushållsavfall. Återanvänd där det finns anläggningar för det. Kontakta dina lokala

myndigheter eller återförsäljare för återvinningsråd.

## 10. DEKLARATION OM ÖVERENSSTÄMMELSE

Vi,  
Positec Germany GmbH  
Postfach 32 02 16, 50796 Cologne, Germany

På Positecs vägnar förklara att produkten  
Beskrivning **Batteridrivnen dammsugare**  
Typ **WX031 WX031.X (031-beteckning av apparat, representant av batteridrivnen dammsugare)**  
Funktion **För hushållsrengöring eller liknande**

Uppfyller följande direktiv,  
**2014/35/EU,**  
**2014/30/EU,**  
**2011/65/EU&(EU)2015/863**

Standarder överensstämmer med  
**EN 60335-1,**  
**EN 60335-2-2,**  
**EN 62233,**  
**EN 55014-1,**  
**EN 55014-2**



65

2021/05/25  
Allen Ding  
Vice chefsingenjör, tester och certifiering  
Positec Technology (China) Co., Ltd  
18, Dongwang Road, Suzhou Industrial  
Park, Jiangsu 215123, P. R. China

## SPIS TREŚCI

1. INSTRUKCJE NT. BEZPIECZEŃSTWA
2. LISTA KOMPONENTÓW
3. DANE TECHNICZNE
4. UŻYCIE ZGODNE Z PRZEZNACZENIEM
5. INSTRUKCJE OBSŁUGI
6. KONSERWACJA
7. PRZECHOWYWANIE
8. ROZWIĄZYWANIE PROBLEMÓW
9. OCHRONA ŚRODOWISKA
10. DEKLARACJA ZGODNOŚCI

### 1. INSTRUKCJE NT. BEZPIECZEŃSTWA

#### BEZPIECZEŃSTWO PRODUKTU

#### OGÓLNE OSTRZEŻENIA DOTYCZĄCE BEZPIECZEŃSTWA

**UWAGA Należy przeczytać wszystkie przepisy.** Błędy w

przestrzeganiu następujących przepisów mogą spowodować porażenie prądem, pożar i/lub ciężkie obrażenia ciała.

#### Należy dobrze przechowywać te przepisy.

To urządzenie może być używane przez dzieci w wieku od 8 lat i osoby o obniżonych możliwościach fizycznych, czuciowych i psychicznych albo o braku doświadczenia i znajomości obsługi, jeśli będą używać urządzenia pod nadzorem lub zostaną im udzielone

instrukcje dotyczące używania urządzenia w bezpieczny sposób oraz zrozumieją potencjalne niebezpieczeństwa. Dzieci nie powinny używać urządzenia do zabawy. Czyszczenie i konserwacja nie powinny być wykonywane przez dzieci bez nadzoru.

-Urządzenie może być używane tylko z dołączonym do niego zasilaczem.

Odłączyć urządzenie od źródła zasilania (np. wyjąć akumulator) przed przystąpieniem do konserwacji lub czyszczenia. Baterii używaj wyłącznie wymiennego zasilacza (model: WA3014) dostarczonego z urządzeniem.

Akumulatory należy wyjąć z urządzenia przed ładowaniem. Kieruj się poprawną biegunowością wyznaczoną za pomocą symboli plus (+) i minus (-) na baterii / akumulatorze.

#### INSTRUKCJA BEZPIECZEŃSTWA DOTYCZĄCA MODUŁU AKUMULATORA



**a) Nie demontuj, nie otwieraj lub nie niszcz ogniw pomocniczych lub**





- modułu akumulatora.**
- b) Nie zwieraj ogniwa lub modułu akumulatora. Nie przechowuj ogniw lub modułu akumulatora w sposób bezładny w pudle lub szufladzie, gdzie mogą się wzajemnie zewrzeć lub ulec zwarceniu przez inne metalowe przedmioty.** Nie używany akumulator należy trzymać z daleka od spinaczy, monet, kluczy, gwoździ, śrub lub innych małych przedmiotów metalowych, które mogłyby spowodować zmostkowanie kontaktów. Zwarcie pomiędzy kontaktami akumulatora może spowodować oparzenia lub pożar.
- c) Nie narażaj ogniw lub modułu akumulatora na działanie ciepła lub ognia. Unikaj składowania w miejscach pod bezpośrednim działaniem światła słonecznego.**
- d) Nie narażaj ogniw lub modułu akumulatora na uderzenia mechaniczne.**
- e) W razie wycieku z ogniwa, nie dopuść, aby płyn zetknął się ze skórą lub dostał się do oczu. Jeśli już nastąpił kontakt z**
- płynem, przemyj skażoną powierzchnię dużą ilością wody i zwróć się o pomoc medyczną.**
- f) Utrzymuj ogniwa i moduł akumulatora w czystości i w stanie suchym.**
- g) Jeśli zaciski ogniwa lub akumulatora zostały zanieczyszczone, oczyść je czystą i suchą szmatką.**
- h) Ogniwa pomocnicze i moduł akumulatora należy przed użyciem naładować. Zawsze używaj właściwej ładowarki i przestrzegaj instrukcji ładowania zawartej w instrukcji obsługi dostarczonej przez producenta urządzenia.**
- i) Nie pozostawiaj modułu akumulatora na długie ładowanie, jeśli go nie używasz.**
- j) Po dłuższym okresie składowania może być niezbędne kilkukrotne naładowanie i rozładowanie ogniw lub modułu akumulatora, aby uzyskać optymalną wydajność.**
- k) Akumulatory należy ładować tylko w ładowarkach, które poleci**

**producent Worx.**

- l) Nie używaj ogniwa lub modułu akumulatora nie przeznaczonego do pracy z danym urządzeniem.**
- m) Trzymaj ogniwa i moduł akumulatora poza zasięgiem dzieci.**
- n) Zachowaj oryginalne instrukcje produktu do wglądu.**
- o) Kiedy to możliwe, wyjmuj moduł akumulatora, jeśli urządzenia się nie używa.**
- p) Zużyte ogniwa i akumulatory utylizuj zgodnie z zasadami gospodarki odpadami.**
- q) Nie używaj w urządzeniu ogniw różnych producentów, pojemności i wymiarów.**
- r) Akumulatora nie należy zbliżać do źródeł promieniowania mikrofalowego ani narażać na wysokie ciśnienie.**

## SYMBOLE

	Aby zmniejszyć niebezpieczeństwo odniesienia obrażeń, użytkownik powinien przeczytać podręcznik z instrukcjami
	Ostrzeżenie

	Nieprawidłowo utylizowane baterie mogą dostać się do obiegu wodnego, co jest groźne dla ekosystemu. Nie wyrzucaj baterii wraz z niesortowanymi odpadami miejskimi.
	Nie wrzucać do ognia
	Odpady wyrobów elektrycznych nie powinny być wyrzucane razem z odpadami gospodarstwa domowego. Należy korzystać z recyklingu, jeśli istnieje odpowiednia infrastruktura. Porady dotyczące recyklingu można uzyskać u władz lokalnych lub sprzedawcy detalicznego.
	Bateria litowo-jonowa. Ten produkt oznaczono symbolem „segregacji odpadów” dla zużytych baterii i akumulatorów. Umożliwia to jego recykling i demontaż, które zmniejszają negatywny wpływ na środowisko. Pakiety akumulatorów są niebezpieczne dla środowiska i dla ludzkiego życia, gdyż zawierają niebezpieczne substancje.

## 2. LISTA KOMPONENTÓW

- 1. WĄŻ Z DYSZĄ STOŻKOWĄ**
- 2. WYLOT DMUCHAWY**
- 3. WLOT SSANIA**
- 4. UCHWYT**
- 5. POKRYWA BATERII**
- 6. POKRYWKA**
- 7. HACZYK WĘŻA**
- 8. ZATRZASK ZBIORNIKA**
- 9. POJEMNIK ZBIORCZY**
- 10. WŁĄCZNIK/WYŁĄCZNIK**
- 11. PRZYCIŚK ECO**
- 12. DYSZA SZEROKA**
- 13. DYSZA SZCZELINOWA**
- 14. PASEK NA RAMIĘ**

Niektóre akcesoria pokazane na ilustracjach lub wymienione w tekście nie są dołączone do zestawu.

### 3. DANE TECHNICZNE

	WX031	WX031.X*
Napięcie znamionowe	20V  Max**	
Ssanie	16 Kpa	
Przepływ powietrza	1.1 m <sup>3</sup> /min	
Pojemność pojemnika na kurz.	8 L	
Pojemność zbiornika wody	3 L	
Czas przebiegu (4.0Ah)	40 mins	
Masa urządzenia (Gołe narzędzie)	3 kg	

\* X = 1-999, A-Z, M1-M9 są tylko dla różnych klientów, nie ma żadnych zmian związanych z bezpieczeństwem między tymi modelami.

\*\* Napięcie mierzone bez obciążenia. Początkowe napięcie akumulatora osiąga maksymalną wartość 20 V. Napięcie nominalne wynosi 18 V.

Kategoria	Rodzaj	Pojemność
20V Akumulator	WA3551	2.0 Ah
	WA3014	4.0 Ah
20V Ładowarki	WA3880	2.0 A

Zalecamy zakup akcesoriów w sklepie, w którym sprzedawane są narzędzia. Aby uzyskać więcej informacji, zobacz pakiet akcesoriów. Personel sklepu może ci pomóc i doradzić.

### 4. UŻYCIĘ ZGODNE Z PRZEZNACZENIEM

Ta maszyna może być używana zarówno jako odkurzacz, jak i dmuchawa. O dużej mocy ssania, łatwo może zebrać nieporządek na sucho i na mokro.

## 5. INSTRUKCJE OBSŁUGI



**UWAGA:** Przed użyciem narzędzia przeczytać uważnie instrukcję obsługi.

#### MONTAŻ I OBSŁUGA

DZIAŁANIE	RYСУNEK
<b>MONTAŻ</b>	
<b>Wyjmij wszystkie akcesoria</b> Odczep zatrzaski zbiornika po każdej stronie, aby otworzyć pokrywkę i wyjąć wszystkie akcesoria.	Patrz Rys. A1, A2
<b>Zespół haczyka węża</b> Zainstaluj haczyk węża na pokrywcę, zwrócony do góry.	Patrz Rys. B
Montaż paska na ramię	Patrz Rys. C
<b>Wybór funkcji</b> Ta maszyna ma oddzielnie wlot ssania (Pozycja 1) i wylot dmuchawy (Pozycja 2). Podłącz wąż do właściwego portu, zależnie od rodzaju pracy.	
<b>Funkcja odkurzacza</b> Włóż wąż do wlotu ssania (Pozycja 1).	Patrz Rys. D1, D2
<b>Zespół dyszy</b> Używając jako odkurzacz możesz wybierać między dyszą szeroką i dyszą szczelinową, zależnie od potrzeb.	
<b>Funkcja dmuchawy</b> Włóż wąż do wylotu dmuchawy (Pozycja 2).	Patrz Rys. E
Sprawdzanie stanu naładowania akumulatora <b>UWAGA:</b> Fig. F1 dotyczy wyłącznie akumulatora wyposażonego w kontrolkę świetlną.	Patrz Rys. F1
Ładowanie akumulatora	Patrz Rys. F2
MONTAŻ AKUMULATORA	Patrz Rys. F3
<b>OPERATION</b>	

### Włączanie maszyny

Wciśnij włącznik-wyłącznik, aby rozpocząć pracę.

### Wybór mocy

Przy naciśnięciu po raz pierwszy maszyna uruchamia się i pracuje na dużej szybkości. Wciśnij przycisk ECO na małą prędkość. Wciśnij ponownie, odkurzacz przełączy się na dużą prędkość. Aby zatrzymać, wciśnij włącznik/wyłącznik ponownie.

**WSKAZÓWKA:** Podczas pracy ma dużej prędkości lampka nie jest zaświecona. Podczas pracy w trybie ECO lampka świeci na zielono.

 **WARNING:** Please keep the air intake unobstructed, otherwise it may cause motor overheating and may damage the machine.

### Używanie jako odkurzacza

#### Odkurzanie na sucho

Odkurzaj tylko to, co mieści się w węży i akcesoriach. Podczas odkurzania dbaj o to, by filtr był na miejscu. Wydajność odkurzania na sucho/na mokro maleje przy pełnym pojemniku zbiorczym. Podczas opróżniania tego zbiornika sprawdzaj, czy filtr nie wymaga czyszczenia.

#### Uwaga:

1. Nie wsysaj do odkurzacza ostrych przedmiotów, jak gwoździe.
2. Nie wciągaj przedmiotów o wysokiej temperaturze, jako popiół powęglowy. Pozostaw najpierw do ostygnięcia.
3. Czyść regularnie filtr HEPA.

#### Odkurzanie na mokro

Ta maszyna jest wyposażona w detektor dwusondowy, którego zadaniem jest odcinanie ssanie, gdy pojemnik zbiorczy zostaje zapełniony mokrą zawartością. Gdy pojemnik jest pełny, opróżnij go, jak opisano w Konserwacji.

#### Uwaga:

1. Ustaw maszynę na płaskim podłożu.

### Używanie jako dmuchawy

Otwórz pokrywę gumową w pozycji 2, aby rozpocząć korzystanie z funkcji dmuchawy i odłóż w pierwotne miejsce po zakończeniu.

 **OSTRZEŻENIE:** Nigdy nie kieruj dyszy na kogokolwiek w pobliżu.

Patrz Rys. G1, G2

Patrz Rys. H1, H2

Patrz Rys. I

## 6. KONSERWACJA

**Przed przystąpieniem do jakiegokolwiek regulacji, serwisowania lub konserwacji należy wyjąć akumulator.**

**Opróżnianie pojemnika zbiorczego (Patrz Rys. J1, J2, J3)**

#### Odpad suchy:

Wyjmij pakiet baterii. Odczep zatrzaski i zdejmij pokrywkę. Zbadaj filtr, lekko wytrzep z niego brud i kurz lub wymień w razie konieczności. Opróżnij pojemnik, wypłucz w razie potrzeby. Przed założeniem pokrywki upewnij się, czy wszystkie części są suche. Na powrót załóż pokrywkę i zablokuj.

#### Odpad płynny:

Wyjmij pakiet baterii. Odczep zatrzaski i zdejmij pokrywkę. Opróżnij pojemnik, wypłucz w razie potrzeby. Przed założeniem pokrywki upewnij się, czy wszystkie części są suche. Na powrót załóż pokrywkę i zablokuj.

 **OSTRZEŻENIE:** Nie używaj odkurzacza bez filtra. Jeżeli ssanie maleje, opróżnij zbiornik ze śmieci lub oczyść filtr.

#### Czyszczenie filtra (Patrz Rys. K)

Wyjmij pakiet baterii. Odczep dwa zatrzaski blokujące i zdejmij pokrywkę.

**W celu czyszczenia/wymiany:** Wyjmij filtr do odkurzania na sucho odkręcając dwie śruby na pokrywie zbiornika. Zbadaj filtr, lekko wytrzep z niego brud i kurz lub wymień w razie konieczności. Na powrót zainstaluj filtr osiując go wstecz do pokrywki i mocując śrubami.

**WSKAZÓWKA:** Upewnij się, czy filtr jest prawidłowo osadzony do odkurzania.

 **OSTRZEŻENIE:** Nigdy nie pierz filtra w pralce.  
**WSKAZÓWKA:** Czyść filtr regularnie, aby zapewnić optymalne ssanie i parametry.

## 7. PRZECHOWYWANIE

**Przechowuj wąż i dysze, jak pokazano na Rys. L1, L2, L3.**

Usuwać wszystkie ciała obce z odkurzacza na mokro/sucho. Zewnętrzną stronę pojemnika zbiorczego myj ciepłą wodą z łagodnym mydłem. Opróżniaj i czyść pojemnik zbiorczy, wąż elastyczny, dysze i końcówki ciepłą wodą i łagodnym mydłem pozostawiając do całkowitego wyschnięcia. Pojemnik zbiorczy powinien być dezynfekowany w miarę potrzeby i przed złożeniem na dłużej. Przechowuj w pomieszczeniach, w miejscu suchym i niedostępnym dla dzieci. Chroń przed środkami żrącymi, jak chemikalia ogrodowe i środki do rozmrażania.

#### DO NARZĘDZI AKUMULATOROWYCH:

Zakres temperatury roboczej i przechowywania

narzędzi oraz akumulatora wynosi 0°C-45°C.  
Zalecany zakres temperatury ładowania dla układu ładowania wynosi 0°C-40°C.

**EN 62233,**  
**EN 55014-1,**  
**EN 55014-2**

## 8. ROZWIĄZYWANIE PROBLEMÓW

Problem	Przyczyny	Rozwiązanie
Odkurzacz nie włącza się	Brak baterii	Zainstaluj baterię
	Bateria rozładowana	Ładuj baterię
	Zatkany filtr	Oczyść lub wymień filtr
	Pokrywka zbiornika nie jest pewnie zamocowana	Zabezpiecz pokrywę zbiornika
	Wąż zatkany	Usuń zator



2021/05/25  
Allen Ding  
Zastępca głównego inżyniera,  
testowanie i certyfikacja  
Positec Technology (China) Co., Ltd  
18, Dongwang Road, Suzhou Industrial  
Park, Jiangsu 215123, P. R. China

## 9. OCHRONA ŚRODOWISKA

 Odpady wyrobów elektrycznych nie powinny być wyrzucane razem z odpadami gospodarstwa domowego. Należy korzystać z recyklingu, jeśli istnieje odpowiednia infrastruktura. Porady dotyczące recyklingu można uzyskać u władz lokalnych lub sprzedawcy detalicznego.

## 10. DEKLARACJA ZGODNOŚCI

My,  
Positec Germany GmbH  
Postfach 32 02 16, 50796 Cologne, Germany

W imieniu firmy Positec zaświadczam, że produkt  
Opis **Odkurzacz zasilany akumulatorem**  
Typ **WX031 WX031.X (031-oznaczenie urządzenia, definiujące odkurzacz zasilany akumulatorem)**  
Funkcja **Do czyszczenia w gospodarstwie domowym i dla podobnych zastosowań**

jest zgodny z następującymi dyrektywami,  
**2014/35/EU,**  
**2014/30/EU,**  
**2011/65/EU&(EU)2015/863**

Normy są zgodne z,  
**EN 60335-1,**  
**EN 60335-2-2,**

**20 V odkurzacz akumulatorowy na mokro/sucho**

**PL**

## ΠΙΝΑΚΑΣ ΠΕΡΙΕΧΟΜΕΝΩΝ

1. ΟΔΗΓΙΕΣ ΑΣΦΑΛΕΙΑΣ
2. ΛΙΣΤΑ ΣΥΣΤΑΤΙΚΩΝ
3. ΤΕΧΝΙΚΕΣ ΠΛΗΡΟΦΟΡΙΕΣ
4. ΠΡΟΒΛΕΠΟΜΕΝΗ ΧΡΗΣΗ
5. ΟΔΗΓΙΕΣ ΛΕΙΤΟΥΡΓΙΑΣ
6. ΕΡΓΑΣΙΕΣ ΣΥΝΤΗΡΗΣΗΣ
7. ΑΠΟΘΗΚΕΥΣΗ
8. ΑΝΤΙΜΕΤΩΠΙΣΗ ΠΡΟΒΛΗΜΑΤΩΝ
9. ΠΡΟΣΤΑΣΙΑ ΤΟΥ ΠΕΡΙΒΑΛΛΟΝΤΟΣ
10. ΔΗΛΩΣΗ ΣΥΜΜΟΡΦΩΣΗΣ

### 1. ΟΔΗΓΙΕΣ ΑΣΦΑΛΕΙΑΣ

#### ΑΣΦΑΛΕΙΑ ΠΡΟΪΟΝΤΟΣ

#### ΓΕΝΙΚΕΣ

#### ΠΡΟΕΙΔΟΠΟΙΗΣΕΙΣ

#### ΑΣΦΑΛΕΙΑΣ

#### ΠΡΟΕΙΔΟΠΟΙΗΣΗ



**- Διαβάστε όλες τις προειδοποιήσεις ασφαλείας και όλες τις οδηγίες.** Αν δεν ακολουθήσετε τις προειδοποιήσεις και τις οδηγίες, υπάρχει κίνδυνος ηλεκτροπληξίας, φωτιάς και/ή σοβαρού τραυματισμού.

#### **Φυλάσσετε όλες τις προειδοποιήσεις και τις οδηγίες για μελλοντική αναφορά.**

Αυτή η συσκευή μπορεί να χρησιμοποιηθεί από παιδιά ηλικίας άνω των 8 ετών και από άτομα με μειωμένες σωματικές, αισθητήριες ή νοητικές ικανότητες

ή έλλειψη εμπειρίας και γνώσεων, εφόσον επιβλέπονται ή έχουν λάβει οδηγίες σχετικά με τη χρήση της συσκευής με ασφαλή τρόπο και έχουν κατανοήσει τους εμπλεκόμενους κινδύνους. Τα παιδιά δεν πρέπει να παίζουν με τη συσκευή. Ο καθαρισμός και η συντήρηση που αφορούν τον χρήστη δεν πρέπει να γίνονται από παιδιά χωρίς επιτήρηση.

- Η συσκευή πρέπει να χρησιμοποιείται μόνο με τη μονάδα τροφοδοσίας ισχύος που παρέχεται με τη συσκευή.

Αποσυνδέετε τη συσκευή από το ρεύμα (αφαιρέστε την μπαταρία από το μηχάνημα) πριν ελέγξετε, καθαρίσετε ή διορθώσετε τη συσκευή και όταν δεν χρησιμοποιείται.

Χρησιμοποιείτε μόνο την αποσπώμενη μονάδα τροφοδοσίας (Μοντέλο: WA3014) που παρέχεται με το εργαλείο.

Οι επαναφορτιζόμενες μπαταρίες πρέπει να αφαιρεθούν από τη συσκευή πριν φορτιστούν.

Λαμβάνετε υπόψη τις σημάσεις συν (+) και



πλην (-) στην μπαταρία και διασφαλίζετε τη σωστή χρήση.

## **ΠΡΟΕΙΔΟΠΟΙΗΣΕΙΣ ΑΣΦΑΛΕΙΑΣ ΓΙΑ ΤΗ ΣΥΣΤΟΙΧΙΑ ΜΠΑΤΑΡΙΩΝ**

**a) Απαγορεύονται η αποσυναρμολόγηση, το άνοιγμα ή το κόψιμο στοιχείων μπαταριών ή συστοιχιών μπαταριών.**

**b) Δεν πρέπει να βραχυκυκλώνετε συστοιχίες μπαταριών. Οι συστοιχίες μπαταριών δεν πρέπει να φυλάσσονται ανοργάνωτα σε κουτί ή συρτάρι όπου μπορεί να βραχυκυκλώσουν η μία την άλλη ή να βραχυκυκλωθούν από αγώγιμα υλικά.** Όταν δεν χρησιμοποιείτε την μπαταρία, φροντίστε να τη φυλάσσετε μακριά από άλλα μεταλλικά αντικείμενα, όπως συνδετήρες χαρτιού, κέρματα, κλειδιά, καρφιά, βίδες ή άλλα μικρά μεταλλικά είδη, που μπορεί να δημιουργήσουν σύνδεση μεταξύ των δύο ακροδεκτών. Αν τοποθετήσετε τους

ακροδέκτες της μπαταρίας τον ένα δίπλα στον άλλο, μπορεί να προκληθούν εγκαύματα ή πυρκαγιά.

**c) Μην αφήσετε τη συστοιχία μπαταριών εκτεθειμένη σε υψηλή θερμοκρασία ή φωτιά. Αποφύγετε την αποθήκευσή της σε σημείο άμεσα εκτεθειμένο στο φως του ήλιου.**

**d) Μην αφήσετε τη συστοιχία μπαταριών να υποστεί μηχανικό πλήγμα.**

**e) Σε περίπτωση διαρροής της μπαταρίας, μην αφήσετε το υγρό να έρθει σε επαφή με το δέρμα ή τα μάτια σας. Αν συμβεί κάτι τέτοιο, πλύνετε το προσβεβλημένο σημείο με άφθονο νερό και ζητήστε τη συμβουλή γιατρού.**

**f) Η συστοιχία μπαταριών πρέπει να είναι πάντα καθαρή και στεγνή.**

**g) Αν λερωθούν οι ακροδέκτες της συστοιχίας μπαταριών, σκουπίστε τους με καθαρό στεγνό πανί.**

**h) Η συστοιχία μπαταριών χρειάζεται φόρτιση πριν**

από τη χρήση της. Πρέπει να ανατρέχετε πάντοτε στην παρούσα οδηγία και να χρησιμοποιείτε τη σωστή διαδικασία φόρτισης.

- i) Μην αφήνετε τη συστοιχία μπαταριών να φορτίζεται όταν δεν τη χρησιμοποιείτε.
- j) Μετά από παρατεταμένες περιόδους αποθήκευσης, μπορεί να χρειαστεί να φορτίσετε και να αποφορτίσετε τη συστοιχία μπαταριών αρκετές φορές για να επιτευχθούν οι μέγιστες επιδόσεις της.
- k) Για επαναφόρτιση χρησιμοποιήστε μόνο τον φορτιστή που καθορίζει η Worx. Μη χρησιμοποιήσετε άλλον φορτιστή εκτός από αυτόν που παρέχεται αποκλειστικά για χρήση μαζί με τον εξοπλισμό.
- l) Μη χρησιμοποιήσετε άλλη συστοιχία μπαταριών που δεν έχει σχεδιαστεί για χρήση μαζί με τον εξοπλισμό.
- m) Φυλάξτε τη συστοιχία μπαταριών μακριά από σημεία όπου μπορεί να τη βρουν τα παιδιά.

n) Φυλάξτε τα αρχικά ενημερωτικά έντυπα του προϊόντος γιατί μπορεί να τα χρειαστείτε στο μέλλον.



o) Όταν δεν χρησιμοποιείτε την μπαταρία, πρέπει να την αφαιρείτε από τον εξοπλισμό.

p) Η απόρριψη των μπαταριών πρέπει να γίνεται με τον ενδεδειγμένο τρόπο.

q) Μην αναμειγνύετε τις μπαταρίες ή διαφορετική κατασκευή, χωρητικότητα, μέγεθος ή τύπο μέσα στον εξοπλισμό.

r) Φυλάτε την μπαταρία μακριά από συσκευές μικροκυμάτων και υψηλή πίεση.

## ΣΥΜΒΟΛΑ

	Για να μειωθεί ο κίνδυνος τραυματισμού, ο χρήστης πρέπει να διαβάσει το εγχειρίδιο οδηγιών.
	Προειδοποίηση
	Εάν γίνει εσφαλμένη απόρριψη των μπαταριών μπορεί να εισέλθουν στον κύκλο του νερού με αποτέλεσμα να τεθεί σε κίνδυνο το οικοσύστημα. Μην απορρίπτετε τις άχρηστες μπαταρίες ως μη ταξινομημένα αστικά απορρίμματα.



Απαγορεύεται η καύση.



Απόβλητα σχετικά με ηλεκτρισμό δεν πρέπει να πετούνται μαζί με τα απόβλητα του νοικοκυριού. Παρακαλούμε να τα ανακυκλώνετε εκεί όπου υπάρχουν οι απαραίτητες εγκαταστάσεις. Ελέγξτε στον τοπικό σας δήμο ή στους πωλητές για συμβουλές ανακύκλωσης.



Μπαταρία ιόντων λιθίου. Το προϊόν αυτό διαθέτει επισήμανση ενός συμβόλου που αφορά την «ξεχωριστή συλλογή» για όλες τις συστοιχίες μπαταριών και για τη συστοιχία μπαταριών του προϊόντος αυτού. Στη συνέχεια θα ανακυκλωθεί ή θα αποσυναρμολογηθεί ώστε να ελαχιστοποιηθούν οι επιπτώσεις στο περιβάλλον. Οι συστοιχίες μπαταριών μπορούν να είναι επικίνδυνες για το περιβάλλον και την ανθρώπινη υγεία καθώς περιέχουν επικίνδυνες ουσίες.

## 2. ΛΪΣΤΑ ΣΥΣΤΑΤΙΚΩΝ

1. ΣΩΛΗΝΑΣ ΜΕ ΚΩΝΙΚΟ ΑΚΡΟΦΥΣΙΟ
2. ΕΞΟΔΟΣ ΦΥΣΗΤΗΡΑ
3. ΕΙΣΟΔΟΣ ΑΝΑΡΡΟΦΗΣΗΣ
4. ΛΑΒΗ
5. ΚΑΛΥΜΜΑ ΧΩΡΟΥ ΜΠΑΤΑΡΙΑΣ
6. ΚΑΠΑΚΙ
7. ΓΑΝΤΣΟΣ ΣΩΛΗΝΑ
8. ΑΣΦΑΛΕΙΑ ΔΟΧΕΙΟΥ
9. ΔΟΧΕΙΟ ΣΥΛΛΟΓΗΣ
10. ΔΙΑΚΟΠΤΗΣ ON/OFF
11. ΚΟΥΜΠΙ ECO
12. ΦΑΡΔΥ ΑΚΡΟΦΥΣΙΟ
13. ΑΚΡΟΦΥΣΙΟ ΣΧΙΣΜΩΝ
14. ΙΜΑΝΤΑΣ ΩΜΟΥ

Η τυπική συσκευασία που σας παραδίδεται

δεν περιλαμβάνει όλα τα εικονιζόμενα ή περιγραφόμενα παρελκόμενα.

## 3. ΤΕΧΝΙΚΕΣ ΠΛΗΡΟΦΟΡΙΕΣ

	WX031	WX031.X*
Βολτ	20V  Max.**	
Απορρόφηση	16 Kpa	
Ροή αέρα	1.1 m <sup>3</sup> /min	
Χωρητικότητα κάδου αχρήστων.	8 L	
Χωρητικότητα νερού	3 L	
Χρόνος λειτουργίας (4.0Ah)	40 mins	
Βάρος (μόνο το εργαλείο)	3 kg	

\* X=1-999, A-Z, M1-M9 χρήση μόνο για διαφορετικούς πελάτες, δεν υπάρχουν ασφαλείς σχετικές διαφορές μεταξύ αυτών των μοντέλων.

\*\* Τάση μετρηθείσα χωρίς φορτίο. Η αρχική τάση της μπαταρίας φτάνει έως 20 volt. Η ονομαστική τάση είναι 18 volt.

Κατηγορία	Μοντέλο	Χωρητικότητα
Μπαταρία 20V	WA3551	2.0 Ah
	WA3014	4.0 Ah
Φορτιστής 20V	WA3880	2.0 A

Συνιστούμε να αγοράζετε τα εξαρτήματά σας από το ίδιο κατάστημα από το οποίο αγοράσατε το εργαλείο. Διαβάστε τις πληροφορίες πάνω στη συσκευασία του εξαρτήματος για περισσότερες λεπτομέρειες. Το προσωπικό του καταστήματος μπορεί να σας βοηθήσει και να σας συμβουλευτεί.

## 4. ΠΡΟΒΛΕΠΟΜΕΝΗ ΧΡΗΣΗ

Το μηχάνημα αυτό είναι δυνατόν να χρησιμοποιείται ως ηλεκτρική σκούπα και φυσητήρας. Με τη μεγάλη του ισχύ απορρόφησης μπορεί εύκολα να απορροφάει υγρούς και ξηρούς ρύπους.

## 5. ΟΔΗΓΙΕΣ ΛΕΙΤΟΥΡΓΙΑΣ



**ΣΗΜΕΙΩΣΗ:** Προτού χρησιμοποιήσετε το εργαλείο, διαβάστε προσεκτικά το βιβλίο

Ασύρματη ηλεκτρική σκούπα  
υγρού/ξηρού καθαρισμού 20V

GR

οδηγιών.

## ΣΥΝΑΡΜΟΛΟΓΗΣΗ & ΔΙΑΔΙΚΑΣΙΑ ΦΟΡΤΙΣΗΣ

ΕΝΕΡΓΕΙΑ	ΣΙΚ
<b>ΣΥΝΑΡΜΟΛΟΓΗΣΗ</b>	
<b>Αποσυσκευασία των αξεσουάρ</b> Απαγκιστρώστε τις ασφάλειες δοχείου σε κάθε πλευρά ώστε να ανοίξετε το καπάκι και να βγάλετε έξω όλα τα αξεσουάρ.	Βλέπε Εικ. A1, A2
<b>Μονάδα γάντζου σωλήνα</b> Τοποθετήστε τον γάντζο σωλήνα επάνω στο καπάκι κατά τρόπο ώστε να κοιτάζει προς τα επάνω.	Βλέπε Εικ. B
Συναρμολόγηση του ιμάντα ώμου	Βλέπε Εικ. C
<b>Επιλογή λειτουργίας</b> Αυτό το μηχάνημα έχει ξεχωριστή είσοδο απορρόφησης (Θέση 1) και έξοδο φυστήρα (Θέση 2). Συνδέστε το σωλήνα στη σωστή υποδοχή αναλόγως της εργασίας σας.	
<b>Λειτουργία σκούπας</b> Εισαγάγετε το σωλήνα μέσα στην είσοδο απορρόφησης (Θέση 1).	
<b>Μονάδα ακροφυσίου</b> Κατά τη χρήση ως ηλεκτρική σκούπα μπορείτε να επιλέγετε το φαρδύ ακροφύσιο και το ακροφύσιο σχισμών αναλόγως των διαφορετικών αναγκών εργασίας.	Βλέπε Εικ. D1, D2
<b>Λειτουργία ως φυστήρας</b> Εισαγάγετε το σωλήνα μέσα στην έξοδο φυστήρα (Θέση 2).	Βλέπε Εικ. E
Έλεγχος της κατάστασης φόρτισης μπαταρίας <b>ΣΗΜΕΙΩΣΗ:</b> Η Εικ. F1, ισχύει μόνο για τη συστοιχία μπαταριών με ενδεικτική λυχνία μπαταρίας.	Βλέπε Εικ. F1
Φορτίζοντας την μπαταρία σας	Βλέπε Εικ. F2
βαζοντας μι α μπαταρια	Βλέπε Εικ. F3
<b>ΟΔΗΓΙΕΣ ΛΕΙΤΟΥΡΓΙΑΣ</b>	

## Ενεργοποίηση του μηχανήματος

Πέστε τον διακόπτη on-off για να εκκινήσετε τη λειτουργία.

### Επιλογή ισχύος

Όταν ο διακόπτης πατηθεί για πρώτη φορά, το μηχάνημα ξεκινά και λειτουργεί σε υψηλή ταχύτητα. Πατήστε το κουμπί ECO για χαμηλή ταχύτητα. Πατώντας το ξανά η διάταξη καθορισμού μεταβαίνει στην υψηλή ταχύτητα. Για το σταμάτημα πατήστε ξανά τον διακόπτη ON/OFF.

**ΣΗΜΕΙΩΣΗ:** Κατά την εργασία με υψηλή ταχύτητα, η λυχνία δεν ανάβει. Κατά την εργασία στη λειτουργία ECO, η λυχνία ανάβει με πράσινο χρώμα.



### ΠΡΟΕΙΔΟΠΟΙΗΣΗ: ΔΙΑΤΗΡΗΣΤΕ

ΤΗΝ ΕΙΣΟΔΟ ΤΟΥ ΑΕΡΑ ΑΝΕΜΠΟΔΙΣΤΗ, ΔΙΑΦΟΡΕΤΙΚΑ ΜΠΟΡΕΙ ΝΑ ΠΡΟΚΑΛΕΣΕΙ ΥΠΕΡΘΕΡΜΑΝΣΗ ΤΟΥ ΚΙΝΗΤΗΡΑ ΚΑΙ ΝΑ ΠΡΟΚΑΛΕΣΕΙ ΖΗΜΙΑ ΣΤΟ ΜΗΧΑΝΗΜΑ.

## Χρήση ως ηλεκτρική σκούπα

### Ξηρό σκούπισμα

Καθαρίζετε μόνο είδη τόσο μικρά ώστε να χωράνε μέσα από το σωλήνα ή το προσάρτημα. Κατά τον καθαρισμό εξασφαλίζετε ότι το φίλτρο παραμένει στη θέση του. Η απόδοση υγρού/ξηρού καθαρισμού μειώνεται όταν το δοχείο συλλογής είναι γεμάτο. Κατά το άδειασμα του δοχείου συλλογής, ελέγχετε εάν το φίλτρο χρειάζεται καθαρισμό.

### Προσοχή:

- Μην απορροφάτε με τη σκούπα αιχμηρά αντικείμενα όπως καρφιά.
- Μην απορροφάτε αντικείμενα υψηλής θερμοκρασίας όπως στάχτες. Επιτρέψτε πρώτα να κρυώσουν.
- Καθαρίζετε το φίλτρο HEPA τακτικά.

### Υγρός καθαρισμός

Το μηχάνημα αυτό είναι εξοπλισμένο με ανιχνευτή διπλού αισθητήρα ο οποίος έχει σχεδιαστεί να απενεργοποιεί την απορρόφηση όταν το δοχείο συλλογής φτάσει στην πλήρη χωρητικότητά υγρού. Όταν το δοχείο συλλογής γεμίσει, αδειάστε το δοχείο συλλογής όπως φαίνεται στο απόσπασμα Συντήρησης.

### Προσοχή:

- Τοποθετήστε το μηχάνημα επάνω σε επίπεδο έδαφος.

Βλέπε  
Εικ. G1, G2

Βλέπε  
Εικ. H1,  
H2

## Χρήση ως φυσητήρας

Ανοίξτε το κάλυμμα από καουτσούκ στη θέση 2 για να εκκινήσετε τη χρήση της λειτουργίας φυσητήρα αέρα και μετά την ολοκλήρωση να το επαναφέρετε στην αρχική θέση.



**ΠΡΟΕΙΔΟΠΟΙΗΣΗ:** Ποτέ μην κατευθύνετε το ακροφύσιο σε παρευρισκόμενους κοντά.

Βλέπε  
Εικ. 1

## 6. ΕΡΓΑΣΙΕΣ ΣΥΝΤΗΡΗΣΗΣ

**Αφαιρέστε την μπαταρία πριν εκτελέσετε οποιαδήποτε ρύθμιση, επισκευή ή συντήρηση.**

**Άδειασμα του δοχείου συλλογής (Βλέπε Εικ. J1, J2, J3)**

### Ξηροί ρύποι:

Αφαιρέστε τη συστοιχία μπαταριών. Απαγκιστρώστε τις ασφάλειες και απομακρύνετε το καπάκι. Ελέγξτε το φίλτρο, ανακινήστε ελαφρά σκόνης ή ρύπους από το φίλτρο ή αντικαταστήστε εφόσον απαιτείται. Αδειάστε το δοχείο συλλογής, ξεπλύνετε το εφόσον απαιτείται. Πριν επανατοποθετήσετε το καπάκι εξασφαλίστε ότι όλα τα εξαρτήματα είναι εντελώς στεγνά. Επανεγκαταστήστε το καπάκι και ασφαλίστε σωστά.

### Υγροί ρύποι:

Αφαιρέστε τη συστοιχία μπαταριών. Απαγκιστρώστε τις ασφάλειες και απομακρύνετε το καπάκι. Αδειάστε το δοχείο συλλογής, ξεπλύνετε το εφόσον απαιτείται. Πριν επανατοποθετήσετε το καπάκι εξασφαλίστε ότι όλα τα εξαρτήματα είναι εντελώς στεγνά. Επανεγκαταστήστε το καπάκι και ασφαλίστε σωστά.



**ΠΡΟΕΙΔΟΠΟΙΗΣΗ:** Μη χρησιμοποιείτε τη σκούπα χωρίς να έχετε εγκαταστήσει το φίλτρο. Εάν η απορρόφηση μειώνεται, αδειάστε το δοχείο από υπολείμματα ή καθαρίζετε το φίλτρο.

### Καθαρισμός φίλτρου (Βλέπε Εικ. K)

Αφαιρέστε τη συστοιχία μπαταριών. Απασφαλίστε τις δύο ασφάλειες και απομακρύνετε το καπάκι.

**Για τον καθαρισμό/αντικατάσταση:** Απομακρύνετε το φίλτρο ξηρής χρήσης αφαιρώντας τις βίδες στο επάνω μέρος του καπακιού δοχείου. Ανακινήστε ελαφρά σκόνης ή ρύπους από το φίλτρο ή αντικαταστήστε εφόσον απαιτείται.

Επανεγκαταστήστε το φίλτρο ευθυγραμμίζοντας το πάλι στο καπάκι και επανατοποθετώντας τις βίδες.

**ΣΗΜΕΙΩΣΗ:** Εξασφαλίστε ότι το φίλτρο εδράζεται σωστά.



**ΠΡΟΕΙΔΟΠΟΙΗΣΗ:** Ποτέ μην πλένετε το φίλτρο σε πλυντήριο ρούχων.

**ΣΗΜΕΙΩΣΗ:** Καθαρίζετε τακτικά το φίλτρο ώστε να εξασφαλίσετε βέλτιστη απορρόφηση και απόδοση.

## 7. ΑΠΟΘΗΚΕΥΣΗ

**Αποθηκεύετε το σωλήνα και τα ακροφύσια όπως φαίνεται στις Εικ. L1, L2, L3.**

Απομακρύνετε τα ξένα υλικά από τη σκούπα υγρού/ξηρού καθαρισμού. Καθαρίζετε το εξωτερικό του δοχείου συλλογής με ζεστό νερό και ήπιο σαπούνι. Αδειάζετε και καθαρίζετε το δοχείο συλλογής, τον ευλύγιστο σωλήνα, τα ακροφύσια και τα προσαρτήματα με ζεστό νερό και ήπιο σαπούνι και επιτρέπτε να στεγνώνουν εντελώς πριν την αποθήκευση. Το δοχείο συλλογής πρέπει να απολυμαίνεται όπως απαιτείται και πριν από παρατεταμένη αποθήκευση. Αποθηκεύστε σε εσωτερικούς χώρους που είναι στεγνοί και μη προσβάσιμοι από παιδιά. Διατηρείτε μακριά από διαβρωτικά μέσα όπως χημικές ουσίες κηπουρικής και άλατα αποπάγωσης.

### ΓΙΑ ΕΡΓΑΛΕΙΑ ΜΠΑΤΑΡΙΑΣΧ:

Η περιοχή θερμοκρασίας περιβάλλοντος για τη χρήση και αποθήκευση του εργαλείου και της μπαταρίας είναι 0°C-45°C.

Η προτεινόμενη περιοχή θερμοκρασίας περιβάλλοντος για το σύστημα φόρτισης κατά τη διάρκεια της φόρτισης είναι 0°C-40°C.

## 8. ΑΝΤΙΜΕΤΩΠΙΣΗ ΠΡΟΒΛΗΜΑΤΩΝ

Πρόβλημα	Αιτίες	Λύσεις
Η σκούπα δεν ενεργοποιείται	Δεν έχει τοποθετηθεί μπαταρία	Εγκαταστήστε την μπαταρία
	Χαμηλή στάθμη μπαταρίας	Φορτίστε την μπαταρία
	Φίλτρο μπλοκαρισμένο	Καθαρίστε ή αντικαταστήστε το φίλτρο
	Το καπάκι δοχείου δεν έχει ασφαλίσει καλά	Ασφαλίστε το καπάκι δοχείου
	Μπλοκαρισμένος σωλήνας	Καθαρίστε το μπλοκάρισμα

## 9. ΠΡΟΣΤΑΣΙΑ ΤΟΥ ΠΕΡΙΒΑΛΛΟΝΤΟΣ



Απόβλητα σχετικά με ηλεκτρισμό δεν πρέπει να πετάγονται μαζί με τα απόβλητα του νοικοκυριού. Παρακαλούμε να τα ανακυκλώνετε εκεί όπου υπάρχουν οι απαραίτητες εγκαταστάσεις. Ελέγξτε στον τοπικό σας δήμο ή στους πωλητές για συμβουλές ανακύκλωσης.

## 10. ΔΗΛΩΣΗ ΣΥΜΜΟΡΦΩΣΗΣ

Εμείς η,  
Positec Germany GmbH  
Postfach 32 02 16, 50796 Cologne, Germany

Εκ μέρους της Positec δηλώνουμε ότι το προϊόν Περιγραφή **Ηλεκτρική σκούπα με μπαταρία** Τύπος **WX031 WX031.X (031-χαρακτηρισμός μηχανημάτων, αντιπροσωπευτικός της ηλεκτρικής σκούπας με μπαταρία)** Λειτουργία **Για οικιακό καθαρισμό ή παρόμοιους σκοπούς**

συμμορφώνεται προς τις Οδηγίες που ακολουθούν:  
**2014/35/EU,**  
**2014/30/EU,**  
**2011/65/EU&(EU)2015/863**

Πρότυπα συμμόρφωσης:  
**EN 60335-1,**  
**EN 60335-2-2,**  
**EN 62233,**  
**EN 55014-1,**  
**EN 55014-2**



2021/05/25  
Allen Ding  
Αναπληρωτής Διευθύνων Μηχανικός,  
Έλεγχος & Πιστοποίηση  
Positec Technology (China) Co., Ltd  
18, Dongwang Road, Suzhou Industrial  
Park, Jiangsu 215123, P. R. China

## TARTALOMJEGYZÉK

1. BIZTONSÁGI UTASÍTÁSOK
2. AZ ALKATRÉSZEK LISTÁJA
3. MŰSZAKI ADATOK
4. RENDELLETÉS
5. HASZNÁLATI UTASÍTÁSOK
6. KARBANTARTÁS
7. TÁROLÁSA
8. HIBAELHÁRÍTÁS
9. KÖRNYEZETVÉDELEM
10. MEGFELELŐSÉGI NYILATKOZAT

## 1. BIZTONSÁGI UTASÍTÁSOK

### BIZTONSÁGOS TERMÉKHASZNÁLAT ÁLTALÁNOS FIGYELMEZTETÉSEK

 **FIGYELEM Olvasson el minden biztonsági figyelmeztetést és valamennyi utasítást.**

A figyelmeztetések és utasítások figyelmen kívül hatása áramütést, tüzet és/vagy súlyos sérülést eredményezhet.

**Őrizzen meg minden figyelmeztetést és utasítást, a jövőben szüksége lehet ezekre.**

A készüléket használhatják 8 év fölötti gyermekek és csökkent testi, érzékszervi vagy mentális képességű, illetve tapasztalatlan személyek felügyelet mellett, illetve ha elmagyarázták

**20V-os akkumulátoros nedves/  
száraz porszívó**

**HU**

nekik az eszköz biztonságos használat, és tisztában vannak a veszélyekkel. A gyermekek nem játszhatnak a készülékekkel. A készülék tisztítását és karbantartását a gyermekek felügyelet nélkül nem végezhetik.

-A készülék csak a hozzá mellékelt tápegységgel használható.

Karbantartás vagy tisztítás előtt csatlakoztassa le a gépet az áramforrásról (pl, vegye ki belőle az akkumulátort).

Töltéséhez csak a készülékhez kapott cserélhető tápegységet használja (WA3014 modell).

Az újratölthető elemeket feltöltés előtt ki kell venni a készülékből.

Figyeljen az akkun látható (+) és mínusz (-) polaritásra az akku előírt használata érdekében.

## **AZ AKKUMULÁTORRAL KAPCSOLATOS BIZTONSÁGI FIGYELMEZTETÉSEK**

- a)Az akkumulátort ne szedje szét, ne nyissa fel és ne vágja meg.**
- b)Ne zárja rövidre az akkumulátort. Az**

**akkumulátorokat ne tárolja olyan dobozban vagy fiókban, ahol rövidre zárhatják egymást, vagy valamilyen vezető anyag a rövidzárlatukat okozhatja.**

Az akkumulátorokat használaton kívül tartsa a fémtárgyaktól, például gemkapcsoktól, pénzérméktől, kulcsoktól, szögektől, csavaroktól vagy más kis fémtárgyaktól távol, mert ezek összekapcsolhatják a pólusokat. Az akkumulátor pólusainak rövidzárlata égés- és tűzveszélyes.

- c)Ne tegye ki hőnek vagy tűznek az akkumulátort. Ne tárolja közvetlen napfényben.**
- d)Az akkumulátort ne tegye ki ütésnek.**
- e)Ha az akkumulátor szivárog, vigyázzon, hogy a folyadék ne kerüljön a bőrre vagy szembe. Amennyiben a bőrre vagy szembe kerül, az érintett területet mossa le bő vízzel, és forduljon orvoshoz.**
- f)Vigyázzon, hogy az akkumulátor tiszta és száraz maradjon.**
- g)Ha az akkumulátor**

pólusaira szennyeződés kerül, azt egy tiszta, száraz ruhával törölje le.

- h) Az akkumulátort használat előtt fel kell tölteni. A töltést mindig az utasításoknak megfelelően, helyes eljárást használva végezze.
- i) Használaton kívül ne hagyja töltőn az akkumulátort.
- j) Hosszan tartó tárolást követően a maximális teljesítmény elérése érdekében szükséges lehet, hogy az akkumulátort többször feltöltse és lemerítse.
- k) Csak a Worx által javasolt töltővel töltsse fel. Kizárólag a készülékhez való használatra mellékelt töltőt használja.
- l) Ne használjon a készülékkel való használatra tervezettől eltérő akkumulátort.
- m) Az akkumulátor gyermekektől távol tartandó.
- n) Őrizze meg a termékhez mellékelt utasításokat, a későbbiekben szüksége lehet ezekre.
- o) Amikor a szerszámot nem

használja, vegye ki belőle az akkumulátort.

- p) Ártalmatlanításnál megfelelően járjon el.
- q) Ne helyezzen be különböző gyártóktól származó, illetve eltérő kapacitású, méretű vagy típusú akkukat a készülékbe.
- r) Tartsa távol az akkumulátort mikrohullámoktól és nagy nyomástól.

## SZIMBÓLUMOK

	A sérülésveszély csökkentése érdekében a felhasználónak el kell olvasnia az utasításokat
	Figyelmeztetés
	Az akkumulátor nem megfelelő leselejtezés esetén bekerülhet a víz körforgásba, ami veszélyes lehet az ökoszisztémára nézve. A hulladék akkumulátort ne dobja a kommunális hulladékba.
	Ne dobja tűzbe
	A leselejtezett elektromos készülékek nem dobhatók ki a háztartási hulladékkal. Ha van a közelben elektromos hulladék gyűjtő udvar, vigye oda a készülékét. Az újrahasonosítási lehetőségekről tájékozódjon a helyi hatóságoknál vagy a kereskedőnél.





Lítium-ion akkumulátor. A terméken található szimbólum arra utal, hogy minden akkumulátorcsomagot külön kell gyűjteni. Ezeket aztán újrahasznosítják vagy szétszerelik, hogy csökkentsék a környezetre gyakorolt hatását. Az akkumulátorcsomag veszélyes lehet a környezetre és az emberi egészségre nézve, mivel veszélyes anyagokat tartalmaz.

Vízkapacitás	3 L
Üzemidő (4.0Ah)	40 mins
A készülék súlya (Meztelen eszköz)	3 kg

\* X = 1-999, A-Z, M1-M9 csak különféle vásárlókra vonatkozik, ezek között a modellek között nincs biztonsági változás.

\*\* Terhelés nélküli feszültség. Az akkumulátor kezdő feszültsége maximum 20 volt. A névleges feszültség 18 volt.

## 2. AZ ALKATRÉSZEK LISTÁJA

1. TÖMLŐ KÚPOS FÚVÓKÁVAL

2. FÚVÓNÝLÁS

3. SZÍVÓCSŐBEMENET

4. FOGANTYÚ

5. AKKUMULÁTORFEDÉL

6. FEDÉL

7. TÖMLŐHOROG

8. TARTÁLYRÖGZÍTŐ

9. GYŰJTŐTARTÁLY

10. FŐKAPCSOLÓ

11. ECO GOMB

12. SZÉLES FÚVÓCSŐ

13. RÉSSZÍVÓ FÚVÓKA

14. VÁLLSZÍJ

A képeken látható tartozékok némelyike nem az alapsomag része.

## 3. MŰSZAKI ADATOK

	WX031	WX031.X*
Feszültség	20V  Max**	
Szívóerősség	16 Kpa	
Légfújás	1.1 m <sup>3</sup> /min	
Porgyűjtő térfogata	8 L	

Kategória	Típus	Mapacitás
20V Akku	WA3551	2.0 Ah
	WA3014	4.0 Ah
20V Akkumulátortöltő	WA3880	2.0 A

Javasoljuk, hogy kiegészítőket vásároljon az üzletből, ahol az eszközöket értékesítik. További részletek a kiegészítő csomagban találhatóak. Az áruház munkatársai segítséget és tanácsot adhatnak Önnek.

## 4. RENDELTETÉS

Ez a termék porszívóként és légfűvőként is használható. Az erős szívóerővel könnyedén felszedi a nedves és száraz szennyeződések.

## 5. HASZNÁLATI UTASÍTÁSOK



**MEGJEGYZÉS:** Mielőtt a szerszámot használná, olvassa el figyelmesen az utasításokat.

### ÖSSZESZERELÉS ÉS MŰKÖDÉS

MŰVELET	ÁBRA
<b>ÖSSZESZERELÉS</b>	
<b>Vegye ki az összes tartozékot</b> A tartály mindkét oldalán lévő rögzítők kiakasztásával nyissa ki a fedelet, és vegye ki az összes tartozékot.	Lásd A1, A2 ábra
<b>Tömlőhorog szerelvény</b> Szerelje fel a tömlőhorogot a fedélre, felfelé fordítva.	Lásd B ábra
Összeszerelése Vállszíj	Lásd C ábra

# 20V-os akkumulátoros nedves/ száraz porszívó

HU

### Funkció kiválasztása

Ezen a gépen a szívónyílás (1. pozíció) és a fűvónyílás (2. pozíció) külön van. Csatlakoztassa a tömlőt a megfelelő csatlakozóhoz a végzett tevékenységtől függően.

### Hogyan működtethető porszívóként

Csatlakoztassa a tömlőt a szívónyílásba (1. pozíció).

### Fűvóka szerelvény

Porszívóként való használat esetén a különböző munkai igényektől függően választhat széles fűvókát és rész-fűvókát.

### Hogyan működtethető légfűvóként

Csatlakoztassa a tömlőt a fűvónyílásba (2. pozíció).

Akku töltöttség állapot ellenőrzés

**MEGJEGYZÉS:** A F1 ábra csak az akku feltöltöttségi szintjét is jelző akkucsomagra vonatkozik.

Az akkumulátor feltöltése

Az Akkumulátor Behelyezése

### MŰKÖDÉS

#### A gép bekapcsolása

A működés megkezdéséhez nyomja meg a be-/kikapcsoló gombot.

#### Teljesítmény kiválasztása

A kapcsoló első megnyomásakor a gép elindul és nagy sebességgel dolgozik. Alacsony sebességhez nyomja meg az ECO gombot. Nyomja meg újra, a takarítógép nagy sebességre kapcsol. A leállításhoz nyomja meg újra a be-/kikapcsoló gombot.

**MEGJEGYZÉS:** Nagy sebességgel történő munkavégzéskor a lámpa nem világít. ECO üzemmódban történő munkavégzéskor a lámpa zöld színnel világít.

 **FIGYELEM:** VIGYÁZZON, HOGY A LEVEGŐBEMENETET SEMMI NE ZÁRJA EL, ELLENKEZŐ ESETBEN A MOTOR TÚLHEVÜLHET, ÉS A KÉSZÜLÉK KÁROSODHAT.

### Használat porszívóként

#### Száraz porszívózás

Csak olyan méretű tárgyakat porszívózzon, amelyek átférnek a tömlőn vagy a tartozékon. Porszívózás közben ügyeljen arra, hogy szűrő a helyén maradjon. A nedves/száraz porszívó teljesítménye teli gyűjtőtartály esetén csökken. A gyűjtőtartály kiürítéskor ellenőrizze, hogy a száraz porszívózásra használt szűrő nem szorul-e tisztításra.

#### Figyelem!

1. Ne szippantson be éles tárgyakat, például szökeket a porszívóba.
2. Ne szippantson be magas hőmérsékletű tárgyakat, például szénpernyét. Kérjük, előbb hagyja kihűlni.
3. Rendszerezsen tisztítsa meg a HEPA-szűrőt.

#### Nedves porszívózás

Ez a gép dupla szondás érzékelővel van felszerelve, amely úgy van kialakítva, hogy kikapcsolja a szívást, amikor a gyűjtőtartály eléri a teljes nedves kapacitást. Ha a gyűjtőtartály megtelt, ürítse ki a gyűjtőtartályt a Karbantartás című fejezetben leírtak szerint.

#### Figyelem!

1. Helyezze a gépet vízszintes talajra.

#### Használat légfűvóként

A légfűvó funkció működésbe hozásához nyissa ki a 2. pozícióban lévő gumifedelelet, majd a befejezés után tegye vissza az eredeti helyére.



**FIGYELEM!** Soha ne irányítsa a fűvókát a közelben tartózkodó személyekre.

## 6. KARBANTARTÁS

**Bármilyen állítás, javítás vagy karbantartási művelet előtt vegye ki a szerszámból az akkumulátort.**

**A gyűjtőtartály kiürítése (Lásd J1., J2., J3. ábra)**

#### Száraz hulladék:

Vegye ki az akkumulátort. Oldja ki a rögzítőket, és vegye le a fedelet. Ellenőrizze a szűrőt, enyhén rázza le róla a port vagy szennyeződést, vagy szükség szerint cserélje ki. Ürítse ki a gyűjtőtartályt; szükség esetén mossa ki. A fedél visszahelyezése előtt ellenőrizze, hogy minden darab teljesen száraz legyen. Szerelje vissza a fedelet, és zárja le biztonságosan.

**Folyékony hulladék:**

Lásd D1,  
D2 ábra

Lásd E  
ábra

Lásd F1  
ábra

Lásd F2  
ábra

Lásd F3  
ábra

Lásd G1,  
G2 ábra

Lásd H1,  
H2 ábra

Lásd I ábra

Vegye ki az akkumulátort. Oldja ki a rögzítőket, és vegye le a fedelet. Ürítse ki a gyűjtőtartályt; szükség esetén mossa ki. A fedél visszahelyezése előtt ellenőrizze, hogy minden darab teljesen száraz legyen. Szerelje vissza a fedelet, és zárja le biztonságosan.

**FIGYELEM!** Ne használja a porszívót a szűrő felszerelése nélkül. Ha a szívóerő csökkent, ürítse ki a tartályból a törmelékét, vagy tisztítsa meg a szűrőt.

#### Szűrő tisztítása (Lásd a K. ábrát)

Vegye ki az akkumulátort. Oldja ki a két rögzítőt, és vegye le a fedelet.

**Tisztítás/cseréje esetén:** Vegye ki a száraz üzemmódra tervezett szűrőt úgy, hogy eltávolítja a tartályfedél tetején lévő csavarokat. Enyhén rázza le a port vagy szennyeződést a szűrőről, vagy szükség szerint cserélje ki. Szerelje vissza a szűrőt úgy, hogy visszahelyezi a fedélre, és visszarakja a csavarokat.

**MEGJEGYZÉS:** Ellenőrizze, hogy a szűrő megfelelően illeszkedik-e a helyére.

**FIGYELEM!** Soha ne mossa a szűrőt mosógépben.  
**MEGJEGYZÉS:** Az optimális szívóerő és teljesítmény biztosítása érdekében rendszeresen tisztítsa a szűrőt.

## 7. TÁROLÁSA

### Tárolja a tömlőt és a fúvókákat az L1., L2., L3. ábrán látható módon.

Tisztítson le minden idegen anyagot a nedves/száraz porszívóról. Tisztítsa meg a gyűjtőtartály külsejét enyhén szappanos meleg vízzel. ürítse ki és tisztítsa meg a gyűjtőtartályt, a hajlékony tömlőt, a fúvókákat és a tartozékokat enyhén szappanos meleg vízzel, majd tárolás előtt hagyja teljesen megszáradni. A gyűjtőtartályt szükség szerint és hosszabb tárolás előtt fertőtleníteni kell. Tárolja beltéri, száraz és gyermekektől elzárt helyen. Tartsa távol a maró hatású anyagoktól, például kerti vegyszerektől és jégtelenítő sótól.

### AKKUMULÁTOROS SZERSZÁMOKHOZ:

A szerszámot és az akkumulátort csak 0-45°C közötti hőmérsékletű tartományban szabad használni és tárolni.

Az akkumulátor újratöltéséhez ajánlott hőmérsékletű tartomány 0-40°C között található.

## 8. HIBAELHÁRÍTÁS

Probléma	Okok	Megoldások
A porszívó nem kapcsol be	Az akkumulátor nincs benne	Helyezze be az akkumulátort
	Az akkumulátor töltöttségi szintje alacsony	Töltse fel az akkumulátort
	A szűrő eltömődött	Tisztítsa meg vagy cserélje ki a szűrőt
	A tartályfedél nincs jól rögzítve	Rögzítse a tartály fedelét
	A tömlő eldugult	Szüntesse meg az elzáródást

## 9. KÖRNYEZETVÉDELLEM



A leselejtezett elektromos készülékek nem dobhatók ki a háztartási hulladékkal. Ha van a közelben elektromos hulladék gyűjtő udvar, vigye oda a készüléket. Az újrahasznosítási lehetőségekről tájékozódjon a helyi hatóságoknál vagy a kereskedőnél.

## 10. MEGFELELŐSÉGI NYILATKOZAT

A gyártó,  
Positec Germany GmbH  
Postfach 32 02 16, 50796 Cologne, Germany

A Positec nevében kijelenti, hogy a termék  
Leírás **Akkumulátoros porszívó**  
Típus **WX031 WX031.X (031-a készülék jelölése, akkumulátoros porszívót jelöl)**  
Rendeltetés **Háztartási célú tisztításra és hasonló célra**

Megfelel a következő irányelveknek:  
**2014/35/EU,**  
**2014/30/EU,**  
**2011/65/EU & (EU)2015/863**

Az alábbi normáknak,  
**EN 60335-1,**  
**EN 60335-2-2,**  
**EN 62233,**  
**EN 55014-1,**  
**EN 55014-2**



2021/05/25  
Allen Ding  
Helyettes főmérnök, Tesztelés és minősítés  
Positec Technology (China) Co., Ltd  
18, Dongwang Road, Suzhou Industrial  
Park, Jiangsu 215123, P. R. China

## CUPRINS

1. INSTRUȚIUNI DE SIGURANȚĂ
2. LISTĂ DE COMPONENTE
3. DATE TEHNICE
4. UTILIZARE CONFORM DESTINAȚIEI
5. INSTRUȚIUNI DE EXPLOATARE
6. ÎNȚREȚINERE
7. DEPOZITAREA
8. DEPANAREA
9. PROTECȚIA MEDIULUI
10. DECLARAȚIE DE CONFORMITATE

## 1. INSTRUȚIUNI DE SIGURANȚĂ SECURITATEA PRODUSULUI AVERTISMENTE GENERALE DE SIGURANȚĂ

 **AVERTISMENT Citiți toate avertismentele de siguranță și toate instrucțiunile.** În caz de nerespectare a avertismentelor și instrucțiunilor, există riscul electrocutării, izbucnirii incendiilor și/sau al accidentării grave.

**Păstrați toate avertismentele și instrucțiunile pentru consultări ulterioare.** Acest echipament poate fi utilizat de copiii cu vârsta minimă de 8 ani sau de persoanele cu capacități fizice, senzoriale sau mentale reduse sau lipsite de experiență și cunoștințe numai dacă acestea

au fost supravegheate sau instruite cu privire la utilizarea aparatului în mod sigur și înțeleg pericolele implicate. Copiii nu au voie să se joace cu echipamentul. Procedura de curățare și procedura de întreținere efectuată de către utilizator nu vor fi efectuate de copii fără supraveghere.

-Acest aparat trebuie să fie utilizat doar cu unitatea de alimentare furnizată împreună cu aparatul.

Oprii alimentarea electrică a mașinii (de ex.: scoateți acumulatorul din mașină) înainte de a efectua vreo operațiune de întreținere sau curățare a mașinii.

Utilizați numai unitatea de alimentare detașabilă (model: WA3014) care vine cu dispozitivul.

Bateriile reîncărcabile trebuie scoase din aparat înainte de a fi încărcate.

Țineți cont de polaritatea (+) și (-) indicate pe acumulator pentru a asigura o utilizare corectă a acestuia.

## **AVERTISMENTE PRIVIND SIGURANȚA PENTRU ACUMULATOR**

**a)Nu demontați, deschideți**

**sau rupeți celulele sau  
acumulatorul.**

**b)Nu scurtcircuitați un  
acumulator. Nu depozitați  
acumuloarele la  
întâmplare într-o cutie  
sau într-un sertar unde  
s-ar putea scurtcircuita  
între ele sau prin  
materiale conductoare.**

Când acumulatorul nu este utilizat, țineți-l la distanță de alte obiecte metalice, precum agrafele de birou, monede, chei, cuie, șuruburi sau alte obiecte metalice mici, care pot crea contact între cele două borne.

Scurtcircuitarea bornelor acumulatorului poate cauza arsuri sau incendii.

**c)Nu expuneți acumulatorul  
la căldură sau foc. Evitați  
depozitarea în lumina  
directă a soarelui.**

**d)Nu supuneți acumulatorul  
la șocuri mecanice.**

**e)În cazul scurgerii  
acumulatorului, aveți  
grijă ca lichidul să nu intre  
în contact cu pielea sau  
ochii. În cazul contactului,  
spălați zona afectată cu  
apă din belșug și solicitați  
asistență medicală.**

**f)Mențineți acumulatorul  
curat și uscat.**

**g)Ștergeți bornele acumulatorului cu o cârpă curată și uscată dacă se murdăresc.**

**h)Acumulatorul trebuie încărcat înainte de utilizare. Consultați întotdeauna aceste instrucțiuni și utilizați procedura de încărcare corectă.**

**i) Nu lăsați acumulatorul la încărcat dacă nu îl utilizați.**

**j) După perioade extinse de depozitare, poate fi necesară încărcarea și descărcarea**

**acumulatorului de mai multe ori pentru a obține performanțe maxime.**

**k)Reîncărcați folosind doar încărcătorul specificat de Worx. Nu utilizați niciun alt încărcător în afară de cel conceput specific pentru utilizarea cu acest echipament.**

**l) Nu utilizați acumulatoare care nu sunt concepute pentru utilizarea cu acest echipament.**

**m)Nu lăsați acumulatorul la îndemâna copiilor.**

**n)Păstrați documentația originală a produsului pentru consultări**

**ulterioare.**

**o)Scoateți acumulatorul din echipament dacă nu îl utilizați.**

**p)Depuneți acumulatorul la deșeuri în mod corespunzător.**

**q)Nu introduceți în aparat acumulatoare care provin de la producători diferiți sau cu capacități, dimensiuni sau tipuri diferite.**

**r)Țineți acumulatorul departe de microunde și presiune ridicată.**

## SIMBOLURI

	Pentru a reduce riscul de accidentări, utilizatorul trebuie să citească manualul de instrucțiuni
	Avertisment
	Bateriile pot intra în circuitul apei, dacă sunt lichidate incorect, fapt ce poate fi periculos pentru ecosistem. Nu lichidați deșeurile de baterii la fel ca deșeuri comunale nesortate.
	Nu ardeți
	Produsele electrice nu trebuie depuse la deșeuri împreună cu gunoiul menajer. Vă rugăm să depuneți produsele electrice la unitățile de reciclare existente. Consultați-vă cu autoritățile locale sau cu distribuitorul pentru sfaturi privind reciclarea.



Baterie Li-Ion. Acest produs a fost marcat cu simbolul referitor la 'colectarea separată' a tuturor blocurilor de baterii și a carcăsei de baterie. Acestea vor fi apoi reciclate sau demontate pentru a se reduce impactul asupra mediului. Blocurile de baterii pot fi periculoase pentru mediu și sănătatea umană pentru că ele conțin substanțe periculoase.

## 2. LISTĂ DE COMPONENTE

1. FURTUN CU DUZĂ PLATĂ

2. IEȘIRE SUFLANTĂ

3. INTRARE ASPIRARE

4. MÂNER

5. CAPAC ACUMULATOR

6. CAPAC

7. CÂRLIG FURTUN

8. MECANISM DE ÎNCHIDERE REZERVOR

9. RECIPIENT DE COLECTARE

10. COMUTATOR DE PORNIRE/OPRIRE

11. BUTON ECO

12. DUZĂ LATĂ

13. DUZĂ PENTRU SPAȚII ÎNGUSTE

14. CUREA DE UMĂR

S-ar putea ca unele din accesoriile menționate să nu fie incluse în livrarea dată.

## 3. DATE TEHNICE

	WX031	WX031.X*
Tensiune nominală	20V $\approx$ Max.**	
Aspirare	16 Kpa	
Debit de aer	1.1 m <sup>3</sup> /min	
Capacitate recipient de colectare praf.	8 L	
Capacitate rezervor de apă	3 L	

Durata de funcționare (4.0Ah)	40 mins
Greutate ma <sup>o</sup> ină (Instrument scump)	3 kg

\* X = 1-999, A-Z, M1-M9 sunt destinate doar clienților diferiți, nu există modificări legate de siguranță între aceste modele.

\*\* Tensiune măsurată în gol. Tensiunea inițială a bateriei atinge maximum 20 volți. Tensiunea nominală este de 18 volți.

Categorie	Tip	Capacitate
20V Acumulator	WA3551	2.0 Ah
	WA3014	4.0 Ah
20V Încărcător	WA3880	2.0 A

Vă recomandăm să achiziționați accesoriile din magazinul în care sunt vândute instrumentele. Consultați pachetul accesoriu pentru mai multe detalii. Personalul magazinului vă poate ajuta și consilia.

## 4. UTILIZARE CONFORM DESTINAȚIEI

Acest aparat poate fi utilizat atât ca aspirator, cât și ca suflantă. Având putere mare de aspirare, acesta poate colecta cu ușurință resturi umede și uscate.

## 5. INSTRUCȚIUNI DE EXPLOATARE



**NOTĂ:** Înainte de utilizarea sculei, citiți manualul de instrucțiuni cu atenție.

### ASAMBLARE ȘI OPERARE

AȚIUNE	FIGURA
<b>ASAMBLARE</b>	
<b>Scoateți toate accesoriile</b> Desfaceți mecanismele de închidere a rezervorului de pe fiecare parte pentru a deschide capacul și scoateți toate accesoriile.	Consultați Fig. A1, A2
<b>Ansamblul cârligului pentru furtun</b> Montați cârligul pentru furtun pe capac, orientat în sus.	Consultați Fig. B
Asamblarea curelei de umăr	Consultați Fig. C

Aspirator portabil cu aspirare umedă/  
uscată de 20 V

RO

### Selectarea funcției

Acest aparat are intrarea de aspirare (Pozitia 1) și ieșirea suflantei (Pozitia 2) separate. Conectați furtunul la orificiul corespunzător în funcție de activitatea dvs.

### Funcționare ca aspirator

Introduceți furtunul în intrarea de aspirare (Pozitia 1).

### Asamblarea duzelor

Când utilizați aparatul ca aspirator, puteți alege duza lată și duza pentru spații înguste în funcție de nevoile diferite de lucru.

### Funcționare ca suflantă

Introduceți furtunul în ieșirea suflantei (Pozitia 2).

Verificarea stării de încărcare a acumulatorului

**NOTĂ:** Fig. F1 se referă numai la acel pachet de acumulator care are și indicator luminos al nivelului de încărcare.

Încărcarea acumulatorului

Pentru A Monta Acumulatorul

### OPERAȚIUNE

#### Pornirea aparatului

Apăsăți comutatorul de pornire-oprire pentru a începe funcționarea.

#### Selectarea puterii

Când apăsați comutatorul pentru prima dată, aparatul pornește și funcționează la viteză mare. Apăsăți butonul ECO pentru o viteză mică. Dacă îl apăsați din nou, aspiratorul va trece la o viteză mare. Pentru a opri, apăsați din nou comutatorul de pornire-oprire. **NOTĂ:** Când lucrați la viteză mare, ledul nu este pornit. Când lucrați în modul ECO, ledul luminează verde.

 **ATENȚIE:** VĂ RUGĂM SĂ MENȚINEȚI LIBER LOCUL DE INTRARE A AERULUI, ÎN CAZ CONTRAR MOTORUL SE VA SUPRAÎNCĂLZI ȘI APARATUL SE POATE DEFECTA.

Consultați  
Fig. D1, D2

Consultați  
Fig. E

Consultați  
Fig. F1

Consultați  
Fig. F2

Consultați  
Fig. F3

Consultați  
Fig. G1, G2

### Utilizarea ca aspirator

#### Aspirare uscată

Aspirați numai obiectele suficient de mici pentru a încăpea prin furtun sau accesoriu. În timp ce aspirați, asigurați-vă că filtrul rămâne fixat. Performanța aspiratorului cu aspirare umedă/uscată va scădea în cazul unui recipient de colectare plin. Când goliți recipientul de colectare, verificați dacă filtrul trebuie curățat.

#### Atenție:

1. Nu aspirați obiecte ascuțite, precum cuie.
2. Nu aspirați obiecte cu temperatură ridicată, cum ar fi cenușa de cărbune. Lăsați-o să se răcească mai întâi.
3. Curățați periodic filtrul HEPA.

#### Aspirarea umedă

Acest aparat este prevăzut cu detector cu senzor dublu, conceput pentru a opri aspirarea atunci când recipientul de colectare atinge capacitatea umedă maximă. Când recipientul de colectare este plin, goliți-l așa cum se arată în întreținere.

#### Atenție:

1. Puneți aparatul pe o suprafață plană.

#### Utilizarea ca suflantă

Puneți capacul de cauciuc în poziția 2 pentru a începe utilizarea funcției de suflare cu aer și puneți-l la loc după ce ați terminat.



**AVERTISMENT:** Nu îndreptați niciodată duza spre persoanele din apropiere.

Consultați  
Fig. H1, H2

Consultați  
Fig. I

## 6. ÎNTREȚINERE

**Scoateți acumulatorul din unealtă înainte de a efectua orice ajustări, operațiuni de service sau întreținere.**

**Golirea recipientului de colectare (Consultați Fig. J1, J2, J3)**

#### Deșeurile uscate:

Scoateți acumulatorul. Desfaceți mecanismele de închidere și îndepărtați capacul. Verificați filtrul, scuturați-l ușor de orice urmă de praf sau murdărie sau înlocuiți-l dacă este necesar. Goliți recipientul de colectare; spălați-l dacă este necesar. Înainte de a pune la loc capacul, asigurați-vă că toate piesele sunt complet uscate. Refixați capacul și blocați-l în siguranță.

#### Deșeurile lichide:



Scoateți acumulatorul. Desfaceți mecanismele de închidere și îndepărtați capacul. Goliți recipientul de colectare; spălați-l dacă este necesar. Înainte de a pune la loc capacul, asigurați-vă că toate piesele sunt complet uscate. Refixați capacul și blocați-l în siguranță.

**AVERTISMENT:** Nu utilizați aspiratorul pentru deșeuri uscate fără a instala filtrul. Dacă puterea de aspirare a scăzut, goliți rezervorul de reziduuri sau curățați filtrul.

#### Curățarea filtrului (Consultați Fig. K)

Scoateți acumulatorul. Desfaceți cele două mecanisme de blocare și îndepărtați capacul.

**Pentru curățare/inlocuire:** Îndepărtați filtrul pentru utilizare uscată îndepărtând șuruburile de pe partea superioară a capacului rezervorului. Scuturați ușor filtrul de orice urmă de praf sau murdărie sau înlocuiți-l dacă este necesar. Remontați filtrul aliniindu-l înapoi pe capac și înlocuind șuruburile.

**NOTĂ:** Asigurați-vă că filtrul este amplasat corespunzător.

**AVERTISMENT:** Nu spălați niciodată filtrul în mașina de spălat rufe.

**NOTĂ:** Curățați periodic filtrul pentru a asigura aspirarea și performanța optime.

## 7. DEPOZITAREA

#### Depozitați furtunul și duzele așa cum se indică în Fig. L1, L2, L3.

Curățați toate materiile străine de pe aspiratorul cu aspirare umedă/uscată. Curățați exteriorul recipientului de colectare cu apă caldă și săpun delicat. Goliți și curățați recipientul de colectare, furtunul flexibil, duzele și accesoriile cu apă caldă și săpun delicat și lăsați să se usuce complet înainte de depozitare. Recipientul de colectare trebuie să fie dezinfectat în funcție de necesități și înaintea unei perioade îndelungate de depozitare. Depozitați în interior într-un loc uscat și care nu este accesibil copiilor. A se păstra departe de agenții corozivi, precum substanțele chimice pentru grădinarit și sărurile de degivrare.

#### CONSIDERAȚII PRIVIND UNELTELE ALIMENTATE CU ACUMULATOR:

Plaja temperaturii ambientale în care se poate utiliza și stoca unealta electrică și acumulatorul, este cuprinsă între 0-45°C.

Plaja temperaturii ambientale în care se poate utiliza sistemul de reîncărcare și se poate reîncărca acumulatorul, este cuprinsă între 0-40°C.

## 8. DEPANAREA

Problemă	Cauze	Soluții
Aspiratorul nu pornește	Fără acumulator	Montați acumulatorul
	Acumulatorul este descărcat	Încărcați acumulatorul
	Filtru blocat	Curățați sau înlocuiți filtrul
	Capacul rezervorului nu este bine fixat	Fixați capacul rezervorului
	Furtun blocat	Curățați blocajul

## 9. PROTECȚIA MEDIULUI



Produsele electrice nu trebuie depuse la deșeuri împreună cu gunoiul menajer. Vă rugăm să depuneți produsele electrice la unitățile de reciclare existente. Consultați-vă cu autoritățile locale sau cu distribuitorul pentru sfaturi privind reciclarea.

## 10. DECLARAȚIE DE CONFORMITATE

Subsemnații,  
Positec Germany GmbH  
Postfach 32 02 16, 50796 Cologne, Germany

În numele Positec declarăm că produsul  
Descriere **Aspirator pe baterii**  
Tip **WX031 WX031.X (031-denumirea aparatului, reprezentantul aspiratorului pe baterii)**  
Funcție **Pentru curățare casnică și scopuri similare**

Respectă următoarele Directive,  
**2014/35/EU,**  
**2014/30/EU,**  
**2011/65/EU&(EU)2015/863**

Se conformează standardelor,  
**EN 60335-1,**  
**EN 60335-2-2,**  
**EN 62233,**  
**EN 55014-1,**  
**EN 55014-2**

90 

2021/05/25  
Allen Ding  
Adjunct Inginer șef, Testare și certificare  
Positec Technology (China) Co., Ltd  
18, Dongwang Road, Suzhou Industrial  
Park, Jiangsu 215123, P. R. China



## OBSAH

1. BEZPEČNOSTNÍ POKYNY
2. SEZNAM SOUČÁSTEK
3. TECHNICKÉ ÚDAJE
4. ÚČEL POUŽITÍ
5. NÁVOD K POUŽITÍ
6. ÚDRŽBA
7. SKLADOVÁNÍ
8. ODSTRANĚNÍ ZÁVAD
9. OCHRANA ŽIVOTNÍHO PROSTŘEDÍ
10. PROHLÁŠENÍ O SHODĚ

### 1. BEZPEČNOSTNÍ POKYNY BEZPEČNOST VÝROBKU VŠEOBECNÉ BEZPEČNOSTNÍ POKYNY

**VAROVÁNÍ** Přečtěte si **!** všechna bezpečnostní varování a všechny pokyny. Nebudete-li dodržovat uvedená varování a pokyny, může dojít k úrazu elektrickým proudem, požáru nebo vážným zraněním.

### Uschovejte všechna varování a pokyny pro budoucí odkazy.

Toto zařízení nesmí být používáno nezletilými osobami do 8 let a osobami se sníženými fyzickými, smyslovými či duševními schopnostmi, nebo osobami s nedostatkem zkušeností a znalostí, pokud nejsou tyto osoby pod dozorem, nebo pokud nebyly seznámeny

s instrukcemi týkajícími se bezpečného použití zařízení a jsou si vědomy příslušných rizik spojených s jeho použitím. Zařízení není určeno dětem ke hraní. Čištění a uživatelská údržba nesmí být prováděna dětmi bez dozoru.  
- Přístroj smí být používán pouze s napájecím zdrojem dodávaným v balení.

Před prováděním údržby nebo čištění zařízení odpojte od napájení (například vyjmutím akumulátoru ze stroje). Používejte pouze vyjímatelný napájecí zdroj (model: WA3014) dodávaný se zařízením.

Před nabíjením je třeba ze zařízení vyjmout dobíjecí baterie.

Dodržujte polaritu vložených baterií plus (+) a mínus (-) a zajistěte používání baterií správným způsobem.

## **BEZPEČNOSTNÍ VAROVÁNÍ TÝKAJÍCÍ SE BATERIÍ**

- a) Nepokoušejte se demontovat, rozebírat nebo rozřezávat baterie nebo její články.**
- b) Neprovádějte zkratování baterie. Neukládejte baterie nahodile v**

**krabicích nebo v zásuvkách, kde by mohlo dojít k jejich vzájemnému zkratování nebo k zkratování způsobenému jinými předměty.** Není-li

baterie používána, udržujte ji v bezpečné vzdálenosti od sponek na papíry, mincí, klíčů, hřebíků, šroubů nebo jiných malých kovových předmětů, které mohou způsobit propojení kontaktů baterie. Zkratování kontaktů baterie může způsobit popáleniny nebo požár.

- c) Nevystavujte baterii působení horka nebo ohně. Vyvarujte se skladování baterií na otevřeném slunci.**
- d) Nevystavujte baterii mechanickým rázům.**
- e) Dojde-li k úniku kapaliny z baterie, zabraňte tomu, aby se tato kapalina dostala do kontaktu s pokožkou nebo aby zasáhla oči. Dojde-li k takovému kontaktu, zasažené místo omyjte značným množstvím vody a vyhledejte lékařské ošetření.**
- f) Udržujte baterie čisté a suché.**
- g) Jsou-li svorky baterie**

znečištěny, otřete je čistým a suchým hadříkem.

**h) Baterie musí být před použitím nabita. Vždy postupujte podle uvedených pokynů a používejte správný postup nabíjení.**

**i) Nenechávejte baterii nabíjet, nebude-li baterie použita.**

**j) Po dlouhodobém uložení budete možná muset provést několik cyklů nabíjení a vybíjení, aby baterie dosáhla svého maximálního výkonu.**

**k) Provádějte nabíjení pouze v nabíječce, která je specifikovaná společností Worx. Nepoužívejte jinou nabíječku, než je nabíječka speciálně dodaná pro použití s tímto zařízením.**

**l) Nepoužívejte žádnou baterii, která není určena pro použití s tímto zařízením.**

**m) Ukládejte baterie mimo dosah dětí.**

**n) Uchovejte originální dokumentaci k tomuto výrobku pro budoucí odkazy.**







**o) Není-li zařízení používáno, vyjměte z něj baterii.**

**p) Provádějte řádnou likvidaci baterie.**

**q) V zařízení nekombinujte bateriové články různého data výroby, kapacity, velikosti nebo typu.**

**r) Baterii uchovávejte dál od mikrovlnných trub a vysokého tlaku.**

## SYMBOLY

	Pro omezení rizika zranění si pečlivě přečtěte návod k obsluze.
	Výstraha
	Akumulátory se mohou při nesprávném způsobu likvidace dostat do systému koloběhu vody, což může ohrozit vlastní ekosystém. Dosloužilé akumulátory nelikvidujte jako netříděný komunální odpad.
	Nevystavujte ohni
	Vysloužilé elektrické přístroje nevyhazujte společně s domovním odpadem. Nářadí recyklujte ve sběrnách k tomu účelu zřízených. O možnostech recyklace se informujte na místních úřadech nebo u prodejce.
	Akumulátor Li-Ion. Tento výrobek byl označen symbolem „tříděný odpad“ pro všechny jednotlivé a složené akumulátory. Proto musí být s ohledem dopadu na životní prostředí po dosloužení recyklován nebo demontován. Akumulátory obsahují nebezpečné látky, proto mohou být nebezpečné pro životní prostředí a lidské zdraví.

## 2. SEZNAM SOUČÁSTEK

1. HADICE SE ZÚŽENOU HUBICÍ

2. OTVOR FUKARU

3. SACÍ OTVOR

4. MADLO

5. KRYT BATERIE

6. VÍKO

7. HÁK NA HADICI

8. ZÁPADKA NÁDRŽE

9. SBĚRNÁ NÁDOBA

10. HLAVNÍ VYPÍNAČ

11. TLAČÍTKO ECO

12. ŠIROKÁ HUBICE

13. ŠTĚRBINOVÁ HUBICE

14. RAMENNÍ POPRUH

Některé části příslušenství uvedené na obrázcích nebo v textech nejsou součástí dodávky.

## 3. TECHNICKÉ ÚDAJE

	WX031	WX031.X*
Jmenovité napájecí napětí	20V  Max**	
Sání	16 Kpa	
Proud vzduchu	1.1 m <sup>3</sup> /min	
Objem nádoby na smetí.	8 L	
Objem vody	3 L	
Doba chodu (4.0Ah)	40 mins	
Hmotnost zařízení (Holé nářadí)	3 kg	

\* X = 1-999, A-Z, M1-M9 jsou pouze pro různé zákazníky, mezi těmito modely neexistují žádné změny související s bezpečností.

\*\* Napětí měřené bez zátěže. Počáteční napětí baterie dosáhne maximálně 20voltů. Jmenovité napětí je 18 voltů.

Kategorie	Typ	Kapacita
20V Baterie	WA3551	2.0 Ah
	WA3014	4.0 Ah
20V Nabíječka	WA3880	2.0 A

Doporučujeme zakoupit příslušenství z obchodu, kde se narádí prodává. Další podrobnosti najdete v balíčku příslušenství. Zaměstnanci obchodu vám mohou pomoci a poradit.

## 4. ÚČEL POUŽITÍ

Tento stroj může být použit jako vysavač, tak i fukar. Díky silnému sacímu výkonu může snadno sbírat mokré a suché smetě.

## 5. NÁVOD K POUŽITÍ



**POZNÁMKA:** Před tím než začnete narádí používat, přečtěte si pečlivě manuál.

### SESTAVENÍ A POUŽÍVÁNÍ

POSTUP	OBR.
<b>SESTAVENÍ</b>	
<b>Vyndejte veškeré příslušenství</b> Odjistěte západky nádrže a každé straně víka a vyndejte veškeré příslušenství.	Viz obr. A1, A2
<b>Sestavení háku na hadici</b> Hák na hadici nainstalujte na víko, čelem nahoru.	Viz obr. B
Sestavení ramenního popruhu	Viz obr. C
<b>Výběr funkce</b> Tento stroj má samostatný sací otvor (poloha 1) a otvor fukaru (poloha 2). Hadici připojte ke správnému otvoru podle typu vaší práce.	
<b>Funkce vysavače</b> Hadici vložte do sacího otvoru (poloha 1).	
<b>Sestava hubice</b> Při použití funkce vysavače si můžete vybrat širokou hubici a štěrbinovou hubici v závislosti na požadavcích různého použití.	Viz obr. D1, D2
<b>Funkce fukaru</b> Hadici vložte do otvoru fukaru (poloha 2).	Viz obr. E

# 20V aku vysavač na mokré/suché vysávání

CZ

Kontrola stavu nabití baterie <b>POZNÁMKA:</b> Obr F1 platí pouze pro akumulátor s indikátorem stavu nabití.	Viz obr. F1
Nabíjení baterie	Viz obr. F2
Vložení baterie	Viz obr. F3

## OBSLUHU

### Zapnutí stroje

Pro zahájení provozu stiskněte hlavní vypínač.

### Výběr výkonu

Když spínač stisknete poprvé, tak se stroj spustí a začne pracovat ve vysokých otáčkách. Nižších otáček docílíte stisknutím tlačítka ECO Stiskněte jej znovu a stroj se přepne na vyšší otáčky. Pro vypnutí znovu stiskněte hlavní vypínač.

**POZNÁMKA:** Při práci ve vysokých otáčkách nebude svítit světlo. Při práci v režimu ECO bude svítit zelené světlo.

 **VAROVÁNÍ:** SACÍ OTVOR UDRŽUJTE Z DOSAHU PŘEKÁŽEK, JINAK MŮŽE DOJÍT K PŘEHŘÁTÍ MOTORU A POŠKOZENÍ VYSAVAČE.

Viz obr. G1, G2

### Použití funkce vysavače

#### Suché vysávání

Vysávejte pouze malé předměty, dostatečně malé na to, aby prošly hadicí nebo násadou. Při vysávání dejte pozor, aby filtr zůstal na svém místě. Výkon mokrého/suchého vysávání se sníží, až bude sběrná nádoba plná. Při vyprázdňování sběrné nádoby se podívejte, zda uvidíte, jestli filtr potřebuje vyčistit.

#### Pozor:

1. Vysavačem nevysávejte ostré předměty, jako jsou hřebíky.
2. Nevysávejte předměty, které mají vysokou teplotu, jako je uhelný popel. Nechte jej nejdříve vychladnout, prosím.
3. HEPA filtr čistěte pravidelně.

#### Mokrý vysávání

Tento stroj je vybaven detektorem s dvojitou sondou, který byl navržen k tomu, aby vypnul sání, až sběrná nádoba dosáhne svého plného mokrého objemu. Až bude sběrná nádoba plná, tak ji vyprázdněte, jak je zobrazeno v části údržba.

#### Pozor:

1. Stroj položte na rovnou podlahu.

Viz obr. H1, H2

### Použití fukaru

Otevřete gumový kryt v poloze 2, abyste zahájili použití funkce foukání a dejte ji zpět na své původní místo, až skončíte.

Viz obr. I



**UPOZORNĚNÍ:** Hubicí nikdy nemiňte na nikoho poblíž.

## 6. ÚDRŽBA

**Před prováděním nastavení, servisních prací nebo údržbě vyjměte z náradí baterii.**

### Vyprázdňení sběrné nádoby (Viz obr. J1, J2, J3) Suchý odpad:

Vyjměte sadu baterií. Odjistěte západky a sejměte víko. Zkontrolujte filtr, lehce z něj vytřepejte jakýkoli prach nebo nečistotu nebo filtr vyměňte dle potřeby. Vyprázdňete sběrnou nádobu, vypláchněte ji, bude-li třeba. Předtím než nasadíte víko, se ujistěte, že všechny součásti jsou úplně suché. Víko znovu nasad'te a bezpečně jej zajistěte.

### Tekutý odpad:

Vyjměte sadu baterií. Odjistěte západky a sejměte víko. Vyprázdňete sběrnou nádobu, vypláchněte ji, bude-li třeba. Předtím než znovu nasadíte víko, se ujistěte, že všechny součásti jsou úplně suché. Víko znovu nasad'te a bezpečně jej zajistěte.



**UPOZORNĚNÍ:** Vysavač nepoužívejte, aniž byste nainstalovali filtr. Pokud se sání zhoršilo, tak vyprázdňete nečistoty z nádrže nebo vyčistěte filtr.

### Čištění filtru (Viz obr. K)

Vyjměte sadu baterií. Odjistěte dvě zajišťovací západky a sejměte víko.

**Čištění/znovu nasazení:** Vyjměte filtr na suché vysávání tak, že vyšroubujete šrouby na horní části víka nádrže. Z filtru lehce vytřepejte jakýkoli prach nebo nečistotu nebo jej vyměňte dle potřeby. Filtr znovu nasad'te tak, že jej vyrovnáte zpět na víko a zašroubujete šrouby.

**POZNÁMKA:** Předvysáváním dejte pozor, aby byl filtr správně usazen.



**UPOZORNĚNÍ:** Filtr nikdy neperte v pračce.  
**POZNÁMKA:** Filtr pravidelně čistěte, abyste zjistili optimální sání a výkon.

## 7. SKLADOVÁNÍ

**Hadici a hubice skladujte tak, jak je zobrazeno na obr. L1, L2, L3.**

Odstraňte všechny cizí materiály z vysavače na mokré/suché vysávání. Vnější sběrnou nádobu vyčistěte teplou vodou s nepříliš silným saponátem. Sběrnou nádobu, ohebnou hadici, hubice a násady vyprázdňete a vyčistěte teplou vodou a nepříliš silným saponátem

a nechte je úplně vyschnout, než je uskladníte. Sběrná nádoba by měla být dezinfikována podle potřeby a po dlouhém skladování. Skladujte uvnitř na místě, které je suché a nepřístupné dětem. Uchovávejte daleko od korozivních přípravků, jako jsou zahradní chemikálie a posypová sůl.

#### PRO AKUMULÁTOROVÁ NÁŘADÍ:

Rozsah okolní teploty, pro použití a skladování nářadí a akumulátoru je 0°C-45°C.

Doporučený rozsah okolní teploty pro nabíjecí systém v průběhu nabíjení je 0°C-40°C.

## 8. ODSTRANĚNÍ ZÁVAD

Problém	Příčiny	Řešení
Vysavač se nezapíná	Není v něm baterie	Vložte do něj baterii
	Baterie je slabá	Vyměňte baterii
	Filtr je ucpaný	Filtr vyčistěte nebo vyměňte
	Víko nádrže není pevně zajištěno západkou	Zajistěte víko nádrže
	Hadice je ucpaná	Odstraňte ucpaní

## 9. OCHRANA ŽIVOTNÍHO PROSTŘEDÍ



Vysloužilé elektrické přístroje by neměli být vyhazováni společně s odpadem z domácnosti. Nářadí recyklujte ve sběrnách zřízených k tomuto účelu. O možnostech recyklace se informujte na místních úřadech nebo u prodejce.

## 10. PROHLÁŠENÍ O SHODĚ

My,  
Positec Germany GmbH  
Postfach 32 02 16, 50796 Cologne, Germany

Jménem společnosti Positec prohlašujeme, že výrobek  
Popis **Akumulátorový vysavač**  
Typ **WX031 WX031.X (031-označení strojního zařízení, zástupce pro akumulátorové vysavače)**  
Funkce **Pro úklid domácností nebo podobné účely**

splňuje požadavky následujících směrnic  
**2014/35/EU,**  
**2014/30/EU,**  
**2011/65/EU&(EU)2015/863**

Splňované normy  
**EN 60335-1,**  
**EN 60335-2-2,**  
**EN 62233,**  
**EN 55014-1,**  
**EN 55014-2**



95

2021/05/25  
Allen Ding  
Zástupce vrchní konstrukční kanceláře,  
Testování & Certifikace  
Positec Technology (China) Co., Ltd  
18, Dongwang Road, Suzhou Industrial  
Park, Jiangsu 215123, P. R. China

# 20V aku vysavač na mokré/suché vysávání

CZ

## OBSAH

1. BEZPEČNOSTNÉ POKYNY
2. ZOZNAM SÚČASTÍ
3. TECHNICKÉ ÚDAJE
4. ÚČEL POUŽITIA
5. NÁVOD NA POUŽITIE
6. ÚDRŽBA
7. SKLADOVANIE
8. ODSTRÁNENIE ZÁVAD
9. OCHRANA ŽIVOTNÉHO PROSTREDIA
10. PREHLÁSENIE O ZHODE

### 1. BEZPEČNOSTNÉ POKYNY

#### BEZPEČNOSŤ VÝROBKU VŠEOBECNÉ BEZPEČNOSTNÉ POKYNY

**UPOZORNENIE**  
 **Prečítajte si všetky bezpečnostné upozornenia a všetky pokyny.** Ak

nebudete dodržiavať uvedené bezpečnostné pokyny a upozornenia, môže dôjsť k úrazu elektrickým prúdom, požiaru alebo vážnym zraneniam.

#### **Uložte bezpečnostné pokyny na ďalšie použitie.**

Toto zariadenie nesmie byť používané deťmi do 8 rokov a osobami so zníženými fyzickými, zmyslovými či duševnými schopnosťami, alebo osobami s nedostatkom skúseností a znalostí, pokiaľ nie sú tieto osoby pod dozorom, alebo ak neboli

zoznamené s inštrukciami týkajúcimi sa bezpečného použitia zariadenia a sú si vedomé príslušných rizík spojených s jeho použitím. Zariadenie nie je určené na hranie pre deti. Čistenie a údržbu nesmú vykonávať deti bez dohľadu.

- Prístroj smie byť používaný len s napájacím zdrojom dodávaným v balení.

Pred vykonávaním údržby alebo čistením zariadenie odpojte od napájania (napríklad vyťahnutím akumulátora zo stroja). Používajte iba vymeniteľný zdroj napájania (model: WA3014), ktorý sa dodáva so zariadením.

Pred nabíjaním je potrebné zo spotrebiča vybrať nabíjateľné batérie.

Dodržujte polaritu vložených batérií plus (+) a mínus (-) a zaistite používanie batérií správnym spôsobom.

#### BEZPEČNOSTNÉ VAROVANIA TÝKAJÚCE SA BATÉRIÍ

- a) Nepokúšajte sa demontovať, rozoberať alebo rozrezávať batérie alebo jej články.**
- b) Batériu neskratujte.**



- Neukladajte batérie náhodne v škatuliach alebo v zásuvkách, kde by mohlo dôjsť k ich vzájomnému skratovaniu alebo k skratovaniu spôsobenému inými predmetmi.** Ak sa batéria nepoužíva, udržiajte ju v bezpečnej vzdialenosti od sponiek na papieri, mincí, klúčov, klincov, skrutiek alebo iných malých kovových predmetov, ktoré môžu spôsobiť prepojenie kontaktov batérie. Skratovanie kontaktov batérie môže spôsobiť popáleniny alebo požiar.
- c) Nevystavujte batériu pôsobeniu tepla alebo ohňa. Vyvarujte sa skladovania batérií na otvorenom slnku.**
- d) Nevystavujte batériu mechanickým rázom.**
- e) Ak dôjde k úniku kvapaliny z batérie, zabráňte tomu, aby sa táto kvapalina dostala do kontaktu s pokožkou alebo aby zasiahla oči. Ak dôjde k takému kontaktu, zasiahnuté miesto umyte značným množstvom vody a vyhl'adajte lekárske ošetrovanie.**
- f) Udržujte batérie čisté a suché.**
- g) Ak sú svorky batérie znečistené, utrite ich čistou a suchou handričkou.**
- h) Batéria musí byť pred použitím nabitá. Vždy postupujte podľa uvedených pokynov a používajte správny postup nabíjania.**
- i) Nenechávajte batériu nabíjať, ak nebude batéria použitá.**
- j) Po dlhodobom uložení budete možno musieť vykonať niekoľko cyklov nabíjania a vybíjania, aby batéria dosiahla svoj maximálny výkon.**
- k) Vykonávajte nabíjanie iba v nabíjačke, ktorá je špecifikovaná spoločnosťou Worx. Nepoužívajte inú nabíjačku, než je nabíjačka špeciálne dodaná na použitie s týmto zariadením**
- l) Nepoužívajte žiadnu batériu, ktorá nie je určená na použitie s týmto zariadením.**
- m) Ukladajte batérie mimo dosahu detí.**
- n) Uschovajte originálnu**

**dokumentáciu k tomuto výrobku na budúce odkazy.**

**o) Ak sa zariadenie nepoužíva, vyberte z neho batériu.**

**p) Vykonávajte riadnu likvidáciu batérie.**

**q) V zariadení nekombinujte batériové články rôzneho dátumu výroby, kapacity, veľkosti alebo typu.**

**r) Batériu uchovávajte ďalej od mikrovlnných rúr a zariadení pod vysokým tlakom.**



Akumulátor Li-Ion. Tento výrobok bol označený symbolom "triedený odpad" pre všetky jednotlivé a zložené akumulátory. Preto musí byť s ohľadom vplyvu na životné prostredie po doslúžení recyklovaný alebo demontovaný. Akumulátory obsahujú nebezpečné látky, preto môžu byť nebezpečné pre životné prostredie a ľudské zdravie.

## 2. ZOZNAM SÚČASTÍ

1. HADICA SO ZÚZENOU DÝZOU
2. VÝSTUP DÚCHADLA
3. NASÁVACÍ OTVOR
4. RÚČKA
5. KRYT PRIEHRADKY PRE BATÉRIU
6. VIEČKO
7. HÁČIK NA HADICU
8. ZÁPADKA PRE ZÁSObNÍK
9. ZBERNÁ NÁDOBA
10. TLAČIDLO ZAPNÚT'/VYPNÚT'
11. VYPÍNAČ
12. ŠIROKÁ DÝZA
13. ŠTRBINOVÁ DÝZA
14. RAMENNÝ POPRUH

**Niektoré časti príslušenstva uvedené na obrázkoch alebo v textoch nie sú súčasťou dodávky.**

## 3. TECHNICKÉ ÚDAJE

	WX031	WX031.X*
Menovité napätie	20V --- Max**	
Nasávanie	16 Kpa	
Prietok vzduchu	1.1 m <sup>3</sup> /min	
Objem zbernej nádoby	8 L	
Objem vody	3 L	

## SYMBOLY

	Kvôli zníženiu rizika poranenia je potrebné, aby si používateľ najprv prečítal návod
	Výstraha
	Akumulátory sa môžu pri nesprávnom spôsobe likvidácie dostať do systému kolobehu vody, čo môže ohroziť vlastný ekosystém. Doslúžile akumulátory nelikvidujte ako zmesový komunálny odpad.
	Nespaľujte ich
	Elektrické výrobky sa nesmú likvidovať spolu s domácim odpadom. Recyklujte v zberných miestach na tento účel zriadených. O možnosti recyklácie sa informujte na miestnych úradoch alebo u predajcu.

**20 V akumulátorový vysávač na mokré a suché vysávanie**

**SK**

Doba chodu (4.0Ah)	40 mins
Hmotnosť stroja (Holé náradie)	3 kg

\* X = 1-999, A-Z, M1-M9 sú len pre rôznych zákazníkov, medzi týmito modelmi nie sú žiadne zmeny týkajúce sa bezpečnosti.

\*\* Napätie merané bez prevádzkového zaťaženia. Počiatočné nabitie batérie dosahuje maximálne 20 Voltov. Nominálne napätie je 18 Voltov.

Kategória	Typ	Kapacita
20V Batéria	WA3551	2.0 Ah
	WA3014	4.0 Ah
20V nabíjačka	WA3880	2.0 A

Odporúčame, aby ste si kupovali príslušenstvo z obchodu, kde sa nástroje predávajú. Ďalšie podrobnosti nájdete v balíku príslušenstva. Personál obchodu vám môže pomôcť a poradiť vám.

## 4. ÚČEL POUŽITIA

Toto zariadenie sa môže používať ako vysávač aj ako dúchadlo. Vysoký sací výkon dokáže ľahko vysávať mokré aj suché nečistoty.

## 5. NÁVOD NA POUŽITIE



**POZNÁMKA:** Pred tým, ako náradie použijete, prečítajte si návod na použitie.

### MONTÁŽ A OBSLUHA

VYKONÁVANÝ ÚKON	OBR.
<b>ZOSTAVENIE</b>	
<b>Vyberanie všetkého príslušenstva</b> Na každej strane zásobníka odopnite západky, otvorite viečko a vyberte všetko príslušenstvo.	Pozrite si obr. A1, A2
<b>Zostava háčika na hadicu</b> Háčik na hadicu namontujte na viečko prednou stranou nahor.	Pozrite si obr. B
Zostavenie remienka na plece	Pozrite si obr. C

### Výber funkcie

Toto zariadenie je vybavené osobitne nasávacím otvorom (pozícia 1) a výstupom dúchadla (pozícia 2). Hadicu zapojte do správneho otvoru v závislosti od typu vašej práce.

### Fungovanie ako vysávač

Hadicu zapojte do nasávacieho otvoru (pozícia 1).

### Zostava dýzy

Pri používaní vysávača si môžete vybrať širokú dýzu a štrbinovú dýzu v závislosti od rôznych pracovných potrieb.

### Fungovanie ako dúchadlo

Hadicu zapojte do výstupu dúchadla (pozícia 2).

Kontrola stavu nabitia batérie

**POZNÁMKA:** Obr. F1 platí len pre akumulátor s indikátorom stavu nabitia.

Nabíjanie batérie

Vloženie Batérie

### ZOSTAVENIE

### Zapnutie zariadenia

Operáciu spustíte stlačením vypínača.

### Voľba výkonu

Pri prvom stlačení vypínača sa zariadenie spustí a pracuje pri vysokých otáčkach. Ak chcete nízke otáčky, stlačte tlačidlo EKO. Keď ho znova stlačíte, vysávač sa prepne do vysokých otáčok. Zariadenie zastavte tak, že znova stlačíte vypínač.

**POZNÁMKA:** Pri práci s vysokými otáčkami nesvieti svetelná kontrolka. Pri práci v režime EKO svieti zelená svetelná kontrolka.



**VAROVANIE:** OTVOR PRE NASÁVANIE UDRŽUJTE Z DOSAHU PREKÁŽOK, INAK MÔŽE DÔJSŤ K PREHRIATIU MOTORA A POŠKODENIE VYSÁVAČE.

Pozrite si obr. D1, D2

Pozrite si obr. E

Pozrite si obr. F1

Pozrite si obr. F2

Pozrite si obr. F3

Pozrite si obr. G1, G2

## Používanie vysávača

### Suché vysávanie

Vysávajú iba dostatočne malé častice, ktoré prejdú cez hadicu alebo príslušenstvo. Počas vysávania sa uistíte, či je filter na svojom mieste. Keď je zberná nádoba plná, výkon mokrého alebo suchého vysávania sa zníži. Pri vyprázdňovaní zbernej nádoby skontrolujte, či je potrebné vyčistiť filter.

#### Upozornenie:

1. Nevysávajte ostré predmety, ako napríklad klice.
2. Nevysávajte predmety s vysokou teplotou, ako napríklad popol. Najskôr ich nechajte vychladnúť.
3. Filter HEPA pravidelne čistite.

### Mokrú vysávanie

Toto zariadenie je vybavené detektorom s dvojitou sondou, ktoré je nastavené na vypnutie vysávania, keď zberná nádoba dosiahne plnú kapacitu mokrého vysávania. Keď je zberná nádoba plná, vyprázdňte ju podľa pokynov v časti Údržba.

#### Upozornenie:

1. Zariadenie umiestnite na rovnú plochu.

Pozrite si  
obr. H1,  
H2

## Používanie dúchadla

Otvorte gumený kryt na pozícii 2, spustíte funkciu dúchadla a po skončení ho založte na pôvodné miesto.



**VÝSTRAHA:** Dýzu nikdy nemierte na žiadnu osobu v blízkom okolí.

Pozrite si  
obr. I

## 6. ÚDRŽBA

**Pred vykonaním akéhokoľvek nastavovania, opráv a údržby odpojte vrtačku od siete.**

**Vyprázdňovanie zbernej nádoby (Pozrite si obr. J1, J2, J3)**

#### Suchý odpad:

Vyberte batériový blok. Odopnite západky a odstráňte viečko. Skontrolujte filter a miernym trasením odstráňte z neho prach alebo špinu alebo ho v prípade potreby vymeňte. Vyprázdnite zbernú nádobu; v prípade potreby ju umyte. Pred založením viečka skontrolujte, či sú všetky diely úplne suché. Viečko znova založte a bezpečne zaistite.

#### Tekutý odpad:

Vyberte batériový blok. Odopnite západky a odstráňte viečko. Vyprázdnite zbernú nádobu; v prípade potreby ju umyte. Pred založením viečka skontrolujte, či sú

všetky diely úplne suché. Viečko znova založte a bezpečne zaistite.



**VÝSTRAHA:** Vysávač nepoužívajte na vysávanie bez založeného filtra. Ak dôjde k zníženiu sacieho výkonu, z nádoby vysypete odpad a vyčistíte filter.

#### Čistenie filtra (Pozrite si obr. K)

Vyberte batériový blok. Odopnite dve západky a odstráňte viečko.

**Čistenie/výmena:** Filter na suché vysávanie vyberte tak, že odskrutkujete skrutky na hornej časti viečka zásobníka. Miernym trasením odstráňte z filtra prach alebo špinu alebo ho v prípade potreby vymeňte. Filter znova založte tak, že ho zarovnáte späť na viečko a zaskrutkujete skrutky.

**POZNÁMKA:** Filter skontrolujte, či je správne nasadený na suché vysávanie.



**VÝSTRAHA:** Filter nikdy neperte v práčke.  
**POZNÁMKA:** Filter pravidelne čistite na zabezpečenie optimálneho nasávania a výkonu.

## 7. SKLADOVANIE

**Hadicu a dýzy uložte podľa vyobrazenia na obr. L1, L2, L3.**

Z vysávača na mokré/suché vysávanie odstráňte všetky cudzie materiály. Vonkajší povrch zbernej nádoby vyčistite slabým roztokom teplej vody a mydla. Zbernú nádobu, pružné hadice, dýzy a príslušenstvo vyprázdňte a vyčistite slabým roztokom teplej vody a mydla a pred uskladnením ich nechajte dôkladne vysušiť. Zberná nádoba sa musí pred dlhodobým skladovaním v prípade potreby vydezinfikovať. Skladujte v interiéri na suchom mieste, na ktoré nemajú prístup deti. Skladujte ďalej od žieravín, ako napríklad záhradné chemikálie a odmrazovacie soli.

#### PRE AKUMULÁTOROVÉ NÁRADIE:

Rozsah okolitej teploty, na použitie a skladovanie náradia a akumulátora je 0°C-45°C. Odporúčany rozsah okolitej teploty pre nabíjací systém v priebehu nabíjania je 0°C-40°C.

## 8. ODSTRÁNENIE ZÁVAD

Problém	Príčiny	Riešenia
Vysávač sa nezapne	Nie je vložená batéria	Vložte batériu
	Batéria je slabá	Nabite batériu.
	Zablokovaný filter	Filter vyčistite alebo ho vymeňte
	Viečko nie je na nádobe pevne zatvorené	Viečko zaistite na nádobe
	Zablokovaná hadica	Odstráňte upchatie

## 9. OCHRANA ŽIVOTNÉHO PROSTREDIA



Elektrické výrobky sa nesmú likvidovať spolu s domácim odpadom. Recyklujte v zberných miestach na tento účel zriadených. O možnosti recyklácie sa informujte o miestnych úradoch alebo u predajcu.

## 10. PREHLÁSENIE O ZHODE

My,  
Positec Germany GmbH  
Postfach 32 02 16, 50796 Cologne, Germany

V mene spoločnosti Positec vyhlasujeme, že produkt  
Popis **Akumulátorový vysávač**  
Typ **WX031 WX031.X (031-označenie strojového zariadenia, zástupca pre akumulátorové vysávače)**  
Funkcia **Pre upratovanie domácností alebo podobné účely**

Zodpovedá nasledujúcim smerniciam:

**2014/35/EU,**  
**2014/30/EU,**  
**2011/65/EU&(EU)2015/863**

Spĺňa posudzované normy:

**EN 60335-1,**  
**EN 60335-2-2,**  
**EN 62233,**  
**EN 55014-1,**  
**EN 55014-2**



101

2021/05/25  
Allen Ding  
Zástupca vrchnej konštrukčnej kancelárie,  
Testovanie & Certifikácia  
Positec Technology (China) Co., Ltd  
18, Dongwang Road, Suzhou Industrial  
Park, Jiangsu 215123, P. R. China

**20 V akumulátorový vysávač na mokré a suché vysávanie**

**SK**

## KAZALO VSEBINE

1. VARNOSTNA NAVODILA
2. SESTAVNI DELI
3. TEHNIČNI PODATKI
4. NAMEN UPORABE
5. NAVODILA ZA UPORABO
6. VZDRŽEVANJE
7. SHRANJEVANJE
8. ODPRAVLJANJE NAPAK
9. VAROVANJE OKOLJA
10. IZJAVA O SKLADNOSTI

### 1. VARNOSTNA NAVODILA

#### **VARNOST IZDELKOV SPLOŠNA OPOZORILA O VARNOSTI ELEKTRIČNEGA ORODJA**

##### **OPOZORILO Preberite**

 **vs a varnostna opozorila in navodila.** Neupoštevanje opozoril in navodil lahko privede do električnega udara in/ali resnih poškodb.

#### **Vsa opozorila in navodila si shranite za kasnejšo uporabo.**

Naprave ne smejo uporabljati otroci, ki so mlajši od 8 let in osebe z zmanjšanimi telesnimi, čutnimi ali duševnimi sposobnostmi, niti osebe, ki predhodno niso bile ustrezno podučene o pravilni in varni uporabi te naprave. Otroci naj se z napravo nikoli ne igrajo. Če otroku zaupate

čiščenje ali vzdrževanje naprave, bodite poleg in ga nadzorujte.

-Napravo lahko uporabljate le, če imate na voljo tudi enoto za napajanje.

Pred vsakim vzdrževanjem ali čiščenjem, napravo odklopite z vira napajanja (akumulator odstranite iz ležišča).

Uporabite samo odstranljivo napajalno (model: WA3014) enoto, ki je priložena napravi. Akumulatorje je treba pred polnjenjem odstraniti iz naprave.

Upoštevajte znaka plus (+) in minus (–) na akumulatorju ter poskrbite za njegovo pravilno uporabo.

#### **VARNOSTNA OPOZORILA ZA AKUMULATOR**

- a) Ne razstavljajte, odpirajte ali odstranjujte celic akumulatorja.**
- b) Pazite, da ne povzročite kratkega stika med kontaktoma akumulatorja. Akumulatorjev nikoli ne shranjujte v škatli ali predalu, kjer bi lahko prišlo do kratkega stika**

## **zaradi stika kontaktov s prevodnimi predmeti.**

Kadar akumulator ni nameščen v orodju, ga hranite proč od drugih kovinskih predmetov, kot so sponke za papir, kovanci, ključi, žebliji, vijaki ali drugi drobni kovinski predmeti, ki bi lahko omogočili stik med kontaktoma. Če pride do stika med kontaktoma akumulatorja, to lahko povzroči požar.

- c) Akumulatorja ne izpostavljajte vročini ali ognju. Poskrbite, da ne bo izpostavljen neposredni sončni svetlobi.**
- d) Akumulatorja ne izpostavljajte mehanskim udarcem.**
- e) Če opazite, da akumulator pušča, pazite, da tekočina ne bo prišla v stik z očmi. Če akumulatorska tekočina vseeno pride v stik z očmi, izperite prizadeto območje z obilo vode in poiščite zdravniško pomoč.**
- f) Akumulator shranjujte na čistem in suhem mestu.**
- g) Če se akumulator zamaže, ga takoj očistite s čisto in suho krpo.**







**h) Akumulator morate pred uporabo napolniti. Pri polnjenju akumulatorja vedno upoštevajte predpisana navodila in postopke.**

- i) Če akumulatorja ne polnite, ga odstranite iz polnilca.**
- j) Po daljšem obdobju skladiščenja, boste za dosego maksimalne zmogljivosti akumulatorja verjetno morali slednjega nekajkrat napolniti in izprazniti.**
- k) Za polnjenje uporabljajte le polnilce, ki jih je predpisal Worx. Nikoli ne uporabljajte polnilnikov, ki niso posebej namenjeni za polnjenje vašega akumulatorja.**
- l) Nikoli ne uporabljajte polnilcev, ki niso posebej zasnovani za polnjenje vašega akumulatorja.**
- m) Akumulatorje shranjujte izven dosega otrok.**
- n) Za podrobnosti, si oglejte gradivo, ki je bilo priloženo akumulatorju.**
- o) Če orodja ne uporabljate, iz njega odstranite akumulator.**
- p) Akumulatorje odlagajte**

**skladno s predpisi.**  
**q) V napravi ne uporabljajte celic različnih proizvajalcev, zmogljivosti, velikosti ali tipa.**

**r) Baterije držite stran od mikrovalov in visokega tlaka.**

## SIMBOLI

	Zaradi zmanjševanja nevarnosti poškodb, se temeljito seznanite z navodili za uporabo
	Opozorilo
	Če se baterije nepravilno odlaga, lahko vstopijo v vodni cikel, kar pa je lahko nevarno za ekosistem. Odpadnih baterij ne odlagajte v nesortirane komulane odpadke.
	Prepovedano sežiganje
	Odpadnih električnih naprav ne smete zavreči skupaj z ostalimi gospodinjstvi odpadki. Dostavite jih na mesto za ločeno zbiranje odpadkov. Glede podrobnosti, se posvetujte z lokalno službo za ravnanje z odpadki.
	Baterije Li-Ion Ta izdelek je označen s simbolom, ki se nanaša na 'ločeno zbiranje' za vse baterijske napajalnike in baterijski napajalnik. Nato bodo reciklirane ali razstavljene, da se zmanjša škodljiv vpliv na okolje. Baterijski napajalniki vsebujejo nevarne snovi in so zato lahko nevarni za okolje in za zdravje ljudi.

## 2. SESTAVNI DELI

1.	CEV S KONIČASTO ŠOBO
2.	PUHALNA ODPRTINA
3.	SESALNA ODPRTINA
4.	ROČAJ
5.	POKROV BATERIJE
6.	POKROV
7.	DRŽALO CEVI
8.	ZAPAH REZERVOARJA
9.	ZBIRALNA POSODA
10.	STIKALO ZA VKLOP/IZKLOP
11.	GUMB ECO
12.	ŠIROKA ŠOBA
13.	ŠOBA ZA ŠPRANJE
14.	RAMENSKI PAS

**Pri standardni dobavi niso vključeni vsi prikazani dodatki.**

## 3. TEHNIČNI PODATKI

	WX031	WX031.X*
Napetost	20V  Max**	
Sesanje	16 Kpa	
Pretok zraka	1.1 m <sup>3</sup> /min	
Kapaciteta smeti	8 L	
Zmogljivost vode	3 L	
Čas delovanja (4.0Ah)	40 mins	
Teža orodja ( Golo orodje)	3 kg	

\* X = 1-999, A-Z, M1-M9 so samo za različne kupce, med temi modeli ni nobenih varnostnih sprememb.

\*\* Napetost je bila izmerjena brez obremenitve. Začetna napetost akumulatorja doseže maksimum 20 V. Običajna napetost je 18 V.

Kategorija	Vtipkajte	Zmogljivost
------------	-----------	-------------

**Akumulatorski sesalnik za mokro/  
 suho sesanje 20 V**

**SL**



20V akumulator	WA3551	2.0 Ah
	WA3014	4.0 Ah
20V polnilnik	WA3880	2.0 A

Priporočamo, da pribor kupite v trgovini, kjer se orodje prodaja. Za več podrobnosti glejte paket dodatne opreme. Osebe trgovine vam lahko pomaga in svetuje.

## 4. NAMEN UPORABE

Ta naprava se lahko uporablja kot sesalnik in puhalnik. Z močno sesalno močjo lahko brez težav odstrani mokro in suho umazanijo.

## 5. NAVODILA ZA UPORABO



**OPOMBA:** Preden začnete uporabljati strojček, si pozorno preberite navodila.

### SESTAVLJANJE IN NAČIN UPORABE

DEJANJE	SLIKA
<b>SESTAVLJANJE</b>	
<b>Odstranite ves dodatni pribor</b> Odpnite zapah rezervoarja na vsaki strani, da odprete pokrov in odstranite ves dodatni pribor.	Glejte sl. A1, A2
<b>Sklop držala cevi</b> Držalo cevi namestite na pokrov tako, da je obrnjeno navzgor.	Glejte sl. B
Sestavljanje ramenskega pasu	Glejte sl. C
<b>Izbira delovanja</b> Ta stroj ima ločeno sesalno odprtino (položaj 1) in puhalno odprtino (položaj 2). Cev priključite na ustrezno odprtino, odvisno od vašega dela.	
<b>Delovanje kot sesalnik</b> Cev vstavite v sesalno odprtino (položaj 1).	Glejte sl. D1, D2
<b>Sklop šobe</b> Ko napravo uporabljate kot sesalnik, lahko izbirate med široko šobo in šobo za špranje, odvisno od delovnih potreb.	
<b>Delovanje kot puhalnik</b> Cev vstavite v puhalno odprtino (položaj 2).	Glejte sl. E

Preverjanje stanja napoljenosti akumulatorja  
**OPOMBA:** Slika F1 se nanaša le na akumulatorje z indikatorsko lučko.

Glejte sl. F1

Polnjenje akumulatorja

Glejte sl. F2

Nameščanje Akumulatorja

Glejte sl. F3

### NAČIN UPORABE

#### Vklp stroja

Za začetek delovanja pritisnite stikalo za vklop/izklop.

#### Izbira moči

Ko prvič pritisnete stikalo, se stroj zažene in deluje pri visoki hitrosti. Za nizko hitrost pritisnite gumb ECO. Pritisnite ga še enkrat, čistilnik bo preklopil na visoko hitrost. Za zaustavitev ponovno pritisnite stikalo za VKLOP/IZKLOP.

Glejte sl. G1, G2

**OPOMBA:** Ko delate z visoko hitrostjo, lučka ne sveti. Ko delate v načinu ECO, lučka sveti zeleno.



**OPOZORILO:** POSKRIBITE, DA JE DOVOD ZRAKA NEOVIRAN, SICER LAHKO POVZROČI PREGREVANJE MOTORJA IN LAHKO POŠKODUJE SESALNIK.

105

#### Uporaba kot sesalnik

##### Suho sesanje

Sesajte samo predmete, ki so dovolj majhni, da lahko gredo skozi cev ali nastavek. Med sesanjem poskrbite, da filter ostane na svojem mestu. Delovanje sesalnika za mokro/suho sesanje se bo zmanjšalo, če je zbiralna posoda polna. Ko praznite zbiralno posodo, preverite, ali je treba filter očistiti.

##### Pozor:

1. V sesalnik ne vsesavajte ostrih predmetov kot so žebli.
2. Ne sesajte predmetov z visoko temperaturo kot je pepel. Počakajte, da se ohladi.
3. Redno čistite filter HEPA.

Glejte sl. H1, H2

##### Mokro sesanje

Ta stroj je opremljen z detektorjem z dvojno sondo, ki je zasnovan tako, da zaustavi sesanje, ko zbiralna posoda doseže polno kapaciteto vode. Ko je zbiralna posoda polna, jo izpraznite, kot je prikazano v poglavju Vzdrževanje.

##### Pozor:

1. Postavite stroj na plosko površino.

**Akumulatorski sesalnik za mokro/  
suho sesanje 20 V**

**SL**

### Uporaba kot pihalnik

Odprite gumijasti pokrov v položaju 2, da začnete uporabljati funkcijo pihanja zraka, po zaključku pa ga postavite na prvotno mesto.

Glejte sl. I



**OPOZORILO:** Šobe nikoli ne usmerjajte v smeri osebe v bližini.

## 6. VZDRŽEVANJE

**Pred vsakim prilagajanjem, servisiranjem ali vzdrževanjem, odstranite akumulator iz orodja.**

**Praznjenje zbiralne posode (Glejte sl. J1, J2, J3)  
Suha umazanija:**

Odstranite baterijo. Odnprite zapahe in odstranite pokrov. Preglejte filter, rahlo stresite prah ali umazanijo iz filtra ali ga po potrebi zamenjajte. Izpraznite zbiralno posodo; po potrebi izperite. Preden zamenjate pokrov, se prepričajte, da so vsi kosi popolnoma suhi. Ponovno namestite pokrov in ga varno zaklenite.

### Tekoči odpadki:

Odstranite baterijo. Odnprite zapahe in odstranite pokrov. Izpraznite zbiralno posodo; po potrebi izperite. Preden znova namestite pokrov, se prepričajte, da so vsi kosi popolnoma suhi. Ponovno namestite pokrov in ga varno zaklenite.

**OPOZORILO:** Sesalnika ne uporabljajte brez da bi namestili filter. Če se je moč sesanja zmanjšala, odstranite delce iz rezervoarja ali očistite filter.

### Čiščenje filtra (Glejte sliko K)

Odstranite baterijo. Odnprite zaklepna zapaha in odstranite pokrov.

**Čiščenje/menjava:** Odstranite filter za suho uporabo tako, da odstranite vijake na vrhu pokrova rezervoarja. Rahlo stresite prah ali umazanijo s filtra ali ga po potrebi zamenjajte. Ponovno namestite filter, tako da ga poravnate nazaj na pokrov in znova namestite vijake.

**OPOMBA:** Prepričajte se, da je filter pravilno nameščen.



**OPOZORILO:** Filtra nikoli ne perite v pralnem stroju.

**OPOMBA:** Redno čistite filter, da zagotovite optimalno sesanje in delovanje.

## 7. SHRANJEVANJE

**Cev in šobe shranite, kot je prikazano na slikah L1, L2, L3.**

Očistite vse tujke iz sesalnika za mokro/suho sesanje. Zunanost zbiralne posode očistite s toplo vodo in blagim milom. Izpraznite in s toplo vodo in blagim milom očistite zbiralno posodo, gibljivo cev, šobe in nastavke ter pustite, da se popolnoma posušijo pred shranjevanjem. Zbiralno posodo je treba razkužiti po

potrebi in pred daljšim skladiščenjem. Shranjujte v zaprtih suhih prostorih in na otrokom nedostopnem mestu. Hranite proč od jedkih sredstev, kot so kemikalije za vrtnarjenje in soli za odmrzovanje.

### ZA AKUMULATORSKA ORODJA:

Razpon temperature okolice za uporabo in shranjevanje orodja in baterije je 0 °C–45 °C. Priporočeni razpon temperature okolice za polnilni sistem med polnjenjem je 0 °C–40 °C.

## 8. ODPRAVLJANJE NAPAK

Težava	Vzroki	Rešitve
Sesalnik se ne vključi.	Ni baterije	Namestite baterijo
	Baterija je skoraj prazna	Napolnite baterijo
	Filter je blokiran	Očistite ali zamenjajte filter
	Pokrov posode ni čvrsto zapahnen	Pritrdite pokrov rezervoarja
	Cev je blokirana	Odstranite blokado

## 9. VAROVANJE OKOLJA

 Odpadnih električnih naprav ne smete zavreči skupaj z ostalimi gospodinjskimi odpadki. Dostavite jih na mesto za ločeno zbiranje odpadkov. Glede podrobnosti, se posvetujte z lokalno službo za ravnanje z odpadki.

## 10. IZJAVA O SKLADNOSTI

Mi,  
Positec Germany GmbH  
Postfach 32 02 16, 50796 Cologne, Germany

V imenu družbe Positec izjavljamo, da je izdelek  
Opis izdelka **Sesalnik na baterije**  
Vrsta izdelka **WX031 WX031.X (031-oznaka stroja, ki  
predstavlja vakuumski akumulato)**  
Funkcija **Za gospodinjsko čiščenje in podobne  
namene**  
skladen z naslednjimi direktivami,,  
**2014/35/EU,**  
**2014/30/EU,**  
**2011/65/EU&(EU)2015/863**

In izpolnjuje naslednje standarde,  
**EN 60335-1,**  
**EN 60335-2-2,**  
**EN 62233,**  
**EN 55014-1,**  
**EN 55014-2**

A handwritten signature in black ink is positioned to the left of a large, grey, stylized CE mark. The signature appears to be 'Allen Ding'.

2021/05/25  
Allen Ding  
Engenheiro-chefe adjunto,  
Teste e Certificação  
Positec Technology (China) Co., Ltd  
18, Dongwang Road, Suzhou Industrial  
Park, Jiangsu 215123, P. R. China

**WORX**  
**you've got the power**

**[www.worx.com](http://www.worx.com)**

Copyright © 2021, Positec. All Rights Reserved.  
AR01605900