

RX1000

Rapid[®]



- GB** Electric Hot Air Gun
- DE** Elektrische Heißluftgebläse
- FR** Pistolet électrique à air chaud
- NL** Elektrisch heteluchtpistool
- IT** Pistola elettrica ad aria calda
- ES** Pistola eléctrico con aire caliente
- PT** Soprador de ar quente eléctrico
- SE** Elektrisk varmluftspistol
- DK** Elektrisk Varmluftpistol
- NO** Elektrisk varmluftspistol
- FI** Elektroninen kuumailmapuuhallin
- PL** Opalarka
- RU** Электрический Строительный фен
- EE** Elektriline kuumaõhupüstol
- LT** Elektroniskā karstā gaisa pistole
- LV** Elektrinis karšto oro pistoletas
- CZ** Horkovzdušná pistole
- SK** Teplovzdušná pištoľ
- SI** Pištoľ za vroč zrak

- HR** Puhalo vrućeg zraja
- GR** Ηλεκτρονικό πιστόλι θερμού αέρα
- TR** Elektronik Sicak Hava Tabancasi
- HU** Hőlégfúvó
- RO** Pistol pneumatic electronic cu aer cald
- BG** Электрически пистолет за горещ въздух

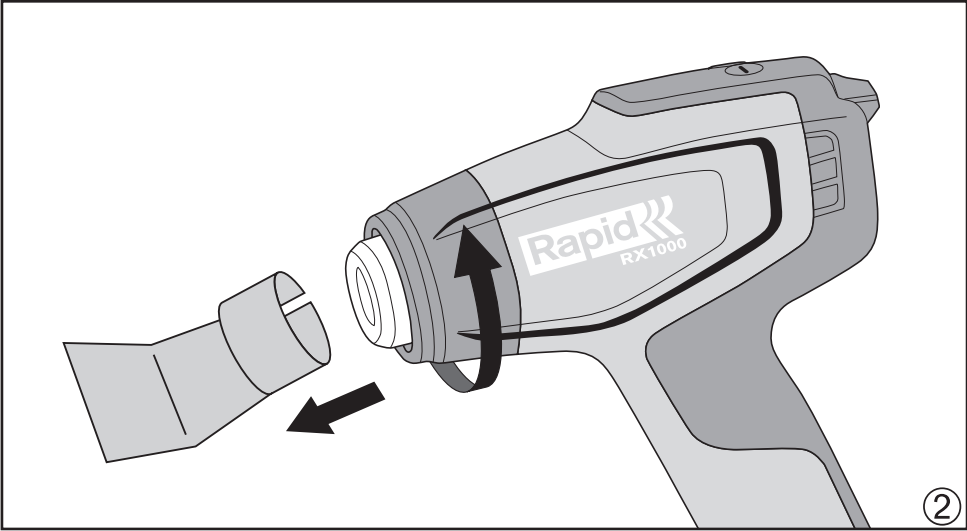

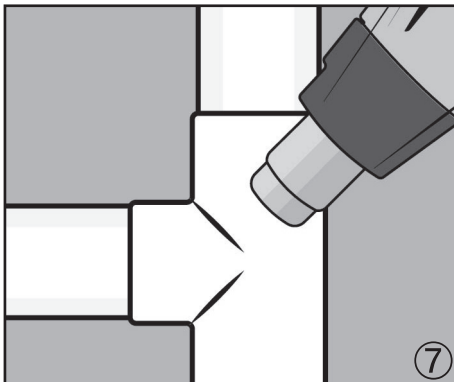
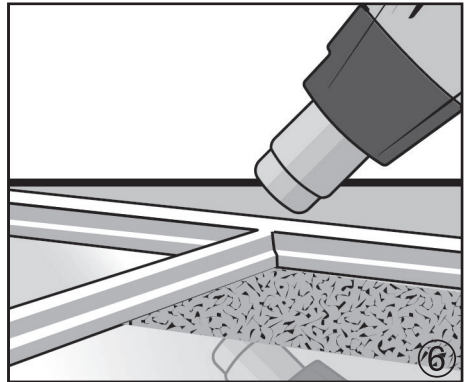
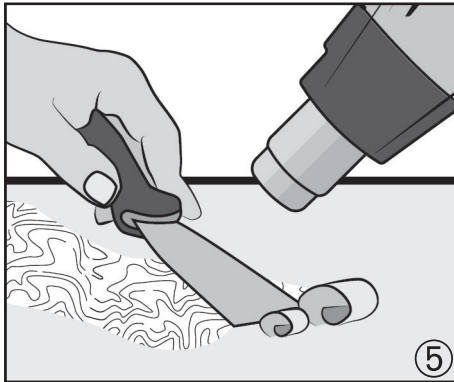
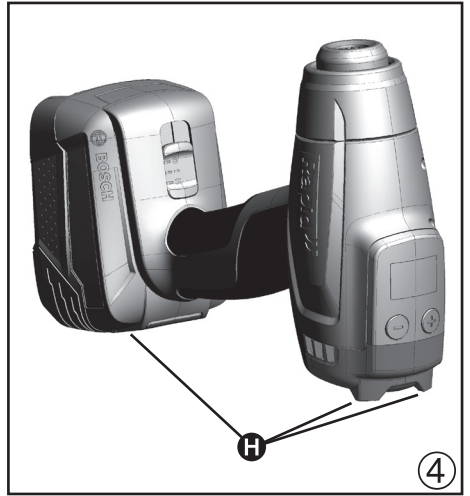
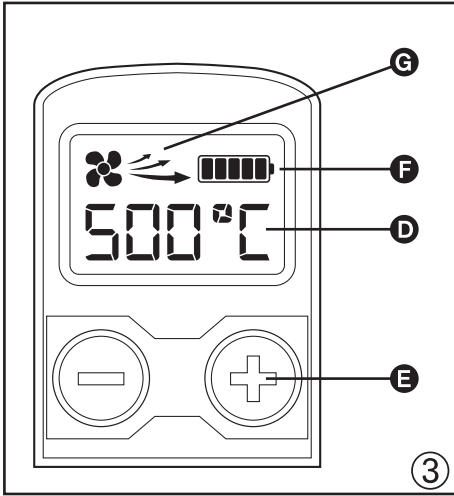

GB	Operating instructions - Original	5
DE	Betriebsanleitung - Übersetzung der ursprünglichen	8
FR	Notice technique - Traduction de l'original	12
NL	Bedieningsvoorschriften - vertaling van het origineel	15
IT	Istruzioni per l'uso - traduzione dell'originale	19
ES	Manual de instrucciones - traducción del original	22
PT	Instruções de utilização - tradução do original	26
SE	Bruksanvisning - översättning av den ursprungliga	30
DK	Betjeningsvejledning - oversættelse af den oprindelige	33
NO	Instruksjoner for bruk - oversettelse av den opprinnelige	36
FI	Käyttöohjeet - käänös alkuperäisestä	39
PL	Instrukcja obsługi - Tłumaczenie oryginału	43
RU	Руководство по эксплуатации - перевод с оригинала	46
EE	Kasutusjuhend - Originaali tõlge	50
LT	Naudojimosi instrukcijos - originalaus teksto vertimas	53
LV	Lietošanas instrukcija - tulkojums no oriģināla	57
CZ	Návod k obsluze - překlad originálu	60
SK	Návod na použitie - preklad originálu	63
SI	Navodila za uporabo - Prevod izvirnika	67
HR	Upute za uporabu - prijevod izvornika	70
GR	Οδηγίες λειτουργίας - μετάφραση του πρωτοτύπου	73
TR	Kullanım talimatları - orjinal çevirisi	77
HU	Használati útmutató - az eredeti dokumentum fordítása	80
RO	Manual tehnic - traducere a originalului	84
BG	инструкции за експлоатация - превод от оригинала	88

**GENERAL POWER TOOLS
SAFETY WARNINGS**



WARNING!! Read all safety warnings and all instructions.



Failure to follow all instructions listed below may result in electric shock, fire and/or serious personal injury. Save all warnings and instructions for future reference.

The term "power tool" in the warnings refers to your mains-operated (corded) power tool or battery-operated (cordless) power tool.

1) WORK AREA SAFETY

- a) Keep your work area clean and well lit. Cluttered benches and dark areas invite accidents.
- b) Do not operate power tools in explosive atmospheres, such as in the presence of flammable liquids, gases, or dust.
Power tools create sparks which may ignite the dust or fumes.
- c) Keep bystanders, children, and visitors away while operating a power tool. Distractions can cause you to lose control.

2) ELECTRICAL SAFETY

- a) Do not expose power tools to rain or wet conditions. Water entering a power tool will increase the risk of electric shock.

3) PERSONAL SAFETY

- a) Stay alert, watch what you are doing and use common sense when operating a power tool.
Do not use a power tool while you are tired or under the influence of drugs, alcohol or medication. A moment of inattention while operating power tools may result in serious personal injury.
- b) Use personal protective equipment. Always wear eye protection. Protective equipment such as dust mask, nonskid safety shoes, hard hat, or hearing protection used for appropriate conditions will reduce personal injuries.
- c) Prevent unintentional starting. Ensure the switch is in the off-position before connecting to power source and/or battery pack, picking up or carrying the tool. Carrying power tools with your finger on the switch or energizing power tools that have the switch on invites accidents.
- d) Do not overreach. Keep proper footing and balance at all times. This enables better control of the power tool in unexpected situations.
- e) Dress properly. Do not wear loose clothing or jewellery. Keep your hair, clothing and gloves

away from the front nose.

4) POWER TOOL USE AND CARE

- a) Do not use the power tool if the switch does not turn it on and off. Any power tool that cannot be controlled with the switch is dangerous and must be repaired.
- b) Disconnect the plug from the power source and/or the battery pack from the power tool before making any adjustments, changing accessories, or storing power tools. Such preventive safety measures reduce the risk of starting the power tool accidentally.
- c) Store idle power tools out of the reach of children and do not allow persons unfamiliar with the power tool or these instructions to operate the power tool. Power tools are dangerous in the hands of untrained users.
- d) Maintain power tools. Check for misalignment or binding of moving parts, breakage of parts and any other condition that may affect the power tool's operation. If damaged, have the power tool repaired before use. Many accidents are caused by poorly maintained power tools.
- e) Use the power tool, accessories and tool bits etc. in accordance with these instructions, taking into account the working conditions and the work to be performed. Use of the power tool for operations different from those intended could result in a hazardous situation.

5) BATTERY TOOL USE AND CARE.

- a) Make sure to follow the battery manufacturer's instructions.
- b) Only use the battery types recommended in the "Technical specification" section below.
- c) Do not open the battery.
- d) Be careful not to short-circuit batteries.
- e) Do not throw batteries into fire.
- f) Do not leave any used batteries in the device. These can corrode, releasing chemicals that harm your health and the device.
- g) When not in use for a long time, remove the batteries from the device to prevent them from leaking.

6) CHARGER TOOL USE AND CARE

- a) Only use the charger types recommended in the "Technical specification" section below.
- b) Only charge Bosch Li-Ion batteries with a capacity of 1,5 Ah or more (4 battery cells or more). The battery voltage must match the battery charging voltage of the charger. Do not charge any non-rechargeable batteries. Otherwise there is a risk of fire and explosion.
- c) Keep the charger away from dirt and moisture.
- d) Always check the charger, cable and plug before use. Stop using the charger if you discover any damage. Do not open the charger yourself, and have it repaired only by a qualified specialist using

FEATURES

Power switch, fig 1A

Nozzle cap, fig 1B

Handle, Fig 1C

Accessories can be removed by rotating the nozzle cap clockwise. Fig 2

Display, fig 3

Display, fig 3D, shows the actual temperature

Temperature can be adjusted by pressing +/- button in 10°C increments. Fig 3E

Temperature will flash some seconds when target temperature is reached

Maximum temperature vary from setting 1 and 2.

Setting 1 : medium airflow, maximum temperature 440°C

Setting 2 : high airflow, maximum temperature 550°C

Battery power indicator, fig 3F

- only original replacement parts. Damaged chargers, cables and plugs increase the risk of electric shock.
- e) Do not operate the charger on an easily ignited surface (e.g. paper, textiles, etc.) or in a flammable environment. There is a risk of fire due to the charger heating up during operation.
 - f) Rechargeable batteries are to be removed from the appliance before being charged.

7) SERVICE

- a) Have your power tool serviced by a qualified repair person using only identical replacement parts. This will ensure that the safety of the power tool is maintained.
- b) Never service damaged battery packs. Service of battery packs should only be performed by the manufacturer or authorised service providers.

HOT AIR TOOL SAFETY



WARNING: This tool must be placed on its stand when not in use.

A fire may result if the appliance is not used with care, therefore

- be careful when using the appliance in places where there are combustible materials;
- do not apply to the same place for a long time;
- do not use in presence of an explosive atmosphere;
- be aware that heat may be conducted to combustible materials that are out of sight;
- place the appliance on its stand after use and allow it to cool down before storage;
- do not leave the appliance unattended when it is switched on.
- This appliance can be used by children aged from 8 years and above and persons with reduced physical, sensory and mental capabilities or lack of experience and knowledge if they have been given supervision or instruction concerning use of the appliance in a safe way and understand the hazards involved. Children shall not play with the appliance. Cleaning and user maintenance shall not be made by children without supervision.

TECHNICAL SPECIFICATION

Tool Weight (bare-tool)	620 grams
Dimensions (bare-tool)	169 x 71 x 208 L*W*H (mm)
Voltage	18V

	Setting 1	Setting 2
Temperature min	30°C	30°C
Temperature max	440°C	550°C
Airflow	medium	high

Recommended Battery type	Power for all 4.0 Ah, 6.0 Ah
Recommended Charger type	Power for all AL1810CV, AL1830CV, AL18V-20



	Permitted ambient temperature
During charge	0°C to +35°C
During usage	0°C to +50°C
During storage	-20°C to +50°C





LCD screen shows battery power indicator. The Battery cells is divided in 5 slots.
5 slots means the level of charge is at its maximum.
This is an indication of approximate levels of charge remaining in the battery pack.
Each slot will disappear time by time once the level of charge is decreasing.
Once the battery is fully discharged, display will show a blinking empty battery symbol.

BATTERY ERROR INDICATIONS

If an error in the battery is detected, the battery indicator on the display (Figure 3.F) will instead of residual capacity show the following indications, and the tool will not operate.

Battery Error Indications		
Error type	Battery indicator (Figure 3.F)	Solution
Battery is too warm or too cold	All slots are flashing for 5sec 	Allow the battery to reach normal temperature prior use
Battery not recognized	First and last slots are flashing for 5sec 	Use a recommended battery in section "Technical specification"

Power/Air flow LED indicator, fig 3G

	The Arrows show level of airflow
	Setting 1 : 2 arrows, medium airflow
	Setting 2 : 3 arrows, high airflow

Stand for vertical operation with free hands or storage. Fig 4H

Battery Charging

Note: The battery supplied is partially charged. To ensure full capacity of the battery, completely charge the battery in the battery charger before using your power tool for the first time.

The lithium-ion battery can be charged at any time without reducing its service life. Interrupting the charging procedure does not damage the battery. The lithium-ion battery is protected against deep discharging by the "Electronic Cell Protection (ECP)". When the battery is empty, the machine is switched

off by means of a protective circuit: The inserted tool no longer rotates.

Do not continue to press the On/Off switch after the machine has been automatically switched off. The battery can be damaged.

Observe the notes for disposal.

Removing the battery

To remove the battery, press the battery release button and pull the battery to the rear and out of the power tool. Do not use force to do this.

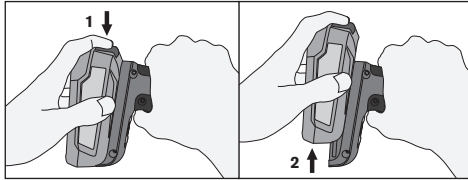

Battery Information		
Battery type	Approx. Operating time (min)	
	Setting 1	Setting 2
4.0 Ah	>25	>14
6.0 Ah	>30	>22

USAGE

Ensure the power switch is in the OFF position before inserting the battery.

Set the power switch/temperature control to the desired speed and temperature. Let the tool run until it reaches operating temperature.

With the stand the tool can be used in a vertical position with both hands free for work.

Keep hands away from the immediate nozzle area, it is hot.

PAINT AND VARNISH REMOVAL

Never use the heat gun in combination with chemical strippers.

WARNING! LEAD PAINT FUMES ARE VERY HARMFUL. ALWAYS PROVIDE ADEQUATE VENTILATION WHILE WORKING INDOORS.

Removal of paint and varnish requires some practice but some simple working techniques are described here. Test on a small area of paint before moving on to larger areas.

Turn on the tool and allow it to reach working temperature. Hold the nozzle 70 to 100 mm from the paint to be removed. After a short time the paint will soften and begin to bubble. Do not overheat the paint, as this will cause burning and make the paint more difficult to remove.

Begin scraping the paint off. Use accessory scrapers. Scrape with smooth, even strokes, warming the surface in front of the scraper by moving the tool slightly from side to side. If paint is warmed properly, even thick layers can be removed in a single pass. Scrape the paint as soon as it softens since it will quickly harden again. Figure 5

Clean the edge of scraper blade often.

Shaped or profiled surface can be stripped with a wire brush after softening with the hot air tool.

Protect surfaces NOT to be heated with non flamma-

ble material, Figure 6. Never concentrate tool's heat on a window panel or other glass surface.

Note: The heat gun is designed to remove both oil and latex-based paints and varnishes. It will not remove stain or primer coat that have impregnated the surface of wood.

OTHER JOBS FOR THE HOT AIR TOOL

- Removing self-adhesive stickers and trim.
- Thawing frozen pipes, frozen door locks, padlocks, etc. Figure 7.

WARNING: Be very careful when trying to thaw plastic pipes! Pipes may melt.

- Highlighting the natural wood grain of wooden surfaces.
- Fast drying of paints and varnishes.
- Softening old putty before removal and replacement.
- Shrinking shrink wrap sheeting for packaging protection.
- Applying ski wax.
- Shrinking shrink tubes on wire joints.
- Tin soldering of wire joints etc.
- Desoldering of wire joints, components etc.
- Barbecue light up, Figure 8.

MAINTENANCE

- **Remove the battery** before any maintenance
- Keep the air intake and outlet free from dust and dirt
- Clean the tool by a dry or damp cloth. NEVER use any solvent.
- DO NOT oil or grease any parts.
- Be sure the tool is not damaged. Replace or repair prior to use.

WARNING!

DO NOT alter or parts on this tool or attach special fixtures. This can lead to personal injury.

If the supply cord is damaged, it must be replaced by the manufacturer, its service agent or similarly qualified persons in order to avoid a hazard.

WARRANTY

Warranty period: This product is guaranteed for 2 years from the date of purchase (original sales receipt acting as proof).

Warranty conditions: All points mentioned in this document must have been fully adhered to.

In the event of a claim under the warranty:

- 1 Return the product in its original packaging to the shop or outlet that supplied you with this product,
- 2 Accompany the returned product with the original dated receipt.

Any breach of one of these points would prevent consideration by RAPID under the manufacturer's warranty.

BATTERY DISPOSAL

Exhausted batteries are to be removed from the appliance and safely disposed of.

Batteries may not be disposed of with the usual

domestic waste, they may contain toxic heavy metals and are subject to hazardous waste regulations. For this reason, dispose of used batteries at a local collection point.



2012/19/EU

Waste Electrical and Electronic Equipment (WEEE)

Electrical and electronic devices contain materials and substances that can have damaging effects on human health and the environment. This symbol indicates that this device must not be treated as

unsorted municipal waste but must be collected separately. Dispose of the device via a collection point for the recycling of waste electrical and electronic equipment within the EU, UK and in other European countries that operate separate collection systems for waste electrical and electronic equipment. By disposing of the device in the proper manner, you help to avoid possible hazards for the environment and public health that could otherwise be caused by improper treatment of waste equipment. The recycling of materials contributes to the conservation of natural resources.

RX1000 Elektrische Heißluftgebläse

Betriebsanleitung - Übersetzung der ursprünglichen



ALLGEMEINE SICHERHEITSWARNUNGEN FÜR ELEKTROWERKZEUGE



WARNUNG!! Lesen Sie alle Sicherheitshinweise und Anweisungen.



Versäumnisse bei der Einhaltung der Sicherheitshinweise und Anweisungen können elektrischen Schlag, Brand und/oder schwere Verletzungen verursachen.

Bewahren Sie alle Sicherheitshinweise und Anweisungen für die Zukunft auf.

Der nachfolgend verwendete Begriff „Elektrowerkzeug“ bezieht sich auf netzbetriebene Elektrowerkzeuge (mit Netzkabel) und auf akkubetriebene Elektrowerkzeuge (ohne Netzkabel)

1) ARBEITSPLATZSICHERHEIT

- Unordnung und unbeleuchtete Arbeitsbereiche können zu Unfällen führen
- Arbeiten Sie mit dem Gerät nicht in explosionsgefährdeter Umgebung, in der sich brennbare Flüssigkeiten, Gase oder Stäube befinden. Elektrowerkzeuge erzeugen Funken, die den Staub oder die Dämpfe entzünden können.
- Halten Sie Kinder, Besucher und andere Personen während der Benutzung des Elektrowerkzeugs fern. Bei Ablenkung können Sie die Kontrolle über das Gerät verlieren.

2) ELEKTRISCHE SICHERHEIT

- Halten Sie Elektrogeräte von Regen oder Nässe fern. Das Eindringen von Wasser in ein Elektrogerät erhöht das Risiko eines elektrischen Schlags.

3) SICHERHEIT VON PERSONEN

- Seien Sie aufmerksam, achten Sie darauf, was Sie tun, und verwenden Sie ein Elektrowerkzeug mit Vernunft. Benutzen Sie das Gerät nicht, wenn Sie müde sind oder unter dem Einfluss von Drogen, Alkohol oder Medikamenten stehen. Ein Moment der Unachtsamkeit beim Gebrauch des Gerätes kann zu ernsthaften Verletzungen führen.
- Verwenden Sie persönliche Schutzausrüstungen. Tragen Sie immer einen Augenschutz. Das Tragen persönlicher Schutzausrüstung, wie Staubmaske, rutschfester Sicherheitsschuhe, Schutzhelm oder Gehörschutz, je nach Art und Einsatz des Elektrowerkzeuges, verringert das Risiko von Verletzungen.
- Vermeiden Sie eine unbeabsichtigte Inbetriebnahme. Stellen Sie sicher, dass das Gerät ausgeschaltet ist, bevor Sie es an eine Stromquelle und/oder einen Batteriepack anschließen, es aufheben oder herumtragen. Wenn Sie beim Tragen des Elektrowerkzeuges den Finger am Schalter haben oder das Gerät eingeschaltet an die Stromversorgung anschließen, kann dies zu Unfällen führen.
- Das Gerät nicht zu weit vorstrecken. Sorgen Sie für einen sicheren Stand und halten Sie jederzeit das Gleichgewicht. Dadurch können Sie das Gerät in unerwarteten Situationen besser kontrollieren.
- Tragen Sie geeignete Kleidung. Tragen Sie keine weite Kleidung oder Schmuck. Halten Sie Haare und Kleidung fern von vom Luftauslass.

4) SORGFÄLTIGER UMGANG BEIM GEBRAUCH VON ELEKTROWERKZEUGEN

- Benutzen Sie kein Elektrowerkzeug, dessen Schalter defekt ist. Ein Elektrowerkzeug, das sich nicht mehr ein- oder ausschalten lässt, ist gefährlich und muss repariert werden.
- Ziehen Sie den Netzstecker aus der Netzsteckdose und/ oder nehmen Sie den Akku aus dem Gerät, bevor Sie Geräteeinstellungen vornehmen, Zubehörteile wechseln oder das Gerät weglegen. Solche vorbeugenden Sicherheitsmaßnahmen reduzieren das Risiko eines unbeabsichtigten Einschaltens.
- Bewahren Sie unbenutzte Elektrowerkzeuge außerhalb der Reichweite von Kindern auf. Lassen

Sie Personen das Gerät nicht benutzen, die mit diesem nicht vertraut sind oder diese Anweisungen nicht gelesen haben. Elektrowerkzeuge sind gefährlich, wenn Sie von unerfahrenen Personen benutzt werden.

- d) Warten Sie Ihre Elektrowerkzeuge und das Zubehör. Stellen Sie sicher, dass sich alle beweglichen und festen Teile in der richtigen Position befinden und dass keine Teile gebrochen sind oder sonstige Fehler vorliegen, die einen Betrieb des Werkzeugs beeinträchtigen. Lassen Sie beschädigte Teile vor dem Einsatz des Geräts reparieren. Viele Unfälle haben ihre Ursache in schlecht gewarteten Elektrowerkzeugen.
- e) Verwenden Sie Elektrowerkzeug, Zubehör, Einsatzwerkzeuge usw. entsprechend diesen Anweisungen. Berücksichtigen Sie dabei die Arbeitsbedingungen und die auszuführende Tätigkeit. Der Gebrauch von Elektrowerkzeugen für andere als die vorgesehenen Anwendungen kann zu gefährlichen Situationen führen.

5) VERWENDUNG UND BEHANDLUNG DES AKKWERKZEUGS

- a) Die Anweisungen des Batterieherstellers müssen befolgt werden.
- b) Verwenden Sie nur die im nachfolgenden Abschnitt „Technische Spezifikation“ empfohlenen Batterietypen.
- c) Öffnen Sie den Akku nicht.
- d) Achten Sie darauf, dass die Batterien nicht kurzgeschlossen werden.
- e) Batterien nicht ins Feuer werfen.
- f) Keine gebrauchten Batterien im Gerät belassen. Diese können korrodieren, wodurch Chemikalien austreten, die gesundheitsschädlich sind und das Gerät beschädigen könnten.
- g) Wenn das Gerät für längere Zeit nicht benutzt wird, sollten die Batterien herausgenommen werden, um ein Auslaufen zu verhindern.

6) VERWENDUNG UND BEHANDLUNG DES LADEGERÄTS

- a) Verwenden Sie nur die im nachfolgenden Abschnitt „Technische Spezifikation“ empfohlenen Ladegerätstypen.
- b) Laden Sie nur Bosch Li-Ion-Akkus ab einer Kapazität von 1,5 Ah (ab 4 Akkuzellen). Die Akkuspannung muss zur Akku-Ladespannung des Ladegerätes passen. Laden Sie keine nicht wiederaufladbaren Akkus. Ansonsten besteht Brand- und Explosionsgefahr.
- c) Halten Sie das Ladegerät von Schmutz und Feuchtigkeit fern.
- d) Überprüfen Sie vor jeder Benutzung Ladegerät, Kabel und Stecker. Benutzen Sie das Ladegerät nicht, wenn Sie Schäden feststellen. Öffnen Sie das Ladegerät nicht selbst und lassen Sie es nur von qualifiziertem Fachpersonal und nur mit Original-Ersatzteilen reparieren. Beschädigte Ladegeräte, Kabel und Stecker erhöhen das Risiko eines elektrischen Schlages.
- e) Betreiben Sie das Ladegerät nicht auf leicht brennbarem Untergrund (z.B. Papier, Textilien etc.) bzw. in brennbarer Umgebung. Wegen der beim Laden auftretenden Erwärmung des Ladegerätes

besteht Brandgefahr.

- f) Akkus müssen aus dem Gerät entfernt werden, bevor sie aufgeladen werden.

7) SERVICE

- a) Lassen Sie Ihr Gerät nur von qualifiziertem Fachpersonal und nur mit Original-Ersatzteilen reparieren. Damit wird sichergestellt, dass die Sicherheit des Geräts erhalten bleibt.
- b) Warten Sie niemals beschädigte Akkus. Sämtliche Wartung von Akkus sollte nur durch den Hersteller oder bevollmächtigte Kundendienststellen erfolgen.

SICHERHEITSWARNUNGEN FÜR HEIBLUFTGEBLÄSE



WARNUNG: Wenn dieses Gerät nicht verwendet wird, muss es stehend gelagert werden.

Wenn das Gerät nicht vorsichtig verwendet wird, können Brände entstehen

- seien Sie daher vorsichtig bei Verwendung des Gerätes in der Nähe von brennbaren Materialien;
- richten Sie es nicht zu lange auf ein und dieselbe Stelle;
- verwenden Sie das Gerät nicht in gefährdeten Bereichen;
- beachten Sie, dass Wärme zu brennbaren Materialien geleitet werden kann, die sich außerhalb des Sichtfeldes befinden;
- stellen Sie das Gerät nach Gebrauch aufrecht ab und lassen Sie es vor dem Wiedereinlagern abkühlen;
- Lassen Sie das Gerät nicht unbeaufsichtigt laufen.
- Dieses Gerät kann von Kindern ab 8 Jahren und Personen mit reduzierten physischen, sensorischen oder mentalen Fähigkeiten oder Mangel an Erfahrung oder Wissen benutzt werden, wenn sie von einer Person, die für ihre Sicherheit verantwortlich ist, beaufsichtigt oder von ihr bezüglich des sicheren Gebrauchs des Gerätes unterwiesen wurden und sie die daraus resultierenden Gefahren verstanden haben. Kinder dürfen nicht mit dem Gerät spielen. Reinigung und Benutzer-Wartung dürfen nicht durch Kinder ohne Beaufsichtigung durchgeführt werden. Nur für den Hausgebrauch und ähnliche Zwecke bestimmt.

TECHNISCHE SPEZIFIKATION

Gerätengewicht	620 grams
Gerätemaße	169 x 71 x 208 L*W*H (mm)
Spannung	18V

	Einstellung 1	Einstellung 2
min. Temperatur	30°C	30°C
max. Temperatur	440°C	550°C
Luftmenge	mittel	hoch

Empfohlener Akkutyp	Power for all 4.0 Ah, 6.0 Ah
Empfohlener Ladegerättyp	Power for all AL1810CV, AL1830CV, AL18V-20

beim Laden	zulässige Umgebungstemperatur 0°C to +35°C
------------	---

bei der Nutzung	0°C to +50°C
bei der Lagerung	-20°C to +50°C

MERKMALE

Stromschalter, Abb. 1A

Düsenkappe, Abb. 1B

Griff, Abb. 1C

Zubehör kann Drehen der Düsenkappe im Uhrzeigersinn entfernt werden. Abb. 2

Display, Abb. 3

Display, Abb. 3, zeigt die aktuelle Temperatur.

Die Temperatur kann durch Drücken der Taste +/- in 10 °C-Schritten eingestellt werden. Abb. 3E

Die Temperaturanzeige blinkt einige Sekunden, sobald die Zieltemperatur erreicht ist.

Die maximale Temperatur variiert zwischen den Einstellungen 1 und 2.

Einstellung 1: niedrige Luftmenge, maximale Temperatur 440 °C



Einstellung 2: große Luftmenge, maximale Temperatur 550 °C

Akku-Ladestandsanzeige, Abb. 3F



	Ein LCD-Display zeigt den Akku-Ladestand an. Die Anzeige ist in 5 Balken unterteilt. 5 Balken bedeutet, dass der Akku voll geladen ist. Dies ist ein Hinweis auf die ungefähre Restladung des Akkus. Die Balken verschwinden nach und nach, wenn die Akkuladung nachlässt. Sobald der Akku völlig leer ist, zeigt das Display ein blinkendes Batteriesymbol.
	

AKKU-FEHLERANZEIGE

Wenn ein Fehler im Akku festgestellt wird, zeigt die Akkuanzeige auf dem Display (Abbildung 3.F) anstelle der Restkapazität die folgenden Anzeigen und das Gerät funktioniert nicht.

Akku-fehleranzeige		
Fehlertyp	Akkuanzeige (Abbildung 3.F)	Lösung
Akku ist zu warm oder zu kalt	Alle Balken blinken für 5 Sekunden 	Lassen Sie den Akku vor dem Gebrauch auf Normaltemperatur kommen.
Akku wird nicht erkannt	Der erste und der letzte Balken blinken für 5 Sekunden 	Verwenden Sie einen der im Abschnitt "Technische Daten" empfohlenen Akkus.

Luftmengen/stärkenanzeige LED, Abb. 3G

	Die Pfeile zeigen die Stärke des Luftstroms
	Einstellung 1: 2 Pfeile, geringe Luftmenge
	Einstellung 2: 3 Pfeile, große Luftmenge

Ablage für freihändiges Arbeiten in aufrechter Geräteposition oder zum Verstauen. Abb. 4H

Akku laden

Benutzen Sie nur die auf der Zubehörseite aufgeführten Ladegeräte. Nur diese Ladegeräte sind auf den bei Ihrem Elektrowerkzeug verwendeten

Li-Ionen-Akku abgestimmt.

Hinweis: Der Akku wird teilgeladen ausgeliefert. Um die volle Leistung des Akkus zu gewährleisten, laden Sie vor dem ersten Einsatz den Akku vollständig im Ladegerät auf.

Der Li-Ionen-Akku kann jederzeit aufgeladen werden, ohne die Lebensdauer zu verkürzen. Eine Unterbrechung des Ladevorganges schädigt den Akku nicht.

Der Li-Ionen-Akku ist durch die „Electronic Cell Protection (ECP)“ gegen Tiefentladung geschützt. Bei entladenen Akku wird das Elektrowerkzeug durch eine Schutzschaltung abgeschaltet: Das eingesetzte Werkzeug arbeitet sich nicht mehr.

Drücken Sie nach dem automatischen Abschalten des Elektrowerkzeuges nicht weiter auf den Ein-/Aus-schalter. Der Akku kann beschädigt werden.

Beachten Sie die Hinweise zur Entsorgung.

Akku entnehmen

Zur Entnahme des Akkus drücken Sie die Entriegelungstaste und ziehen den Akku aus dem Elektrowerkzeug. Wenden Sie dabei keine Gewalt an.

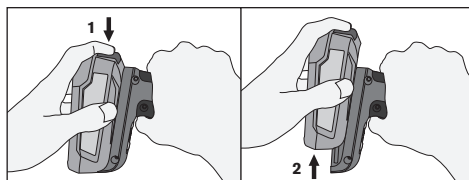

Akku Informationen		
Akkutyp	Ca. Betriebszeit (min.)	
	Einstellung 1	Einstellung 2
4,0 Ah	>25	>14
6,0 Ah	>30	>22

VERWENDUNG

Vergewissern Sie sich, dass der Netzschalter in der Position OFF steht, bevor Sie die Akku einsetzen.

Stellen Sie den Leistungs-/Temperaturregler auf die gewünschte Stärke und Temperatur. Lassen Sie das Werkzeug laufen, bis es seine Betriebstemperatur erreicht.

In Standposition kann das Gerät freihändig und vertikal verwendet werden.

Halten Sie Ihre Hände nicht in die unmittelbare Nähe der Düse; hier tritt große Hitze aus.

ENTFERNUNG VON LACKEN UND FARBEN

Verwenden Sie das Heißluftgebläse niemals zusammen mit chemischen Abbeizern.

! WARNUNG!! DÄMPFE AUS BLEIHALTIGEN LACKEN SIND SEHR GESUNDHEITSSCHÄDLICH. BEIM ARBEITEN IN GESCHLOSSENEN RÄUMEN IMMER AUF AUSREICHENDE BELÜFTUNG ACHTEN.

Die Entfernung von Lacken und Farben erfordert etwas Erfahrung; an dieser Stelle sollen einige einfache Techniken beschrieben werden. Probieren Sie das Gerät an einer kleinen Lackfläche aus, bevor Sie größere Lackflächen bearbeiten.

Schalten Sie das Gerät ein und lassen Sie es auf Betriebstemperatur kommen. Halten Sie die Düse

in einem Abstand von 70 bis 100 mm von der zu entfernenden Lackschicht. Nach kurzer Zeit wird die Lackschicht weich und bildet Blasen. Die Lackschicht nicht überhitzen, da sie sonst verbrennt und noch schwieriger zu entfernen ist.

Beginnen Sie, die Lackschicht abzuschaben. Verwenden Sie dazu die Schaber aus dem Zubehör. Schaben Sie mit gleichmäßigen Bewegungen und wärmen Sie die Fläche vor dem Schaben an, indem Sie das Gerät leicht hin- und herbewegen. Wenn die Lackschicht richtig angewärmt ist, können sogar dicke Lackschichten in einem Arbeitsgang entfernt werden. Schaben Sie die Lackschicht nach dem Erweichen sofort ab, da sie schnell wieder aushärtet. Bild 5

Reinigen Sie die Schaberklinge häufig.

Ausgeformte oder profilierte Flächen können nach Erweichen der Lackschicht mit dem Heißluftgebläse mit einer Drahtbürste entlackt werden.

Schützen Sie NICHT zu behandelnde Flächen mit nicht entflammbarem Material, Bild 6. Richten Sie die vom Gerät abgegebene Wärme niemals auf eine Fensterscheibe oder eine andere Glasfläche.

Anmerkung: Das Heißluftgebläse eignet sich für das Entfernen von sowohl öl- als auch latexbasierten Lacken und Farben. Sie eignet sich nicht zum Entfernen von Beizmitteln oder Lasuren zur Holzimprägnierung.

ANDERE EINSATZBEREICHE DER HEIßLUFT-GEBLÄSE

- Entfernung von Aufklebern und Zierstreifen.
- Auftauen eingefrorener Rohre, eingefrorener Tür- und Vorhangschlösser usw. Bild 7

 **WARNUNG:** Seien Sie sehr vorsichtig beim Versuch, eingefrorene Kunststoffrohre aufzutauen! Die Rohre können schmelzen.

- Hervorhebung der natürlichen Maserung von Holzoberflächen.
- Schnellrocknung von Lacken und Anstrichen.
- Erweichung von altem Kitt vor dessen Entfernung und Ersatz.
- Schrumpfen von Schrumpffolien zu Verpackungszwecken.
- Aufbringen von Skiwachs.
- Schrumpfen von Schrumpfschläuchen auf Kabelverbindungen.
- Weichlöten von Drahtverbindungen usw.
- Entlöten von Drahtverbindungen, Bauteilen usw.
- Entzünden von Holzkohlegrills, Bild 8

WARTUNG

- Entfernen Sie den Akku vor jeder Wartung.
- Den Luftein- und -auslass frei von Schmutz und Staub halten
- Gerät mit einem trockenen oder leicht angefeuchteten Tuch reinigen. NIEMALS Lösungsmittel verwenden.
- KEINE Teile ölen oder fetten.
- Das Gerät darf nicht beschädigt sein. Vor der Verwendung reparieren oder ersetzen.

 **WARNUNG!!** Teile an diesem Gerät dürfen NICHT verändert und es dürfen keine Zusatzanbauten angebracht wer-

den. Dies kann zu Personenschäden führen.

Wenn das Netzkabel beschädigt ist, muss es durch den Hersteller, seinen Kundendienst oder ähnlich qualifizierte Personen ersetzt werden, um eine Gefährdung zu vermeiden.

GARANTIE

Garantiezeit: Die Garantiezeit für dieses Produkt beträgt 2 Jahre vom Zeitpunkt des Kaufs (Original-Kaufbeleg als Nachweis).

Garantiebedingungen: Alle Punkte in diesem Dokument müssen vollständig eingehalten werden

Im Falle einer Inanspruchnahme der Garantie:

- 1 Geben Sie das Produkt in der Originalverpackung zurück, wo Sie es gekauft haben.
- 2 Fügen Sie den Original-Kaufbeleg bei.

Jeder Verstoß gegen einen dieser Punkte führt zum Erlöschen der RAPID Herstellergarantie.

AKKU-ENTSORGUNG

Verbrauchte Batterien müssen aus dem Gerät entfernt und sicher entsorgt werden.

Akkus dürfen nicht mit dem üblichen Hausmüll entsorgt werden, sie können giftige Schwermetalle enthalten und unterliegen den Sondermüllbestimmungen.

Entsorgen Sie deshalb verbrauchte Akkus bei einer örtlichen Sammelstelle.

 **2012/19/EU**

Elektro- und Elektronik-Altgeräte

Elektro- und Elektronikgeräte enthalten Materialien und Stoffe, die schädliche Auswirkungen auf die menschliche Gesundheit und die Umwelt haben können. Dieses Symbol auf dem Gerät oder auf der Verpackung zeigt an, dass das Produkt nicht als unsortierter Hausmüll behandelt werden darf, sondern separat entsorgt werden muss! Entsorgen Sie das Gerät an einer Sammelstelle für das Recycling und die Entsorgung von elektrischen und elektronischen Geräten innerhalb der EU und in anderen europäischen Ländern, die über Systeme zur getrennten Sammlung von Elektro- und Elektronikgeräten verfügen. Mit der korrekten Entsorgung des Geräts helfen Sie, mögliche Gefahren für die Umwelt und die Gesundheit zu vermeiden, die durch eine unsachgemäße Behandlung von Altgeräten verursacht werden können. Die Wiederverwertung von Materialien trägt zur Erhaltung der natürlichen Ressourcen bei.

CONSIGNES DE SECURITE GENERALES RELATIVES AUX OUTILS ELECTRIQUES

ATTENTION !! Lisez tous les avertissements et toutes les instructions de sécurité.

Ne pas appliquer toutes les instructions énumérées ci-dessous peut conduire à une décharge électrique, à un incendie et/ ou à des blessures graves.

Conservez tous les avertissements et instructions pour toute référence ultérieure.

La notion d'«outil électrique» dans les avertissements se rapporte à des outils électriques raccordés au secteur (avec câble de raccordement) et à des outils électriques à batterie (sans câble de raccordement).

1) SECURITE DE LA ZONE DE TRAVAIL

- Maintenez le lieu de travail propre et bien éclairé. Les établis encombrés et les zones mal éclairées augmentent le risque d'accidents.
- N'utilisez pas d'outils électriques dans un environnement présentant des risques d'explosion et où se trouvent des liquides, des gaz ou des poussières inflammables. Les outils électroportatifs génèrent des étincelles risquant d'enflammer les poussières ou les vapeurs.
- Tenez les enfants et autres personnes éloignés durant l'utilisation de l'outil électroportatif. En cas d'inattention vous risquez de perdre le contrôle de l'appareil.

2) SECURITE ELECTRIQUE

- N'exposez pas l'outil électroportatif à la pluie ou à l'humidité. La pénétration d'eau dans un outil électroportatif augmente le risque de choc électrique.

3) SECURITE DES PERSONNES

- Restez vigilant, surveillez ce que vous faites et faites preuve de bon sens en utilisant l'outil électroportatif. N'utilisez pas l'appareil lorsque vous êtes fatigué ou après avoir consommé de l'alcool, des drogues ou avoir pris des médicaments. Un moment d'inattention lors de l'utilisation de l'appareil peut entraîner de graves blessures.
- Portez des équipements de protection. Portez toujours des lunettes de protection. Le port d'équipements de protection personnels tels que masque anti-poussières, chaussures de sécurité antidérapantes, casque de protection ou protection auditive suivant le travail à effectuer, réduit le

risque de blessures.

- Évitez tout démarrage intempestif. Vérifiez que l'interrupteur est sur arrêt avant le branchement sur le secteur et/ou l'insertion de la batterie, la prise de l'appareil ou son transport. Le transport d'outils électroportatifs avec votre doigt sur le commutateur ou leur mise sous tension avec le commutateur sur marche est source d'accidents.
- Ne surestimez pas vos capacités. Veillez à garder toujours une position stable et équilibrée. Ceci vous permet de mieux contrôler l'appareil dans des situations inattendues.
- S'habiller de manière adaptée. Ne pas porter de vêtements amples ou de bijoux. Garder les cheveux, les vêtements et les gants à distance du nez de l'appareil.

4) UTILISATION ET ENTRETIEN DE L'OUTIL ELECTROPORTATIF

- N'utilisez pas un outil électroportatif dont l'interrupteur est défectueux. Un outil électroportatif qui ne peut plus être commandé par son interrupteur est dangereux et doit être réparé.
- Débranchez la fiche de la prise secteur et/ ou la batterie de l'outil électroportatif avant d'effectuer des réglages, de changer les accessoires ou de le ranger. Cette mesure de précaution réduit le risque de démarrage accidentel.
- Rangez les outils électroportatifs non utilisés hors de portée des enfants et ne laissez pas des personnes ne connaissant pas les outils électroportatifs et ces instructions les utiliser. Les outils électroportatifs sont dangereux lorsqu'ils sont utilisés par des personnes non initiées.
- Entretenez les outils électriques et les accessoires. Vérifiez que les parties en mouvement fonctionnent correctement et ne sont pas coincées, recherchez si des parties sont cassées et toute autre condition pouvant affecter le bon fonctionnement de l'outil électrique. Faites réparer un outil électrique endommagé avant de l'utiliser. De nombreux accidents sont dus à des outils électriques mal entretenus.
- Utilisez l'outil électroportatif, les accessoires, les forets, etc. conformément à ces instructions en tenant compte des conditions de travail et du travail à effectuer. L'utilisation des outils électroportatifs à d'autres fins que celles prévues peut créer des situations dangereuses.

5) UTILISATION DES OUTILS FONCTIONNANT SUR BATTERIES ET PRÉCAUTIONS D'EMPLOI

- Assurez-vous de suivre les instructions du fabricant de la batterie.
- Utilisez uniquement les types de batteries recommandés dans la section «Spécifications techniques» ci-dessous.
- N'ouvrez pas la batterie.
- Veillez à ne pas court-circuiter les batteries.
- Ne pas jeter les batteries au feu.

- f) Ne pas laisser de batteries usagées dans l'appareil. Celles-ci peuvent se corroder et libérer des produits chimiques nocifs pour la santé et l'appareil.
- g) En cas de non utilisation prolongée, retirer les batteries de l'appareil afin d'éviter toute fuite.
- 6) UTILISATION ET ENTRETIEN DU CHARGEUR**
- a) Utilisez uniquement les types de chargeurs recommandés dans la section «Spécifications techniques» ci-dessous.
- b) N'utilisez le chargeur que pour recharger des Boschaccus Lithium-Ion d'une capacité d'au moins 1,5Ah (à partir des 4 cellules d'accu). La tension des accus doit être adaptée à la tension de charge du chargeur. Ne rechargez pas de piles non rechargeables. Il existe sinon un risque d'explosion et d'incendie.
- c) Gardez le chargeur à l'abri de la poussière et de l'humidité.
- d) Vérifiez l'état du chargeur, du câble et du connecteur avant chaque utilisation. N'utilisez pas le chargeur si vous constatez des dommages. N'ouvrez pas le chargeur vous-même. Ne confiez sa réparation qu'à un réparateur qualifié utilisant uniquement des pièces de rechange d'origine. Lorsque le chargeur, le câble ou le connecteur présente un dommage, le risque de choc électrique augmente.
- e) N'utilisez pas le chargeur sur un support facilement inflammable (par ex. papier, textile etc.) ou dans un environnement inflammable. L'échauffement du chargeur peut provoquer un incendie.
- f) Les batteries doivent être retirées de l'appareil avant d'être chargées.

7) REVISIONS

- a) Ne faites réparer votre outil électroportatif que par un réparateur qualifié et seulement avec des pièces de rechange d'origine. Ceci permet d'assurer la sécurité de l'appareil.
- b) Ne jamais effectuer d'opération d'entretien sur des blocs de batteries endommagés. Il convient que l'entretien des blocs de batteries ne soit effectué que par le fabricant ou les fournisseurs de service autorisés.

CONSIGNES DE SECURITE POUR L'OUTIL A AIR CHAUD



AVERTISSEMENT : Cet outil doit être placé sur son support lorsqu'il n'est pas utilisé.

- Une utilisation négligente de l'outil peut déclencher un incendie, donc
- faites attention en utilisant l'appareil dans des lieux contenant des matériaux combustibles ;
 - ne chauffez pas le même endroit pendant longtemps ;
 - ne l'utilisez pas en présence d'une atmosphère explosive ;
 - pensez que la chaleur peut être conduite jusqu'à des matériaux combustibles hors de vue ;
 - placez l'appareil sur son support après utilisation et laissez-le refroidir avant de le ranger ;
 - ne laissez pas l'appareil sans surveillance quand il est allumé.

- Cet appareil peut être utilisé par des enfants d'au moins 8 ans et par des personnes ayant des capacités physiques, sensorielles ou mentales réduites ou dénuées d'expérience ou de connaissance s'ils (si elles) sont correctement surveillé(e)s ou si des instructions relatives à l'utilisation de l'appareil en toute sécurité leur ont été données et si les risques encourus ont été appréhendés. Les enfants ne doivent pas jouer avec l'appareil. Le nettoyage et l'entretien par l'utilisateur ne doivent pas être effectués par des enfants sans surveillance.

SPÉCIFICATIONS TECHNIQUES

Poids (outil seul)	620 grams
Dimensions (outil seul)	169 x 71 x 208 L*W*H (mm)
Tension	18V

	Réglage I	Réglage II
température mini	30°C	30°C
température maxi	440°C	550°C
débit d'air	moyen	élevé

Type de batterie recommandé	Power for all 4.0 Ah, 6.0 Ah
Type de chargeur recommandé	Power for all AL1810CV, AL1830CV, AL18V-20

	Température ambiante autorisée
lors de la charge	0°C to +35°C
lors de l'utilisation	0°C to +50°C
lors du stockage	-20°C to +50°C

CARACTÉRISTIQUES

Commutateur d'alimentation, fig. 1A

Embout de protection de buse, fig 1B

Poignée, fig. 1C

Les accessoires peuvent être retirés en tournant l'embout de protection de buse dans le sens des aiguilles d'une montre. Fig 2

Affichage, fig 3

Affichage, fig 3D, affiche la température réelle

La température peut être ajustée en appuyant sur le bouton +/- par incréments de 10 °C. Fig 3E

La température cible clignote quelques secondes lorsqu'elle est atteinte

La température maximale varie entre les réglages 1 et 2.

Réglage 1: débit d'air moyen, température maximale 440 °C



Réglage 2: débit d'air élevé, température maximale 550 °C

Indicateur de puissance de la batterie. Fig 3F



	<p>L'écran LCD indique le niveau de charge de la batterie. La batterie est représentée par un symbole divisé en 5 niveaux de charge (bâtonnets). 5 bâtonnets signifient que le niveau de charge est à son maximum. C'est aussi une indication des niveaux approximatifs de charge restants dans la batterie. Les bâtonnets s'efface au fur et à mesure que le niveau de charge diminue. Une fois la batterie complètement déchargée, l'écran affichera un symbole de batterie vide clignotant.</p>
--	--

ANOMALIES DE BATTERIE

Si une erreur est détectée dans la batterie, l'indicateur de la batterie sur l'écran (Figure 3.F) affichera les indications suivantes à la place de la capacité restante et l'outil ne fonctionnera pas.

Anomalies de batterie		
Type d'anomalie	Indicateur de batterie (Figure 3.F)	Solution
La batterie est trop chaude ou trop froide	Tous les emplacements clignotent pendant 5 sec 	Laissez la batterie retrouver une température normale avant de la ré-utiliser
Batterie non reconnue	Le premier et le dernier emplacement clignotent pendant 5 sec 	Utilisez un type de batterie recommandé dans la section "Spécifications techniques"

Voyant LED d'alimentation / débit d'air. Fig 3G

Les flèches indiquent le niveau de flux d'air	
	Réglage 1: 2 flèches, débit d'air moyen
	Réglage 2: 3 flèches, débit d'air élevé

Base stable pour garantir un travail en position verticale avec les mains libres ou le rangement de l'appareil. Fig. 4H

Charger l'accu

N'utilisez que les chargeurs indiqués sur la page des accessoires. Seuls ces chargeurs sont adaptés à l'accu à ions lithium utilisé dans votre outil électroportatif.

Note : L'accu est fourni en état de charge faible. Afin de garantir la puissance complète de l'accu, chargez complètement l'accu dans le chargeur avant la première mise en service.

L'accu à ions lithium peut être rechargé à tout moment, sans que sa durée de vie n'en soit réduite. Le fait d'interrompre le processus de charge n'endommage pas l'accu.

Grâce à la Protection Electronique des Cellules « Electronic Cell Protection (ECP) », l'accu à ions lithium est protégé contre une décharge profonde. Lorsque l'accumulateur est déchargé, l'outil électroportatif s'arrête grâce à un dispositif d'arrêt de protection : L'outil de travail ne tourne plus.

Après la mise hors fonctionnement automatique de l'outil électroportatif, ne plus appuyer sur l'interrupteur Marche/Arrêt. Ceci pourrait endommager l'accu.

Respectez les indications concernant l'élimination.

Retrait de l'accu

Pour retirer l'accu, appuyez sur la bouton de déverrouillage et dégagez l'accu de l'outil électroportatif. Ne forcez pas.

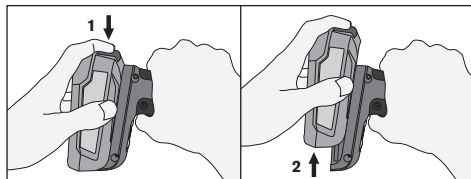

Informations sur la batterie		
Type de batterie	Temps de fonctionnement approximatif (min)	
	Réglage 1	Réglage 2
4.0 Ah	>25	>14
6.0 Ah	>30	>22

UTILISATION

Assurez-vous que l'interrupteur d'alimentation est en position OFF avant d'insérer la batterie.

Réglez le commutateur d'alimentation/la commande de température sur la vitesse et la température désirées. Laissez l'outil en marche jusqu'à ce qu'il atteigne sa température de fonctionnement.

Avec le support, l'outil peut être utilisé verticalement avec les deux mains libres pour travailler.

Gardez les mains éloignées de la zone de la buse, elle est chaude.

DÉCAPAGE DE PEINTURES ET VERNIS

N'utilisez jamais le pistolet thermique en association avec des décapants chimiques.



AVERTISSEMENT ! LES VAPEURS DE PEINTURE À BASE DE PLOMB SONT TRÈS NOCIVES. PRÉVOYEZ TOUJOURS UNE VENTILATION ADEQUATE POUR TRAVAILLER À L'INTÉRIEUR.

Le décapage des peintures et vernis requiert une certaine pratique mais quelques techniques de travail simples sont décrites ici. Testez une petite zone de peinture avant de passer à une zone plus grande. Mettez l'outil en marche et laissez le atteindre sa température de fonctionnement. Tenez la buse 70 à 100 mm de la peinture à décaper. Après quelques instants, la peinture se ramollit et commence à former des bulles. Ne surchauffez pas la peinture, car ceci la brûlera et rendra le décapage de la peinture plus difficile.

Commencez à gratter la peinture. Utilisez les racleurs en accessoires. Grattez avec des mouvements fluides et égaux, chauffez la surface devant le racleur en déplaçant l'outil légèrement d'un côté à l'autre. Si la peinture est chauffée correctement, même les couches épaisses peuvent être retirée en une seule passe. Grattez la peinture dès qu'elle se ramollit car elle durcit à nouveau rapidement. Figure 5

Nettoyez souvent le bord de la lame du racleur.

Une surface formée ou profilée peut être nettoyée avec une brosse métallique après le ramollissement avec l'outil à air chaud.

Protégez les surfaces à NE PAS chauffer avec un matériau non inflammable, voir la figure 6. Ne concentrez jamais la chaleur de l'outil sur un panneau vitré ou toute autre surface en verre.

Remarque : Le pistolet thermique est conçu pour décaper des peintures et des vernis à base d'huile et de latex. Il ne permet pas de retirer une tache ou une couche de primaire qui a imprégné la surface du bois.

AUTRES TRAVAUX POUR L'OUTIL À AIR CHAUD

- Enlèvement d'autocollants et de garnissages.
- Dégel de tuyaux, serrures de portes, cadenas, etc. gelés. Figure 7

 **AVERTISSEMENT** : Faites très attention si vous tentez de dégeler des tubes en plastique ! Les tubes peuvent fondre.

- Mise en évidence du grain du bois naturel des surfaces en bois.
- Séchage rapide des peintures et des vernis.
- Ramollissement du vieux mastic avant dépose et remplacement.
- Rétrécissement des films d'emballage en plastique pour la protection des emballages.
- Partage des skis.
- Rétrécissement des gaines thermorétractables pour l'isolation de câble électrique, la finition des câbles, les connexions.
- Soudure à l'étain, etc.
- Dessoudage à l'étain de divers composants, etc.
- Allumage de barbecue, Figure 8

ENTRETIEN

- **Retirez la batterie** avant tout entretien
- Maintenez l'entrée et la sortie de l'air exemptes de poussière et de saleté
- Nettoyez l'outil avec un chiffon sec ou humide. N'utilisez JAMAIS de solvant.
- NE mettez PAS d'huile ou de graisse sur les pièces.
- Vérifiez que l'outil n'est pas endommagé. Remplacez-le ou réparez-le avant l'utilisation.

 **AVERTISSEMENT !** NE modifiez PAS de pièces de cet outil et n'y attachez pas de dispositifs spéciaux. Ceci pourrait provoquer des blessures.

Si le cordon d'alimentation est endommagé, il doit être remplacé par le fabricant, son service après-vente ou des personnes de qualification similaire afin d'éviter tout danger.

WARRANTY

Garantie et réparations sous garantie
Période de garantie : Ce produit est garanti pendant 2 ans après la date de l'achat (le reçu de vente

original fait foi).

Conditions de la garantie : Tous les points mentionnés dans ce document doivent avoir été parfaitement respectés.

En cas de réclamation sous garantie :

- 1 Rapportez le produit dans son emballage d'origine à l'atelier ou au point de vente qui vous a fourni ce produit,
- 2 Joignez le reçu de vente daté original au produit rapporté.

Tout manquement à l'un de ces points annule la prise en compte par RAPID selon la garantie du fabricant.

RECYCLAGE DE LA BATTERIE

Les batteries usagées doivent être retirées de l'appareil et mises au rebut de façon sûre.

Les batteries ne doivent pas être jetées avec les ordures ménagères habituelles, elles peuvent contenir des métaux lourds toxiques et sont soumises aux réglementations relatives aux déchets dangereux.

Pour cette raison, jetez les piles ou batteries usagées dans un point de collecte local.



2012/19/EU

Déchets d'équipements électriques et électroniques (DEEE)

Les appareils électriques et électroniques contiennent des matériaux et des substances qui peuvent avoir des effets néfastes sur la santé humaine et l'environnement. Ce symbole indique que cet appareil ne doit pas être traité comme un déchet municipal non trié mais doit être collecté séparément. Éliminez l'appareil que dans les centres de collecte pour le recyclage des déchets d'équipements électriques et électroniques dans l'UE, le Royaume-Uni et dans d'autres pays européens qui exploitent des systèmes de collecte séparés pour les déchets d'équipements électriques et électroniques. En éliminant l'appareil de manière appropriée, vous contribuez à éviter les risques potentiels pour l'environnement et la santé publique qui pourraient autrement être causés par un traitement inapproprié des déchets d'équipement. Le recyclage des matériaux contribue à la conservation des ressources naturelles.

RX1000 Elektrisch heteluchtpistool

Bedieningsvoorschriften - vertaling van het origineel

NL

VEILIG WERKEN MET ELEKTRISCH GEREEDSCHAP



LET OP!! Lees alle waarschuwingen en veiligheidsvoorschriften.



Als de onderstaande waarschuwingen en voorschriften niet worden opgevolgd, kan

dit leiden tot elektrische schokken, brandgevaar en/of ernstig persoonlijk letsel.

Bewaar alle waarschuwingen en voorschriften om ze later opnieuw te kunnen raadplegen.

Het begrip "elektrisch gereedschap" verwijst hier naar apparaten met netsnoer voor gebruik via het elektriciteitsnet en naar (draadloze) apparaten met een accu.

1) VEILIGE WERKOMGEVING

- a) Werk in een schone, goed verlichte ruimte. Een rommelige of donkere werkplek vergroot de kans op ongelukken.
- b) Gebruik het gereedschap niet in een omgeving met explosiegevaar, bijvoorbeeld in de nabijheid van brandbare vloeistoffen, gassen of stof. Elektrische gereedschappen veroorzaken vonken, die het stof of de dampen tot ontploffing kunnen brengen.
- c) Houd omstanders, kinderen en bezoekers uit de buurt tijdens het bedienen van een elektrisch gereedschap. Wanneer u wordt afgeleid, kunt u de controle over het gereedschap verliezen.

2) ELEKTRISCHE VEILIGHEID

- a) Houd het gereedschap uit de buurt van regen en vocht. Als er water in het gereedschap binnen dringt, kunnen er elektrische schokken ontstaan.

3) PERSOONLIJKE VEILIGHEID

- a) Wees alert, blijf met uw aandacht bij wat u doet en gebruik uw gezond verstand bij het gebruik van elektrische gereedschappen. Gebruik het gereedschap niet wanneer u moe bent of onder invloed staat van medicijnen, alcohol of drugs. Een moment van onoplettendheid kan tot ernstig letsel leiden.
- b) Gebruik persoonlijke beschermingsmiddelen. Draag altijd een veiligheidsbril. Het risico van persoonlijk letsel wordt aanzienlijk beperkt wanneer u persoonlijke beschermingsmiddelen draagt zoals een stofmasker, slipvaste werkschoenen, een veiligheidshelm of gehoorbescherming, afhankelijk van de aard en het gebruik van het elektrische gereedschap.
- c) Voorkom dat het gereedschap onbedoeld wordt ingeschakeld. Zorg dat de schakelaar UIT staat voordat u het gereedschap vastpakt of op het elektriciteitsnet of de accu aansluit. Wanneer u tijdens het dragen van het elektrische gereedschap uw vinger op de schakelaar houdt of wanneer u het gereedschap op de stroomvoorziening aansluit terwijl het ingeschakeld is, bestaat er een grote kans op ongevallen.
- d) Reik niet te ver voorover of opzij. Zorg ervoor dat u stevig en goed gebalanceerd op de grond staat. Hierdoor kunt u het gereedschap in onverwachte situaties beter onder controle houden.
- e) Draag gepaste kleding. Draag geen losse kleding of sieraden. Houd haar, kleding en handschoenen uit de buurt van het mondstuk.

4) GEBRUIK EN ONDERHOUD VAN ELEKTRISCH GEREEDSCHAP

- a) Gebruik nooit elektrisch gereedschap waarvan de schakelaar defect is. Elektrische gereedschappen die niet via de schakelaar kunnen worden in- of uitgeschakeld, zijn gevaarlijk en moeten direct worden gerepareerd.
- b) Neem de stekker uit de wandcontactdoos of ontkoppel de accu van het gereedschap voordat u instelling wijzigt, hulpstukken verwisselt of het gereedschap opbergt. Hierdoor verkleint u de kans dat het gereedschap per ongeluk wordt gestart.

- c) Bewaar elektrische gereedschappen buiten bereik van kinderen. Laat het gereedschap niet gebruiken door personen die er niet mee vertrouwd zijn of die deze aanwijzingen niet hebben gelezen. Elektrische gereedschappen kunnen gevaarlijk zijn bij gebruik door onervaren personen.
- d) Onderhoud het elektrische gereedschap zorgvuldig. Controleer op slecht aansluitende of vastlopende bewegende delen, breuken en andere omstandigheden die de werking van het gereedschap kunnen beïnvloeden. Laat beschadigde onderdelen repareren voordat u het gereedschap gebruikt. Veel ongevallen worden veroorzaakt door slecht onderhouden gereedschappen.
- e) Gebruik elektrische gereedschappen, accessoires, bitjes en andere toebehoren altijd volgens deze aanwijzingen, rekening houdend met de omstandigheden en de werkzaamheden. Het gebruik van elektrische gereedschappen voor andere dan de bedoelde toepassingen kan tot gevaarlijke situaties leiden.

5) GEBRUIK EN ONDERHOUD VAN ACCUGEREEDSCHAPPEN

- a) Volg de instructies van de fabrikant van de batterijen op.
- b) Gebruik alleen de accu die worden aanbevolen in het gedeelte "Technische specificaties" hieronder.
- c) Open de accu niet.
- d) Pas op dat u de accu niet kortsluit.
- e) De batterijen niet in het vuur gooien.
- f) Laat geen gebruikte batterijen in het apparaat zitten. Deze kunnen corroderen, waardoor chemicaliën vrijkomen die schadelijk zijn voor uw gezondheid en het apparaat.
- g) Verwijder de batterijen uit het apparaat wanneer u ze gedurende lange tijd niet gebruikt, om te voorkomen dat ze gaan lekken.

6) GEBRUIK EN ONDERHOUD VAN DE OPLADER

- a) Gebruik alleen de opladers die worden aanbevolen in het gedeelte "Technische specificaties" hieronder.
- b) Laad alleen Bosch Li-Ion-accu's met een capaciteit van 1,5 Ah of meer (4 accucellen of meer). De accuspanning moet bij de accuspanning van de oplader passen. Laad geen accu's die niet oplaadbaar zijn. Anders bestaat er het risico op brand en explosiegevaar.
- c) Houd de oplader uit de buurt van vuil en vocht.
- d) Controleer vóór elk gebruik de oplader, kabel en stekker. Gebruik de oplader niet, als u beschadigingen vaststelt. Open de oplader niet zelf en laat deze uitsluitend repareren door gekwalificeerd geschoold personeel en alleen met originele vervangingsonderdelen. Beschadigde opladers, kabels en stekkers verhogen het risico van een elektrische schok.
- e) Gebruik de oplader niet op een licht ontvlambare ondergrond (bijv. papier, textiel enz.) of in een brandbare omgeving. Doordat de oplader warm wordt tijdens gebruik bestaat er brandgevaar.
- f) Heroplaadbare batterijen moeten voor het opla-

den uit het apparaat worden verwijderd.

7) REPARATIE

- Laat het gereedschap uitsluitend door bevoegd personeel repareren met originele reserveonderdelen. Hierdoor blijft de veiligheid van het gereedschap gewaarborgd.
- Voer nooit servicewerkzaamheden aan beschadigde accu's uit. Service van accu's dient uitsluitend te worden uitgevoerd door de fabrikant of erkende servicepartners.

VEILIGHEIDSWAARSCHUWINGEN HETELUCHTPISTOOL



WAARSCHUWING: Dit gereedschap moet op z'n standaard geplaatst worden wanneer het niet gebruikt wordt.

Er kan brand ontstaan indien het gereedschap niet voorzichtig gebruikt wordt. Houd daarom het volgende in acht:

- wees voorzichtig met het gebruiken van het gereedschap op plaatsen met brandbare materialen;
- gebruik het niet te lang op dezelfde plaats;
- gebruik het niet in een explosieve omgeving;
- houd er rekening mee dat warmte geleid kan worden naar brandbare materialen buiten uw gezichtsveld;
- plaats het gereedschap in de houder na gebruik en laat het afkoelen voordat u deze opbergt
- laat het gereedschap niet zonder toezicht achter na het inschakelen.
- Dit apparaat kan gebruikt worden door kinderen van 8 jaar en ouder, personen met een lichamelijke, zintuiglijke of mentale beperking, zonder ervaring en/of kennis zolang zij onder supervisie staan of instructies gekregen hebben over het gebruik van het apparaat op een veilige manier en de risico's begrijpen. Kinderen mogen niet met het apparaat spelen. Schoonmaak en onderhoud mogen niet door kinderen worden uitgevoerd zonder toezicht.

TECHNISCHE SPECIFICATIES

Gewicht excl. accu	620 grams
Afmetingen excl. accu	169 x 71 x 208 L*W*H (mm)
Voltage	18V

	Stand 1	Stand 2
Temperatuur min.	30°C	30°C
Temperatuur max.	440°C	550°C
Luchtstroom	Medium	Vol

Aanbevolen type accu	Power for all 4,0 Ah, 6,0 Ah
Aanbevolen type oplader	Power for all AL1810CV, AL1830CV, AL18V-20

	Toegestane omgevingstemperatuur
Tijdens opladen	0°C to +35°C
Tijdens gebruik	0°C to +50°C
Tijdens opslag	-20°C to +50°C

EIGENSCHAPPEN

Schakelaar, fig. 1A

Beschermkap, fig. 1B

Handgreep, fig. 1C

Accessoires kunnen worden verwijderd door de beschermkap rechtsom te draaien. Fig. 2

Display, fig. 3

Display, fig. 3D, toont de actuele temperatuur

Temperatuur kan worden aangepast met behulp van de +/- knoppen in stappen van 10°C. Fig. 3E

Temperatuur knippert enkele seconden wanneer de gewenste temperatuur is bereikt

Maximale temperatuur verschilt tussen stand 1 en 2.

Stand 1: lage luchtstroom, maximale temperatuur 440°C



Stand 2: hoge luchtstroom, maximale temperatuur 550°C

Accu-indicator. Fig. 3F





BATTERY ERROR INDICATIONS

Indien er een fout in de accu wordt gedetecteerd, zal de accu-indicator op het display (Figuur 3.F) in plaats van de resterende capaciteit de volgende meldingen tonen en zal het gereedschap niet werken.

FOUTMELDINGEN ACCU		
Foutmelding	Accu-indicator (Figuur 3.F)	Oplissing
Accu is te warm of te koud	Alle lichten knipperen 5 sec 	Laat de accu voor gebruik de normale temperatuur bereiken
Accu niet herkend	Het eerste en laatste licht knipperen 5 sec 	Gebruik de aanbevolen accu vermeld onder "Technische specificaties"

LED-indicator voor luchtstroom. Fig. 3G

	De pijlen geven het niveau van de luchtstroom aan
	Stand 1: 2 pijlen, lage luchtstroom
	Stand 2: 3 pijlen, hoge luchtstroom

Standaard voor verticale bediening met vrije handen of opslag. Fig. 4H

Accu opladen

Gebruik alleen de opladers die op de toebehorenpagina vermeld staan. Alleen deze opladers zijn afgestemd op de bij het elektrisch gereedschap gebruikte lithiumionaccu.

Opmerking: De accu wordt gedeeltelijk opgeladen geleverd. Om de volledige capaciteit van de accu te verkrijgen, laadt u voor het eerste gebruik de accu volledig op met de oplader.

De lithiumionaccu kan op elk moment worden opgeladen zonder de levensduur te verkorten. Een onderbreking van het opladen schaadt de accu niet.

De lithiumionaccu is door middel van „Electronic Cell Protection (ECP)” beschermd tegen te sterk ontladen. Als de accu leeg is, wordt het elektrische

gereedschap door een veiligheidsschakeling uitgeschakeld. Het gereedschap werkt dan niet meer. Druk na het automatisch uitschakelen van het elektrische gereedschap niet meer op de aan/uit-schakelaar. De accu kan anders beschadigd worden. Neem de voorschriften ten aanzien van de afvalverwijdering in acht.

Accu verwijderen

Voor het verwijderen van de accu drukt u op de ontgrendelingsstoets en trekt u de accu uit het elektrische gereedschap. Gebruik daarbij geen geweld.

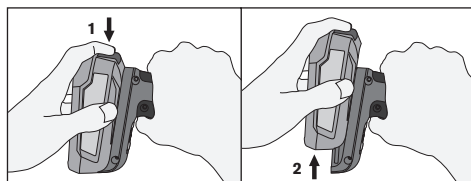

Accu informatie		
Type accu	Gebruiksduur ca. (min.)	
	Stand 1	Stand 2
4,0 Ah	>25	>14
6,0 Ah	>30	>22

GEBRUIK

Zorg ervoor dat de aan/uit-schakelaar in de UIT-stand staat voordat u de accu plaatst.

Stel de aan/uit-schakelaar en temperatuurregeling in op de gewenste snelheid en temperatuur. Let het gereedschap opwarmen totdat het de bedrijfstemperatuur bereikt.

Met de standaard kan het gereedschap in verticale positie worden gebruikt en kunt u beide handen vrijhouden.

Houd uw handen uit de buurt bij het mondstuk, het is heet.

VERF EN VERNIS VERWIJDEREN

Gebruik het heteluchtpistool nooit in combinatie met chemische middelen.

WAARSCHUWING! DAMPEN VAN LOOD-VERF ZIJN BIJZONDER SCHADELIJK. ZORG ALTIJD VOOR VOLDOENDE VENTILATIE WANNEER U BINNEN WERKT.

Het verwijderen van verf en vernis vereist enige ervaring, maar hieronder staan enkele eenvoudige werktechnieken beschreven. Test op een klein oppervlak alvorens op grotere oppervlakken toe te passen.

Schakel het gereedschap in en laat het opwarmen tot de werktemperatuur. Houd het mondstuk op 70 tot 100 mm van de te verwijderen verf. Na een tijdje zal de verf zacht worden en begin borrelen. Zorg dat de verf niet te warm wordt. Anders ontstaan brandplekken en is de verf moeilijker te verwijderen.

Begin de verf af te schrapen. Gebruik een verkrabber. Schraap met vloeiende, gelijkmatige bewegingen. Warm het oppervlak voor de schraper op door het gereedschap zachtjes van de ene naar de andere kant te bewegen. Wanneer de verf gelijkmatig opgewarmd is, kunnen lagen met dezelfde dikte in één beweging verwijderd worden. Schraap de verf

af wanneer hij zacht is geworden aangezien hij snel opnieuw zal uitharden. Fig. 5

Reinig de rand van de verkrabber regelmatig.

Een gevormd of geprofileerd oppervlak kan gestript worden met een draadborstel na het zacht maken met het heteluchtpistool.

Bescherm oppervlakken die NIET behandeld moeten worden met onontvlambaar materiaal, Fig. 6. Concentreer de warmte van het gereedschap nooit op ramen of glasoppervlakken.

Opmerking: Het heteluchtpistool is ontworpen voor het verwijderen van verf op olie- en latexbasis en vernis. Het zal geen vlekken of grondverf verwijderen die in het houtoppervlak zijn gedrongen.

ANDERE FUNCTIES VAN HET HETELUCHTPISTOOL

- Het verwijderen van zelfklevende stickers en strips.
- Het ontdooien van bevroren leidingen, bevroren deursloten, hangsloten, enz. Fig. 7

WAARSCHUWING: Wees voorzichtig bij het ontdooien van plastic leidingen! De leidingen kunnen smelten.

- Het oplichten van de natuurlijke textuur van houtoppervlakken.
- Het snel laten drogen van verf en vernis.
- Het zacht maken van oude stopverf voor het verwijderen en vervangen ervan.
- Het krimpen van krimpfolie voor beschermende verpakkingen.
- Ski wax aanbrengen.
- Plaatsen van krimpousjes op kabels
- Tin solderen van draadverbindingen, enz.
- Desolderen van componenten enz.
- Het aansteken van de barbecue, Fig. 8

ONDERHOUD

- Verwijder de accu voordat u onderhoud pleegt
- Houd de luchtinlaat en -uitlaat vrij van stof en vuil.
- Reinig het gereedschap met een droge of vochtige doek. Gebruik NOOIT oplosmiddel.
- Smeer de onderdelen NIET in met olie of vet.
- Controleer of het gereedschap niet beschadigd is. Vervang of herstel het voor gebruik.

WAARSCHUWING!

Voer GEEN aanpassingen uit op het gereedschap of onderdelen hiervan en koppel GEEN aparte hulpstukken aan. Als u dit wel doet, ontstaat het risico van persoonlijk letsel.

Als de kabel is beschadigd, dient te worden vervangen door de fabrikant, servicepartner of vergelijkbaar gekwalificeerde personeel om gevaar te voorkomen.

GARANTIE

Garantieperiode: Dit product wordt gedekt door een garantie van 2 jaar vanaf de aankoopdatum (origineel aankoopbewijs dient als bewijsstuk).

Garantiebegrijpingen: Alle punten aangehaald in dit document moeten volledig zijn nageleefd.

In geval van een eis gedekt door de garantie:

- 1 Retourneer het product in de originele verpakking

bij de winkel of vakhandel waar u dit product hebt aangekocht.

- 2 Voeg het originele gedateerde aankoopbewijs toe aan het geretourneerde product.

Elke inbreuk op deze punten zal ertoe leiden dat RAPID de claim niet in overweging neemt onder de garantie van de fabrikant.

AFVOEREN VAN ACCU

Lege batterijen moeten uit het apparaat worden verwijderd en veilig worden afgevoerd.

Accu's mogen niet bij het normale huisvuil worden gegooid, ze kunnen giftige zware metalen bevatten en vallen onder de regelgeving voor gevaarlijk afval.

Deponeer gebruikte accu's daarom bij een plaatselijk inzamelpunt



2012/19/EU

Afgedankte elektrische en elektronische apparatuur (AEEA)

Elektrische en elektronische apparaten bevatten materialen en stoffen die schadelijke effecten kunnen hebben op de menselijke gezondheid en het milieu. Dit symbool op het apparaat, de accessoires of verpakking, geeft aan dat dit apparaat niet mag worden gezien als ongesorteerd huishoudelijk afval, maar apart moet worden ingezameld!

Lever het apparaat in bij een inzamelpunt voor de recycling van elektrisch afval en elektronische apparatuur binnen de EU. Door dit apparaat op de juiste wijze af te voeren, helpt u mogelijke gevaren voor het milieu en de volksgezondheid te voorkomen die anders zouden kunnen worden veroorzaakt door onjuiste behandeling van afgedankte apparatuur. De recycling van materialen draagt bij aan het behoud van onze natuurlijke hulpbronnen.

RX1000 Pistola elettrica ad aria calda

Istruzioni per l'uso - traduzione dell'originale

IT

NORME DI SICUREZZA GENERALI PER L'USO DEGLI UTENSILI ELETTRICI



AVVERTENZA! Leggere attentamente tutte le avvertenze e le istruzioni.



Il mancato rispetto delle istruzioni può comportare il rischio di scossa elettrica, incendio e/o gravi lesioni personali.

Conservare tutte le avvertenze e le istruzioni per riferimento futuro.

Nelle avvertenze, per "utensile elettrico" si intende sia un utensile elettrico con cavo che a batteria (senza cavo).

1) SICUREZZA DELL'AREA DI LAVORO

- Mantenere sempre l'area di lavoro pulita e ben illuminata. Banchi da lavoro disordinati e scarsa illuminazione aumentano il rischio di incidente.
- Non utilizzare gli utensili elettrici in atmosfere esplosive, ad es. in presenza di liquidi, gas o polveri infiammabili. Gli utensili elettrici comportano la formazione di scintille che possono innescare polveri o fumi.
- Mantenere sempre eventuali passanti, bambini e visitatori a distanza di sicurezza dall'utensile elettrico. Eventuali distrazioni possono comportare la perdita di controllo dell'utensile.

2) SICUREZZA ELETTRICA

- Non esporre gli utensili elettrici a pioggia o umidità. Eventuali infiltrazioni d'acqua nell'utensile elettrico aumentano il rischio di scossa elettrica.

3) SICUREZZA PERSONALE

- Prestare sempre la massima attenzione ed utilizzare l'utensile elettrico con cautela. Non utilizzare un utensile elettrico in caso di stanchezza o sotto l'effetto di farmaci, sostanze alcoliche o stupefacenti. La minima disattenzione può comportare il rischio di gravi lesioni personali.
 - Utilizzare dispositivi di protezione individuale adeguati. Utilizzare sempre una protezione per gli occhi. In determinate condizioni, dispositivi di protezione quali mascherina antipolvere, scarpe antiscivolo, elmetto o cuffie protettive possono ridurre il rischio di lesioni personali.
 - Prevenire l'avviamento accidentale dell'utensile. Accertarsi che l'interruttore sia in posizione Off prima di collegarlo alla rete elettrica e/o al gruppo batteria, oppure di afferrare o trasportare l'utensile. Non trasportare mai l'utensile tenendo un dito sull'interruttore oppure con l'interruttore in posizione On.
 - Non sporgersi. Mantenere sempre un buon equilibrio durante l'uso dell'utensile elettrico. In tal modo, sarà più facile controllarlo in caso di imprevisto.
 - Vestirsi adeguatamente. Non indossare abiti larghi o gioielli. Tenere i capelli, i vestiti e i guanti lontani dal flusso di aria calda.
- #### 4) USO E CURA DELL'UTENSILE ELETTRICO
- Non utilizzare l'utensile elettrico in caso di malfunzionamento dell'interruttore. Un utensile elettrico che non può essere controllato con l'interruttore è pericoloso e deve essere riparato.

- b) Scollegare la spina dalla presa elettrica e/o rimuovere il gruppo batteria dall'utensile elettrico prima di eventuali regolazioni, sostituzioni di accessori oppure prima di riporre l'utensile elettrico. Queste precauzioni riducono il rischio di avviamento accidentale dell'utensile elettrico.
- c) Tenere gli utensili elettrici fuori dalla portata dei bambini e non consentirne l'uso a persone inesperte. Nelle mani di utenti inesperti, gli utensili elettrici sono molto pericolosi.
- d) Manutenzione di utensili elettrici e accessori. Verificare il disallineamento o il grippaggio delle parti in movimento, la rottura delle parti e qualsiasi altra condizione che possa influire nel funzionamento dell'utensile elettrico. Se danneggiato, far riparare l'utensile elettrico prima dell'uso. Molti incidenti sono causati da utensili elettrici mal mantenuti.
- e) Utilizzare l'utensile elettrico, gli accessori, gli inserti ecc. nel rispetto delle presenti istruzioni e tenendo conto sia delle condizioni di lavoro che del lavoro da svolgere. L'utilizzo dell'utensile elettrico per operazioni diverse da quelle previste può comportare situazioni di pericolo.

5) TRATTAMENTO ED UTILIZZO APPROPRIATO DI UTENSILI DOTATI DI BATTERIE RICARICABILI

- a) assicurandosi di seguire le istruzioni del produttore.
- b) Utilizzare solo i tipi di batteria consigliati nella sezione "Specifiche tecniche" di seguito.
- c) Non aprire la batteria.
- d) Fare attenzione a non cortocircuitare le batterie.
- e) Non gettare le batterie nel fuoco.
- f) Non lasciare le batterie usate all'interno del dispositivo. Potrebbero corrodere e rilasciare sostanze chimiche nocive per la salute e il dispositivo.
- g) Se il dispositivo non viene utilizzato per lunghi periodi, togliere le batterie per evitare che perdano liquido.

6) CARICATORE. USO E CURA

- a) Utilizzare solo i tipi di caricabatterie consigliati nella sezione "Specifiche tecniche" di seguito.
- b) Ricaricare esclusivamente batterie al litio Bosch con capacità a partire da 1,5 Ah (a partire da 4 celle). La tensione della batteria dovrà corrispondere alla tensione di ricarica del caricabatteria. Non effettuare la ricarica su batterie non ricaricabili. In caso contrario, vi è rischio d'incendio e di esplosione.
- c) Tenere il caricabatterie al riparo da sporco e umidità.
- d) Prima di ogni utilizzo, controllare il caricabatteria, il cavo e il relativo connettore. Non utilizzare il caricabatteria, qualora si rilevino danni. Non aprire il caricabatteria e farlo riparare esclusivamente da personale specializzato, utilizzando solamente parti di ricambio originali. La presenza di danni in caricabatterie, cavi o connettori aumenta il rischio di folgorazione.
- e) Non utilizzare il caricabatteria su superfici facilmente infiammabili (ad es. carta, prodotti tessili ecc.), né in ambienti infiammabili. Poiché il caricabatteria si riscalda in fase di ricarica, vi è rischio

d'incendio.

- f) Le batterie ricaricabili devono essere rimosse dal dispositivo prima di essere caricate.

7) ASSISTENZA

- a) L'utensile elettrico deve essere riparato da un tecnico qualificato utilizzando esclusivamente ricambi originali. In questo modo, è possibile mantenere il livello di sicurezza originale dell'utensile elettrico.
- b) Non eseguire mai la manutenzione di batterie danneggiate. La manutenzione di batterie ricaricabili andrà effettuata esclusivamente dal produttore o da fornitori di servizi appositamente autorizzati.

NORME DI SICUREZZA PER L'USO DEGLI UTENSILI AD ARIA CALDA



AVVERTENZA: Quando non viene utilizzato, l'utensile deve essere riposto nell'apposito supporto.

Poiché l'uso improprio dell'utensile può provocare un incendio, prestare attenzione a quanto segue:

- evitare di utilizzare l'utensile in presenza di materiali infiammabili;
- non applicare l'utensile sullo stesso punto per periodi di tempo prolungati;
- non utilizzare l'utensile in atmosfere esplosive;
- tenere presente il rischio di eventuali materiali infiammabili nascosti;
- riporre l'utensile sul relativo supporto dopo l'uso e lasciarlo raffreddare prima di immagazzinarlo;
- non lasciare l'utensile incustodito e acceso.
- Questo apparecchio può essere utilizzato da bambini di età superiore a 8 anni e da persone con capacità fisiche, sensoriali e mentali ridotte se assistite ed istruite al suo corretto utilizzo e se dimostrano di comprendere i rischi che comporta. I bambini non devono giocare con l'apparecchio. Pulizia e manutenzione dell'apparecchio non possono essere effettuate da bambini.

SPECIFICHE TECNICHE

Peso utensile (utensile nudo)	620 grams
Dimensioni (utensile nudo)	169 x 71 x 208 L*W*H (mm)
Voltaggio	18V

	Impostazione 1	Impostazione 2
temperatura min	30°C	30°C
temperatura max	440°C	550°C
flusso d'aria	medio	pieno

Tipo di batteria consigliato	Power for all 4.0 Ah, 6.0 Ah
Tipo di caricatore consigliato	Power for all AL1810CV, AL1830CV, AL18V-20

	Temperatura ambiente consentita
durante la carica	0°C to +35°C
durante l'utilizzo	0°C to +50°C
durante la conservazione	-20°C to +50°C

CARATTERISTICHE

Interruttore ON/OFF, fig. 1A
 Ghiera dell'ugello
 Impugnatura, fig. 1C

Gli accessori possono essere rimossi ruotando la ghiera dell'ugello in senso orario. Fig 2

Display, fig 3

Il display, fig 3D, mostra la temperatura effettiva

La temperatura può essere regolata premendo il pulsante +/- con incrementi di 10 ° C. Fig 3E

La temperatura lampeggerà per alcuni secondi quando viene raggiunta la temperatura impostata

La temperatura massima varia dall'impostazione 1 e 2.

Impostazione 1: flusso d'aria basso, temperatura massima 440 ° C



Impostazione 2: flusso d'aria elevato, temperatura massima 550 ° C

Indicatore di carica della batteria. Fig 3F



	<p>Lo schermo LCD mostra l'indicatore di carica della batteria. Le celle della batteria sono divise in 5 sezioni. 5 sezioni nere significa che il livello di carica è al massimo. Questa è un'indicazione approssimativa del livello di carica rimanente nel pacco batteria</p> <p>Le sezioni scompariranno mano a mano che il livello di carica diminuisce</p> <p>Una volta che la batteria è completamente scarica, il display mostrerà un simbolo di batteria scarica lampeggiante</p>
--	---

INDICAZIONI DI ERRORE BATTERIA

Se viene rilevato un errore nella batteria, l'indicatore della batteria sul display (Figura 3.F) invece della capacità residua mostrerà le seguenti indicazioni e lo strumento non funzionerà.

Indicazioni di errore batteria		
Tipo di errore	Indicatore della batteria (Figura 3.F)	Soluzione
La batteria è troppo calda o troppo fredda	Tutti gli slot lampeggiano per 5 secondi 	Lasciare che la batteria raggiunga la temperatura normale prima dell'uso
Batteria non riconosciuta	Il primo e l'ultimo slot lampeggiano per 5 secondi 	Utilizzare una batteria consigliata nella sezione "Specifiche tecniche"

Indicatore LED alimentazione / flusso d'aria. Fig 3G

	Le frecce mostrano il livello del flusso d'aria
	Impostazione 1: 2 frecce, flusso d'aria basso
	Impostazione 2: 3 frecce, flusso d'aria elevato

Supporto per lavorare in verticale o per riporre. Fig. 4H

Caricare la batteria

Utilizzare esclusivamente stazioni di ricarica per batterie riportate sulla pagina con gli accessori. Soltanto queste stazioni di ricarica per batterie sono adatte alle batterie in ioni di litio utilizzate nell'elettroscopio in dotazione.

Nota bene: La batteria ricaricabile viene fornita parzialmente carica. Per garantire l'intera potenza della batteria ricaricabile, prima del primo impiego ricaricare completamente la batteria ricaricabile nella stazione di ricarica.

La batteria ricaricabile a ioni di litio può essere ricaricata in qualsiasi momento senza ridurre la durata. Un'interruzione dell'operazione di ricarica non

danneggia la batteria ricaricabile.

La batteria ricaricabile agli ioni di litio non è protetta dalla «Electronic Cell Protection (ECP)» contro lo scaricamento completo. In caso di batteria scarica l'elettroscopio si spegne attraverso un interruttore automatico: Il portautensile od accessorio non si muove più.

Dopo la disattivazione automatica dell'elettroscopio non continuare a premere l'interruttore di avvio/arresto. La batteria ricaricabile potrebbe subire dei danni. Si prega di attenersi alle indicazioni relative allo smaltimento.

Rimozione della batteria

Per rimuovere la batteria, premere il tasto di sbloccaggio ed estrarre verso l'alto la batteria dall'elettroscopio. Durante tale operazione, non esercitare forza.

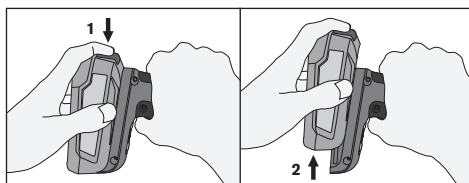

Informazioni sulla batteria		
Tipo di batteria	Autonomia di funzionamento approssimativa (min)	
	Impostazione 1	Impostazione 2
4.0 Ah	>25	>14
6.0 Ah	>30	>22

USO

Assicurarsi che l'interruttore di alimentazione sia in posizione OFF prima di inserire la batteria.

Impostare l'interruttore/comando sulla velocità e sulla temperatura desiderate. Attendere che l'utensile raggiunga la temperatura di esercizio.

Il supporto permette di disporre l'utensile in posizione verticale e utilizzarlo senza mani.

Tenere lontane le mani dall'ugello in quanto è molto caldo.

RIMOZIONE DI VERNICI E SMALTI

Non utilizzare mai il soffiatore ad aria calda in combinazione con sverniciatori chimici.



AVVERTENZA! I VAPORI DELLE VERNICI AL PIOMBO SONO MOLTO TOSSICI. ASSICURARE SEMPRE UNA VENTILAZIONE ADEGUATA IN CASO DI LAVORO IN INTERNI.

La rimozione di vernici e smalti richiede una certa pratica, ma di seguito sono riportate alcune semplici metodologie di lavoro. Provare prima su una piccola area di vernice.

Avviare l'utensile e attendere che raggiunga la temperatura di esercizio. Tenere l'ugello a 70-100 mm dalla vernice da rimuovere. Dopo un breve periodo di tempo, la vernice inizia ad ammorbidirsi e formare delle bolle. Non riscaldare eccessivamente la vernice, altrimenti può bruciare e risultare più difficile da rimuovere.

Iniziare a raschiare la vernice con gli appositi accessori. Procedere in modo graduale e uniforme. Riscaldare la superficie davanti al raschietto muo-

vendo leggermente l'utensile in laterale. Riscaldando la vernice in modo corretto, sarà possibile rimuovere anche più mani in un'unica passata. La vernice deve essere raschiata immediatamente, altrimenti si indurisce nuovamente. Figura 5

Pulire regolarmente la lama del raschietto.

Le superfici curve o irregolari possono essere sverniciate con una spazzola a setole metalliche dopo aver ammorbidito la vernice con il soffiatore ad aria calda.

Proteggere le superfici da NON riscaldare con materiale non infiammabile, Figura 6. Non dirigere mai il calore su finestre o altre superfici di vetro.

Nota: Il soffiatore ad aria calda è progettato per la rimozione di smalti e vernici sia a base d'olio che di lattice, non di eventuali aloni o strati di primer su superfici in legno impregnato.

ALTRE APPLICAZIONI DEL SOFFIATORE AD ARIA CALDA

- Rimozione di etichette e profili autoadesive.
- Scongelo di tubi, serrature, lucchetti ecc. ghiacciati. Figura 7



AVVERTENZA: Prestare la massima attenzione nel caso di scongelamento di tubi in plastica in quanto si possono fondere!

- Scopertura della grana naturale delle superfici in legno.
- Asciugatura rapida di smalti e vernici.
- Ammorbidimento del vecchio intonaco prima della relativa rimozione e sostituzione.
- Applicazione di pellicole termoretrattili per imballaggio.
- Applicazione di sciolina sugli sci.
- Guaine termoretraibili su collegamenti elettrici.
- Saldatura a stagno di connettori ecc.
- Dissaldatura di connettori, componenti ecc.
- Accensione di barbecue, Figura 8

MANUTENZIONE

- Rimuovere la batteria prima di qualsiasi intervento di manutenzione
- Mantenere pulite le prese d'aria da polvere e sporcizia.
- Pulire l'utensile con un panno asciutto o umido. Non utilizzare MAI solventi.
- NON oliare o ingrassare alcun componente.
- Verificare che l'utensile non sia danneggiato. Deve essere riparato o sostituito prima dell'uso.

AVVERTENZA!

NON modificare l'utensile o aggiungere accessori speciali per evitare il rischio di lesioni personali. Se il cavo di alimentazione è danneggiato, deve essere sostituito dal produttore, da un suo tecnico incaricato o da persona qualificata per evitare rischi.

GARANZIE

Periodo di garanzia: Questo prodotto è garantito per due anni dalla data di acquisto (fa fede il documento di acquisto).

Condizioni di garanzia: Tutti le indicazioni descritte in questo documento devono essere rispettate.

In caso di richiesta di garanzia:

- 1 Riportare l'apparecchio nella confezione originale al negozio dove è stato acquistato,
- 2 Allegare la prova di acquisto (scontrino o fattura) all'apparecchio.

Il mancato rispetto dei punti qui sopra riportati potrebbe fare decadere la garanzia.

SMALTIMENTO DELLA BATTERIA

Le batterie scariche dovranno essere rimosse dal dispositivo e smaltite correttamente.

Le batterie non possono essere smaltite con i normali rifiuti domestici in quanto possono contenere metalli pesanti tossici e sono soggette alle normative sui rifiuti pericolosi.

Per questo motivo bisogna smaltire le batterie usate presso i punti di raccolta preposti



2012/19/EU

Rifiuti di apparecchiature elettriche ed elettroniche (RAEE)

I dispositivi elettrici ed elettronici contengono materiali e sostanze che possono avere effetti dannosi sulla salute umana e sull'ambiente. Questo simbolo indica che il dispositivo non deve essere trattato come rifiuto indifferenziato municipale, ma deve essere smaltito separatamente. Smaltire il dispositivo presso un punto di raccolta per il riciclaggio di dispositivi elettrici ed elettronici nell'UE, nel Regno Unito e in altri Paesi Europei che gestiscono sistemi di raccolta differenziata per i rifiuti di tali dispositivi. Smaltendo il dispositivo in maniera adeguata si contribuisce ad evitare possibili pericoli per l'ambiente e per la salute che potrebbero altrimenti essere causati da un trattamento improprio dei rifiuti. Il riciclaggio dei materiali contribuisce alla salvaguardia delle risorse naturali.

RX1000 Pistola eléctrica con aire caliente

Manual de instrucciones - traducción del original

ES

ADVERTENCIAS DE SEGURIDAD PARA HERRAMIENTAS ELÉCTRICAS
¡ATENCIÓN! Lea íntegramente



las advertencias de seguridad y siga estas instrucciones.



No hacerlo así podría

acarrear consecuencias como descargas eléctricas, incendios y lesiones graves.

Guarde este manual para futuras consultas.

El término "herramienta eléctrica" en las advertencias se refiere a su herramienta, que puede funcionar conectada a la red eléctrica (con cable) o con batería (sin cable).

1) SEGURIDAD EN EL ÁREA DE TRABAJO

- Mantenga el área de trabajo limpia y bien iluminada. Los espacios desordenados o mal iluminados son potencialmente peligrosos.
- No utilice herramientas eléctricas en entornos con peligro de explosión, ni en presencia de líquidos, gases o partículas inflamables. Las herramientas eléctricas producen chispas que pueden llegar a inflamar los materiales en polvo o vapores.
- Mientras usa una herramienta eléctrica, mantenga a espectadores, niños y otras personas alejados de su área de trabajo. Las distracciones podrían hacerle perder el control de la herramienta.

2) SEGURIDAD ELÉCTRICA

- No exponga las herramientas eléctricas a la lluvia ni a la humedad. Si penetra agua en la herramienta aumentará el riesgo de recibir descargas eléctricas.

3) SEGURIDAD PERSONAL

- Mientras usa herramientas eléctricas, ponga atención en lo que hace y use el sentido común. No utilice ninguna herramienta eléctrica si siente cansancio o está bajo los efectos del alcohol, drogas o medicamentos. Un instante de distracción mientras se usa una herramienta eléctrica puede provocar lesiones personales graves.
- Use equipo de protección personal. Lleve siempre gafas de protección. El riesgo de lesiones se reduce considerablemente si se utiliza equipo de protección adecuado como mascarillas antipolvo, zapatos de seguridad con suela antideslizante, casco y protectores auditivos.
- Evite una puesta en marcha fortuita. Compruebe que el interruptor está en posición de apagado antes de conectar a la red eléctrica o a las baterías, agarrar o transportar la herramienta. Si transporta una herramienta eléctrica con el dedo en el interruptor de encendido o de activación podría producirse un accidente.
- No se estire demasiado. Trabaje sobre una base firme y mantenga el equilibrio en todo momento. Esto le permitirá controlar mejor la herramienta eléctrica en situaciones inesperadas.
- Vístase adecuadamente. No lleve ropa suelta ni joyas. Mantenga el pelo, la ropa y los guantes alejados de la parte frontal.

4) USO Y CUIDADO DE HERRAMIENTAS ELÉCTRICAS

- No utilice herramientas eléctricas si su interruptor está estropeado. Cualquier herramienta eléctrica que no se pueda encender/ apagar con su inte-

rruptor será peligrosa y deberá repararse.

- Desconecte el enchufe de la red eléctrica o la batería de la herramienta eléctrica antes de realizar ajustes, cambiar los accesorios o guardarla. Estas medidas preventivas reducen el riesgo de activar accidentalmente la herramienta.
- Las herramientas que no se utilizan deben guardarse fuera del alcance de los niños y de las personas no familiarizadas con su uso y con estas instrucciones. Las herramientas pueden ser peligrosas en manos no cualificadas.
- Siga un mantenimiento de las herramientas eléctricas y sus accesorios. Compruebe si las piezas están desalineadas o atascadas, las piezas rotas o en malas condiciones pueden afectar al funcionamiento de la herramienta eléctrica. Si está dañada, repare la herramienta antes de usarla. Muchos accidentes son causados por herramientas eléctricas en mal estado.
- Utilice las herramientas eléctricas, los accesorios y demás útiles de acuerdo con estas instrucciones y tenga en cuenta las condiciones de trabajo y la tarea a realizar. Puede resultar peligroso el uso de herramientas eléctricas para trabajos diferentes a los revistos.

5) USO Y CUIDADO DE LAS HERRAMIENTAS A BATERÍA

- Asegúrese de seguir las instrucciones del fabricante de las pilas.
- Utilice únicamente los tipos de batería recomendados en el apartado "Especificaciones técnicas".
- No intente abrir la batería. Podría provocar un cortocircuito.
- Tenga cuidado de no provocar un cortocircuito con la batería.
- No arrojar las pilas al fuego.
- No deje las pilas usadas en el dispositivo. Pueden provocar corrosión, al liberar productos químicos que dañan su salud y el dispositivo.
- Cuando no se utiliza durante un periodo de tiempo prolongado, retire las pilas del dispositivo para evitar fugas.

6) USO Y CUIDADO DEL CARGADOR

- Utilice únicamente los tipos de cargadores recomendados en el apartado "Especificaciones técnicas".
- Cargue únicamente baterías Bosch de iones de litio con una capacidad de 1,5 Ah o más (4 celdas de batería o más). La tensión de la batería debe coincidir con la tensión de carga del cargador. No cargue baterías no recargables. De lo contrario, existe riesgo de incendio y explosión.
- Mantenga el cargador alejado de la suciedad y la humedad.
- Antes de cualquier uso, compruebe el cargador, el cable y el enchufe. No utilice el cargador, si detecta daños. No abra por sí mismo el cargador y déjelo reparar únicamente por un profesional cualificado, empleando exclusivamente piezas de repuesto originales. Cargadores, cables y enchufes dañados comportan un mayor riesgo de electrocución.

- e) No utilice el cargador sobre superficies fácilmente inflamables (por ejemplo, papel, tejidos, etc.) o en un entorno inflamable. Debido al calentamiento del cargador durante la carga, existe peligro de incendio.
- f) Se deben sacar las baterías del aparato antes de cargarlas.

7) MANTENIMIENTO Y REPARACIÓN

- a) Haga reparar su herramienta eléctrica únicamente por profesionales cualificados y con piezas de repuesto originales. Solo así se mantendrá la seguridad de la herramienta eléctrica.
- b) No repare nunca las baterías dañadas. El mantenimiento de las baterías debe ser realizado únicamente por el fabricante o por proveedores de servicios autorizados.

ADVERTENCIAS DE SEGURIDAD PARA HERRAMIENTAS DE AIRE CALIENTE

ADVERTENCIA: Cuando no esté en uso, esta herramienta debe colocarse en su soporte.

- Si la herramienta no se utiliza con cuidado podría producirse un incendio. Por lo tanto:
- tenga cuidado cuando la utilice en sitios donde haya materiales inflamables;
 - no la aplique sobre el mismo punto durante mucho tiempo;
 - no la use en presencia de una atmósfera explosiva;
 - tenga en cuenta que el calor se puede propagar hasta materiales inflamables que no están a la vista;
 - coloque esta herramienta eléctrica en su soporte después de usarla y deje que se enfríe antes de guardarla;
 - no deje desatendida la herramienta si está encendida.
 - Este aparato podría ser utilizado por niños a partir de 8 años y por personas con capacidades físicas, sensoriales o mentales reducidas, o con falta de experiencia y conocimientos, siempre y cuando estén bajo la correspondiente tutela o supervisión y se les hayan dado las debidas instrucciones para un uso seguro y entiendan los riesgos relacionados. Los niños no deben jugar con el aparato. Su limpieza y mantenimiento ha de realizarse siempre bajo la supervisión de un adulto.

ESPECIFICACIONES TÉCNICAS

Peso de la herramienta (sin accesorios)	620 grams
Dimensiones (sin accesorios)	169 x 71 x 208 L*W*H (mm)
Potencia	18V

	Ajuste I	Ajuste II
Temperatura mín.	30°C	30°C
Temperatura máx.	440°C	550°C
Flujo de aire	medio	completo

Tipo de batería recomendada	Power for all 4.0 Ah, 6.0 Ah
Tipo de cargador recomendado	Power for all AL1810CV, AL1830CV, AL18V-20

	Temperatura ambiente permitida
durante la carga	0°C to +35°C
durante el uso	0°C to +50°C
durante el almacenamiento	-20°C to +50°C

CARACTERÍSTICAS

Interruptor de encendido, fig. 1A

Cubierta de la boquilla, fig. 1B

Empuñadura, fig. 1C

Los accesorios se pueden retirar girando la cubierta de la boquilla en el sentido de las agujas del reloj. Fig. 2

Pantalla, fig. 3



La pantalla, fig. 3D, muestra la temperatura real. La temperatura se puede ajustar pulsando el botón +/- en incrementos de 10°C. Fig. 3E

El indicador de temperatura parpadeará unos segundos cuando se alcance la temperatura deseada. La temperatura máxima varía entre los ajustes 1 y 2.

Ajuste 1 : flujo de aire bajo, temperatura máxima 440°C



Ajuste 2 : flujo de aire elevado, temperatura máxima 550°C

Indicador de potencia de la batería. Fig. 3F



	La pantalla LCD muestra el indicador de energía de la batería. El indicador de energía está dividido en 5 casillas. 5 casillas significan que el nivel de carga está al máximo. Esto es una indicación de los niveles aproximados de carga que quedan en la batería. Cada casilla desaparecerá con el tiempo una vez que el nivel de carga esté disminuyendo. Una vez que la batería esté completamente descargada, la pantalla mostrará un símbolo de batería vacía parpadeando.
	

INDICACIONES DE ERROR DE LA BATERÍA

Si se detecta un error en la batería, el indicador de batería de la pantalla (Figura 3.F) mostrará, en lugar de la capacidad residual, las siguientes indicaciones, y la herramienta no funcionará.

Indicaciones de error de la batería		
Tipo de error	Indicador de la batería (Figura 3.F)	Solución
La batería está demasiado caliente o demasiado fría	Todas las casillas parpadean durante 5 segundos 	Deje que la batería alcance la temperatura normal antes de utilizarla
Batería no reconocida	La primera y la última casilla parpadean durante 5 segundos 	Utilice la batería recomendada en la sección "Especificaciones técnicas".

Indicador LED de encendido/flujo de aire. Fig. 3G

	Las flechas muestran el nivel de flujo de aire
	Ajuste 1: 2 flechas, flujo de aire bajo
	Ajuste 2: 3 flechas, flujo de aire elevado

Soporte para trabajar con manos libres en vertical o para guardar. Fig. 4H

Carga de la batería

Utilice únicamente los cargadores de baterías que aparecen en la página de accesorios. Sólo estos cargadores de baterías están adaptados a la batería de iones de litio de su herramienta eléctrica.

Nota: La batería suministrada está parcialmente cargada. Para garantizar la plena capacidad de la batería, cárguela completamente en el cargador antes de utilizar la herramienta eléctrica por primera vez.

La batería de iones de litio puede cargarse en cualquier momento sin reducir su vida útil. La interrupción del procedimiento de carga no daña la batería.

La batería de iones de litio está protegida contra las descargas profundas mediante la "Electronic Cell Protection (ECP)". Cuando la batería se agota, la máquina se desconecta mediante un circuito de protección: La herramienta insertada deja de funcionar.

No siga pulsando el interruptor de encendido/apagado después de que la máquina se haya apagado automáticamente. La batería puede resultar dañada. Consulte las indicaciones referentes a la eliminación.

Desmontaje de la batería

Para extraer la batería, pulse el botón de liberación de la batería y tire de ella hacia la parte trasera y fuera de la herramienta eléctrica. No utilice la fuerza para hacerlo.

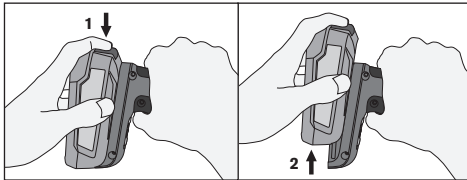

Información sobre la batería		
Tipo de batería	Tiempo de funcionamiento aprox. (min)	
	Ajuste 1	Ajuste 2
4.0 Ah	>25	>14
6.0 Ah	>30	>22

UTILIZACIÓN

Asegúrese de que el interruptor de encendido está en la posición OFF antes de insertar la batería.

Ajuste el interruptor de encendido/regulación de la temperatura a la velocidad y temperatura deseadas. Deje que la herramienta se ponga en marcha hasta que alcance la temperatura de funcionamiento.

Con el soporte, la herramienta se puede usar en posición vertical con ambas manos libres para trabajar. Mantenga las manos alejadas de la zona de la boquilla, ya que está caliente.

ELIMINACIÓN DE PINTURA Y BARNIZ

Nunca use la pistola de aire caliente combinada con decapantes químicos.

¡ADVERTENCIA! LOS HUMOS PROCEDENTES DE PINTURA CON PLOMO SON MUY NOCIVOS. PROPORCIONE SIEMPRE UNA VENTILACIÓN ADECUADA CUANDO TRABAJE EN INTERIORES.

La eliminación de la pintura y el barniz requiere cierta práctica. A continuación se describen algunas técnicas sencillas. Pruebe en una pequeña zona de pintura antes de pasar a zonas más amplias.

Encienda la herramienta y deje que alcance la temperatura de trabajo. Mantenga la boquilla a 70-100 mm de la pintura que desea quitar. Pasados unos instantes, la pintura se ablandará y comenzará a burbujear. No sobrecaliente la pintura, pues ello la quemaría y resultaría más difícil quitarla.

Comience a raspar la pintura. Utilice los rascadores accesorios. Raspe con trazos suaves y uniformes, calentando la superficie delante del rascador moviendo la herramienta ligeramente de un lado a otro. Si la pintura se calienta adecuadamente, incluso las capas gruesas pueden eliminarse en una sola pasada. Raspe la pintura en cuanto se ablande, ya que volverá a endurecerse rápidamente. Figura 5

Limpie a menudo el borde de la cuchilla de la rasqueta.

Las superficies modeladas o perfiladas se pueden decapar con un cepillo metálico después de ablandarlas con la pistola de aire caliente.

Proteja las superficies que NO desea calentar con material no inflamable (Figura 6). Nunca concentre el calor de la herramienta sobre cristales de ventana ni superficies de vidrio.

Nota: esta pistola de aire caliente está diseñada para quitar pinturas y barnices con base de aceite y de látex. No quitará manchas ni capas de imprimación que hayan impregnado la superficie de la madera.

OTROS USOS PARA LA HERRAMIENTA DE AIRE CALIENTE

- Quitar adornos y etiquetas autoadhesivas.
- Descongelar tuberías congeladas, cerraduras de puertas congeladas, candados, etc. Figura 7

⚠ ADVERTENCIA: ¡Tenga cuidado al descongelar tuberías de plástico! Podrían derretirse.

- Resaltar las vetas naturales de las superficies de madera.
- Secado rápido de pinturas y barnices.
- Ablandar masilla antigua antes de retirarla y sustituirla.
- Retractivar láminas retráctiles para proteger embalajes.
- Aplicar cera a los esquives.
- Retractivar tubos termoretráctiles en las uniones de cables.
- Soldadura de estaño de juntas de alambre, etc.
- Desoldadura de uniones de alambre, componentes, etc.
- Encender barbacoas, Figura 8

MANTENIMIENTO

- **Retire la batería** antes de cualquier mantenimiento.
- Mantenga la entrada y la salida de aire libres de polvo y suciedad.
- Limpie la herramienta con un paño seco o húmedo. NUNCA use disolventes.
- NO ponga aceite ni grasa en ninguna pieza.
- Asegúrese de que la herramienta no está dañada.

Antes de usarla, repárela o reemplácela.



¡ADVERTENCIA!

NO modifique ninguna pieza de la herramienta ni le añada accesorios especiales. Ello podría ocasionar lesiones personales.

Si el cable de alimentación está dañado, debe ser sustituido por el fabricante, su servicio de asistencia o personas con cualificación similar para evitar riesgos.

GARANTIA

Período de garantía: Este producto tiene garantía de 2 años desde la fecha de compra (con la factura original de la compra).

Condiciones de la garantía: todos las indicaciones mencionadas en este documento deben ser respetadas.

En caso de devolución:

- 1 Devolver el producto en su embalaje original en la tienda dónde se compró el producto.
- 2 Acompañar el producto con el ticket de compra original.

Cualquier incumplimiento de uno de estos puntos impediría la consideración por parte de RAPID de la garantía de fabricante.

ELIMINACIÓN DE LA BATERÍA

Las pilas agotadas deben retirarse del dispositivo y desecharse en el lugar adecuado

Las baterías no pueden eliminarse con los residuos domésticos habituales, ya que pueden contener metales pesados tóxicos y están sujetas a la normativa sobre residuos peligrosos.

Por este motivo, deseche las pilas usadas en un punto de recogida local.



2012/19/EU

Residuos de aparatos eléctricos y electrónicos (RAEE)

Los dispositivos eléctricos y electrónicos contienen materiales y sustancias que pueden tener efectos nocivos para la salud humana y el medio ambiente. El símbolo que aparece en el dispositivo, los accesorios o el embalaje indica que no debe tratarse como residuo doméstico, sino que debe desecharse por separado. Deposite el dispositivo en un punto limpio para que se recicle como equipo eléctrico y electrónico en los países de la UE y otros países de Europa que utilizan sistemas de recogida específicos para equipos eléctricos y electrónicos desechados. Al desechar el dispositivo del modo correcto, ayuda a evitar posibles peligros para el medio ambiente y la salud pública que, de otro modo, podrían producirse como consecuencia de un tratamiento inadecuado de los equipos desechados. El reciclaje de los materiales ayuda a conservar los recursos naturales.

RX1000 Soprador de ar quente eléctrico

Instruções de utilização - tradução do original

PT

INSTRUÇÕES GERAIS DE SEGURANÇA PARA FERRAMENTAS ELÉTRICAS



AVISO!! Leia todas as instruções e avisos de segurança.



Qualquer falha em seguir todas as instruções listadas abaixo pode resultar em choque eléctrico, incêndio e/ou lesões graves.

Guarde todos os avisos e instruções para referência futura.

O termo "ferramenta eléctrica" refere-se a uma ferramenta com funcionamento eléctrico (com fio) ou com funcionamento por bateria (sem fios).

1) SEGURANÇA NA ÁREA DE TRABALHO

- a) Mantenha a área de trabalho limpa e bem iluminada. As áreas com confusão ou escuras são mais propícias a acidentes.
- b) Não trabalhe com ferramentas eléctricas em atmosferas explosivas, como pó, gases ou liqui-

dos infl amáveis. As ferramentas eléctricas criam faíscas que podem inflamar pó e fumos.

- c) Mantenha os curiosos, crianças e visitantes afastados quando estiver a trabalhar com ferramentas eléctricas. As distrações podem levar a perda de controlo da ferramenta.

2) SEGURANÇA ELÉCTRICA

- a) Não exponha as ferramentas eléctricas à chuva ou a condições de humidade excessiva. A entrada de água numa ferramenta eléctrica aumentará o risco de choque eléctrico.

3) SEGURANÇA PESSOAL

- a) Mantenha-se alerta, atente ao que está a fazer e utilize bom senso quando trabalhar com uma ferramenta eléctrica. Não utilize uma ferramenta eléctrica quando estiver cansado ou sob o efeito de drogas, álcool ou medicamentos. Um momento de desatenção durante a utilização de ferramentas eléctricas pode resultar em lesões graves.
- b) Utilize equipamento de protecção individual. Utilize sempre protecções nos olhos. O equipamento de protecção como máscaras contra o pó, sapatos de segurança que não escorreguem, capacete ou protecção auditiva utilizado correctamente reduzirá consideravelmente as extensões e gravidade das lesões.
- c) Evite os arranques não intencionais. Certifique-se

de que o interruptor está na posição de desligado antes de ligar a ferramenta à fonte de alimentação, agarrá-la ou transportá-la. Transportar ferramentas eléctricas com o dedo no interruptor ou ligar à corrente ferramentas com o interruptor ligado potencia a probabilidade de acidentes.

- d) Não ignore as regras. Mantenha sempre uma posição de equilíbrio. Isto permite um melhor controlo da ferramenta eléctrica em situações inesperadas.
- e) Vista-se adequadamente. Não use roupas largas ou joias. Mantenha seu cabelo, roupas e luvas longe da zona de trabalho.

4) UTILIZAÇÃO E CUIDADOS A TER COM A FERRAMENTA ELÉCTRICA

- a) Não utilize a ferramenta eléctrica se o interruptor não ligar e desligar. Qualquer ferramenta eléctrica que não possa ser controlada com o interruptor é perigosa e deve ser reparada.
- b) Desligue a ficha da ferramenta eléctrica da fonte de alimentação e/ou da bateria antes de efectuar ajustes, mudar acessórios ou guardar a ferramenta. Estas medidas de segurança preventivas reduzem o risco de arranque acidental da ferramenta eléctrica.
- c) Coloque as ferramentas eléctricas fora do alcance das crianças, e não permita que pessoas não familiarizadas com a ferramenta eléctrica a utilizem. As ferramentas eléctricas são perigosas nas mãos de pessoas sem a experiência adequada.
- d) Manutenção das ferramentas eléctricas. Verifique se existe desalinhamento ou dobras nas peças móveis, quebra de peças ou qualquer outra condição que possa afectar o funcionamento da ferramenta. Se estiver danificada, envie-a para reparação antes de a utilizar. Muitos acidentes são causados pela deficiente manutenção das ferramentas eléctricas.
- e) Utilize a ferramenta eléctrica, acessórios e pontas da ferramenta de acordo com estas instruções, tendo em conta as condições de trabalho e as tarefas a serem executadas. A utilização da ferramenta eléctrica para tarefas diferentes daquelas para que foi concebida pode resultar em situações perigosas.

5) UTILIZAÇÃO E MANUTENÇÃO DE BATERIAS

- a) Certifique-se de que segue as instruções do fabricante das pilhas.
- b) Use somente os tipos de bateria recomendados na secção “Especificações técnicas”.
- c) Não abrir a bateria.
- d) Tenha cuidado para não causar curto-circuito nas baterias.
- e) Não atire as pilhas para as chamas.
- f) Não deixe pilhas usadas dentro do dispositivo. Estas podem corroer e libertar químicos nocivos para a sua saúde e danificar o aparelho.
- g) Quando não utiliza durante períodos prolongados, remova as pilhas do dispositivo para evitar a sua fuga.

6) UTILIZAÇÃO E MANUTENÇÃO DE CARREGADOR

- a) Use somente os tipos de carregadores recomen-

dados na secção “Especificações técnicas”.

- b) Carregue apenas baterias de lítio Bosch a partir de uma capacidade de 1,5 Ah (a partir de 4 células da bateria). A tensão da bateria tem de coincidir com a tensão de carga para a bateria do carregador. Não carregue baterias não recarregáveis. Caso contrário, existe perigo de incêndio e explosão.
- c) Mantenha o carregador livre de poeiras e humidade.
- d) Antes de qualquer utilização, verifique o carregador, o cabo e a ficha. Não utilize o carregador se detetar danos no mesmo. Não abra o carregador, as reparações devem ser levadas a cabo apenas por pessoal técnico qualificado e devem ser usadas somente peças de substituição originais. Carregadores, cabos e fichas danificados aumentam o risco de choque eléctrico.
- e) Não opere o carregador sobre uma base facilmente inflamável (p. ex. papel, têxtil, etc.) ou em ambiente inflamável. Devido ao aquecimento do carregador de tensão durante o carregamento, existe perigo de incêndio.
- f) As baterias recarregáveis devem ser retiradas do dispositivo antes de ser carregadas.

7) ASSISTÊNCIA TÉCNICA

- a) A assistência técnica da ferramenta eléctrica deve ser efectuada por pessoal devidamente qualificado, utilizando apenas peças sobressalentes idênticas. Este procedimento assegurará que é mantida a segurança da ferramenta eléctrica.
- b) Nunca tente reparar baterias danificadas. A reparação de baterias deve ser realizada apenas pelo fabricante ou agentes de assistência autorizados.

AVISOS SOBRE SEGURANÇA DA FERRAMENTA DE AR QUENTE



AVISO: Esta ferramenta deve ser colocada na respectiva base quando não estiver a ser utilizada.

Se o dispositivo não for utilizado com cuidado, pode ocorrer um incêndio. Por isso

- Tenha cuidado quando utilizar a ferramenta em locais onde existam materiais combustíveis;
- Não foque no mesmo local durante muito tempo;
- Não utilize na presença de uma atmosfera explosiva;
- Esteja ciente de que o calor pode ser conduzido para materiais combustíveis que estão fora de supervisão;
- Coloque a ferramenta na respectiva base depois da utilização, e deixe-a arrefecer antes de guardar;
- Não deixe a ferramenta sem supervisão quando ela estiver ligada.
- Este aparelho pode ser usado por crianças com idade igual ou superior a 8 anos e pessoas com capacidades físicas, sensoriais e mentais reduzidas ou falta de experiência e conhecimento desde que supervisionadas ou instruídas sobre o uso do aparelho de forma segura e compreendendo os perigos envolvidos. As crianças não devem brincar com o aparelho. A limpeza e a manutenção do aparelho não deve ser feita por

crianças sem supervisão.

ESPECIFICAÇÕES TÉCNICAS

Peso (ferramenta)	620 grams
Dimensões (ferramenta)	169 x 71 x 208 L*W*H (mm)
Voltagem	18V

	Configuração 1	Configuração 2
Temperatura mín.	30°C	30°C
Temperatura máx.	440°C	550°C
Fluxo de ar	Médio	Máximo

Tipo de bateria recomendado	Power for all 4.0 Ah, 6.0 Ah
Tipo de carregador recomendado	Power for all AL1810CV, AL1830CV, AL18V-20

	Temperatura ambiente admitida
Carregamento	0°C to +35°C
Utilização	0°C to +50°C
Armazenamento	-20°C to +50°C

CARACTERÍSTICAS

Interruptor de alimentação, fig. 1A

Proteção do bico, fig. 1B

Punho, fig. 1C

Os acessórios podem ser removidos girando a proteção do bico no sentido horário. Figura 2

Ecrã, fig. 3

Ecrã, fig. 3D, mostra a temperatura real

A temperatura pode ser ajustada pressionando o botão +/- em incrementos de 10°C. fig. 3E

Os números da temperatura piscarão alguns segundos quando a temperatura for atingida

A temperatura máxima varia na configuração 1 e 2.

Configuração 1: fluxo de ar baixo, temperatura máxima 440 °C

Configuração 2: fluxo de ar alto, temperatura máxima de 550 °C

Indicador de nível de carga da bateria. Fig 3F

	<p>O ecrã LCD indica o nível de carga da bateria. As células da bateria são divididas em 5 níveis.</p> <p>5 níveis significa que o nível de carga está no máximo. Esta é uma indicação dos níveis aproximados de carga restante na bateria</p> <p>Cada nível irá desaparecer à medida em que o nível de carga diminui</p> <p>Assim que a bateria estiver totalmente descarregada, o ecrã mostrará um símbolo de bateria vazia a piscar</p>
--	--



INDICADORES DE ERRO NA BATERIA

Se for detectado um erro na bateria, no visor indicador da bateria (Figura 3.F), em vez da carga, mostrará as seguintes indicações e a ferramenta não funcionará.

INDICADORES DE ERRO NA BATERIA		
Tipo de erro	Indicador da bateria (Figura 3.F)	Solução
Bateria muito quente ou muito fria	Todos os campos intermitentes por 5 segundos. 	Aguarde que a bateria alcance a temperatura normal antes de utilizar.

Bateria não reconhecida/ incompatível	Primeiro e último campo intermitente por 5 segundos		Utilize a bateria recomendada na secção: "ESPECIFICAÇÕES TÉCNICAS"
---------------------------------------	---	---	--

Indicador LED de alimentação / fluxo de ar. Fig 3G

	As setas indicam o nível de fluxo de ar
	Configuração 1: 2 setas, fluxo de ar baixo
	Configuração 2: 3 setas, fluxo de ar alto

Suporte para utilização vertical com mãos livres ou armazenamento. Fig. 4H

Carregar a bateria

Só utilizar os carregadores que constam na página de acessórios. Só estes carregadores são apropriados para as baterias de íões de lítio utilizadas na ferramenta eléctrica.

Nota: A bateria é fornecida parcialmente carregada. Para assegurar a completa potência da bateria, esta deverá ser carregada completamente no carregador antes da primeira utilização.

A bateria de íões de lítio pode ser carregada a qualquer altura, sem que a sua vida útil seja reduzida. Uma interrupção do processo de carga não danifica a capacidade da bateria.

A bateria de íões de lítio está protegida pela tecnologia "Electronic Cell Protection (ECP)" contra descarga total. A ferramenta eléctrica é desligada através de um disjuntor de protecção, logo que a bateria estiver descarregada. A ferramenta de trabalho não se liga.

Não continuar a premir o interruptor de ligar-desligar após o desligamento automático da ferramenta eléctrica. A bateria pode danificar-se.

Observar a indicação sobre a eliminação de forma ecológica.

Retirar a bateria

Para retirar a bateria pressione a tecla de desbloqueio e puxe a bateria para a retirar da ferramenta eléctrica. Não force.

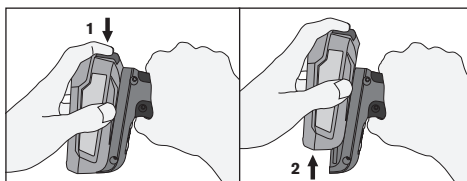

Informação da bateria		
Tipo de bateria	Tempo de trabalho aprox.(min.)	
	Configuração 1	Configuração 2
4.0 Ah	>25	>14
6.0 Ah	>30	>22

UTILIZAÇÃO

Certifique-se de que o botão liga / desliga está na posição DESLIGADO antes de inserir a bateria. Coloque o interruptor de alimentação/controlo de temperatura na velocidade e temperatura pretendidas. Deixe a ferramenta funcionar até atingir a

temperatura de funcionamento.

Com a base, a ferramenta pode ser utilizada numa posição vertical com ambas as mãos livres para o trabalho.

Mantenha as mãos afastadas da área perto do bocal porque ele está quente.

REMOÇÃO DE PINTURA E VERNIZ

Nunca utilize a pistola de calor junto de decapantes químicos.

AVISO! OS FUMOS PROVENIENTES DA TINTA DE CHUMBO SÃO MUITO PERIGOSOS. ASSEGURE UMA VENTILAÇÃO ADEQUADA DURANTE O TRABALHO EM INTERIORES.

A remoção de tinta e de verniz requer alguma prática, mas são descritas aqui algumas técnicas de trabalho simples. Efectue um teste numa área pequena antes de passar para áreas maiores.

Ligue a ferramenta e deixe-a atingir a temperatura de trabalho. Mantenha o bocal 70 a 100 mm afastado da tinta a ser removida. Após um curto período de tempo, a tinta amolecerá e começará a criar bolhas. Não aqueça a tinta excessivamente, pois isso queimará-a e dificultará a remoção da tinta.

Comece a raspar a tinta. Utilize raspadores. Raspe com suavidade e com movimentos uniformes, aquecendo a superfície na frente do raspador e movendo a ferramenta de lado a lado. Se a tinta estiver devidamente quente, mesmo as camadas mais grossas conseguem ser removidas com uma única passagem. Raspe a tinta assim que ela amolecer, pois volta a endurecer rapidamente. Figura 5

Limpe com frequência a extremidade da lâmina do raspador.

As superfícies perfiladas podem ser raspadas com uma escova de arame depois de ter sido efectuado o amolecimento com a ferramenta de ar quente.

Proteja as superfícies que **NÃO SÃO** para serem aquecidas com material não inflamável, Figura 6. Nunca concentre o calor da ferramenta num painel de janela ou outra superfície de vidro.

Nota: A pistola de calor está concebida para remover vernizes e tintas à base de óleo e latex. Ela não removerá manchas ou revestimentos primários que estejam impregnados na superfície de madeira.

OUTRAS TAREFAS PARA A FERRAMENTA DE AR QUENTE

- Remover auto-colantes e desbastar.
- Descongelar tubos, fechaduras e cadeados congelados, etc. Figura 7

 **AVISO:** Tenha muito cuidado quando tentar descongelar tubos plásticos! Os tubos podem derreter.

- Evidenciar o grão natural em superfícies de madeira.
- Secagem rápida de tintas e vernizes.
- Amolecimento de mástique antes da remoção e substituição.
- Retracção do revestimento para protecção de embalagens.
- Aplicar cera em esquis.
- Selar manga termo-retrátil

- Solda de estanho de juntas de arame etc.
- Remoção de soldas de juntas de arame, componentes, etc.
- Acender fogueira, Figura 8

MANUTENÇÃO

- Remova a bateria antes de qualquer manutenção
- Mantenha a entrada e saída de ar livres de sujidade
- Limpe a ferramenta utilizando um pano seco ou húmido. **NUNCA** utilize solventes.
- **NÃO** utilize óleo ou massa lubrificante nos componentes.
- Certifique-se de que a ferramenta não está danificada. Substitua ou repare antes de utilizar.

AVISO!

NÃO altere nem separe os componentes desta ferramenta, nem instale acessórios especiais. Se o fizer, pode causar lesões.

Se o cabo de alimentação estiver danificado, deve ser substituído pelo fabricante, seu agente de serviço ou pessoa igualmente qualificada para evitar acidentes.

GARANTIA

Período de garantia: Este produto está garantido por 2 anos a partir da data de compra (o recibo da venda original serve de prova).

Condições da garantia: Todos os pontos mencionados neste documento devem ser totalmente cumpridos.

Na eventualidade de uma reclamação ao abrigo da garantia:

- 1 Devolva o produto na embalagem original à loja onde o adquiriu,
- 2 Junte o recibo original datado ao produto devolvido.

O não cumprimento de qualquer um destes pontos pode invalidar a garantia da RAPID.

ELIMINAÇÃO DA BATERIA

As pilhas gastas devem ser removidas do aparelho e eliminados de forma segura.

As baterias não podem ser eliminadas com o lixo doméstico normal, contém metais pesados tóxicos e estão sujeitas a regulamentos de resíduos perigosos. Por esse motivo, descarte as baterias usadas num ponto de recolha local.

 **2012/19/EU**
Resíduos de Equipamento Elétrico e Eletrónico (REEE)

Dispositivos elétricos e eletrónicos contêm materiais e substâncias que podem ter efeitos prejudiciais à saúde humana e ao meio ambiente. Este símbolo no dispositivo, nos acessórios ou na embalagem indica que o dispositivo não deve ser tratado como resíduos urbanos não triados, mas sim recolhido separadamente. Elimine o dispositivo através de um ponto de recolha para a reciclagem de equipamento eléctrico e electrónico dentro da União Europeia e outros países europeus que possuam sistemas de recolha separada para equipamentos eléctricos e electrónicos.

Ao eliminar o dispositivo de forma adequada, ajuda a evitar eventuais perigos para o ambiente e a saúde pública que poderiam de outro modo decorrer do

tratamento indevido de resíduos de equipamento. A reciclagem de materiais contribui para a conservação dos recursos naturais.

RX1000 Elektrisk varmluftspistol

Bruksanvisning - översättning av den ursprungliga

SE

ALLMÄNNA SÄKERHETSINSTRUKTIONER FÖR ELVERKTYG



WARNING! Läs noga igenom alla säkerhetsinstruktioner och anvisningar.



Fel som uppstår till följd av att instruktionerna nedan inte följts kan orsaka elstöt, brand och/eller allvarliga kroppsskador.

Spara alla varningar och instruktioner för framtida bruk.

Med begreppet "elverktyg" nedan menas nätdrivna elverktyg (med nätsladd) och batteridrivna elverktyg (sladdlösa).

1) ARBETSPLATSSÄKERHET

- Arbetsytan ska vara städad och ren samt väl upplust. Belamrade bänkar och mörka ytor kan leda till olyckor.
- Använd inte verktyget i explosiva omgivningar, t.ex. i närheten av lättantändliga vätskor, gaser eller stoft. Elverktøygen alstrar gnistor som kan antända dammet eller gaserna.
- Håll barn och obehöriga personer på betryggande avstånd under arbetets gång. Om du störs kan du förlora kontrollen över elverktøyget.

2) ELEKTRISK SÄKERHET

- Skydda elverktøyget mot regn och väta. Tränger vatten in i ett elverktøyget ökar risken för elektrisk chock.

3) PERSONSÄKERHET

- Var uppmärksam, se efter vad du gör och använd ditt förnuft när du arbetar med elverktøyget. Använd inte elverktøyget när du är trött eller om du är påverkad av droger, alkohol eller mediciner. Under användning av elverktøygen kan även en kort stund av uppmärksamhet leda till allvarliga kroppsskador.
- Bär alltid skyddsutrustning och skyddsglasögon. Användning av skyddsutrustning som t. ex. dammfiltermask, halkfria säkerhetsskor, skyddshjälm och hörselskydd reducerar risken för kroppsskada alltefter elverktøygets typ och användning.
- Undvik oavsiktlig igångsättning. Se till att strömbrytaren är av innan du ansluter verktyget till nätströmmen eller ett batteri. Se även till att den

är av när du ska lyfta eller bära verktyget. Om du bär elverktøyget med fingret på strömbrytaren eller ansluter påkopplat elverktøy till nätströmmen kan olycka uppstå.

- Se till att du inte sträcker dig. Ha ordentliga skor på och se till att alltid stå stadigt. På så sätt kan du lättare kontrollera elverktøyget i oväntade situationer.
- Bär lämpliga kläder. Använd inte löst sittande kläder eller smycken. Håll hår, kläder och handskar på avstånd från verktygets nos.

4) HANTERING OCH ANVÄNDNING AV ELVERKTYG

- Ett elverktøyget med defekt strömbrytare får inte längre användas. Ett elverktøyget som inte kan sättas på eller stängas av är farligt och måste repareras.
 - Kontrollera att elverktøyget är frånkopplat innan inställningar utförs, tillbehörsdelar byts ut eller elverktøyget förvaras. Denna skyddsåtgärd förhindrar oavsiktlig inkoppling av elverktøyget.
 - Förvara elverktøygen oåtkomliga för barn. Låt inte elverktøygen användas av personer som inte är förtrogna med dess användning eller inte läst denna anvisning. Elverktøygen är farliga om de används av oerfarna personer.
 - Underhåll elverktøyget och dess tillbehör omsorgsfullt. Kontrollera om de rörliga delarna är fel inställda, om delarna kärvar, om några delar har gått sönder eller andra förhållanden som kan inverka på verktygets funktioner. Om verktyget har skadats ska det repareras innan du använder det igen. Många olyckor orsakas av dåligt skötta elverktøygen.
 - Använd elverktøyget, tillbehör, insatsverktyg osv. Enligt dessa anvisningar. Ta hänsyn till arbetsvillkoren och arbetsmomenten. Om elverktøyget används utanför angivna användningsområden kan farliga situationer uppstå.
- #### 5) HANTERING OCH ANVÄNDNING AV BATTERIVERKTYG
- Följ instruktionerna från batteritillverkaren noggrant.
 - Använd endast de typer av batteri som rekommenderas i den tekniska specifikationen här nedan.
 - Öppna inte batteriet.
 - Var försiktig så att du inte kortsluter batterier.
 - Håll batterierna borta från öppen eld.
 - Låt inte förbrukade batterier sitta kvar i apparaten. De kan korrodera och frigöra kemikalier som skadar din hälsa och apparaten.
 - Om apparaten inte ska användas under en längre tid ska batterierna tas ur för att förhindra läckage.

6) HANTERING OCH ANVÄNDNING AV LADDARE

- Använd endast de typer av laddare som rekommenderas i den tekniska specifikationen här nedan.
- Ladda endast Bosch litiumjonbatterier med en kapacitet på 1,5 Ah eller mer (från 4 battericeller eller mer). Batterispänningen måste passa till laddarens spänning. Ladda inga engångsbatterier. Annars föreligger brand- och explosionsrisk.
- Håll laddaren borta från smuts och fukt.
- Kontrollera laddare, kabel och kontakt innan varje användning. Använd inte laddaren om du märker någon skada. Öppna inte laddaren på egen hand utan låt endast reparera det av specialister, som använder sig av originalreservdelar. Skadade laddare, kabel eller kontakt ökar risken för elstöt.
- Använd inte laddaren på lättantändligt underlag (t.ex. papper, textil osv.) eller i lättantändlig omgivning. Brandrisk föreligger på grund av uppvärmning av laddaren under drift.
- Laddningsbara batterier ska tas bort från apparaten innan de laddas upp.

7) SERVICE

- Låt endast elverktyget repareras av kvalificerad fackpersonal och med originalreservdelar. Detta garanterar att elverktygets säkerhet upprätthålls.
- Utför aldrig service på skadade batterier. Service på batterier får endast utföras av tillverkaren eller av auktoriserade kundservicecenter.

SÄKERHETSINSTRUKTIONER FÖR VARMLUFTSVERKTYG

⚠ VARNING: Verktöget måste stå i sitt ställ när det inte används.

Vårdslös användning av apparaten kan orsaka brand.

- Var därför försiktig när du använder apparaten på platser där det finns lättantändliga ämnen.
- Rikta inte apparaten mot samma ställe under lång tid.
- Använd inte apparaten i explosiva omgivningar.
- Var medveten om att värme kan spridas till lättantändliga ämnen som är utom synhåll.
- Ställ apparaten i sitt ställ efter användning och låt den svalna innan förvaring.
- Håll alltid uppsikt över apparaten under tiden den är påslagen.
- Denna apparat kan användas av barn från 8 års ålder och av personer med minskad fysisk och mental förmåga samt av de som saknar erfarenhet och kunskap om apparaten så länge som de erhållit vägledning och instruktioner kring hur man använder den på ett säkert sätt och förstår de risker som finns. Barn ska inte leka med apparaten. Rengöring och underhåll ska inte utföras av barn utan vägledning.

TEKNISK SPECIFIKATION

Verktygets vikt (endast verktyg)	620 grams
Mått (endast verktyg)	169 x 71 x 208 L*W*H (mm)
Spänning	18V

	Inställning 1	Inställning 2
Temperatur, min	30°C	30°C
Temperatur, max	440°C	550°C
Luftflöde	medel	fullt

Rekommenderat typ av batteri	Power for all 4.0 Ah, 6.0 Ah
Rekommenderad typ av laddare	Power for all AL1810CV, AL1830CV, AL18V-20

	Tillåten omgivningstemperatur
Vid laddning	0°C to +35°C
Vid användning	0°C to +50°C
Vid förvaring	-20°C to +50°C

FUNKTIONER

Strömbrytare, fig. 1A

Munstycksskydd, fig. 1B

Handtag, fig. 1C

Tillbehör kan tas bort genom att rotera munstycksskyddet medurs. Fig. 2

Display, fig. 3

Display, fig. 3D visar den aktuella temperaturen.

Temperaturen kan justeras i steg om 10°C genom att trycka på +/- knappen. Fig. 3E

Temperaturen kommer blinka några sekunder när den inställda temperaturen har uppnåtts.

Max temperatur varierar mellan inställning 1 och 2.

Inställning 1: lågt luftflöde, max temperatur 440°C



Inställning 2: högt luftflöde, max temperatur 550°C

Indikator för batterinivå. Fig. 3F



	<p>LCD-skärm visar batterinivå. Battericellen är indelad i 5 bitar. 5 bitar betyder att batterinivån är på max. Detta är en indikation på hur mycket av batterikapaciteten som återstår.</p> <p>Varje bit kommer att försvinna var för sig under tiden som batterinivån minskar.</p> <p>När batteriet är helt urladdat kommer displayen visa en blinkande tom batterisymbol.</p>
---	--

INDIKATOR FÖR BATTERIFEL

Om ett fel på batteriet upptäcks kommer batteriindikatorn på displayen (Figur 3.F) istället för kvarvarande kapacitet visa följande indikationer och verktyget kommer inte kunna användas.

Indikator för batterifel		
Typ av fel	Batteriindikator (Figur 3.F)	Lösning
Batteriet är för varmt eller för kallt	Samtliga ljus blinkar i 5 sek	 Låt batteriet nå normal temperatur före användning
Batteriet känns ej igen	Första och sista ljusen blinkar i 5 sek	 Använd ett rekommenderat batteri enligt sektionen "Tekniska specifikationer"

LED-indikator för effekt/luftflöde. Fig. 3G

	Pilarna visar mängd av luftflöde
	Inställning 1: 2 pilar, lågt luftflöde
	Inställning 2: 3 pilar, högt luftflöde

Ställ för vertikal användning med fria händer eller förvaring. Fig. 4H

Batteriets laddning

Använd endast de laddare som anges på tillbehörsidan. Endast denna typ av laddare är anpassad till det litiumjonbatteri som används i elverkytet.

Anvisning: Batteriet som medföljer är delvis uppladdat. För full kapacitet ska batteriet laddas upp fullt i laddaren före första användningen.

Litiumjonbatteriet kan när som helst laddas upp eftersom detta inte påverkar livslängden. Batteriet skadas inte om laddning avbryts.

Litiumjonbatteriet är med "Electronic Cell Protection (ECP)" skyddad mot djupurladdning. Vid urladdat batteri kopplar skyddskopplingen från elverkytet: Insatsverket roterar inte längre.

Undvik att trycka på strömställaren Till/Från efter en automatisk fränkoppling av elverkytet. Batteriet kan skadas.

Beakta anvisningarna för avfallshantering.

Avlägsna batteriet

För att ta ut batteriet, tryck på upplåsningsknappen och dra batteriet ur elverkytet. Bruka inte våld.

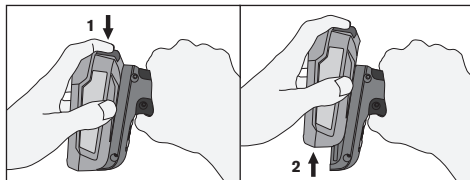

Batteriinformation		
Batterityp	Ungefärlig användningstid (min)	
	Inställning 1	Inställning 2
4,0 Ah	>25	>14
6,0 Ah	>30	>22

ANVÄNDNING

Säkerställ att strömbrytaren är satt i läget OFF innan batteriet sätts i.

Ställ in önskad hastighet och temperatur. Låt verktyget stå på tills det uppnår rätt temperatur.

Stället gör händerna fria för arbete i vertikal användning.

Ha ingen direktkontakt med området runt munstycket. Det är varmt.

FÄRG- OCH LACKBORTTAGNING

Använd aldrig en varmluftspistol i kombination med kemisk färgborttagning.

⚠ VARNING! ÅNGOR FRÅN FÄRG SOM INNEHÅLLER BLY ÄR MYCKET SKADLIGA. SE TILL ATT ALLTID HA BRA LUFTGENOMSTRÖMNING NÄR DU ARBETAR INOMHUS.

Borttagning av färg och lack kräver lite övning men några enklare arbetssätt beskrivs här. Prova på ett litet område innan du ger dig på större ytor.

Sätt på verktyget och vänta tills det når rätt arbetstemperatur. Håll munstycket 70 till 100 mm från färgen som du vill ta bort. Efter en stund kommer färgen att mjukna och börja bubbla. Låt inte färgen överhettas eftersom den då kan brännas fast och bli ännu svårare att ta bort.

Börja skrapa bort färgen. Använd tillhörande skrapor.

Skrapa med jämna drag och värm ytan framför skrapan genom att föra verktyget fram och tillbaka över ytan. Om färgen värms på rätt sätt kan tjocka lager färg tas bort med ett enda drag. Skrapa bort färgen så snart den mjuknar eftersom den snabbt hårdnar igen. Fig. 5

Rengör eggen på skrapan ofta.

På formad eller profilerad yta kan färg tas bort med hjälp av en stålborste när den har mjuknat med hjälp av varmluftspistolen.

Skydda ytor som inte ska värmas med brandsäkert material, Fig. 6. Rikta aldrig varmluften mot en fönsterpanel eller annan glasyta.

Obs! Varmluftspistolen är gjord för att ta bort både oljebaserad och latexbaserad färg och lack. Den tar inte bort lager med impregnerad bets eller grundfärg på trätor.

ANDRA ANVÄNDNINGSSOMRÅDEN FÖR VARM-LUFTSPISTOLEN

- Ta bort självhäftande klistermärken och dekorationer.

- Tina frusna rör, dörlås, hänglås m.m. Fig. 7

⚠ VARNING! Var försiktig när du försöker tina plaströr. Rören kan smälta!

- Förstärka den naturliga strukturen på trätor.
- Snabbtorkning av färg och lack.
- Mjukgöra gammalt kitt för borttagning.
- Krympa skyddande lager av krympfilm runt förpackningar.
- Applicera skidvax.
- Krympa krympslang runt kablar.
- Lödning av kopplingspunkter m.m.
- Avlödning av kopplingspunkter, komponenter m.m.
- Tända grillen, Fig. 8

UNDERHÅLL

- Ta bort batteriet före underhåll
- Håll luftintaget och luftutblåset rent från damm och smuts.
- Rengör verktyget med en torr eller fuktig trasa. Använd ALDRIG lösningsmedel.
- Använd INTE olja eller fett på några delar.
- Kontrollera att verktyget inte är skadat. Byt ut eller reparera före användning.

⚠ VARNING!

Ändra INTE delar på detta verktyg och lägg inte till egna specialdetaljer. Det kan orsaka personskador.

Om strömladdan är trasig måste den bytas ut av tillverkaren, dess servicecenter eller en likvärdigt kvalificerad person för att undvika en säkerhetsfara.

GARANTI

Garantiperiod: Produkten omfattas av en garanti på två år från inköpsdatumet (originalkvittot gäller).

Garantivillkor: Alla punkter i det här dokumentet måste ha följts.

Om ett krav skulle ställas under garantitiden:

- 1 Returnera produkten i originalförpackningen till försäljningsstället
- 2 Bifoga originalkvittot

Om någon av dessa punkter inte uppfylls gäller inte garantin.

AVFALLSHANtering BATTERI

Uttjänta batterier ska tas bort från apparaten och kasseras på säkert sätt.

Batterier får inte slängas tillsammans med hushållsavfall då de kan innehålla giftiga tungmetaller och ska därför hanteras enligt regler för farligt avfall.

Därför ska använda batterier lämnas in på en återvinningsstation.



2012/19/EU

Avfall som utgörs av eller innehåller elektriska eller elektroniska produkter (WEEE)

Elektriska och elektroniska apparater innehåller material och ämnen som kan ha skadliga effekter på människors hälsa och miljön. Denna symbol som sitter på apparaten, tillbehören eller förpackningsmaterialet anger att denna produkt inte får sorteras som hushållsavfall utan måste lämnas in till separat avfallshandling! Inom EU och i andra europeiska länder som har separata uppsamlingsystem för avfall som utgörs av eller innehåller elektriska eller elektroniska produkter ska apparaten lämnas in på en motsvarande anläggning för återvinning. Genom att bortskaffa apparaten på korrekt sätt bidrar du till att undvika potentiella faror för miljön och människors hälsa som orsakas av felaktig avfallshandling. Materialåtervinningen bidrar till bevarandet av naturresurser.

RX1000 Elektrisk Varmluftspistol

Betjeningsvejledning - oversættelse af den oprindelige

DK

GENERELLE SIKKERHEDSADVARSLER OM ELVÆRKTØJ



ADVARSEL! Læs alle sikkerhedsadvarsler og alle vejledninger.



Undladelse af at følge vejledningen herunder kan resultere i elektrisk stød, brand og/eller alvorlig legemsbeskadigelse.

Gem alle advarsler og vejledninger til senere brug.

Udtrykket "elværktøj" i advarslerne refererer til elektrisk tilsluttet (med netledning) værktøj eller til batteridrevet (uden netledning) elværktøj.

1) SIKKERHED PÅ ARBEJDSPLADSEN

- Sørg for at holde arbejdsområdet rent og godt oplyst. Rod eller mørke områder kan give anledning til uheld.
- Betjen ikke elværktøjet i omgivelser med eksplosionsfare som f.eks. i nærheden af brandbare væsker, gasser eller støv. Elværktøj skaber gnister, som kan antænde støv eller dampe.
- Hold tilskuere, børn og besøgende på afstand, når elværktøjet betjenes. Distrahering kan forårsage tab af kontrol over værktøjet.

2) ELEKTRISK SIKKERHED

- Udsæt ikke elværktøj for regn eller fugt. Vandindtrængning i et elværktøj øger risikoen for elektrisk stød.

3) PERSONLIG SIKKERHED

- Vær opmærksom, koncentrer dig om det, du laver, og brug sund fornuft ved betjening af elværktøj.

Undlad at anvende elværktøj, hvis du er træt, har nydt alkohol, eller er påvirket af medicin eller euforiserende stoffer. Et øjeblik uopmærksomhed ved brug af elværktøj kan resultere i alvorlig legemsbeskadigelse.

- Anvend personlige værnemidler. Anvend altid beskyttelsesbriller. Værnemidler som f.eks. støvmaske, sikkerhedssko med skridsikker sål, hjelm eller høreværn anvendt afhængigt af forholdene, reducerer legemsbeskadigelse.
- Undgå utilsigtet igangsætning. Sørg for, at afbryderen er i offpositionen, før tilslutning til en strømkilde og/eller et batteri, ved opsamling, eller når du bærer værktøjet. Transport af elværktøj med fingeren på afbryderen eller opladning af elværktøj med afbryderen på On, opfordrer til uheld.
- Ræk ikke for langt. Sørg for altid at bevare fodfæstet og holde balancen. Dette giver bedre kontrol over elværktøjet i uventede situationer.
- Klæd dig ordenligt på. Bær ikke løst tøj eller smykker. Hold dit hår, tøj og handsker væk fra næsen.

4) ANVENDELSE OG PLEJE AF ELVÆRKTØJ

- Anvend ikke elværktøjet, hvis afbryderen ikke slukker og tænder for værktøjet. Ethvert elværktøj, der ikke kan kontrolleres med afbryderen, er farligt, og skal repareres.
- Tag stikket ud af stikkontakten og/eller batteriet ud af elværktøjet, før der foretages justeringer, skiftes tilbehør og før opbevaring af elværktøj. Disse forebyggende sikkerhedstiltag reducerer risikoen for utilsigtet start af elværktøjet.
- Opbevar ubenyttet elværktøj uden for børns rækkevidde, og lad ikke personer, der ikke er fortrolige med elværktøjet eller denne vejledning, betjene elværktøjet. Elværktøj er farligt i hænderne på uerfarne brugere.
- Vedligehold el-værktøj og tilbehør. Kontrolle, om bevægelige dele fungerer korrekt og ikke sidder fast, om der er beskadigede dele, og andre, og alle andre forhold der kan påvirke betjening af el-værktøjet. Ved beskadigelse skal el-værktøjet repareres for brug. Mange uheld forårsages af dårligt

- vedligeholdt el-værktøj
- e) Anvend elværktøjet, tilbehøret, indsatsværktøj osv. i henhold til denne vejledning, og tag arbejdsforholdene og det arbejde, der skal udføres, i betragtning. Anvendelse af elværktøj til andet end det tilsigtede formål kan resultere i farlige situationer.
- 5) OMHYGGELEK OMGANG MED OG BRUG AF AKKU-VÆRKTØJ**
- a) Sørg for at følge batteriproducentens instruktioner.
- b) Brug kun de batterityper, der anbefales i afsnittet "Tekniske specifikationer" nedenfor.
- c) Åbn ikke batteriet.
- d) Pas på ikke at kortslutte batterier
- e) Kast ikke batterier ind i ild.
- f) Efterlad ikke brugte batterier i enheden. Disse kan korrodere og frigive kemikalier, der kan skade din sundhed og enheden.
- g) Når den ikke er i brug, bør du tage batterierne ud af enheden, så de ikke lækker.

6) ANVEDELSE OG PLEJE AF OPLADER OG VÆRKTØJ

- a) Brug kun de opladertyper, der anbefales i afsnittet "Tekniske specifikationer" nedenfor.
- b) Oplad kun Bosch lithium-ion-batteri med en kapacitet fra 1,5 Ah (fra 4.0 akkuceller). Batterispænding skal passe til laderens akkuladospænding. Oplad aldrig ikke genopladelige akkuer. I modsat fald er der risiko for brand og eksplosion.
- c) Hold opladen væk fra snavs og fugt.
- d) Kontrollér altid ledning og stik før anvendelse af laderen. Brug ikke laderen, hvis den er beskadiget. Åbn aldrig laderen på egen hånd, og sørg for, at reparationer kun udføres af kvalificerede fagfolk, og at der kun benyttes originale reservedele. Beskadigede ladere, ledninger og stik øger risikoen for elektrisk stød.
- e) Brug ikke laderen på et letantændeligt underlag (f.eks. papir, tekstiler osv.) eller i brændbare omgivelser. Der er brandfare på grund af den opvarmning af laderen, der forekommer under ladning.
- f) Genopladelige batterier skal fjernes fra udstyret, inden de oplades.

7) SERVICE

- a) Få dit elværktøj efterset af kvalificerede reparatører, og anvend udelukkende originale reservedele. Dette sikrer, at værktøjets sikkerhed bibeholdes.
- b) Beskadigede batterier må aldrig repareres. Reparation af batterier må kun udføres af producenten eller autoriserede reparatører.

SIKKERHEDSADVARSLER OM VARMLUFTSPISTOL

ADVARSEL: Dette værktøj skal placeres på dets stativ, når det ikke er i brug.

Der kan opstå ildbrand, hvis apparatet ikke anvendes forsigtigt, så

- vær forsigtig når du bruger apparatet på steder hvor der er brændbare materialer
- anvend det ikke på samme sted i for lang tid ad

gangen

- brug det ikke, hvis atmosfæren er eksplosiv
- vær opmærksom på, at varmen kan ledes til brændbare materialer, der ikke er i syne
- anbring apparatet på dets stativ efter brug, og lad det køle ned før opbevaring
- sørg for, at apparatet altid er under opsyn, når det er tændt.
- Dette apparat kan bruges af børn i alderen 8 år og derover og personer med nedsat fysisk og mental kapacitet eller manglende erfaring og viden, hvis de har fået vejledning eller instruktion om brug af apparatet på en sikker måde og forstår faren dermed. Børn må ikke lege med apparatet. Rengøring og vedligeholdelse af værktøjet må ikke foretages af børn uden opsyn af en voksen.

TEKNISK SPECIFIKATION

Værktøjsvægt (Kun værktøj)	620 grams
Dimensioner (kun værktøj)	169 x 71 x 208 L*W*H (mm)
Spænding	18V

	Indstilling 1	Indstilling 2
Temperatur min.	30°C	30°C
Temperatur Maks	440°C	550°C
Luftstrøm	Medium	Fuld

Anbefalet batteritype	Power for all 4.0 Ah, 6.0 Ah
Anbefalet opladertype	Power for all AL1810CV, AL1830CV, AL18V-20

	Tilladt omgivelsetemperatur
Under opladning	0°C to +35°C
Under brug	0°C to +50°C
Under opbevaring	-20°C to +50°C

FUNKTIONER

Afbryder, fig. 1A

Dyse, fig. 1B

Håndtere, fig. 1C

Tilbehør kan fjernes ved at dreje dysen med uret. Fig. 2

Display. Fig 3

Display. Fig 3D, viser den aktuelle temperatur

Temperaturen kan justeres ved at trykke på +/- knappen i trin på 10°C. Fig 3E



Temperaturen blinker nogle sekunder, når den ønskede temperatur er nået

Maksimal temperatur varierer fra indstilling 1 og 2

Indstilling 1 : lav luftstrøm, maksimal temperatur 440°C



Indstilling 2. Stor luftstrøm, maksimal temperatur 550°C

Batteri indikator. Fig 3F



	LCD-skærm viser batteri indikator. Battericellerne er opdelt i 5 trin 5 trin betyder, at opladnings niveauet er maksimalt
	Dette er en indikator, af de omtrentlige resterende opladnings niveauer i batteripakken
	Hver trin vil forsvinde gang efter gang, når opladningsniveauet er faldende
	Når batteriet er helt afladet, viser displayet et blinkende tomt batterisymbol

INDIKATOR FOR BATTERIFEJL

Hvis der registreres en batterifejl, vises batteri indikatoren på displayet (Figur 3.F) i stedet for den resterende kapacitet, bliver følgende indikationer vist, og værktøjet vil ikke kunne bruges.

Indikator for batterifejl		
Fejltype	Batteriindikator (Figur 3.F)	Løsning
Batteriet er for varmt eller for koldt	Alle lys blinker i 5 sek. 	Lad batteriet på normal temperatur før brug.
Batteriet bliver ikke genkendt	Første og det sidste lys blinker i 5 sek. 	Brug et anbefalet batteri i henhold til afsnittet "Tekniske specifikationer"

Strøm / Luftstrøm LED-indikator. Fig 3G

Pilene viser niveauet for luftstrøm	
	Indstilling 1 : 2 pile, lav luftstrøm
	Indstilling 2 : 3 pile, høj luftstrøm

Kan stå til vertikalt i brug, så du kan arbejde med frie hænder. Fig. 4H

Opladning af batteri

Brug kun de ladeaggregater, der findes på tilbehørslisten. Kun disse ladeaggregater er afstemt i forhold til den Li-ion-batteri, der bruges på dit el-værktøj. Bemærk: Batteriet er til dels oplades ved udleveringen. For at sikre at akkuen fungerer 100 % oplades akkuen helt før første ibrugtagning.

Li-ion-batteriet kan oplades til enhver tid, uden at levetiden forkortes. En afbrydelse af opladningen beskadiger ikke batteriet.

Li-ion-batteriet er beskyttet mod afladning med „Electronic Cell Protection (ECP)“. Er batteriet afladet, slukkes el-værktøjet med en beskyttelseskontakt: Indsatsværktøjet bevæger sig ikke mere.

Tryk ikke videre på start-stopkontakten efter automatisk slukning af el-værktøjet. Batteriet kan blive beskadiget.

Læs og overhold henvisningerne mhr. bortskaftelse.

Tag batteriet ud

Batteriet tages ud ved at trykke på udløserknappen og trække batteriet sideværts ud af elværktøjet. Undgå brug af vold.

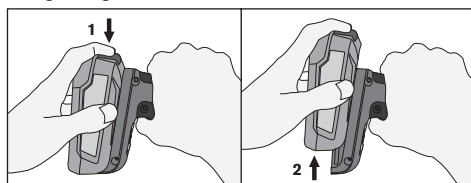

Batteri information		
Batteri type	Ca. Drifttid (min)	
	Indstilling 1	Indstilling 2
4.0 Ah	>25	>14
6.0 Ah	>30	>22

BRUG

Sørg for, at afbryderen er i OFF-position, inden du

sætter batteriet i.

Angiv kontrollen for tænd-/slukknappen til den ønskede hastighed og temperatur. Lad værktøjet køre, indtil det når driftstemperatur.

Med stativet kan værktøjet bruges i en lodret position, hvor begge hænder er frigjort til arbejde.

Sørg for, at hænderne ikke kommer i nærheden af dyserområdet, da det er varmt.

FJERNELSE AF MALING OG LAK

Brug aldrig varmpistolen sammen med kemisk lak- eller malingfjerner.



ADVARSEL! DAMPE FRA BLYMALING ER MEGET SKADELIGE. SØRG ALTID FOR TILSTRÆKKELIG VENTILATION, NÅR DER ARBEJDES INDENDØRS.

Fjernelse af maling eller lak kræver en vis øvelse, men i det følgende er der beskrevet nogle enkle arbejdsteknikker. Test på et lille område med maling, før der fortsættes på store områder.

Tænd værktøjet, og sørg for, at det når arbejdstemperaturen. Hold dysen 70 til 100 mm fra den maling, der skal fjernes. Efter kort tid begynder malingen at blive blød og begynder at boble. Sørg for, at malingen ikke bliver for varm, da dette vil medføre forbrænding og gøre det sværere at fjerne malingen.

Begynd at skrabe malingen af. Brug skraberne, der fås som tilbehør. Skrab med bløde og lige store strøg, hvor overfladen foran skraberen opvarmes ved at flytte værktøjet en smule fra side til side. Hvis malingen opvarmes korrekt, kan selv tykke lag fjernes ved en enkelt passage. Afkrab malingen, så snart den bliver blød, da den hurtigt bliver hård igen. Fig. 5

Rens ofte kanten af skraberbladet.

En figurformet eller profileret overflade kan renses med en stålborste, efter at den er blødgjort med en varmluftspistol.

Beskyt overflader, der IKKE skal opvarmes, ved hjælp af materiale, der ikke kan brænde, figur 6. Koncentrer aldrig værktøjets varme på et vinduespanel eller en anden glasoverflade.

Bemærk: Varmpistolen er beregnet til at fjerne både olie- og latexbaseret maling og lak. Den fjerner ikke pletter eller primerbelægning, der er imprægneret på en træoverflade.

ANDRE OPGAVER MED VARMLUFTSVÆRKTØJET

- Fjern selvklebende mærkater og pynt
- Optøning af tilfrosne rør, tilfrosne dørlåse, hængelås osv. Figur 7



ADVARSEL: Vær meget omhyggelig ved forsøg på at optø plastikrør! Denne type rør kan smelte.

- Fremhævning af de naturlige træårer i træoverflader.
- Hurtig tørring af maling og lak.
- Blødgøring af gammel mørtel før fjernelse og udskiftning.
- Krympe krympefolieark til emballagebeskyttelse.
- Påføring af skivoks.
- Krympning af krympeslanger og ledning samt wire.
- Tin, lodning af ledninger kobberør osv.
- Reparation af ledninger, komponenter osv.
- Optænding af grill, figur 8

VEDLIGEHOLDELSE

- Fjern batteri inden vedligeholdelse
- Hold luftindtaget og -udtaget fri for støv og snavs
- Rengør værktøjet med en tør eller fugtig klud. Anvend ALDRIG opløsningsmidler.
- UNDLAD at smøre dele med olie eller fedt.
- Kontroller, at værktøjet ikke er beskadiget. Udskift eller reparer før ibrugtagning.



ADVARSEL!

UNDLAD at ændre dele på værktøjet eller at fastgøre specielle opspændinger. Det kan medføre legemsbeskadigelse.

Hvis ledningen er defekt, skal den udskiftes af producenten, eller dennes serviceagent, eller ligende kvalificerede personer for at undgå skade/fare.

GARANTI

Garanti og reparation under garanti

Garantiperiode: Garantien på dette produkt gælder 2 år fra købsdatoen (kvittering for oprindeligt salg fungerer som dokumentation).

Garantibetingelser: Alle punkter, der er omtalt i dette dokument, skal overholdes fuldt ud.

I tilfælde af krav i henhold til garantien:

- 1 Returner produktet i dets originalemballage til butikken eller salgsstedet, hvor du fik dette produkt
- 2 Vedlæg en kvittering med datoen for det oprindelige køb sammen med det returnerede produkt.

Enhver misligholdelse af disse punkter vil forhindre, at RAPID tager produktet i betragtning i henhold til producents garanti.

BATTERI BORTSKAFFELSE

Afladete batterier skal fjernes fra udstyret og bortskaffes på sikker vis.

Batterier må ikke bortskaffes sammen med det sædvanlige husholdningsaffald, de kan indeholde giftige tungmetaller og er underlagt regler om farligt affald.

Af denne grund bortskaffes, brugte batterier på et lokalt opsamlingssted



2012/19/EU

Affald af elektrisk og elektronisk udstyr (WEEE)

Elektriske og elektroniske apparater indeholder materialer og stoffer, der kan have skadelige virkninger på menneskers sundhed og miljøet. Symbolet på enheden, tilbehøret eller emballagen indikerer, at denne enhed ikke må behandles som usorteret kommunalt affald, men at den skal indsamles separat! Bortskaf enheden gennem et indsamlingssted til genbrug af elektrisk og elektronisk affald inden for EF og i andre europæiske lande, der bruger separate indsamlings-systemer til elektrisk og elektronisk affald. Ved at bortskaffe enheden korrekt hjælper du med at undgå mulige farer for miljøet og den offentlige sundhed, der ellers kan opstå pga. Forkert affaldsbehandling. Genbruget af materialer bidrager til bevarelsen af naturlige ressourcer.

RX1000 Elektrisk varmluftspistol

Instruksjoner for bruk - oversettelse av den opprinnelige

NO

GENERELLE SIKKERHETSANVISNINGER FOR ELEKTROVERKTØY



ADVARSEL!! Les igjennom alle sikkerhetsanvisningene og alle instruksjonene.



Hvis ikke alle instruksjonene nedenfor overholdes kan det medføre elektrisk støt, brann og/ eller alvorlige personskader.

Oppbevar alle advarsler og instruksjoner for senere referanse.

Betegnelsen "elektroverktøy" i advarslene henviser til strømdrevet elektroverktøy (med ledning) eller batteridrevet elektroverktøy (uten ledning).

1) SIKKERHET PÅ ARBEIDSSOMRÅDET

- a) Arbeidsområdet må holdes rent og godt belyst. Det kan lett oppstå ulykker på rotete eller mørke arbeidsområder.

- b) Ikke bruk elektroverktøyet i eksplosjonsfarlige omgivelser, for eksempel i nærheten av brennbare væsker, gasser eller støv. Det kan komme gnister fra elektroverktøyet som kan antenne støv eller gasser.

- c) Hold barn og andre personer unna når elektroverktøyet brukes. Hvis du blir forstyrret under arbeidet kan du miste kontrollen over maskinen.

2) ELEKTRISK SIKKERHET

- a) Ikke utsett elektroverktøyet for regn eller fuktighet. Dersom det kommer vann i elektroverktøyet øker faren for elektrisk støt.

3) PERSONSIKKERHET

- a) Vær årvåken, oppmerksom på hva du gjør og gå fornuftig frem når du bruker et elektroverktøy. Ikke bruk maskinen når du er trett eller påvirket av narkotika, alkohol eller medikamenter. Et øyeblikks uoppmerksomhet ved bruk av maskinen kan føre til alvorlige personskader.
- b) Bruk personlig verneutstyr og husk alltid å bruke vernebriller. Bruk av personlig verneutstyr som støvmaske, sklisikre arbeidssko, hjelm eller hørselsvern – avhengig av type og bruk av elektroverktøy – reduserer faren for personskader.
- c) Unngå å starte elektroverktøyet ved en feiltagel-

- se. Pass på at av/på-bryteren er slått av før du kobler elektroverktøyet til en strømkilde og/eller batteripakke, eller før du løfter det opp eller bærer det. Hvis du holder fingern på bryteren når du bærer elektroverktøyet eller kobler det til strøm, kan dette føre til uhell.
- d) Ikke strekk deg for langt. Sørg alltid for å ha godt fotfeste og god balanse til enhver tid. Dette vil gi deg bedre kontroll over elektroverktøyet i eventuelt uventede situasjoner.
- e) Kle deg på en egnet måte. Ikke bruk løstsittende klær eller smykker. Hold hår, klær og hansker unna munnstykket.

4) BRUK OG VEDLIKEHOLD AV ELEKTROVERKTØY

- a) Ikke bruk elektroverktøyet dersom av/på-bryteren er defekt. Et elektroverktøy som ikke lenger kan slås av eller på er farlig, og må repareres.
- b) Koble elektroverktøyet fra strømkilden eller batteripakken før du foretar justeringer, bytter tilbehør eller legger det bort etter bruk. Disse sikkerhetstiltakene vil redusere faren for at elektroverktøyet startes ved et uhell.
- c) Oppbevar elektroverktøyet utilgjengelig for barn, og la det aldri brukes av noen som ikke er kjent med det eller som ikke har lest disse instruksjonene. Elektroverktøyet er farlige hvis de brukes av uerfarne personer.
- d) Vedlikehold elektroverktøyet og tilbehør. Se etter skjevnstilling eller binding av bevegelige deler, beskadigede deler og eventuelle andre forhold som kan påvirke driften av elektroverktøyet. Hvis elektroverktøyet er skadd, må det repareres før bruk. Dårlig vedlikehold av elektroverktøyet er årsaken til en rekke ulykker.
- e) Bruk elektroverktøyet samt tilbehør og verktøy o.l. i henhold til disse instruksjonene. Ta hensyn til arbeidsforholdene og oppgavene som skal utføres. Bruk av elektroverktøy til andre formål enn det som er angitt kan føre til farlige situasjoner.

5) BRUK OG PLEIE AV BATTERIDREVNE VERKTØY

- a) Sørg for å følge batteri produsentens instruksjoner.
- b) Bruk bare batteritypene som anbefales i delen «Tekniske spesifikasjoner» nedenfor.
- c) Batteriet må ikke åpnes. Det er fare for kortslutning.
- d) Vær forsiktig så du ikke kortslutter batteriene.
- e) Ikke kast batterier i ild eller flammer.
- f) Ikke la brukte batterier være igjen i enheten. Disse kan etse og frigjøre kjemikalier som kan skade helsen din og enheten.
- g) Når enheten ikke brukes over lengre tid, skal batteriene fjernes fra enheten for å hindre at de lekker.

6) BRUK OG VEDLIKEHOLD AV LADEVERKTØY

- a) Bruk bare ladertypene som anbefales i delen «Tekniske spesifikasjoner» nedenfor.
- b) Lad bare Bosch Li-ion-batterier med kapasitet på 1,5 Ah (fra 4 battericeller). Batterispenningen må stemme overens med laderens batteriladespenning. Du må ikke lade batterier som ikke er

oppladbare. Annen bruk medfører fare for brann og eksplosjon.

- c) Hold laderen borte fra smuss og fuktighet.
- d) Inspiser alltid laderen, ledningen og støpselet før bruk. Ikke bruk laderen hvis du oppdager skader. Du må ikke åpne laderen på egen hånd. Reparasjoner må kun utføres av kvalifisert fagpersonale og kun med originale reservedeler. Skadde ladere, ledninger og støpsler øker risikoen for elektrisk støt.
- e) Bruk ikke laderen på lett antennelig underlag (f.eks. papir, tekstiler osv.) eller i antennelige omgivelser. Oppvarmingen av laderen under drift medfører brannfare.
- f) Oppladbare batterier skal fjernes fra apparatet før de lades.

7) SERVICE

- a) Elektroverktøyet skal kun repareres av kvalifiserte personer og kun ved bruk av originale, identiske reservedeler. Elektroverktøyet sikkerhet vil på denne måten opprettholdes.
- b) Ikke utfør vedlikehold på skadde batterier. Vedlikehold av batterier skal alltid utføres av produsenten eller godkjente forhandlere.

SIKKERHETSANVISNINGER FOR VARMELUFTPISTOL

⚠ ADVARSEL: Varmluftpistolen må plasseres i stativet sitt når den ikke er i bruk.

Det kan oppstå brann dersom varmluftpistolen ikke brukes på forsiktig måte. Husk følgende når den brukes:

- vær derfor forsiktig når den brukes på steder med lettantennelige materialer;
- ikke bruk den på samme sted i lang tid;
- bruk den aldri i nærheten av eksplosive gasser;
- vær oppmerksom på at varmen kan ledes til lettantennelige materialer du ikke ser;
- plasser varmluftpistolen i stativet sitt etter bruk og la den kjøles helt ned før oppbevaring;
- ikke la varmluft være uten oppsyn når den er slått på.
- Dette apparatet kan brukes av barn som er 8 år eller eldre, med reduserte fysiske, sensoriske og mentale evner, eller mangel på erfaring og kunnskap, hvis de har blitt gitt oppsyn eller veiledning, med hensyn til bruk av apparatet, av en person som er ansvarlig for tryggheten deres. Barn skal ikke leke med apparatet. Rengjøring og vedlikehold skal ikke gjøres av barn uten tilsyn.

TEKNISKE SPESIFIKASJONER

Verktøyet vekt (uten tilbehør)	620 grams
Dimensjoner (uten tilbehør)	169 x 71 x 208 L*W*H (mm)
Spenning	18V

	Innstilling 1	Innstilling 2
minimumstemperatur	30°C	30°C
maksimumstemperatur	440°C	550°C
luftstrøm	middels	full

Anbefalt batteritype	Power for all 4.0 Ah, 6.0 Ah
----------------------	------------------------------

Anbefalt ladertype	Power for all AL1810CV, AL1830CV, AL18V-20
	Tillatt omgivelsestemperatur
under lading	0°C to +35°C
under bruk	0°C to +50°C
under lagring	-20°C to +50°C

FUNKSJONER

Strømbryter, fig. 1A

Dysedeksel, fig. 1B

Håndtak, fig. 1C

Tilbehør kan fjernes ved å rotere dysedekselet i retning med klokken. Fig. 2

Display, fig. 3

Displayet, fig. 3, viser faktisk temperatur





Temperaturen kan justeres ved å trykke -/+ -knappen, som har trinn på 10 °C. Fig. 3E

Temperaturen vil blinke i noen sekunder når måltemperaturen nås

Maksimumstemperaturen for innstilling 1 og 2 er ulik. Innstilling 1: Lav luftstrøm, maksimumstemperatur 440 °C



Innstilling 2: Høy luftstrøm, maksimumstemperatur 550 °C

Batteristromindikator. Fig. 3F



	LCD-skjermen viser en batteristromindikator. Batterifiguren er delt i 5 biter.
	Hvis alle 5 vises, er ladenivået på maksimum.
	Dette er en omtrentlig indikasjon av ladenivået som er igjen i batteripakken
	Hver bit vil forsvinne, én for én, når ladenivået reduseres
	Når batteriet er helt utladet, viser displayet et blinkende tomt batterisymbol

BATTERI FEILINDIKASJONER

Hvis det oppdages en feil i batteriet, vil batteriindikatorer på skjermen (Figur 3.F) vise følgende indikasjoner i stedet for restkapasitet, og verktøyet vil ikke fungere.

Batteri feilindikasjoner		
Feiltype	Batteriindikator (Figur 3.F)	Løsning
Batteriet er for varmt eller for kaldt	Alle sporene blinker i 5 sekunder 	La batteriet nå normal temperatur før bruk
Batteri gjenkjennes ikke	Første og siste spor blinker i 5 sekunder 	Bruk et anbefalt batteri i avsnittet «Tekniske spesifikasjoner»

LED-indikator av strøm/luftstrøm. Fig. 3G

	Pilene viser luftstrømnivå
	Innstilling 1: 2 piler, lav luftstrøm
	Innstilling 2: 3 piler, høy luftstrøm

Stativ for vertikal drift med frie hender eller oppbevaring, Fig. 4H

Opplading av batteriet

Bruk kun ladeapparatene som er angitt på tilbehørssiden. Kun disse ladeapparatene er tilpasset til

Litium-ion-batteriet som er innebygget i elektroverktøyet.

Merk: Batteriet leveres delvis oppladet. For å sikre full effekt fra batteriet, må du lade det fullstendig opp i ladeapparatet før førstegangs bruk.

Litium-ion-batteriet kan lades opp til enhver tid uten at levetiden forkortes. Det skader ikke batteriet å avbryte oppladingen.

Litium-ion-batteriet er beskyttet av «Electronic Cell Protection (ECP)» mot total utlading. Når batteriet er utladet, kobles elektroverktøyet ut med en beskyttelseskobling: Innsatsverktøyet beveger seg ikke lenger.

Trykk etter automatisk utkobling av elektroverktøyet ikke videre på på-/av-bryteren. Batteriet kan ta skade.

Følg informasjonene om kassering.

Fjerning av batteriet

For å ta ut batteriet trykker du på utløserknappen og trekker batteriet ut av elektroverktøyet. Ikke bruk makt.

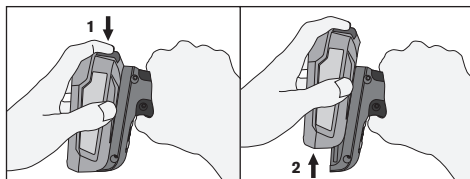

Batterinformasjon		
Batteritype	Omtrentlig driftstid (min)	
	Innstilling 1	Innstilling 2
4.0 Ah	>25	>14
6.0 Ah	>30	>22

BRUK

Sørg for at stømbryteren står i AV-posisjon før batteriet settes inn.

Sett strøm-/temperatur-knappen til ønsket hastighet og temperatur. La varmluftpistolen gå til den har oppnådd riktig driftstemperatur.

Med stativet kan varmluftpistolen brukes i en vertikal stilling slik at du har begge hender fri til å arbeide.

Hold hendene unna området rundt munnstykket da det vil være svært varmt.

FJERNING AV MALING OG LAKK

Bruk aldri varmluftpistolen sammen med kjemiske malingsfjernere.



ADVARSEL! DAMP FRA BLYHOLDIG MALING ER SVÆRT SKADELIG. SØRG ALLTID FOR GOD VENTILASJON NÅR DU ARBEIDER INNENDØRS.

Fjerning av maling og lakk krever litt øvelse, men vi har beskrevet noen enkle teknikker her. Prøv deg fram på et mindre område før du tar fatt på større områder. Slå på varmluftpistolen og la den komme opp i ønsket driftstemperatur. Hold munnstykket 70 til 100 mm unna malingen som skal fjernes. Malingen vil bli myk og boble opp etter kort tid. Ikke varm malingen for mye, da dette vil svi den og gjøre den vanskeligere å fjerne.

Begynn å skrape av malingen. Bruk skrapetilbehør til å gjøre dette. Skrap med myke, jevne bevegelser mens du varmer overflaten foran skrapen ved å flytte

varmepistolen litt fra side til side. Hvis malingen varmes på riktig måte, kan selv tykke lag fjernes i én operasjon. Skrap vekk malingen så snart den er myk, fordi den vil styrkne fort på nytt. Figur 5

Rengjør bladet på skrapen ofte.

Maling på formede eller profilerte overflater kan fjernes med en stålborste når malingen er myket opp med varmluftpistolen.

Beskytt overflater som IKKE skal varmes opp med ikke-brennbar materiale, Figur 6. Ikke konsentrer pistolens varme på vinduer eller andre glassflater.

Merk: Varmluftpistolen er konstruert til å fjerne både olje- og lateksbasert maling og lakk. Den vil ikke fjerne beis eller grunning som har trukket inn i treverkets overflate.

ANDRE OPPGAVER FOR VARMLUFTPISTOLEN

- Fjerne klistremerker og pynt.
- Tine opp frosne rør, dørlåser, hengelåser o.l. Figur 7

 **ADVARSEL:** Vær svært forsiktig hvis du skal tine opp frosne plastrør. Rørene kan smelte.

- Fremheve naturlige trestrukturer på treoverflater.
- Hurtigtørke maling og lakk.
- Myke opp gammelt kitt før det fjernes og erstattes.
- Kryppe krympplast for emballering.
- Voksing av ski.
- Krymping av krympeslanger på ledningsskjøter.
- Myklodding av trådforbindelser osv.
- Avlodding av trådforbindelser, komponenter osv.
- Tenne på grill, Figur 8.

VEDLIKEHOLD

- Fjern batteriet før alt vedlikehold
- Hold luftinntaket og -uttaket fritt for støv og smuss.
- Rengjør varmluftpistolen ved bruk av en tørr eller fuktig klut. Bruk ALDRI noen form for løsemidler.
- IKKE smør noen av delene på varmluftpistolen.
- Kontroller at varmluftpistolen ikke er skadd. Bytt deler eller reparer den før bruk.

 **ADVARSEL!** Du må IKKE endre noen deler på dette verktøyet eller fest spesialutstyr på det. Dette kan føre til

personskade.

Hvis strømledningen er skadet, må den skiftes ut av produsenten, deres servicetekniker eller tilsvarende kvalifisert personale for å unngå fare.

GARANTI

Garantiperiode: Dette produktet har to års garanti fra kjøpsdatoen (opprinnelig salgskvittering fungerer som dokumentasjon).

Garantivilkår: Alle punkter nevnt i dette dokumentet, må overholdes til fulle.

Ved krav i henhold til garantien:

- 1 Returner produktet i originalemballasjen til butikken eller utsalget som leverte produktet.
- 2 Legg ved den originale daterte kvitteringen. Eventuelle brudd på ett av disse punktene vil hindre vurdering av RAPID i henhold til produsentens garanti.

KASSERING AV BATTERI

Brukte batterier skal fjernes fra apparatet og kastes på en trygg måte.

Batterier kan ikke kastes sammen med vanlig husholdningsavfall. De kan inneholde giftige tungmetaller og er underlagt forskrifter om farlig avfall.

På grunn av dette må brukte batterier kasseres ved et lokalt innsamlingspunkt

 **2012/19/EU**

Avfall fra elektrisk og elektronisk utstyr (WEEE)

Elektriske og elektroniske enheter inneholder materialer og stoffer som kan ha skadelige effekter på menneskers helse og miljø. Symbolet på enheten, tilbehøret eller emballasjen indikerer at denne enheten ikke må behandles som usortert restavfall, men må samles inn separat! Kasser enheten via et innsamlingspunkt for resirkulering av elektrisk og elektronisk utstyr innenfor EU og i andre europeiske land som har egne innsamlingsssystemer for elektrisk og elektronisk avfall. Ved å kassere enheten på en egnet måte kan du bidra til å forhindre mulige farer for miljø og folkehelse som ellers kunne forekommet på grunn av uegnet avfallsbehandling. Resirkulering av materialer bidrar til å bevare naturressurser.

RX1000 Elektroninen kuumailmapuhallin

Käyttöohjeet - käännös alkuperäisestä

FI

SÄHKÖTYÖKALUJA KOSKEVIA YLEISIÄ TURVALLISUUSVAROITUKSIA

 **VAROITUS!** Lue kaikki turvallisuusvaroitukset ja ohjeet.

 **Ohjeiden noudattamatta jättäminen saattaa aiheut-**

taa sähköiskun, tulipalon ja/tai vakavan loukkaantumisen.

Säilytä varoitukset ja ohjeet myöhempää käyttöä varten.

Varoituksissa käytetty käsite "sähkötyökalu" tarkoittaa verkkokäyttöisiä sähkötyökaluja (verkkojohdolla) ja akkukäyttöisiä sähkötyökaluja (ilman verkkojohdotta).

1) **TYÖPAIKAN TURVALLISUUS**

a) Pidä työskentelyalue siistinä ja hyvin valaistuna.

Työpöytien epäjärjestys ja hämärät alueet voivat aiheuttaa tapaturmia.

- b) Älä käytä työkalua räjähdysvaarallisissa tiloissa, kuten helposti syttyvien nesteiden, kaasujen tai pölyn läheisyydessä. Sähkötyökalut muodostavat kipinöitä, jotka saattavat sytyttää pölyn tai höyryt.
- c) Pidä sivulliset ja lapset loitolla sähkötyökalua käyttäessäsi. Häiriötekijät voivat haitata keskittymistäsi.

2) SÄHKÖTURVALLISUUS

- a) Älä altista sähkötyökaluja sateelle tai kosteudelle. Veden pääsy sähkötyökalun sisään lisää sähköiskun vaaraa.

3) HENKILÖTURVALLISUUS

- a) Pysy valppaana, kiinnitä huomiota työskentelyysi ja käytä tervettä järkeä käyttäessäsi sähkötyökalua. Älä käytä sähkötyökalua väsyneenä tai huumeiden, alkoholin tai lääkkeiden vaikutuksen alaisena. Hetken tarkkaamattomuus sähkötyökalua käytettäessä saattaa aiheuttaa vakavan loukkaantumisen.
- b) Käytä henkilönsuojaimia. Käytä aina suojalaseja. Henkilökohtaisen suojavarustuksen, kuten pölynaamarin, luistamattomien turvakengien, suojakypärän tai kuulonsuojaimien käyttö olojen mukaan vähentää loukkaantumisriskiä.
- c) Vältä tahaton käynnistyminen. Varmista, että kytkin on pois-asennossa, ennen kuin kytket työkalun virtalähteeseen ja/tai akkuun tai nostat tai kannat työkalua. Jos kannat sähkötyökalua sormi käynnistyskytkimellä tai kytket sähkötyökalun pistotulpan pistorasiaan käynnistyskytkimen ollessa käyntiasennossa, altistat itsesi tapaturmille.
- d) Älä kurkota. Seiso aina tukevasti ja tasapainossa. Näin voit paremmin hallita sähkötyökalua odottamattomissa tilanteissa.
- e) Käytä asianmukaisia vaatteita. Älä käytä löysiä vaatteita tai koruja. Pidä hiukset, vaatteet ja käsi- neet poissa työkalun kärkiosasta.

4) SÄHKÖTYÖKALUN KÄYTTÖ JA HOITO

- a) Älä käytä sähkötyökalua, jota ei voi käynnistää tai sammuttaa käynnistyskytkimestä. Sähkötyökalu, jota ei voi hallita käynnistyskytkimestä, on vaarallinen, ja se on korjattava
- b) Irrota pistotulppa virtalähteestä ja/tai akku sähkötyökalusta, ennen kuin teet säätöjä, vaihdat tarvikkeita tai laitat sähkötyökalun säilytykseen. Nämä turvatoimet vähentävät sähkötyökalun tahattoman käynnistymisen vaaraa.
- c) Säilytä sähkötyökalut poissa lasten ulottuvilta, kun työkaluja ei käytetä. Älä anna sellaisten henkilöiden käyttää sähkötyökalua, jotka eivät tunne laitetta tai eivät ole lukeneet näitä käyttöohjeita. Sähkötyökalut ovat vaarallisia laitteita kokemattomille käyttäjille.
- d) Sähkötyökalujen ja lisävarusteiden ylläpito. Tarkista, liikkuvatko liikkuvat osat oikeaan suuntaan ja esteettömästi ja onko laitteessa rikkiäisiä osia tai muita ongelmia, jotka voivat vaikuttaa työkalun toimintaan.
- e) Käytä sähkötyökaluja, tarvikkeita, vaihtotyökaluja jne. näiden ohjeiden mukaisesti. Huomioi työolosuhteet ja suoritettava toimenpide. Sähkötyökalun

käyttö muuhun kuin sille määrättyyn tarkoitukseen saattaa aiheuttaa vaarallisia tilanteita.

5) AKKUKÄYTTÖISTEN TYÖKALUJEN KÄYTTÖ JA HUOLTO

- a) Varmista, että noudatat paristojen valmistajan ohjeita.
- b) Käytä vain Tekniset tiedot -osassa alla suositeltuja akkutyyppejä.
- c) Älä avaa akkua.
- d) Älä päästä akkuja oikosulkuun.
- e) Älä hävitä paristoja tulesa polttamalla.
- f) Älä jätä tyhjentyneitä paristoja laitteen sisälle. Ne voivat syöpyä ja vapauttaa terveydelle ja laitteelle haitallisia kemikaaleja.
- g) Jos laitetta ei tulla käyttämään pitkään aikaan, poista paristot laitteesta vuotojen estämiseksi.

6) LATAUSTYÖKALUN KÄYTTÖ JA HOITO

- a) Käytä vain Tekniset tiedot -osassa alla suositeltuja laturityyppejä.
- b) Lataa vain Bosch-litiumioniakkuja, joiden kapasiteetti on vähintään 1,5 Ah (vähintään 4 akkukennon). Akkujännitteen tulee vastata latauslaitteen akkujännitettä. Älä lataa kertakäyttöisiä akkuja. Muutoin syntyy tulipalo- ja räjähdysvaara.
- c) Suojaa laturi liialta ja kosteudelta.
- d) Tarkista latauslaite, johto ja pistotulppa ennen jokaista käyttökertaa. Älä käytä latauslaitetta, jos havaitset vaurioita. Älä avaa latauslaitetta itse. Anna vian korjaus vain valtuutetun sähköasentajan tehtäväksi, joka käyttää vain alkuperäisiä varaosia. Viallinen latauslaite, johto ja pistotulppa aiheuttavat sähköiskuvaaran.
- e) Älä käytä latauslaitetta herkästi syttyvällä alustalla (esimerkiksi paperi, tekstiili, jne.) tai palonarassa ympäristössä. Palovaara, koska latauslaite kuumentaa latauksen aikana.
- f) Ladattavat paristot on poistettava laitteesta ennen lataamista.

7) HUOLTO

- a) Anna koulutetun ammattilaisen huoltaa sähkötyökalusi, ja hyväksy vain alkuperäiset varaosat. Näin varmistat, että sähkötyökalu pysyy turvallisena.
- b) Älä missään tapauksessa yritä itse korjata vaurioituneita akkuja. Akkuja saa korjata vain valmistaja tai valtuutettu huoltopiste.

KUUMAILMAPISTOOLIA KOSKEVIA YLEISIÄ TURVALLISUUSVAROITUKSIA



VAROITUS: Tämä työkalu on asetettava telineeseensä silloin, kun sitä ei käytetä.

Laitteen huolimaton käyttö voi aiheuttaa tulipalon, joten

- ole varovainen käyttäessäsi laitetta tulenarkoja materiaaleja sisältävissä tiloissa
- älä käytä laitetta samassa kohdassa liian pitkään
- älä käytä laitetta räjähdysalttiissa ympäristössä
- huomioi, että lämpö voi johtua myös näkymättömissä oleviin tulenarkoihin materiaaleihin
- aseta laite telineeseensä käytön jälkeen ja anna sen jäähtyä ennen varastointia
- älä jätä laitetta valvomatta silloin, kun sen virta on

kytketty

- Laitetta saavat käyttää yli 8-vuotiaat lapset ja henkilöt, joiden fyysiset, aistinvaraiset tai henkiset kyvyt ovat rajoittuneet tai joilla ei ole tarvittavaa kokemusta ja tietoa, kun käyttö tapahtuu valvonnan alaisena tai kun henkilö on saanut tarvittavan ohjeistuksen laitteen turvalliseen käyttöön ja hän ymmärtää käyttöön liittyvät vaarat. Älä anna lasten leikkiä laitteella. Älä anna lasten puhdistaa tai huoltaa laitetta ilman valvontaa.

TEKNISEET TIEDOT

Työkalan paino (pelkkä työkalu)	620 grams
Mittat (pelkkä työkalu)	169 x 71 x 208 L*W*H (mm)
Jännite	18V

	Asetus 1	Asetus 2
vähimmäislämpötila	30°C	30°C
enimmäislämpötila	440°C	550°C
ilmavirtaus	keskitaso	täysi

Akkusuositus	Power for all 4.0 Ah, 6.0 Ah
Laturisuositus	Power for all AL1810CV, AL1830CV, AL18V-20

	Sallittu ympäristölämpötila
latauksen aikana	0°C to +35°C
käytön aikana	0°C to +50°C
säilytyksen aikana	-20°C to +50°C

OMINAISUUDET

Virtakytkin, kuva 1 A

Suuttimen kansi, kuva 1 B

Kahva, kuva 1 C

Tarvikkeet voidaan irrottaa pyörittämällä suuttimen kantta myötäpäivään. Kuva 2

Näyttö, kuva 3

Näyttö, kuva 3D, osoittaa todellisen lämpötilan

Lämpötilaa voidaan säätää painamalla painiketta +/- 10 °C:n askelin. Kuva 3E

Lämpötila vilkkuu joitakin sekunteja, kun tavoitelämpötila saavutetaan

Asetuksilla 1 ja 2 on eri enimmäislämpötilat.

Asetus 1: matala ilmavirtaus, enimmäislämpötila 440 °C

Asetus 2: korkea ilmavirtaus, enimmäislämpötila 550 °C

Akun varustilan ilmaisim. Kuva 3F

	Nestekidenäytössä on akun varustilan ilmaisim. Varustilan ilmaisim on jaettu 5 osaan.
	5 palkkia merkitsee, että akku on täynnä.
	Se ilmaisee akun jäljellä olevan varustilan likimääräisesti
	Palkit häviävät yksi kerrallaan, kun varustaso laskee
	Kun akku on purkautunut, näytössä näkyy vilkkuva tyhjän akun symboli

AKUN VIRHEITÄ KOSKEVAT ILMOITUKSET

Jos akussa on virhe, näytöllä oleva akun ilmaisim (Kuva 3.F) ilmaisee jäljellä olevan varustilan sijaan seuraavat ilmoitukset, eikä työkalu ole käytettävissä.

Akun virheitä koskevat ilmoitukset		
Virheen tyyppi	Akun ilmaisim (Kuva 3.F)	Ratkaisu
Akku on liian lämmin tai liian kylmä	Kaikki kohdat vilkkuvat 5 sekunnin ajan	Anna akun saavuttaa normaali lämpötila ennen käyttöä
Akkua ei tunnisteta	Ensimmäinen ja viimeinen kohta vilkkuu 5 sekunnin ajan	Käytä kohdassa Tekniset tiedot suositeltua akkua

Tehon/puhallusnopeuden ilmaisim. Kuva 3G

	Nuolet osoittavat ilmavirtauksen määrän
	Asetus 1: 2 nuolta, matala ilmavirtaus
	Asetus 2: 3 nuolta, korkea ilmavirtaus

Pystytuki käyttöä ja säilytystä varten, Kuva 4H

Akun lataus

Käytä vain tarvikesivulla mainittuja latauslaitteita. Vain nämä latauslaitteet on sovitettu sähkötyökalussa-sä käytettävälle litiumioniakulle.

Ohje: Akku toimitetaan osittain ladattuna. Jotta akun täysi teho voitaisiin taata, tulee akku ennen ensimmäistä käyttöönottoa ladata täyteen latauslaitteessa. Litiumioniakkua voidaan ladata milloin vain, lyhentämättä akun elinikää. Latauksen keskeytys ei vaurioita akkua.

Litiumioniakku on suojattu syväpurkausta vastaan "elektroninen kennojen suojaus (ECP)" avulla. Akun tyhjetessä suojauskytkentä pysäyttää sähkötyökalun: Vaihtotyökalu ei enää liiku.

Älä enää paina käynnistyskytkintä sähkötyökalun automaattisen poiskytkennän jälkeen. Akku saattaa vahingoittua.

Ota huomioon hävitysohjeet.

Akun irrottaminen

Kun haluat irrottaa akun sähkötyökalusta, paina lukituksen avauspainiketta ja vedä akku pois. Älä irrota akkua väkisin.

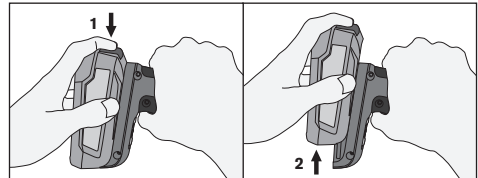

Akun tiedot		
Akkutyyppi	Likimääräinen käyttöaika (min)	
	Asetus 1	Asetus 2
4.0 Ah	>25	>14
6.0 Ah	>30	>22

KÄYTTÖ

Varmista, että virtakytkin on asennossa OFF (POIS) ennen akun asettamista.

Aseta virtakytkin/lämpötilansäädin haluttuun nopeuteen ja lämpötilaan. Anna työkalun käydä, kunnes se

saavuttaa käyttölämpötilansa.

Telineen avulla työkalua voidaan käyttää pystyasennossa niin, että molemmat kädet ovat vapaina.

Älä koske käsin itse suuttimien, koska se on kuuma.

MAALIN JA LAKAN IRROTTAMINEN

Älä koskaan käytä kuumailmapistoolia yhdessä kemiallisten maalipoistajien kanssa.

 **VAROITUS! LYIJYMAALIEN HÖYRYT OVAT ERITTÄIN HAITALLISIA. HUOLEHDI AINA RIITTÄ-VÄSTÄ TUULETUKSESTA, KUN TYÖSKENTELET SISÄTILOISSA.**

Maalin ja lakan irrottaminen vaatii jonkun verran harjoittelua, mutta kuvaamme tässä muutamia yksinkertaisia työmenetelmiä. Testaa työkalua pienellä maalialueella ennen kuin käsittelet suurempia pintoja. Kytke työkaluun virta ja anna se lämmitä käyttölämpötilaan. Pidä suutinta 70–100 mm:n etäisyydellä irrotettavasta maalipinnasta. Jonkin ajan kuluttua maali alkaa pehmetä ja kuplia. Älä ylikuumenna maalia, koska se aiheuttaa palamista ja tekee maalista hankalammin irrotettavaa.

Ala kaapia maalia pois. Käytä lisävarusteina saatavia kaapimia. Kaavi tasaisin vedoin ja lämmitä samalla maalipintaa kaapimien edessä liikuttamalla työkalua hieman sivulta toiselle. Jos maali on kunnolla lämmitetty, jopa paksut kerokset voidaan poistaa yhdellä vedolla. Kaavi maali heti sen pehmenneyttyä, koska se kovettuu taas nopeasti. Kuva 5

Puhdista kaapimen reuna usein.

Muotoiltujen tai profiloitujen pintojen maali voidaan poistaa teräsharjalla sen jälkeen, kun pinta on pehmenneetty kuumailmapistoolilla.

Suojaa pinnat, joita et halua lämmittää, jollakin palamattomalla materiaalilla, kuva 6. Älä koskaan keskitä työkalun lämpöä ikkunaruuhtuun tai muuhun lasipintaan.

Huomautus: Kuumailmapistooli on suunniteltu poistamaan sekä öljyettä lateksimaalit ja lakat. Työkalulla ei voida poistaa petsi- tai pohjamaalikerroksia, jotka ovat kyllästyneet puun pintaan.

MUUT KUUMAILMAPISTOOLILLA TEHTÄVÄT TYÖT

- Tarrojen ja itsekiinnittyvien reunalistojen irrottaminen.
- Jäätyneiden putkien, oven lukkojen, riippulukkojen jne. sulattaminen. Kuva 7

 **VAROITUS:** Ole hyvin varovainen lämmittäessäsi muoviputkia! Putket voivat sulaa.

- Puupintojen luontaisen puunsyövykuvion korostaminen.
- Maali- ja lakkapintojen nopea kuivattaminen.
- Vanhan kitin pehmentäminen ennen poistoa ja uuden levittämistä.
- Kutistemuovien kutistaminen pakkausten suojaamisessa.
- Suksivoiteen levitys.
- Kutistesukkien asennus johtoliitoksiin.
- Johtoliitosten juottaminen yms.
- Johtoliitosten, komponenttien yms. juotosten purku
- Grillin syyttäminen, kuva 8

HUOLTO

- Irrota akku ennen huoltotoitää
- Puhdista pöly ja lika ilmanotto- ja poistoaukoista.
- Puhdista työkalu kuivalla tai kostealla liinalla. ÄLÄ käytä liuottimia.
- ÄLÄ öljyä tai rasvaa osia.
- Varmista, ettei työkalu ole vaurioitunut. Vaihda tai korjaa ennen käyttöä.

 **VAROITUS!**

ÄLÄ vaihda itse osia työkaluun tai muutenkaan muokkaa sitä. Tästä voi olla seurauksena onnettomuus.

Jos verkkovirtajohto on vaurioitunut, se on vaihdettava valmistajan, huoltoliikkeen tai pätevän ammattilaisen toimesta uuteen vaaran välttämiseksi.

TAKUU

Takuuaika: Tällä tuotteella on kahden vuoden takuu ostopäivästä lukien. (Alkuperäinen ostokuitti on säilytettävä.)

Takuuehdot: Jotta takuu on voimassa, kaikkia tässä asiakirjassa mainittuja ohjeita tulee noudattaa täydellisesti.

Työkalun lähettäminen takuukorjaukseen:

- 1 Lähetä tuote alkuperäispakkauksessaan myymälään, josta ostit tuotteen.
- 2 Liitä lähetettävän tuotteen mukaan alkuperäinen päiväyksellä varustettu ostokuitti.

Minkä tahansa edellä esitetyn ohjeen noudattamatta jättäminen johtaa RAPIDin valmistajatakuun raukeamiseen.

AKUN HÄVITTÄMINEN

Tyhjät paristot on poistettava laitteesta ja hävitettävä turvallisesti.

Akkuja ei saa hävittää talousjätteen seassa, sillä niihin sovelletaan ongelmajätettä koskevia säädöksiä niiden mahdollisesti sisältämien myrkyllisten raskasmetallien vuoksi.

Tästä syystä käytetyt akut on vietävä paikalliseen keräyspisteeseen.

 **2012/19/EU**

Sähkö- ja elektroniikkalaiteromu

■ Sähkö- ja elektroniikkalaitteet sisältävät materiaaleja ja aineita, joilla voi olla haitallisia vaikutuksia ihmisten terveyteen ja ympäristöön. Tämä symboli laitteessa, lisävarusteissa tai pakkauksessa ilmaisee, että laitetta ei saa hävittää lajittelemattoman kotitalousjätteen mukana, vaan se täytyy kerätä erikseen! Hävitä laite sähköja elektroniikkaromun kierrätykseen tarkoitettua keräily pisteen kautta EU-maissa ja muissa Euroopan maissa, joissa on erilliset keräilyjärjestelmät sähkö- ja elektroniikkaromulle. Hävittämällä laitteen oikein autat välttämään mahdollisia ympäristö- ja terveyshaittoja, joita käytöstä poistettujen laitteiden virheellinen hävittäminen voi muutoin aiheuttaa. Materiaalien kierrättäminen edesauttaa luonnonvarojen säilymistä.

OGÓLNE OSTRZEŻENIA DOTYCZĄCE BEZPIECZEŃSTWA PODCZAS PRACY Z URZĄDZENIAMI ELEKTRYCZNYMI



OSTRZEŻENIE!! Należy przeczytać wszystkie ostrzeżenia oraz instrukcje.



Niedostosowanie się do poniższych instrukcji może doprowadzić do porażenia prądem elektrycznym, pożaru i / lub poważnych obrażeń.

Wszystkie ostrzeżenia oraz instrukcje należy zachować na przyszołość.

Pojęcie "narzędzie mechaniczne" dotyczy narzędzi elektrycznych zasilanych za pomocą kabla lub z akumulatora.

1) BEZPIECZEŃSTWO MIEJSCA PRACY

- Miejsce pracy należy utrzymywać w czystości oraz należy zapewnić odpowiednie oświetlenie. Zagraczone oraz ciemne stanowiska robocze stanowią zagrożenie.
- Narzędzi elektrycznych nie należy używać w otoczeniu zagrożenia wybuchowego, w pobliżu palnych płynów, gazów lub pyłu. Narzędzia elektryczne generują iskry, które mogą doprowadzić do zapalenia pyłu lub oparów.
- Podczas pracy z narzędziami elektrycznymi, osoby postronne, dzieci oraz odwiedzający powinni znajdować się w bezpiecznej odległości. Rozkojarzenie może doprowadzić do utraty kontroli.

2) BEZPIECZEŃSTWO ELEKTRYCZNE

- Narzędzi elektrycznych nie należy narażać na deszcz lub wilgoć. Woda, która przedostanie się do narzędzia elektrycznego, zwiększa ryzyko porażenia prądem elektrycznym.

3) BEZPIECZEŃSTWO OSOBISTE

- Podczas pracy z narzędziami elektrycznymi należy zachować ostrożność i skupić się na wykonywanych czynnościach. Nie należy pracować, gdy się jest zmęczonym lub pod wpływem narkotyków, alkoholu lub leków. Chwila nieuwagi podczas pracy z narzędziami elektrycznymi może doprowadzić do obrażeń.
- Należy stosować osobisty sprzęt ochronny. Zawsze należy chronić oczy. Sprzęt ochronny taki jak maski pyłowe, przeciwpoślizgowe obuwie, kask lub nauszniki zmniejszą ryzyko doznania obrażeń.

- Należy zapobiegać przypadkowemu uruchomieniu. Przed podłączeniem do źródła zasilania i / lub akumulatora, podniesieniem lub przeniesieniem narzędzia, upewnić się, że przełącznik znajduje się w pozycji wyłączonej. Przenoszenie narzędzi z palcem na włączniku lub doprowadzenie zasilania do narzędzia, którego przełącznik znajduje się w pozycji zał. może doprowadzić do wypadku.

- Należy zachować stabilną pozycję podczas pracy z narzędziem. Przez cały czas należy utrzymywać odpowiednią pozycję i równowagę. Zapewnia to lepszą kontrolę nad narzędziem w nieoczekiwanych sytuacjach.
- Zaleca się dobór odpowiedniego ubrania- wskazane jest unikanie luźnej odzieży oraz nie zakładanie biżuterii. Włosy, ubranie i rękawiczki należy utrzymywać z dala od przedniego nosa narzędzia.

4) KORZYSTANIE I KONSERWACJA NARZĘDZI ELEKTRYCZNYCH

- Z narzędzia elektrycznego nie należy korzystać, jeżeli przełącznik nie załącza i nie wyłącza go. Dovolne urządzenie elektryczne, którego nie można kontrolować przy pomocy przełącznika, stanowi zagrożenie i należy je naprawić
 - Przed przystąpieniem do regulacji, wymiany akcesoriów lub magazynowaniem narzędzia, należy rozłączyć wtyczkę ze źródła zasilania i / lub akumulator. Niniejszy środek zapobiegawczy ogranicza ryzyko przypadkowego uruchomienia narzędzia.
 - Wyłączone narzędzia należy przechowywać poza zasięgiem dzieci i nie pozwolić, aby osoby, które nie znają się na tego typu urządzeniach lub które nie przeczytały instrukcji zostały dopuszczone do obsługi narzędzia. Narzędzia elektryczne stanowią zagrożenie w rękach niewykwalifikowanych osób.
 - Konserwacja narzędzi elektrycznych i akcesoriów. Sprawdzić pod kątem nieodpowiedniego ustawienia lub podłączenia części ruchomych, uszkodzonych elementów lub innego rodzaju przypadków, które mogą wpłynąć na pracę narzędzia elektrycznego. W przypadku uszkodzeń, przed przystąpieniem do pracy, narzędzie należy naprawić. Wiele wypadków wynika z nieodpowiedniej konserwacji.
 - Narzędzia elektryczne, akcesoria oraz końcówki itp. należy stosować zgodnie z niniejszymi instrukcjami, uwzględniając warunki robocze i realizowane prace. Wykorzystanie narzędzi do prac innych niż te wskazane może doprowadzić do niebezpiecznych sytuacji
- ### 5) OBSŁUGA I KONSERWACJA ELEKTRONARZĘDZI AKUMULATOROWYCH
- Należy stosować się do zaleceń producenta baterii.
 - Używaj wyłącznie typu baterii zalecanych w poniższej sekcji „Dane techniczne”.
 - Nie otwieraj akumulatora. Istnieje niebezpieczeństwo zwarcia.

- d) Uważaj, aby nie spowodować zwarcia baterii.
- e) Nie wyrzucać baterii do ognia.
- f) Nie wolno pozostawiać zużytych baterii w urządzeniu. Mogą one skorodować, uwalniając substancje chemiczne, które są szkodliwe dla zdrowia oraz urządzenia.
- g) Gdy urządzenie nie jest używane przez dłuższy czas, wyjmij baterie z urządzenia, aby zapobiec ich wyciekowi.

6) OBSŁUGA I KONSERWACJA ŁADOWARKI

- a) Używaj wyłącznie rodzajów ładowarek zalecanych w sekcji „Dane techniczne” poniżej.
- b) Wolno ładować wyłącznie akumulatory litowo-jonowe firmy Bosch o pojemności nie mniejszej niż 1,5 Ah (od 4 ogniw). Napięcie akumulatora musi być dostosowane do napięcia ładowania w ładowarce. Nie wolno ładować baterii jednorazowych. W przeciwnym wypadku istnieje zagrożenie pożarem lub wybuchem.
- c) Trzymaj ładowarkę z dala od brudu i wilgoci.
- d) Przed każdym użytkowaniem należy skontrolować ładowarkę, przewód i wtyczkę. W razie stwierdzenia uszkodzeń nie wolno użytkować ładowarki. Nie wolno samodzielnie otwierać ładowarki, a naprawę tego urządzenia należy zlecać jedynie wykwalifikowanym fachowcom i wykonać ją tylko przy użyciu oryginalnych części zamiennych. Uszkodzone ładowarki, przewody i wtyczki zwiększają ryzyko porażenia prądem.
- e) Nie korzystać z ładowarki umieszczonej na łatwopalnym podłożu (np. papier, tekstylia itp.) ani w sąsiedztwie łatwopalnych substancji. Ze względu na wzrost temperatury ładowarki podczas procesu ładowania istnieje niebezpieczeństwo pożaru.
- f) Akumulatory przed ładowaniem należy wyjąć z urządzenia.

7) SERWIS

- a) Serwisem narzędzia elektrycznego powinna zająć się wykwalifikowana osoba, przy zastosowaniu identycznych części zamiennych. Zapewni to bezpieczeństwo konserwowanego narzędzia.
- b) Nie wolno w żadnym wypadku naprawiać uszkodzonego akumulatora. Naprawy akumulatora można dokonywać wyłącznie u producenta lub w autoryzowanym punkcie serwisowym.

OSTRZEŻENIA DOTYCZĄCE OPALARKI

OSTRZEŻENIE: Jeżeli urządzenie nie pracuje, należy je odstawić na stojak.

Jeżeli urządzenie jest obsługiwane nierozważnie, można doprowadzić do powstania pożaru i z tego względu:

- należy zachować ostrożność podczas pracy z urządzeniem w miejscu, w którym znajdują się materiały palne;
- nie stosować w jednym miejscu przez dłuższy czas;
- nie używać w strefie zagrożenia wybuchowego;
- należy mieć świadomość, że ciepło może być przenoszona na materiały palne, które znajdują się poza zasięgiem wzroku;
- po pracy umieścić urządzenie na stojaku i poczekać aż się ochłodzi przez jego zapakowaniem;

- jeżeli urządzenie jest załączone nie należy pozostawiać go bez nadzoru.
- Urządzenie może być używane przez dzieci w wieku od 8 lat i starsze oraz osoby o ograniczonych zdolnościach fizycznych, sensorycznych i umysłowych lub bez doświadczenia i wiedzy, o ile znajdują się one pod nadzorem lub zostały poinstruowane w zakresie dotyczącym korzystania z urządzenia w bezpieczny sposób i rozumieją związane z tym zagrożenia. Dzieci nie mogą bawić się urządzeniem. Dzieci bez nadzoru nie mogą czyścić ani konserwować urządzenia.

SPECYFIKACJA TECHNICZNA

Waga narzędzia (samo narzędzie)	620 grams
Wymiary (samo narzędzie)	169 x 71 x 208 L*W*H (mm)
Napięcie elektryczne	18V

	Ustawienie 1	Ustawienie 2
temperatura min	30°C	30°C
temperatura max	440°C	550°C
przepływ powietrza	średni	pełny

Zalecany typ baterii	Power for all 4.0 Ah, 6.0 Ah
Zalecany typ ładowarki	Power for all AL1810CV, AL1830CV, AL18V-20

	Dopuszczalna temperatura otoczenia
podczas ładowania	0°C to +35°C
podczas użytkowania	0°C to +50°C
podczas przechowywania	-20°C to +50°C

CECHY

Wyłącznik zasilania, rys. 1A

Nasadka dyszy, rys. 1B

Uchwyt, rys. 1C

Akcesoria można zdjąć, obracając nasadkę dyszy w prawo, rys. 2

Wyświetlacz, rys. 3

Wyświetlacz, rys. 3D, pokazuje aktualną temperaturę

Temperaturę można regulować, naciskając przycisk +/- w krokach co 10 °C, rys. 3E

Wskaźnik temperatury będzie migać przez kilka sekund po osiągnięciu temperatury docelowej. Maksymalna temperatura różni się od ustawienia 1 i 2.

Poziom 1: niski przepływ powietrza, maksymalna temperatura 440°C

Poziom 2: wysoki przepływ powietrza, maksymalna temperatura 550°C

Wskaźnik naładowania baterii, rys. 3F

	<p>Ekran LCD pokazuje wskaźnik naładowania baterii. Ogniwa baterii są podzielone na 5 kresek</p> <p>5 kreskek oznacza maksymalny poziom naładowania.</p> <p>Jest to wskazanie przybliżonego poziomu naładowania pozostającego w pakiecie baterii</p> <p>Każda kreska będzie znikać z czasem, gdy poziom naładowania spadnie</p> <p>Po całkowitym rozładowaniu baterii na wyświetlaczu pojawi się migający symbol pustej baterii</p>
---	---



WSKAŹNIK BŁĘDÓW BATERII

Jeśli zostanie wykryty błąd w akumulatorze, wskaźnik

akumulatora na wyświetlaczu (Rysunek 3.F) zamiast pozostałej pojemności pokaże następujące wskazania, a narzędzie nie będzie działać.

Wskaźnik błędów baterii		
Typ błędu	Wskaźnik baterii (Rysunek 3.F)	Rozwiązanie
Bateria jest za gorąca lub za zimna	Wszystkie wskaźniki migają przez 5 sekund 	Przed użyciem pozwól akumulatorowi osiągnąć temperaturę pokojową
Bateria nie została rozpoznana	Pierwszy i ostatni wskaźnik miga przez 5 sekund 	Użyj baterii zalecanej w sekcji „Dane techniczne”

Wskaźnik LED zasilania / przepływu powietrza, rys. 3G

	Strzałki pokazują poziom przepływu powietrza
	Ustawienie 1: 2 strzałki, niski przepływ powietrza
	Ustawienie 2: 3 strzałki, wysoki przepływ powietrza

Stojak do pracy w pionie z wolnymi rękami lub przechowywania, rys. 4H

Ładowanie akumulatora

Stosować należy tylko ładowarki wyszczególnione na stronach z osprzętem dodatkowym. Tylko te ładowarki dostosowane są do ładowania zastosowanego w elektronarzędziu akumulatora litowo-jonowego.

Wskazówka: W momencie dostawy akumulator jest naładowany częściowo. Aby zagwarantować wykorzystanie najwyższej wydajności akumulatora, należy przed pierwszym użyciem całkowicie naładować akumulator w ładowarce.

Akumulator litowo-jonowy można doładować w dowolnej chwili, nie powodując tym skrócenia jego żywotności. Przerwanie procesu ładowania nie wpływa na ryzyko uszkodzenia ogniw akumulatora.

Dzięki systemowi elektronicznej ochrony ogniw – „Electronic Cell Protection (ECP)” – akumulator litowo-jonowy jest zabezpieczony przed głębokim rozładowaniem. Przy rozładowanym akumulatorze elektronarzędzie zostaje wyłączone przez układ ochronny – narzędzie robocze nie porusza się.

Po automatycznym wyłączeniu elektronarzędzia nie naciskać ponownie włącznika. Może to doprowadzić do uszkodzenia akumulatora.

Przestrzegać wskazówek dotyczących usuwania odpadów.

Wymowanie akumulatora

W celu wyjęcia akumulatora nacisnąć przycisk odblokowujący i wyjąć akumulator z elektronarzędzia. Nie należy przy tym używać siły.

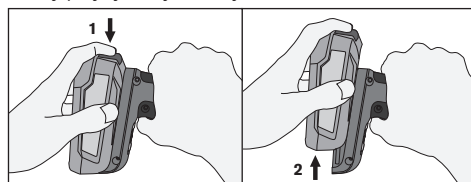

Informacje o baterii		
Typ baterii	Przybliżony czas pracy (min)	
	Ustawienie 1	Ustawienie 2
4.0 Ah	>25	>14
6.0 Ah	>30	>22

ZASTOSOWANIE

Przed włożeniem baterii upewnij się, że wyłącznik zasilania jest w pozycji OFF.

Ustawić przełącznik mocy / temperatury do wymaganej prędkości i temperatury. Odczekać, aż urządzenie osiągnie temperaturę roboczą.

Dzięki stojakowi, narzędzie można stosować w pozycji pionowej bez użycia rąk.

Ręce trzymać z dala od dyszy, jest gorąca.

USUWANIE FARB I LAKIERÓW

Opalarki nigdy nie należy stosować wraz z roztworami do usuwania powłok.

! OSTRZEŻENIE! OPARY FARB OŁOWIOWYCH SĄ BARDZO SZKODLIWE. PRACUJĄC W POMIĘSZCZENIACH, ZAWSZE NALEŻY ZAPEWNIĆ ODPOWIEDNIĄ WENTYLACJĘ.

Usuwanie farb i lakierów wymaga odpowiedniej praktyki, ale niektóre proste techniki pracy opisano w dalszej części niniejszego dokumentu. Przed rozpoczęciem używania, należy przeprowadzić test na małej powierzchni.

Załączyć narzędzie i odczekać, aż osiągnie temperaturę roboczą. Przyłożyć dyszę na odległość 70 do 100 mm od usuwanej farby. Po krótkim czasie farba zmięknie i zacznie tworzyć się pęcherze. Nie należy przegrzać farby, ponieważ można doprowadzić do jej spalenia, co sprawi, że będzie trudniejsza do usunięcia.

Rozpocząć zdrapywanie farby. Należy użyć skrobaków. Zdrapywać równymi pociągnięciami podgrzewając powierzchnię przed skrobakiem z jednej strony na drugą. Jeżeli farba została odpowiednio podgrzana, za jednym razem można usunąć nawet grube warstwy. Farbę należy usunąć, gdy tylko zmięknie, ponieważ szybko stwardnieje ona ponownie. Rysunek 5

Krawędź skrobaka należy często zczyścić.

Powierzchnie formowane lub wyprofilowane można oczyścić za pomocą szczotki drucianej po zmiękczeniu opalarką.

Powierzchnie, których NIE wolno nagrzewać, należy chronić materiałem niepalnym, rys. 6. Ciepła wydobywająca się z narzędzia nigdy nie należy skupiać na panelach okiennych lub innych szklanych powierzchniach.

Uwaga: Opalarka służy do usuwania zarówno farb i lakierów na bazie oleju oraz lateksu. Nie usuwa ona bejcy ani podkładu impregnującego drewno.

INNE PRACE, KTÓRE MOŻNA WYKONAĆ PRZY POMOCY OPALARKI

- Usuwanie samoprzylepnych naklejek i opasek.
- Rozmrażanie zamrożonych rur, zamków do drzwi, klódek, itp. Rysunek 7

! UWAGA: Rozmrażając rury z tworzywa sztucznego należy zachować ostrożność! Rury mogą się stopić.

- Wydobywanie naturalnej struktury drewna.

- Szybkie suszenie farb i lakierów.
- Zmiększanie kitu przed usunięciem i założeniem nowego.
- Obkurczanie poszycia termokurczliwego opakowań zabezpieczających.
- Nakładanie wosku do nart i snowboardów.
- Obkurczanie rurek termokurczliwych na złączach drutowych.
- Lutowanie cyną połączeń drutowych itp.
- Rozlutowywanie połączeń drutowych, komponentów itp..
- Podpalanie grilla, Rysunek 8.

KONSERWACJA

- Wyjmij baterię przed jakąkolwiek konserwacją.
- Wlot i wylot powietrza należy utrzymywać w czystości.
- Narzędzie czyścić suchą lub wilgotną szmatką. NIGDY nie stosować rozpuszczalnika.
- NIE smarować żadnych części.
- Upewnić się, że narzędzie nie jest uszkodzone. Przed przystąpieniem do pracy, należy przeprowadzić niezbędne naprawy.



OSTRZEŻENIE!

NIE należy modyfikować części ani mocować żadnych dodatkowych. Może to doprowadzić do doznania obrażeń.

Jeśli przewód zasilający jest uszkodzony, musi zostać wymieniony przez producenta, jego przedstawiciela serwisowego lub podobnie wykwalifikowaną osobę w celu uniknięcia zagrożenia.

GWARANCJA

Gwarancja i naprawy w ramach gwarancji- okres gwarancji: Ten produkt posiada dwuletnią gwarancję od daty zakupu (podstawę stanowi oryginał dowodu zakupu).

Warunki gwarancji: Wszystkie punkty wymienione w

tym dokumencie muszą być w pełni przestrzegane.

W przypadku roszczenia z tytułu gwarancji:

- 1 Zwróć produkt w oryginalnym opakowaniu do sklepu lub sprzedawcy, który dostarczył ci ten produkt,
 - 2 Do produktu dołącz oryginalny dowód zakupu.
- Każde naruszenie jednego z tych punktów uniemożliwiłoby rozpatrzenie roszczenia przez RAPID w ramach gwarancji producenta.

UTYLIZACJA BATERII

Wyczerpane baterie należy wyjąć z urządzenia i zutylizować w odpowiedni sposób.

Baterii nie wolno wyrzucać razem ze zwykłymi odpadami domowymi, mogą zawierać toksyczne metale ciężkie i podlegają przepisom dotyczącym odpadów niebezpiecznych.

Z tego powodu zużyte baterie należy oddać do lokalnego punktu zbiórki



2012/19/EU

Zużyty sprzęt elektryczny i elektroniczny (WEEE)

Urządzenia elektryczne i elektroniczne zawierają materiały i substancje, które mogą mieć szkodliwy wpływ na ludzkie zdrowie i środowisko. Ten symbol umieszczony na urządzeniu, akcesoriach lub opakowaniu wskazuje, że tego urządzenia nie wolno wyrzucić do pojemnika na niesortowane odpady komunalne, lecz należy go zutylizować oddzielnie! Urządzenie należy zutylizować, przekazując do punktu zbiórki zużytego sprzętu elektrycznego i elektronicznego na terenie UE i w innych krajach europejskich, w których działają odrębne systemy zbiórki zużytych urządzeń elektrycznych i elektronicznych. Utylizacja urządzenia w prawidłowy sposób pomoże uniknąć ewentualnych zagrożeń dla środowiska naturalnego i zdrowia publicznego, które w przeciwnym wypadku mogłyby nastąpić na skutek nieprawidłowego przetwarzania zużytego sprzętu. Przetwarzanie materiałów przyczynia się do ochrony zasobów naturalnych.

RX1000 Электрический Строительный фен

Руководство по эксплуатации - перевод с оригинала

RU

ОБЩИЕ ПРАВИЛА ТЕХНИКИ БЕЗОПАСНОСТИ ДЛЯ ЭЛЕКТРОИНСТРУМЕНТА



ОСТОРОЖНО!! Прочтите все предупреждения и указания по технике безопасности.



При несоблюдении всех приведенных ниже указаний возможно поражение электрическим током, возгорание или

причинение тяжелой травмы. Сохраните все предупреждения и инструкции для обращения к ним в будущем.

Термин "электроинструмент" в предупреждениях относится к инструменту с питанием от сети (с проводом) или от аккумуляторной батареи (без провода).

1) ТЕХНИКА БЕЗОПАСНОСТИ НА РАБОЧЕМ МЕСТЕ

- а) Содержите рабочее место в чистоте, обеспечьте хорошее освещение. Беспорядок на верстаке и слабое освещение — частая причина несчастных случаев.
- б) Запрещается пользование инструментом во

- взрывопожароопасной атмосфере, например, в присутствии огнеопасных жидкостей, газов или пыли. Электроинструмент искрит, и возможно воспламенение пыли или газа.
- в) При работе с электроинструментом не должны присутствовать посторонние, дети и зеваки. При отвлечении внимания возможна потеря контроля над электроинструментом.
- 2) ТЕХНИКА ЭЛЕКТРОБЕЗОПАСНОСТИ**
- а) Запрещается использование электроинструмента под дождем или при повышенной влажности. При попадании воды внутрь электроинструмента возрастает вероятность поражения электрическим током.
- 3) ЛИЧНАЯ БЕЗОПАСНОСТЬ**
- а) При работе с электроинструментом будьте внимательны, следите за своими действиями и выполняйте работу обдуманно. Не пользуйтесь электроинструментом в состоянии усталости или воздействия наркотиков, алкоголя или лекарственных препаратов. Секундная невнимательность при пользовании электроинструментом может привести к тяжелой травме.
- б) Используйте средства индивидуальной защиты. Защитные очки обязательны. Такие средства индивидуальной защиты, как противопылевой респиратор, несскользящая защитная обувь, шлем/каска, средства защиты органов слуха, используемые при соответствующих условиях, снижают вероятность получения травм.
- в) Не допускайте случайного запуска. Убедитесь в отключенном положении выключателя перед подключением к сети питания и/или к аккумуляторной батарее, взятием или переноской инструмента. Переноска электроинструмента с пальцем на выключателе или запястьем инструмента с включенным выключателем — частая причина несчастных случаев.
- г) Не переоценивайте свои возможности. Твердо стойте на ногах и постоянно поддерживайте равновесие. В таком положении вы сможете лучше контролировать инструмент в неожиданных ситуациях.
- д) Одевайтесь правильно. Не носите свободную одежду или украшения. Держите волосы, одежду и перчатки подальше от переднего носа.
- 4) ЭКСПЛУАТАЦИЯ И ОБСЛУЖИВАНИЕ ЭЛЕКТРОИНСТРУМЕНТА**
- а) Не используйте электроинструмент с неисправным выключателем. Инструмент с неисправным выключателем опасен и подлежит ремонту.
- б) Извлеките вилку из электророзетки и/или аккумуляторную батарею из электроинструмента перед выполнением регулировок, заменой приспособлений или подготовке к хранению. Данная мера предосторожности предотвращает случайное включение инструмента.
- в) Храните не используемый электроинструмент в недоступном для детей месте; не позволяйте использовать электроинструмент лицам, не умеющим с ним обращаться или не ознакомленным с инструкцией по эксплуатации. Электроинструменты опасны в руках неумелых пользователей.
- г) Обслуживайте электроинструменты и аксессуары. Проверьте на смещение или зацепление движущихся частей, поломку частей и любые другие дефекты, которые могут повлиять на работу электроинструмента. В случае повреждения отремонтируйте электроинструмент перед использованием. Многие несчастные случаи вызваны плохо обслуживаемыми электроинструментами.
- д) Используйте электроинструмент, принадлежности, биты и т.д. в соответствии с данной инструкцией с учетом условий и характера выполняемой работы. Использование электроинструмента не по назначению может привести к опасным последствиям.
- 5) ПРИМЕНЕНИЕ И ОБСЛУЖИВАНИЕ АККУМУЛЯТОРНОГО ИНСТРУМЕНТА**
- а) Соблюдайте инструкции производителя аккумуляторов.
- б) Используйте только батареи, рекомендованные в разделе «Технические характеристики» ниже.
- в) Не вскрывайте аккумулятор.
- д) Будьте осторожны, чтобы не допустить короткого замыкания батарей.
- е) Запрещается бросать аккумуляторы в огонь.
- ф) Запрещается оставлять в устройстве отработанные аккумуляторы. Они могут корродировать, выделяя химические вещества, которые могут нанести вред вашему здоровью и ущерб устройству.
- г) Если устройство не используется в течение длительного времени, выньте аккумуляторы из устройства во избежание вытекания электролита.
- 6) ИСПОЛЬЗОВАНИЕ И УХОД ЗА ЗАРЯДНЫМ УСТРОЙСТВОМ**
- а) Используйте только те типы зарядных устройств, которые рекомендованы в разделе «Технические характеристики» ниже.
- б) Заряжайте только Bosch литиево-ионные аккумуляторы емкостью 1,5 А·ч. (от 4 аккумуляторных элементов). Напряжение аккумулятора должно подходить к зарядному напряжению зарядного устройства. Не заряжайте незаряжаемые батареи. Иначе существует опасность пожара и взрыва.
- в) Берегите зарядное устройство от грязи и влаги.
- д) Каждый раз перед использованием проверьте зарядное устройство, шнур и штекер. Не используйте зарядное устройство, если обнаружены повреждения. Не вскрывайте зарядное устройство самостоятельно, его ремонт разрешается выполнять только квалифицированному персоналу и только с использованием оригинальных запчастей. Поврежденные зарядные устройства, шнур и штекер повышают риск поражения электротоком.
- е) Не используйте зарядное устройство на легко воспламеняющейся поверхности (напр., на бумаге, тканях и т. д.) или в пожароопасной среде. В связи с нагреванием зарядного

устройства во время зарядки возникает опасность возгорания.

- f) Перезаряжаемые батареи необходимо извлекать из устройства перед зарядкой.

7) ОБСЛУЖИВАНИЕ

- a) Доверяйте обслуживание электроинструмента только квалифицированному специалисту, использующему только фирменные запасные части. Это обеспечит сохранение безопасности электроинструмента.
- b) Никогда не обслуживайте поврежденные аккумуляторы. Обслуживать аккумуляторы разрешается только производителю или авторизованной сервисной организации.

ИНСТРУМЕНТ ДЛЯ ПОДАЧИ ГОРЯЧЕГО ВОЗДУХА: ПРАВИЛА ТЕХНИКИ БЕЗОПАСНОСТИ



ВНИМАНИЕ! Не используемый инструмент устанавливать на подставку.

- При небрежном обращении с инструментом возможно возгорание, поэтому
- соблюдайте осторожность при использовании инструмента вблизи воспламеняемых материалов;
 - не обрабатывайте долго одно и то же место;
 - не используйте во взрывопожароопасной атмосфере;
 - помните, что возможна передача тепла на находящиеся вне поля зрения предметы;
 - после использования устанавливайте инструмент на его подставку, дайте инструменту остыть перед укладкой на хранение;
 - не оставляйте без присмотра подключенный к сети инструмент.
 - Данный прибор может быть использован детьми в возрасте от 8 лет и старше и лицами с ограниченными физическими, сенсорными и умственными способностями или лицами с отсутствием опыта и знаний, только в том случае если они находятся под присмотром или получили инструкции относительно безопасного использования прибора и осознают все опасности связанные с используем прибором. Дети не должны играть с прибором. Детям нельзя чистить и обслуживать прибор без надзора.

ТЕХНИЧЕСКАЯ СПЕЦИФИКАЦИЯ

Вес инструмента	620 grams
Размеры	169 x 71 x 208 L*W*H (mm)
Напряжение	18V

	Настройка 1	Настройка 2
температура мин	30°C	30°C
температура макс	440°C	550°C
поток воздуха	средний	полный

Рекомендуемый тип батареи	Power for all 4.0 Ah, 6.0 Ah
Рекомендуемый тип зарядного устройства	Power for all AL1810CV, AL1830CV, AL18V-20

Допустимая температура окружающей среды

во время зарядки	0°C to +35°C
во время использования	0°C to +50°C
во время хранения	-20°C to +50°C

ХАРАКТЕРИСТИКИ

Выключатель питания, рис. 1A

Крышка сопла, рис. 1B

Ручка, рис. 1C

Аксессуары можно снять, повернув колпачок форсунки по часовой стрелке. Рис 2

Дисплей, рис 3

Дисплей, рис. 3D, показывает фактическую температуру.

Температуру можно регулировать, нажимая кнопку +/- с шагом 10 °C. Рис. 3E

Температура будет мигать несколько секунд при достижении целевой температуры.

Максимальная температура варьируется от настроек 1 и 2.

Настройка 1: низкий поток воздуха, максимальная температура 440 °C

Настройка 2: сильный поток воздуха, максимальная температура 550 °C

Индикатор заряда батареи. Рис. 3F



	ИИ-экран показывает индикатор заряда батареи. Ячейки батареи разделены на 5 слотов. 5 слотов означают, что уровень заряда максимальный. Это показатель приблизительного уровня оставшегося заряда аккумуляторной батареи. Каждый слот будет исчезать время от времени, когда уровень заряда снижается. Когда аккумулятор полностью разрядится, на дисплее появится мигающий символ разряженного аккумулятора.
---	---

ИНДИКАТОРЫ НЕИСПРАВНОСТИ АККУМУЛЯТОРА

Если обнаружена ошибка в батарее, индикатор батареи на дисплее (Рисунок 3.F) вместо остаточной емкости покажет следующие индикаторы, и инструмент не будет работать.

Индикаторы неисправности аккумулятора		
Тип ошибки	Индикатор аккумулятора (Рисунок 3.F)	Решение
Аккумулятор слишком горячий или слишком холодный.	Все слоты мигают в течение 5 секунд.	 Перед использованием дайте батарее нагреться до нормальной температуры.
Аккумулятор не распознается	Первый и последний слоты мигают в течение 5 секунд.	 Используйте аккумулятор, рекомендованный в разделе «Технические характеристики».

Светодиодный индикатор питания / потока воздуха. Рис 3G

	Стрелки показывают уровень потока воздуха. Настройка 1: стрелки, низкий поток воздуха
	Установка 2: 3 стрелки, сильный поток воздуха

Подставка для вертикальной работы или хранения. рис. 4Н

Зарядка аккумулятора

Применяйте только перечисленные на странице принадлежности зарядные устройства.

Только эти зарядные устройства пригодны для литиево-ионного аккумулятора Вашего электроинструмента.

Указание: Аккумулятор поставляется не полностью заряженным. Для обеспечения полной мощности аккумулятора зарядите его полностью перед первым применением.

Литий-ионный аккумулятор может быть заряжен в любое время без сокращения срока службы. Прекращение процесса зарядки не наносит вреда аккумулятору.

Электронная система «Electronic Cell Protection (ECP)» защищает литиево-ионный аккумулятор от глубокой разрядки. Защитная схема выключает электроинструмент при разряженном аккумуляторе – рабочий инструмент останавливается.

После автоматического выключения электроинструмента не нажимайте больше на выключатель. Аккумулятор может быть поврежден.

Учитывайте указания по утилизации.

Извлечение аккумулятора

Чтобы извлечь аккумуляторную батарею, нажмите на кнопку разблокировки и извлеките аккумулятор из электроинструмента. Не применяйте при этом силы.

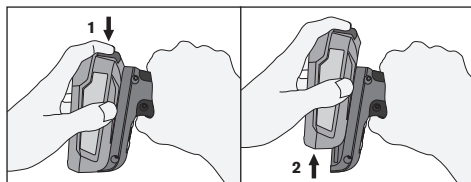

Информация о батарее

Тип аккумулятора	Прибл. Время работы (мин)	
	Настройка 1	Настройка 2
4,0 Ah	>25	>14
6,0 Ah	>30	>22

ИСПОЛЬЗОВАНИЕ

Перед тем, как вставить аккумулятор, убедитесь, что выключатель питания находится в положении **ВЫКЛ.**

Установите регулятор мощности / температуры на требуемую скорость и температуру. Дайте инструменту поработать до достижения рабочей температуры.

Стойка позволяет использовать инструмент в вертикальном положении, оставляя руки свободными для работы.

Не приближайте руки к соплу, можно обжечься.

УДАЛЕНИЕ КРАСКИ И ЛАКА

Никогда не используйте промышленный фен в сочетании с растворителями.

ОСТОРОЖНО!! ПАРЫ ОТ КРАСКИ НА СВИНЦОВОЙ ОСНОВЕ ОЧЕНЬ ВРЕДНЫ.

ПРИ РАБОТЕ В ПОМЕЩЕНИИ ВСЕГДА ОБЕСПЕЧИВАЙТЕ ХОРОШУЮ ВЕНТИЛЯЦИЮ.

Удаление краски и лака требует определенных навыков; здесь описаны некоторые простые приемы работы. Сначала попробуйте удалить покрытие с небольшого участка.

После включения инструмента дождитесь его прогрева до рабочей температуры. Держите сопло на расстоянии 70-100 мм от удаляемого покрытия. Через некоторое время краска размягчится и начнет пузыриться. Не перегревайте краску, — она начнет гореть, и будет еще труднее ее удалить.

Затем отскребите краску. Используйте обычный скребок. Скребите без усилия ровными движениями, прогревайте поверхность перед скребком, немного покачивая инструмент из стороны в сторону. Если краска прогрета, даже толстый слой снимается за один проход. Краску отскребайте сразу после размягчения, иначе она быстро затвердеет снова. Рисунок 5

Почаще очищайте кромку скребка.

Поверхность кривой или сложной формы можно очистить проволочной щеткой после размягчения краски феном.

Закройте поверхность, которую НЕ НУЖНО очищать, негорючим материалом, рисунку 6. Никогда не нагревайте стеклянные панели или другие стеклянные поверхности.

Примечание. Промышленный фен предназначен для удаления красок как основе масла, так и на основе каучуков. Феном не удастся удалить пятна или первичный слой, впитавшийся в деревянную поверхность.

ДРУГИЕ ОПЕРАЦИИ, ВЫПОЛНЯЕМЫЕ ИНСТРУМЕНТОМ ДЛЯ ПОДАЧИ ГОРЯЧЕГО ВОЗДУХА

- Удаление самоклеящихся этикеток и лент.
- Оттаивание замороженных труб, дверных замков, висячих замков и т. д. Рисунок 7

ОСТОРОЖНО! Будьте очень осторожны при оттаивании пластиковых труб! Труба может расплавиться.

- Подчеркивание фактуры волокон деревянных поверхностей.
- Быстрая осушка краски и лака.
- Размягчение старого герметика перед удалением и заменой.
- Усадка защитной термоусадочной пленки при упаковке.
- Нанесение лыжного воска.
- Термоусадочные трубки на стыках проводов.
- Оловянная пайка проводов и т. д.
- Отпайка проводов, компонентов и т. д.
- Розжиг мангалов, рисунок 8

ОБСЛУЖИВАНИЕ

- Извлеките аккумулятор перед любым обслуживанием.
- Постоянно удаляйте грязь и пыль из впускных и выпускных воздушных отверстий.
- Для очистки используйте сухую или влажную ткань. Использование растворителей ЗАПРЕ-

ЩАЕТСЯ.

- Смазывание любых деталей НЕ ДОПУСКАЕТСЯ.
- Убедитесь в полной исправности инструмента. Перед использованием отремонтируйте или замените детали.



ОСТОРОЖНО!

ЗАПРЕЩАЕТСЯ изменять конструкцию деталей данного инструмента и присоединять к нему приспособления. Это может привести к тяжелой травме.

Если шнур питания поврежден, он должен быть заменен производителем, его сервисным агентом или лицами с аналогичной квалификацией, чтобы избежать опасности.

ГАРАНТИЯ

Гарантия и послегарантийный ремонт
Гарантийный срок: Этот продукт имеет гарантию на 2 год от даты покупки (чек в качестве доказательства).

Гарантийные условия: Все пункты, упомянутые в настоящем документе, должны были полностью соблюдены.

В случае рекламации в течение гарантийного срока:

- 1 возвратите продукт в оригинальной упаковке в магазин или торговую точку, где вы закупили

этот продукт,

- 2 предоставьте чек с датой вместе в возвращенным продуктом.

Любое нарушение одного из этих пунктов будет препятствовать рассмотрению RAPID в соответствии с гарантией производителя.

УТИЛИЗАЦИЯ АККУМУЛЯТОРА

Использованные батареи необходимо извлечь из устройства и безопасно утилизировать.

Батареи нельзя утилизировать вместе с обычными бытовыми отходами, они могут содержать токсичные тяжелые металлы и подпадают под действие правил обращения с опасными отходами.

По этой причине утилизируйте использованные батареи в местных пунктах сбора.



2012/19/EU

Отходы электрического и электронного оборудования (WEEE)

Электрические и электронные устройства содержат материалы и вещества, которые могут оказывать вредное воздействие на здоровье человека и окружающую среду.

Не утилизировать с бытовыми отходами.

По окончании срока службы прибор должен быть утилизирован в соответствии с правилами по утилизации отходов в вашем регионе.

RX1000 Elektriline kuumaõhupüstol

Kasutusjuhend - Originaali tõlge

EE

ELEKTRILISTE TÖÖRIISTADE ÜLDISED OHUTUSJUHISED



HOIATUS! Lugege läbi kõik hoiatused ja juhised.



Kõikide allpool toodud juhiste eiramise tagajärjeks võivad olla elektrilöök, tulekahju ja/või rasked vigastused. Hoidke kõik hoiatused ja juhised edasiseks kasutamiseks alles.

Termin ""elektriline tööriist"" viitab hoiatuses elektritoitega (toitejuhtmega) tööriistale või akutoitega (toitejuhtmeta) tööriistale.

1) OHUTUSNÕUDED TÖÖPIIRKONNAS

- a) Hoidke tööpiirkond puhas ja korras. Segadus ja valgestamata tööpiirkonnad võivad põhjustada õnnetusi.
- b) Ärge kasutage seadet plahvatusohtlikus keskkonnas, kus leidub tuleohtlikke vedelikke, gaase või tolmu. Elektrilised tööriistad tekitavad sädemeid, mis võivad tolmu või auru süüdata.
- c) Hoidke elektrilise tööriista kasutamisel juuresoli-

jad, lapsed ja kõrvalised isikud töökohast eemal. Tähelepanu kõrvalajutimisel võib seade teie kontrolli alt väljuda.

2) ELEKTRIOHUTUS

- a) Hoidke seadet vihma ja niiskuse eest. Kui elektrilisse tööriista on sattunud vett, on elektrilöögi oht suurem.

3) ISIKUOHUTUS

- a) Olge tähelepanelik, pöörake tähelepanu oma tegevusele ning toimige elektrilise tööriista kasutamisel mõistlikult. Ärge kasutage seadet, kui olete väsinud või uimastite, alkoholi või ravimite mõju all. Hetkeline tähelepanematus elektrilise tööriista kasutamisel võib põhjustada tõsiselt vigastusi.
- b) Kandke isikukaitsevahendeid. Kandke alati kaitseprille. Isikukaitsevahendite, nt tolmu maski, libisemiskindlate kaitsejalatsite, kaitsekiivri või kuulmiskaitsevahendite, kandmine sobivates tingimustes vähendab vigastuste ohtu.
- c) Vältige seadme tahtmatut käivitamist. Veenduge, et toitelüliti on väljas enne toiteallika ja/või akuploki ühendamist, tööriista kätte võtmist või kandmist. Kui hoiate elektrilise tööriista käidmisel sõrme lüliti või ühendate toitevõrku sisselülitatud seadme, võivad tagajärjeks olla õnnetused.
- d) Ärge küünitage end liiga kaugele. Leidke jalgadele kindel toetuspunkt ja hoidke kogu aeg tasakaalu.

Nii saate elektrilist tööriista ootamatutes olukordades paremini kontrollida.

- e) Riietuge korralikult. Ärge kandke lahtiseid riideid ega ehteid. Hoidke juukseid, riided ja kindad eesmisest ninast eemal.
- 4) ELEKTRILISTE TÖÖRIISTADE KASUTAMINE JA HOOLDUS**
- a) Ärge kasutage elektrilist tööriista, kui selle lüliti on rikkis. Ole sin tahes elektriline tööriist, mida ei ole enam võimalik sisse ja välja lülitada, on ohtlik ning seda tuleb remontida.
- b) Eemaldage pistik toiteallikast ja/või akuplokk elektrilisest tööriistast enne mis tahes reguleerimist, tarvikute vahetamist või elektriliste tööriistade hoiustamist. Sellised ettevaatusabinõud vähendavad juhusliku käivitumise ohtu.
- c) Hoidke mittekasutatavad elektrilised tööriistad lastele kättesaamatus kohas ning ärge lubage elektrilist tööriista kasutada inimestel, kes seda ei tunne või kes pole käesolevat kasutusjuhendit lugenud. Kogenematule kasutajale käes on elektrilised tööriistad ohtlikud.
- d) Hooldage elektrilisi tööriistu ja tarvikuid. Kontrollige liikuvate osade valet asendit või sidumist, osade purunemist ja muid puudusi, mis võivad mõjutada elektritööriista. Kui elektritööriist on kahjustatud, laske see enne kasutamist remontida. Paljud õnnetused on põhjustatud halvasti hooldatud elektritööriistadest.
- e) Kasutage elektrilisi tööriistu, lisatarvikuid ja -seadmeid jne vastavalt käesolevatele juhisele, võttes arvesse töötingimusi ja teostatavat tööd. Elektriliste tööriistade kasutamine mitte ettenähtud otstarbel võib põhjustada ohtlikke olukordi.
- 5) AKUTÖÖRIISTADE HOOLIKAS KÄSITSEMIN JA KASUTAMINE**
- a) Jälgige kindlasti patareide tootja juhiseid.
- b) Kasutage ainult järgmises jaotises "Tehnilised andmed" soovitatud tüüpi akusid.
- c) Ärge avage akut.
- d) Olge ettevaatlik ja vältige akude lühistamist.
- e) Ärge visake patareisid tulle.
- f) Ärge jätke kasutatud patareisid seadmesse. Need võivad korrodeeruda, mille tagajärjel vabanevad kemikaalid võivad olla tervisele kahjulikud.
- g) Kui seadet pikemat aega ei kasutata, eemaldage patareid seadmest, et need ei hakkaks lekkima.
- 6) LAADIJA KASUTAMINE JA HOOLDUS**
- a) Kasutage ainult järgmises jaotises "Tehnilised andmed" soovitatud laadijaid.
- b) Laadige üksnes Bosch liitiumioonakusid mahtuvusega alates 1,5 Ah (alates 4 akuelemendist). Aku pingele peab vastama laadimisseadme akulaadimispingele. Ärge laadige akusid, mis ei ole taaslaetavad. Vastasel korral tekib tulekahju ja plahvatuse oht.
- c) Hoidke laadija mustuse ja niiskuse eest.
- d) Iga kord enne kasutamist kontrollige laadimisseadme, võrgujuhe ja pistik üle. Kahjustuste tuvastamise korral ärge võtke laadimisseadet kasutusele. Ärge avage laadimisseadet ise ja laske seda parandada ainult asjaomasega kvalifikatsiooniga

spetsialistidel, kes kasutavad originaalvaruosi. Kahjustada saanud laadimisseadmed, võrgujuhtmed ja pistikud suurendavad elektrilöögi ohtu.

- e) Ärge kasutage laadimisseadet kergesti süttival aluspinnal (nt paber, kangas) ega tuleohtlikus keskkonnas. Laadimisseade läheb kasutamisel kuumaks, tekitades põlengu ohtu.
- f) Enne aku laadimise alustamist tuleb see seadmelt eemaldada.

7) TEENINDUS

- a) Laske seadet parandada ainult kvalifi tseeritud spetsialistidel ja ainult originaalvaruosadega. See tagab elektrilise tööriista ohutuse.
- b) Ärge kunagi käidelge kahjustada saanud akusid. Akusid võivad käidelda vaid tootja esindajad või volitatud hooldekeskuse töötajad.

KUUMAÕHUPÜSTOLI HOIATUSED

! HOIATUS! Kui kõnealust tööriista ei kasuta, peab selle asetama alusele.

Seadme hooletu kasutamise tagajärjeks võib olla tulekahju, seega

- olge ettevaatlik, kui kasutate seadet kohtades, kus on süttivaid materjale;
- ärge kasutage seadet ühes kohas kaua;
- ärge kasutage seadet plahvatusohtlikus keskkonnas;
- olge tähelepanelik, kuna kuumus võib edasi kanduda vaateväljas mitteolevatele süttivatele materjalidele;
- asetage seade pärast kasutamist alusele ning laske sel enne hoiustamist jahtuda;
- ärge jätke sisselülitatud seadet järelevalveta.
- Seda seadet võivad kasutada 8-aastased ja vanemad lapsed ning isikud, kellel on füüsilise, meeleelundi ja vaimse võimekuse vähenemine või kogemuste ja teadmiste puudumine, ainult sellisel juhul kui neile on tagatud järelevalve või on antud juhised seadme ohutu kasutamise kohta ja nad saavad aru kõikidest seadme kasutamise kaasnevatest ohtudest. Lapsed ei tohi seadmega mängida. Lapsed ei tohi teostada seadme puhastamist ja hooldust ilma järelevalveta.

TEHNILINE SPETSIFIKATSIOON

Tööriista kaal	620 grams
Mõõtmed	169 x 71 x 208 L*W*H (mm)
Pinge	18V

	Seadistus 1	Seadistus 2
temperatuur min.	30°C	30°C
temperatuur maks.	440°C	550°C
õhuvool	keskmise	täis

Soovitatav patarei tüüp	Power for all 4.0 Ah, 6.0 Ah
Soovitatav laadija tüüp	Power for all AL1810CV, AL1830CV, AL18V-20

	Lubatud ümbritsev temperatuur
laadimise ajal	0°C to +35°C
kasutamise ajal	0°C to +50°C
ladustamise ajal	-20°C to +50°C

OMADUSED

Toitelüliti, joon. 1A

Düüsi kork, joonis 1B

Käepide, joonis 1C

Lisatarvikuid saab eemaldada, keerates düüsi korki päripäeva. Joonis 2

Ekraan, joonis 3

Ekraan, joonis 3D, näitab tegelikku temperatuuri

Temperatuuri saab reguleerida, vajutades +/- nuppu sammuga 10 °C. Joonis 3E

Temperatuur vilgub mõni sekund, kui sihttemperatuur on saavutatud

Maksimaalne temperatuur varieerub seadetest 1 ja 2.

1. seade: madal õhuvool, maksimaalne temperatuur 440 °C

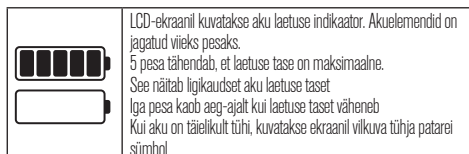

2. seade: suur õhuvool, maksimaalne temperatuur 550 °C

Aku laetuse indikaator. Joonis 3F



--

AKU VEA INDIKAATORID

Kui akus tuvastatakse viga, näitab aku indikaator ekraanil (Joonis 3.F) jääkmahu asemel järgmisi tähiseid ja tööriist ei tööta.

Aku vea indikaatorid		
Vea tüüp	Aku indikaator (Joonis 3.F)	Lahendus
Aku on liiga kuum või liiga külm	Kõik pesad vilguvad 5 sekundit 	Enne kasutamist laske akul normaalsele temperatuurile soojeneda
Akut ei tuvastata	Esimene ja viimane pesa vilguvad 5 sekundit 	Kasutage jaitises "Tehnilised andmed" soovitatud akut

Toite / õhuvoolu LED-indikaator. Joonis 3G

Nooled näitavad õhuvoolu taset	
	Seadistus 1: 2 noolt, madal õhuvool
	Seadistus 2: 3 noolt, suur õhuvool

Seisund vertikaalseks tööks või ladustamiseks. joonis 4H

Aku laadimine

Kasutage lisatarvikute lehel nimetatud akulaadijaid. Vaid need akulaadijad on kohandatud seadmes kasutatud Li-ioon-aku laadimiseks.

Märkus: Aku on tarnimisel osaliselt laetud. Et tagada aku täit mahtuvust, laadige aku enne esmakordset kasutamist akulaadimisseadmes täiesti täis.

Li-ioon-akut võib laadida igal ajal, ilma et see lühendaks aku kasutusiga. Laadimise katkestamine ei kahjusta akut.

Li-ioon-akut kaitseb elektrooniline kaitsesüsteem „Electronic Cell Protection (ECP)“ täieliku tühjenemise eest. Tühja aku puhul lülitab kaitselüliti seadme välja: Tarvik ei pöörle enam.

Pärast elektrilise tööriista automaatset väljalülitamist ärge vajutage enam lülile (sisse/välja). Aku võib kahjustuda.

Järgige kasutusressursi ammendanud seadmete käitlemise juhiseid.

Aku eemaldamine

Aku väljavõtmiseks vajutage lukustuse vabastamisnuppu ja tõmmake aku elektrilisest tööriistast välja. Ärge rakendage seejuures jõudu.

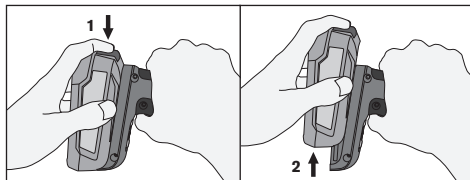

Aku tüüp	Teave aku kohta	
	Ligikaudne tööaeg (min)	
	Seadistus 1	Seadistus 2
4.0 Ah	>25	>14
6.0 Ah	>30	>22

KASUTAMINE

Enne aku sisestamist veenduge, et toitelüliti on asendis VÄLJAS.

Seadke toitelüliti/temperatuuri reguleerimisese soovitud kiirusele ja temperatuurile. Laske tööriistal töötada, kuni see saavutab töötemperatuuri.

Alus võimaldab tööriista kasutamist vertikaalses asendis nii, et käed on töö tegemiseks vabad.

Hoidke käed otsaku piirkonnast eemal - see on kuum.

VÄRVI JA LAKI EEMALDAMINE

Ärge kunagi kasutage kuumaõhupüstolit koos keemiliste eemaldusvahenditega.



HOIATUS! PIIIVÄRVI AURUD ON VÄGA KAHJULIKUD. TAGAGE ALATI PIISAV VENTILATSIOON SISETINGIMUSTES TÖÖTAMISEL.

Värvi ja laki eemaldamine nõuab harjutamist, ent järgmisena on kirjeldatud mõningaid lihtsaid töömeetodeid. Katsetage seda väikesel alal enne suurematel aladel värvi eemaldamist.

Lülitage seade sisse ning laske sel töötemperatuur saavutada. Hoidke otsakut eemaldatavast värvist 70 kuni 100 mm kaugusel. Lühikese aja järel muutub värv pehmemaks ning hakkab kobrutama. Ärge kuumutage värvi üle, kuna see põhjustab kõrbemist ning muudab värvi eemaldamise raskemaks.

Alustage värvi mahakraapimisega. Kasutage kaaprauda. Kraapige ühtlaste sujuvate liigutustega, soojendades kaaprauda ees olevat pinda, liigutades seadet kergelt küljelt küljele. Värv õigel soojendamisel saab isegi paksud kihid ühe korraga eemaldada. Kraapige värv maha kohe kui see pehmeneb, kuna see kõveneb uuesti kiiresti. Joonis 5.

Puhastage kaaprauda tera serva tihti.

Teatud kujuga või profiileeritud pindadel saab värv eemaldada traatharjaga pärast kuumaõhupüstoliga värvi pehmemdamist.

Kaitske pinnad, mida EI TOHI kuumutada, raskusüttiva

materjaliga, joonis 6. Ärge koondage seadme kuumust aknapaneelile või muudele klaaspindadele. Märkus! Kuumaõhupüstol on mõeldud eemaldama nii õli- kui ka lateksipõhiseid värve ja lakke. See ei eemalda peitsi või kruntvärvi, millega puidu pind on immutatud.

KUUMAÕHUPÜSTOLI MUU KASUTAMINE

- Isekleepuvate kleebiste ja kaunistuste eemaldamine.
- Külmunud torude, ustelukkude, tabalukkude jne soojendamine. Joonis 7.

 **HOIATUS!** Olge plasttorude soojendamisel väga ettevaatlik! Torud võivad sulada.

- Puitpindade loodusliku puidustruktuuri esile tõstmine.
- Värvide ja lakkide kiire kuivamine.
- Vana kiti pehmenamine enne eemaldamist ja väljavahetamist.
- Termokahaneva plasti kahandamine pakendi kaitseks.
- Suusavaha pealekandmine.
- Traatliidete kokkutõmbetorud.
- Traatühenduste jootmine jne
- Traatühenduste, komponentide lahtijootmine jms
- Grilli süütamine, joonis 8.

HOOLDUS

- Enne hooldustöid eemaldage aku
- Hoidke õhu sisse- ja väljavoolu osad tolmust ja mustusest puhtad.
- Puhastage tööriista kuiva või niiske riidega. **ÄRGE** kasutage mis tahes lahustit.
- **ÄRGE** õlitage või määrige mis tahes osasid.
- Veenduge, et tööriist ei ole kahjustatud. Vahetage või parandage see enne kasutamist.

 **HOIATUS!** **ÄRGE** muutke kõnealuse tööriista osasid või ühendage selle külge spetsiaalseid seadmeid. See võib põhjustada vigastusi. Kui toitejuhe on kahjustatud, peab õhu vältimiseks

selle asendama tootja, tema teenindusagent või samalaadse kvalifikatsiooniga isikud.

GARANTII

Garantii ja parandustööd garantiiperioodi vältel - Garantiperiood: Nimetatud toote garantii kehtib 2 aastat alates ostukuupäevast (hoidke tõekk alles).

Garantiitingimused: Kõiki käesolevas dokumendis toodud punkte tuleb täielikult järgida.

Garantiinõude puhul toimige järgmiselt:

- 1 Tagastage seade originaalpakendis poodi, kust seadme ostsite.
- 2 Tagastud seadmega peab olema kaasas ka tõekk, millel on kirjas ostukuupäev.

Nimetatud punktide mis tahes rikkumine ennetab RAPIDil garantiinõude kaalumist tootja garantii alusel.

AKU UTILISEERIMINE

Tühjenenud patareid tuleb seadmelt eemaldada ja ohutult utiliseerida.

Akusid ei tohi visata tavaliste olmejäätmete hulka, need võivad sisaldada mürgiseid raskmetalle ja nende kohta kehtivad ohtlike jäätmete eeskirjad.

Sel põhjusel viige kasutatud akud kohalikku kogumispunkti



2012/19/EU

Elektri- ja elektroonikaseadmete jäätmed (WEEE)

Elektri- ja elektroonikaseadmed sisaldavad materjale ja aineid, mis võivad kahjustada inimeste tervist ja keskkonda. See seadmel, lisatarvikutel või pakendil olev sümbol näitab, et seadet ei tohi visata sorteerimata olmeprügi hulka, vaid seda tuleb käidelda eraldi! Euroopa Liidus ja teistes Euroopa riikides, kus on kasutusel elektri- ja elektroonikaseadmete jäätmete eraldi kogumise süsteem, tuleb seade toimetada elektri- ja elektroonikaseadmete ringlusvõtuga tegelevasse kogumispunkti. Kui kõrvaldate seadme nõuetekohaselt, aitate vältida võimalikke ohte inimeste tervisele ja keskkonnale, mis võivad tuleneda kasutatud seadme ebaõigest käitlemisest. Materjalide ringlussevõtmine aitab säästa loodusvarasid.

RX1000 Elektroniskā karstā gaisa pistole

Naudojimosi instrukcijas - originalaus teksto vertimas

LT

BENDRIEJI SAUGOS ĮSPĖJIMAI NAUDOJANTIS ELEKTRINIAIS ĮRANKIAIS

 **ĮSPĖJIMAS!!** Atidžiai perskaitykite visus įspėjimus ir instrukcijas.

 **Nesilaikydami nurodymų, galite būti nutrenkti elektros šoko, gali kilti gaisras ir**

(arba) galite sunkiai susižaloti. Saugokite šiuos įspėjimus ir instrukcijas ateičiai.

Įspėjimuose vartojamas terminas „elektrinis įrankis“ apibūdina iš elektros tinklo maitinamus įrankius (su maitinimo laidu) arba akumuliatorinius įrankius (be maitinimo laidu).

1) SAUGUMAS DARBO VIETOJE

- a) Darbo vieta turi būti tvarkinga ir gerai apšviesta. Netvarkingai ir prastai apšviesta darbo vieta gali tapti nelaimingų atsitikimų priežastimi.
- b) Elektrinių įrankių nenaudokite sprogiuose aplinkose,

pavyzdžiai, greta degių skysčių, dujų ar dulkių. Elektriniai įrankiai sukelia žiežirbas, kurios gali uždegti dulkes ar garus.

- c) Dirbdami elektriniu įrankiu neleiskite greta stovėti pašaliniais asmenims, vaikams ar lankytojams. Nukreipę dėmesį kitur, galite nebesuvaldyti įrankio.

2) ELEKTRINĖ SAUGA

- a) Nelaiykite elektrinio įrankio lietuje ar drėgmėje. Į elektrinio įrankį patekęs vanduo padidina elektros šoko riziką.

3) ASMENINĖ SAUGA

- a) Naudodami įrankį būkite budrūs, stebėkite ką darote ir naudokitės sveiku protu. Elektrinio įrankio nenaudokite, jei esate pavargę, paveikti narkotikų, alkoholio ar vaistų. Neatidumams dirbant elektriniu įrankiu gali baigti rimtu sužalojimu.
- b) Naudokite asmeninės apsaugos priemones. Visada užsidėkite akių apsaugą. Susižalojimo riziką sumažina apsauginių priemonių, pavyzdžiui, kaukių nuo dulkių, neslidžių batų, šalmų ar ausų apsaugų, naudojimas.
- c) Saugokitės nuo atsitiktinio prietaiso įjungimo. Įsitikinkite, kad prieš įjungiant prietaisą į elektros lizdą ar įdedant akumuliatorių, jis yra išjungtas. Jei nešdami prietaisą pirštą laikysite ant jungiklio arba įjungsite prietaisą, kai jungiklis yra įjungtas, gali įvykti nelaimingas atsitikimas.
- d) Nepervertinkite savo galimybių. Visada tvirtai atsistokite ir laikykite pusiausvyrą. Taip geriau sukontroliuosite prietaisą netikėtose situacijose.
- e) Tinkamai apsirenkite. Nedėvėkite laisvai kabančių drabužių ar papuošalų. Prižiūrėkite, kad plaukai, drabužiai ir pirštinės būtų atokiau priekinio antgaliu.

4) ELEKTRINIO ĮRANKIO NAUDOJIMAS IR PRIEŽIŪRA

- a) Elektrinio įrankio nenaudokite, jei negalite jo jungikliu įjungti ir išjungti. Bet koks elektrinis įrankis, kurio negalima reguliuoti jungiklio, yra pavojingas ir jį reikia remontuoti.
- b) Prieš reguliuodami prietaisą, keisdami priedus ar prieš padėdami įrankį laikymui, įsitikinkite, ar prietaisas yra išjungtas. Tokios saugumo priemonės sumažina netyčinio įrenginio įsijungimo riziką.
- c) Nenaudojamą prietaisą laikykite vaikams ir nemokantiems juo naudotis asmenims neprieinamoje vietoje. Elektrinis įrankis tampa pavojingu juo naudotis nemokančiųjų rankose.
- d) Prižiūrėkite elektrinius įrankius ir priedus. Patikrinkite, ar judančios dalys tinkamai sulygiuotos ir sujungtos, ar jos nėra sulūžusios, ar nepastebite kitų požymių, galinčių turėti įtakos elektrinio įrankio veikimui. Prieš naudojant, sugadintą elektrinį įrankį reikia suremontuoti. Daug nelaimingų atsitikimų nutinka dėl prastai prižiūrimų elektrinių įrankių.
- e) Elektrinį įrankį, priedus, grąžtus ir t. t. naudokite taip, kaip nurodyta šioje instrukcijoje, atsižvelgdami į darbo sąlygas ir atliekamą darbą. Įrankio naudojimas ne pagal paskirtį gali būti pavojingų situacijų susidarymo priežastimi.

5) RŪPESTINGA AKUMULIATORINIŲ ĮRANKIŲ PRIEŽIŪRA IR NAUDOJIMAS

- a) Laikykites maitinimo elementų gamintojo instrukci-

jų.

- b) Naudokite tik toliau skyrįje „Techninė specifikacija“ rekomenduojamo tipo baterijas.
- c) Neardykite akumulatoriaus.
- d) Būkite atidūs, kad neįvyktų trumpasis akumulatoriaus jungimas.
- e) Nemeskite maitinimo elementų į ugnį.
- f) Įrenginyje nepalikite naudotų maitinimo elementų. Jie gali surūdėti ir iš jų gali išsiskirti cheminės medžiagos, žalingos sveikatai ir įrenginiui.
- g) Jei įrenginio ilgą laiką nenaudosite, išimkite maitinimo elementus, kad jie nepratekėtų.

6) ĮKROVIKLIO NAUDOJIMAS IR PRIEŽIŪRA

- a) Naudokite tik toliau skyrįje „Techninė specifikacija“ rekomenduojamo tipo kroviklius.
- b) Įkraukite tik Bosch ličio jonų akumuliatorių, kurių talpa 1,5 Ah (nuo 4 akumulatoriaus celių). Akumulatoriaus įtampa turi sutapti su kroviklio tiekiamą akumulatoriaus įkrovimo įtampa. Neįkraukite pakartotinai neįkraunamų akumuliatorių. Priešingu atveju iškyla gaisro ir sprogdimo pavojus.
- c) Saugokite kroviklį nuo purvo ir drėgmės.
- d) Kaskart prieš pradėdami naudoti patikrinkite kroviklį, kabelį ir kištuką. Jei aptikote pažeidimų, kroviklio nenaudokite. Patys neatidarykite kroviklio, jį remontuoti leidžiama tik kvalifikuotiems specialistams, remontojant turi būti naudojamos tik originalios atsarginės dalys. Pažeisti krovikliai, kabeliai ir kištukai didina elektros smūgio riziką.
- e) Nenaudokite kroviklio padėję jį ant lengvai užsidegančio pagrindo (pvz., popieriaus, tekstilinės dangos ir pan.) ar gaisro atžvilgiu pavojingose aplinkoje. Įkraunant akumuliatorių, kroviklis įkaista, todėl atsiranda gaisro pavojus.
- f) Prieš įkraunant, baterijas reikia išimti iš įtaiso.

7) PRIEŽIŪRA

- a) Įrankio priežiūrą gali atlikti tik kvalifikuotas specialistas, naudojantis originalias atsargines dalis. Taip užtikrinamas įrankio saugumas.
- b) Niekada neatlikite pažeisto akumulatoriaus techninės priežiūros. Akumuliatorių techninę priežiūrą turi atlikti tik gamintojas arba įgaliotasis techninės priežiūros atstovas.

KARŠTO ORO ĮRANKIO SAUGOS ĮSPĖJIMAI



ĮSPĖJIMAS: Nenaudojamą prietaisą būtina laikyti ant stendo.

Prietaisą naudojant neatsargiai gali kilti gaisras, todėl

- būkite atsargūs prietaisą naudodami greta degių medžiagų;
- nelaiykite pridėję vienoje vietoje ilgą laiką;
- nenaudokite sprogioje aplinkoje;
- nepamirškite, kad karštis gali pasiekti degias akivaizdžiai nematomas degias medžiagas;
- pasinaudoję, prietaisą pastatykite ant stendo ir prieš padėdami laikymui, jį atvėsinkite;
- nepalikite prietaiso be priežiūros, kai jis yra įjungtas.
- Šį įrenginį galima naudoti vaikams nuo 8 metų amžiaus ir fizinę, jutiminę arba protinę negalią turintiems žmonėms arba žmonėms, neturintiems žinių ir patirties, jei užtikrinama jų priežiūra arba

jiems nurodoma, kaip saugiai naudotis įrenginiu ir jį supažindinami su gresiančiais pavojais. Vaikams negalima žaisti su įrenginiu. Vaikams be priežiūros negalima atlikti įrenginio priežiūros darbų arba jį valyti.

TECHNINĖ SPECIFIKACIJA

Įrankio svoris (vien tik įrankis)	620 grams
Matmenys (vien tik įrankis)	169 x 71 x 208 L*W*H (mm)
Įtampa	18V

	1 nuostata	2 nuostata
temperatūra, maž	30°C	30°C
temperatūra, didž	440°C	550°C
oro srautas	vidutinis	visas

Rekomenduojamas baterijų tipas	Power for all 4.0 Ah, 6.0 Ah
Rekomenduojamas kroviklio tipas	Power for all AL1810CV, AL1830CV, AL18V-20

	Leistina aplinkos temperatūra
įkraunant	0°C to +35°C
naudojant	0°C to +50°C
laikant	-20°C to +50°C

FUNKCIJOS

Maitinimo jungiklis, 1A pav.

Antgalis, 1B pav.

Rankena, 1C pav.

Priedus galima atjungti pasukant antgalį pagal laikrodžio rodyklę. 2 pav.

Ekranas, 3 pav.



Ekране (3D pav.) rodoma faktinė temperatūra. Temperatūrą galima reguliuoti +/- mygtuku, 10 °C padalomis. 3E pav.

Pasiekus tikslinę temperatūrą, temperatūros indikatorius mirksės kelias sekundes

Didžiausios temperatūros nuostatos gali būti 1 ir 2. 1 nuostata: mažas oro srautas, didžiausia temperatūra 440 °C

2 nuostata: didelis oro srautas, didžiausia temperatūra 550 °C



Akumuliatoriaus maitinimo indikatorius. 3F pav.

	LCD ekrane pavaizduotas akumuliatoriaus maitinimo indikatorius. Akumuliatoriaus elementai suskirstyti į 5 dalis. 5 dalys reiškia, kad įkrauta iki aukščiausio lygio. Tai yra apytikslis akumuliatoriaus įkrovimo lygio indikatorius. Akumuliatoriui po truputį išsikraunant ilgiamui po vieną mažes rodomy indikatorius dalių. Kai akumuliatorius bus visiškai išsikrovęs, ekrane bus rodomas mirksintis tuščio akumuliatoriaus simbolis
	

AKUMULIATORIAUS KLaidŲ INDIKACIJOS

Aptikus akumuliatoriaus klaidą, akumuliatoriaus indikatorius rodinys (3.F pav.) rodo ne galimumo likutį, o toliau pateiktas indikacijas ir įrankis neveikia.

Akumuliatoriaus klaidų indikacijos		
Klaidos tipas	Akumuliatoriaus indikatorius (3.F pav.)	Sprendimas

Akumuliatorius per šiltas arba per šaltas.	Visos dalys mirksi 5 sekundes.		Prieš naudodami leiskite akumuliatoriui pasiekti įprastą temperatūrą.
Akumuliatorius neatpažintinas.	Pirma ir paskutinė dalys mirksi 5 sekundes.		Naudokite skyriuje „Techninės specifikacijos“ rekomenduojamą akumuliatorių.

Maitinimo / oro srauto LED indikatorius. 3G pav.

	Rodyklės nurodo oro srauto lygį
	1 nuostata: 2 rodyklės, mažas oro srautas
	2 nuostata: 3 rodyklės, didelis oro srautas

Stovas vertikaliai veikimui nenaudojant rankų arba sandėliavimui. 4H pav.

Akumuliatoriaus įkrovimas

Naudokite tik priešdų puslapyje nurodytus kroviklius. Tik šie krovikliai yra priderinti prie Jūsų elektriniame prietaise naudojamo ličio jonų akumuliatoriaus. Nuoroda: akumuliatorius tiekiamas iš dalies įkrautas. Kad akumuliatorius veiktų visa galia, prieš pirmąjį naudojimą akumuliatorių kroviklyje visiškai įkraukite.

Ličio jonų akumuliatorių galima įkrauti bet kada, eksploatavimo trukmė dėl to nesutrumpėja. Krovimo proceso nutraukimas akumuliatoriui nekenkia.

Celių apsaugos sistema „Electronic Cell Protection (ECP)“ saugo ličio jonų akumuliatorių nuo visiškos iškrovos. Kai akumuliatorius išsikrauna, apsauginis išjungiklis išjungia elektrinį įrankį, ir darbo įrankis nebesisuka.

Jeigu elektrinis įrankis išsijungė automatiškai, nbandykite vėl spausiti įjungimo-išjungimo jungiklio. Taip galite sugadinti ličio jonų akumuliatorių.

Vadovaukitės pateiktomis nuorodomis dėl prietaiso ir akumuliatoriaus šalinimo.

Akumuliatoriaus išėmimas

Norėdami išimti akumuliatorių, paspauskite atblokavimo klavišą ir išimkite akumuliatorių iš elektrinio įrankio. Traukdami nenaudokite jėgos.

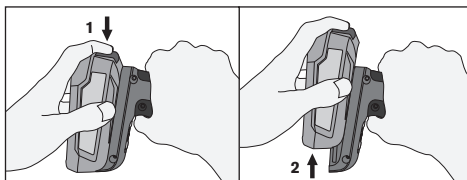

Akumuliatoriaus informacija		
Akumuliatoriaus tipas	Apyt. darbo laikas (min.)	
	1 nuostata	2 nuostata
4.0 Ah	>25	>14
6.0 Ah	>30	>22

NAUDOJIMAS

Prieš įstatydami akumuliatorių patikrinkite, ar maitinimo jungiklis nustatytas į OFF (išjungta) padėtį.

Galios/temperatūros reguliatorių nustatykite ties norimu greičiu ir temperatūra. Leiskite įrankiui veikti, kol jis pasiekia norimą temperatūrą.

Su stendu įrankį vertikaloje padėtyje galima naudoti nelaukiant jo rankose.

Nelieskite antgalio, jis labai įkaista.

DAŽŲ IR LAKO ŠALINIMAS

Karšto oro pistoletu nenaudokite su cheminiais šalinimo reagentais.



ĮSPĖJIMAS! ŠVININIŲ DAŽŲ GARAI YRA LABAI PAVOJINGI. DIRBdami PATALPOJE, JĄ GERAI VĒDINKITE.

Dažų ir lako šalinimui reikia turėti patirties, tačiau keletas paprastų darbo procedūrų yra aprašoma toliau. Pirmiausia išbandykite nedidelėje nudažyto ploto vietoje.

Įjunkite įrankį ir leiskite jam pasiekti darbinę temperatūrą. Antgalį laikykite 70 – 100 mm atstumu nuo dažų. Po kurio laiko dažai suminkštės ir susidarys burbuliukai. Dažų neperkaitinkite, nes tada dažai pradės degti ir juos taps labai sunku pašalinti.

Pradėkite dažus šalinti. Naudokite grandiklį. Šalinkite lygiais brūkštelėjimais, braukdami iš vieno krašto į kitą. Jei dažai yra tinkamai pašildyti, net ir storiausius sluoksnius galima nesunkiai pašalinti. Dažus šalinkite vos tik juos pašildę, nes jie vėl greitai sukietėja. 5 pav. Dažnai nuvalykite grandiklio briauną.

Nelygus paviršius galima grandyti vieliniu šepėčiu.

Apsaugokite paviršius nuo perkaitinimo nedegia medžiaga (6 pav.). Nelaikykite įjungto prietaiso virš lango rėmo ar kito stiklinio paviršiaus.

Pastaba: Karšto oro pistoletas yra skirtas tiek aliejinųjų, tiek latekso pagrindo dažų ir lakų šalinimui. Juo negalima pašalinti beico ar pirminio sluoksnio, kuriuo buvo impregnuotas medinis paviršius.

KITI DARBAI, KURIUOS GALIMA ATLIKI SU KARŠTO ORO PISTOLETU

- Lipnių skelbimų šalinimui.
- Užšalusių vamzdžių, durų spynų, pakabinamų spynų ir kt. atšildymui. 7 pav.



ĮSPĖJIMAS: Būkite atsargūs atitirpdydami plastikinius vamzdžius! Jie gali išsilydyti.

- Medinių paviršių natūralios medienos pluošto dažymas.
- Greitas dažų ir lakų išdžiovinimas.
- Seno glaisto suminkštinimas prieš pašalinimą.
- Įvyniojimo plėvelės sutraukimas pakuotės apsaugai.
- Sutepkite slidžių vašku.
- Izoliuokite laidų jungtis termovamzdeliais.
- Laidų litavimas naudojant alavą ir t. t.
- Laidų jungčių, komponentų ir pan. atskyrimas lituojant.
- Barbekiu uždegimas (8 pav.)

PRIEŽIŪRA

- Atjunkite akumuliatorių prieš atlikdami techninės priežiūros darbus.
- Oro įėjimo ir išėjimo angos turi būti švarios.
- Įrankį nuvalykite sausa arba drėgna šluoste. NIEKADA nenaudokite tirpiklių.
- NENAUDOKITE jokių alyvų ar tepalų dalims sutepinti.
- Įsitikinkite, ar įrankis nėra pažeistas. Prieš naudodami pakeiskite dalis arba suremontuokite.



ĮSPĖJIMAS!

NEKEISKITE šio įrankio dalių ar jo priedų. Tai gali būti susižalojimo priežastimi.

Jei maitinimo laidas apgadintas, jį turi pakeisti gamintojas, jo techninės priežiūros atstovas ar panašios kvalifikacijos asmenys, kad nekiltų pavojaus.

GARANTIIJA

Garantijos laikotarpis: šiam gaminiui suteikiama 2 metų garantija nuo įsigijimo datos (kaip įrodymas pateikiamas originalus pradavimo kvitas).

Garantijos sąlygos: privaloma laikytis visų šiame dokumente nurodytų sąlygų.

Jei pateikiate pretenziją pagal garantijos sąlygas:

- 1 Gražinkite gaminį originalioje pakuotėje į parduotuvę arba sandėlį, iš kurio jį gavote.
- 2 Kartu su gražinamu produktu pateikite originalų kvitą su nurodyta data.

Bet koks bet kurios sąlygos pažeidimas suteikia teisę RAPID panaikinti gamintojo garantiją.

AKUMULIATORIAUS IŠMETIMAS

Išseiktas baterijas reikia išimti iš prietaiso ir saugiai pašalinti.

Akumuliatorių negalima išmesti į buitines atliekas, nes juose gali būti toksiškų sunkiųjų metalų. Todėl yra taikomos teisinės nuostatos dėl pavojingų atliekų tvarkymo.

Dėl to panaudotus akumuliatorius reikia atiduoti į vietinį atliekų surinkimo punktą.



2012/19/EU

Elektros ir elektroninės įrangos (EE) atliekos

Elektros ir elektroniniuose prietaisuose yra medžiagų ir medžiagų, kurios gali pakenkti žmonių sveikatai ir aplinkai.

Šis simbolis ant prietaiso, jo priedų ar įpakavimo reiškia, kad prietaiso negalima laikyti nerūšiuojamomis buitinėmis atliekomis, jį būtina perdirbti atskirai! Atiduokite šį prietaisą elektros ir elektroninės įrangos perdirbimo surinkimo taške ES ar kitose Europos šalyse, turinčiose atskiras elektros ir elektroninės įrangos atliekų surinkimo sistemas. Tinkamai išmesdami šį prietaisą padedate išvengti žalos aplinkai ir visuomenės sveikatai, kurią galėtų sukelti netinkamas elgesys su prietaiso atliekomis. Medžiagų perdirbimas prisideda prie gamtos išteklių tausojimo.

VISPĀRĒJI ELEKTROINSTRUMENTU DROŠĪBAS BRĪDINĀJUMI



UZMANĪBU! Rūpīgi izlasiet visus drošības noteikumus.



Visu turpmāk sniegto norādījumu neievērošana var izraisīt aizdegšanos un būt par cēloni elektriskajam triecienam, ugunsgrēkam un/vai nopietnam savainojumam. Pēc izlasīšanas saglabāiet šos noteikumus turpmākai izmantošanai.

Turpmākajā izklāstā lietotais apzīmējums “elektroinstrumentu” attiecas gan uz tīkla elektroinstrumentiem (ar elektrokabeli), gan arī uz akumulatora elektroinstrumentiem (bez elektrokabeļa).

1) DROŠĪBA DARBA VIETĀ

- Sekoņiet, lai darba vieta būtu tīra un labi apgaismota. Uz nekārtīgiem darbgaldiem vai sliktā apgaismojumā var viegli notikt nelaimes gadījums.
- Nelietojiet elektroinstrumentus eksplozīvā vidē, piemēram, uzliesmojošu šķidrumu, gāzu vai putekļu tuvumā. Darba laikā instruments nedaudz dzirkstelo, un tas var izsaukt viegli degošu putekļu vai tvaiku aizdegšanos.
- Lietojot elektroinstrumentu, nelaujiet nepiederošām personām, bērniem un apmeklētājiem tuvoties darba vietai. Citu personu klātbūtnē var novērst uzmanību, un tā rezultātā jūs varat zaudēt kontroli pār instrumentu.

2) ELEKTRODROŠĪBA

- Nelietojiet elektroinstrumentu lietus laikā, neturiet to mitrumā. Mitrumam iekļūstot instrumentā, pieaug risks saņemt elektrisko triecienu.

3) PERSONISKĀ DROŠĪBA

- Darba laikā saglabāiet paškontroli un rikoļieties saskaņā ar veselo saprātu. Pārtrauciet darbu, ja jūtaties noguris vai atrodaties alkohola, narkotiku vai medikamentu izraisītā reibumā. Strādājot ar elektroinstrumentu, pat viens neuzmanības mirklis var būt par cēloni nopietnam savainojumam.
- Izmantojiet individuālos darba aizsardzības līdzekļus. Darba laikā vienmēr nēsājiet aizsargbrilles. Individuālo darba aizsardzības līdzekļu (putekļu maskas, neslidošu apavu un aizsargķiveres vai ausu aizsargu) pielietošana atbilstoši elektroinstrumenta tipam un veicamā darba raksturam ļauj izvairīties no savainojumiem.
- Nepielaujiet elektroinstrumenta patvaļīgu ieslēg-

šanos. Pirms instrumenta pieslēgšanas barošanas avotam un/vai akumulatoram, kā arī panemt vai nesot instrumentu, pārliecinieties, ka tas ir izslēgts. Pārnesot elektroinstrumentu, ja pirksts atrodas uz ieslēdzēja, kā arī pievienojot to elektrobarošanas avotam laikā, kad elektroinstrumenti ir ieslēgti, var viegli notikt nelaimes gadījums.

- Strādājot ar elektroinstrumentu, ieturiet stingru stāju. Darba laikā vienmēr saglabāiet līdzsvaru un centieties nepaslidēt. Tas atvieglos instrumenta vadību neparedzētās situācijās.
 - Ģērbieties atbilstoši. Nevalkājiet vaļīgu apģērbu vai rotaslietas. Turiet matus, apģērbu un cimdus tālāk no ierīces priekšas.
- ### 4) ELEKTROINSTRUMENTU LIETOŠANA UN APKOPE
- Nelietojiet elektroinstrumentu, ja ir bojāts tā ieslēdzējs. Elektroinstrumenti, ko nevar ieslēgt un izslēgt, ir bīstami lietošanai, un to nepieciešams remontēt.
 - Pirms elektroinstrumenta regulēšanas, papildaprīkojuma nomaiņas vai tā novietošanas glabāšanai atvienojiet to no barošanas avota un/vai akumulatora. Šādi iespējams mazināt elektroinstrumenta nejaūšas ieslēgšanās risku.
 - Elektroinstrumentu, kas netiek darbināts, uzglabāiet vietā, kur tas nav sasniedzams bērniem un personām, kuras neprot rīkoties ar instrumentu vai kuras nav izlasījušas tā lietošanas norādījumus. Ja elektroinstrumentu lieto nekompetentas personas, tas var apdraudēt cilvēku veselību.
 - Nodrošiniet elektroinstrumentu un piederumu apkopi. Pārbaudiet, vai kustīgās detaļas nav nobīdījušas vai iestrēgušas, vai detaļas nav sabojātas un vai nav nekādu citu problēmu, kas varētu ietekmēt elektroinstrumenta izmantošanu. Bojājumu gadījumā elektroinstrumentu pirms izmantošanas ir nepieciešams saremontēt. Daudzi nelaimes gadījumi notiek tāpēc, ka elektroinstrumenti pirms lietošanas nav pienācīgi apskoti.
 - Lietojiet vienīgi tādus elektroinstrumentus, papildpiederumus, darbinstrumentus utt., kas paredzēti attiecīgajam pielietojuma veidam. Turklāt jāņem vērā arī konkrētie darba apstākļi un pielietojuma īpatnības. Elektroinstrumentu lietošana citiem mērķiem, nekā to ir paredzējusi ražotāja rīma, ir bīstama un var izraisīt neparedzamas sekas.

5) SAUDZĪGA APIEŠANĀS UN DARBS AR AKUMULATORA ELEKTROINSTRUMENTIEM

- Ievērojiet bateriju ražotāja norādījumus.
- Lietojiet tikai tālāk sadaļā “Tehniskās specifikācijas” ieteikto veidu akumulatorus.
- Neatveriet akumulatoru.
- Uzmaniet, lai neizveidotos īssavienojums ar baterijām.
- Nemetiet baterijas uguni.
- Neatstājiet ierīci izlietotas baterijas. Tās var rūstēt, izraisot veselībai un ierīcei kaitīgu ķīmikāliju

izdalīšanas.

- g) Ja ierīce ilgāku laiku netiek lietota, izņemiet no tās baterijas, lai novērstu noplūdi.

6) LĀDĒTĀJA RĪKA LIETOŠANA UN APKOPE

- a) Lietojiet tikai tālāk sadaļā "Techniskās specifikācijas" ieteikto veidu lādētājus.
- b) Uzlādējiet vienīgi Bosch litija-jonu akumulatorus ar ietilpību no 1,5 Ah (sastāvošus no 4 akumulatora elementiem). Akumulatora spriegumam jāatbilst uzlādes ierīces nodrošinātajam uzlādes spriegumam. Nemēģiniet uzlādēt atkārtoti neuzlādējamās baterijas. Tas var izraisīt aizdegšanos vai sprādzienus.
- c) Sargājiet lādētāju no netīrumiem un mitruma.
- d) Ik reizi pirms lietošanas pārbaudiet uzlādes ierīci, kabeli un kontaktspraudni. Atklājot bojājumus, pārtrauciet uzlādes ierīces lietošanu, līdz bojājumi tiek novērsti. Neatveriet uzlādes ierīci saviem spēkiem, bet nodrošiniet, lai tās remontu veiktu kvalificēts speciālists, nomainīti izmantojot oriģinālās rezerves daļas. Lietojot bojātu uzlādes ierīci, elektrokabeli un kontaktdakšu, pieaug elektriskā trieciena saņemšanas risks.
- e) Nedarbiniet uzlādes ierīci, ja tā atrodas uz viegli degoša materiāla (piemēram, uz papīra, auduma u.c.) vai ugunsnedrošos apstākļos. Uzlādes laikā uzlādes ierīces izdalītais siltums var radīt aizdegšanās briesmas.
- f) Lādējama akumulators pirms lādēšanas no ierīces ir jāizņem.
- ## 7) APKALPOŠANA
- a) Nodrošiniet, lai elektroinstrumenta remontu veiktu kvalificēts personāls, nomainīti izmantojot tikai oriģinālās rezerves daļas un piederumus. Tikai tā ir iespējams nodrošināt elektroinstrumenta ilgstošu un nevainojamu darbību bez atteicēm.
- b) Nekādā gadījumā neveiciet bojātu akumulatoru apkalpošanu. Akumulatoru apkalpošanu drīkst veikt tikai ražotājs vai tā pilnvaroti servisa speciālisti.

KARSTĀ GAISA INSTRUMENTU DROŠĪBAS BRĪDINĀJUMI



BRĪDINĀJUMS: Kad instruments netiek izmantots, tam jābūt ieliktam tā turētājā.

Nezmanīga rīcība ar ierīci var izraisīt ugunsgrēku, tāpēc

- uzmanieties, kad ierīci lietojat vietās, kurās ir uzliesmojoši materiāli;
- neveiciet ilgstošu vienas un tās pašas vietas apstrādi;
- nelietojiet ierīci sprādzienbīstamā vidē;
- ņemiet vērā, ka karstums var iedarboties uz uzliesmojošiem materiāliem, kas ir ārpus redzesloka;
- pēc lietošanas ielieciet ierīci tās turētājā un pirms novietošanas glabāšanai ļaujiet tai atdzist;
- neatstājiet ieslēgtu ierīci bez uzraudzības.
- Šo ierīci drīkst izmantot bērni no 8 gadu vecuma un personas ar ierobežotām fiziskām, garīgām spējām, maņu orgānu traucējumiem vai bez pieredzes un zināšanām, ja šīs personas tiek uzraudzītas vai ir informētas par ierīces drošu lietošanu un izprot ar to saistīto bīstamību. Bērni nedrīkst

rotalāties ar ierīci. Bērni nedrīkst veikt tīrīšanu un apkopi bez uzraudzības.

TEHNISKĀS SPECIFIKĀCIJAS

Rīka svars (bez palīgierīcēm)	620 grams
Izmēri (bez palīgierīcēm)	169 x 71 x 208 L*W*H (mm)
gaisa plūsma	18V

	1. uzstādījums	2. uzstādījums
min. temperatūra	30°C	30°C
maks. temperatūra	440°C	550°C
gaisa plūsma	videjs	pilns

Ieteicamais akumulatora tips	Power for all 4.0 Ah, 6.0 Ah
Ieteicamais lādētāja tips	Power for all AL1810CV, AL1830CV, AL18V-20

	Pielaujamā apkārtējā temperatūra
uzlādes laikā	0°C to +35°C
lietošanas laikā	0°C to +50°C
uzglabāšanas laikā	-20°C to +50°C

FUNKCIJAS

Barošanas slēdzis, 1A attēls

Uzgaļa vāks, attēls 1B

Rokturis, 1C attēls

Palīgierīces var noņemt pagriežot uzgaļa vāku pulkstenrādītāja virzienā. Attēls 2

Displejs, attēls 3

Displejā (attēls 3D) redzama pašreizējā temperatūra. Temperatūru var regulēt ar 10 °C intervāliem, nospiežot +/- pogu. Attēls 3E

Kad sasniegta vajadzīgā temperatūra, temperatūras skaitļi dažas sekundes mirgos

Maksimālā temperatūra 1. un 2. uzstādījumā ir atšķirīga

1. uzstādījums : zema gaisa plūsma, maksimālā temperatūra 440 °C

2. uzstādījums : augsta gaisa plūsma, maksimālā temperatūra 550 °C

Akumulatora jaudas indikators. Attēls 3F

	LCD ekrānā redzams akumulatora jaudas indikators. Akumulatora stūnis ir sadalīts 5 iedaļās. 5 iedaļās nozīmē, ka ir sasniegts maksimālais uzlādes līmenis. Tas norāda aptuvenu atlikušo uzlādes līmeni akumulatoru kompleksā. Uzlādes līmenim mazinoties, katrā iedaļā pazūd. Kad akumulators ir pilnībā izlādējies, displejā būs redzams mirgojošs tukšas baterijas simbols.
---	--



AKUMULATORA KĻŪDU RĀDĪJUMI

Ja akumulatorā tiek konstatēta kļūda, akumulatora indikators displejā (3.F attēls) uzlādes līmeņa vietā attēlos tālāk norādītos rādījumus, un instrumentu izmantot nebūs iespējams.

Akumulatora kļūdu rādījumi		
Kļūdas tips	Akumulatora indikators (3.F attēls)	Risinājums
Akumulators ir pārāk silts vai pārāk auksts	Visas rievās mirgo 5 sekundes 	Pirms izmantošanas ļaujiet akumulatoram sasniegt normālu temperatūru

Akumulators nav atpazīts	Pirmā un pēdējā rievā mirgo 5 sekundes		Izmantojiet sadalā "Tehniskā specifikācijā" ieteikto akumulatoru
--------------------------	--	---	--

Jaudas/Gaisa plūsmas LED indikators. Attēls 3G

	Bultas norāda gaisa plūsmas līmeni
	1. uzstādījums : 2 bultas, zema gaisa plūsma
	2. uzstādījums : 3 bultas, augsta gaisa plūsma

Stativs vertikālu darbību veikšanai ar rokām vai glabāšanai, 4H attēls

Akumulatora uzlāde

Lietojiet tikai piederumu lappusē norādītās uzlādes ierīces. Vienīgi šīs uzlādes ierīces ir piemērotas jūsu elektroinstrumentā izmantojamā litija-jonu akumulatora uzlādei.

Piezīme. Akumulators tiek piegādāts daļēji uzlādētā stāvoklī. Lai akumulators spētu nodrošināt pilnu jaudu, pirms elektroinstrumenta pirmās lietošanas pilnīgi uzlādējiet akumulatoru, pievienojot to uzlādes ierīcei. Litija-jonu akumulatoru var uzlādēt jebkurā laikā, nebaidoties samazināt tā kalpošanas ilgumu. Akumulatoram nekaitē arī pārtraukums uzlādes procesā.

Litija-jonu akumulatorā ir pielietota elektroniskā elementu aizsardzība („Electronic Cell Protection [ECP]”), kas to pasargā no dziļās izlādes. Ja akumulators ir izlādējies, īpaša aizsardzības sistēma izslēdz elektroinstrumentu; šādā gadījumā darbinstruments pārtrauc griezties.

Ja elektroinstruments ir automātiski izslēdzies, nēmēģiniet to no jauna ieslēgt, nospiežot ieslēdzēju. Šādas rīcības dēļ var tikt bojāts akumulators.

Ievērojiet norādījumus par atbrīvošanos no nolietotajiem izstrādājumiem.

Akumulatora izņemšana

Lai izņemtu akumulatoru, nospiediet atbrīvošanas taustiņu un izvelciet akumulatoru no elektroinstrumenta. Nelietojiet šim nolūkam pārāk lielu spēku.

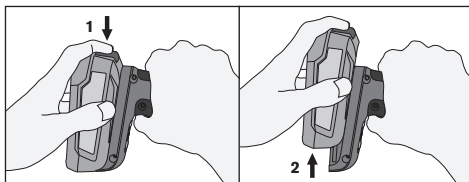

Akumulatora informācija		
Akumulatora veids	Aptuvenais darbības laiks (min)	
	1. uzstādījums	2. uzstādījums
4,0 Ah	>25	>14
6,0 Ah	>30	>22

LIETOŠANA

Pirms akumulatora ievietošanas pārliecinieties, ka jaudas slēdzis atrodas OFF pozīcijā.

Iestatiet strāvas slēdzi/temperatūras regulatoru uz vēlamo ātrumu un temperatūru. Ļaujiet instrumentam sasilt, līdz tas sasniedz darba temperatūru.

Izmantojot turētāju, instrumentu var lietot vertikālā stāvoklī, lai abas rokas būtu brīvas darbam.

Nelieciet rokas tiešā sprauslas tuvumā, jo tā ir karsta.

KRĀSAS UN LAKAS NOŅĒMŠANA

Nekādā gadījumā nelietojiet karstā gaisa pistoli vienlaicīgi ar ķīmiskiem krāsu un laku noņēmējiem.



UZMANĪBU! SVINA KRĀSU TVAIKI IR LOTI KAITĪGI. STRĀDĀJOT TĒLPĀS, VIENMĒR NODROŠINIET PIENĀCĪGU VENTILĀCIJU.

Krāsas un lakas noņemšanai ir nepieciešama prakse, bet šajā rokasgrāmatā ir aprakstītas dažas vienkāršas darba metodes. Pirms lielāku laukumu apstrādes pārbaudiet instrumenta darbību uz mazākas platības. Ieslēdziet instrumentu un ļaujiet tam uzsilt līdz darba temperatūrai. Turiet sprauslu 70–100 mm attālumā no virsmas, no kuras vēlaties noņemt krāsu. Pēc īsa brīža krāsa kļūst mīksta un sāks veidot burbulus. Nepārkarsējiet krāsu, jo tad tā sadegs un būs grūtāk noņemama.

Sāciet kasīt nost krāsu. Izmantojiet papildpiederumu komplektā iekļautos skrāpju. Skrāpējiet vienmērīgām, līganām kustībām, sasildot virsmu skrāpja priekšā un nedaudz pabīdot instrumentu no viena sāna uz otru. Ja krāsa ir pietiekami sasilusi, ar vienu kustību var noņemt pat biezus krāsas slāņus. Skrāpējiet krāsu, tiklīdz tā kļūst mīksta, jo tā ātri atkal sacietē. 5. attēls. Pietiekami bieži notīriet skrāpja asmeni.

Krāsu no izliektām vai profilētām virsmām var noņemt ar stieplu suku, pirms tam krāsu sasildot ar karstā gaisa pistoli.

Virsmas, ko NEDRĪKST sakarsēt, pārsedziet ar nedeģošu materiālu; 6. attēls. Nekādā ziņā nekonzcentrējiet instrumenta radīto karstumu uz loga plātni vai citām stikla virsmām.

Piezīme. Karstā gaisa pistole ir paredzēta, lai noņemtu krāsas un lakas gan uz eļļas, gan lateksa bāzes. Ar to nevar noņemt traipus vai gruntējuma kārtas, kas ir impregnējušas koka virsmā.

CITI DARBI, KO VAR VEIKT AR KARSTĀ GAISA PISTOLI

- Pašlīmējošu uzlīmju un apdares elementu noņemšana.
- Sasalušu cauruļu, durvju slēdžu, piekaramo slēdžu u. c. atkausēšana. 7. attēls.



UZMANĪBU! Esiet īpaši piesardzīgi, mēģinot atkausēt plastmasas caurules! Caurules var sakust.

- Koka virsmu dabīgās koka faktūras izcelšana.
- Krāsu un laku ātra nožāvēšana.
- Vecu tapu atmieķšķēšana pirms to izņemšanas un nomaiņas.
- Termosarūkošo plēves apvalku sasildīšana iepakojumu aizsardzībai.
- Slēpju vaska uzklāšana.
- Izolācijas cauruļu saraušanās uz vadu savienojumiem.
- Vadu savienojuma vietu lodēšana ar skārdu utt.
- Vadu savienojuma vietu, komponentu utt. Lodējuma noņemšana
- Grila iekurināšana; 8. attēls.

APKOPE

- Izņemiet akumulatoru pirms apkopes veikšanas.
- Notīriet putekļus un netīrumus no gaisa iepļūdes

un izplūdes atverēm.

- Notīriet instrumentu ar sausu vai mitru drānu. **NEKĀDĀ GADĪJUMĀ** nelietojiet šķidrinātāju.
- **NEAPSTRĀDĀJIET** daļas ar eļļu vai smērvielu.
- Pārbaudiet, vai instruments nav sabojāts. Pirms lietošanas nomainiet vai salabojiet to.



UZMANĪBU!

NEPĀRVEIDOJIET šī instrumenta daļas un nepievienojiet tam īpašas palīgierīces. Tas var izraisīt miesas bojājumus.

Ja ir bojāts elektrības vads, ražotājam, tā servisa centram vai līdzvērtīgi kvalificētai personai tas jānomaina, lai novērstu riskus.

GARANTĪJA

Garantija un garantijas remonts
Garantijas periods. Šim produktam tiek sniegta 2 gadu garantija kopš iegādes datuma (to apliecina oriģinālais iegādes dokuments).

Garantijas nosacījumi. Ir pilnībā jāievēro visi šajā dokumentā sniegtie norādījumi.

Lai iesniegtu garantijas prasību:

- 1 Produktu tā oriģinālajā iepakojumā nogādāiet veikalā vai tirdzniecības vietā, kur to iegādājāties.
- 2 Produktam pievienojiet oriģinālo iegādes dokumentu, kurā norādīts iegādes datums.

Ja ir pārkāpts jebkurš no šiem nosacījumiem, **RAPID** var anulēt ražotāja garantiju.

BATERIJU UTILIZĀCIJA

Izlietotās baterijas ir jāizņem no ierīces un jāizmet tam paredzētā vietā.

Baterijas nedrīkst izmest kopā ar sadzīves atkritumiem, jo tās var saturēt toksiskus smagos metālus un uz tām attiecas bīstamos atkritumus regulējošie noteikumi.

Tādēļ baterijas jānodod vietējā bateriju nodošanas punktā.



2012/19/EU

Elektrisko un elektronisko iekārtu atkritumi (EEIA)

Elektriskās un elektroniskās ierīces satur materiālus un vielas, kurām var būt kaitīga ietekme uz cilvēku veselību un vidi. Ja uz ierīces, tās piederumiem vai iepakojuma redzams šāds simbols, tas nozīmē, ka ierīci nedrīkst izmest kopā ar nešķirotiem sadzīves atkritumiem, bet tā ir jānodod atsevišķi! Atbrīvojieties no ierīces vietās, kurās pārstrādei tiek pieņemti elektriskā un elektroniskā aprīkojuma atkritumi ES un citu Eiropas valstu teritorijā, kurās ieviestas atsevišķas sistēmas elektriskā un elektroniskā aprīkojuma atkritumu savākšanai. Atbrīvojoties no ierīces pienācīgi, jūs palīdzat novērst iespējamo apdraudējumu videi un sabiedrības veselībai, ko varētu radīt aprīkojuma atkritumu nepienācīga apstrāde. Materiālu pārstrāde palīdz saglabāt dabas resursus.

RX1000 Horkovzдушā pistole Nāvods k obsluzē - překlad originálu

CZ

OBECNÁ BEZPEČNOSTNÍ UPOZORNĚNÍ PRO ELEKTRICKÉ NÁSTROJE



UPOZORNĚNÍ! Všechna varování a všechny pokyny si pečlivě přečtěte.



Nedodržení veškerých pokynů uvedených níže může mít za následek úraz elektrickým proudem, vznik požáru anebo vážné poranění.

Všechna upozornění a pokyny uložte pro pozdější možné použití.

Pojem „elektrický nástroj“ odkazuje ve varováních na elektricky napájený (kabelový) elektrický nástroj nebo akumulátorem napájený (bezdrátový) elektrický nástroj.

1) BEZPEČNOST PRACOVNÍHO MÍSTA

- a) Pracovní místo udržujte v čistotě a dobře osvět-

lené. Nepořádek nebo špatně osvětlená místa mohou způsobit nehody.

- b) Nástroj nepoužívejte ve výbušných prostředích, například v prostředích s přítomností hořlavých kapalin, plynů nebo prachu. Elektrické nástroje vytvářejí jiskry, díky kterým se prach nebo výpary mohou vznítit.
- c) Okolo stojící osoby, děti a návštěvníky udržujte při použití nástroje mimo pracovní místo. Při rozptýlení můžete ztratit nad přístrojem kontrolu.

2) ELEKTRICKÁ BEZPEČNOST

- a) Chraňte elektrický nástroj před deštěm a vlhkem. Vniknutí vody do elektrického nástroje zvyšuje riziko úrazu elektrickým proudem.

3) BEZPEČNOST OSOB

- a) Buďte opatrní, dávejte pozor na to, co děláte, a při používání nástroje používejte zdravý rozum. Elektrický nástroj nepoužívejte, když jste unaveni nebo pod vlivem drog, alkoholu nebo léků. Chvilvé nepozornosti během provozu nástroje může mít za následek vážné poranění.
- b) Používejte osobní ochranné prostředky. Vždy noste ochranné brýle. Ochranné prostředky, jako jsou maska proti prachu, bezpečnostní obuv s protiskluzovou podrážkou, přílba nebo ochranná sluchátka použitá za náležitých podmínek, snižují riziko poranění.

- c) Zabraňte neúmyslnému uvedení do provozu. Před připojením zdroje napájení anebo akumulátoru, zvednutím nebo přenášením stroje se ujistěte, že vypínač je ve vypnuté poloze. Nošení nástroje s prstem na vypínači nebo zapojení nástroje se zapnutým vypínačem může vést ke vzniku úrazu.
- d) Příliš se nepřeklánějte. Použijte vhodnou obuv a za všech okolností udržujte rovnováhu. V nečekávaných situacích vám umožní zajistit si lepší kontrolu nad nástrojem.
- e) Správně se oblékněte. Nenoste volné oblečení nebo šperky. Vlasy, oděv a rukavice udržujte v dostatečné vzdálenosti od přední části stroje.

4) POUŽÍVÁNÍ ELEKTRICKÉHO NÁSTROJE A PĚČE O NĚJ

- a) Elektrický nástroj nepoužívejte, pokud jej nelze zapnout a vypnout pomocí vypínače. Kterýkoli elektrický nástroj, jenž nelze ovládat vypínačem, je nebezpečný a je třeba jej opravit.
- b) Před prováděním jakýchkoli úprav, výměnou příslušenství nebo uložení nástroje vypojte zástrčku ze zdroje napájení anebo z nástroje vyjměte akumulátor. Taková preventivní bezpečnostní opatření snižují riziko náhodného spuštění nástroje.
- c) Nečinný elektrický nástroj skladujte mimo dosah dětí a osobám, které s nástrojem nejsou obeznámeny nebo neznají tyto pokyny, znemožněte jeho používání. Elektrické nástroje jsou v rukách neproškolených uživatelů nebezpečné.
- d) Údržba přístroje a příslušenství. Zkontrolujte stav a pevnost pohyblivých dílů. Poškození dílů znemožní použití přístroje. Je-li přístroj nějak poškozen, musí být před používáním opraven. Mnoho problémů je způsobeno nedostatečně dobře udržovaným stavem přístroje.
- e) Elektrický nástroj, příslušenství a nasazovací adaptéry atd. používejte v souladu s těmito pokyny, přičemž dbejte na pracovní podmínky a prováděnou práci. Použití elektrického nástroje k jiné činnosti, než pro kterou je určen, může mít za následek vznik nebezpečné situace.

5) POUŽITÍ A PĚČE O AKUMULÁTOROVÉ NÁŘADÍ

- a) Dodržujte pokyny výrobce týkající se baterií.
- b) Používejte pouze typy baterií, které jsou doporučené v níže uvedené části „Technické specifikace“.
- c) Neotvírejte akumulátor.
- d) Dávejte pozor, abyste nezkratovali baterie.
- e) Nevhazujte baterie do ohně.
- f) Neponechávejte v zařízení použité baterie. Může dojít k jejich korozi a úniku chemikálií, které mohou způsobit poškození vašeho zdraví i zařízení.
- g) Pokud zařízení delší dobu nepoužíváte, vyjměte z něj baterie. Zabráňte tak úniku chemikálií.

6) POUŽITÍ A PĚČE O NABÍJEČKU

- a) Používejte pouze typy nabíječek, které jsou doporučené v níže uvedené části „Technické specifikace“.
- b) Nabíjejte pouze Bosch lithiontové akumulátory s kapacitou 1,5 Ah (od 4 akumulátorových článků). Napětí akumulátoru musí odpovídat nabíjecímu napětí nabíječky. Nenabíjejte nenabí-

jecí akumulátory. Jinak hrozí nebezpečí požáru a výbuchu.

- c) Chraňte nabíječku před nečistotami a vlhkostí.
- d) Před každým použitím zkontrolujte nabíječku, kabel a zástrčku. Pokud zjistíte poškození, nabíječku nepoužívejte. Neotvírejte sami nabíječku a nechte ji opravit pouze kvalifikovanými odbornými pracovníky a pouze za použití originálních náhradních dílů. Poškozené nabíječky, kabely a zástrčky zvyšují riziko zásahu elektrickým proudem.
- e) Nabíječku nepoužívejte na snadno hořlavém podkladu (např. papíru, textilích), resp. v hořlavém prostředí. Protože se nabíječka při provozu zahřívá, hrozí nebezpečí požáru.
- f) Akumulátory je třeba před nabíjením vyjmout z výrobku.

7) SERVIS

- a) Svůj elektrický nástroj nechtej opravit kvalifikovanou osobou používající pouze originální náhradní díly. Zajistíte tím zachování bezpečnosti svého nástroje.
- b) Nikdy neprovádějte servis poškozených akumulátorů. Servis akumulátorů by měl provádět pouze výrobce nebo autorizovaná opravna.

BEZPEČNOSTNÍ UPOZORNĚNÍ PRO HORKOVZDUŠNOU PISTOLI



UPOZORNĚNÍ: Pokud nástroj nepoužíváte, musí být umístěn na svém stojanu.

Pokud nástroj nepoužíváte obezřetně, může dojít ke vzniku požáru, a proto

- při používání nástroje na místech s výskytem hořlavých materiálů pracujte opatrně;
- nemiřte zapnutým nástrojem na stejné místo dlouhou dobu;
- nástroj nepoužívejte ve výbušném prostředí;
- mějte na paměti, že teplo může být odváděno na hořlavé materiály, které jsou mimo váš dohled;
- po použití umístěte nástroj na stojan a před uskladněním je nechte vychladnout;
- zapnutý přístroj nenechávejte bez dozoru.
- Tento přístroj nesmějí používat děti mladší 8 let a dále osoby, které mají omezené fyzické, smyslové nebo mentální schopnosti nebo osoby nezkušené, jestliže nemají dohled nebo nebyly dostatečně poučeny o bezpečném používání přístroje a neporozuměly případnému bezpečnostnímu riziku. Děti nesmí používat tento přístroj jako hračku. Čištění nebo uchování přístroje nesmí provádět děti bez dozoru dospělých.

TECHNICKÁ SPECIFIKACE

Hmotnost nástroje (jen stroj)	620 grams
Rozměry (jen stroj)	169 x 71 x 208 L*W*H (mm)
Napětí	18V

	Nastavení 1	Nastavení 2
teplota min	30°C	30°C
teplota max	440°C	550°C
proud vzduchu	střední	plný

Doporučený typ baterie	Power for all 4.0 Ah, 6.0 Ah
Doporučený typ nabíječky	Power for all AL1810CV, AL1830CV, AL18V-20

	Povolená teplota okolí
při nabíjení	0°C to +35°C
při používání	0°C to +50°C
při skladování	-20°C to +50°C

VLASTNOSTI

Vypínač, obr. 1A

Kryt trysky, obr. 1B

Rukojeť, obr. 1C

Příslušenství lze odstranit otočením krytu trysky ve směru hodinových ručiček. Obr 2

Displej, obr. 3

Displej, obr. 3D, ukazuje aktuální teplotu

Teplotu lze nastavit stisknutím tlačítka +/- v krocích po 10°C. Obr. 3E



Po dosažení cílové teploty bude teplota několik sekund blikat

Maximální teplota se u nastavení 1 a 2 liší

Nastavení 1: nízký průtok vzduchu, maximální teplota 440 °C



Nastavení 2: vysoký průtok vzduchu, maximální teplota 550 °C

Indikátor stavu baterie. Obr. 3F

	LCD displej zobrazuje indikátor napájení z baterie. Články baterie jsou rozděleny do 5 slotů. 5 slotů znamená, že úroveň nabití je na maximum. Toto je údaj o přibližné úrovni zbývajících nabití v baterii Jakmile se úroveň nabití sníží, počet slotů se bude snižovat Jakmile je baterie zcela vybitá, na displeji se zobrazí blikající symbol prázdné baterie
	

INDIKACE CHYB BATERIE

Pokud je zjištěna chyba v baterii, indikátor baterie na displeji (obrázek 3.F) zobrazí místo zbytkové kapacity následující indikace a nářadí nebude fungovat.

Indikace chyb baterie		
Typ chyby	Indikátor baterie (obrázek 3.F)	Řešení
Baterie je příliš horká nebo příliš studená	Všechny sloty blikají po dobu 5 sekund 	Před použitím nechte baterii dosáhnout normální teploty
Baterie nebyla rozpoznána	První a poslední slot bliká po dobu 5 sekund 	Použijte doporučenou baterii v části „Technická specifikace“

LED indikátor výkonu / proudění vzduchu. Obr. 3G

	Šipky ukazují úroveň proudění vzduchu
	Nastavení 1: 2 šipky, nízký průtok vzduchu
	Nastavení 2: 3 šipky, vysoký průtok vzduchu

Stojan pro provoz ve vertikální poloze s volnými rukama nebo skladování, obr. 4H

Nabíjení akumulátoru

Používejte pouze nabíječky uvedené na straně příslušenství. Jen tyto nabíječky jsou sladěny s akumulátorem Li-ion použitým v Vašem elektronářadí.

Upozornění: Akumulátor se expeduje částečně nabitý. Pro zaručení plného výkonu akumulátoru jej před prvním nasazením v nabíječce zcela nabijte.

Akumulátor Li-ion lze bez zkrácení životnosti kdykoli nabít. Přerušení procesu nabíjení nepoškoduje akumulátor.

Akumulátor Li-ion je díky „Electronic Cell Protection (ECP)“ chráněn proti hlubokému vybití. Při vybitém akumulátoru bude elektronářadí chráněčem vypnuto: nasazený nástroj se už nebude pohybovat.

Po automatickém vypnutí elektronářadí už spínač dál nestlačujte. Akumulátor se může poškodit.

Dbejte upozornění k zpracování odpadu.

Vyjmutí akumulátoru

Pro vyjmutí akumulátoru stiskněte odjišťovací tlačítko a akumulátor vytáhněte z elektronářadí. Nepoužívejte přítom násilí.

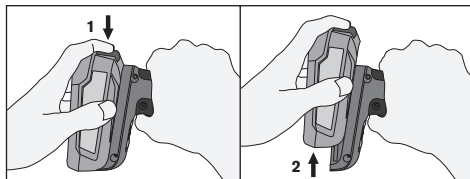

Informace o baterii		
Typ baterie	Přibližná provozní doba (min)	
	Nastavení 1	Nastavení 2
4.0 Ah	>25	>14
6.0 Ah	>30	>22

POUŽITÍ

Před vložením baterie se ujistěte, že je vypínač v poloze VYPNUTO.

Vypínač/ovládání teploty nastavte na požadovanou rychlost a teplotu. Nechejte nástroj běžet, dokud nedosáhne provozní teploty.

Se stojanem lze nástroj používat ve vertikální poloze, přičemž obě ruce máte volné na práci.

Rukama se nepřibližujte do bezprostřední blízkosti trysky, je horká.

ODSTRANĚNÍ BAREV A LAKŮ

Nikdy nepoužívejte horkovzdušnou pistoli v kombinaci s chemickými odstraňovací náterů.



UPOZORNĚNÍ! VÝPARY Z OLOVNATÝCH NÁTĚRŮ JSOU VELMI ŠKODLIVÉ. PŘI PRÁCI V MÍSTNOSTI SI VŽDY ZAJISTĚTE DOSTATEČNÉ VĚTRÁNÍ.

Odstranění barev nebo laků vyžaduje určitou praxi, ale zde jsou popsány některé jednoduché pracovní postupy. Před přechodem na větší plochy si postup práce vyzkoušejte na malé ploše.

Zapněte nástroj a nechte jej dosáhnout provozní teploty. Trysku držte 70 - 100 mm od nátěru, který budete odstraňovat. Po krátké chvíli nátěr změkne a začnou se na něm tvořit bublinky. Nátěr zbytečně nepřehřívejte, protože se může začít pálit a bude obtížnější jej odstranit.

Nátěr začnete seškrabávat. Používejte škrabky zakoupené jako příslušenství. Seškrabujte plynulými rovnoměrnými pohyby, nahřívejte povrch před škrábkou pohybováním pistolí lehce ze strany na stranu. Je-li nátěr dostatečně nahřátý, dokonce i silné vrstvy lze odstranit jediným pohybem. Jakmile nátěr změkne,

odstraňte jej, protože velmi rychle opět tvrdne.

Obrázek 5

Často si očistěte okraj ostří škrabky.

Z tvarovaných nebo profilovaných povrchů lze nátěr po změknutí horkovzdušnou pistolí odstranit drátěným kartáčem.

Plochy, které NEHCETE nahřívát, chraňte nehořlavým materiálem, Obrázek 6. Nástrojem nikdy nenahřívajte okenní tabule nebo jiné skleněné plochy.

Poznámka: Horkovzdušná pistole je určena k odstranění olejových i latexových barev a laků. Odstraní mořidlo nebo základový nátěr, kterým je impregnován povrch dřeva.

DALŠÍ ČINNOSTI PRO HORKOVZDUŠNOU PISTOLI

- Odstranění samolepek a lemů.
- Nahřítí a uvolnění zmrzlého potrubí, zamrzlých dveřních zámků, visacích zámků, atd. Obrázek 7

 **UPOZORNĚNÍ:** Při nahřívání a uvolňování plastového potrubí buďte velmi opatrní! Potrubí se může roztavit.

- Zvýraznění přírodního žilkování dřeva u dřevěných ploch.
- Rychlé schnutí barev a laků.
- Změkčení starého tmelu před odstraněním a výměnou.
- Smrštění smršťovací folie k ochraně obalu.
- Nanesení lyžařského vosku.
- Smršťovací smršťovací trubky na spojích drátů.
- Pájení drátů atd.
- Odpájení drátů, součástek atd.
- Zažehnutí grilu, Obrázek 8.

ÚDRŽBA

- Před jakoukoli údržbou vyjměte baterii
- Přívod a vývod vzduchu udržujte bez prachu a nečistot
- Nástroj čistěte suchým nebo navlhčeným hadříkem. NIKDY nepoužívejte žádné rozpouštědlo.
- Žádné součásti NEOLEJUJTE ani NEPROMAZÁVEJTE.
- Ujistěte se, že nástroj není poškozen. Před použitím takový nástroj vyměňte nebo opravte.

 **UPOZORNĚNÍ!**
NEVYMĚŇUJTE na nástroji žádné díly, ani nepřipojujte zvláštní příslušenství. Může to vést ke

vzniku poranění.

Pokud je napájecí kabel poškozen, musí být vyměněn výrobcem, jeho servisním zástupcem nebo podobně kvalifikovanými osobami, aby se předešlo nebezpečí.

ZÁRUKA

Záruka a záruční opravy
Záruční doba: Na tento výrobek platí záruční doba 2 rok od data zakoupení (důkazem o zakoupení je doklad o zaplacení).

Záruční podmínky: Všechny body uvedené v tomto dokumentu musí být zcela splněny.

V případě nárokování záruky:

- 1 Vraťte výrobek v originálním obalu do prodejny nebo obchodu, ve kterém jste jej zakoupili.
- 2 K zakoupenému výrobku přiložte originál dokladu o zaplacení s datem koupě.

Jakékoli porušení těchto pokynů zabrání plnění ze strany společnosti RAPID na základě záruky poskytované výrobcem.

LIKVIDACE BATERIE

Vybité baterie musí být odstraněny z přístroje a bezpečně zlikvidovány.

Baterie nelze likvidovat s běžným domácím odpadem, mohou obsahovat toxické těžké kovy a podléhají předpisům o nebezpečném odpadu.

Z tohoto důvodu zlikvidujte použité baterie v místním sběrném místě

 2012/19/EU

 **Odpadní elektrická a elektronická zařízení (OEEZ)**

Elektrická a elektronická zařízení obsahují materiály a látky, které mohou mít škodlivé účinky na lidské zdraví a životní prostředí. Tento symbol na přístroji, příslušenství nebo balení značí, že s daným přístrojem nesmí být nakládáno jako s netříděným komunálním odpadem, ale je nutné jej likvidovat odděleně. V rámci EU a v ostatních evropských zemích, které provozují systémy na sběr elektrického a elektronického vybavení, odneste přístroj k likvidaci do sběrného dvora určeného k recyklaci odpadových elektrických a elektronických zařízení. Řádnou likvidací přístroje pomáháte eliminovat možná rizika pro životní prostředí a veřejné zdraví, která jinak mohou vzniknout v důsledku nesprávného nakládání s odpadem. Recyklace materiálů přispívá k ochraně přírodních zdrojů.

RX1000 Teplovzdušná pištol

Návod na použitie - preklad originálu

SK

VŠEOBECNÉ BEZPEČNOSTNÉ UPOZORNENIA PRE PRÁCU S ELEKTRICKÝM NÁRADÍM

 **UPOZORNENIE!!** Prečítajte si všetky bezpečnostné up-

 **ozornenia a všetky pokyny. Nedodržanie všetkých pokynov uvedených v nasledujúcom texte môže mať za následok úraz elektrickým prúdom, vznik požiaru alebo**

vážne zranenie osôb.

Všetky upozornenia a pokyny si uschovajte na budúce použitie.

Pojem „elektrické náradie“ používaný v upozorneniach sa vzťahuje na ručné elektrické náradie napájané zo siete (s prírodnou šnúrou) alebo na ručné elektrické náradie napájané akumulátorovou batériou (bez prírodnej šnúry).

1) BEZPEČNOSŤ PRACOVNÉHO PRIESTORU

- Udržujte pracovný priestor v čistote a dobre osvetlený. Neporiadok na pracovisku a neosvetlené priestory môžu byť príčinou úrazov.
- Nepoužívajte elektrické náradie v prostredí s nebezpečenstvom výbuchu, kde sa nachádzajú napríklad horľavé kvapaliny, plyny alebo prach. Elektrické náradie je zdrojom iskrenia, ktoré môže zapáliť prach alebo výpary.
- Pri používaní elektrického náradia zabráňte prístupu detí a ďalších osôb. V prípade odpútania vašej pozornosti môžete stratiť kontrolu nad náradím.

2) ELEKTRICKÁ BEZPEČNOSŤ

- Nevystavujte elektrické náradie dažďu alebo vlhkému prostrediu. Vniknutie vody do elektrického náradia zvyšuje riziko úrazu elektrickým prúdom.

3) BEZPEČNOSŤ OSÔB

- Buďte pozorní, dávajte pozor na to, čo robíte a k práci s elektrickým náradím pristupujte rozumne. Nepoužívajte elektrické náradie, keď ste unavení alebo keď ste pod vplyvom drog, alkoholu alebo liekov. Chvilka nepozornosti pri práci s elektrickým náradím môže viesť k vážnemu zraneniu osôb.
- Používajte osobné ochranné pomôcky. Vždy noste ochranné okuliare. Ochranné prostriedky, ako je respirátor, bezpečnostná obuv s protišmykovou úpravou, pevná prilba alebo chrániče sluchu, používané v zodpovedajúcich podmienkach, znižujú riziko poranenia.
- Zabráňte náhodnému spusteniu. Pred pripojením k napájaniu alebo pred vložením batérie, zdvihnutím alebo prenášaním náradia sa uistite, že je spínač v polohe vypnuté. Prenášanie náradia s prstom na spínači alebo zapájanie vidlice elektrického náradia so zapnutým spínačom môže viesť k nehodám.
- Pracujte len tam, kam bezpečne dosiahnete. Vždy udržiajte stabilný postoj a rovnováhu. To umožní lepšiu ovladateľnosť elektrického náradia v neočakávaných situáciách.
- Správne sa oblečte. Nenoste voľné oblečenie alebo šperky. Vlasy, odev a rukavice udržiajte v dostatočnej vzdialenosti od prednej časti stroja.

4) POUŽÍVANIE ELEKTRICKÉHO NÁRADIA A JEHO ÚDRŽBA

- Nepoužívajte elektrické náradie, ak sa nedá spínačom zapnúť a vypnúť. Každé elektrické náradie, ktoré sa nedá ovládať spínačom, je nebezpečné a musí sa opraviť.
- Pred každým nastavovaním, výmenou príslušenstva alebo pred uložením elektrického náradia odpojte zástrčku zo zásuvky alebo batériu z elektrického náradia. Tieto preventívne bezpečnostné

opatrenia znižujú riziko náhodného spustenia náradia.

- Oložte elektrické náradie mimo dosahu detí a nedovoľte osobám, ktoré nie sú oboznámené s elektrickým náradím alebo s týmito pokynmi, aby s náradím pracovali. Elektrické náradie je v rukách neškolených používateľov nebezpečné.
- O elektrické zariadenia a príslušenstvo sa starajte. Kontrolujte nesprávne nastavenie alebo spoje pohyblivých súčastí, poškodenie súčastí alebo akékoľvek iné stavy, ktoré by mohli mať vplyv na prevádzku elektrického náradia. V prípade poškodenia zariadenia dajte opraviť. Mnohé nehody sú spôsobené zlou údržbou zariadenia.
- Používajte elektrické náradie, príslušenstvo a rezné nástroje podľa týchto pokynov, so zreteľom na pracovné podmienky a prácu, ktorá sa má vykonať. Používanie ručného elektrického náradia na iné ako určené účely môže viesť k nebezpečným situáciám.

5) STAROSTLIVÉ POUŽÍVANIE AKUMULÁTOROVÉHO NÁRADIA

- Dodržiavajte pokyny výrobcu batérií.
- Používajte len typy batérií, ktoré sú odporúčané v nižšie uvedenej časti „Technické špecifikácie“.
- Akumulátor neotvárajte.
- Dajte pozor, aby ste neskratovali batérie.
- Nehádzte batérie do ohňa.
- Nenechávajte žiadne opotrebované batérie v zariadení. Mohli by korodovať a uvoľniť chemikálie škodlivé pre zdravie a pre zariadenie.
- Keď sa batérie nepoužívajú dlhý čas, vyberte ich zo zariadenia, aby nedošlo k úniku elektrolytu.

6) POUŽÍVANIE A STAROSTLIVOSŤ O NABIJAČKU

- Používajte len typy nabíjačiek, ktoré sú odporúčané v nižšie uvedenej časti „Technické špecifikácie“.
- Nabíjajte len Bosch lítiovo-iónové akumulátory s kapacitou 1,5 Ah (od 4 akumulátorových článkov). Napätie akumulátora sa musí zhodovať s nabíjacím napätím nabíjačky. Nenabíjajte batérie, ktoré nie určené na opakované nabíjanie. Inak hrozí nebezpečenstvo požiaru a výbuchu.
- Chráňte nabíjačku pred nečistotami a vlhkosťou.
- Pred každým použitím skontrolujte nabíjaciu jednotku, kábel a zástrčku. Ak zistíte poškodenie, nabíjačku nepoužívajte. Nabíjačku sami neotvárajte, dajte ju opraviť len kvalifikovanému personálu a len s použitím originálnych náhradných súčiastok. Poškodené nabíjačky, káble a zástrčky zvyšujú riziko zásahu elektrickým prúdom.
- Nabíjačku neprevádzkujte na veľmi horlavom podklade (napr. papier, textilie a pod.), príp. v horlavom prostredí. Z dôvodu tepla, ktoré vzniká pri nabíjaní, hrozí nebezpečenstvo požiaru.
- Nabíjateľné akumulátory je potrebné pred nabíjaním vybrať zo zariadenia.

7) SERVIS

- Elektrické náradie zverte do opravy len kvalifikovanému personálu a používajte len originálne náhradné súčiastky. Tým sa zabezpečí zachovanie

- bezpečnosti ručného elektrického náradia.
- b) Nikdy neopravujte poškodené akumulátory. Akumulátory môže opravovať len výrobca alebo autorizovaný servis.

BEZPEČNOSTNÉ UPOZORNENIA PRE PRÁCU S TEPLOVZDUŠNÝM NÁRADÍM

UPOZORNENIE: Keď sa tento nástroj nepoužíva, musí byť umiestnený na svojom podstavci.

Ak sa zariadenie nepoužíva opatrne, môže dôjsť k požiaru, preto

- buďte pri používaní zariadenia na miestach, kde sa nachádzajú horľavé materiály, opatrní;
- nepoužívajte dlhý čas na rovnaké miesto;
- nepoužívajte vo výbušnom prostredí;
- majte na pamäti, že teplo sa môže prenášať na horľavé materiály, ktoré sú mimo dohľadu;
- zariadenie po použití umiestnite na jeho podstavec a nechajte ho pred uložením vychladnúť;
- nenechávajte zariadenie bez dozoru, keď je zapnuté.
- Tento zariadenie môžu používať deti vo veku od 8 rokov a viac a osoby so zníženými fyzickými, zmyslovými a duševnými schopnosťami, alebo nedostatkom skúseností a vedomostí, ak boli pod dohľadom, alebo inštruktážou o používaní spotrebiča a rozumeli nebezpečenstvám o používaní prístroja. Deti sa nesmú hrať so zariadením. Čistenie a údržbu používateľov nesmú robiť deti bez dozoru.

TECHNICKÉ ŠPECIFIKÁCIE

Hmotnosť nástroja (len stroj)	620 grams
Rozmery (len stroj)	169 x 71 x 208 L*W*H (mm)
napätie	18V

	Nastavenie 1	Nastavenie 2
teplota min	30°C	30°C
teplota max	440°C	550°C
prúd vzduchu	stredná	plný

Odporúčany typ batérie	Power for all 4,0 Ah, 6,0 Ah
Odporúčany typ nabíjačky	Power for all AL1810CV, AL1830CV, AL18V-20

	Povolená teplota okolia
pri nabíjaní	0°C to +35°C
pri používaní	0°C to +50°C
pri skladovaní	-20°C to +50°C

FUNKCIE

Vypínač, obr. 1A

Kryt trysky, obr. 1B

Rukoväť, obr. 1C

Príslušenstvo je možné odstrániť otočením krytu trysky v smere hodinových ručičiek. Obr 2

Displej, obr. 3

Displej, obr. 3D, ukazuje aktuálnu teplotu

Teplotu je možné nastaviť stlačením tlačidla +/- v krokoch po 10 ° C. Obr. 3E



Po dosiahnutí cieľovej teploty bude teplota niekoľko sekúnd blikať

Maximálna teplota sa u nastavenie 1 a 2 liši

Nastavenie 1: nízky prietok vzduchu, maximálna teplota 440 ° C



Nastavenie 2: vysoký prietok vzduchu, maximálna teplota 550 ° C

Indikátor stavu batérie. Obr. 3F



	LCD displej zobrazuje indikátor napájanie z batérie. Články batérie sú rozdelené do 5 slotov. 5 slotov znamená, že úroveň nabitia je na maximum. Toto je údaj o približnej úrovni zostávajúceho nabitia v batérii. Akonáhle sa úroveň nabitia zníži, počet slotov sa bude znižovať. Akonáhle je batéria úplne vybitá, na displeji sa zobrazí blikajúci symbol prázdnej batérie
	

INDIKÁCIA CHYB BATÉRIE

Pokiaľ je zistená chyba v batérii, indikátor batérie na displeji (obrázok 3.F) zobrazí namiesto zvyškovej kapacity nasledujúce indikácie a náradie nebude fungovať.

Indikácia chyb batérie		
Typ chyby	Indikátor batérie (obrázok 3.F)	Riešenie
Batéria je príliš horúca alebo príliš studená	Všetky sloty blikajú po dobu 5 sekúnd 	Pred použitím nechajte batériu dosiahnuť normálnu teplotu
Batéria nebola rozpoznaná	Prvý a posledný slot bliká po dobu 5 sekúnd 	Použite odporúčanú batériu v časti „Technická špecifikácia“

LED indikátor výkonu / prúdenie vzduchu. Obr. 3G

	Šípky ukazujú úroveň prúdenia vzduchu
	Nastavenie 1: 2 šípky, nízky prietok vzduchu
	Nastavenie 2: 3 šípky, vysoký prietok vzduchu

Stojan pre zvislú prevádzku s voľnými rukami alebo skladovaním. obr. 4H

Nabíjanie akumulátorov

Používajte len tie nabíjačky, ktoré sú uvedené na strane príslušenstva. Len tieto nabíjačky sú

konštruované na spoľahlivé nabíjanie lítiovo-iónových akumulátorov Vášho ručného elektrického náradia.

Upozornenie: Akumulátor sa dodáva v čiastočne nabitom stave. Aby ste zaručili plný výkon akumulátora, pred prvým použitím akumulátor v nabíjačke úplne nabite.

Lítiovo-iónové akumulátory možno kedykoľvek dobíjať bez toho, aby to negatívne ovplyvnilo ich životnosť. Prerušenie nabíjania takýto akumulátor nepoškodzuje. Lítiovo-iónový akumulátor je chránený proti hlbokému vybitiu pomocou elektronickej ochrany článku „Electronic Cell Protection (ECP)“. Keď je akumulátor vybitý, elektrické náradie sa pomocou ochranného obvodu vypne: Pracovný nástroj sa už nepohybuje. Po automatickom vypnutí ručného elektrického náradia už viac vypínač nestláčajte. Akumulátor by sa mohol poškodiť.

Dodržiavajte pokyny na likvidáciu.

Vyberanie akumulátora

Na vybratie akumulátora stlačte odistovacie tlačidlo a akumulátor vytiahnite z elektrického náradia. Nepoužívajte pritom neprimeranú silu.

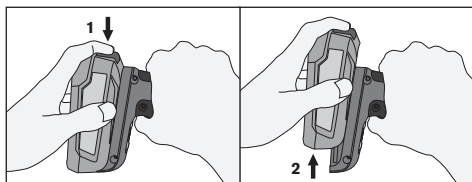

Informácie o batérii		
Typ batérie	Približná prevádzková doba (min)	
	Nastavenie 1	Nastavenie 2
4.0 Ah	>25	>14
6.0 Ah	>30	>22

POUŽITIE

Pred vložením batérie sa uistite, že je vypínač v polohe VYPNUTE.

Nastavte vypínač/regulátor teploty na požadovanú rýchlosť a teplotu. Nechajte náradie spustené, kým nedosiahne prevádzkovú teplotu.

S podstavcom je možné nástroj použiť v zvislej polohe, pričom obe ruky sú voľné na vykonávanie práce. Ruky udržiajte mimo bezprostredného okolia trysky, je horúce.

ODSTRAŇOVANIE FARIEB A LAKOV

Nikdy nepoužívajte teplovzdušnú pištoľ v kombinácii s chemickými odstraňovačmi starých náterov.

UPOZORNENIE! VÝPARY OLOVNATÝCH NÁTEROV SÚ VEĽMI ŠKODLIVÉ. PRI PRÁCI V INTERIÉRI VŽDY ZABEZPEČTE DOSTAČNÉ VETRANIE.

Odstraňovanie farieb a lakov si vyžaduje určitú prax, avšak tu sú opísané niektoré jednoduché pracovné postupy. Vyskúšajte si prácu na malej ploche farby pred tým, ako prejdete na väčšie plochy.

Zapnite náradie a nechajte ho, nech dosiahne pracovnú teplotu. Držte trysku 70 až 100 mm od náteru, ktorý sa má odstrániť. Po krátkom čase náter zmäkne a začnú sa na ňom tvoriť bubliny. Náter neprehrievajte, pretože to môže spôsobiť jeho spálenie a jeho odstraňovanie bude ťažšie.

Začnite so zoškrabávaním náteru. Používajte škrabky dodávané ako príslušenstvo. Zoškrabujte miernym, rovnomerným pohybom, pričom povrch pred škrabkou zahrievajte tak, že náradím mierne pohybujete zo strany na stranu. Ak sa náter zahrieva správne, dokonca aj hrubé vrstvy sa dajú odstrániť jediným ťahom. Zoškrabujte náter hneď, ako zmäkne, pretože znovu rýchlo stvrdne. Obrázok 5

Čepeľ škrabky často čistite.

Starý náter z tvarovaného alebo profilovaného povrchu je možné odstrániť drôtenou kefou po tom, ako zmäkne pomocou teplovzdušného náradia.

Povrch, ktorý sa NEMÁ zahriať, chráňte nehorľavým materiálom, obrázok 6. Nikdy nesústreďte teplo pochádzajúce z náradia na okennú tabuľu alebo iný sklenený povrch.

Poznámka: Teplovzdušná pištoľ je určená na odstraňovanie farieb a lakov na báze oleja a latexu. Neodstráni škvrny ani základný náter, ktorými sa impregnoval povrch dreva.

INÉ PRACOVNÉ ČINNOSTI VYKONÁVANÉ TEP-

LOVZDUŠNÝM NÁRADÍM

- Odstraňovanie samolepiacich štítkov a čalúnenia.
- Rozmrazovanie zamrznutých potrubí, zamrznutých zámkov dverí, visiacich zámkov atď. Obrázok 7



UPOZORNENIE: Budte veľmi opatrní, keď sa pokúšate rozmraziť plastové potrubie! Potrubie sa môže roztaviť.

- Zvyraznenie prirodzenej kresby dreva drevených povrchov.
- Rýchle sušenie farieb a lakov.
- Zmäkčovanie starého tmelu pred odstraňovaním a výmenou.
- Zmršťovanie povlaku zo zmršťovacej fólie na ochranu obalov.
- Nanesenie lyžiarskeho vosku.
- Zmršťovacie zmršťovacie rúrky na spojoch drôtů.
- Cínové spájkovanie drôtených spojov atď.
- Rozpájkovanie spojov, komponentov a pod.
- Zapalovanie grilu, obrázok 8.

ÚDRŽBA

- Pred akoukoľvek údržbou vyberte batériu
- Udržujte privod a odvod vzduchu bez prachu a nečistôt
- Náradie čistite suchou alebo vlhkou handričkou. NIKDY nepoužívajte rozpúšťadlá.
- Žiadne diely NEOLEJUJTE ani NEMAŽTE.
- Uistite sa, že náradie nie je poškodené. Pred použitím poškodené diely vymeňte alebo opravte.



UPOZORNENIE!

Diely náradia **NEUPRAVUJTE** ani nepripájajte špeciálne príslušenstvo. Mohlo by dôjsť k zraneniu. Ak je napájací kábel poškodený, musí byť vymenený výrobcom, jeho servisným zástupcom alebo podobne kvalifikovanými osobami, aby sa predišlo nebezpečenstvu.

ZÁRUKA

Záruka a záručné opravy

Záručná lehota: Tento produkt má záruku 2 rok od dátumu kúpy (ako dôkaz slúži pôvodný doklad o kúpe).

Záručné podmienky: Všetky body uvedené v tomto dokumente musia byť plne rešpektované.

V prípade reklamácie v rámci záruky:

- 1 Produkt v jeho pôvodnom balení vráťte do obchodu alebo predajne, v ktorej ste si výrobok zaobstarali.
- 2 K vrátenému výrobku priložte doklad o kúpe s originálnym dátumom zakúpenia.

Porušenie ktoréhokolvek z uvedených bodov zabráni spoločnosti RAPID posúdiť reklamáciu v rámci záruky výrobcu.

LIKVIDÁCIA BATÉRIE

Vyčerpané akumulátory treba zo zariadenia odstrániť a zlikvidovať bezpečným spôsobom.

Batérie nemožno likvidovať s bežným domácim odpadom, môžu obsahovať toxické ťažké kovy a podliehajú predpisom o nebezpečnom odpade.

Z tohto dôvodu zlikvidujte použité batérie v miestnom zbernom mieste



2012/19/EU

Odpad z električnih in elektronskih naprav (OEEZ)

Električne in elektronske naprave vsebujejo materiale in snovi, ki lahko škodljivo vplivajo na zdravje ljudi in okolje. Ta simbol na napravi, pakiranju ali oboju pomeni, da se s temi napravami ne sme ravnati kot s navadnim komunalnim odpadkom, ampak jih morajo zbirati posebej! Naprave odstranite s pomočjo pristojnih služb.

zbernega mesta na recikliranje električnih in elektronskih naprav v okviru EU in drugih evropskih držav, ki uporabljajo sisteme ločenega zbiranja odpadkov. Izločitev naprav pravilno ločenim odpadkom pomaga preprečiti škodljivo vplivanje na okolje in zdravje ljudi, ki bi lahko nastalo zaradi nepravilnega ravnanja s odpadnimi napravami. Recikliranje materialov prispeva k varnosti okolja.

RX1000 Pištola za vroč zrak

Navodila za uporabo - Prevod izvirnika



SPLOŠNA VARNOSTNA OPOZORILA ZA ELEKTRIČNO ORODJE



OPOZORILO!! Preberite
vsa varnostna opozorila in
navodila.



**Neupoštevanje vseh sp-
odaj navedenih navodil**

**lahko povzroči udar električnega
toka, požar in/ali resne telesne
poškodbe.**

**Shranite vsa opozorila in navodi-
la za prihodnjo uporabo.**

Izraz »električno orodje« v opozorilih se nanaša na električno orodje z napajanjem iz električnega omrežja (prek napajalnega kabla) ali baterijsko električno orodje (brez napajalnega kabla).

1) VARNOST NA DELOVNEM OBMOČJU

- Delovno mesto naj bo čisto in dobro osvetljeno. Nesreče so lahko posledica neurejenih ali slabo osvetljenih delovnih prostorov.
- Električnih orodij ne uporabljajte v okoljih, kjer obstaja možnost eksplozije, na primer ob prisotnosti vnetljivih tekočin, plinov ali prahu. Električna orodja ustvarjajo iskre, ki lahko vnamejo prah ali hlape.
- Električnega orodja ne uporabljajte v prisotnosti drugih oseb, otrok ali opazovalcev. Zaradi odvratanja pozornosti lahko izgubite nadzor.

2) ELEKTRIČNA VARNOST

- Električnih orodij ne izpostavljajte dežju in vlažnim pogojem. Voda, ki vstopi v električno orodje, povečuje tveganje udara električnega toka.

3) OSEBNA VARNOST

- Pri uporabi električnega orodja bodite previdni, pazite, kaj počnete, in uporabljajte zdrav razum. Električnega orodja ne uporabljajte, kadar ste utrujeni ali pod vplivom drog, alkohola ali zdravil. Ze samo trenutek nepazljivosti med uporabo

električnega orodja lahko povzroči hudo telesno poškodbo.

- Uporabljajte opremo za osebno zaščito. Vedno nosite zaščitna očala. Zaščitna oprema, kot so zaščitna maska za prah, zaščitni čevlji s podplatom z zaščito proti drsenju, zaščitna čelada ali zaščitne slušalke, ki jo uporabljamo različnim delovnim pogojem ustrezno, zmanjša nevarnost poškodb.
- Preprečite nenamerni zagon. Preden orodje priklopite na vir napajanja in/ali baterijo, ga dvignite ali prenašate, se prepričajte, da je stikalo za vklop/izklop v položaju za izklop. Če med prenašanjem električnega orodja držite prst na stikalo ali priklopite orodje, na katerem je stikalo za vklop/izklop v položaju za vklop, na vir napajanja, lahko povzročite nezgodo.
- Ne poskušajte seči predaleč. Vedno ohranjajte stabilen položaj nog in ravnotežje. Tako boste lažje nadzorovali električno orodje v nepričakovanih okoliščinah.
- Oblecite se pravilno. Ne nosite ohlapnih oblačil ali nakita. Lase, oblačila in rokavice držite stran od sprednje šobe.

4) UPORABA IN VZDRŽEVANJE ELEKTRIČNEGA ORODJA

- Ne uporabljajte električnega orodja, na katerem ne deluje stikalo za vklop/izklop. Katero koli električno orodje, ki ga ne morete kontrolirati s stikalom, je nevarno in ga je treba popraviti.
- Preden napravite kakršne koli prilagoditve, zamenjate dodatno opremo ali električno orodje shranite, iztaknite vtičnik iz vira napajanja in/ali odstranite baterijo. Ti preventivni varnostni ukrepi zmanjšujejo tveganje nenamernega zagona električnega orodja.
- Ko ga ne uporabljate, električno orodje hranite zunaj dosega otrok. Ne dovolite, da električno orodje uporabljajo osebe, ki niso seznanjene z njegovo uporabo ali temi navodili. Električna orodja so v rokah neusposobljenih uporabnikov nevarna.
- Skrbite za vzdrževanje električnih orodij. Preverite, ali so kateri gibljivi deli neporavnani ali prekržani, zlomljeni oz. ali je vidno katero drugo stanje, ki lahko vpliva na delovanje naprave. Poškodovano električno orodje pred uporabo odnesite na popravilo. Številne nesreče so posledica neustreznega vzdrževanja električnega orodja.

- e) Električna orodja, dodatno opremo in dele orodja itd. uporabljajte v skladu s temi navodili, upoštevajte pa tudi delovne pogoje in vrsto dela, ki ga želite opraviti. Uporaba električnih orodij za dela, za katera niso namenjena, je lahko nevarno.

5) UPORABA IN VZDRŽEVANJE AKUMULATORSKIH ORODIJ

- a) Upoštevajte navodila proizvajalca baterije.
- b) Uporabljajte samo vrste baterij, priporočene v spodnjem razdelku »Tehnične specifikacije«.
- c) Akumulatorske baterije ne odpirajte.
- d) Pazite, da ne pride do kratkega stika baterij.
- e) Ne mečite baterij v ogenj.
- f) V napravi ne puščajte izrabljenih baterij. Te lahko korodirajo in sproščajo kemikalije, ki škodujejo vašemu zdravju in napravi.
- g) Če naprave dalj časa ne uporabljate, odstranite baterije, da preprečite njihovo puščanje.

6) UPORABA IN VZDRŽEVANJE POLNILNIKA

- a) Uporabljajte samo polnilnike, priporočene v spodnjem razdelku »Tehnične specifikacije«.
- b) Polnite samo Bosch litij-ionske akumulatorske baterije s kapaciteto 1,5 Ah (4 akumulatorske baterijske celice ali več). Napetost akumulatorske baterije mora ustrezati polnilni napetosti polnilnika. Ne polnite akumulatorskih baterij, ki niso namenjene ponovnemu polnjenju. Drugače obstaja nevarnost požara in eksplozije.
- c) Ne hranite polnilnika v umazanem ali vlažnem okolju.
- d) Pred vsako uporabo preverite polnilnik, kabel in vtič. Če opazite kakršne koli poškodbe, polnilnika ne uporabljajte. Polnilnika ne odpirajte sami, po pravilo lahko opravi samo usposobljen strokovnjak, in to izključno z originalnimi nadomestnimi deli. Poškodbe na polnilniku, kابلu in vtiču povečajo tveganje električnega udara.
- e) Polnilnika ne uporabljajte na lahko vnetljivi podlagi (npr. papir, blago itd.) oz. v vnetljivem okolju. Ker se polnilnik med polnjenjem segreje, obstaja nevarnost požara.
- f) Polnilne baterije je pred polnjenjem treba vzeti iz aparata

7) SERVISIRANJE

- a) Servis električnega orodja naj opravlja samo usposobljen serviser, ki naj uporabi samo ustrezne nadomestne dele. Samo tako boste ohranili varnost električnega orodja.
- b) Nikdar ne popravljajte poškodovanih akumulatorskih baterij. Akumulatorske baterije naj popravlja le proizvajalec ali pooblaščen serviser.

VARNOSTNA OPOZORILA ZA ORODJE NA VROČI ZRAK

⚠ OPOZORILO: To orodje je treba odlagati na stojalo, ko ga ne uporabljate.

Če naprave ne uporabljate previdno, lahko pride do požara, zato

- bodite previdni pri uporabi naprave na mestih, kjer je gorljive material;
- naprave ne uporabljajte na istem mestu dlje časa;
- naprave ne uporabljajte v eksplozivnem ozračju;

- bodite pozorni, ker se lahko toplota prevaja na gorljive materiale izven vašega vidnega polja;
- po uporabi napravo odložite na stojalo in počakajte, da se ohladi, preden jo pospravite;
- vklopljene naprave ne puščajte brez nadzora.
- Ta aparat lahko uporabljajo otroci, stari od 8 let in več in osebe z zmanjšano telesno, senzorično in duševno sposobnostjo ali pomanjkanjem izkušenj in znanja, če so varno nadzorovani ali poučeni o uporabi naprave in razumejo vključene nevarnosti. Otroci se ne smejo igrati z napravo. Čiščenje in vzdrževanje ne smejo izvajati otroci brez nadzora.

TEHNIČNE SPECIFIKACIJE

Teža orodja (samo orodje)	620 grams
Dimenzije orodja (samo orodje)	169 x 71 x 208 L*W*H (mm)
Napetost	18V

	Nastavitev 1	Nastavitev 2
min. temperatura	30°C	30°C
maks. temperatura	440°C	550°C
pretok zraka	srednje	poln

Priporočena vrsta baterije	Power for all 4.0 Ah, 6.0 Ah
Priporočena vrsta polnilca	Power for all AL1810CV, AL1830CV, AL18V-20

	Dovoljena temperatura okolice
med polnjenjem	0°C to +35°C
med uporabo	0°C to +50°C
med shranjevanjem	-20°C to +50°C

LASTNOSTI

Stikalo za vklop/izklop, sl. 1A

Pokrov šobe, slika 1B

Ročaj, sl. 1C

Pribor lahko odstranite tako, da zavrtite pokrov šobe v smeri urnega kazalca. Sl. 2

Zaslon, sl. 3

Zaslon, sl. 3D, prikazuje dejansko temperaturo

Temperaturo lahko prilagodite s pritiskom na tipko +/- v korakih po 10 °C. Sl. 3E



Temperatura bo utripala nekaj sekund, ko bo dosežena ciljna temperatura

Najvišja temperatura se razlikuje glede na nastavitev 1 in 2.

Nastavitev 1: nizek pretok zraka, najvišja temperatura 440°C

Nastavitev 2: visok pretok zraka, najvišja temperatura 550°C

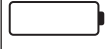

Kazalnik napoljenosti baterije. Sl. 3F

	<p>LCD zaslon prikazuje kazalnik napoljenosti baterije. Kazalnik je razdeljen na 5 črtic.</p>
	<p>5 črtic pomeni, da je baterija polna.</p>
	<p>To prikazuje približno raven napoljenosti baterije</p>
	<p>Črtice bodo postopoma izginjale, ko se bo raven napoljenosti manjšala</p>
	<p>Ko se baterija popolnoma izprazni, se na zaslonu prikaže utripajoč simbol prazne baterije</p>



INDIKACIJE NAPAKE BATERIJE

Če je zaznana napaka v bateriji, bo indikator baterije na zaslonu (Slika 3.F) namesto preostale kapacitete

itete prikazal naslednje indikacije, orodje pa ne bo delovalo.

Indikacije napake baterije		
Vrsta napake	Indikator baterije (Slika 3.F)	Rešitev
Baterija je pretopla ali prehladna.	Vse reže utripajo 5 sekund.	 Pred uporabo počakajte, da baterija doseže normalno temperaturo.
Baterija ni prepoznana.	Prva in zadnja reža utripata 5 sekund.	 Uporabite priporočeno baterijo iz razdelka »Tehnične specifikacije«.

LED indikator moči/pretoka zraka. Sl. 3G

Pušiče prikazujejo nivo pretoka zraka	
	Nastavitev 1: 2 pušiči, nizek pretok zraka
	Nastavitev 2: 3 pušiče, visok pretok zraka

Stojalo za navpično prostoročno delovanje ali shranjevanje, sl. 4H

Polnjenje akumulatorske baterije

Uporabljajte samo polnilnike, ki so navedeni na strani s priborom. Samo ti polnilniki so usklajeni z litijevo-ionsko baterijo na vašem električnem orodju.

Opozorilo: Akumulatorsko baterijo dobavimo delno napolnjeno. Da bi lahko akumulatorska baterija razvila svojo polno zmogljivost, jo morate pred prvo uporabo v celoti napolniti s priloženim polnilnikom.

Litij-ionsko akumulatorsko baterijo lahko kadarkoli napolnite, ne da bi ji pri tem skrajšali življenjsko dobo. Prekinitev postopka polnjenja, akumulatorske baterije ne poškoduje.

Litijevo-ionski baterija je s sistemom „Electronic Cell Protection (ECP)“ zaščiten pred popolnim izpraznjenjem. Pri izpraznjenem akumulatorju se električno orodje s pomočjo zaščitnega stikala izklopi: vstavno orodje se ne premika več.

Po samodejnem izklapljanju električnega orodja ne pritiskajte vklopno/izklopnega stikala. Akumulatorska baterija se lahko poškoduje.

Upošteвайте navodila za odstranjevanje odsluženih naprav.

Odstranitev akumulatorske baterije

Če želite odstraniti baterijo, pritisnite gumb za sprostitve baterije in jo povlecite nazaj in iz električnega orodja. Pri tem ne uporabljajte sile.

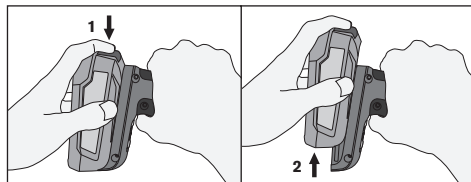

Informacije o bateriji		
Tip baterije	Pribl. čas delovanja (min)	
	Nastavitev 1	Nastavitev 2
4.0 Ah	>25	>14
6.0 Ah	>30	>22

UPORABA

Pred vstavitvijo baterije se prepričajte, da je stikalo za vklop v položaju OFF (izključeno).

Stikalo za vklop/nadzor temperature nastavite na željeno hitrost in temperaturo. Pustite orodje vključeno, dokler ne doseže obratovne temperature.

S stojalom je orodje mogoče uporabljati v navpičnem položaju, pri čemer imate obe roki prosti za delo.

Rok ne približujte neposredni bližini šobe, ker je vroča.

ODSTRANJEVANJE BARVE IN LAKA

Fen za vroči zrak nikoli ne uporabljajte v kombinaciji s kemičnimi odstranjevalniki.



OPOZORILO! HLAPI SVINČENE BARVE SO ZELO ŠKODLJIVI. MED DELOM V NOTRANJOSTI VEDNO ZAGOTOVITE ZADOSTNO PREZRAČEVANJE.

Za odstranjevanje barve in laka je potrebno nekaj vaje, vendar je v nadaljevanju opisanih nekaj enostavnih tehnik dela. Najprej preizkusite na manjši površini barve, preden začnete z večjimi.

Vklopite orodje in počakajte, da doseže delovno temperaturo. Sobo pridržite 70 do 100 mm od barve, ki jo želite odstraniti. Po krajšem času se bo barva zmeščala in začeli se bodo delati mehurčki. Barve ne pregrejte, ker bo zagorela in jo bo težje odstraniti. Začnite praskati barvo s površine. Uporabite strgala. Strgajte z gladkimi, enakomernimi gibi, pri čemer površino pred strgalom segrevajte z orodjem, ki ga premikajte iz ene strani na drugo. Če je barva pravilno segreta, je mogoče z enim korakom odstraniti tudi debele sloje. Barvo postrgajte čim se zmešča, ker se hitro strdi nazaj. Slika 5

Pogosto čistite rob rezila na strgalu.

Oblikovano ali profilirano površino je mogoče postrgati z žičnato krtačo, ko z vročim zrakom zmeščate barvo.

Z negorljivim materialom zaščitite površine, ki se NE smejo segrevati, slika 6. Vročine orodja nikoli ne koncentrirajte na okenskem panelu ali drugi stekleni površini.

Opomba: Fen za vroči zrak je izdelan za odstranjevanje barv in lakov na osnovi olja in lateksa. Z njim ne bo mogoče odstraniti madežev ali osnovnega premaza, impregniranega v površino lesa.

DRUGA DELA ZA ORODJE NA VROČI ZRAK

- Odstranjevanje samolepilnih nalepk in obrob.
- Odtajanje zamrznjenih cevi, vratnih ključavnic, obešank itd. Slika 7



OPOZORILO: Pri odtajanju plastičnih cevi bodite zelo previdni! Lahko se namreč stopijo.

- Poudarjanje struktur v lesenih površinah.
- Hitro sušenje barv in lakov.
- Mehčanje starega kita pred odstranitvijo in zamenjavo.
- Krčenje termo folije za zaščito embalaže.
- Nanos smučarskega voska.
- Krčenje termoskrčljivih cevk na žičnih spojih.
- Kositno spajkanje žičnih spojev itd.
- Odspajkanje žičnih spojev, komponent itd.
- Vžig žara, slika 8.

VZDRŽEVANJE

- Pred kakršnim koli vzdrževanjem odstranite baterije
- V dovodu in izhodu za zrak ne sme biti prahu in umazanije.
- Orodje očistite s suho ali vlažno krpo. NIKOLI ne uporabljajte nobenih topil.
- NE oljite ali mažite nobenih delov.
- Prepričajte se, da orodje ni poškodovano. Pred uporabo ga zamenjajte ali popravite.



OPOZORILO!

NE spreminjajte delov tega orodja ali nanj pritrjujete posebnih nastavkov. To lahko vodi do telesnih poškodb.

Če je napajalni kabel poškodovan, ga mora zamenjati proizvajalec, njegov servis ali podobno usposobljene osebe, da se izognete nevarnosti.

GARANCIJA

Garancijsko obdobje: garancijsko obdobje za ta izdelek je 2 leti od datuma nakupa (kot dokazilo velja originalni račun).

Garancijski pogoji: v celoti je treba upoštevati vse točke, ki so navedene v tem dokumentu.

V primeru garancijskega zahtevka:

- 1 Vrnite izdelek v originalni embalaži v prodajalno ali dobavitelju, ki vam je ta izdelek dobavil.

2 Izdelku priložite originalni račun, na katerem je naveden datum nakupa.

Podjetje RAPID v primeru kršitve katerekoli točke ne more zagotoviti garancije proizvajalca.

ODSTRANJEVANJE BATERIJE

Izpraznjene baterije vzemite iz aparata in jih varno zavrzite.

Baterij ne smete odvreči skupaj z običajnimi gospodinjstvi odpadki, ker lahko vsebujejo strupene težke kovine in zanje veljajo predpisi o nevarnih odpadkih. Zato rabljene baterije zavrzite na lokalni zbirni točki.



2012/19/EU

Odpadna električna in elektronska oprema (OEEO)

Električne in elektronske naprave vsebujejo materiale in snovi, ki lahko škodljivo vplivajo na zdravje ljudi in okolje.. Ta simbol pomeni, da s to napravo ne smete ravnati kot z nesortiranimi komunalnimi odpadki, ampak jo je treba zbirati ločeno! Napravo zavrzite na zbirnem mestu za recikliranje odpadne električne in elektronske opreme znotraj EU in drugih evropskih držav, ki upravljajo ločene sisteme za zbiranje odpadne električne in elektronske opreme. Če pravilno odstranite napravo, se izognete morebitnim nevarnostim za okolje in javno zdravje, ki bi jih sicer lahko povzročila nepravilna obdelava odpadne opreme. Recikliranje materialov prispeva k ohranjanju naravnih virov.

RX1000 Puhalo vročeg zraja

Upute za uporabo - prijevod izvornika

HR

OPĆA SIGURNOSNA UPOZORENJA ZA ELEKTRIČNE APARATE



UPOZORENJE!! Pročitajte **sva sigurnosna upozorenja i sve upute.**



Nepridržavanje ovih uputa koje su dolje prikazane može da prouzokuje električni udar, vatru, i/ili ozbiljne ozljede. Sačuvajte sva upozorenja i upute za buduću uporabu.

Pojam "električni alat" u upozorenjima odnosi se na električni aparat povezan (kablom) na električnu mrežu ili električni alat (bez kabla) pokretan baterijom.

1) SIGURNOST RADNOG PODRUČJA

- a) Držite vašu radnu površinu čistom i dobro osvijetljenom. Nesreće mogu biti posledica neuređenih ili slabo osvijetljenih radnih mjesta.
- b) Ne upravljajte električnim alatima na eksplozivnim atmosferama, kao što je prisutnost zapaljivih teč-

nosti, plinova ili prašine. Električni alati proizvode iskre koje mogu zapaliti prašinu ili dimove.

- c) Udaljite pasivne posmatrače, djecu i posjetioce tijekom korištenja alata. Ometanjima možete izgubiti kontrolu.
- 2) **ELEKTRIČNA SIGURNOST**
 - a) Ne izlažite električne alate kiši ili vlažnim uvjetima. Unos vode u električni alat povećava opasnost od strujnog udara.
 - 3) **OSOBNA SIGURNOST**
 - a) Ostanite pozorni, gledajte što radite i koristite zdrav razum kada radite s električnim alatom. Ne koristite električni alat kada ste umorni ili pod utjecajem droga, alkohola ili lijekova. Trenutak nepažnje tijekom korištenja električnog alata može dovesti do ozbiljnih ozljeda.
 - b) Koristite osobnu zaštitnu opremu. Uvijek nosite zaštitu za oči. Zaštitna oprema, kao što je maska za prašinu, neproklizavajuće sigurnosne cipele, zaštitna kaciga ili zaštitne slušalice, korištena za odgovarajuće uvjete smanjuje opasnost od ozljeda.
 - c) Sprječavanje nenamjernog pokretanja. Osigurajte da je prekidač u isključenoj poziciji prije spajanja s električnim napajanjem i/ili baterijom, dizanja ili nošenja alata. Nošenje električnog alata s vašim prstom na prekidaču ili punjenje električnog alata

koji je uključen poziva nesreću.

- d) Ne protežite se predaleko. Uvijek održavajte stabilan položaj i ravnotežu. To omogućuje bolju kontrolu električnog alata u nepredviđenim situacijama.
- e) Odijevajte se pravilno. Ne nosite široku odjeću ili nakit. Kosu, odjeću i rukavice držite dalje od prednje mlaznice.

4) KORIŠTENJE I ODRŽAVANJE ELEKTRIČNOG ALATA

- a) Ne koristite električni alat ako se prekidač ne da uključiti i isključiti. Svaki električni alat koji se ne može kontrolirati sa prekidačem je opasan i mora se popraviti.
- b) Izvucite utikač iz napajanja strujom i/ili baterijsko pakiranje iz električnog alata prije bilo kakvog podešavanja, zamjene pribora, ili pohranjivanja električnog alata. Takve preventivne sigurnosne mjere smanjuju opasnost od nenamjernog pokretanja električnog alata.
- c) Spremite alat u mirovanju izvan dohvata djece i ne dopustite korištenje električnog alata osobama koje nisu upoznate s električnim alatom ili njihovim uputama. Električni alati su opasni u rukama neiskusnih korisnika.
- d) Održavajte električne alate. Provjerite odstupanje ili vezivanje pokretnih dijelova, lom dijelova i bilo kojih uvjeta koji bi mogli utjecati na djelovanje električnog alata. Ako je oštećen, morate popraviti električni alat prije uporabe. Mnoge nesreće su uzrokovane lošim održavanjem električnih alata.
- e) Koristite električni alat, pribor i dijelove alata itd., u skladu s ovim uputama, uzimajući u obzir radne uvjete i radove koji se izvode. Korištenje električnog alata za radnje koje se razlikuju od predviđenih može dovesti do opasne situacije.

5) UPOTREBA I ODRŽAVANJE AKUMULATORSKIH ALATA

- a) Obavezno slijedite upute proizvođača baterije.
- b) Koristite samo vrste baterija preporučene u donjem odjeljku "Tehničke specifikacije".
- c) Ne otvarajte aku-bateriju.
- d) Pazite da ne dođe do kratkog spoja baterija.
- e) Ne bacajte baterije u vatru.
- f) Ne ostavljajte istrošene baterije u uređaju. One mogu korodirati, oslobađajući kemikalije koje štete vašem zdravlju i uređaju.
- g) Ako se uređaj dulje vrijeme ne koristi, izvadite baterije kako biste spriječili njihovo curenje.

6) KORIŠTENJE I ODRŽAVANJE PUNJAČA

- a) Koristite samo vrste punjača preporučene u donjem odjeljku "Tehničke specifikacije".
- b) Punite samo Bosch litij-ionske aku-baterije kapaciteta od 1,5 Ah (od 4 aku-čelije ili više). Napon aku-baterije mora odgovarati naponu punjača. Ne punite aku-baterije koje se ne mogu ponovno puniti. U suprotnom postoji opasnost od požara i eksplozije.
- c) Držite punjač dalje od prljavštine i vlage.
- d) Prije svake uporabe provjerite punjač, kabel i utikač. Punjač ne koristite ako ste ustanovili oštećenja. Punjač ne otvarajte sami i popravak

prepustite samo kvalificiranom stručnom osoblju i samo s originalnim rezervnim dijelovima. Oštećeni punjači, kabel i utikač povećavaju opasnost od električnog udara.

- e) Ne radite punjačem na lako zapaljivoj podlozi (npr. papir, tekstil itd.) odn. u zapaljivoj okolini. Zbog zagrijavanja punjača pri punjenju postoji opasnost od požara.
- f) Punjive baterije se moraju ukloniti iz uređaja prije njihovog punjenja.

7) SERVIS

- a) Servisirajte električni alat od strane kvalificirane osobe, koristeći samo identične zamjenske dijelove. Na taj način ćete očuvati sigurnosti električnog alata.
- b) Nikada ne servisirajte oštećene komplete baterija. Servisiranje kompleta baterija smiju obavljati isključivo proizvođači i ovlašteni serviseri.

SIGURNOSNA UPOZORENJA ZA ALAT ZA VRUĆI ZRAK

! UPOZORENJE: Ovaj alat mora biti postavljen na njegovo postolje kada nije u uporabi.

Ako se aparat ne upotrebljava pažljivo, može doći do požara, stoga:

- budite oprezni kada koristite uređaj na mjestima gdje se nalaze zapaljivi materijali;
- ne zagrijavajte isto mjesto duže vremena;
- ne koristite u prisutnosti eksplozivne atmosfere;
- budite svjesni da se toplina može provesti na zapaljive materijale koji su izvan vidokruga;
- stavljajte aparat na njegovo postolje nakon uporabe i ostavite ga da se ohladi prije skladištenja;
- ne ostavljajte aparat bez nadzora kada je uključen.
- Ovaj uređaj mogu koristiti djeca u dobi od 8 i više godina i osobe s smanjenim tjelesnim, senzornim i mentalnim sposobnostima ili nedostatkom iskustva i znanja ako se sigurno nadgledaju ili upućuju na uporabu uređaja i razumiju opasnosti koje su uključene. Djeca se ne smiju igrati s uređajem. Čišćenje i održavanje ne smiju obavljati djeca bez nadzora.

TEHNIČKE SPECIFIKACIJE

Težina alata (samo alat)	620 grams
Dimenzije alata (samo alat)	169 x 71 x 208 L*W*H (mm)
Napon	18V

	Postavka 1	Postavka 2
min. temperatura	30°C	30°C
maks. temperatura	440°C	550°C
protok zraka	srednji	pun

Preporučena vrsta baterije	Power for all 4.0 Ah, 6.0 Ah
Preporučena vrsta punjača	Power for all AL1810CV, AL1830CV, AL18V-20

	Dopuštena temperatura okoline
tijekom punjenja	0°C to +35°C
tijekom uporabe	0°C to +50°C
tijekom skladištenja	-20°C to +50°C

ZNAČAJKE

Prekidač za uključivanje/isključivanje, slika 1A

Poklopac mlaznice, slika 1B

Drška, slika 1C

Pribor se može ukloniti okretanjem poklopa mlaznice u smjeru kazaljke na satu.

Zaslon, slika 3

Zaslon, slika 3D, prikazuje stvarnu temperaturu

Temperatura se može podesiti pritiskom na tipku +/- u koracima od 10 °C. Slika 3E



Temperatura će treptati nekoliko sekundi kad se postigne ciljana temperatura

Maksimalna temperatura varira od postavke 1 i 2.

Postavka 1: mali protok zraka, maksimalna temperatura 440 °C

Postavka 2: veliki protok zraka, maksimalna temperatura 550 °C

Indikator napunjenosti baterije. Slika 3F



	LCD zaslon prikazuje indikator napunjenosti baterije. Indikator je podijeljene u 5 crtica. 5 crtica znači da je baterija puna.
	To pokazuje približnu razinu napunjenosti baterije
	Crstice će postupno nestajati kako se razina napunjenosti smanjuje. Kad se baterija potpuno isprazni, na zaslonu trepće simbol prazne baterije

POKAZATELJI GREŠAKA S BATERIJOM

Ako se pojavi greška s baterijom, pokazatelj baterije na prikazu (Slika 3.F) će umjesto preostalog kapaciteta pokazati sljedeće i alat neće funkcionirati.

Pokazatelji grešaka s baterijom		
Tip greške	Pokazatelj baterije (Slika 3.F)	Rješenje
Baterija je prevruća ili prehladna	Svi utori trepere 5 sekundi 	Pustite da baterija dostigne normalnu temperaturu prije upotrebe
Neprepoznata baterija	Prvi i zadnji utor trepere 5 sekundi 	Upotrijebite preporučenu bateriju iz dijela „Tehničke specifikacije“

LED indikator snage/protoka zraka. Slika 3G

	Strelice pokazuju razinu protoka zraka
	Postavka 1: 2 strelice, mali protok zraka
	Postavka 2: 3 strelice, veliki protok zraka

Držać za okomitu upotrebu bez ruku ili skladištenje, slika 4H

Punjenje aku-baterije

Koristite samo punjače navedene na stranici sa priborom. Samo su ovi punjači prilagođeni Li-ionskoj aku-bateriji koja se koristi u vašem električnom alatu.

Napomena: Aku-baterija se isporučuje djelomično napunjena. Kako bi se zajamčio puni učinak aku-baterije, prije prve uporabe napunite je do kraja u punjaču. Li-ionska aku-baterija može se u svakom trenutku puniti, bez skraćivanja njenog vijeka trajanja. Prekid u procesu punjenja neće oštetiti aku-bateriju.

Li-ionska aku-baterija je „Electronic Cell Protection (ECP)“ zaštitom zaštićena od potpunog pražnjenja. Kada se aku-baterija isprazni, električni alat će se

isključiti preko zaštitnog sklopa: radni alat se više neće vrtjeti.

Nakon automatskog isključivanja električnog alata ne pritišćite dalje na prekidač za uključivanje/isključivanje. Aku-baterija bi se mogla oštetiti.

Pridržavajte se uputa za zbrinjavanje u otpad.

Vađenje aku-baterije

Da biste uklonili bateriju, pritisnite gumb za otpuštanje baterije i povucite bateriju prema natrag i iz električnog alata. Pritom ne primjenjujte silu.

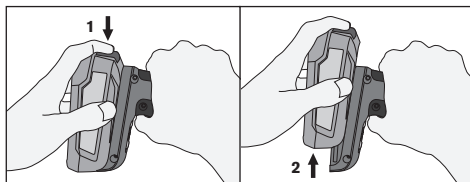

Informacije o bateriji		
Tip baterije	Pribl. vrijeme rada (min)	
	Postavka 1	Postavka 2
4.0 Ah	>25	>14
6.0 Ah	>30	>22

KORIŠTENJE

Prije umetanja baterije provjerite je li prekidač napajanja u položaju OFF (izključeno).

Prekidač napajanja / kontrolu temperature postavite na željenu brzinu i temperaturu. Pustite alat da radi dok ne dosegne radnu temperaturu.

Sa postoljem alat se može koristiti u vertikalnom položaju s obje ruke slobodne za rad.

Držite ruke podalje od područja neposredno uz mlaznicu, jer je vruće.

UKLANJANJE BOJA I LAKOVA

Nikada ne koristite pištolj za vrući zrak u kombinaciji s kemijskim odstranjivačima.



UPOZORENJE! DIMOVI OLOVNIH BOJA SU VROLO ŠETNI. UVIJEK OSIGURATI DOBRO PROZRAČIVANJE ZA VRIJEME RADA U ZATVORENIM PROSTORIJAMA.

Uklanjanje boja i lakova zahtijeva malo prakse, ali neke jednostavne tehnike rada su opisane ovdje. Testirajte na malim površinama prije prelaska na veće površine.

Uključite alat i dopustite da dostigne radnu temperaturu. Držite mlaznicu 70 do 100 mm od boje koja treba biti uklonjena. Nakon kraćeg vremena boja će omekšati i početi bubriti. Nemojte pregrijati boju, jer to će uzrokovati paljenje i napraviti boju težom za uklanjanje.

Započnite struganje boje. Koristite pribor strugača. Stružite glatkim, ravnomjernim potezima, zagrijavajući površinu ispred strugača laganim pomicanjem alata s jedne na drugu stranu. Ako se boja zagrijava pravilno, čak i debeli slojevi se mogu ukloniti u jednom prolazu. Ostružite boju čim omekša, jer će se brzo ponovno stvrdnuti. Slika 6

Često očistite rub oštice strugača.

Oblikovana ili profilirana površina može da se skine s žičanom četkom nakon omekšavanja boje s pištoljem za vrući zrak.

Nezapatljivim materijalom zaštitite površine koje se NE smiju zagrijavati, slika 6. Nikada ne koncentrirajte toplinu alata na panel prozora ili druge staklene površine.

Napomena: Pištolj za vrući zrak je dizajniran za uklanjanje boja i lakova na bazi ulja i lateksa. Ono neće ukloniti mrlje ili temeljni sloj kojim je impregnirana drvena površina.

OSTALI POSLOVI ZA ALAT ZA VRUĆI ZRAK

- Skidanje samoljepljivih naljepnica i ukrasa.
- Odmrzavanje smrznutih cijevi, brava na vratima, lokota, itd. Slika 7

 **UPOZORENJE:** Budite vrlo oprezni kada pokušavate odmrznuti plastične cijevi! Cijevi se mogu rastopiti.

- Isticanje prirodnih drvenih vlakana drvenih površina.
- Brzo sušenje boja i lakova.
- Omekšavanje starog kita prije uklanjanja i zamjene.
- Termofoliranje steznom folijom za zaštitnu ambalažu.
- Nanošenje voska za skije.
- Skupljanje termoskupljajućih cijevi na žičanim spojevima.
- Lemljenje žičanih spojeva itd.
- Odlemljivanje spojnica, komponenta itd.
- Paljenje roštilja, Slika 8

ODRŽAVANJE

- Izvadite bateriju prije bilo kakvog održavanja
- Držite dovod i odvod zraka bez prašine i prljavštine
- Čistite alat sa suhom ili vlažnom krpom. NIKADA ne koristite otapala.
- NE uljite ili mastite bilo koje dijelove.
- Uvjerite se da alat nije oštećen. Zamijenite ga ili popravite prije uporabe.

 **UPOZORENJE!** **NEMOJTE** mijenjati dijelove ovog alata niti mu pričvršćujte posebne nastavke. To može dovesti do ozbiljnih ozljeda.

Ako je opskrbeni kabel oštećen, mora ga zamijeniti

proizvođač, njegov servis ili slične kvalificirane osobe kako bi se izbjegla opasnost.

JAMSTVO

Jamstveno razdoblje: Ovaj je uređaj pokriven jamstvom u trajanju od 2 godine nakon datuma kupnje (izvorni račun služi kao dokaz).

Jamstveni uvjeti: Potrebno je potpuno poštivanje svih stavki navedenih u ovim uputama za uporabu.

U slučaju zahtjeva pod jamstvom:

- 1 Vratite uređaj u izvornom pakiranju prodavaču kod kojeg ste ga kupili.
- 2 Uz uređaj dostavite i izvorni račun s datumom kupnje.

Bilo kakvo kršenje bilo koje navedene stavke spriječit će razmatranje jamstva proizvođača od strane tvrtke RAPID.

ODLAGANJE BATERIJE

Prazne baterije treba ukloniti iz uređaja i sigurno odložiti.

Baterije se ne smiju odlagati s uobičajenim kućnim otpadom jer mogu sadržavati otrovne teške metale i podliježu propisima o opasnom otpadu.

Iz tog razloga istrošene baterije odlažite na lokalno sabirno mjesto.

 2012/19/EU

Otpad električne i elektroničke opreme (OEEO)

Električni i elektronički uređaji sadrže materijale i tvari koji mogu imati štetne učinke na zdravlje ljudi i okoliš. Ovaj simbol označava da se ovaj uređaj ne smije tretirati kao nesortirani komunalni otpad, već se mora odvojeno sakupljati! Uređaj odložite putem sabirnog mjesta za recikliranje otpadne električne i elektroničke opreme unutar EU-a i u drugim europskim zemljama koje upravljaju odvojenim sustavima za prikupljanje otpadne električne i elektroničke opreme. Pravilnim odlaganjem uređaja pomažete u izbjegavanju mogućih opasnosti za okoliš i javno zdravlje koje bi inače mogle nastati nepravilnim postupanjem s otpadnom opremom. Recikliranje materijala pridonosi očuvanju prirodnih resursa.

RX1000 Ηλεκτρονικό πιστόλι θερμού αέρα

Οδηγίες λειτουργίας - μετάφραση του πρωτοτύπου

GR

ΓΕΝΙΚΕΣ ΠΡΟΕΙΔΟΠΟΙΗΣΕΙΣ ΑΣΦΑΛΕΙΑΣ ΓΙΑ ΗΛΕΚΤΡΙΚΑ ΕΡΓΑΛΕΙΑ

 **ΠΡΟΕΙΔΟΠΟΙΗΣΗ!**
Διαβάστε όλες τις προειδοποιήσεις ασφαλείας και όλες τις οδηγίες.
Αν δεν τηρήσετε όλες

τις οδηγίες που παρατίθενται παρακάτω, μπορεί να προκληθεί ηλεκτροπληξία, πυρκαγιά ή/και σοβαρός ατομικός τραυματισμός. Φυλάξτε όλες τις προειδοποιήσεις και οδηγίες για μελλοντική αναφορά.

Ο όρος "ηλεκτρικό εργαλείο" στις προειδοποιήσεις αναφέρεται στο ηλεκτρικό εργαλείο που τροφοδο-

τείται από το ηλεκτρικό δίκτυο (ενσύρματο) ή από μπαταρία (ασύρματο).

1) ΑΣΦΑΛΕΙΑ ΠΕΡΙΟΧΗΣ ΕΡΓΑΣΙΑΣ

- α) Διατηρήστε το χώρο εργασίας καθαρό και καλά φωτισμένο. Οι ακατάστατοι πάγκοι ή σκοτεινές περιοχές γίνονται πρόξενο ατυχημάτων.
- β) Μην θέτετε το εργαλείο σε λειτουργία σε εκρηκτικές ατμόσφαιρες, όπως υπό παρουσία εύφλεκτων υγρών, αερίων ή σκόνης. Τα ηλεκτρικά εργαλεία δημιουργούν σπινθήρες που μπορεί να αναφλέξουν την σκόνη ή τους καπνούς.
- γ) Κρατήστε τους παρευρισκόμενους, τα παιδιά και τους επισκέπτες μακριά, ενώ χρησιμοποιείτε ένα ηλεκτρικό εργαλείο. Οι περιπασημοί μπορεί να σας κάνουν να χάσετε τον έλεγχο.

2) ΗΛΕΚΤΡΙΚΗ ΑΣΦΑΛΕΙΑ

- α) Μην εκθέτετε τα ηλεκτρικά εργαλεία σε βροχή ή συνθήκες υγρασίας. Η διείσδυση νερού σε ένα ηλεκτρικό εργαλείο θα αυξήσει τον κίνδυνο ηλεκτροπληξίας.

3) ΠΡΟΣΩΠΙΚΗ ΑΣΦΑΛΕΙΑ

- α) Μείνετε σε εγρήγορση, προσέξτε τις ενέργειές σας και χρησιμοποιήστε κοινή λογική, όταν χρησιμοποιείτε ένα ηλεκτρικό εργαλείο. Μην χρησιμοποιείτε ένα ηλεκτρικό εργαλείο, ενώ είστε κουρασμένοι ή υπό την επίρρηση ναρκωτικών, αλκοόλ ή φαρμάκων. Μια στιγμή απροσεξίας, ενώ λειτουργείτε το ηλεκτρικό εργαλείο, μπορεί να προκαλέσει σοβαρό προσωπικό τραυματισμό.
- β) Χρησιμοποιήστε ατομικό προστατευτικό εξοπλισμό. Πάντα να φοράτε προστατευτικό για τα μάτια. Ο προστατευτικός εξοπλισμός, όπως μάσκα για τη σκόνη, αντλιοθηρικά παπούτσια ασφαλείας, προστατευτικό κράνος ή ακουστικά που χρησιμοποιούνται για ανάλογες συνθήκες, θα μειώσει ατομικούς τραυματισμούς.
- γ) Αποτρέψτε μη ηθελημένη εκκίνηση. Διασφαλίστε ότι ο διακόπτης βρίσκεται στην κλειστή θέση (off), πριν να συνδέσετε σε πηγή ισχύος ή/και στοιχεία μπαταρίας και πριν να πιέσετε ή να μεταφέρετε το εργαλείο. Αν μεταφέρετε ηλεκτρικά εργαλεία με το δάκτυλο στο διακόπτη ή ενεργοποιείτε ηλεκτρικά εργαλεία με ανοικτό το διακόπτη, προκαλούνται ατυχήματα.
- δ) Μην τεντώνετε για φθάσετε σε κάποιο σημείο. Διατηρήστε σωστή στήριξη και ισορροπία σε κάθε στιγμή. Αυτό επιτρέπει τον καλύτερο έλεγχο του ηλεκτρικού εργαλείου σε μη αναμενόμενες καταστάσεις.
- ε) Ντυθείτε σωστά. Μην φοράτε χαλαρά ρούχα ή κοσμήματα. Κρατήστε τα μαλλιά, τα ρούχα και τα γάντια σας μακριά από την μπροστινή μύτη.

4) ΧΡΗΣΗ ΚΑΙ ΦΡΟΝΤΙΔΑ ΗΛΕΚΤΡΙΚΟΥ ΕΡΓΑΛΕΙΟΥ

- α) Μην χρησιμοποιείτε το ηλεκτρικό εργαλείο, αν ο διακόπτης δεν ανοίγει και κλείνει. Κάθε ηλεκτρικό εργαλείο που δεν μπορεί να ελεγχθεί με το διακόπτη είναι επικίνδυνο και χρήζει επισκευής.
- β) Αποσυνδέστε το βύσμα από την πηγή ισχύος ή/και τη στοιχεια μπαταρίας του ηλεκτρικού εργαλείου, προτού να πραγματοποιήσετε ρυθμίσεις, αλλαγή εξαρτημάτων ή να αποθηκεύσετε ηλεκτρικά εργαλεία. Τέτοια προληπτικά μέτρα ασφαλείας

μειώνουν τον κίνδυνο να ξεκινήσει το εργαλείο κατά λάθος.

- α) Αποθηκεύστε τα αδρανή ηλεκτρικά εργαλεία μακριά από την εμβέλεια των παιδιών και μην επιτρέπετε σε άτομα που δεν είναι εξοικειωμένα με το ηλεκτρικό εργαλείο ή αυτές τις οδηγίες να το χρησιμοποιούν. Τα ηλεκτρικά εργαλεία είναι επικίνδυνα στα χέρια μη εκπαιδευμένων χρηστών.
 - α) Συντηρήστε τα ηλεκτρικά εργαλεία και αξεσουάρ. Ελέγξτε για λανθασμένη ευθυγράμμιση ή δέσμευση κινούμενων μερών, θραύση εξαρτημάτων και οποιαδήποτε άλλη κατάσταση που μπορεί να επηρεάσει τη λειτουργία του ηλεκτρικού εργαλείου. Εάν έχει υποστεί ζημιά, επισκευάστε το ηλεκτρικό εργαλείο πριν από τη χρήση. Πολλά ατυχήματα προκαλούνται από κακά συντηρημένα ηλεκτρικά εργαλεία.
 - ε) Χρησιμοποιήστε το ηλεκτρικό εργαλείο, τα εξαρτήματα και τα κοπιά εργαλείου κτλ. σύμφωνα με αυτές τις οδηγίες, λαμβάνοντας υπόψη τις συνθήκες εργασίας και την εργασία που πρέπει να διεξαχθεί. Η χρήση του ηλεκτρικού εργαλείου για λειτουργίες διαφορετικές από αυτές που προορίζεται μπορεί να προκαλέσει μια επικίνδυνη κατάσταση.
- ### 5) ΠΡΟΣΕΚΤΙΚΟΣ ΧΕΙΡΙΣΜΟΣ ΚΑΙ ΧΡΗΣΗ ΕΡΓΑΛΕΙΩΝ ΜΠΑΤΑΡΙΑΣ
- α) Βεβαιωθείτε ότι ακολουθείτε τις οδηγίες του κατασκευαστή της μπαταρίας.
 - β) Χρησιμοποιείτε μόνο τους τύπους μπαταριών που συνιστώνται στην ενότητα «Τεχνικές προδιαγραφές» παρακάτω.
 - γ) Μην ανοίγετε την μπαταρία.
 - δ) Προσεξτε να μην βραχυκυκλώσετε τις μπαταρίες.
 - ε) Μην ρίχνετε τις μπαταρίες στη φωτιά.
 - φ) Μην αφήνετε χρησιμοποιημένες μπαταρίες μέσα στη συσκευή Μπορεί να υποστούν διάβρωση, να απελευθερώσουν βλαβερές χημικές ουσίες για την υγεία σας και τη συσκευή.
 - γ) Αν δεν χρησιμοποιούνται για μεγάλο χρονικό διάστημα, αφαιρέστε τις μπαταρίες από τη συσκευή για την αποφυγή διαρροής.
- ### 6) ΧΡΗΣΗ ΚΑΙ ΦΡΟΝΤΙΔΑ ΤΟΥ ΕΡΓΑΛΕΙΟΥ ΦΟΡΤΙΣΗΣ
- α) Χρησιμοποιήστε μόνο τους τύπους φορτιστή που συνιστώνται στην ενότητα «Τεχνικές προδιαγραφές» παρακάτω.
 - β) Φορτίζετε μόνο μπαταρίες ιόντων λιθίου Bosch από μια χωρητικότητα 1,5 Ah (από 4 στοιχεία μπαταρίας). Η τάση της μπαταρίας πρέπει να ταιριάζει με την τάση φόρτισης μπαταρίας του φορτιστή. Μη φορτίστε καμία μη επαναφορτιζόμενη μπαταρία. Διαφορετικά υπάρχει κίνδυνος πυρκαγιάς και έκρηξης.
 - γ) Κρατήστε το φορτιστή μακριά από βρωμιά και υγρασία.
 - δ) Πριν από κάθε χρήση ελέγχετε τον φορτιστή, το καλώδιο και το φις. Μη χρησιμοποιείτε τον φορτιστή, εφόσον διαπιστώσετε ζημίες. Μην ανοίξετε μόνοι σας τον φορτιστή και αναθέστε την επισκευή μόνο σε ειδικευμένο τεχνικό προσωπικό και μόνο με γνήσια ανταλλακτικά. Τυχόν χαλασμένοι φορτιστές, χαλασμένα καλώδια και φις αυξάνουν τον κίνδυνο μιας ηλεκτροπληξίας.

- e) Μη λειτουργείτε τον φορτιστή πάνω σε εύφλεκτο υπόστρωμα (π.χ. χαρτί, υφάσματα κλπ.) ή σε εύφλεκτο περιβάλλον. Λόγω της δημιουργούμενης κατά τη φόρτιση θέρμανσης του φορτιστή υπάρχει κίνδυνος πυρκαγιάς.
- f) Οι επαναφορτιζόμενες μπαταρίες πρέπει να αφαιρούνται από τη συσκευή κατά τη φόρτιση.

7) ΣΕΡΒΙΣ

- a) Αναθέστε το σέρβις του ηλεκτρικού σας εργαλείου σε έναν καταρτισμένο τεχνικό επισκευής, που θα χρησιμοποιήσει μόνο όμοια ανταλλακτικά. Έτσι διασφαλίζεται η ασφάλεια του ηλεκτρικού εργαλείου
- b) Μη συντηρείτε ποτέ χαλασμένες μπαταρίες. Κάθε συντήρηση των μπαταριών πρέπει να πραγματοποιείται μόνο από τον κατασκευαστή ή από εξουσιοδοτημένα συνεργεία σέρβις πελατών.

ΠΡΟΕΙΔΟΠΟΙΗΣΕΙΣ ΑΣΦΑΛΕΙΑΣ ΕΡΓΑΛΕΙΟΥ ΘΕΡΜΟΥ ΑΕΡΑ

ΠΡΟΕΙΔΟΠΟΙΗΣΗ: Αυτό το εργαλείο πρέπει να τοποθετείται στη βάση του, όταν δεν χρησιμοποιείται.

- Μπορεί να προκληθεί πυρκαγιά αν η συσκευή δεν χρησιμοποιηθεί με προσοχή, επομένως
- προσέχετε όταν χρησιμοποιείτε τη συσκευή σε μέρη, όπου υπάρχουν εύφλεκτα υλικά,
 - μην χρησιμοποιείτε στο ίδιο μέρος για μεγάλο χρονικό διάστημα,
 - μην χρησιμοποιείτε υπό παρουσία εκρήξιμης ατμόσφαιρας,
 - γνωρίζετε ότι η θερμότητα μπορεί να μεταδοθεί σε εύφλεκτα υλικά που δεν είναι ορατά,
 - τοποθετήστε τη συσκευή στη βάση της μετά από τη χρήση και αφήστε την να κρυώσει πριν την αποθηκεύσετε,
 - μην αφήνετε τη συσκευή ανεπιτήρητη όταν είναι ενεργοποιημένη.
 - Η συσκευή μπορεί να χρησιμοποιηθεί από παιδιά ηλικίας από 8 ετών και άνω και από άτομα με μειωμένες σωματικές, αισθητηριακές και διανοητικές ικανότητες ή έλλειψη εμπειρίας και γνώσης, μόνο εάν επιβλέπονται και εάν τους έχουν δοθεί οδηγίες σχετικά με τη χρήση της συσκευής με ασφαλή τρόπο και κατανοούν τους σχετικούς κινδύνους. Τα παιδιά δεν πρέπει να παίζουν με τη συσκευή. Ο καθαρισμός και η συντήρηση της συσκευής δεν πρέπει να πραγματοποιούνται από παιδιά χωρίς επίβλεψη ενηλίκων.

ΤΕΧΝΙΚΕΣ ΠΡΟΔΙΑΓΡΑΦΕΣ

Βάρος Εργαλείου (γυμνό εργαλείο)	620 grams
Διαστάσεις (γυμνό εργαλείο)	169 x 71 x 208 L*W*H (mm)
Τάση	18V

	Ρύθμιση 1	Ρύθμιση 2
ελάχιστη θερμοκρασία	30°C	30°C
μέγιστη θερμοκρασία	440°C	550°C
ροή αέρα	μέτρια	γέμιση

Συνιστώμενος τύπος μπαταρίας	Power for all 4.0 Ah, 6.0 Ah
Συνιστώμενος τύπος φορτιστή	Power for all AL1810CV, AL1830CV, AL18V-20

	Επιτρεπόμενη θερμοκρασία περιβάλλοντος
κατά τη φόρτιση	0°C to +35°C
κατά τη χρήση	0°C to +50°C
κατά την αποθήκευση	-20°C to +50°C

ΧΑΡΑΚΤΗΡΙΣΤΙΚΑ

Διακόπτης λειτουργίας, εικ. 1A

Καπάκι ακροφυσίου, εικ. 1B

Λαβή, εικ. 1C

Τα αξεσουάρ μπορούν να αφαιρεθούν περιστρέφοντας το καπάκι του ακροφυσίου δεξιόστροφα. Εικ. 2

Απεικόνιση, εικ. 3

Απεικόνιση, εικ. 3D, δείχνει την πραγματική θερμοκρασία

Η θερμοκρασία μπορεί να ρυθμιστεί πατώντας το κουμπί +/- σε βήματα 10 °C. Εικ. 3E

Η θερμοκρασία θα αναβοσβήνει μερικά δευτερόλεπτα όταν επιτευχθεί η θερμοκρασία

Η μέγιστη θερμοκρασία ποικίλλει από τη ρύθμιση 1 και 2.

Ρύθμιση 1: χαμηλή ροή αέρα, μέγιστη θερμοκρασία 440 °C

Ρύθμιση 2: υψηλή ροή αέρα, μέγιστη θερμοκρασία 550 °C

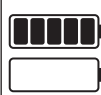

Ένδειξη ισχύος μπαταρίας. Εικ. 3F





Η οθόνη LCD δείχνει ένδειξη ισχύος μπαταρίας. Τα κελιά μπαταρίας χωρίζονται σε 5 θέσεις. 5 τμήματα σημαίνει ότι το επίπεδο φόρτισης είναι στο μέγιστο. Αυτή είναι μια ένδειξη των κατά προσέγγιση επιπέδων φόρτισης που απομένουν στη μπαταρία. Κάθε τμήμα θα εφραβρίζεται κατά καιρούς όταν το επίπεδο φόρτισης μειώνεται. Μόλις η μπαταρία αποφορτιστεί πλήρως, στην οθόνη θα εμφανιστεί ένα σύμβολο κενής μπαταρίας που αναβοσβήνει.

ΕΝΔΕΙΞΙΣ ΣΦΑΛΜΑΤΟΣ ΜΠΑΤΑΡΙΑΣ

Εάν εντοπιστεί σφάλμα στην μπαταρία, η ένδειξη μπαταρίας στην οθόνη (Εικόνα 3.F) αντί για την υπολειπόμενη χωρητικότητα θα εμφανίσει τις ακόλουθες ενδείξεις και το εργαλείο δεν θα λειτουργεί.

Ενδείξεις σφάλματος μπαταρίας		
Τύπος σφάλματος	Ένδειξη μπαταρίας (Εικόνα 3.F)	Λύση
Η μπαταρία είναι πολύ ζεστή ή πολύ κρύα	Όλες οι υποδοχές αναβοσβήνουν για 5 δευτερόλεπτα	 Αφήστε την μπαταρία να φτάσει στην κανονική θερμοκρασία πριν από τη χρήση
Η μπαταρία δεν αναγνωρίζεται	Η πρώτη και η τελευταία υποδοχή αναβοσβήνουν για 5 δευτερόλεπτα	 Χρησιμοποιήστε μια προτεινόμενη μπαταρία στην ενότητα "Τεχνικές προδιαγραφές"

Ένδειξη LED ισχύος/ροή του αέρα . Εικ. 3G

	Τα βέλη δείχνουν το επίπεδο της ροής του αέρα
	Ρύθμιση 1: 2 βέλη, χαμηλή ροή αέρα
	Ρύθμιση 2: 3 βέλη, υψηλή ροή αέρα

Στερεώστε για κάθετη λειτουργία με ελεύθερα χέρια ή για αποθήκευση. Εικ. 4H

Φόρτιση μπαταρίας

Να χρησιμοποιείτε μόνο τους φορτιστές που αναφέρονται στη σελίδα εξαρτημάτων. Μόνο αυτοί οι φορτιστές είναι εναρμονισμένοι με την μπαταρία ιόντων λιθίου (Li-Ionen) που χρησιμοποιείται στο ηλεκτρικό σας εργαλείο.

Υπόδειξη: Η μπαταρία παραδίδεται μερικώς φορτισμένη. Για να εξασφαλίσετε την πλήρη ισχύ της μπαταρίας πρέπει να την φορτίσετε στο φορτιστή πριν την χρησιμοποιήσετε για πρώτη φορά.

Η μπαταρία ιόντων λιθίου μπορεί να φορτιστεί ανά πάσα στιγμή. Η διακοπή της φόρτισης δεν βλάπτει την μπαταρία.

Η μπαταρία ιόντων λιθίου προστατεύεται από μια ολοκληρωτική εκφόρτιση από τη διάταξη «Electronic Cell Protection (ECP)». Όταν αδειάσει η μπαταρία το ηλεκτρικό εργαλείο αποξενώνεται από μια προστατευτική διάταξη: Το εργαλείο δεν κινείται πλέον.

Μετά την αυτόματη απόξυξη του ηλεκτρικού εργαλείου μη συνεχίσετε να πατάτε το διακόπτη ON/OFF. Η μπαταρία μπορεί να υποστεί ζημιά ή βλάβη. Δώστε προσοχή στις υποδείξεις απόσυρσης.

Αφαίρεση της μπαταρίας

Για να αφαιρέσετε την μπαταρία πατήστε το πλήκτρο απασφάλισης και τραβήξτε την μπαταρία έξω από το ηλεκτρικό εργαλείο. Μην εφαρμόσετε εδώ καμία βία.

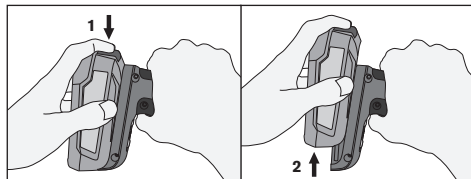

Πληροφορίες μπαταρίας		
Τύπος Μπαταρίας	Περίπου χρόνος λειτουργίας (λεπτά)	
	Ρύθμιση 1	Ρύθμιση 2
4.0 Ah	>25	>14
6.0 Ah	>30	>22

ΧΡΗΣΗ

Βεβαιωθείτε ότι ο διακόπτης λειτουργίας βρίσκεται στη θέση OFF πριν τοποθετήσετε την μπαταρία.

Ρυθμίστε το διακόπτη ρεύματος/θερμοκρασίας στην επιθυμητή ταχύτητα και θερμοκρασία. Αφήστε το εργαλείο να λειτουργήσει μέχρι να ανέλθει σε θερμοκρασία λειτουργίας.

Με τη βάση το εργαλείο μπορεί να χρησιμοποιηθεί σε κατακόρυφη θέση, αφήνοντας και τα δύο χέρια ελεύθερα για εργασία.

Κρατήστε τα χέρια σας μακριά από την άμεση περιοχή του ακροφυσίου - είναι πολύ ζεστό.

ΑΦΑΙΡΕΣΗ ΒΑΦΗΣ ΚΑΙ ΒΕΡΝΙΚΙΟΥ

Ποτέ μην χρησιμοποιείτε το θερμικό πιστόλι σε συνδυασμό με χημικά μέσα αποκόλλησης.

ΠΡΟΕΙΔΟΠΟΙΗΣΗ! ΟΙ ΑΝΑΘΥΜΙΑΣΕΙΣ ΒΑΦΗΣ ΜΟΛΥΒΔΟΥ ΕΙΝΑΙ ΕΞΑΙΡΗΤΙΚΑ ΕΠΙΒΛΑΒΕΙΣ. ΠΑΝΤΑ ΝΑ ΠΑΡΕΧΕΤΑΙ ΕΠΑΡΚΗΣ ΕΞΑΕΡΙΣΜΟΣ ΚΑΤΑ ΤΗΝ ΕΡΓΑΣΙΑ ΣΕ

ΚΛΕΙΣΤΟΥΣ ΧΩΡΟΥΣ.

Η αφαίρεση της βαφής και του βερνικιού απαιτεί μια ορισμένη πρακτική, αλλά ορισμένες απλές τεχνικές εργασίας περιγράφονται εδώ. Δοκιμάστε μια μικρή περιοχή βαφής, πριν περάσετε σε μια μεγαλύτερη. Ενεργοποιήστε το εργαλείο και αφήστε το να ανέλθει σε θερμοκρασία εργασίας. Κρατήστε το ακροφύσιο 70 έως 100 mm από τη βαφή που θέλετε να αφαιρέσετε. Μετά από ένα σύντομο διάστημα η βαφή θα μαλακώσει και θα αρχίσει να φουσκώνει. Μην υπερθερμαίνετε τη βαφή, καθώς αυτό μπορεί να προκαλέσει εγκαύματα και θα κάνει την αφαίρεσή της πιο δύσκολη.

Ξεκινήστε την απόξυξη της βαφής. Χρησιμοποιήστε εξαρτήματα απόξυσης. Ξύστε με μαλακές, ομοιομορφες κινήσεις, θερμαίνοντας την επιφάνεια μπροστά από τον αποξέστη καθώς μετακινείτε ελαφρώς το εργαλείο στο πλάι. Αν η βαφή θερμανθεί σωστά, ακόμα και τα παχιά στρώματα μπορούν να αφαιρεθούν με ένα μόνο πέρασμα. Ξύστε τη βαφή καθώς μαλακώνει, επειδή γρήγορα θα ξανασκληρύνει. Εικόνα 5

Καθαρίζετε συχνά την άκρη της λεπίδας απόξυσης. Μπορείτε να αποξέσετε μια σχηματισμένη ή κατατημένη επιφάνεια με μια συμπαγή βούρτσα, αφού μαλακώσει με το εργαλείο θερμού αέρα.

Πρέπει να προστατέψετε τις επιφάνειες που ΔΕΝ πρέπει να θερμανθούν με κάποιο άφλεκτο υλικό, Εικόνα 6. Ποτέ μην συγκεντρώνετε τη θερμότητα του εργαλείου σε ένα πλαίσιο παραθύρου ή άλλη γυάλινη επιφάνεια.

Σημείωση: Το θερμικό πιστόλι έχει σχεδιαστεί να αφαιρεί και τις βαφές και τα βερνίκια που έχουν ως βάση έλαιο ή λάτεξ. Το πιστόλι δεν θα αφαιρέσει τις κηλίδες ή το πρώτο χέρι βαφής που έχουν εμποτιστεί στην επιφάνεια του ξύλου.

ΑΛΕΣ ΕΡΓΑΣΙΕΣ ΓΙΑ ΤΟ ΕΡΓΑΛΕΙΟ ΘΕΡΜΟΥ ΑΕΡΑ

- Αφαιρέστε αυτοκόλλητα και ξακρίσματα.
- Απομύξτε παγωμένους σωλήνες, παγωμένες κλειδαριές πορτών, λουκέτα, κτλ. Εικόνα 7

ΠΡΟΕΙΔΟΠΟΙΗΣΗ: Να είστε πολύ προσεκτικοί όταν επιχειρείτε να απομύξετε πλαστικούς σωλήνες! Οι σωλήνες μπορεί να λιώσουν.

- Αναδειξτε τις φυσικές ίνες του ξύλου στις ξύλινες επιφάνειες.
- Στεγνώστε γρήγορα βαφές και βερνίκια.
- Μαλακώστε παλιούς στόκους πριν από την αφαίρεση και αντικατάστασή τους.
- Εφαρμόστε θερμοσυρρικνούμενα φύλλα για προστασία συσκευασίας.
- Εφαρμογή κεριού σκι.
- Συρρικνωμένοι σωλήνες σε αρμούς καλωδίων.
- Συγκόλληση με κασσίτερο των αρμών σύρματος κτλ.
- Αποσύνδεση συνδέσμων καλωδίων, εξαρτημάτων κ.λπ.
- Ανάψτε την ψησταριά/μπάρμπεκιου, Εικόνα 8

ΣΥΝΤΗΡΗΣΗ

- Αφαιρέστε την μπαταρία πριν από οποιαδήποτε συντήρηση
- Διατηρήστε την εισαγωγή αέρα και την έξοδο απαλλαγμένες από σκόνη και βρωμιά.

- Καθαρίστε το εργαλείο με ένα στεγνό ή νοτισμένο πανί. ΠΟΤΕ μην χρησιμοποιείτε διαλύτη.
- ΜΗΝ λιπαίνετε ή γρασάρετε τα εξαρτήματα.
- Βεβαιωθείτε ότι το εργαλείο δεν έχει βλάβες. Αντι-καταστήστε ή επιδιορθώστε πριν από τη χρήση.



ΠΡΟΕΙΔΟΠΟΙΗΣΗ!

ΜΗΝ μετατρέπετε μέρη αυτού του εργαλείου ή την συνδέστε ειδικά στηρίγματα. Αυτό μπορεί να έχει ως αποτέλεσμα προσωπικό τραυματισμό.

Εάν το καλώδιο τροφοδοσίας είναι κατεστραμμένο, πρέπει να αντικατασταθεί από τον κατασκευαστή, τον αντιπρόσωπο σέρβις του ή παρόμοια εξειδικευμένα άτομα για να αποφευχθεί ο κίνδυνος.

ΠΛΑΙΣΙΟ ΤΗΣ ΕΓΓΥΗΣΗΣ

Εγγύηση και επισκευές στο πλαίσιο της εγγύησης Περίοδος εγγύησης: Για το παρόν προϊόν παρέχεται 2ετής εγγύηση από την ημερομηνία αγοράς (η γνήσια απόδειξη πώλησης λειτουργεί ως τεκμήριο).»

«Όροι εγγύησης: Πρέπει να έχουν τηρηθεί όλα τα σημεία που αναφέρονται σε αυτό το έγγραφο.

Επισκευές εγγύησης: Το Σέρβις

Σε περίπτωση κάποιας αξίωσης στο πλαίσιο της εγγύησης:

- 1) Επιστρέψτε το προϊόν στην αρχική του συσκευασία στο κατάστημα ή το σημείο πώλησης που σας προμήθευσε αυτό το προϊόν,
- 2) Συνδέψτε το επιστραφέν προϊόν μαζί με τη γνήσια χρονολογημένη απόδειξη.

Οποιαδήποτε παραβίαση αυτών των σημείων απο-τρέπει εξέταση της αξίωσης εκ μέρους της RAPID σύμφωνα με την εγγύηση του κατασκευαστή.

ΔΙΑΘΕΣΗ ΜΠΑΤΑΡΙΩΝ

Οι μπαταρίες που έχουν εξαντληθεί, πρέπει να αφαιρούνται από τη συσκευή και να απορρίπτονται με ασφάλεια.

Οι μπαταρίες δεν επιτρέπεται να απορρίπτονται με τα συνηθισμένα οικιακά απορρίμματα, ενδέχεται να περιέχουν τοξικά βαρέα μέταλλα και υπόκεινται σε κανονισμούς για επικίνδυνα απόβλητα.

Για το λόγο αυτό, απορρίψτε τις χρησιμοποιημένες μπαταρίες σε ένα τοπικό σημείο συλλογής



2012/19/EU

Απόβλητα ηλεκτρικού και ηλεκτρονικού εξοπλισμού (ΑΗΗΕ)

Οι ηλεκτρικές και ηλεκτρονικές συσκευές περιέχουν υλικά και ουσίες που μπορεί να έχουν επιβλαβείς επιπτώσεις στην ανθρώπινη υγεία και το περιβάλλον. Το σύμβολο πάνω στη συσκευή, τα αξεσουάρ ή τη συσκευασία υποδεικνύει ότι αυτή η συσκευή δεν πρέπει θεωρείται ως αστικό απόβλητο χωρίς διαλογή, αλλά πρέπει να συλλέγεται χωριστά! Η απόρριψη της συσκευής πρέπει να γίνεται σε ένα σημείο συλλογής για την ανακύκλωση απορριπτόμενου ηλεκτρικού και ηλεκτρονικού εξοπλισμού εντός της ΕΕ, Ηνωμένου Βασιλείου και σε άλλες ευρωπαϊκές χώρες που λειτουργούν χωριστά συστήματα συλλογής για τον απορριπτόμενο ηλεκτρικό και ηλεκτρονικό εξοπλισμό. Απορρίπτοντας τη συσκευή με σωστό τρόπο, βοηθάτε στην πρόληψη πιθανών κινδύνων για το περιβάλλον και τη δημόσια υγεία λόγω μη σωστού χειρισμού του απορριπτόμενου εξοπλισμού. Η ανακύκλωση των υλικών συμβάλλει στη διατήρηση των φυσικών πόρων.

RX1000 Elektronik Sıcak Hava Tabancası

Kullanım talimatları - orijinal çevirisi

TR

GENEL ELEKTRİKLİ ALETLER GÜVENLİK UYARILARI



UYARI!! Tüm güvenlik uyarılarını ve yönergeleri okuyun.



Aşağıda listelenen tüm yönergelere uyulmaması elektrik çarpması, yangın ve/veya ciddi yaralanmaya neden olabilir. İleride başvurmak için tüm uyarı ve talimatları saklayın.

Uyarılardaki ""elektrikli alet"" terimi, elektrikle çalışan (kablolu) elektrikli alet veya pille çalışan (kablolu) elektrikli aleti kastetmektedir.

1) ÇALIŞMA ALANI GÜVENLİĞİ

- a) Çalışma alanını temiz ve iyi aydınlatılmış tutun. Dağınık tezgahlar ve karanlık alanlar kazaya davetiye çıkarır.

- b) Elektrikli aleti yanıcı sıvı, gaz veya toz bulunan yerler gibi patlayıcı ortamlarda kullanmayın. Elektrikli aletler toz veya dumanları ateşleyebilen kıvılcıklar yaratır.

- c) Elektrikli aleti kullanırken yakın çevredекileri, çocukları ve ziyaretçileri uzaklaştırın. Dikkat dağılması kontrolü kaybetmenize neden olabilir.

2) ELEKTRİK GÜVENLİĞİ

- a) Elektrikli aletleri yağmur veya ıslak koşullara maruz bırakmayın. Elektrikli alet suya sokulduğunda elektrik çarpması riski artacaktır.

3) KİŞİSEL GÜVENLİK

- a) Bir elektrikli aleti çalıştırırken uyanık olun, ne yaptığınızı izleyin ve sağduyulu olun. Yorgunken veya ilaç, alkol ya da tıbbi tedavi etkisi altındayken elektrikli alet kullanmayın. Elektrikli aletleri kullanırken bir anlık dikkatsizlik ciddi yaralanmaya neden olabilir.
- b) Kişisel koruyucu ekipman kullanın. Daima koruyucu gözlük takın. Uygun koşullarda toz maskesi, kaymayan emniyet ayakkabısı, kask veya koruyucu kulaklık gibi koruyucu ekipman kullanılması yaralanmaları azaltır.

- c) Yanlışlıkla çalıştırmayı önleyin. Güç kaynağına ve/veya pil paketine bağlamadan, yerden kaldırmadan veya aleti taşımadan önce anahtarın kapalı konumunda olduğundan emin olun. Elektrikli aletleri parmağınız anahtarda veya anahtarları açık durumda taşımak kazalara davetiye çıkarır.
- d) Uzak noktalara uzanmaya çalışmayın. Her zaman yere düzgün basın ve dengeyi koruyun. Bu, elektrikli aleti beklenmeyen durumlarda daha iyi kontrol edebilmenizi sağlar.
- e) Uygun kıyafetler giyin. Bol giysiler giymeyin ve takı takmayın. Saçınızı, giysilerinizi ve eldivenlerinizi cihazın ön burun kısmından uzak tutun.

4) ELEKTRİKLİ ALET KULLANIMI VE BAKIMI

- a) Anahtar açık kapatmıyorsa, elektrikli aleti kullanmayın. Anahtarla kontrol edilemeyen elektrikli aletler tehlikelidir ve onarılması gerekir.
- b) Ayarlar, aksesuar değiştirme veya elektrikli aletleri depolamadan önce fişi elektrik kaynağından ve/veya pil paketini elektrikli aletten ayırın. Bu tür önleyici güvenlik önlemleri elektrikli aletin yanlışlıkla çalıştırılmasını riskini azaltır.
- c) Kullanılmayan elektrikli aletleri çocukların erişemeyeceği bir yerde depolayın ve elektrikli aleti ve bu elektrikli alet çalıştırma yönergelerini bilmeyen kişilerin kullanmasına izin vermeyin. Elektrikli aletler eğitimsiz kullanıcıların elinde tehlikelidir.
- d) Elektrikli aletlerin ve aksesuarların bakımını yapın. Hareketli parçaların yanlış hizalanmasını veya bağlanmasını, parçaların kırılmasını ihtimaline karşı kontrol edin. Hasarlıysa, kullanmadan önce elektrikli aleti tamir ettirin. Birçok kazaya bakımsız elektrikli aletler neden olur.
- e) Elektrikli aleti, aksesuarları ve alet uçlarını, vb.ni çalışma koşulları ve yapılacak işi dikkate alarak bu yönergelere göre kullanın. Elektrikli aletin tasarlanma amacı dışında kullanılması tehlikeli durumlara neden olabilir.

5) AKÜLÜ ALETLERİN ÖZENLİ BAKIMI VE KULLANIMI

- a) Pili üreticisinin talimatlarına mutlaka uyun.
- b) Yalnızca aşağıdaki "Teknik özellikler" bölümünde önerilen pil türlerini kullanın.
- c) Aküyü açmayın. Kısa devre tehlikesi vardır.
- d) Pillerle kısa devre yaptırmamaya dikkat edin.
- e) Pilleri ateşe atmayın
- f) Kullanılmış hiçbir pili cihazın içinde bırakmayın. Bunlar çürüyerek sizin sağlığınız ve cihaz için zararlı kimyasal maddelerin salınmasına neden olabilir.
- g) Uzun süre kullanmadığınızda sızıntı oluşmasını önlemek için pilleri cihazdan çıkarın.

6) ŞARJ ALETİNİN KULLANIMI VE BAKIMI

- a) Yalnızca aşağıdaki "Teknik özellikler" bölümünde önerilen şarj türlerini kullanın.
- b) Sadece Bosch 1,5 Ah kapasiteden itibaren lityum iyon aküleri (4 akü hücrelerinden itibaren) şarj edin. Akü gerilimi şarj cihazının akü şarj gerilimine uygun olmalıdır. Tekrar şarj edilemeyen aküler şarj etmeyin. Aksi takdirde yangın ve patlama tehlikesi vardır.
- c) Şarj cihazını kir ve nemden uzak tutun.

- d) Her kullanımdan önce şarj cihazını, kabloyu ve fişi kontrol edin. Hasar tespit ederseniz şarj cihazını kullanmayın. Şarj cihazını kendiniz açmayın ve sadece orijinal yedek parça kullanma koşulu ile sadece kalifiye uzman personele onartın. Hasarlı şarj cihazları, kablolar ve fişler elektrik çarpması riskini artırır.
- e) Şarj cihazını kolay alevlenir zeminler üzerinde (örneğin kağıt, kumaş vb.) ve yanıcı maddelerin bulunduğu ortamlarda çalıştırmayın. Şarj işlemi esnasında şarj cihazından çıkan ısı nedeniyle yangın tehlikesi vardır.
- f) Yeniden şarj edilebilir piller şarj edilmeden önce cihazdan çıkartılmalıdır.

7) SERVİS

- a) Elektrikli aletinizi yalnızca eşdeğer yedek parçalar kullanarak kalifiye bir onarım personeline bakım yaptırın. Bu, elektrikli aletin güvenli şekilde bakımının yapılmasını sağlar.
- b) Hasarlı akülerde onarım işlemi yapmayın. Akülerin onarımı sadece üretici veya yetkili servisler tarafından yapılmalıdır.

SICAK HAVA ALETİ GÜVENLİK UYARILARI



UYARI: Bu alet kullanılmadığı zaman altlığına yerleştirilmelidir.

Aygtı dikkatli kullanılmazsa yangına neden olabilir, bu nedenle

- aygtı yanıcı malzemelerin bulunduğu yerlerde kullanırken dikkatli olun;
- uzun süre aynı yere uygulamayın;
- patlayıcı ortam olduğunda kullanmayın;
- ısının görüldüğü alan dışındaki yanıcı malzemelere temas edebileceğine dikkat edin;
- aygtı kullandıktan sonra altlığına yerleştirin ve depolamadan önce soğumasına sağlayın;
- aygtı açtıkten başıboş bırakmayın.
- Cihaz, 8 ve üstü yaşta çocuklar cihazın güvenli bir şekilde kullanımı ile ilgili gözetim altında olmalıdır. Fiziksel, duyuşsal ve zihinsel yetenekleri azalmış veya deneyim ve bilgi eksikliği olan kişiler tarafından kullanımı esnasında oluşabilecek tehlikelere karşı dikkatli olunmalıdır. Çocukların yanlıken cihazla oynamalarına izin verilmemelidir. Cihazın temizlenmesi ve bakımı, gözetim altında olsa bile çocuklar ve deneyimsiz kişiler tarafından yapılmasına kesinlikle izin verilmemelidir.

TEKNİK ÖZELLİKLER

Takım Ağırlığı (Alet)	620 grams
Boyutlar (Alet)	169 x 71 x 208 L*W*H (mm)
Gerilim	18V

	Ayar 1	Ayar 2
sıcaklık min	30°C	30°C
maksimum sıcaklık	440°C	550°C
hava akışı	orta	tam

Önerilen Pili türü	Power for all 4.0 Ah, 6.0 Ah
Önerilen Şarj Cihazı tipi	Power for all AL1810CV, AL1830CV, AL18V-20

	İzin verilen ortam sıcaklığı
şarj sırasında	0°C to +35°C

kullanım sırasında	0°C to +50°C
depolama sırasında	-20°C to +50°C

ÖZELLİKLER

Güç anahtarı, Şekil 1A

Nozul kapağı, Şekil 1B

Tutma kolu, Şekil 1C

Nozul kapağı saat yönünde döndürülerek aksesuarlar çıkarılabilir. Şekil 2

Ekran, şekil 3

Ekran, şekil 3D, gerçek sıcaklığı gösterir

Sıcaklık +/- düşmesine basılarak 10 ° C'lik artışlarla ayarlanabilir. Şekil 3E

Hedef sıcaklığa ulaşıldığında sıcaklık birkaç saniye yanıp sönecektir.

Maksimum sıcaklık, ayar 1 ve 2'den farklılık gösterir.

Ayar 1: düşük hava akışı, maksimum sıcaklık 440 ° C

Ayar 2: yüksek hava akışı, maksimum sıcaklık 550 ° C

Pil gücü göstergesi. Şekil 3F



	LCD ekran pil gücü göstergesini gösterir. Pil hücreleri 5 yuvaya bölünmüştür. 5 yuva, şarj seviyesinin maksimumunda olduğu anlamına gelir. Pil paketinde kalan yaklaşık şarj seviyelerinin bir göstergesidir. Şarj seviyesi düşüldüğünde her yuva zaman zaman kaybolacak. Pil tamamen boşaldığında, ekranda yanıp sönen boş bir pil simgesi gösterilecektir.
--	---

PİL HATA GÖSTERGELERİ

Pilde bir hata tespit edilirse, ekrandaki pil göstergesi (Şekil 3.F) kalan kapasite yerine aşağıdaki göstergeleri gösterecek ve cihaz çalışmayacaktır.

Pil hata göstergeleri		
Hata türü	Pil göstergesi (Şekil 3.F)	Çözüm
Pil çok sıcak veya çok soğuk	Tüm yuvalar 5 saniye boyunca yanıp sönmüyor 	Kullanımdan önce pilin normal sıcaklığına ulaşmasına izin verin veya normal sıcaklıkta olduğunu kontrol edin.
Pil tanınmadı	İlk ve son yuvalar 5 saniye boyunca yanıp sönmüyor 	Teknik özellikler bölümünde önerilen bir pil kullanınız.

Güç / Hava akışı LED göstergesi. Şekil 3G

Oklar hava akışı seviyesini gösterir	
	Ayar 1: 2 ok, düşük hava akışı
	Ayar 2: 3 ok, yüksek hava akışı

Eller serbest, Dikey çalışma veya saklama için stand. Şekil 4H

Akünün şarjı

Sadece aksesuar sayfasında belirtilen şarj cihazlarını kullanın. Sadece bu şarj cihazlar elektrikli el aletinizde kullanılan Li-Ion akülerle uygundur.

Açıklama: Akü kısmı şarjlı olarak teslim edilir. Aküden tam performans elde edebilmek için ilk kullanımdan önce aküyü şarj cihazında tam olarak şarj edin.

Li-Ion aküler kullanım ömürleri kısalmadan istendiği zaman şarj edilebilir. Şarj işleminin kesilmesi aküye zarar vermez.

Li-Ion aküler Electronic Cell Protection (ECP) sistemi ile derin şarja karşı korumalıdır. Akü deşarj olduğunda elektrikli el aleti koruyucu kesme sistemi ile kapatılır: Elektrikli el aleti artık hareket etmez.

Elektrikli el aletiniz otomatik olarak kapandığında artık açma/kapama şalterine basmayın. Aksi takdirde akü hasar görebilir.

Tasfiye konusundaki talimat hükümlerine uyun.

Akünün çıkarılması

Aküyü çıkarmak için boşa alma tuşuna basın ve aküyü çekerek elektrikli el aletinden çıkarın. Bunu yaparken güç kullanmayın.

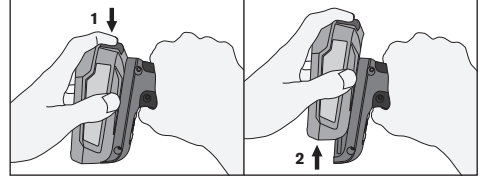

Pil bilgisi		
Pil tipi	Yaklaşık çalışma süresi (dakika)	
	Ayar 1	Ayar 2
4.0 Ah	>25	>14
6.0 Ah	>30	>22

KULLANIM

Pili takmadan önce güç anahtarının KAPALI konumunda olduğundan emin olun.

Güç anahtarını/sıcaklık denetimini istenilen hız ve sıcaklığa ayarlayın. Aletin çalışma sıcaklığına ulaşınca çalışmasını sağlayın.

Atlık olduğunda, alet her iki el serbestçe çalışacak şekilde dikey konumda kullanılabilir.

Sıcak olduğundan ellerinizi ağızlık bölgesinden uzak tutun.

BOYA VE CİLA ÇIKARMA

Isı tabancasını kesinlikle kimyasal sıyırıcılarla birlikte kullanmayın.

⚠ UYARI! KURŞUN İÇEREN BOYA DUMANLARI ÇOK ZARARLIDIR. KAPALI YERLERDE ÇALIŞIRKEN DAİMA YETERLİ HAVALANDIRMA SAĞLAYIN.

Boya ve cila çıkarma işlemi biraz pratik gerektirmesine rağmen burada bazı çalışma teknikleri açıklanmaktadır. Daha büyük bölgelere gitmeden önce, boyanın küçük bir yerinde test yapın.

Aleti açın ve çalışma sıcaklığına ulaşmasını bekleyin. Ağızlığı çıkarılacak boyadan 70 ila 100 mm uzakta tutun. Kısa bir süre sonra boya yumuşayacak ve kabarmaya başlayacaktır. Boyanın yanmasına ve daha zor çıkacak hale gelmesine neden olduğundan boyayı aşırı ısıtmayın.

Boyayı kazımaya başlayın. Kazıyıcı donatılarını kullanın. Aleti hafifçe bir taraftan diğer tarafa hareket ettirerek kazıyıcı önündeki yüzeyi ısıtarak yumuşak ve düzenli darbelerle kazıyın. Boya düzgün ısıtılırsa, kalın katmanlar bile tek geçişte çıkarılabilir. Hızlı şekilde tekrar sertleşeceğinden dolayı boyayı yumuşak yumuşak kazıyın. Şekil 5

Kazıyıcı bıçağın kenarını sık sık temizleyin.

Şekil verilmiş veya profilli yüzey sıcak hava aleti ile yuvarlandıktan sonra tel fırça ile soyulabilir. Yanıcı olmayan malzemeye sahip ISITILMAYACAK yüzeyleri koruyun, Şekil 6. Aletin ısısını pencere paneli veya diğer cam yüzeylere yoğunlaştırmayın. Not: Isı tabancası yağ ve lateks bazlı boya ve cilaları çıkarmak için tasarlanmıştır. Aşşap yüzeye emdirilmiş boya veya astar boyayı çıkarmaz.

SICAK HAVA ALETİ İÇİN DİĞER İŞLER

- Kendi kendine yapışan etiketlerin çıkarılması ve kırılması.
- Donmuş boruları, donmuş kapı kilitlerini, asma kilitleri, vb. eritmek. Şekil 7

UYARI! Plastik boruları ısıtmaya çalışırken çok dikkatli olun! Borular eriyebilir.

- Aşşap yüzeylerin doğal aşşap lif dokusunu belirginleştirmek.
- Boya ve cilaların hızlı kurutulması.
- Çıkarmadan veya deđiştirmeden önce eski macunun yuvarlanması.
- Paketleme koruması için plastik sarma malzemesinin sıkıştırılması.
- Kayak cilası uygulamak.
- Tel ek yerlerinde daralan büzülme boruları.
- Tel bađlantılarının vb. Malzemelerin lehimlenmesi
- Tel bađlantılarının vb. Malzemelerin lehimlerinin sökülmesi
- Barbekü yakma, Şekil 8.

BAKIM

- Herhangi bir bakımdan önce pili çıkarın
- Hava giriş ve çıkış yerlerini toz ve kirden koruyun
- Aleti kuru veya nemli bir bezle temizleyin. KESİNLİKLE solvent kullanmayın.
- Parçaları YAĐLAMAYIN veya GRESLEMEYİN.
- Aletin hasar görmediğinden emin olun. Kullanmadan önce deđiştirin veya onarın.

UYARI! Bu alettteki parçaları **DEĐİŞTİRMİYİN** veya özel tesisatlar **TAKMAYIN**. Bu, yaralanmaya neden olabilir.

Besleme kablosu hasar görürse, bir tehlikeyi önlemek için imalatçı, servis acentesi veya benzer şekilde

kalifiye kişiler tarafından deđiştirilmelidir.

GARANTİ

Garanti periyodu: İşbu ürün, satın alındığı tarihten itibaren (asıl satış belgesi bunun kanıtı olarak kullanılır) 2 yıl garantilidir.

Garanti şartları: İş bu dokümanda bahsedilen tüm hususlara titizlikle uyulmuş olmalıdır.

Garanti kapsamında bir hak iddiası halinde:

- 1 Ürünü kendi orijinal ambalajında işbu ürünün sağlanmış olduğu mağaza veya alışveriş merkezine iade ediniz,
 - 2 İade edilen ürünün yanında, başlangıç tarihindeki (satış) faturasını beraberinde getiriniz.
- İşbu hususlardan birinin herhangi ihlali, durumun RAPID tarafından imalatçısının garanti kapsamında göz önüne alınmasını engelleyecektir.

PİL İMHA EDİLMESİ

Tükenmiş piller cihazdan çıkartılmalı ve güvenli şekilde bertaraf edilmelidir.

Piller normal evsel atıklarla birlikte atılmaz, zehirli ağır metaller içerebilir ve tehlikeli atık yönetmeliklerine tabidir.

Bu nedenle, kullanılmış pilleri yerel bir toplama noktasına atın.



2012/19/EU

Atık Elektrikli ve Elektronik Ekipman (WEEE)

Elektrikli ve elektronik cihazlar, insan sağlığına ve çevreye zarar verebilecek malzeme ve maddeler içermektedir. Bu sembol, bu cihazın sınıflandırılmamış belediye atığı olarak muamele görmemesi gerektiğini, ayrı olarak toplanması gerektiğini belirtir! Cihazı, AB içinde ve kullanılmış elektrikli ve elektronik ekipman için ayrı toplama sistemleri çalıştıran diğer Avrupa ülkelerinde kullanılmış elektrikli ve elektronik ekipmanın geri dönüşümü için bir toplama noktası aracılığıyla atın. Cihazı uygun şekilde imha ederek, aksi takdirde atık ekipmanın uygunsuz muamelesinden kaynaklanabilecek çevre ve halk sağlığı için olası tehlikeleri önlemeye yardımcı olursunuz. Malzemelerin geri dönüşümü, doğal kaynakların korunmasına katkıda bulunur.

RX1000 Hólégfúvó

Használati útmutató - az eredeti dokumentum fordítása

HU

SZERSZÁMGÉPEKRE VONATKOZÓ ÁLTALÁNOS BIZTONSÁGI FIGYELMEZTETÉSEK



FIGYELEM!! Olvassa el az öszszes biztonsági figyelmeztetést és utasítást.



Az alábbiakkal foglalt utasítások be nem tartása elektromos áramütést, tüzet és/ vagy súlyos személyi sérülést eredményezhet
Az utasításokat és figyelmeztetéseket gondosan őrizze meg.
A figyelmeztetésekben szereplő „szerszámgép”

kifejezés az Ön elektromos hálózatról (vezetékes), illetve akkumulátorral (vezeték nélküli) működtetett szerszámgépre utal.

1) MUNKATERÜLET-BIZTONSÁG

- a) A munkahely legyen tiszta és jó megvilágítású. A rendetlen munkapadok és sötét helyek potenciális balesetforrások.
- b) A szerszámgépet robbanásveszélyes légkör esetén, például tűzveszélyes folyadékok, gázok vagy porok jelenlétében ne használja. A szerszámgépek működése során keletkező szikrák meggyújthatják a port vagy a füstöt.
- c) A közelben lévő személyeket, gyermekeket és látogatókat tartsa távol, amíg a szerszámgépet üzemelteti. Ha elterelik a figyelmét, az a szerszámgép feletti uralma elvesztését eredményezheti.

2) ELEKTROMOS BIZTONSÁG

- a) A szerszámgépeket óvja az esőtől és a nedves körülményektől. A szerszámgép belsejébe jutó víz növeli az elektromos áramütés veszélyét.

3) SZEMÉLYI BIZTONSÁG

- a) Mindig maradjon éber, figyeljen a mozdulataira és üzemeltesse értelemszerűen a szerszámgépet. Ne használjon szerszámgépet, ha fáradt, illetve kábítószert, alkoholt vagy bármilyen gyógyszer hatása alatt áll. A szerszámgép üzemeltetése közben egyetlen pillanatra figyelmen kívül hagyása súlyos személyi sérülést eredményezhet.
- b) Használjon személyi védőfelszerelést. Mindig viseljen védőszemüveget. A megfelelő körülményekhez használt védőfelszerelések (pl. pormaszk, csúszásgátló biztonsági lábbeli, keménységcsökkentő) csökkentik a személyi sérülések kockázatát.
- c) Gondoskodjon a véletlenszerű bekapcsolás megelőzéséről. Az elektromos hálózathoz történő csatlakoztatás, az akkumulátor behelyezése, illetve a szerszámgép felvétele vagy hordozása előtt győződjön meg róla, hogy a szerszámgépek kapcsolója „KI” állásban van. A szerszámgépek hordozása úgy, hogy az ujjja a kapcsolón van, illetve a bekapcsolt helyzetű szerszámgépek feszültség alá helyezése potenciális veszélyforrás lehet.
- d) Munka közben nem szabad, hogy nyújtóznia kelljen. Mindig ügyeljen, hogy stabilan álljon, ne vesztse el egyensúlyát. Így jobban uralható a szerszámgép váratlan helyzetekben.
- e) Ügyeljen az öltözékére. Ne viseljen laza ruházatot vagy ékszereket. Tartsa távol a haját, ruháját és kesztyűit a fúvókától.

4) A SZERSZÁMGÉP HASZNÁLATA ÉS KARBANTARTÁSA

- a) Ne használja a szerszámgépet, ha azt nem lehet ki- és bekapcsolni a kapcsolóval. Azok a szerszámgépek, amelyeket a kapcsolóval nem lehet vezérelni, veszélyesek és javításra szorulnak.
- b) Beállítások elvégzése, tartozékok cseréje vagy a szerszámgépek tárolása előtt váltsa le a dugót az elektromos hálózatról és/vagy vegye ki az akkumulátort a szerszámgépéből. Ezekkel a biztonsági óvintézkedésekkel csökkenthető a szerszámgép véletlenszerű beindításának a veszélye.
- c) A nem használt szerszámgépeket gyermekektől

elzárva tárolja, illetve ne engedje, hogy a szerszámgépet vagy a jelen dokumentumban található utasításokat nem ismerő személyek üzemeltessék a szerszámgépet. A szerszámgépek veszélyforrássá válhatnak nem szakképzett felhasználók kezében.

- d) Tartsa karban az elektromos szerszámokat és tartozékaikat. Ellenőrizze a mozgó alkatrészek helytelen beállítását, az alkatrészek törését és bármilyen egyéb állapotát, amely befolyásolhatja az elektromos kéziszerszám működését. Sérülés esetén javíttassa meg az elektromos kéziszerszámot használat előtt. Sok balesetet a rosszul karbantartott szerszámok okoznak.
- g) A szerszámgép, valamint annak tartozékai (pl. bitek) használata során mindig tartsa be ezeket az utasításokat, valamint vegye figyelembe a munkakörülményeket és az elvégzendő munka jellegét. A szerszámgépek nem rendeltetészerű használata veszélyes helyzetek kialakulásához vezethet.

5) AZ AKKUMULÁTOROS ELEKTROMOS KÉZISZERSZÁMOK GONDOS KEZELÉSE ÉS HASZNÁLATA

- a) Figyeljen arra, hogy betartsa az elem gyártójának utasításait.
- b) Kizárólag az alábbi „Műszaki adatok” részben javasolt akkumulátor típusokat használjon!
- c) Ne nyissa fel az akkumulátort.
- d) Ügyeljen arra, hogy ne zárja rövidre az akkumulátort.
- e) Ne dobja tűzbe az elemeket.
- f) Ha hagyjon használt elemeket a készülékben. Ezek korrodálódhatnak, vegyi anyagokat bocsáthatnak ki, melyek károsíthatják az Ön egészségét és a készüléket.
- g) Ha hosszabb ideig nem használja a készüléket, vegye ki az elemeket a készülékből, hogy megakadályozza a szivárgásukat.

6) A TÖLTŐ HASZNÁLATA ÉS KARBANTARTÁSA

- a) Kizárólag az alábbi „Műszaki adatok” részben javasolt töltő típusokat használjon!
- b) Csak Bosch gyártmányú, legalább 1,5 Aó kapacitású (legalább 4 akkucella) Li-ion akkumulátorokat töltsön. Az akku feszültségének meg kell egyeznie a töltőkészülék akkutöltő-feszültségével. Ne töltsön fel nem újrafeltölthető akkumulátorokat. Ellenkező esetben tűzés robbanásveszély áll fenn.
- c) A töltő szennyeződésektől és nedvességtől távol tartandó!
- d) Minden használat előtt ellenőrizze a töltőkészüléket, a kábelt és a csatlakozó dugót. Ne használja a töltőkészüléket, ha az már megrongálódott. Ne nyissa ki a töltőkészüléket és azt csak megfelelő minőségű szakmai személyzettel és csak eredeti pótalkatrészek alkalmazásával javíttassa. Egy megrongálódott töltőkészülék, kábel és csatlakozó dugó megnöveli az áramütés veszélyét.
- e) Ne üzemeltesse a töltőt egy gyúlékony alapra (pl. papír, textíliák stb.) helyezve, illetve gyúlékony környezetben. A töltőkészüléknek a töltés során fellépő felmelegedése tűzhöz vezethet.
- f) A lemerült akkumulátorokat töltés előtt el kell távolítani a készülékből.

7) JAVÍTÁS

- a) A szerszám gép javítását bizza megfelelően képzett szakemberre, és a javításhoz csak típusazonos cserealkatrészeket használjon. Ezzel biztosítható a szerszám gép folyamatos és biztonságos üzemeltetése.
- b) Soha ne szervizeljen megrongálódott akkumulátort. Az akkumulátort csak a gyártnak, vagy az erre feljogosított szolgáltatóknak szabad szervizelniük.

ELEKTROMOS MELEGLEGVŐS SZERSZÁMRA VONATKOZÓ BIZTONSÁGI FIGYELMEZTETÉSEK



FIGYELEM: Ezt a szerszámot az állványára kell helyezni, amikor nincs használatban.

A berendezés óvatlan használata tüzet okozhat, ezért:

- legyen óvatos, amikor olyan helyeken használja, ahol gyúlékony anyagok vannak;
- ne használja hosszú ideig ugyanazon a helyen;
- ne használja robbanásveszélyes légkörben;
- ügyeljen arra, hogy nem látható gyúlékony anyagokon keresztül hővezetés is történhet;
- használat után tegye a készüléket az állványára, és hagyja lehűlni tárolás előtt;
- ne hagyja a készüléket felügyelet nélkül, ha be van kapcsolva.
- Ezt a készüléket nem használhatják 8 éven aluli gyermekek, szellemi és testi vagy egyéb fogyatékosággal rendelkező személyek vagy a kellő tapasztalattal nem rendelkező emberek. Ha nincs más lehetőség a készüléket csakis egy felelős személy jelenlétében alkalmazzák akitől pontos utasításokat tudnak kapni. A készülék nem játék, ügyeljen arra, hogy a gyerekek ne játszanak vele. A készülék tisztítását gyerekek ne végezzék felnőtt felügyelete nélkül.

MŰSZAKI ADATOK

Szerszám súlya (akkumulátor nélkül)	620 grams
Szerszám mérete (akkumulátor nélkül)	169 x 71 x 208 L*W*H (mm)
Feszültség	18V

	1. beállítás:	2. beállítás:
minimum hőmérséklet	30°C	30°C
maximum hőmérséklet	440°C	550°C
légmennyiség	közepes	maximum

Javasolt akkumulátor típus	Power for all 4.0 Ah, 6.0 Ah
Javasolt töltő típus	Power for all AL1810CV, AL1830CV, AL18V-20

	Megengedett környezeti hőmérséklet
töltés közben	0°C to +35°C
használat közben	0°C to +50°C
tárolás közben	-20°C to +50°C

TULAJDONSÁGOK

Bekapcsoló gomb, 1A ábra

Fűvóka sapka, 1B ábra

Markolat, 1C ábra

A tartozékokat a fűvóka sapka jobbra fordításával lehet eltávolítani, 2 ábra

Kijelző, 3 ábra

Kijelző, 3D ábra, az aktuális hőmérsékletet mutatja. A hőmérséklet a +/- gomb megnyomásával állítható be 10 °C-onkénti lépésekben. 3E ábra

A hőmérséklet néhány másodpercig villog, amikor a készülék elérte a kívánt hőmérsékletet

Különböző maximális hőmérsékletek az 1. és 2. beállításoknál.

1. beállítás: alacsony légmennyiség, maximum hőmérséklet 440 °C

2. beállítás: magas légmennyiség, maximum hőmérséklet 550 °C

Akkumulátor töltöttség kijelző. 3F ábra

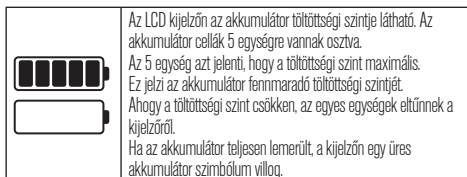

AKKUMULÁTOR HIBAJELZÉS

Az akkumulátor meghibásodása esetén az akkumulátor kijelző (3.F ábra) nem a fennmaradó akkumulátor kapacitást mutatja, hanem a következő jelzést, és a szerszám nem működik.

Akkumulátor hibajelzés		
Hiba típusa	Akkumulátor kijelző (3.F ábra)	Megoldás
Az akkumulátor túlmelegedett vagy túlászosan lehűlt.	Minden szintjelző 5 másodpercig villog	Használat előtt hagyja, hogy az akkumulátor elérje a normál hőmérsékletet
Az akkumulátor nem ismerhető fel	Az első és az utolsó szintjelző 5 másodpercig villog	Használjon a "Technikai adatok" részen ajánlott akkumulátort

Teljesítmény/levégőmennyiség LED kijelző. 3G ábra

	A nyílak jelzik a légmennyiség szintjét.
	1. beállítás: 2 nyíl, alacsony légmennyiség
	2. beállítás: 3 nyíl, magas légmennyiség

Állvány az érintésmentes függőleges működtetéshez vagy tároláshoz. 4H ábra

Az akkumulátor feltöltése

Csak a tartozékok oldalán megadott töltőkészülékeket használja. Csak ezek a töltőkészülékek felelnek meg pontosan az Ön elektromos kéziszerszámában alkalmazásra kerülő Li-ion-akkumulátornak.

Megjegyzés: Az akkumulátor félig feltöltve kerül kiszállításra. Az akkumulátor teljes teljesítményének biztosítására az első alkalmazás előtt töltsen fel teljesen az akkumulátort a töltőkészülékben.

A Li-ion-akkumulátort bármikor fel lehet tölteni, anélkül, hogy ez megrövidítené az élettartamát. A töltési folyamat megszakítása nem árt az akkumulátornak.

A Li-ion-akkumulátort az „elektronikus cellavédelem (Electronic Cell Protection = ECP)” védi a mély kisüléstől. Ha az akkumulátor kimerült, az elektromos

kéziszerszámot egy védőkapcsoló kikapcsolja: Ekkor a betétszám nem mozog tovább.

Az elektromos kéziszerszám automatikus kikapcsolása után ne nyomja tovább a be-/kikapcsolót. Ez megrongálhatja az akkumulátort.

Vegye figyelembe a hulladékba való eltávolítással kapcsolatos előírásokat.

Az akkumulátor kivétele

A akkumulátor eltávolításához nyomja meg a reteszelés feloldó gombot és húzza ki az akkumulátort az elektromos kéziszerszámból. Ne erőltesse a kihúzást.

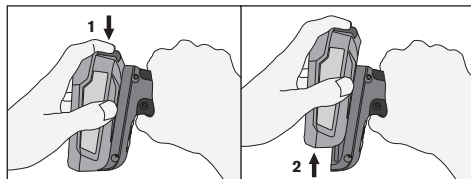

Akkumulátor információ

Akkumulátor típusa	Hozzávetőleges működési idő (perc)	
	1. beállítás	2. beállítás:
4.0 Ah	>25	>14
6.0 Ah	>30	>22

KEZELÉS

Bizonyosodjon meg róla, hogy a főkapcsoló "OFF" állapotban van mielőtt az akkumulátort behelyezi a készülékbe.

Állítsa a főkapcsolót/hőmérsékletszabályozó a kívánt sebességre és hőmérsékletre. Hagyja az eszközt a megfelelő hőmérséklet eléréséig futni.

Az állvány segítségével az eszköz függőleges pozícióban úgy használható, hogy mindkét kéz szabad marad a munkához.

Ne nyúljon a fúvóka közvetlen területéhez, mert az forró.

FESTÉK ÉS LAKK ELTÁVOLÍTÁSA

használja a hőlégfúvót vegyi maróanyagokkal kombinálva.

FIGYELEM! AZ ÓLOMFÜST NAGYON VESZÉLYES. MINDIG GONDOSKODJON A MEGFELELŐ SZELLŐZÉS RÖL BELTÉRI MUNKA ESETÉN.

A festék és a lakk eltávolítása némi gyakorlatot igényel, de néhány egyszerű munkamódszer le van itt írva. Próbálja ki kisebb festett területen, mielőtt nagyobb felületeken alkalmazná.

Kapcsolja be az eszközt, és hagyja, hogy elérje az üzemi hőmérsékletet. Tartsa a fúvókát 70-100 mm-re az eltávolítandó festéktől. Egy kis idő elteltével lágyul a festék, és elkezd felhólyagosodni. Ne melegítse túl a festéket, mert égést okoz, és nehezebb lesz a festéket eltávolítani.

Kezdje el a festék lekaparását. Használja a lekaparó tartozékokat. Kaparja le sima, egyenletes mozdulatokkal a kaparó előtt melegítve a felületet az eszköz egyik oldalról másikra történő finom mozgatásával. Ha a festék megfelelően felmelegedett, még a vastag rétegek is eltávolíthatóak egy menetben. Kaparja le a festéket, amint felpuhul, mert hamar megkeményedik

újra. 5. ábra

Gyakran tisztítsa meg a kaparófej élet.

A formázott vagy profilozott felület is lefejthető egy drótkéfével az elektromos meleglevegős szerszámmal való puhítás után.

A védőfelületeket NE melegítse nem gyúlékony folyadékokkal (6. ábra). A szerszám által gerjesztett hőt soha ne sugározza koncentráltan az ablaküvegre vagy egyéb üvegfelületre.

Megjegyzés: A hőlégfúvót úgy tervezték, hogy olaj és latex alapú festékek és lakkok eltávolítására is képes. Nem fog eltávolítani olyan elszíneződést vagy alapozóréteget, ami átitatta a fa felületét.

AZ ELEKTROMOS MELEGLEVEGŐS SZERSZÁMMAL TÖRTÉNŐ MÁS MUNKÁK

- Öntapadós címkek és szegély eltávolítása.
- Befagyott csövek, ajtózárok, lakatok stb. kiolvasztása (7. ábra)



FIGYELEM: Legyen nagyon óvatos, amikor műanyag csöveket próbál kiolvasztani! A csövek megolvadhatnak.

- A fafelületek természetes fa erezetének kiemelése.
- Festékek és lakkok gyors szárítása.
- Régi gitt puhítása eltávolítás és pótlás előtt.
- Zsugorfóliás lemez zsugorítása csomagolásvédőlemhez.
- Sílécek waxolása.
- Zsugorcsovek zsugorítása kábelek találkozásánál.
- Vezetékek forrasztása stb.
- Vezetékek, alkatrészek kiforrasztása stb.
- Barbecue meggyújtása (8. ábra).

KARBANTARTÁS

- Mindennemű karbantartási tevékenység előtt távolítsa el az akkumulátort a készülékből.
- Tartsa a levegő-beömlőnyílást és a kivezető nyílást portól és szennyeződéstől mentesen.
- Tisztítsa meg a szerszámot egy száraz vagy nedves törülközővel. SOHA ne használjon oldószert.
- NE olajozza és zsírozza meg az alkatrészeket.
- Győződjön meg róla, hogy a szerszám nem sérült meg. Használat előtt cserélje ki vagy javítsa meg.



FIGYELEM!

NE módosítsa a szerszám alkatrészeit, és ahhoz ne csatlakoztasson speciális szerelvényeket. Ellenkező esetben személyi sérülés történhet. A tápkábel sérülése esetén a javítást kizárólag a gyártó, vagy az általa megbízott szakszerviz végezheti el. A szakszerűtlen javítás balesetveszélyt okozhat.

GARANCIA

Garancia és garanciális javítások Jótállási időszak: A termékre a vásárlás időpontjától számított 2 év jótállás vonatkozik (ezt az eredeti vásárlást igazoló bizonylattal kell igazolni).

Garanciális feltételek: A jelen dokumentumban említett minden pontot teljes mértékben be kell tartani.

Garanciális igények esetén:

- 1 Juttassa vissza a terméket az eredeti csomagolásában az üzlet vagy kereskedő részére, ahol a terméket megvásárolta,
- 2 Mellékelje a visszaküldött termékhez az eredeti,

dátummal ellátott vásárlást igazoló bizonylatot.
A fenti pontok be nem tartása esetén a RAPID nem veszi figyelembe a gyártói garanciát.

AZ AKKUMULÁTOR MEGSEMISÍTÉSE

A lemerült elemeket el kell távolítani a készülékből, és biztonságosan ártalmatlanítani kell.

Az akkumulátorokat nem szabad háztartási hulladékkal együtt megsemmisíteni mert mérgező nehézfémeket tartalmaznak ezért azokra a veszélyes hulladékokra vonatkozó előírások vonatkoznak.

Kérjük, az elhasznált akkumulátorokat adja le a helyi hulladékudvarban.



2012/19/EU

Elektromos és elektronikus berendezések hulladékai

Az elektromos és elektronikus eszközök olyan anyagokat és anyagokat tartalmaznak, amelyek káros hatással lehetnek az emberi egészségre és a környezetre. A szimbólum a terméken, tartozékokon vagy csomagoláson azt jelenti, hogy a terméket nem szabad szelektálatlan települési hulladékként kezelni, hanem elkülönítetten kell begyűjteni! A terméket az elektromos és elektronikus berendezések hulladékainak újrafelhasználására szolgáló begyűjtő központban ártalmatlanítsa az EU területén és egyéb európai országokban, ahol külön begyűjtő rendszert működtetnek az elektromos és elektronikus berendezések hulladékai számára. A termék megfelelő ártalmatlanításával hozzájárul a környezeti és közegészségügyi kockázat elkerüléséhez, amelyet a berendezések hulladékainak nem megfelelő kezelése okozhat. Az anyagok újrafelhasználása segíti a természetes erőforrások megőrzését.

RX1000 Pistol pneumatic electronic cu aer cald

Manual tehnic - traducere a originalului

RO

AVERTISMENTE GENERALE DE SIGURANȚĂ PENTRU SCULE ELECTRICE



AVERTISMENT!! Citiți toate avertismentele de siguranță și toate instrucțiunile.



Dacă nu respectați toate instrucțiunile de mai jos se

poate ajunge la electrocutare, incendiu și/sau răniri grave ale persoanelor.

Păstrați toate avertismentele și instrucțiunile pentru consultare ulterioară.

Termenul "scule electrice" din avertismente se referă la scula dvs. electrică acționată de la rețea (cu fir) sau acționată de la baterii (fără fir).

1) SIGURANȚA LOCULUI DE MUNCĂ

- Păstrați locul dvs. de muncă curat și bine iluminat. Bancurile dezordonate și zonele întunecoase predispon la accidente.
- Nu operați scula electrică în atmosfere explozive, cum ar fi prezența lichidelor, gazelor sau prafurilor inflamabile. Sculele electrice provoacă scânteii care pot aprinde praful sau gazele explozive.
- Țineți la distanță colegii, copiii și vizitatorii când operați o sculă electrică. Dacă sunteți distras, puteți pierde controlul.

2) SECURITATEA ELECTRICĂ

- Nu expuneți sculele electrice la ploaie sau condiții umede. Apa care intră într-o sculă electrică va

crește pericolul de electrocutare.

3) SECURITATEA PERSOANELOR

- Fiți vigilenți, priviți ceea ce faceți și procedați rațional atunci când lucrați cu o sculă electrică. Nu folosiți o sculă electrică dacă sunteți obosiți sau vă aflați sub influența drogurilor, alcoolului sau a medicamentelor. Un moment de neatenție în timpul lucrului cu scula electrică poate duce la răniri grave.
- Folosiți echipamentul personal de protecție. Purtați întotdeauna ochelari de protecție. Echipamentul de protecție cum ar fi masca de protecție împotriva prafului, încălțăminte de siguranță antiderapantă, cască de protecție sau aparat de protecție auditivă folosite pentru condițiile corespondente, reduce riscul rănilor.
- Preveniți pornirea neintenționată. Asigurați-vă că întrerupătorul este în poziția oprit înainte de a face legătura la sursa de curent și/sau la acumulator, de a ridica sau de a transporta scula. Dacă duceți scula electrică cu degetul apăsător pe întrerupător sau alimentați o sculă electrică care are întrerupătorul pe poziția pornit, puteți provoca accidente.
- Nu vă supraapreciați. Adoptați o poziție corectă și păstrați-vă întotdeauna echilibrul. Astfel veți putea controla mai bine mașina în situații neașteptate.
- Îmbrăcați-vă corespondent. Nu purtați haine largi sau bijuterii. Părul, îmbrăcăminte și mânușile să nu vă acopere fața.

4) UTILIZAREA ȘI ÎNTREȚINEREA SCULEI ELECTRICE

- Nu folosiți scula electrică dacă întrerupătorul nu poate fi pornit sau oprit. Orice sculă electrică care nu poate fi controlată cu întrerupătorul este periculoasă și trebuie reparată.
- Scoateți stecherul din priză și/sau acumulatorul de la scula electrică înainte de a face orice reglaje, de a schimba accesoriul sau de a depozita

- scula electrică. Astfel de măsuri de siguranță preventive reduc riscul de pornire accidentală a sculei electrice.
- c) Depozitați sculele electrice nefolosite departe de accesul copiilor și nu permiteți persoanelor care nu sunt familiarizate cu scula electrică sau cu aceste instrucțiuni să folosească scula electrică. Sculele electrice sunt periculoase în mâinile utilizatorilor neexperimentați.
- d) Intreținerea sculelor electrice și a accesoriilor. Verificați alinierea sau montarea greșită a pieselor mobile. Ruperea pieselor componente sau oricare alte condiții pot afecta funcționarea sculei electrice. Dacă observați deteriorări, reparați scula înainte de utilizare. Multe accidente sunt cauzate de scule electrice slab întreținute.
- e) Folosiți scula electrică, accesoriile și biturile sculei, etc., conform acestor instrucțiuni, ținând cont de condițiile de lucru și de munca ce trebuie executată. Folosirea sculei electrice pentru alte operațiuni decât cele pentru care a fost gândită, poate duce la situații periculoase.

5) MANEVRAREA ȘI UTILIZAREA ATENTĂ A MASELOR ELECTRICE CU ACUMULATOR

- a) Asigurați-vă că respectați instrucțiunile furnizate de producătorul bateriilor.
- b) Utilizați numai tipurile de baterii recomandate în secțiunea „Specificatii tehnice” de mai jos.
- c) Nu desfaceți carcasa acumulatorului.
- d) Aveți grijă să nu scurtcircuitați acumulatorii.
- e) Nu aruncați bateriile în foc.
- f) Nu lăsați în dispozitiv bateriile folosite. Acestea pot coroda, eliberând substanțe chimice care vă pot afecta sănătatea și dispozitivul.
- g) Când dispozitivul nu este utilizat pentru o perioadă lungă de timp, scoateți bateriile din acesta, pentru a preîntâmpina eventualele scurgeri.

6) UTILIZAREA ȘI ÎNGRIJIREA STAȚIILOR DE ÎNCĂRCARE PENTRU ACUMULATORI

- a) Folosiți numai tipurile de încărcătoare recomandate în secțiunea „Specificatii tehnice” de mai jos.
- b) Încărcați numai acumulatori Li-ion Bosch cu o capacitate de 1,5 Ah (începând de la acumulatori cu 4 celule). Tensiunea acumulatorului trebuie să se potrivească cu tensiunea de încărcare a încărcătorului. Nu încărcați baterii de unică folosință. În caz contrar, există pericolul de incendiu și explozie.
- c) Păstrați încărcătorul departe de murdărie și umezeală.
- d) Înainte de utilizare verificați încărcătorul, cablul și ștecherul. Nu folosiți încărcătorul în cazul în care constatați deteriorări ale acestuia. Nu deschideți singuri încărcătorul și permiteți repararea acestuia numai de către personal de specialitate corespunzător calificat și numai cu piese de schimb originale. Încărcătoarele, cablurile și ștecherile defecte măresc riscul de electrocutare.
- e) Nu folosiți încărcătorul pe o suprafață ușor inflamabilă (de ex. hârtie, materiale textile etc.) respectiv într-un mediu inflamabil. Deoarece încărcătorul se încălzește în timpul procesului de încărcare, există pericol de incendiu.

- f) Bateriile reîncărcabile trebuie scoase din aparat înainte de a fi încărcate.

7) SERVICE

- a) Duceți scula electrică pentru întreținere la o persoană calificată pentru reparații, folosind piese de schimb identice. Acest lucru va garanta faptul că siguranța sculei electrice este menținută.
- b) Nu întrețineți niciodată acumulatorii deteriorați. Intreținerea acumulatorilor ar trebui efectuată numai de către producător sau de către furnizori de service autorizați de acesta.

AVERTISMENTE DE SIGURANȚĂ PENTRU SUFLANTA CU AER CALD



AVERTISMENT: Această sculă trebuie așezată pe suportul său când nu este folosită.

Când aparatul nu este folosit cu grijă, poate lua naștere un incendiu, de aceea:

- aveți grijă când folosiți aparatul în locuri unde există materiale combustibile;
- nu aplicați aer cald în același loc pentru un timp lung;
- nu-l folosiți în prezența unei atmosfere explozive;
- aveți grijă ca aerul cald să nu fie îndreptat spre materiale combustibile care nu sunt în raza vizuală;
- puneți aparatul pe suportul său după folosire și lăsați-l să se răcească înainte de depozitare;
- nu lăsați aparatul nesupravegheat când este pornit.
- Acest aparat poate fi utilizat de copii cu vârsta de peste 8 ani și de persoane cu capacități fizice, senzoriale și mentale reduse sau lipsă de experiență și cunoștințe doar dacă au primit instrucțiuni privind utilizarea aparatului într-un mod sigur, înțeleg pericolele în care pot fi implicați si sunt supravegheați în timpul utilizării. Copiii nu trebuie să se joace cu aparatul. Curățarea și întreținerea sculei nu trebuie făcute de copii fără supraveghere.

SPECIFICAȚII TEHNICE

Greutatea sculei (fără ambalaj)	620 grams
Dimensiuni (fără ambalaj)	169 x 71 x 208 L*W*H (mm)
Tensiune	18V

	Setarea 1	Setarea 2
Temperatură minimă	30°C	30°C
Temperatură maximă	440°C	550°C
Debit aer	mediu	complet

Acumulator recomandat	Power for all 4.0 Ah, 6.0 Ah
Încărcător recomandat	Power for all AL1810CV, AL1830CV, AL18V-20

	Temperatura ambientă permisă
în timpul încărcării	0°C to +35°C
în timpul utilizării	0°C to +50°C
în timpul depozitării	-20°C to +50°C

CARACTERISTICI

Comutator de alimentare, fig. 1A
Capac duză, fig 1B

Mâner, fig. 1C

Accesoriiile pot fi îndepărtate prin rotirea capacului duzei în sensul acelor de ceasornic. Fig 2

Ecran LCD, fig 3

Ecran LCD, fig 3 - arată temperatura reală

Temperatura poate fi ajustată apăsând butonul +/- în praguri de 10°C. Fig. 3E

Temperatura va clipi câteva secunde când se atinge temperatura setată

Temperatura maximă variază de la setarea 1 și 2.

Setarea 1: debit scăzut de aer, temperatură maximă 440°C



Setarea 2: debit mare de aer, temperatură maximă 550°C

Indicator încărcare acumulator. Fig 3F

	Ecranul LCD afișează încărcarea acumulatorului. Celulele bateriei sunt împărțite în 5 sloturi. 5 sloturi înseamnă că nivelul de încărcare este maxim. Acesta este o indicație a nivelului aproximativ de încărcare a acumulatorului. Fiecare slot va dispărea atunci când nivelul de încărcare scade. Odată ce bateria este complet descărcată, afișajul cu simbolul bateriei clipește intermitent
--	--

INDICATOR ERORI ACUMULATOR

Dacă este detectată o eroare la acumulator, indicatorul acumulatorului de pe afișaj (Figura 3.F) va afișa următoarele indicații în loc de nivelul de energie, iar unealta nu va funcționa.

Indicator erori acumulator		
Tip eroare	Indicator acumulator (Figura 3.F)	Soluție
Bateria este prea cald sau prea rece	Toate sloturile clipește timp de 5 secunde 	Lăsați acumulatorul să atingă temperatura normală înainte de utilizare
Acumulatorul nu este recunoscut	Primul și ultimul interval clipește timp de 5 secunde 	Utilizați un acumulator recomandat în secțiunea „Specificații tehnice”

Indicator LED putere/debit aer. Fig 3G

	Săgețile arată nivelul debitului de aer
	Setarea 1: 2 săgeți, debit scăzut de aer
	Setarea 2: 3 săgeți, debit mărit de aer

Suport pentru utilizare verticală fără mâini sau pentru depozitare. Fig. 4H

Încărcarea acumulatorului

Folosiți numai încărcătoarele menționate la pagina de accesorii. Numai aceste încărcătoare sunt adaptate la acumulatorul cu tehnologie litiu-ion montat în scula dumneavoastră electrică.

Indicație: Acumulatorul se livrează parțial încărcat. Pentru a asigura funcționarea la capacitatea nominală a acumulatorului, înainte de prima utilizare încărcăți complet acumulatorul în încărcător.

Acumulatorul cu tehnologie litiu-ion poate fi încărcat în orice moment, fără ca prin aceasta să i se reducă durata de viață. O întrerupere a procesului de încărcare nu dăunează acumulatorului.

Acumulatorul cu tehnologie litiu-ion este protejat

prin „Electronic Cell Protection (ECP)” împotriva descărcării totale. Când acumulatorul s-a descărcat, scula electrică este deconectată printr-un circuit de protecție: mecanismul din interiorul sculei nu mai pornește.

După deconectarea automată a sculei electrice nu mai apăsați pe întrerupătorul pornit/oprit. Acumulatorul s-ar putea deteriora.

Respectați instrucțiunile privind înlocuirea.

Extragerea acumulatorului

Pentru înlocuirea acumulatorului, apăsați tasta de deblocare și extrage acumulatorul din scula electrică. Nu forța.

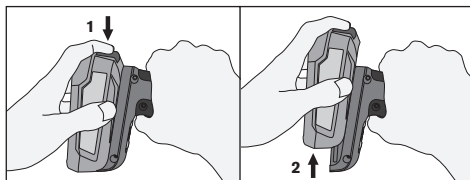

Informații despre acumulator		
Tipul acumulatorului	Timp de lucru aprox. (minute)	
	Setarea 1	Setarea 2
4.0 Ah	>25	>14
6.0 Ah	>30	>22

UTILIZARE

Asigurați-vă că întrerupătorul de alimentare este în poziția OPRIT înainte de a introduce acumulatorul. Fixați întrerupătorul de alimentare/controlul temperaturii la viteza și temperatura dorită. Lăsați scula să funcționeze până când atinge temperatura de lucru setată.

Cu acest suport, scula poate fi folosită în poziție verticală cu ambele mâini libere pentru lucru. Nu atingeți cu mâna zona din jurul duzei de evacuare, aceasta este fierbinte.

ÎNDEPĂRTAREA VOPSELEI ȘI A LACULUI

Nu folosiți niciodată pistolul cu aer cald în combinație cu substanțe chimice de curățare.

AVERTISMENT! ABURII DE VOPSEA CU PLUMB SUNT FOARE TOXICI. ASIGURAȚI ÎNTODEAUNA O VENTILAȚIE ADECVATĂ CÂND LUCRAȚI ÎN INTERIOR.

Îndepărtarea vopselei și a lacului necesită ceva practică, însă câteva tehnici simple de lucru sunt descrise aici. Verificați pe o mică zonă de vopsea înainte de a vă lucra pe zone mai mari.

Porniți scula și lăsați-o să atingă temperatura de lucru. Țineți duza la o distanță de 70 până la 100 mm de vopseaua care trebuie înlăturată. După o scurtă perioadă de timp vopseaua se va înmuia și va începe să facă bule. Nu supraîncălziți vopseaua, deoarece aceasta va provoca arderea acesteia și va face vopseaua mai greu de înlăturat.

Începeți să răzuți vopseaua. Folosiți un răzuitor. Răzuți cu lovituri moi și egale, încălzind suprafața în fața răzuitorului prin mișcarea ușoară a sculei dintr-o parte în alta. Dacă vopseaua este încălzită corect, chiar și straturile groase pot fi îndepărtate dintr-o sin-

gură trecere. Răzuiri vopseaua imediat ce s-a înmuiat, pentru că ea se va întări din nou rapid. Figura 5

Curățați des marginile lamei răzuitorului.

Suprafețele fasonate sau profilate pot fi curățate cu o perie de sârmă după înmuierea cu suflanta cu aer cald.

Protejați suprafețele care NU trebuie încălzite cu material neinflamabil, figura 6. Nu concentrați niciodată căldura sculei pe un panou de fereastră sau pe altă suprafață de sticlă.

Notă: Pistolul cu aer cald este proiectat pentru a îndepărta atât vopselele și lacurile pe bază de ulei cât și pe cele pe bază de latex. El nu va îndepărta petele sau acoperirea cu grund care s-a impregnat pe suprafața lemnului.

ALTE LUCRĂRI PENTRU PISTOLUL CU AER CALD.

- Îndepărtarea etichetelor autoadezive și a ornamentelor.
- Dezghețarea conductelor înghețate, a încălțurilor și lacătelor înghețate, etc. Figura 7

 **AVERTISMENT:** Fiți foarte atenți când încercați să dezghețați conducte de plastic! Conductele se pot topi.

- Evidențierea nervurilor lemnului natural la suprafețele de lemn.
- Uscarea rapidă a vopselei și lacului.
- Înmuierea chitului vechi înainte de îndepărtare și înlocuire.
- Contractarea foliei de ambalare pentru protecția ambalajelor,
- Aplicare ceara pe schiuri sau snowboard-uri
- Contractare tuburi termocontractibile pe fire sau legaturi.
- Banda de lipit a îmbinărilor de sârmă etc.
- Desfacerea îmbinărilor de sârmă, a componentelor etc.
- Aprinderea grătarului cu cărbuni, Figura 8.

ÎNȚREȚINERE

- Scoateți acumulatorul înainte de orice lucrare de întreținere
- Păstrați intrarea și ieșirea de aer fără praf și mizerie
- Curățați scula cu o cârpă uscată sau umedă. Nu folosiți NICIODATĂ solvenți.
- NU gresați nicio piesă.
- Asigurați-vă că pistolul cu aer nu este deteriorat. Înlocuiți-l sau reparați-l înainte de utilizare.

 **AVERTISMENT!** NU modificați nicio piesă din această sculă și nu atașați accesorii speciale. Aceasta poate duce la răni ale persoanelor.

În cazul în care cablul de alimentare este deteriorat, acesta trebuie înlocuit de producător, într-un service autorizat sau de persoane calificate în mod similar, pentru a evita un pericol.

GARANȚIE

Garanție și reparații în garanție

Perioada de garanție: Acest produs este garantat 2 ani de la data cumpărării (bonul sau factura de cumpărare în original reprezintă dovada).

Condiții de garanție: Trebuie să fiți de acord cu toate punctele menționate în acest document.

În cazul unei reclamații în garanție:

- 1 Returnați produsul în ambalajul său original la magazinul de la care l-ați cumpărat,
- 2 Produsul returnat trebuie să fie însoțit de bon sau factura în original cu data achiziției.

Orice încălcare a unuia dintre aceste puncte va scoate produsul de sub garanția producătorului RAPID.

RECICLAREA ACUMULATORULUI

Bateriile consumate trebuie scoase din aparat și eliminate în siguranță.

Acumulatorii nu pot fi aruncați împreună cu deșeurile menajere obișnuite, deoarece pot conține metale grele toxice și sunt supuse reglementărilor privind colectarea deșeurilor periculoase.

Din acest motiv, predați bateriile uzate la un punct de colectare local pentru deșeurile electrice.



2012/19/EU

Deșeurile de echipamente electrice și electronice (DEEE)

Dispozitivele electrice și electronice conțin materiale și substanțe care pot avea efecte dăunătoare asupra sănătății umane și a mediului. Simbolul de pe dispozitiv, accesoriile sau ambalajele indică faptul că acest dispozitiv nu trebuie tratat ca deșeu municipal nesortat, ci trebuie colectat separat! Eliminați dispozitivul prin intermediul punctelor de colectare pentru reciclarea deșeurilor de echipamente electrice și electronice din cadrul UE și din alte țări europene care operează sisteme de colectare selectivă pentru deșeurile de echipamente electrice și electronice. Prin eliminarea în mod corect a dispozitivului, ajutați la evitarea posibilităților pericole pentru mediu și sănătatea umană, care altfel ar putea fi produse de tratarea incorectă a deșeurilor de echipamente. Reciclarea materialelor contribuie la conservarea resurselor naturale.

ОБЩИ ПРЕДУПРЕЖДЕНИЯ ЗА БЕЗОПАСНОСТ ЗА ЕЛЕКТРИЧЕСКИ ИНСТРУМЕНТИ



ПРЕДУПРЕЖДЕНИЕ!
Прочетете всички предупреждения за безопасност и всички указания.

Неспазването на приведените по-долу указания може да доведе до токов удар, пожар и/или тежки травми. Пазете всички предупреждения и указания за бъдещи справки.

Използваният в предупрежденията термин „електроинструмент“ се отнася до захранвани от електрическата мрежа електроинструменти (със захранващ кабел) или до захранвани от акумулаторна батерия електроинструменти (без захранващ кабел).

1) БЕЗОПАСНОСТ НА РАБОТНОТО МЯСТО

- Поддържайте работното си място чисто и добре осветено. Разхвърляните и неосветените работни места могат да спомогнат за възникване на злополука.
- Не работете с електроинструменти във взривоопасна среда, например при наличие на възпламеними течности, газове или прах. Електроинструментите отделят искри, които могат да възпламят праха или изпаренията.
- Дръжте странични лица, деца и посетители на разстояние, докато работите с електроинструмента. Ако вниманието ви бъде отклонено, може да загубите контрола над електроинструмента.

2) БЕЗОПАСНОСТ ПРИ РАБОТА С ЕЛЕКТРИЧЕСКИ ТОК

- Не излагайте електроинструментите на дъжд или влага. Проникването на вода в електроинструмента повишава опасността от токов удар.

3) ЛИЧНА БЕЗОПАСНОСТ

- При работа с електроинструменти бъдете концентрирани, следете внимателно действията си и постъпвайте разумно. Не използвайте електроинструмента, когато сте уморени или под влиянието на наркотични вещества, алкохол или лекарства. Един миг разсеяност при работа с електрически инструмент може да предизвика тежки наранявания.
- Използвайте лично предпазно оборудване.

Винаги носете предпазни очила. Предпазното оборудване като дихателна маска, нехлъзгащи се обезопасяващи обувки, защитна каска или шумозаглушители (антифони), използвано съобразно съответните условия, ще ограничи нараняванията.

- Предотвратете възможността за включване на инструмента по невнимание. Преди да включите към източника на захранване и/или акумулаторната батерия, да вземете или да носите инструмента, се уверете, че прекъсвачът е в изключено положение. Носенето на електроинструменти с пръст, поставен върху прекъсвача или подаването на захранване към електроинструменти, чийто прекъсвач е във включено положение, създава условия за настъпване на злополука.
- Не се протягайте прекомерно. Във всеки един момент ходете равномерно и пазете равновесие. Така ще можете да контролирате електроинструмента по-добре и по-безопасно, ако възникне неочаквана ситуация.
- Бъдете подходящо облечени. Не носете прекалено свободни дрехи или бижута. Пазете косата, дрехите и ръкавиците далеч от предния накрайник.

4) ЕКСПЛОАТАЦИЯ И ОБСЛУЖВАНЕ НА ЕЛЕКТРОИНСТРУМЕНТИ

- Не използвайте електроинструмент, чийто пусков прекъсвач е повреден. Електроинструмент, който не може да се управлява от пусковия прекъсвач, е опасен и трябва да бъде ремонтиран.
- Преди да промените настройките, да сменят спомагателни части или да приберете инструмента за съхранение, изключете инструмента от акумулаторната батерия и/или щепсела от източника на електрозахранване. Тези предпазни мерки ограничават риска от задействане на електроинструмента по невнимание.
- Съхранявайте неизползваните електроинструменти на места, недостъпни за деца, и не допускайте те да бъдат използвани от лица, които не са запознати с начина на работа с тях и не са прочели тези инструкции. В ръцете на необучен потребител електроинструментите могат да бъдат опасни.
- Извършвайте техническо обслужване на ел. инструментите и аксесоарите. Проверявайте за разместване или нарушени спойки на движещи се части, счупване на части или други нередности, които могат да повлияят на работата на инструмента. В случай на евентуална повреда, поправете електрическия инструмент преди употреба. Много от трудовите злополуки се дължат на недобре поддържани ел. инструменти.
- Използвайте електроинструментите, допълнителните приспособления, работните инструменти и т.н. в съответствие с настоящите

инструкции, като се съобразявате с условията на експлоатация и работата, която трябва да се извърши. Използването на електроинструменти за различни от предвидените от производителя приложения може да доведе до опасни ситуации.

5) ГРИЖЛИВО ОТНОШЕНИЕ КЪМ АКУМУЛАТОРНИ ЕЛЕКТРОИНСТРУМЕНТИ

- Моля, уверете се, че спазвате инструкциите на производителя на батерията.
- Използвайте само видовете зарядни батерии, указани в раздела „Техническа спецификация“ по-долу.
- Не отваряйте акумулаторната батерия.
- Внимавайте да не свържете на късо акумулаторната батерия.
- Не хвърляйте батерии в огън.
- Не оставяйте използвани батерии в устройството. Те могат да корозират, отделяйки химикали, които да увредят здравето ви и устройството.
- Когато не се използват дълго време, извадете батериите от устройството, за да предотвратите евентуалното им протичане.

6) УПОТРЕБА И ПОДДРЪЖКА НА ЗАРЯДНОТО УСТРОЙСТВО

- Използвайте само видовете зарядни устройства, указани в раздела „Техническа спецификация“ по-долу.
 - Зареждайте само литиево-йонни акумулаторни батерии на Bosch с капацитет от 1,5 Ah (от 4 акумулаторни клетки). Напрежението на акумулаторната батерия трябва да съответства на зарядното напрежение на зарядното устройство. Не се опитвайте да зареждате обикновени (неакумулаторни) батерии - съществува опасност от пожар и експлозия.
 - Пазете зарядното устройство от замърсявания и влага.
 - Винаги преди ползване проверявайте зарядното устройство, кабела и щепсела. Ако установите повреда, не ползвайте зарядното устройство. Не се опитвайте сами да отваряте зарядното устройство; ремонтите трябва да бъдат извършвани само от квалифицирани техници и само с използване на оригинални резервни части. Повредени зарядни устройства, кабели и щепсели увеличават опасността от токов удар.
 - Не оставяйте зарядното устройство да работи върху леснозапалима повърхност (напр. хартия, плат и т.н.), респ. в леснозапалима среда. Поради нагряването на зарядното устройство по време на работа съществува опасност от пожар.
 - Акумулаторите трябва да се свалят от изделието преди зареждане.
- ## 7) ТЕХНИЧЕСКО ОБСЛУЖВАНЕ
- Осигурявайте техническо обслужване на електроинструментите от квалифицирани сервизни специалисти и само с използването на оригинални резервни части. По този начин се гарантира съхраняване на безопасността

на електроинструмента.

- Никога не ремонтирайте повредени акумулаторни батерии. Ремонтът на акумулаторни батерии трябва да се извършва само от производителя или от оторизиран сервиз.

ИНСТРУМЕНТИ ЗА ГОРЕЩ ВЪЗДУХ ПРЕДУПРЕЖДЕНИЯ ЗА БЕЗОПАСНОСТ



ПРЕДУПРЕЖДЕНИЕ: Когато не се използва, този инструмент трябва да се постави на стойката.

Ако с уреда не се борави внимателно, това може да доведе до възникване на пожар, поради което:

- бъдете внимателни, когато използвате уреда на места, където има запалими материали;
- не прилагайте уреда твърде продължително на едно и също място;
- не използвайте уреда при наличие на взривоопасни газове;
- имайте предвид, че топлината може да бъде отведена до запалими материали, които не се виждат;
- след употреба поставяйте уреда на неговата стойка и го оставяйте да се охлади преди прибиране за съхранение;
- не оставяйте уреда без наблюдение, когато е включен.
- Уредът може да се използва от деца над 8 години, хора с увреждания и хора без предишен опит с подобни инструменти само под надзор или след проведен инструктаж относно начина на употреба и съответните рискове. Да не се използва като играчка за деца. Да не се извършва почистване и поддръжка на уреда от деца без надзор.

ТЕХНИЧЕСКИ СПЕЦИФИКАЦИИ

Тегло на инструмента	620 grams
Размери на инструмента	169 x 71 x 208 L*W*H (mm)
Волтаж	18V

	Настройка 1	Настройка 2
Температура мин.	30°C	30°C
Температура макс.	440°C	550°C
Дебит	среден	пълнен

Препоръчителен тип батерия	Power for all 4.0 Ah, 6.0 Ah
Препоръчителен тип зарядно у-во	Power for all AL1810CV, AL1830CV, AL18V-20

	Допустима темп. на околната среда
При зареждане	0°C to +35°C
При работа	0°C to +50°C
При съхранение	-20°C to +50°C

ХАРАКТЕРИСТИКИ

Ключ за захранване, фиг. 1А

Капачка на накрайника, фиг. 1В

Дръжка, фиг. 1С

Аксесоарите се свалят чрез развиване на капачката на накрайника по посока на часовниковата стрелка. Фиг. 2

Дисплей, фиг. 3

Дисплей, фиг. 3D, показва моментната температура

Температурата може да се регулира в стъпки от 10°C чрез натискане на бутоните +/- . Фиг. 3E

Когато се достигне зададената температура, стойността на дисплея ще премигне за няколко секунди.

Максималната температура е различна при настройки 1 и 2.

Настройка 1 : нисък дебит, максимална температура 440°C

Настройка 2 : висок дебит, максимална температура 550°C

Индикатор за батерията. Фиг. 3F

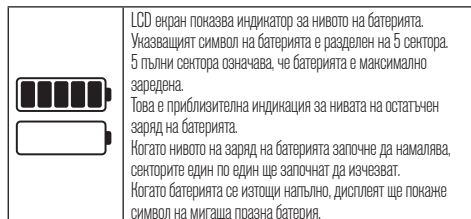

ИНДИКАЦИИ ЗА ГРЕШКИ В БАТЕРИЯТА

Ако бъде открита грешка в батерията, индикаторът за батерията на дисплея (Фигура 3.F) вместо остатъчен нападцитет ще покаже следните индикации и инструментът няма да работи.

Индикации за грешки в батерията		
Тип грешка	Индикатор за батерията (Фигура 3.F)	Решение
Батерията е твърде топла или твърде студена	Всички слотове мигат за 5 секунди	Преди употреба оставете батерията да достигне нормална температура
Батерията не е разпозната	Първият и последният слот мигат за 5 секунди	Използвайте само вида батерия, препоръчана в раздел „Техническа спецификация“

LED индикатор за мощност/дебит. Фиг. 3

Стрелките указват нивото на дебит	
	Настройка 1: 2 стрелки, нисък дебит
	Настройка 2: 3 стрелки, висок дебит

Стойка за работа във вертикално положение със свободни ръце или за съхранение. Фиг. 4H

Зареждане на акумулаторната батерия

Използвайте само някое от зарядните устройства, посочени на страницата с допълнителните приспособления. Само тези зарядни устройства са подходящи за използваната във Вашия електроинструмент литиево-йонна акумулаторна батерия.

Упътване: Акумулаторната батерия се доставя частично заредена. За да достигнете пълния нападцитет на акумулаторната батерия, я заредете докрай в зарядното устройство преди първото ѝ използване .

Литиево-йонната акумулаторна батерия може да бъде зареждана по всяко време, без това да съкращава дълготрайността ѝ. Прекъсване на зареждането също не ѝ вреди.

Литиево-йонната акумулаторна батерия е защитена срещу пълно разреждане от електронния модул «Electronic Cell Protection (ECP)». При разреждане на акумулаторната батерия електроинструментът се изключва от предпазен прекъсвач: Работният инструмент спира да се движи.

След автоматичното изключване на електроинструмента не продължавайте да натискате пусковия прекъсвач. Акумулаторната батерия може да бъде повредена.

Спазвайте указанията за бракуване.

Изваждане на акумулаторната батерия

За изваждане на акумулаторната батерия натиснете бутон за освобождаване и издърпайте акумулаторната батерия странично от електроинструмента. При това не прилагайте сила.

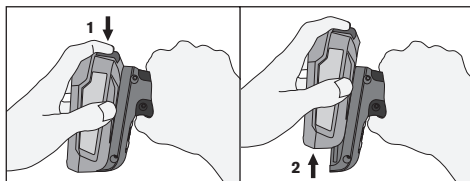

Информация за батерията		
Тип батерия	Прибл. работно време (мин.)	
	Настройка 1	Настройка 2
4.0 Ah	>25	>14
6.0 Ah	>30	>22

УПОТРЕБА

Уверете се, че ключът за захранване е на позиция ИЗКЛ. (OFF) преди да поставите батерията.

Настройте ключа за захранване/контрола на температурата на желаната скорост и температура. Оставете уреда да функционира, докато достигне работна температура.

Със стойката уредът може да се използва във вертикално положение, като и двете ръце са свободни за работа.

Пазете ръцете си от зоната непосредствено около дюзата, тъй като тя е гореща.

ПРЕМАХВАНЕ НА БОЯ И ЛАК

Никога не използвайте пистолета за горещ въздух в комбинация с химически препарати за сваляне на боя/лак.

⚠ ПРЕДУПРЕЖДЕНИЕ! ИЗПАРЕНИЯТА ОТ ОЛОВНИ БОИ СА МНОГО ОПАСНИ. ВИНАГИ ПРИ РАБОТА НА ЗАКРИТО ОСИГУРЯВАЙТЕ ДОСТАТЪЧНА ВЕНТИЛАЦИЯ.

Свалянето на боя и лак изисква известна практика, но тук са описани някои прости техники на работа. Изпробвайте върху малка повърхност боя преди да се насочите към по-големи повърхности. Включете инструмента и го изчакайте да достигне работна температура. Дръжте дюзата на разстояние между 70 и 100 mm от боята, която ще

сваляте. След малко боята ще омекне и ще започне да образува мехури. Не прегрявайте боята, тъй като това ще причини изгаряне и боята ще стане по-трудно отстраняема.

Започнете да остъргвате боята. Използвайте допълнителни шпакли. Стържете с плавни равномерни движения, като загрявате повърхността пред шпаклата чрез леко преместване на инструмента наляво-надясно. Ако боята се загрее по правилен начин, дори плътни слоеве боя могат да се отстранят с едно движение. Остъргвайте боята веднага след като омекне, тъй като тя бързо ще се втвърди отново. Фигура 5

Често почиствайте острието на шпаклата.

Повърхностите с профил могат да се остържат с телена четка след размекването с инструмента за горещ въздух.

Повърхностите, които не трябва да се нагряват, защитете с незапалим материал, Фигура 6. Никога не концентрирайте горещата струя на инструмента върху прозоречен панел или друга стъклена повърхност.

Забележка: Пистолетът за горещ въздух е предназначен за сваляне на блажи и латексови бои, както и лакове. С него не се премахват политури или грундове, с които е импрегнирана повърхността на дървото.

ДРУГИ ПРИЛОЖЕНИЯ НА ПИСТОЛЕТА С ГОРЕЩ ВЪЗДУХ

- Сваляне на самозалепващи се стикери и гарнитюри.
- Размръзване на замръзнали тръби, замръзнали ключалки на врати, катинари и др. Фигура 7



ПРЕДУПРЕЖДЕНИЕ: Бъдете много внимателни, когато се опитвате да размразите пластмасови тръби! Тръбите могат да се стопят.

- Подчертаване на естествения фладър на дървени повърхности.
- Бързо изсъхване на бои и лакове.
- Размекване на стар маджун за прозорци преди отстраняването и подмяната му.
- Свиване на обвивки от свиваеми материали за опаковане с цел съхранение.
- Нанасяне на ски вакса.
- Свиване на термосвиваеми шлахи върху кабелни свързки.
- Запояване с калаен припой на жични връзки и др.
- Разпояване на жични връзки, компоненти и др.
- Разпалване на барбекю. Фигура 8

ПОДДРЪЖКА

- Отстранете батерията преди всякакви дейности по поддръжка.
- Поддържайте входящия и изходящия отвор за въздух без наслагвания на прах и замърсяване.
- Почиствайте инструмента със суха или влажна кърпа. НИКОГА не използвайте разтворители.
- НЕ СМАЗВАЙТЕ частите с масла или греси.
- Винаги проверявайте дали инструментът не е повреден. Преди експлоатация го ремонтирайте или подменете съответната част.



ПРЕДУПРЕЖДЕНИЕ!

НЕ ПРОМЕНЯЙТЕ части на този инструмент и не прикрепяйте специални допълнителни приспособления. Това може да доведе до наранявания.

В случай на повреда на захранващия кабел, той трябва да бъде заменен от производителя, оторизирания сервиз или съответните квалифицирани лица, за да се избегне всякакъв риск от злополука.

ГАРАНЦИЯ

Гаранция и ремонтни дейности под гаранция
Гаранционен срок: Този продукт е под гаранция в продължение на 2 година от датата на покупка (изисква се оригиналната насова бележка за доказателство).

Гаранционни условия: Всички точки, посочени в този документ, трябва да са напълно спазени.

В случай на иск по гаранцията:

- 1 Трябва да върнете продукта в оригиналната му опаковка до магазина, от който сте закупили този продукт.
- 2 Изпращане на върнатия продукт с оригиналния документ от продажбата - фактура.

Всяко нарушение на една от тези точки би предотвратило разглеждане от RAPID на гаранционите условия.

ИЗХВЪРЛЯНЕ НА БАТЕРИЯТА

Акумулаторите с отработен ресурс трябва да се отстраняват от изделието и да се изхвърлят безопасно.

Не изхвърляйте батериите заедно с обичайните битови отпадъци, те могат да съдържат токсични тежки метали и са предмет на съответните разпоредби за опасни отпадъци.

С оглед на това, изхвърляйте използваните батерии само на определените за това районни пунктове.



2012/19/EU

Отпадъчно електрическо и електронно оборудване (ОЕЕО)

Електрическите и електронните устройства съдържат материали и вещества, които могат да имат вредни ефекти върху човешкото здраве и околната среда. Този символ показва, че устройството не трябва да се третира като несортиран битов отпадък, а трябва да се събира отделно! Предайте устройството в пункт за събиране на отпадъци от електрическо и електронно оборудване в рамките на ЕС и в други европейски държави, които използват системи за разделяно събиране на отпадъци от електрическо и електронно оборудване. Изхвърляйки устройството по правилния начин, помагате да се избегнат възможни опасности за околната среда и общественото здраве, които иначе биха могли да бъдат причинени от неправилното третиране на отпадъци. Рециклирането на материали допринася за опазването на природните ресурси.

UK Importer and authorised representative:
ACCO UK Limited
Oxford House Oxford Road
Aylesbury HP21 8SZ
United Kingdom



Isaberg Rapid AB
SE-335 71 Hestra, Sweden
www.rapid.com

RX1000 Operating Instructions