

**PA-EL180-SS**  
**Gaskocher mit elektrischer Zündung**



**DE** Bedienungsanleitung

**GB** instruction manual

**Sehr geehrte Kunde,**

vielen Dank, dass Sie sich für ein Produkt der STARKE Handelsges.m.b.H. entschieden haben. **Bitte lesen Sie die diese Bedienungsanleitung sorgfältig durch und befolgen Sie die Sicherheits- und Bedienungshinweise!** Unsere Produkte entsprechen den europäischen Anforderungen und Normen!

**Dear Customer,**

thank you for choosing a product from STARKE Handelsges.m.b. H. **Please read these operating instructions carefully and follow the safety and operating instructions!** Our products comply to European requirements and standards!

## Tragbarer Gas-Herd - Bedienungsanleitung

### Wichtig:

Lesen Sie diese Gebrauchsanweisung sorgfältig durch, um sich mit dem Gerät vertraut zu machen, bevor Sie es in Betrieb nehmen und an die Gasquelle anschließen. Bewahren Sie diese Anleitung zum späteren Nachschlagen unbedingt auf.

Bitte beachten Sie folgende Punkte:

- Dieses Gerät darf nur mit der **MSF-1A Butan-Kartusche** verwendet werden.
- Gasverbrauch - 150g/Stunde.
- Nennwärmeleistung: 1,9 kW.
- Gas-Art: Butan
- Gas-Kategorie: Dampfdruck-Butan
- **Nur im Freien verwendet.**

### Sicherheitshinweise:

**Bitte beachten Sie die folgenden Sicherheitshinweise, bevor Sie Ihr Produkt verwenden!**

- Bitte schütteln Sie die Schwenkstange nach oben, bevor der Gastank festsetzt.
- Überprüfen Sie immer, ob die Dichtungen (zwischen Gerät und Gasbehälter) richtig angebracht sind und sich in gutem Zustand befinden, bevor Sie das Gerät an den Gas-Behälter anschließen. Wiederholen Sie diesen Vorgang vor jeder Verwendung bzw. vor jedem Einsetzen einer neuen Gas-Kartusche!
- Verwenden Sie kein Gerät, das undicht, beschädigt oder nicht ordnungsgemäß funktioniert.
- Verwenden Sie das Gerät nur in einem gut belüfteten Bereich bzw. nur im Außenbereich!
- Vermeiden Sie unbedingt die gefährliche Ansammlung von ungebrannten Gasen!
- Das Gerät sollte nur auf einer horizontalen, ebenen Fläche verwendet werden.
- Stellen Sie vor Gebrauch sicher, dass sich das Gerät in einer geeigneten Position befindet.

- Halten Sie das Gerät von leicht entflammaren und brennbaren Materialien fern.
- Das Gerät sollte mindestens 30 cm von allen anderen Geräten entfernt sein.
- Beim Wechsel des Gasbehälters ist dies in einem gut belüfteten Bereich zu tun, immer fernab von Zündquellen, wie offene Flammen usw.
- Wenn ein Leck an Ihrem Gerät auftritt (Geruch von Gas), bringen Sie es sofort nach Draußen an eine gut belüftete, flammenfreie Stelle, an der die Leck-Quelle bestimmt und gestoppt werden kann.
- Versuchen Sie nicht, Lecks mit einer Flamme zu erkennen, sondern verwenden Sie Seifenwasser.
- Bewahren Sie das Gerät bei Nichtgebrauch in der mitgelieferten Kunststoffhülle auf.
- Die Gas-Kartusche sollte unbedingt vor der Lagerung entnommen werden.
- Werfen Sie keine gebrauchten Gas-Kartuschen in das Feuer oder den Hausmüll. Diese müssen ordnungsgemäß über eine lokale Recyclinganlage entsorgt werden.
- Verwenden Sie dieses Gerät ausschließlich zum Kochen! Verwenden Sie das Gerät nicht zu anderen Zwecken, das sonst eine sehr hohe Verletzungsgefahr besteht!
- Stellen Sie nicht zwei Kocher nebeneinander oder verwenden Sie keine zu große Pfanne, da dies zu Schäden führen kann.
- Das Produkt verfügt über eine eingebaute Auffangwanne, falls eine Flüssigkeit verschüttet oder austreten sollte. Wenn dies der Fall ist, schalten Sie das Gerät aus, lassen es abkühlen und beseitigen die Flüssigkeiten!

## Zu Ihrer Sicherheit:

- Lagern oder verwenden Sie keine brennbaren Flüssigkeiten in der Nähe dieses oder eines anderen Gerätes.
- Halten Sie das Gerät fern von leicht entzündbaren Dämpfen!
- Entzünden Sie den Campingkocher niemals mit Benzin oder anderen vergleichbaren Flüssigkeiten!

## Achtung:

1. **Heiße Teile! Halten Sie Kinder fern vom Gerät!**
2. **Achtung:** Das Phänomen des Aufflammens kann während der Aufwärmphase oder bei einer Bewegung des Gerätes auftreten.
3. Überprüfen Sie, bevor Sie den Gas Behälter vom Gerät trennen, ob der Brenner ausgeschaltet ist.
4. Überprüfen Sie den Gasbehälter bevor Sie diesen verwenden.
5. Wechseln Sie den Gasbehälter nur an gut belüfteten Orten und bleiben Sie fern von anderen Personen
6. Jegliche Modifikationen oder Änderungen am Gerät sind verboten!

7. Maximale Pfannengröße beträgt 18 cm und der Abstand zu anderen Gasgeräten sollte mindestens 30 cm betragen!
8. Platzieren Sie das Gerät nicht direkt im Sonnenlicht, suchen Sie einen schattigen Platz!
9. Wenn sich der Bedienschalter nicht bewegt, befindet sich der Aufsatz für die Pfanne nicht in der richtigen Position! Überprüfen Sie dies und versuchen Sie es erneut!

### **Bitte beachten Sie folgende Punkte:**

- Vergewissern Sie sich, dass sich die Anschlussstelle für das Gas auf „unlock“ befindet, andernfalls kann die Gas-Kartusche nicht eingesetzt werden.
- Wenn Sie einen Gasgeruch oder ein zischen wahrnehmen, ist Ihr System undicht. Überprüfen Sie dies vor Gebrauch sorgfältig!
- Überprüfen Sie die Platzierung und den Zustand der Dichtungen vor jedem Gebrauch! (siehe Bild)



## Bezeichnungen und Funktionen

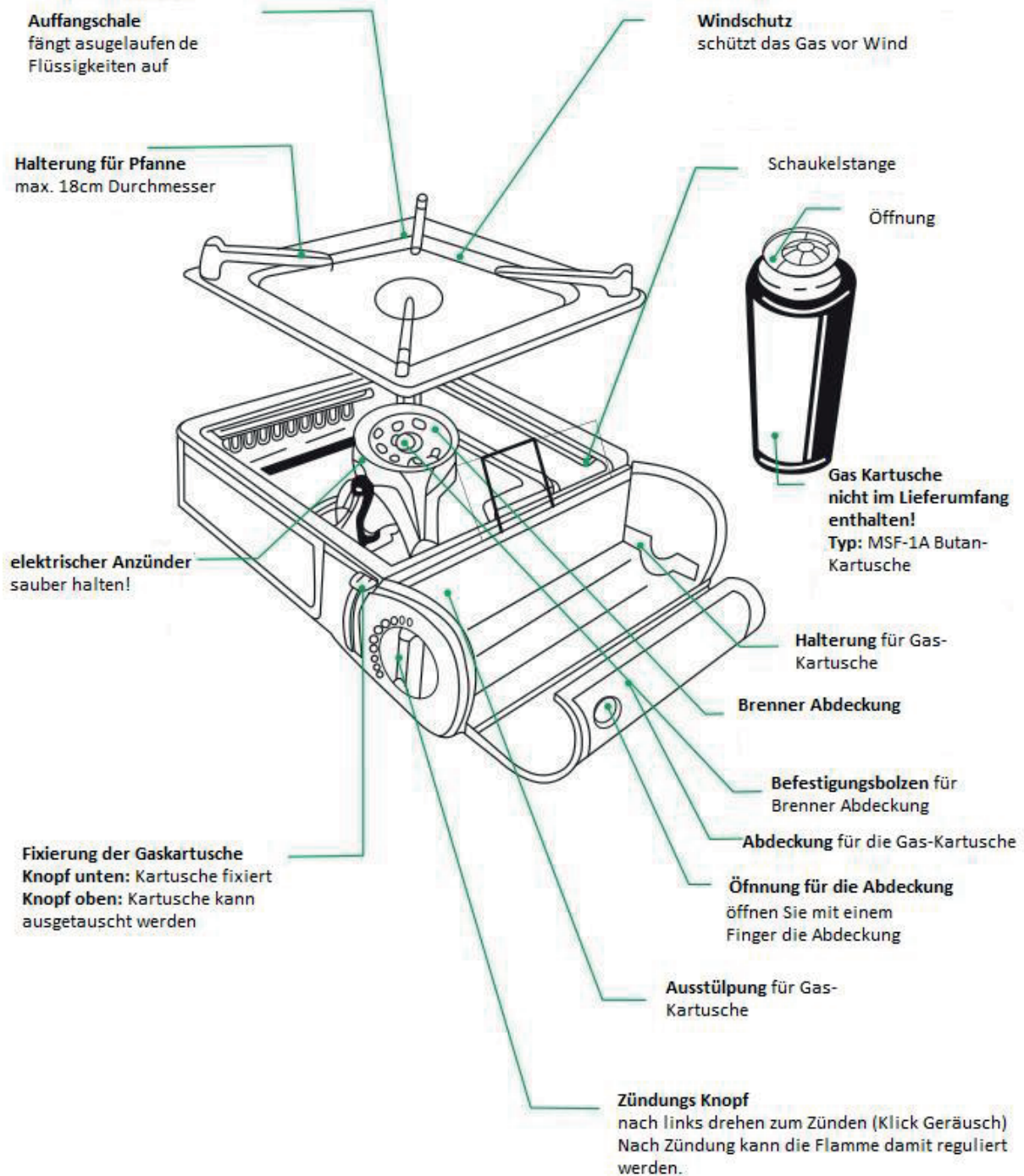

1

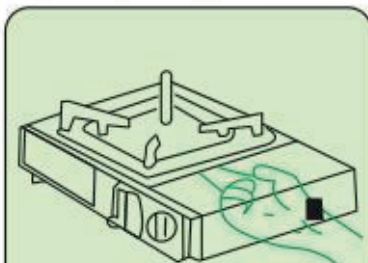

Montieren Sie die die Auffanschüssel richtig und öffnen Sie die Abdeckung für die Gas-Kartusche mit dem Finger.

2

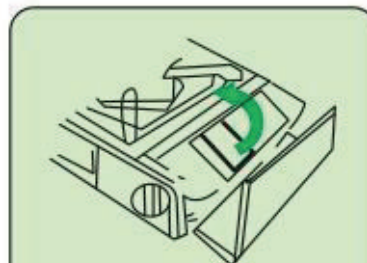

Bitte schwenken Sie die Schwingstange nach oben, bevor Sie die Gas-Kartusche einsetzen.

3

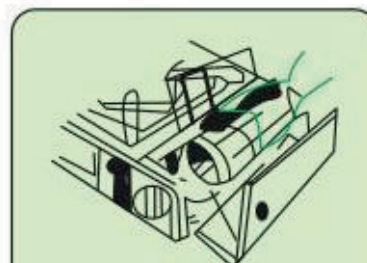

Setzen Sie die Gas-Kartusche in die Vorrichtung ein und drücken Sie diese nach unten. *Falls die Kartusche nicht passt kann das Gerät auch nicht betrieben werden!*

4

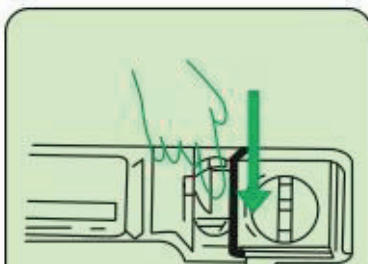

Drücken Sie den Knopf für die Fixierung der Gas-Kartusche nach unten und vergewissern Sie sich, ob die Kartusche richtig sitzt.

5

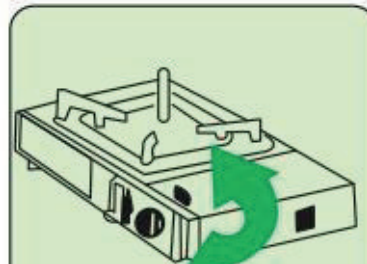

Schließen Sie anschließend die Abdeckung für die Gas-Kartusche

6

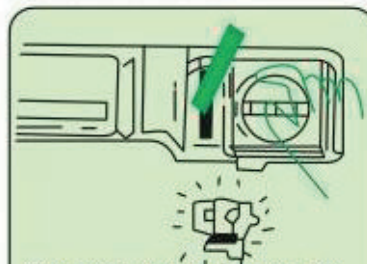

Zum Entzünden, drehen Sie den Zündungsknopf nach links bis Sie ein "Klicken" hören. *Falls sich der Knopf nicht drehen lässt, überprüfen Sie, ob die Auffangschale richtig befestigt ist*

7

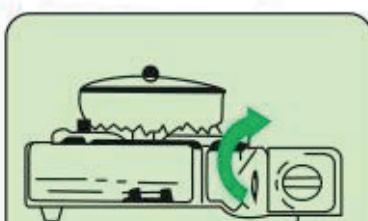

Nun können Sie die Pfanne auf den Gas-Herd stellen. Die Flamme kann durch den Zündungsknopf reguliert werden. *Wenn Sie den Schalter nach links drehen wird die Flamme größer, nach rechts wird sie kleiner*

8

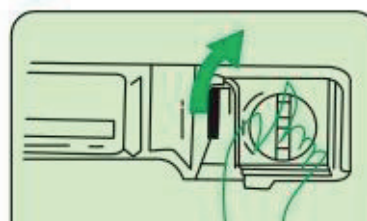

Nach dem Gebrauch drehen sie den Zündungsschalter ganz nach rechts um die Flamme zu beenden!

9



Drehen Sie nach dem Stoppen der Flamme den Zündungsschalter auf die Ausgangsposition zurück und drücken sie den Fixierungsknopf für die Gaskartusche nach oben!

## Portable Gas Stove – Instruction Manual

Instructions for Use, Maintenance & Assembly

### Important:

Read these instructions for use carefully to familiarize yourself with the appliance before connecting it to its gas container. Keep these instructions for future reference, if you pass the product on pass the instructions on with it.

- Portable Gas Stove
- this appliance shall only be used with the MSF-1A butane cartridge.
- Fuel consumption - 150g/hour.
- Nominal heat input: 1,9 kW.
- **Used outdoor only.**
- Gas Type: Butane
- Gas Category: Vapour pressure-butane

### Safety Warnings:

Please be aware of the following safety information before using your product

- Please shake the swing rod up before the gas tank is stuck.
- Always check that the seals (between the appliance and the gas container) are in place and in a good condition before connecting the gas container for the first time, repeat this at all times when replacing the gas container with a new one.
- Do not use an appliance which is leaking, damaged or does not operate properly.
- Only use the appliance in a well-ventilated area in accordance with national requirements for the supply of combustion air and to avoid the dangerous building up of unburnt gases.
- The appliance should only be used a horizontal surface, always ensure the product is stable before using.
- The appliance must be placed away from flammable materials and away from items such as shelves and cupboards. The appliance should be a minimum of 30cm away from any adjacent surfaces.



- When changing the gas container do so in a well-ventilated area, preferably outside and always away from any sources of ignition such as naked flames etc.
- If there is a leak on your appliance (smell of gas), take it outside immediately into a well ventilated flame free location where the leak source can be determined and stopped. Do not try to detect leaks using a flame, use soapy water.
- When not in use store the appliance in the plastic case provided Ensure that all gas canisters are removed before storage.
- Do not throw used gas cans into the fire or your domestic rubbish. They should be disposed of via your local recycling facility.
- Do not place two cookers side by side or use too large a pan, doing so can cause the appliances to overheat.
- The product has a built in drip tray should a liquid be spilt or over boil. If this happens turn the appliance off and clean the drip tray thoroughly.

## **For your safety:**

Do not store or use gasoline for methylated fuels or any other flammable vapors and liquids in the vicinity of this or any other appliance. Never light a camping stove with gasoline or comparable fluids!

## **Caution:**

- 1) Accessible parts may become very hot. Keep young children away from the appliance.
- 2) Caution: the phenomenon of flaring may occur during the warm up period or if the appliance is moved.
- 3) Check that burners are extinguished before disconnecting the gas container.
- 4) Check the gas container before connecting a new gas container to the appliance
- 5) Change the gas container outside and away from people
- 6) Do not modify the appliance;
- 7) Maximum pan size is 18cm, minimum distance to another gas appliance is 30cm

## NOTE:

- 1) Make sure the can level is in the “unlock” position; Otherwise the gas canister can not be put into position. Open the gas can cover and place the gas canister in position by aligning notch of the canister with locator tab in the burner.
- 2) If there is a leak on your appliance, you will smell gas or hear “hiss” sound.
- 3) Always check that the seals (between the appliance and the gas container) are in place and in a good condition before connecting all times when replacing the gas container with a new one.



## Names and functions

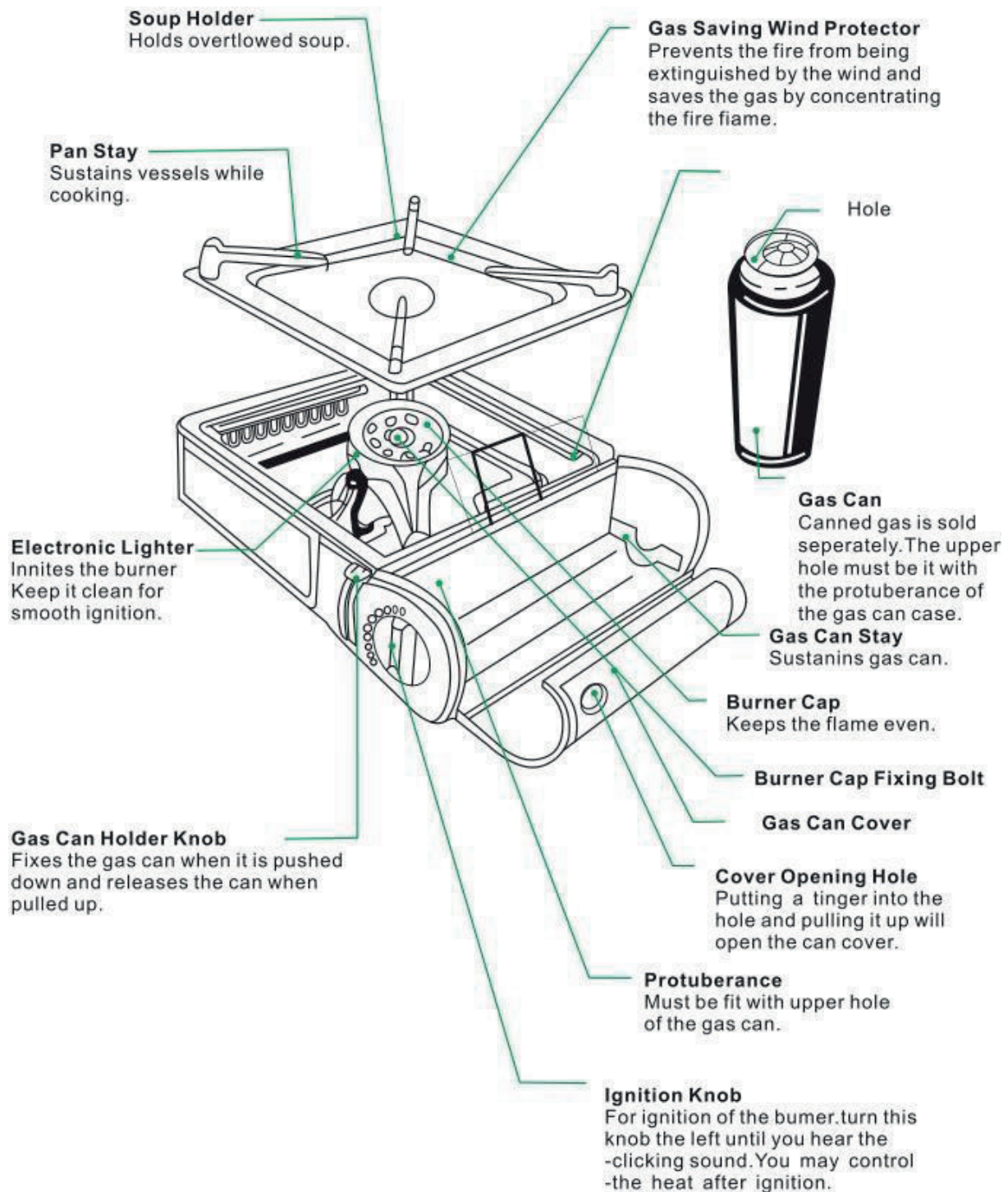

**1** Install the soup holder right and open the gas can cover.

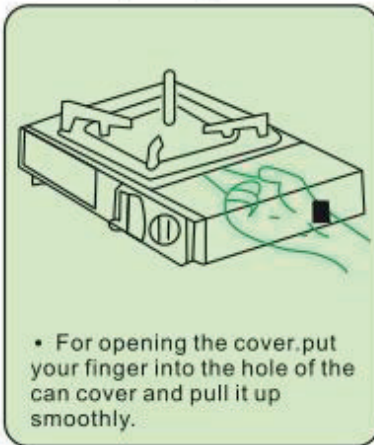

**2**

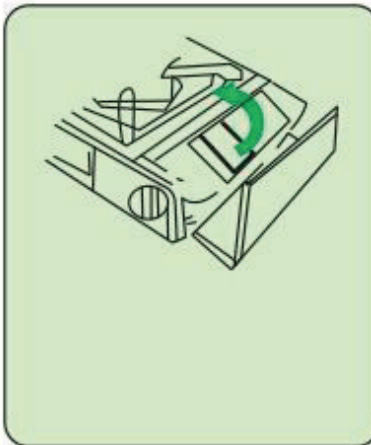

**3** Put the gas can on the gas can stay.

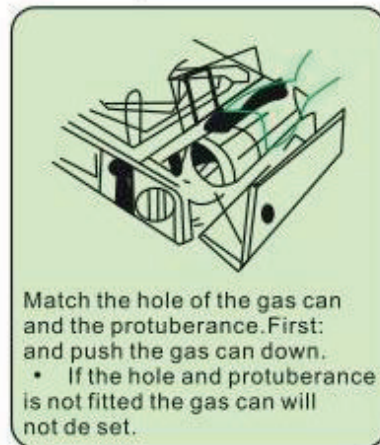

**4** Put the gas can holder knob down.

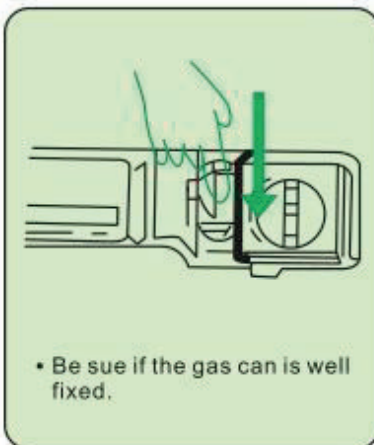

**5** shut the gas can cover.

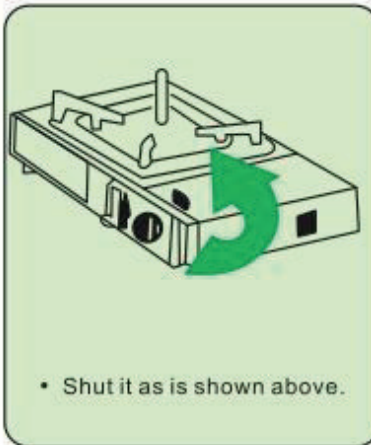

**6** Ignite the burner by turning the ignition knob to the left.

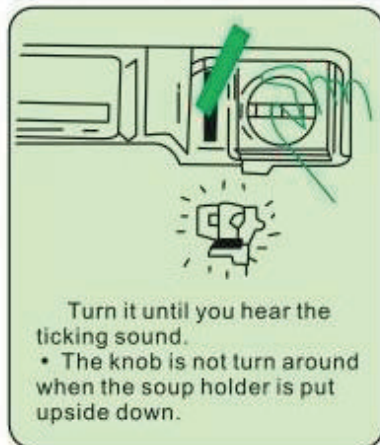

**7** Put the cooking vessel upon the pan stay and adjust the flame with the ignition knob.



**8** When the cooking is finished, extinguish the fire.

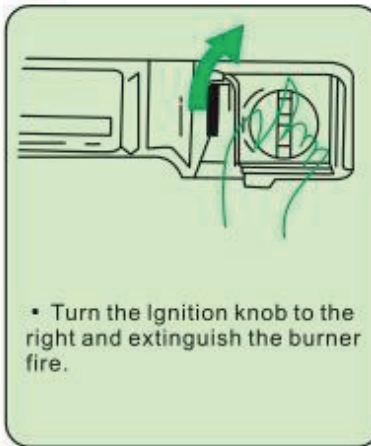

**9** Pull up the gas can holder knob.

