

THERMOSTAT

DE 20101

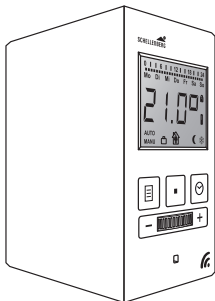

DE

INHALTSVERZEICHNIS

Sicherheit und Hinweise.....	3
Technische Daten.....	7
Lieferumfang.....	8
Benötigte Werkzeuge.....	8
Legende Symbole und Tasten.....	9
A Demontage mechanischer Thermostatkopf.....	13
B Auswahl u. Montage Ventilanschlussadapter	14
C Erstinbetriebnahme	19
D Montage Thermostat	20
E Adaption	22
F Einstellmenü aufrufen.....	23
G Datum und Uhrzeit einstellen	24
H Betriebsarten – Manuell / Automatik.....	29
I Optionen der Steuerung	31
J Werkseinstellung.....	58
K Abnehmen des Thermostats.....	60

Urheberrechtlich geschützt, 2022, Alfred Schellenberg GmbH. Alle Rechte vorbehalten. Jede vom Urheberrechtsgesetz nicht zugelassene Verwertung, insbesondere Vervielfältigung, Übersetzung, Verarbeitung bzw. Weitergabe von Inhalten in Datenbanken oder anderen elektronischen Medien und Systemen, ist verboten.

SICHERHEIT UND HINWEISE

Sehr geehrte Kundin, sehr geehrter Kunde,



bitte lesen Sie vor der Montage und Inbetriebnahme diese Anleitung vollständig durch. Beachten Sie alle Sicherheitshinweise, bevor Sie mit den Arbeiten beginnen. Bewahren Sie die Anleitung auf und weisen Sie jeden Benutzer auf eventuelle Gefahren hin, die im Zusammenhang mit diesem Produkt stehen. Übergeben Sie die Anleitung bei einem Besitzerwechsel auch dem Nachbesitzer. Bei Schäden, die durch unsachgemäßen Gebrauch oder durch fehlerhafte Montage entstehen, erlischt die Garantie und jeder Gewährleistungsanspruch.

SICHERHEITSHINWEISE

- Das Produkt nicht öffnen oder verändern. Das Produkt nur vom Schellenberg Kunden-Service prüfen oder ggf. instand setzen lassen.
- Prüfen Sie alle im Lieferumfang enthaltenen Komponenten auf deren einwandfreien Zustand.
- Das Produkt nicht in Wasser eintauchen oder mit nassem Tuch reinigen.
- Das Produkt und die Verpackung sind kein Spielzeug. Halten Sie Kinder davon fern, es besteht Verletzungs- oder Erstickungsgefahr.
- Akkus für den Betrieb des Produktes nicht empfohlen. Die richtige Polarität der Batterien beachten.
- Batterien nur durch den gleichen Typ ersetzen (LR6, Mignon, AA)
- Beachten Sie bitte die Sicherheitshinweise des Batterieherstellers.

- Kinder oder Personen, die aufgrund mangelnder physischer, psychischer oder sensorischer Eigenschaften nicht in der Lage sind das Produkt sicher und umsichtig zu bedienen, dürfen das Produkt nicht benutzen oder montieren. Kinder dürfen nicht mit dem Produkt spielen. Das Produkt kann von Kindern ab 8 Jahren und darüber sowie von Personen mit verringerten physischen, sensorischen oder psychischen Fähigkeiten oder Mangel an Erfahrung und Wissen benutzt werden, wenn sie beaufsichtigt oder bezüglich des sicheren Gebrauchs unterwiesen wurden und die daraus resultierenden Gefahren verstehen. Reinigung und Benutzerwartung dürfen nicht von Kindern ohne Beaufsichtigung durchgeführt werden.

BESTIMMUNGSGEMÄSSE VERWENDUNG

- Das Produkt ist ausschließlich zur Regulierung eines gängigen Heizkörperventils gedacht. Betreiben Sie das Produkt nur in Innenräumen und vermeiden Sie das Eindringen von Feuchtigkeit und Staub sowie Sonnen- oder Hitzebestrahlung.
- Das Produkt nur in trockenen Innenräumen verwenden (Schutzart IP20).
- Jeder andere Einsatz als der in dieser Bedienungsanleitung angegebene gilt als nicht bestimmungsgemäß und führt zum Garantie- und Haftungsausschluss. Dies gilt auch für Umbauten und Veränderungen.
- Das Produkt ist ausschließlich für den privaten Gebrauch gedacht.
- Verwenden Sie das Produkt niemals in Verbindung mit Geräten oder Anlagen, die erhöhten sicherheitstechnischen Anforderungen unterliegen, oder die eine erhöhte Unfallgefahr darstellen. Beachten Sie unbedingt die gesetzlichen Vorschriften, da diese Geräte und Anlagen weitere Sicherheitseinrichtungen erfordern.

- Für Folgeschäden, Sachschäden und Personenschäden bei nicht bestimmungsgemäßer Verwendung haftet die Alfred Schellenberg GmbH nicht. Nicht sachgemäße Verwendung und als ausgenommen von der Garantie gelten:
 - Fehlerhafter Einbau des Produkts.
 - Eine Nichtbeachtung der Bedienungs- und Einbauanleitung.
 - Unsachgemäße Bedienung, Verwendung oder Beanspruchung.
 - Äußere Einwirkungen, die zur Beschädigung des Produktes führen (z. B. Stöße, Schläge).
 - Reparaturen und Veränderungen durch Dritte.
 - Verwendung von ungeeignetem Zubehör.
 - Veränderungen an Gerät und Zubehör.

EU-KONFORMITÄTSERKLÄRUNG

Das Thermostat (Art. Nr. **DE** 20101) erfüllt die geltenden Anforderungen der europäischen und nationalen Richtlinien. Die Konformität wurde nachgewiesen. Der vollständige Text der EU-Konformitätserklärung ist unter der folgenden Internetadresse verfügbar: <http://www.schellenberg.de> (Menüpunkt „Service“ im Download-Center).



Nicht im Hausmüll entsorgen! Das Produkt ist recyclingfähig und kann im Wertstoffhof oder an einer Sammelstelle für elektrischen Hausmüll abgegeben werden.



EU-Richtlinie Niederspannungsrichtlinie 2014/35/EU
EU-Richtlinie RoHS-Richtlinie 2011/65/EU

FUNKTIONSBESCHREIBUNG

Das Produkt ist ausgelegt als Heizkörperthermostat zur Regulierung eines gängigen Heizkörperventils und dient der Steuerung einzelner Heizkörper bzw. der Temperatur in geschlossenen Räumen. Das Produkt ersetzt mechanische Heizkörperthermostate. Durch vorprogrammierte oder individuell eingestellte Heiz- und Sparphasen kann die Raumtemperatur reguliert werden. Die Programmierung des Thermostats erfolgt direkt am Gerät.

Das Produkt passt auf handelsübliche Ventile (Gewindemaß M 30 x 1,5 mm). Für Heizungsventile der Firma Danfoss werden beiliegende Adapter benötigt (siehe Adapterliste). Ein Eingriff in den Heizwasserkreis oder das Ablassen von Wasser ist nicht nötig!

Das Produkt verfügt über eine Frostschutz- sowie eine Kalkschutzfunktion. Beide Funktionen sind ohne gesonderte Programmierung aktiv.

Die Frostschutzfunktion verhindert das Einfrieren des Heizkörpers, indem das Ventil bei einer Temperatur unter 6 °C solange geöffnet wird, bis sie auf über 8 °C steigt.

Das Verkalken des Heizkörperventils wird verhindert, indem einmal pro Woche (z. B. Freitagvormittag) eine Kalkschutzfahrt durchgeführt wird.

Nach einem Batteriewechsel ist eine erneute Einstellung der Daten (Datum, Zeit und Programm) am Gerät erforderlich.

TECHNISCHE DATEN**Spannungsversorgung****3,0 V DC****Batterietyp****2x 1,5 V LR6/Mignon/AA****Schutzart****IP 20****Umgebungstemperatur****0° - 50° Celsius**



1x



A

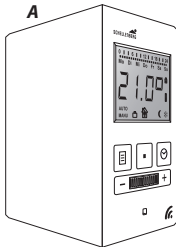

B

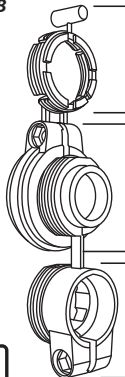

Danfoss RAV
(beiliegender Pin
muss nur für RAV
auf Ventilstöße
gesteckt werden!)

Danfoss RA

Danfoss RAVL

AA



C

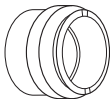









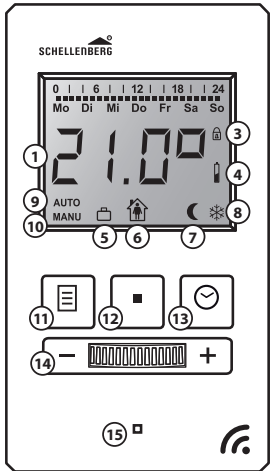



Anleitung



Bei Gewindemaß von M 30x1,5 (z. B. Junkers, Heimeier, Landys+Gyr, MNG, Honeywell / Braukmann, Jaga, Siemens) ist kein Adapter (**B**) erforderlich.

LEGENDE SYMBOLE UND TASTEN



①	21,0°	Soll-Temperatur
②		zeigt programmierte Heizzeiten an
③		Funktion Tastensperre aktiv
④		niedriger Batteriestatus
⑤		Funktion Urlaub aktiv
⑥		Heiztemperatur aktiv
⑦		Spartemperatur aktiv
⑧		Schutzfunktion bei Frost und geöffnetem Fenster aktiv
⑨	AUTO	Automatikbetrieb aktiv
⑩	MANU	Manuellbetrieb aktiv
⑪		Taste Menü – schaltet in den Menümodus und aus dem Menümodus zurück ins Hauptmenü
⑫		Taste Set – bestätigt sämtliche Einstellungen in den Menüs
⑬		Taste Timerfunktion
⑭		Stellrad – Navigation durch Menüs und Einstellungen
⑮		Temperatursensor

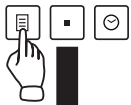

VERS ➤ PAIR ➤ **MODE** ➤ PROG ➤ TEMP



↑
OFFS

↓
TIME



INST ◀ HOLI ◀ ADAP ◀ RES ◀ **WINW**

MODE AUTO MANU	Modus wählen Automatikbetrieb Manuellbetrieb
PROG	Zeitprogramm erstellen
TEMP	Heiz- und Spartemperatur einstellen
TIME	Datum und Uhrzeit einstellen
WINW	Fensterfunktion
RES	Reset: Zurücksetzen des Gerätes auf Werkseinstellungen
ADAP	Neue Adaptierung zur Ventilanpassung starten
HOLI	Urlaubsfunktion
INST	Installationsfunktion (Thermostat nur in dieser Position auf den Kupplungsring aufstecken!)
OFFS	Temperaturanpassung an örtliche Gegebenheiten
VERS	Version

A DEMONTAGE MECHANISCHER THERMOSTATKOPF

1.

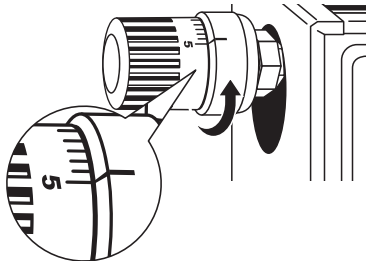

2.

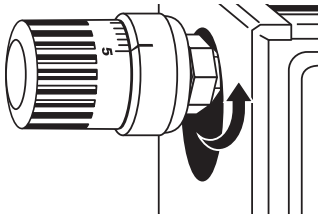

3.

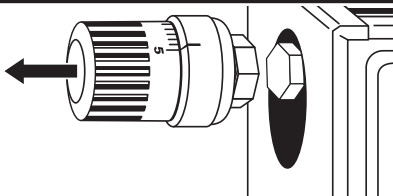

4.

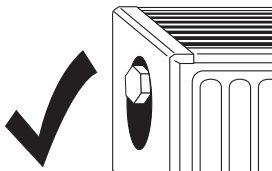

B AUSWAHL & MONTAGE VENTILANSCHLUSSADAPTER

5.



Bei Gewindemaß von M 30x1,5 (z. B. Junkers, Heimeier, Landys+Gyr, MNG, Honeywell / Braukmann, Jaga, Siemens) ist kein Adapter erforderlich.

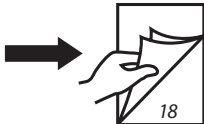

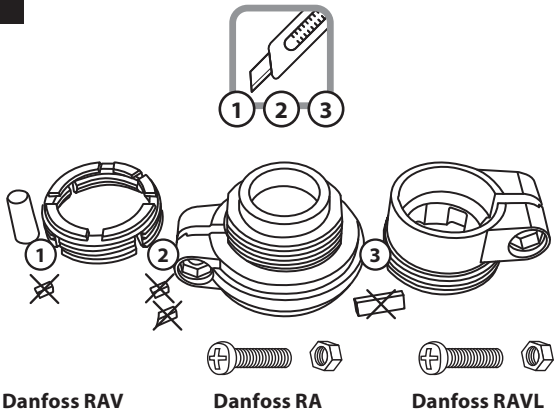

MONTAGE ADAPTER DANFOSS RAV

7.

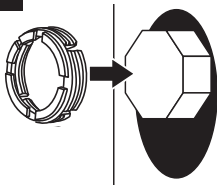

8.



9.

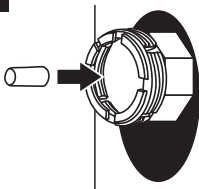

10.

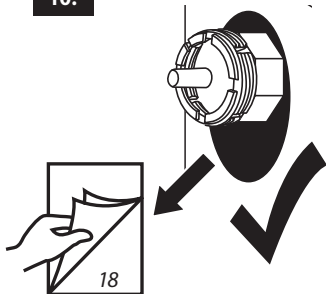

MONTAGE ADAPTER DANFOSS RA & RAVL

11.

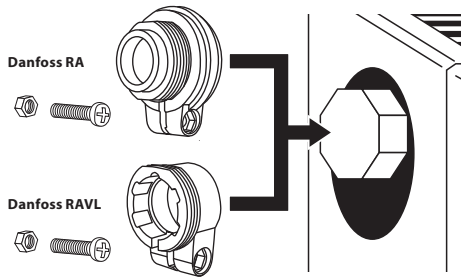

12.

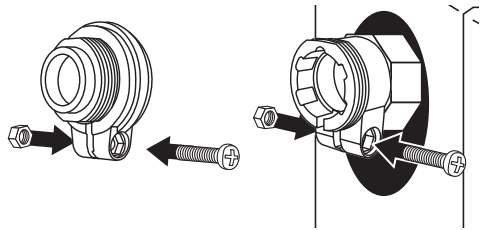

KLICKADAPTER ANBRINGEN

15.

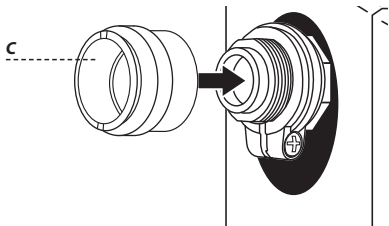

16.

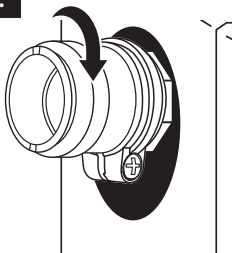

17.

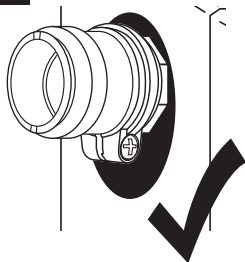

BATTERIEN EINLEGEN

18.

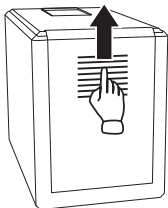

19.

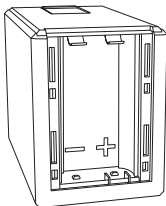

20.

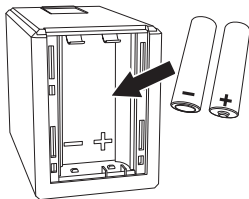

21.

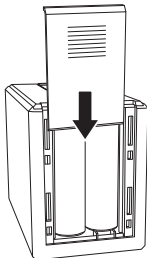

22.

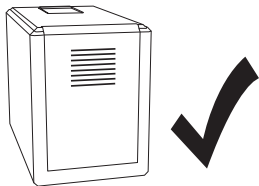

D MONTAGE THERMOSTAT

THERMOSTAT ANBRINGEN

23.



24.



Der Motor fährt nun vollständig auf, um die Montage zu erleichtern.



Jetzt bitte keine weiteren Tasten drücken!

25.

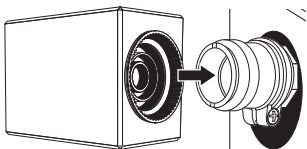

26.

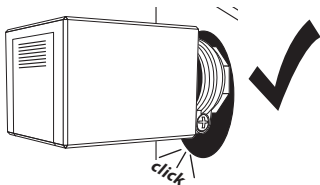

Das SCHELLENBERG Thermostat muss ohne Kraftaufwand aufzustecken sein! Dazu muss es sich in der Einstellung INST befinden.



Bei späterer Montage: Ausschließlich in der Einstellung INST montieren!



Das SCHELLENBERG Thermostat stellt automatisch auf Sommer- und Winterzeit um. Über Menüpunkt TIME können Datum und Uhrzeit jederzeit verändert werden.

E ADAPTION

ERSTINSTALLATION

27.



28.



Um die jeweiligen Endpunkte zu erlernen, schließt und öffnet sich das Ventil mehrmals. Der Vorgang kann einige Minuten dauern.



Falls eine erneute Adaption erforderlich ist: Im Menü auf ADAP stellen, bis Adaption erneut startet.



Fehlermeldung **E1**: Keine Adaption möglich. Bitte überprüfen Sie die Montage des Thermostats am Heizkörper.



Fehlermeldung **E2**: Thermostat abnehmen, Batterien kurz entnehmen, um Reset durchzuführen.



Fehlermeldung **E3**: Keine Ventillbewegung möglich. Überprüfen Sie die Beweglichkeit des Ventilstößels.

29.

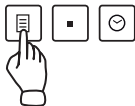
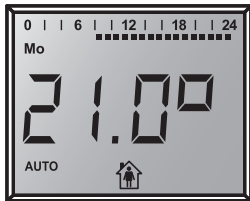

30.

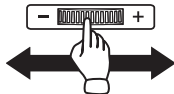
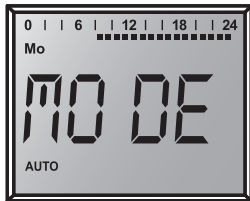

Erfolgt für 20 Sekunden keine Eingabe am Produkt, schaltet dieses automatisch in den Standby-Modus. Noch nicht abgeschlossene Programmierungen müssen neu gestartet werden!

G DATUM UND UHRZEIT EINSTELLEN

31.

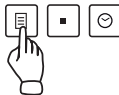
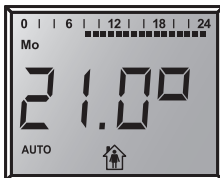

32.



33.

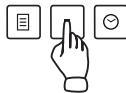
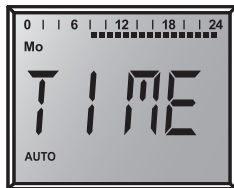

34.

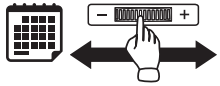

35.

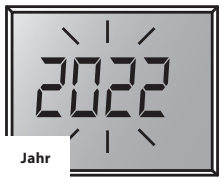

Jahr

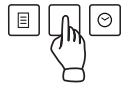

36.



Monat

37.

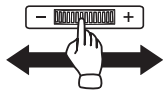

38.

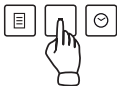

39.



40.



41.

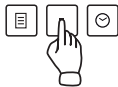

42.



43.



Stunde



44.

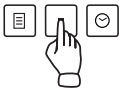

45.



Minuten

46.



47.

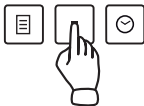

H BETRIEBSARTEN – MANUELL / AUTOMATIK

48.

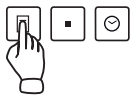

49.

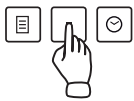

50.



Funktionsweisen und Temperatur manuell einstellen

51.

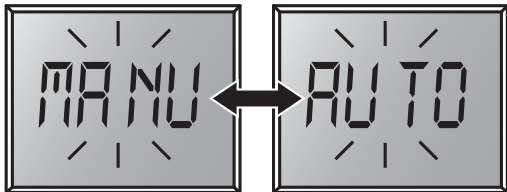

52.

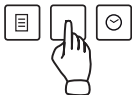

53.



I OPTIONEN DER STEUERUNG

MANUELLE BEDIENUNG

54.

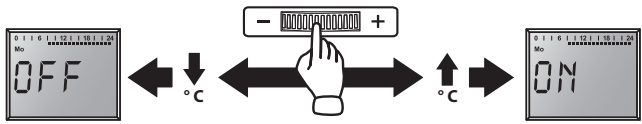
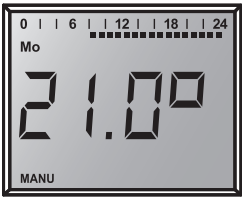

Setzen eines fixen Temperaturwertes, z. B. 21 °C. Eine manuelle Temperaturveränderung ist über das Stellrad jederzeit möglich. Diese wird im Automatikbetrieb bis zum nächsten eingestellten Zeitprogramm beibehalten. Danach werden die programmierten Temperaturen wieder verwendet.

GRUNDEINSTELLUNG AUTOMATIKBETRIEB

55.

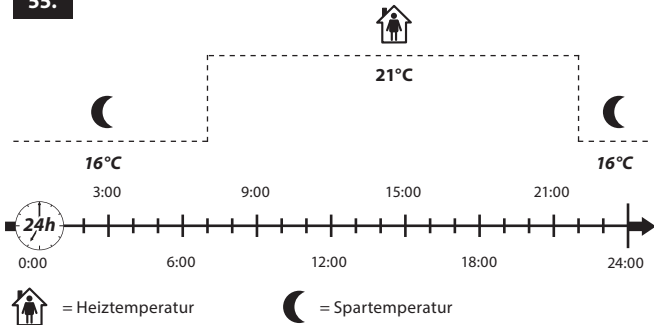

Für Tage ohne Programmierung werden die Werkseinstellungen verwendet.

AUTOMATIKBETRIEB AKTIVIEREN

56.

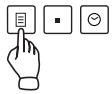

57.

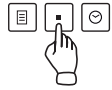
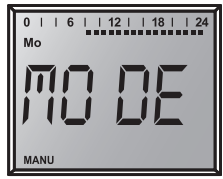

58.

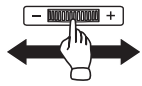

59.

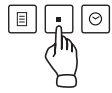

60.

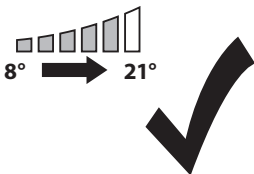

Typ: Bevor Sie Ihre Heiz- und Sparzeiten programmieren, empfehlen wir, eine Übersicht über die gewünschten Zeiten zu erstellen.

Beispiel:



Programm- option:	1.	1.	2.	2.
DAY 1 Mo	6:00 – 8:30	8:30 – 11:30	11:30 – 22:00	22:00 – 0:00
DAY 7 So	8:00 – 10:00	10:00 – 15:00
...

HEIZ- UND SPARZEITEN

61.



Das Thermostat wechselt im Automatikbetrieb entsprechend dem eingestellten Zeitprogramm zwischen zwei Temperaturen.

-  Heiztemperatur (Werkseinstellung 21 °C)
-  Spartemperatur (Werkseinstellung 16 °C)

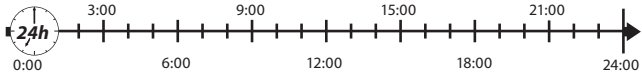
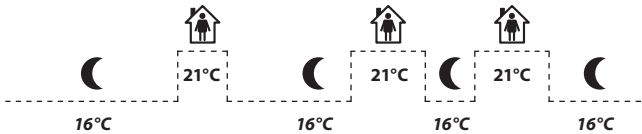

Sie können bis zu drei Heizzeiten und drei Sparzeiten festlegen.

Programm- optionen

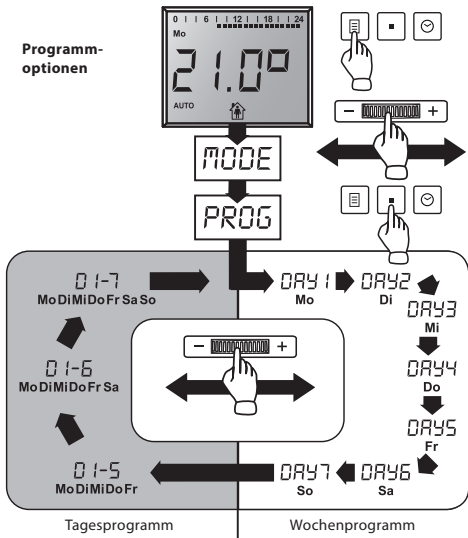

Wochenprogramm:

Individuelle Einstellung der Heiz- und Sparzeiten für jeden Wochentag.

Tagesprogramm:

Einstellung der Heiz- und Sparzeiten für bestimmte Tagesgruppen.

HEIZ- UND SPARZEITEN PROGRAMMIEREN



Erfolgt für 20 Sekunden keine Eingabe am Produkt, schaltet dieses automatisch in den Standby-Modus. Noch nicht abgeschlossene Programmierungen müssen neu gestartet werden!

62.

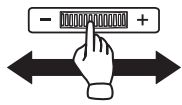
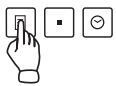

63.



64.

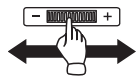
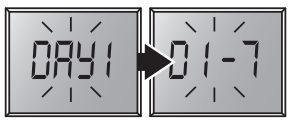

Auswahl der gewünschten Tage und Tagesblöcke.

65.

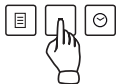

66.



67.

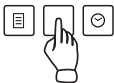

68.



69.

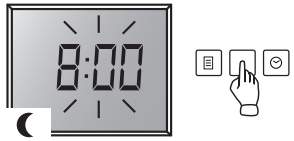

70.



Weitere Heiz- und Sparzeiten einstellen.

Keine weiteren Heiz- und Sparzeiten einstellen.

71.

72.

73.

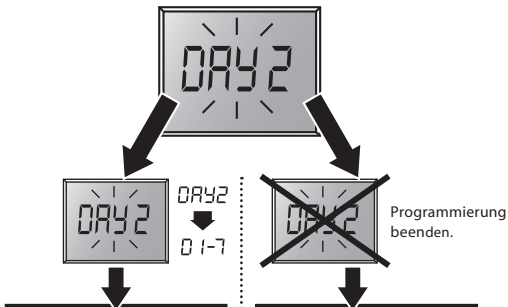

74.



75.

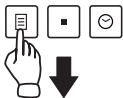

Das Überschreiben von einzelnen Tagen mit abweichenden Zeiten funktioniert auch innerhalb des Tagesprogramms.



HEIZ- UND SPARTEMperatur FESTLEGEN

76.

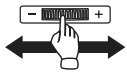
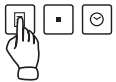

77.



78.

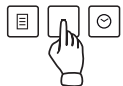

79.



80.

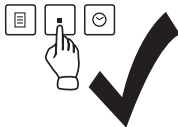

8° C
(Frostschutzfunktion
für Heizkörper aktiv)



Ventil voll
geöffnet



Für das effiziente Heizen sollten zwischen Heiztemperatur und Spartemperatur max. 3 °C Unterschied liegen.

TIMERFUNKTION



Veränderung der Temperatur für einen programmierten Zeitraum (1 – 3 Stunden) ab dem Zeitpunkt der Einstellung.

81.

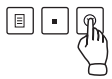

82.

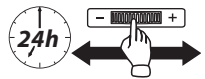

83.



84.

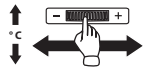

85.



Timerfunktion

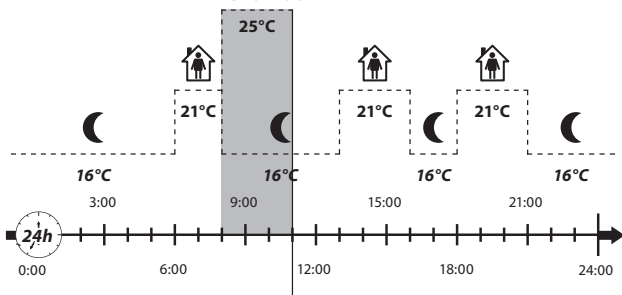

Absenkipuls



Wenn der Timer aktiv ist, kann die Temperatur nicht manuell verändert werden. Das Drehrad ist gesperrt; **die Sperrung kann durch das Drücken der Menütaste deaktiviert werden.**

OFFSET



Individuelle und zeitlich beschränkte Temperaturveränderung eines Thermostats um max. +/- 5 °C. Nach dem Wechsel in eine Heiz- oder Sparzeit im Automatikbetrieb greift wieder die programmierte Heiz- oder Spartemperatur.

86.

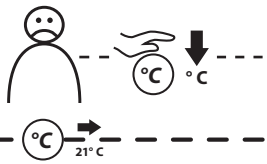

87.



88.

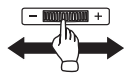

89.

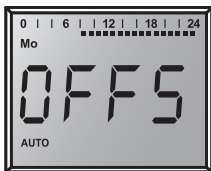

Über das Stellrad verändern Sie die Ventilöffnung:



= Ventil öffnet = höhere Temperatur



= Ventil schließt = niedrigere Temperatur

90.

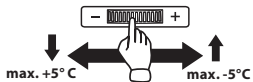

91.



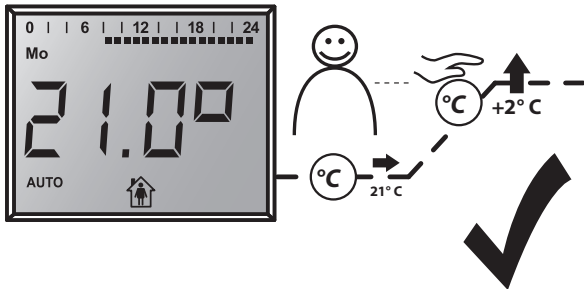

Diese Funktion wird nicht im Display angezeigt. Mit dem nächsten Zeitprogramm wird die Einstellung OFFSET auf die Heiz- oder Spartemperatur zurückgesetzt.

SCHUTZFUNKTION BEI FROST UND OFFENEM FENSTER

93.

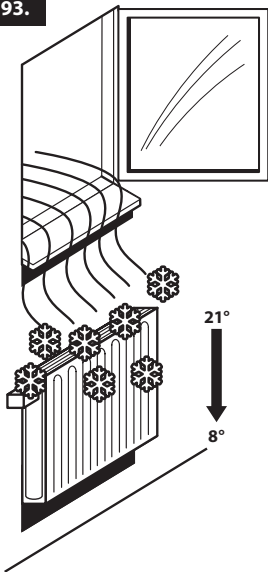

94.

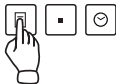

95.

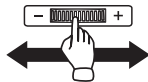

96.

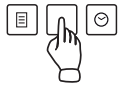
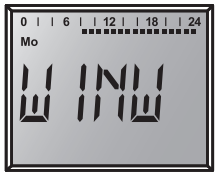

98.



97.

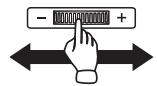

Empfindlichkeit des Temperatursensors

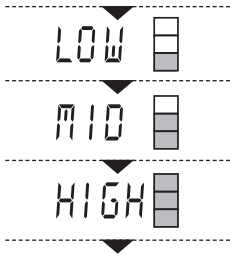

Schließung des Ventils und Absenkung auf Frostschutztemperatur

99.



101.



Diese Funktion wird erst bei entsprechendem Temperaturabfall aktiviert und über das Symbol im Display angezeigt.

100.

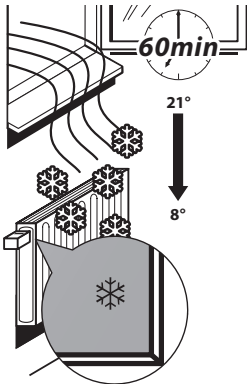

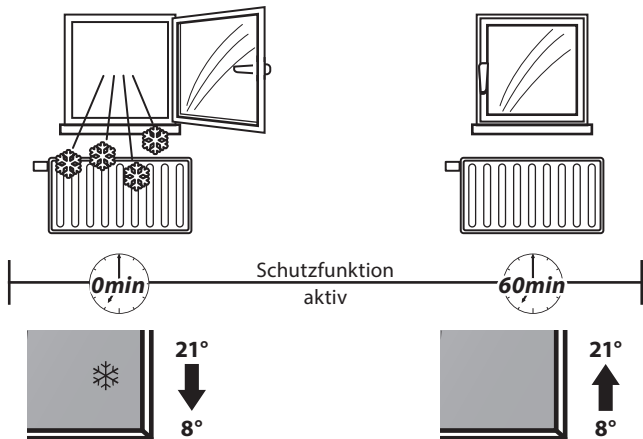

Nach Ablauf der eingestellten Zeitspanne (10 bis 60 Min.) fährt das Thermostat auf die zuvor eingestellte Heiz- und Spartemperatur hoch. Besteht weiterhin der Temperaturabfall, wird die Schutzfunktion erneut aktiviert.

FUNKTION URLAUB

103.

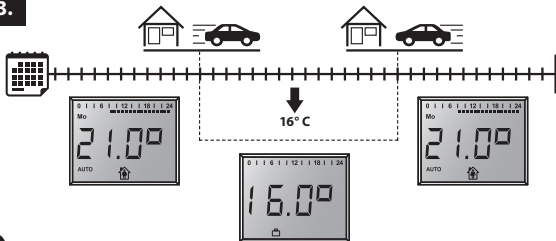

Einstellung der Funktion „Urlaub“ am Tag der Abreise.

104.



105.

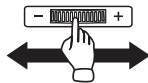

106.



107.

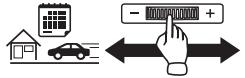

i Tag der Rückkehr.

108.

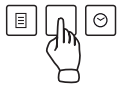

i

Eingabe der Rückkehrzeit in vollen Stunden.

109.

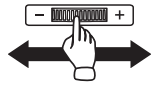

110.

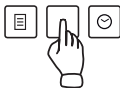

111.



112.



113.



Keine weitere Taste drücken!

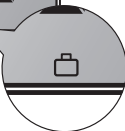



Das Drücken der Menütaste deaktiviert die Funktion „Urlaub“.

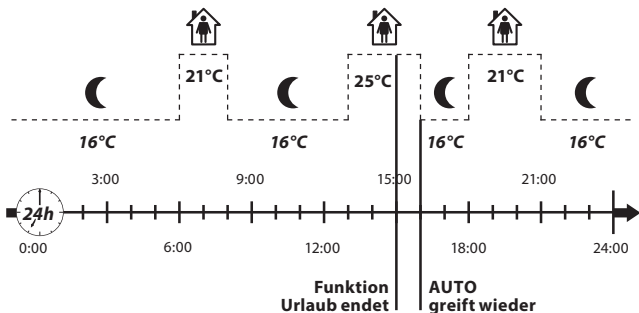

Nach dem Wechsel in den Automatikbetrieb greift erst wieder die nächstfolgende Heiz- oder Spartemperatur.

FUNKTION TASTENSPERRE AKTIVIEREN

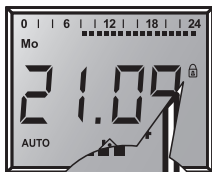

3 sek.



Beide Tasten
gleichzeitig drücken.

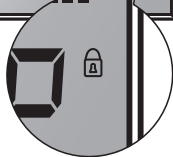

FUNKTION TASTENSPERRE DEAKTIVIEREN

115.



3 sek.



Beide Tasten
gleichzeitig drücken.



FUNKTION HEIZPAUSE

116.

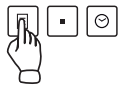

117.

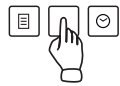

118.



119.

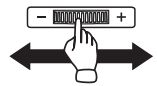

120.



MANU



121.

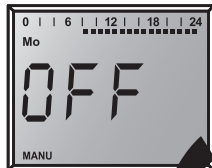

Mo

MANU



Die Funktion Kalkschutz und die Schutzfunktion bei Frost und geöffnetem Fenster bleiben trotz Heizpause aktiv.

J WERKSEINSTELLUNG

122.

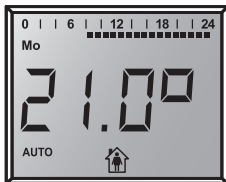

0

6

12

18

24

Mo

AUTO

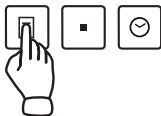

123.

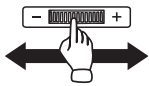

124.

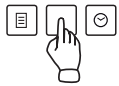

125.



Zum Abbruch des Zurücksetzens auf Werkseinstellung bitte Taste „Menü“ drücken.

K ABNEHMEN DES THERMOSTATS

126.

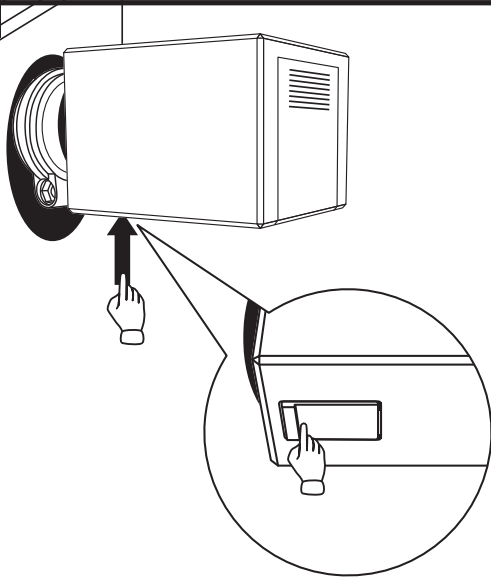

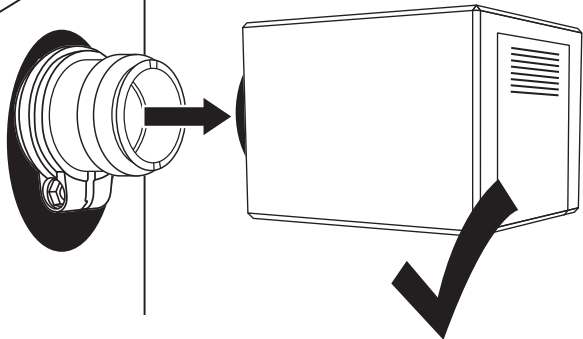

Nach einem Batteriewechsel ist eine erneute Einstellung der Daten und Programme am Gerät erforderlich.



Für das erneute Anbringen bitte im Einstellmenü des Thermostats den Menüpunkt INST durch Drücken der Taste SET aufrufen.

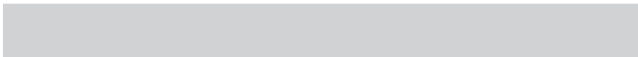

.....

.....

.....

.....

.....

.....

.....

.....

.....

.....

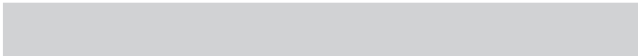

.....

.....

.....

.....

.....

.....

.....

.....

.....

.....



Kunden-Service

Bei Garantie, Ersatzteilbedarf oder Fragen rund um die sachgemäße Montage Ihres Produktes wenden Sie sich bitte an unseren kostenlosen Kunden-Service.

Alfred Schellenberg GmbH

An den Weiden 31
57078 Siegen
service@schellenberg.de
www.schellenberg.de

Erreichbarkeit:

Tel. +49 (0)271 89056 - 444
Fax +49 (0)271 89056 - 398