



STAYER

ES Manual de instrucciones original

IT Manuale di istruzioni originale

GB Original instructions manual

DE Original-Bedienungsanleitung

FR Manuel d'instructions original

P Manual de instruções original

TR Orijinal kullanım kılavuzu

CZ Originální návod k použití

EL Αρχικό εγχειρίδιο οδηγιών

BHL 111 B

BHL 114 CP

BHL 118 CP

PBL 122 D

PBL 122 PD

PBL122 CP

PB L20 1822 P

PBL20 P

PBL21 L20 P

PBL20 BRUSHLESS

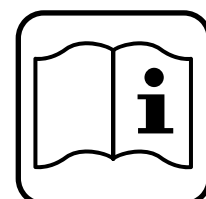

Área Empresarial Andalucía - Sector I
Calle Sierra de Cazorla nº7
C.P: 28320 Pinto (Madrid) SPAIN
info@grupostayer.com

www.grupostayer.com



ES. Declaración de Conformidad **IT.** Dichiarazione di conformità **GB.** Declaration of Conformity
DE. Konformitätserklärung **FR.** Déclaration de Conformité **P.** Declaração de conformidade
TR. Uygunluk beyanı **CZ.** Prohlášení o shodě **EL.** Δήλωση Συμμόρφωσης

ES	Declaramos bajo nuestra responsabilidad, que el producto descrito bajo "Datos técnicos" está en conformidad con las normas o documentos normalizados siguientes: EN 62841-1, EN 62841-2-1, EN 55014-1, EN 55014-2, EN 61000-3-2, EN 61000-3-3, 60335-2-29 de acuerdo con las regulaciones 2006/42/CE, 2011/65/EU, 2014/30/EU, 2014/35/EU
IT	Noi dichiariamo sotto la nostra unica e sola responsabilità che questo prodotto si trova in conformità con le norme o i documenti normalizzati seguenti: EN 62841-1, EN 62841-2-1, EN 55014-1, EN 55014-2, EN 61000-3-2, EN 61000-3-3, 60335-2-29 in conformità con i regolamenti 2006/42/CE, 2011/65/EU, 2014/30/EU, 2014/35/EU.
GB	We declare under our sole responsibility that this product is in conformity with the following standards or standardized documents: EN 62841-1, EN 62841-2-1, EN 55014-1, EN 55014-2, EN 61000-3-2, EN 61000-3-3, 60335-2-29 according to EU Regulations 2006/42/CE, 2011/65/EU, 2014/30/EU, 2014/35/EU
DE	Erklären unter unserer Verantwortung, dass das Produkt unter "Technische Daten" beschrieben im Einklang mit den Normen oder normativen Dokumenten wie folgt lautet: EN 62841-1, EN 62841-2-1, EN 55014-1, EN 55014-2, EN 61000-3-2, EN 61000-3-3, 60335-2-29 in Übereinstimmung mit den Vorschriften 2006/42/CE, 2011/65/EU, 2014/30/EU, 2014/35/EU.
FR	Nous déclarons sous notre seule et unique responsabilité que ce produit est conforme aux normes ou documents normalisés suivants: EN 62841-1, EN 62841-2-1, EN 55014-1, EN 55014-2, EN 61000-3-2, EN 61000-3-3, 60335-2-29 conformément aux réglementations 2006/42/CE, 2011/65/EU, 2014/30/EU, 2014/35/EU
P	Declaramos sob a nossa única responsabilidade que este produto está em conformidade com os regulamentos ou documentos normalizados seguintes: EN 62841-1, EN 62841-2-1, EN 55014-1, EN 55014-2, EN 61000-3-2, EN 61000-3-3, 60335-2-29 de conformidade com os regulamentos 2006/42/CE, 2011/65/EU, 2014/30/EU, 2014/35/EU.
TR	"Teknik veriler" altında açıklanan ürün şu şekilde standartlara veya standart belgeleri ile tutarlı olmasını bizim sorumluluğumuzda: EN 62841-1, EN 62841-2-1, EN 55014-1, EN 55014-2, EN 61000-3-2, EN 61000-3-3, 60335-2-29 yönetmeliklere uygun olarak 2006/42/CE, 2011/65/EU, 2014/30/EU, 2014/35/EU
PL	Oświadczamy, że produkty przedstawione w rozdziale Dane techniczne" odpowiadają wymaganiom następujących norm i dokumentów normatywnych: DYREKTYWY EUROPEJSKIE: EN 62841-1, EN 62841-2-1, EN 55014-1, EN 55014-2, EN 61000-3-2, EN 61000-3-3, 60335-2-29. NORMY ZWIĄZANE: 2006/42/CE, 2011/65/EU, 2014/30/EU, 2014/35/EU
CZ	Prohlašujeme v plné své zodpovědnosti, že výrobek uvedený v části „ Technické parametry „ je v souladu s následujícími normami a normativními dokumenty: EN 62841-1, EN 62841-2-1, EN 55014-1, EN 55014-2, EN 61000-3-2, EN 61000-3-3, 60335-2-29 a v souladu s požadavky směrnic 2006/42/CE, 2011/65/EU, 2014/30/EU, 2014/35/EU
EL	Δηλώνει με δική μας ευθύνη ότι το προϊόν που περιγράφεται στην ενότητα "Τεχνικά στοιχεία" είναι σύμφωνα με τα παρακάτω πρότυπα ή τυποποιημένα έγγραφα: EN 62841-1, EN 62841-2-1, EN 55014-1, EN 55014-2, EN 61000-3-2, EN 61000-3-3, 60335-2-29 σύμφωνα με τους κανονισμούς 2006/42/CE, 2011/65/EU, 2014/30/EU, 2014/35/EU



Área Empresarial Andalucía Sector 1
C/ Sierra de Cazorla, 7
28320 Pinto (Madrid) SPAIN
Email: sales@grupostayer.com
Email: info@grupostayer.com

CE ~~RoHS~~ RoHS

Ramiro de la fuente
Director Manager
2023

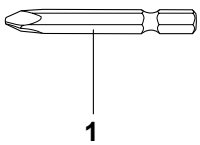
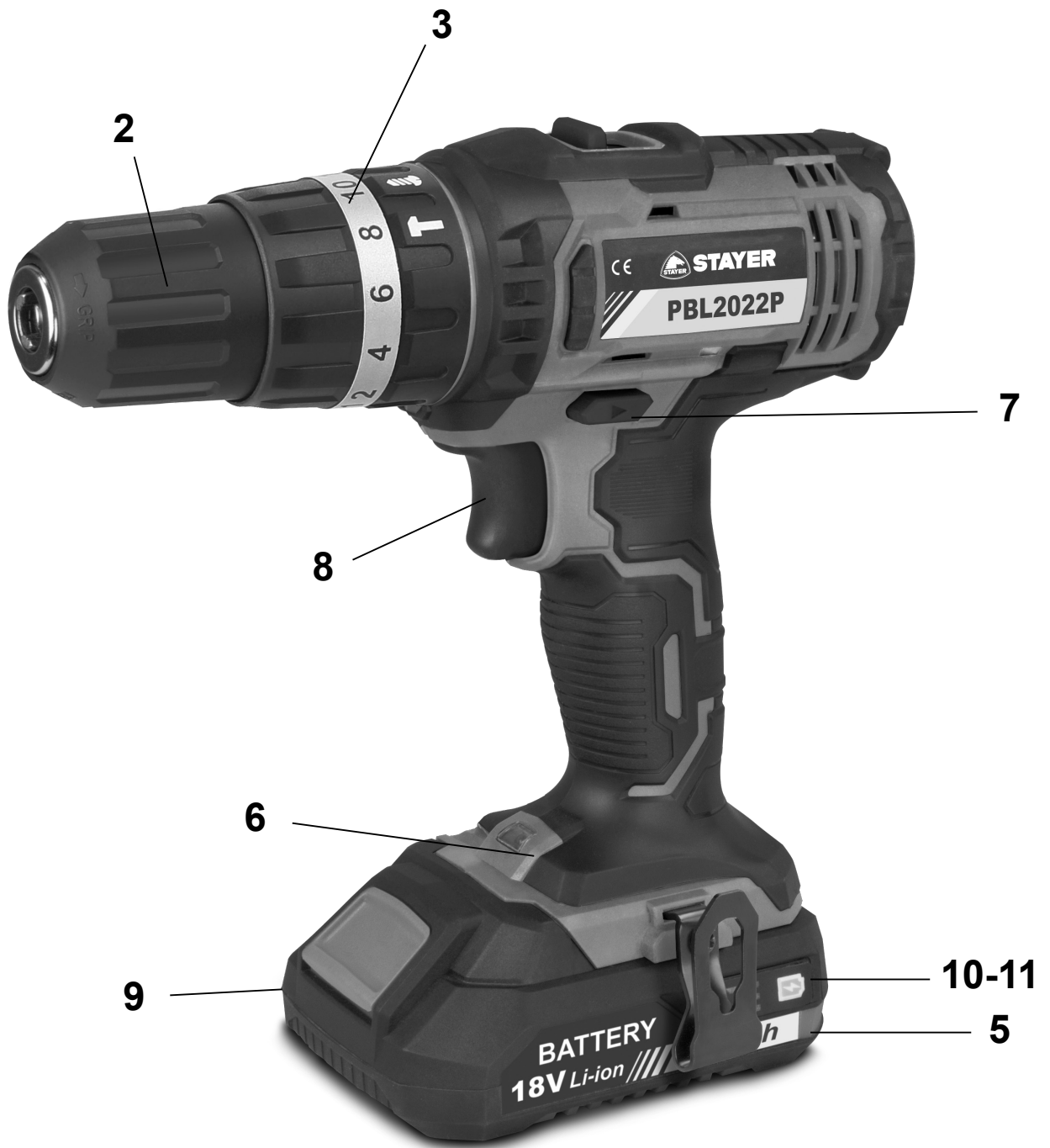

Instrucciones generales de seguridad para herramientas eléctricas

1) Puesto de trabajo

a) Mantenga limpio y bien iluminado su puesto de trabajo. El desorden y una iluminación deficiente en las áreas de trabajo pueden provocar accidentes.

b) No utilice la herramienta eléctrica en un entorno con peligro de explosión, en el que se encuentren combustibles líquidos, gases o material en polvo. Las herramientas eléctricas producen chispas que pueden llegar a inflamar los materiales en polvo o vapores.

c) Mantenga alejados a los niños y otras personas de su puesto de trabajo al emplear la herramienta eléctrica. Una distracción le puede hacer perder el control sobre el aparato.

2) Seguridad eléctrica

a) El enchufe de la herramienta eléctrica debe corresponder a la toma de corriente utilizada. No es admisible modificar el enchufe en forma alguna. No emplee adaptadores con herramientas eléctricas dotadas de una toma de tierra. Los enchufes sin modificar adecuados a las respectivas tomas de corriente reducen el riesgo de una descarga eléctrica.

b) Evite que su cuerpo toque partes conectadas a tierra como tuberías, radiadores, cocinas y refrigeradores. El riesgo a quedar expuesto a una sacudida eléctrica es mayor si su cuerpo tiene contacto con tierra.

c) No exponga las herramientas eléctricas a la lluvia y evite que penetren líquidos en su interior. Existe el peligro de recibir una descarga eléctrica si penetran ciertos líquidos en la herramienta eléctrica.

d) No utilice el cable de red para transportar o colgar la herramienta eléctrica, ni tire de él para sacar el enchufe de la toma de corriente. Mantenga el cable de red alejado del calor, aceite, esquinas cortantes o piezas móviles. Los cables de red dañados o enredados pueden provocar una descarga eléctrica.

e) Al trabajar con la herramienta eléctrica a la intemperie utilice solamente cables de prolongación homologados para su uso en exteriores. La utilización de un cable de prolongación adecuado para su uso en exteriores reduce el riesgo de una descarga eléctrica.

f) Si fuera necesario utilizar la herramienta eléctrica en un entorno húmedo, utilice un interruptor de protección diferencial. La utilización de un cable de prolongación adecuado para su uso en exteriores reduce el riesgo de una descarga eléctrica.

3) Seguridad de personas

a) Esté atento a lo que hace y emplee la herramienta eléctrica con prudencia. No utilice la herramienta eléctrica si estuviese cansado, ni tampoco después de haber consumido alcohol, drogas o medicamentos. El no estar atento durante el uso de una herramienta eléctrica puede provocarle serias lesiones.

b) Utilice un equipo de protección y en todo caso unas gafas de protección. El riesgo de lesionarse se reduce considerablemente si, dependiendo del tipo y la aplicación de la herramienta eléctrica empleada, se utiliza un equipo de protección adecuado como una mascarilla antipolvo, zapatos de seguridad con suela antideslizante, casco, o protectores auditivos.

c) Evite una puesta en marcha fortuita del aparato. Asegúrese de que la herramienta eléctrica está apagada antes de conectarla a la toma de corriente y/o la batería, de desconectarla o de transportarla. Si transporta la herramienta eléctrica sujetándola por el interruptor de conexión/desconexión, o si introduce el enchufe en la toma de corrien-

te con el aparato conectado, puede dar lugar a un accidente.
d) Retire las herramientas de ajuste o llaves fijas antes de conectar la herramienta eléctrica. Una herramienta o llave colocada en una pieza rotante puede producir lesiones al ponerse a funcionar.

e) Evite trabajar con posturas forzadas. Trabaje sobre una base firme y mantenga el equilibrio en todo momento. Ello le permitirá controlar mejor la herramienta eléctrica en caso de presentarse una situación inesperada.

f) Lleve puesta una vestimenta de trabajo adecuada. No utilice vestimenta amplia ni joyas. Mantenga su pelo, vestimenta y guantes alejados de las piezas móviles. La vestimenta suelta, las joyas y el pelo largo se pueden enganchar con las piezas en movimiento.

g) Siempre que sea posible utilizar equipos de aspiración o captación de polvo, asegúrese que éstos estén montados y que sean utilizados correctamente. La utilización de un equipo de aspiración de polvo puede reducir los riesgos de aspirar polvo nocivo para la salud.

h) No permita que la confianza obtenida con el uso frecuente de herramientas le haga ignorar los principios generales de seguridad. Una acción descuidada puede provocar una herida grave en una fracción de segundo.

i) Mantenga las empuñaduras y superficies de agarre secas, limpias y libres de aceite y grasa. Las empuñaduras y superficies de agarre resbaladizas no permiten un agarre seguro y el control de la herramienta en situaciones imprevistas.

4) Trato y uso cuidadoso de herramientas eléctricas

a) No sobrecargue el aparato. Use la herramienta prevista para el trabajo a realizar. Con la herramienta adecuada podrá trabajar mejor y más seguro dentro del margen de potencia indicado.

b) No utilice herramientas con un interruptor defectuoso. Las herramientas que no se puedan conectar o desconectar son peligrosas y deben hacerse reparar.

c) Saque el enchufe de la red y/o retire la batería antes de realizar un ajuste en la herramienta, cambiar de accesorio o guardar el aparato. Esta medida preventiva reduce el riesgo de conectar accidentalmente el aparato.

d) Guarde las herramientas eléctricas fuera del alcance de los niños. No permita que las utilicen personas que no estén familiarizadas con ellas o que no hayan leído estas instrucciones. Las herramientas utilizadas por personas inexpertas son peligrosas.

e) Cuide sus herramientas eléctricas con esmero. Controle si funcionan correctamente, sin atascarse, las partes móviles de la herramienta y si existen partes rotas o deterioradas que pudieran afectar a su funcionamiento. Si la herramienta eléctrica estuviese defectuosa, hágala reparar antes de volver a utilizarla. Muchos de los accidentes se deben a aparatos con un mantenimiento deficiente.

f) Mantenga los útiles limpios y afilados. Los útiles mantenidos correctamente se dejan guiar y controlar mejor.

g) Utilice las herramientas eléctricas, los accesorios, las herramientas de inserción, etc. de acuerdo con estas instrucciones. Considere en ello las condiciones de trabajo y la tarea a realizar. El uso de herramientas eléctricas para trabajos diferentes de aquellos para los que han sido concebidas puede resultar peligroso.

Este manual es acorde con la fecha de fabricación de su máquina, información que encontrará en la tabla de datos técnicos de la máquina adquirida, buscar actualizaciones de manuales de nuestras máquinas en la página web: www.grupostayer.com

1 INSTRUCCIONES ESPECÍFICAS DE SEGURIDAD

Colóquese unos protectores auditivos al taladrar con percusión. El ruido intenso puede provocar sordera.

Emplee las empuñaduras adicionales suministradas con la herramienta eléctrica. La pérdida de control sobre la herramienta eléctrica puede provocar un accidente.

Sujete el aparato por las superficies de agarre aisladas al realizar trabajos en los que el útil o el tornillo pueda llegar a tocar conductores eléctricos ocultos. El contacto con conductores bajo tensión puede hacer que las partes metálicas de la herramienta eléctrica le provoquen una descarga eléctrica.

Utilice unos aparatos de exploración adecuados para detectar conductores o tuberías ocultas, o consulte a sus compañías abastecedoras. El contacto con conductores eléctricos puede provocar un incendio o una electrocución. Al dañar una tubería de gas puede producirse una explosión. La perforación de una tubería de agua puede causar daños materiales.

Desconecte inmediatamente la herramienta eléctrica si el útil se bloquea. Esté preparado para soportar la elevada fuerza de reacción que ocasiona un rechazo. El útil se bloquea:

- si la herramienta eléctrica se sobrecarga, o
- si éste se ladea en la pieza de trabajo

Sujete firmemente la herramienta eléctrica. Al apretar o aflojar tornillos pueden presentarse bruscamente unos elevados pares de reacción.

Asegure la pieza de trabajo. Una pieza de trabajo fijada con unos dispositivos de sujeción, o en un tornillo de banco, se mantiene sujeta de forma mucho más segura que con la mano.

Mantenga limpio su puesto de trabajo. La mezcla de diversos materiales es especialmente peligrosa. Las aleaciones ligeras en polvo pueden arder o explotar.

Antes de depositarla, esperar a que se haya detenido la herramienta eléctrica. El útil puede engancharse y hacerle perder el control sobre la herramienta eléctrica.

No intente abrir el acumulador. Podría provocar un cortocircuito.

Proteja el acumulador del calor como, p.ej., de una exposición prolongada al sol y del fuego. Existe el riesgo de explosión.



Si el acumulador se daña o usa de forma inapropiada puede que éste emane vapores. Ventile con aire fresco el recinto y acuda a un médico si nota alguna molestia. Los vapores pueden llegar a irritar las vías respiratorias.

Un acumulador defectuoso puede perder líquido y humedecer la piezas adyacentes. Examine las piezas afectadas. Límpielas, o sustitúyalas si fuese necesario.

Únicamente utilice el acumulador en combinación con su herramienta eléctrica Stayer. Solamente así queda protegido el acumulador contra una sobrecarga peligrosa.

USO Y CUIDADO DE BATERÍAS

No intente abrir la batería. Podría provocar un cortocircuito.

Proteja la batería del calor excesivo como, p. ej., de una exposición prolongada al sol, del fuego, del agua y de la humedad. Existe el riesgo de explosión.

Si la batería se daña o usa de forma inapropiada puede que éste emane vapores. Ventile con aire fresco el recinto y acuda a un médico si nota alguna molestia. Los vapores pueden llegar a irritar las vías respiratorias.

Únicamente utilice la batería en combinación con su herramienta eléctrica. Solamente así queda protegida la batería contra una sobrecarga peligrosa.

Solamente utilice baterías originales STAYER de la tensión indicada en la placa de características de su herramienta eléctrica. Si se utilizan baterías diferentes, como, p. ej., imitaciones, baterías recuperadas, o de otra marca, existe el riesgo de que éstos exploten y causen daños personales o materiales.

En caso de una desconexión automática de la herramienta eléctrica no mantenga accionado el interruptor de conexión desconexión. La batería podría dañarse.

La batería viene equipado con un sensor de temperatura que solamente adm te su recarga dentro del margen de temperatura entre 0 °C y 45 °C. De esta manera se alcanza una larga vida útil de la batería.

Observe las indicaciones referentes a la eliminación.

Únicamente use los cargadores que se detallan en la página con los accesorios. Solamente estos cargadores han sido especialmente adaptadas a las baterías de iones de litio empleados en su herramienta eléctrica.

La batería se suministra parcialmente cargada. Con el fin de obtener la plena potencia, antes de su primer uso, cárguela completamente en el cargador.

La batería de iones de litio puede recargarse siempre que se quiera, sin que ello merme su vida útil. Una interrupción del proceso de carga no afecta a la batería.

La batería de iones de litio va protegida contra altas descargas. Si la batería está descargado, un circuito de protección se encarga de desconectar la herramienta eléctrica. El útil deja de moverse.

Protección contra sobrecarga térmica

La herramienta eléctrica no puede sobrecargarse si ésta se utiliza de forma reglamentaria. En caso de una solicitud excesiva, o al salirse del margen de temperatura admisible de la batería de 0–50 °C, se reducen las revoluciones.

La herramienta eléctrica solamente funciona de nuevo a plenas revoluciones una vez que la batería haya alcanzado la temperatura admisible

2_INSTRUCCIONES DE PUESTA EN SERVICIO

COLOCACIÓN



Lea íntegramente estas advertencias de peligro e instrucciones. En caso de no atenderse a las advertencias de peligro e instrucciones siguientes, ello puede ocasionar una descarga eléctrica, un incendio y/o lesión grave.

UTILIZACIÓN REGLAMENTARIA

La herramienta eléctrica ha sido diseñada para apretar y aflojar tornillos, para taladrar madera, metal, cerámica y plástico y para taladrar con percusión en ladrillo, hormigón y piedra.

DESCRIPCIÓN ILUSTRADA

La numeración de los componentes está referida a la imagen de la herramienta eléctrica en la página ilustrada.

- 1 Punta de atornillar.
- 2 Portabrocas de sujeción rápida.
- 3 Anillo de ajuste para preselección del par.
- 4 Selector de velocidad.
- 5 Acumulador.
- 6 Bombilla "Power Light"
- 7 Selector de sentido de giro
- 8 Interruptor de conexión/desconexión
- 9 Botón de extracción del acumulador.
- 10 Indicador del estado de carga del acumulador
- 11 Botón de indicación de carga del acumulador.

INFORMACIÓN SOBRE RUIDOS Y VIBRACIONES

Fije unas medidas de seguridad adicionales para proteger al usuario de los efectos por vibraciones como por ejemplo: Mantenimiento de la herramienta eléctrica y de los útiles, conservar calientes las manos organización de las secuencias de trabajo.

MONTAJE

Carga del acumulador

Únicamente use los cargadores que se detallan en la página con los accesorios. Solamente estos cargadores han sido especialmente adaptados a los acumuladores de iones de litio empleados en su herramienta eléctrica.

Observación: El acumulador se suministra parcialmente cargado. Con el fin de obtener la plena potencia del acumulador, antes de su primer uso, cárguelo completamente en el cargador.

El acumulador de iones de litio puede recargarse siempre que se quiera, sin que ello merme su vida útil. Una interrupción del proceso de carga no afecta al acumulador.



En caso de una desconexión automática de la herramienta eléctrica no mantenga accionado el interruptor de conexión/desconexión. El acumulador podría dañarse.

Para desmontar el acumulador 5 presione el botón de extracción 9 y saque el acumulador hacia atrás de la herramienta eléctrica. **No proceda con brusquedad.**

Durante la carga del acumulador no es posible conectar la herramienta eléctrica.

El acumulador viene equipado con un sensor de temperatura NTC que solamente admite su recarga dentro del margen de temperatura entre 0°C y 45°C. De esta manera se alcanza un larga vida útil del acumulador.

Observe las indicaciones referentes a la eliminación.

CAMBIO DE ÚTIL

Antes de cualquier manipulación en la herramienta eléctrica (p.ej. en su mantenimiento, cambio de útil, etc.), así como al transportarla o guardarla, colocar en posición central el selector de sentido de giro.

Vd. podría accidentarse en caso de un accionamiento fortuito del interruptor de conexión /desconexión.

Gire el portabrocas de sujeción rápida 2 en el sentido lo suficiente, para poder alojar el útil.

Inserte el útil.

Gire firmemente a mano, en el sentido , el casquillo del portabrocas de sujeción rápida 2. El portabrocas queda enclavado así de forma automática.

Para desmontar el útil, es preciso desenclavar el portabrocas girando el casquillo en sentido contrario.

3_OPERACIÓN

PUESTA EN MARCHA

Montaje del acumulador

Solamente utilice acumuladores de iones de litio originales Stayer de la tensión indicada en la placa de características de su herramienta eléctrica.

El uso de otro tipo de acumuladores puede provocar daños e incluso un incendio.

Colocar el selector del sentido de giro 7 en la posición central para evitar una conexión involuntaria. Extraer el acumulador de la maquina presionando el seguro 9 mientras se tira hacia fuera del acumulador 5. Insertar el acumulador 5 cargado en la empuñadura hasta que enclave de manera perceptible y quede enrasado con la empuñadura.

Ajuste del sentido de giro

Con el selector 7 puede invertirse el sentido de giro actual de la herramienta eléctrica. Esto no es posible, sin embargo, con el interruptor de conexión/desconexión 8 accionado.

Giro a derechas: Para taladrar y enroscar tornillos presionar hasta el tope hacia la izquierda el selector de sentido de giro 7.

Preselección del par de giro / Ajuste del modo de operación

Con el anillo de ajuste para la preselección del par 3 puede ajustar el par de giro precisado en 16 niveles diferentes. Si el ajuste es correcto, el útil se detiene en el momento en que la cabeza del tornillo quede enrasada con el material, o bien, al alcanzarse el par de giro ajustado.

Al desenroscar tornillos, puede que sea necesario ajustar un nivel de par más alto, o bien, seleccione el símbolo "Taladrar".

Taladrar

Gire el selector 3 hacia la posición con el símbolo "Taladrar sin percudir".

En la posición "Taladrar" se desactiva el embrague limitador.

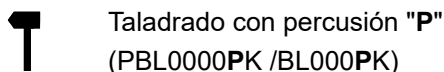

Gire el selector 3 hacia la posición con el símbolo "Taladrar con percusión".

En la posición "Percudir" se encuentra desactivado el embrague limitador disponiéndose en todo momento de la plena potencia.

Selector de velocidad mecánico

Solamente accione el selector de velocidad 4 con la herramienta eléctrica detenida.

El selector de velocidad 4 permite ajustar 2 campos de revoluciones.

Velocidad I:

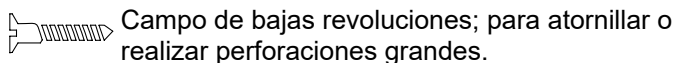

Velocidad II:

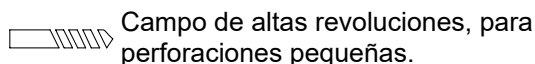

Si el selector de velocidad 4 no pudiese girarse hasta el tope, gire ligeramente a mano el husillo.

CONEXIÓN/DESCONEXIÓN

Para la puesta en marcha de la herramienta eléctrica accionar y mantener en esa posición el interruptor de conexión/desconexión 8.

Según la presión que se ejerza en el gatillo se conseguirá mayor o menor velocidad en la herramienta.

La bombilla 6 se enciende al presionar levemente, o del todo, el interruptor de conexión/desconexión 8, lo cual permite iluminar el área de trabajo en lugares con poca luz.

Para desconectar la herramienta eléctrica soltar el interruptor de conexión/desconexión 8.

Pulsar 11 para ver estado de carga de la batería.

LED	Capacity
Luz verde	> 60%
Luz amarillo/naranja	30-60%
Luz rojo	< 30%

Instrucciones para la operación

Solamente aplique la herramienta eléctrica desconectada contra el tornillo. Los útiles en rotación pueden resbalar.

Consejos prácticos.

En caso de trabajar prolongadamente a bajas revoluciones y con alto par de apriete deberá refrigerarse la herramienta eléctrica dejándola funcionar aprox. 3 minutos a 1 as revoluciones en vacío máximas.

Para taladrar en metal solamente usar brocas HSS (HSS=acero de corte rápido de alto rendimiento) bien

afiladas y en perfecto estado. Brocas con la calidad correspondiente las encontrará en el programa de accesorios Stayer.

Antes de enroscar tornillos grandes y largos en materiales duros deberá taladrarse un agujero con el diámetro del núcleo de la rosca a una profundidad aprox. correspondiente a 2/ 3 de la longitud del tornillo.

4_MANTENIMIENTO Y SERVICIO

MANTENIMIENTO Y LIMPIEZA

Antes de cualquier manipulación en la herramienta eléctrica (p.ej. en su mantenimiento, cambio de útil, etc.), así como al transportarla o guardarla, colocar en posición central el selector de sentido de giro.

Vd. podría accidentarse en caso de un accionamiento fortuito del interruptor de conexión/ desconexión.

Mantenga limpia la herramienta eléctrica y las rejillas de refrigeración para trabajar con eficacia y seguridad.

Si el acumulador fuese inservible diríjase a un servicio técnico autorizado para herramientas eléctricas Stayer.

Si a pesar de los esmerados procesos de fabricación y control, la herramienta eléctrica llegase a averiarse, la reparación deberá encargarse a un servicio técnico autorizado para herramientas eléctricas Stayer.

TRANSPORTE

Las baterías de iones de litio incorporados están sujetos a los requerimientos estipulados en la legislación sobre mercancías peligrosas. Las baterías pueden ser transportados por carretera por el usuario sin más imposiciones.

En el envío por terceros (p. ej., transporte aéreo o por agencia de transportes) deberán considerarse las exigencias especiales en cuanto a su embalaje e identificación. En este caso deberá recurrirse a los servicios de un experto en mercancías peligrosas al preparar la pieza para su envío. Únicamente envíe baterías si su carcasa no está dañada. Si los contactos no van protegidos cúbralos con cinta adhesiva y embale la batería de manera que éste no se pueda mover dentro del embalaje.

Observe también las prescripciones adicionales que pudieran existir al respecto en su país.

ELIMINACIÓN

Recomendamos que las herramientas eléctricas, accesorios y embalajes sean sometidos a un proceso de recuperación que respete el medio ambiente.

Sólo para los países de la UE:

¡No arroje las herramientas eléctricas a la basura!



Conforme a la Directriz Europea 2012/19/ UE sobre aparatos eléctricos y electrónicos inservibles, tras su transposición en ley nacional, deberán acumularse por separado las herramientas eléctricas para ser sometidas a un reciclaje ecológico.

Baterías / pilas: lones de Litio



lones de Litio:















Observe las indicaciones comprendidas en el apartado "Transporte"

No arroje las baterías/pilas a la basura, ni al fuego, ni al agua. Las baterías/pilas deberán guardarse y reciclarse o eliminarse de manera ecológica.

Sólo para los países de la UE:

Conforme a la directriz 2006/66/CE deberán reciclarse las baterías/pilas defectuosas o agotadas.

CARACTERÍSTICAS TÉCNICAS

-  = Batería
-  = Voltaje
-  = Energía de la batería
-  = Tiempo de carga
-  = Giros en vacío
-  = Par de apriete
-  = Percusiones
-  = Corte en madera
-  ax = Corte en acero
-  ax = Corte en piedra
-  = Peso
-  = Nivel de potencia acústica
 L_{PA}
-  = Nivel de presión acústica
 L_{WA}
-  = Vibración

Estos datos son válidos para tensiones nominales de [U] 230/240 V ~ 50/60 Hz 110/120 V ~ 60 Hz. Los valores pueden variar si la tensión fuese inferior, y en las ejecuciones específicas para ciertos países.

INFORMACIÓN SOBRE RUIDOS Y VIBRACIONES

¡Llevar cascos de protección auditiva!

Valores de medición establecidos de acuerdo con **EN 62841-1**.

Las especificaciones técnicas aquí indicadas se entienden dentro de determinadas tolerancias (conformes a las normas que rigen actualmente).

Avvertenze generali di sicurezza per gli utensili elettrici

1) Sicurezza sul luogo di lavoro

a) Mantenere pulito e ben illuminato il posto di lavoro. Il disordine o le zone di lavoro non illuminate possono essere causa di incidenti.

b) Evitare d'impiegare l'utensile elettrico in ambienti soggetti al rischio di esplosioni nei quali si trovino liquidi, gas o polveri infiammabili. Gli utensili elettrici producono scintille che possono far infiammare la polvere o i gas.

c) Mantenere lontani i bambini ed altre persone durante l'impiego dell'utensile elettrico. Eventuali distrazioni potranno comportare la perdita del controllo sull'utensile.

2) Sicurezza elettrica

a) La spina dell'utensile elettrico per la presa di corrente dovrà essere adatta alla presa. Evitare assolutamente di apportare modifiche alla spina. Non utilizzare adattatori insieme a utensili elettrici con messa a terra. Le spine non modificate e le prese adatte allo scopo riducono il rischio di scosse elettriche.

b) Evitare il contatto fisico con superfici collegate a terra, come tubi, riscaldamenti, cucine elettriche e frigoriferi. Sussiste un maggior rischio di scosse elettriche nel momento in cui il corpo è messo a massa.

c) Custodire l'utensile elettrico al riparo dalla pioggia o dall'umidità. L'eventuale infiltrazione di acqua in un utensile elettrico va ad aumentare il rischio d'insorgenza di scosse elettriche.

d) Non usare il cavo per scopi diversi da quelli previsti al fine di trasportare o appendere l'utensile elettrico, oppure di togliere la spina dalla presa di corrente. Mantenere l'utensile elettrico al riparo da fonti di calore, dall'olio, dagli spigoli o da parti di utensili in movimento. I cavi danneggiati o aggrovigliati aumentano il rischio d'insorgenza di scosse elettriche.

e) Qualora si voglia usare l'utensile elettrico all'aperto, impiegare solo ed esclusivamente cavi di prolunga adatti per l'impiego all'esterno.

L'uso di un cavo di prolunga omologato per l'impiego all'esterno riduce il rischio d'insorgenza di scosse elettriche.

f) Quando non è possibile evitare l'uso dell'utensile elettrico in ambienti umidi, impiegare un interruttore differenziale. L'impiego di un interruttore differenziale riduce il rischio di scossa elettrica.

3) Sicurezza delle persone

a) È importante concentrarsi su ciò che si sta facendo e maneggiare con giudizio l'utensile elettrico durante le operazioni di lavoro. Non utilizzare l'utensile elettrico in caso di stanchezza o sotto l'effetto di droghe, bevande alcoliche e medicinali. Un attimo di distrazione durante l'uso dell'utensile elettrico potrà causare lesioni gravi.

b) Indossare sempre equipaggiamento protettivo individuale, nonché guanti protettivi.

Se si avrà cura d'indossare equipaggiamento protettivo individuale come la maschera antipolvere, la calzatura antiscivolo di sicurezza, il casco protettivo o la protezione per l'udito, a seconda dell'impiego previsto per l'utensile elettrico, si potrà ridurre il rischio di ferite.

c) Evitare l'accensione involontaria dell'utensile. Accertarsi che l'utensile elettrico sia spento prima di collegarlo all'alimentazione di corrente e/o alla batteria, di prenderlo o di trasportarlo. Il fatto di tenere il dito sopra l'interruttore o di collegare l'utensile elettrico acceso

all'alimentazione di corrente potrà essere causa di incidenti.

d) Togliere gli attrezzi di regolazione o la chiave inglese prima di accendere l'utensile elettrico. Un utensile o una chiave inglese che si trovino in una parte di utensile in rotazione potranno causare lesioni.

e) Evitare di mantenere posizioni anomale del corpo. Avere cura di mettersi in posizione sicura e di mantenere l'equilibrio. In questo modo sarà possibile controllare meglio l'utensile elettrico in situazioni inaspettate.

f) Indossare vestiti adeguati. Evitare di indossare vestiti ampi o gioielli. Tenere i capelli, i vestiti e i guanti lontani da parti in movimento. Vestiti ampi, gioielli o capelli lunghi potranno impigliarsi in parti in movimento.

g) Se sussiste la possibilità di montare dispositivi di aspirazione o di captazione della polvere, assicurarsi che gli stessi siano stati installati correttamente e vengano utilizzati senza errori. L'utilizzo di un sistema di aspirazione della polvere può limitare i rischi derivanti dalla polvere.

h) Non permettere che la fiducia acquisita con l'uso frequente degli strumenti faccia ignorare i principi generali di sicurezza. Un'azione incauta può provocare gravi lesioni in una frazione di secondo.

i) Mantenere le impugnature e le superfici di presa asciutte, pulite e prive di olio e grasso. Impugnature e superfici di presa scivolose non consentono una presa sicura e il controllo dell'utensile in situazioni impreviste.

4) Maneggio ed impiego accurato di utensili elettrici

a) Non sovraccaricare l'utensile. Impiegare l'utensile elettrico adatto per sbrigare il lavoro. Utilizzando l'utensile elettrico adatto si potrà lavorare meglio e con maggior sicurezza nell'ambito della gamma di potenza indicata.

b) Non utilizzare utensili elettrici con interruttori difettosi. Un utensile elettrico che non si può più accendere o spegnere è pericoloso e dovrà essere riparato.

c) Prima di regolare o riporre l'utensile e sostituire accessori, estrarre la spina dalla presa e/o rimuovere la batteria. Tale precauzione eviterà che l'utensile elettrico possa essere messo in funzione inavvertitamente.

d) Custodire gli utensili elettrici non utilizzati al di fuori della portata dei bambini. Non fare usare l'utensile a persone che non sono abituate ad usarlo o che non abbiano letto le presenti istruzioni. Gli utensili elettrici sono pericolosi se utilizzati da persone inesperte.

e) Effettuare accuratamente la manutenzione dell'utensile elettrico. Verificare che le parti mobili dell'utensile funzionino perfettamente e non s'inceppino, che non ci siano pezzi rotti o danneggiati al punto tale da limitare la funzione dell'utensile elettrico stesso. Far riparare le parti danneggiate prima d'impiegare l'utensile. Numerosi incidenti vengono causati da utensili elettrici la cui manutenzione è stata effettuata poco accuratamente.

f) Mantenere affilati e puliti gli utensili da taglio. Gli utensili da taglio curati con particolare attenzione e con taglienti affilati s'inceppano meno frequentemente e sono più facili da condurre.

g) Utilizzare l'utensile elettrico, gli accessori, gli utensili, ecc. soltanto in conformità con le presenti istruzioni. Osservare le condizioni di lavoro ed il lavoro da eseguirsi durante l'impiego. L'impiego di utensili elettrici per usi diversi da quelli consentiti potrà dar luogo a situazioni di pericolo.

Questo manuale è coerente con la data di fabbricazione del vostro computer, potrete trovare informazioni sui dati tecnici della macchina acquistata controllo manuale degli aggiornamenti delle nostremacchine sul sito:

www.grupostayer.com

1_ DI SICUREZZA SPECIFICHE

Usare la protezione acustica impiegando trapani battenti. L'effetto del rumore può causare la perdita dell'udito.

Utilizzare le impugnature supplementari fornite insieme all'elettrotensile. La perdita di controllo sull'elettrotensile può comportare il pericolo di incidenti.

Tenere l'apparecchio per le superfici isolate dell'impugnatura qual ora venissero effettuati lavori durante i quali l'accessorio oppure la vite potrebbe venire a contatto con cavi elettrici nascosti. Il contatto con un cavo sotto tensione può mettere sotto tensione anche parti metalliche dell'apparecchio, causando una scossa elettrica.

Al fine di rilevare linee di alimentazione nascoste, utilizzare adatte apparecchiature di ricerca oppure rivolgersi alla locale società erogatrice. Un contatto con linee elettriche può provocare lo sviluppo di incendi e di scosse elettriche. Danneggiando linee del gas si può creare il pericolo di esplosioni. Penetrando una tubazione dell'acqua si provocano seri danni materiali.

Spegnere immediatamente l'elettrotensile quando l'utensile accessorio si blocca. Aspettarsi sempre alti momenti di reazione che possono provocare un contraccolpo. L'utensile accessorio si blocca quando:

- l'elettrotensile è sottoposto a sovraccarico oppure
- pr ende angolature improprie nel pezzo in lavorazione.

Tenere sempre ben saldo l'elettrotensile. Serrando a fondo ed allentando le viti è possibile che si verifichino temporaneamente alti momenti di reazione.

Assicurare il pezzo in lavorazione. Un pezzo in lavorazione può essere bloccato con sicurezza in posizione solo utilizzando un apposito dispositivo di serraggio oppure una morsa a vite e non tenendolo con la semplice mano.

Mantenere pulita la propria zona di lavoro. Miscele di materiali di diverso tipo possono risultare particolarmente pericolose. La polvere di metalli leggeri può essere infiammabile ed esplosiva.

Prima di posare l'elettrotensile, attendere sempre fino a quando si sarà fermato completamente. L'accessorio può incepparsi e comportare la perdita di controllo dell'elettrotensile.

Non aprire la batteria. Vi è il pericolo di un corto circuito.

Proteggere la batteria ricaricabile da calore troppo forte, p. es. anche da continue radiazioni solari e dal fuoco. Vi è concreto pericolo di esplosione!



In caso di difetto e di uso improprio della batteria ricaricabile vi è il pericolo di una fuoriuscita di vapori. Far entrare aria fresca e farsi visitare da un medico in caso di disturbi. I vapori possono irritare le vie respiratorie.

In caso di batterie difettose vi può essere una fuoriuscita di liquidi che possono umettare oggetti vicini. Controllare le relative parti.

Pulire queste parti e, se il caso, sostituirle.

Utilizzare la batteria ricaricabile esclusivamente insieme all'elettrotensile Stayer. Solo in questo modo la batteria ricaricabile viene protetta da sovraccarico pericoloso.

USO E CURA DELLA BATTERIA

Non aprire la batteria. Vi è il pericolo di un corto circuito. Proteggere la batteria ricaricabile dal calore, p. es. anche dall'irradiazione solare continuo, dal fuoco, dall'acqua e dall'umidità. Esiste pericolo di esplosione.

In caso di difetto e di uso improprio della batteria ricaricabile vi è il pericolo di una fuoriuscita di vapori. Far entrare aria fresca e farsi visitare da un medico in caso di disturbi. I vapori possono irritare le vie respiratorie.

Utilizzare la batteria ricaricabile esclusivamente insieme all'elettrotensile STAYER. Solo in questo modo la batteria ricaricabile viene protetta da sovraccarico pericoloso.

Utilizzare esclusivamente batterie ricaricabili originali STAYER dotate della tensione indicata sulla targhetta di identificazione dell'elettrotensile. In caso di impiego di altre batterie ricaricabili, p. es. imitazioni, batterie ricaricabilirigenerate oppure prodotti di terzi, esiste il pericolo di lesioni e di danni alle cose causate da batterie che esplodono.

Dopo la disattivazione automatica dell'elettrotensile non continuare a premere l'interruttore di avvio/arresto.

La batteria ricaricabile potrebbe subire dei danni.

Si prega di attenersi alle indicazioni relative allo smaltimento.

Utilizzare esclusivamente stazioni di ricarica per batterie riportate sulla pagina con gli accessori. Soltanto queste stazioni di ricarica per batterie sono adattate alle batterie in ioni di litio utilizzate nell'elettrotensile in dotazione.

La batteria ricaricabile viene fornita parzialmente carica. Per garantire l'intera potenza della batteria ricaricabile, prima del primo impiego ricaricare completamente la batteria ricaricabile nella stazione di ricarica.

La batteria ricaricabile a ioni di litio può essere ricaricata in qualsiasi momento senza ridurne la durata. Un'interruzione dell'operazione di ricarica non danneggia la batteria ricaricabile.

La batteria ricaricabile agli ioni di litio è protetta. In caso di batteria scarica l'elettrotensile si spegne attraverso un interruttore automatico: Il portautensile od accessorio non si muove più.

Protezione termosensibile contro sovraccarichi

Utilizzando l'elettrotensile conformemente alle norme, lo stesso non può essere sovraccaricato. In caso di carico troppo elevato oppure allontanamento dal campo di temperatura ammissibile di 0-50 °C la coppia viene ridotta.

L'elettrotensile funzionerà nuovamente con coppia massima solamente al raggiungimento della temperatura ammissibile della batteria ricaricabile. Preselezionare 2 campi di velocità.

2_DESCRIZIONE DEL FUNZIONAMENTO

IL POSIZIONAMENTO E FISSAGGIO DELLA MACCHINA



Leggere tutte le avvertenze di pericolo e le istruzioni operative. In caso di mancato rispetto delle avvertenze di pericolo e delle istruzioni operative si potrà creare il pericolo di scosse elettriche, incendi e/o incidenti gravi.

COMPONENTI ILLUSTRATI

- 1 Bit cacciavite
- 2 Mandrino autoserrante
- 3 Anello di regolazione preselezione della coppia
- 4 Commutatore di marcia
- 5 Batteria ricaricabile
- 6 Illuminazione del punto di avvitatura «PowerLight»
- 7 Commutatore del senso di rotazione
- 8 Interruttore di avvio/arresto
- 9 Tasto di sbloccaggio della batteria ricaricabile
- 10 Indicatore dello stato di carica della batteria
- 11 Pulsante Indicatore di ricarica della batteria

La numerazione dei componenti illustrati si riferisce all'illustrazione dell'elettrotensile che si trova sulla pagina con la rappresentazione grafica.

MONTAGGIO

Caricare la batteria

Utilizzare esclusivamente stazioni di ricarica per batterie riportate sulla pagina con gli accessori. Soltanto queste stazioni di ricarica per batterie sono adatte alle batterie in ioni di litio utilizzate nell'elettrotensile in dotazione.

Nota bene: La batteria ricaricabile viene fornita parzialmente carica. Per garantire l'intera potenza della batteria ricaricabile, prima del primo impiego ricaricare completamente la batteria ricaricabile nella stazione di ricarica.

La batteria ricaricabile a ioni di litio può essere ricaricata in qualsiasi momento senza ridurne la durata. Un'interruzione dell'operazione di ricarica non danneggia la batteria ricaricabile.

Dopo la disattivazione automatica dell'elettrotensile non continuare a premere l'interruttore di avvio/arresto. La batteria ricaricabile potrebbe subire dei danni.



Per estrarre la batteria ricaricabile 5 premere il tasto di sbloccaggio 9 ed estrarre la batteria ricaricabile dall'elettrotensile verso la parte posteriore. **Così facendo, non esercitare forza eccessiva.**

La batteria ricaricabile è dotata di un sensore NTC per il controllo della temperatura che permette operazioni di ricarica solo entro un campo di temperatura tra 0°C e 45°C. In questo modo si permette di raggiungere una lunga durata della batteria.

Si prega di attenersi alle indicazioni relative allo smaltimento.

CAMBIO DEGLI UTENSILI

Prima di effettuare lavori all'elettrotensile (ad es. lavori di manutenzione, cambio d'utensile, ecc.), nonché in caso di trasporto e di conservazione dello stesso, avere sempre cura di portare in posizione media il commutatore per la reversibilità. In difetto, sussisterà il pericolo di lesioni in caso di azionamento accidentale dell'interruttore di avvio/di arresto.

Aprire il mandrino autoserrante 2 ruotando nel senso di rotazione fino a quando l'utensile può essere inserito. Inserire l'utensile.

Ruotare manualmente con forza la boccola del mandrino autoserrante 2 nel senso di rotazione.

In questo modo il mandrino viene bloccato automaticamente.

Per sbloccarlo di nuovo quando si intende togliere l'utensile accessorio, si gira la boccola anteriore in senso contrario.

ASPIRAZIONE POLVERE/ASPIRAZIONE TRUCIOLI

Polveri e materiali come vernici contenenti piombo, alcuni tipi di legname, minerali e metalli possono essere dannosi per la salute. Il contatto oppure l'inalazione delle polveri possono causare reazioni allergiche e/o malattie delle vie respiratorie dell'operatore oppure delle persone che si trovano nelle vicinanze.

Determinate polveri come polvere da legname di faggio o di quercia sono considerate cancerogene, in modo particolare insieme ad additivi per il trattamento del legname (cromato, protezione per legno). Materiale contenente amianto deve essere lavorato esclusivamente da personale specializzato.

- Provvedere per una buona aerazione del posto di lavoro.

- Si consiglia di portare una mascherina protettiva con classe di filtraggio P2.

Osservare le norme in vigore nel Vostro paese se per i materiali da lavorare.

3_USO

MESSA IN FUNZIONE

Applicazione della batteria ricaricabile

Utilizzare esclusivamente batterie agli ioni di litio originali Stayer dotate della tensione riportata sulla targhetta di costruzione dell'elettrotensile in dotazione. L'impiego di batterie diverse da quelle consigliate potrà comportare il pericolo di lesione o d'incendio.

Mettere il commutatore del senso di rotazione 7 in posizione centrale in modo da impedire che la macchina possa accendersi accidentalmente. Applicare la batteria ricaricata 5 nell'impugnatura fino a percepirne lo scatto d'innesto ed a farla trovare a filo con l'impugnatura.

Impostazione del senso di rotazione

Con il commutatore del senso di rotazione 7 è possibile modificare il senso di rotazione dell'elettrotensile. Comunque, ciò non è possibile quando l'interruttore di avvio/arresto 8 è premuto.

Rotazione destrorsa: Per forare ed avvitare viti premere il commutatore del senso di rotazione 7 verso sinistra fino all'arresto.

Preselezione della coppia / Regolazione del modo operativo

Con l'anello di regolazione per la preselezione della coppia 3 è possibile regolare la coppia richiesta su 10 livelli. Se la coppia è ben regolata, l'elettrotensile si ferma non appena la testa della vite arriva ad essere a filo con la superficie del materiale oppure si raggiunge la coppia impostata.

Per svitare viti, regolare eventualmente su un livello maggiore oppure regolare sul simbolo «Foratura».

Foratura

Ruotare l'anello di regolazione 3 sul simbolo «foratura non battente».

Alla posizione «Foratura» il disinserimento automatico è disattivato.

 Foratura battente "P"
(PBL0000PK / BL000PK)

Mettere l'anello di regolazione 3 sul simbolo «foratura battente».

Alla posizione «foratura battente» il disinserimento automatico è disattivato e la macchina raggiunge sempre il massimo della prestazione.

Commutazione meccanica di marcia

Azionare il commutatore di marcia 4 solo quando l'elettrotensile è fermo.

Con il commutatore di marcia 4 è possibile preselezionare 2 campi di velocità.

Marcia I:

 Bassa velocità; per avvitare oppure per lavori con grandi diametri di foratura.

Marcia II:

 Alta velocità; per lavori con piccolo diametro di foratura.

In caso non fosse possibile spostare il commutatore di marcia 4 fino alla battuta, girare leggermente il mandrino di trasmissione tramite la punta.

Accendere/spengere

Per accendere l'elettrotensile premere l'interruttore di avvio/arresto 8 e tenerlo premuto.

La lampadina 6 è illuminata in caso di interruttore di avvio/arresto 8 premuto leggermente oppure premuto completamente e consente l'illuminazione del settore di lavoro in caso di condizioni di luce sfavorevoli.

Per spegnere l'elettrotensile rilasciare di nuovo l'interruttore di avvio/arresto 8

Freno di arresto graduale

Rilasciando l'interruttore avvio/arresto 8 il mandrino autoserrante viene frenato impedendo in questo modo una fase di arresto dell'utensile accessorio.

Avvitando viti, rilasciare l'interruttore avvio/arresto 8 solo dopo che la vite sia stata avvitata a filo nel pezzo in lavorazione. In questo caso la testa della vite non penetra nel pezzo in lavorazione.

LED	Autonomia
Luce verde	> 60%
Luce giallo	30-60%
Luce rosso	< 30%

INDICAZIONI OPERATIVE

Applicare l'elettrotensile sulla vite soltanto quando è spento. Utensili accessori in rotazione possono scivolare.

Suggerimenti

In seguito a lunghe operazioni di lavoro a bassa velocità, per farlo raffreddare, lasciar ruotare l'elettrotensile in funzionamento a vuoto per ca. 3 minuti alla massima velocità.

Per forature nel metallo impiegare solo punte HSS perfettamente affilate (HSS = acciaio superrapido). Una rispettiva qualità viene garantita dal programma accessori Stayer.

Volendo avvitare viti di dimensioni maggiori in materiale duro, eseguire prima un foro pari al diametro interno del filetto e per circa 2/3 della lunghezza completa della vite.

4 MANUTENZIONE ED ASSISTENZA

MANUTENZIONE E PULIZIA

Prima di effettuare lavori all'elettrotensile (ad es. lavori di manutenzione, cambio d'utensile, ecc.), nonché in caso di trasporto e di conservazione dello stesso, avere sempre cura di portare in posizione media il commutatore per la reversibilità. In difetto, sussisterà il pericolo di lesioni in caso di azionamento accidentale dell'interruttore di avvio/di arresto.

Per poter garantire buone e sicure operazioni di lavoro, tenere sempre puliti l'elettrotensile e le prese di ventilazione.

Se la batteria ricaricabile non dovesse più funzionare, rivolgersi ad un Centro per il Servizio Clienti elettrotensili Stayer autorizzato.

Se nonostante gli accurati procedimenti di produzione e di controllo l'elettrotensile dovesse guastarsi, la riparazione va fatta effettuare da un punto di assistenza autorizzato per gli elettrotensili Stayer.

In caso di richieste o di ordinazione di pezzi di ricambio, comunicare sempre il codice prodotto a 10 cifre riporta sulla targhetta di fabbricazione dell'elettrotensile!

TRASPORTO

Le batterie ricaricabili agli ioni di litio contenute sono soggette ai requisiti di legge relativi a merci pericolose. Le batterie ricaricabili possono essere trasportate su strada tramite l'utente senza ulteriori precauzioni.

In caso di spedizione tramite terzi (p. es.: trasporto aereo oppure spedizioniere) devono essere osservati particolari requisiti relativi ad imballo e marcatura. In questo caso per la preparazione del pezzo da spedire è necessario ricorrere ad un esperto per merce pericolosa.

Spedire batterie ricaricabili solamente se la carcassa non è danneggiata. Coprire con nastro adesivo i contatti scoperti ed imballare la batteria ricaricabile in modo tale che non si muova nell'imballo. Vi preghiamo di osservare anche eventuali ulteriori norme nazionali.

SMALTIMENTO

Avviare ad un riciclaggio rispettoso dell'ambiente gli imballaggi, gli elettroutensili e gli accessori dismessi.

Solo per i Paesi della CE:

Non gettare elettroutensili dismessi tra i rifiuti domestici!



Conformemente alla norma della direttiva UE 2012/19 sui rifiuti di apparecchiature elettriche ed elettroniche (RAEE) ed all'attuazione del recepimento nel diritto nazionale, gli elettroutensili diventati inservibili devono essere raccolti separatamente ed essere inviati ad una riutilizzazione ecologica.

SMALTIMENTO E RICICLAGGIO

Batterie ricaricabili/Batterie:

Li-ion:



Si prega di tener presente le indicazioni riportate nel paragrafo «Trasporto».

Qualunque sia il tipo di batteria esaurita, essa non deve essere gettata tra i rifiuti domestici, nel fuoco o nell'acqua. Ogni tipo di batteria esaurita deve essere, riciclata oppure smaltita rispettando rigorosamente la protezione dell'ambiente.

Solo per i Paesi della CE:

Ogni tipo di batteria difettosa oppure esaurita deve essere riciclata secondo la direttiva 2006/66/CE.

DATI TECNICI



=Batteria



= Tensione



= Potenza della batteria



= Tempo di ricarica



= Turni liberi



= Coppia di serraggio



= Percussioni ipm



= Tagliato nel legno



= Taglio in acciaio



= Tagliato nella pietra



= Peso

L_{PA}

= Livello di potenza sonora

L_{WA}

= Livello di pressione sonora



= Vibrazione

INFORMAZIONI SU RUMORE E VIBRAZIONI

Indossare caschi di protezione dell'udito!



Valori misurati stabiliti secondo **EN 62841-1**.

Le specifiche tecniche qui indicate si intendono entro determinate tolleranze (secondo le norme attualmente in vigore).

General Power Tool Safety Warnings

1) Work area safety

- a) **Keep work area clean and well lit.** Cluttered or dark areas invite accidents.
- b) **Do not operate power tools in explosive atmospheres, such as in the presence of flammable liquids, gases or dust.** Power tools create sparks which may ignite the dust or fumes.
- c) **Keep children and bystanders away while operating a power tool.** Distractions can cause you to lose control.

2) Electrical safety

- a) **Power tool plugs must match the outlet. Never modify the plug in any way.** Do not use any adapter plugs with earthed (grounded) power tools. Unmodified plugs and matching outlets will reduce risk of electric shock.
- b) **Avoid body contact with earthed or grounded surfaces, such as pipes, radiators, ranges and refrigerators.** There is an increased risk of electric shock if your body is earthed or grounded.
- c) **Do not expose power tools to rain or wet conditions.** Water entering a power tool will increase the risk of electric shock.
- d) **Do not abuse the cord.** Never use the cord for carrying, pulling or unplugging the power tool. Keep cord away from heat, oil, sharp edges or moving parts. Damaged or entangled cords increase the risk of electric shock.
- e) **When operating a power tool outdoors, use an extension cord suitable for outdoor use.** Use of a cord suitable for outdoor use reduces the risk of electric shock.
- f) **If operating a power tool in a damp location is unavoidable, use a residual current device (RCD) protected supply.** Use of an RCD reduces the risk of electric shock.

3) Personal safety

- a) **Stay alert, watch what you are doing and use common sense when operating a power tool. Do not use a power tool while you are tired or under the influence of drugs, alcohol or medication.** A moment of inattention while operating power tools may result in serious personal injury.
- b) **Use personal protective equipment. Always wear eye protection.** Protective equipment such as dust mask, non-skid safety shoes, hard hat, or hearing protection used for appropriate conditions will reduce personal injuries.
- c) **Prevent unintentional starting. Ensure the switch is in the off-position before connecting to power source and/or battery pack, picking up or carrying the tool.** Carrying power tools with your finger on the switch or energising power tools that have the switch on invites accidents.
- d) **Remove any adjusting key or wrench before turning the power tool on.** A wrench or a key left attached to a rotating part of the power tool may result in personal injury.
- e) **Do not overreach. Keep proper footing and balance at all times.** This enables better control of the power tool in unexpected situations.
- f) **Dress properly. Do not wear loose clothing or jewellery. Keep your hair, clothing and gloves away from moving parts.** Loose clothes, jewellery or long hair can be caught in moving parts.
- g) **If devices are provided for the connection of dust extraction and collection facilities, ensure these are connected and properly used.** Use of dust collection can reduce dust-related hazards.
- h) **Do not allow the confidence gained from frequent use of tools to cause you to ignore general safety principles.** One careless action can result in serious injury in a fraction of a second.
- i) **Keep handles and gripping surfaces dry, clean and**

free of oil and grease. Slippery handles and gripping surfaces do not allow a secure grip and control of the tool in unexpected situations.

4) Power tool use and care

- a) **Do not force the power tool. Use the correct power tool for your application.** The correct power tool will do the job better and safer at the rate for which it was designed.
- b) **Do not use the power tool if the switch does not turn it on and off.** Any power tool that cannot be controlled with the switch is dangerous and must be repaired.
- c) **Disconnect the plug from the power source and/or the battery pack from the power tool before making any adjustments, changing accessories, or storing power tools.** Such preventive safety measures reduce the risk of starting the power tool accidentally.
- d) **Store idle power tools out of the reach of children and do not allow persons unfamiliar with the power tool or these instructions to operate the power tool.** Power tools are dangerous in the hands of untrained users.
- e) **Maintain power tools. Check for misalignment or binding of moving parts, breakage of parts and any other condition that may affect the power tool's operation. If damaged, have the power tool repaired before use.** Many accidents are caused by poorly maintained power tools.
- f) **Keep cutting tools sharp and clean.** Properly maintained cutting tools with sharp cutting edges are less likely to bind and are easier to control.
- g) **Use the power tool, accessories and tool bits etc. in accordance with these instructions, taking into account the working conditions and the work to be performed.** Use of the power tool for operations different from those intended could result in a hazardous situation. This manual is consistent with the date of manufacture of your machine, you will find information on the technical data of the machine acquired manual check for updates of our machines on the website:
www.grupostayer.com

1 MACHINESPECIFIC SAFETY WARNINGS

Wear ear protectors when impact drilling. Exposure to noise can cause hearing loss.

Use auxiliary handle(s), if supplied with the tool. Loss of control can cause personal injury.

Hold power tool by insulated gripping surfaces, when performing an operation where the cutting accessory or fastener may contact hidden wiring. Cutting accessory and fasteners contacting a "live" wire may make exposed metal parts of the power tool "live" and could give the operator an electric shock.

Use appropriate detectors to determine if utility lines are hidden in the work area or call the local utility company for assistance. Contact with electric lines can lead to fire and electric shock. Damaging a gas line can lead to explosion. Penetrating a water line causes property damage or may cause an electric shock.

Switch off the power tool immediately when the tool insert jams. Be prepared for high reaction torque that can cause kickback.

The tool insert jams when:

- The power tool is subject to overload or
- It becomes wedged in the workpiece.

Hold the machine with a firm grip. High reaction torque can briefly occur while driving in and loosening screws.

Secure the workpiece. A workpiece clamped with clamping devices or in a vice is held more secure than by hand.

Keep your workplace clean. Blends of materials are particularly dangerous. Dust from light alloys can burn or explode.

Always wait until the machine has come to a complete stop before placing it down. The tool insert can jam and lead to loss of control over the power tool.

Do not open the battery. Danger of shortcircuiting.

Protect the battery against heat, e. g., also against continuous sun irradiation and fire. There is danger of explosion.

In case of damage and improper use of the battery, vapours may be emitted. Provide for fresh air and seek medical help in case of complaints. The vapours can irritate the respiratory system.

When the battery is defective, liquid can escape and come into contact with adjacent components. Check any parts concerned. Clean such parts or replace them, if required.

Use the battery only in conjunction with your Stayer power tool. This measure alone protects the battery against dangerous overload.

BATTERIES USE AND CARE

Do not open the battery. Danger of shortcircuiting.

Protect the battery against heat, e. g., against continuous intense sunlight, fire, water, and moisture. Danger of explosion.

In case of damage and improper use of the battery, vapours may be emitted. Provide for fresh air and seek medical help in case of complaints. The vapours can irritate the respiratory system.



Use the battery only in conjunction with your STAYER power tool. This measure alone protects the battery against dangerous overload.

Use only original STAYER batteries with the voltage listed on the nameplate of your power tool. When using other batteries, e. g. imitations, reconditioned batteries or other brands, there is danger of injury as well as property damage through exploding batteries.

Do not continue to press the On/Off switch after the machine has been automatically switched off. The battery can be damaged.

The battery is equipped with a temperature control which allows charging only within a temperature range of between 0 °C and 45 °C. A long battery service life is achieved in this manner.

Observe the notes for disposal.

Use only the battery chargers listed on the accessories page. Only these battery chargers are matched to the lithium ion battery of your power tool.

The battery is supplied partially charged. To ensure full capacity of the battery, completely charge the battery in the battery charger before using your power tool for the first time.

The lithiumion battery can be charged at any time without reducing its service life. Interrupting the charging procedure does not damage the battery.

The lithiumion battery is protected against deep discharging. When the battery is empty, the machine is

switched off by means of a protective circuit: The inserted tool no longer rotates.

Temperature Dependent Overload Protection

When using as intended for, the power tool cannot be subject to overload. When the load is too high or the allowable battery temperature range of 0–50 °C is exceeded, the speed is reduced. The power tool will not run at full speed until reaching the allowable battery temperature. Unintentional actuation of the On/Off switch can lead to injuries.

Open the keyless chuck 2 by turning in rotation direction , until the tool can be inserted. Insert the tool. Firmly tighten the collar of the keyless chuck 2 by hand in rotation direction . This automatically locks the drill chuck.

The locking is released again to remove the tool when the collar is turned in the opposite direction.

2 FUNCTIONAL DESCRIPTION

PLACING OR FIXING THE TOOL

Read all safety warnings and all instructions. Failure to follow the warnings and instructions may result in electric shock, fire and/or serious injury.

PRODUCT FEATURES

The numbering of the product features refers to the illustration of the machine on the graphics page.

Screwdriver bit

- 1 Keyless chuck
- 2 Torque preselection ring
- 3 Gear selector
- 4 Battery
- 5 "Power Light"
- 6 Rotational direction switch
- 7 On/Off switch Battery unlocking button
- 8 Battery chargecontrol indicator
- 9 Button battery charging indication

ASSEMBLY

Battery charging

Use only the battery chargers listed on the accessories page. Only these battery chargers are matched to the lithium ion battery of your power tool.

Note: The battery is supplied partially charged. To ensure full capacity of the battery, completely charge the battery in the battery charger before using your power tool for the first time.

The lithium ion battery can be charged at any time without reducing its service life. Interrupting the charging procedure does not damage the battery.

Do not continue to press the On/Off switch after the machine has been automatically switched off. The battery can be damaged.

To remove the battery 5, press the battery unlocking button 9 and pull the battery out of the power tool toward the rear. **Do not exert any force.**

The battery is equipped with a NTC temperature control which allows charging only within a temperature range of between 0° C and 45° C. A long battery service life is achieved in this manner.

Observe the notes for disposal.

CHANGING THE TOOL

Before any work on the machine (e. g., maintenance, tool change, etc.) as well as during transport and storage, set the rotational direction switch to the centre position. Unintentional actuation of the On/Off switch can lead to injuries.

Open the keyless chuck 2 by turning in rotation direction, until the tool can be inserted. Insert the tool.

Firmly tighten the collar of the keyless chuck 2 by hand in rotation direction. This automatically locks the drill chuck.

The locking is released again to remove the tool when the collar is turned in the opposite direction.

DUST/CHIP EXTRACTION

Dusts from materials such as leadcontaining coatings, some wood types, minerals and metal can be harmful to one's health. Touching or breathing in the dusts can cause allergic reactions and/or lead to respiratory infections of the user or bystanders.

Certain dusts, such as oak or beech dust, are considered as carcinogenic, especially in connection with woodtreatment additives (chromate, wood preservative). Materials containing asbestos may only be worked by specialists.

- Provide for good ventilation of the working place.
- It is recommended to wear a P2 filterclass respirator.

Observe the relevant regulations in your country for the materials to be worked.

3 OPERATION

Starting Operation

Inserting the Battery

Use only original Stayer lithium ion batteries with the voltage listed on the nameplate of your power tool. Using other batteries can lead to injuries and pose a fire hazard.:

Set the rotational direction switch 7 to the centre position in order to avoid unintentional starting. Insert the charged battery 5 into the handle so that it can be felt to engage and faces flush against the handle.

Reversing the Rotational Direction

The rotational direction switch 7 is used to reverse the rotational direction of the machine. However, this is not possible with the On/Off switch 8 actuated.

Right Rotation: For drilling and driving in screws, push the rotational direction switch 7 left to the stop.

Setting the Torque / Setting the Operating Mode

The required torque can be preselected in 16 steps with the torque preselection ring 3. With the correct setting, the insert tool is stopped as soon as the screw is screwed flush into the material or when the set torque is reached.

Select a higher setting when driving out screws, or set to the symbol "Drilling".

Drilling

Set the preselection ring 3 to the "Drilling without impact" symbol.

The safety clutch is deactivated in the "Drilling" position.

Impact drilling

"P" (PBL0000PK – BL000PK)

Set the preselection ring 3 to the "Impact drilling" symbol. In the "Impact drilling" position, the safety clutch is deactivated and the maximum power is always effective.

Gear Selection, Mechanical

Actuate the gear selector 4 only when the machine is at a standstill.

Two speed ranges can be preselected with the gear selector 4.

Gear I:

Low speed range; for screwdriving or working with large drilling diameter.

Gear II:

High speed range; for working with small drilling diameter

If the gear selector 4 cannot be fully engaged, lightly rotate the drive spindle with the drill bit by twisting the drill chuck.

Switching On and Off

To start the machine, press the On/Off switch 8 and keep it pressed.

The light 6 is lit when the On/Off switch 8 is slightly or completely pressed in and permits to light the work area when the lighting conditions are bad.

To switch off the machine, release the On/Off switch 8

LED	Capacity
Lighting green	> 60%
Lighting yellow	30-60%
Lighting red	< 30%

WORKING ADVICE

Apply the power tool to the screw only when it is switched off. Rotating tool inserts can slip off.

Tips

After longer periods of working at low speed, allow the machine to cool down by running it for approx. 3 minutes at maximum speed with no load.

For drilling in metal, use only perfectly sharpened HSS drill bits (HSS=highspeed steel). The appropriate quality is guaranteed by the Stayer accessories program.

Before screwing larger, longer screws into hard materials, it is advisable to predrill a pilot hole with the core diameter of the thread to approx. 2/3 of the screw length.

4 MAINTENANCE AND SERVICE

MAINTENANCE AND CLEANING

Before any work on the machine (e. g., maintenance, tool change, etc.) as well as during transport and storage, set the rotational direction switch to the centre position. Unintentional actuation of the On/Off switch can lead to injuries.

For safe and proper working, always keep the machine and ventilation slots clean.

When the battery is no longer operative, please refer to an authorised aftersales service agent for Stayer power tools.

If the machine should fail despite the care taken in

manufacturing and testing procedures, repair should be carried out by an aftersales service centre for Stayer power tools.

TRANSPORT

The contained lithiumion batteries are subject to the Dangerous Goods Legislation requirements. The user can transport the batteries by road without further requirements. When being transported by third parties (e.g.: air transport or forwarding agency), special requirements on packaging and labelling must be observed. For preparation of the item being shipped, consulting an expert for hazardous material is required.

Dispatch batteries only when the housing is undamaged. Tape or mask off open contacts and pack up the battery in such a manner that it cannot move around in the packaging. Please also observe possibly more detailed national regulations.

DISPOSAL

The machine, accessories and packaging should be sorted for environmental-friendly recycling.



Only for EC countries:

Do not dispose of power tools into house-hold waste!

According to the European Guideline 2012/19/EU for Waste Electrical and Electronic Equipment and its implementation into national right, power tools that are no longer usable must be collected separately and disposed of in an environmentally correct manner.



Battery packs/batteries:

Li-Ion:

Please observe the instructions in section "Transport". Do not dispose of battery packs/batteries into household waste, fire or water. Battery packs/batteries should be collected, recycled or disposed of in an environmental-friendly manner.

Only for EC countries:

Defective or dead out battery packs/batteries must be recycled according to the guideline 2006/66/CE.

TECHNICAL SPECIFICATIONS



= Battery



= Voltage



= Battery power



= Battery charging time



= No load speed



= Tightening torque



= Percussions



= Wood drilling capacity



= Steel drilling capacity



= Stone drilling capacity



= Weight



= Sound power level

L_{PA}



= Sound pressure level

L_{WA}



= Vibration

The values given are valid for nominal voltages [U]230/240 V-50/60 Hz - 110/120 V - 60Hz. For lower voltage and models for specific countries, these values can vary.

INFORMATION ON NOISE AND VIBRATIONS



Wear hearing protection helmets!

Measured values established in accordance with **EN 62841-1**.

The technical specifications indicated here are understood within certain tolerances (in accordance with the standards currently in force).

Allgemeine Sicherheitshinweise für Elektrowerkzeuge

1) Arbeitsplatzsicherheit

- a) Halten Sie Ihren Arbeitsbereich sauber und gut beleuchtet. Unordnung oder unbeleuchtete Arbeitsbereiche können zu Unfällen führen.
- b) Arbeiten Sie mit dem Elektrowerkzeug nicht in explosionsgefährdeter Umgebung, in der sich brennbare Flüssigkeiten, Gase oder Stäube befinden. Elektrowerkzeuge erzeugen Funken, die den Staub oder die Dämpfe entzünden können.
- c) Halten Sie Kinder und andere Personen während der Benutzung des Elektrowerkzeugs fern. Bei Ablenkung können Sie die Kontrolle über das Gerät verlieren.

2) Elektrische Sicherheit

- a) Der Anschlussstecker des Elektrowerkzeuges muss in die Steckdose passen. Der Stecker darf in keiner Weise verändert werden. Verwenden Sie keine Adapterstecker gemeinsam mit Schutzgeerdeten Elektrowerkzeugen. Unveränderte Stecker und passende Steckdosen verringern das Risiko eines elektrischen Schlages.
- b) Vermeiden Sie Körperkontakt mit geerdeten Oberflächen, wie von Rohren, Heizungen, Herden und Kühlschränken. Es besteht ein erhöhtes Risiko durch elektrischen Schlag, wenn Ihr Körper geerdet ist.
- c) Halten Sie Elektrowerkzeuge von Regen oder Nässe fern. Das Eindringen von Wasser in ein Elektrowerkzeug erhöht das Risiko eines elektrischen Schlages.
- d) Zweckentfremden Sie das Kabel nicht, um das Elektrowerkzeug zu tragen, aufzuhängen oder um den Stecker aus der Steckdose zu ziehen. Halten Sie das Kabel fern von Hitze, Öl, scharfen Kanten oder sich bewegenden Geräteteilen. Beschädigte oder verwickelte Kabel erhöhen das Risiko eines elektrischen Schlages.
- e) Wenn Sie mit einem Elektrowerkzeug im Freien arbeiten, verwenden Sie nur Verlängerungskabel, die auch für den Außenbereich geeignet sind. Die Anwendung eines für den Außenbereich geeigneten Verlängerungskabels verringert das Risiko eines elektrischen Schlages.
- f) Wenn der Betrieb des Elektrowerkzeuges in feuchter Umgebung nicht vermeidbar ist, verwenden Sie einen Fehlerstromschutzschalter. Der Einsatz eines Fehlerstromschutzschalters vermindert das Risiko eines elektrischen Schlages.

3) Sicherheit von Personen

- a) Seien Sie aufmerksam, achten Sie darauf, was Sie tun, und gehen Sie mit Vernunft an die Arbeit mit einem Elektrowerkzeug. Benutzen Sie kein Elektrowerkzeug, wenn Sie müde sind oder unter dem Einfluss von Drogen, Alkohol oder Medikamenten stehen. Ein Moment der Unachtsamkeit beim Gebrauch des Elektrowerkzeuges kann zu ernsthaften Verletzungen führen.
- b) Tragen Sie persönliche Schutzausrüstung und immer eine Schutzbrille. Das Tragen persönlicher Schutzausrüstung, wie Staubmaske, rutschfeste Sicherheitsschuhe, Schutzhelm oder Gehörschutz, je nach Art und Einsatz des Elektrowerkzeuges, verringert das Risiko von Verletzungen.
- c) Vermeiden Sie eine unbeabsichtigte Inbetriebnahme. Vergewissern Sie sich, dass das Elektrowerkzeug ausgeschaltet ist, bevor Sie es an die Stromversorgung und/oder den Akku anschließen, es aufnehmen oder tragen. Wenn Sie beim Tragen des Elektrowerkzeuges den Finger am Schalter haben oder das Gerät eingeschaltet an die Stromversorgung anschließen, kann dies zu Unfällen führen.

d) Entfernen Sie Einstellwerkzeuge oder Schraubenschlüssel, bevor Sie das Elektrowerkzeug einschalten. Ein Werkzeug oder Schlüssel, der sich in einem drehenden Geräteteil befindet, kann zu Verletzungen führen.

e) Vermeiden Sie eine abnormale Körperhaltung. Sorgen Sie für einen sicheren Stand und halten Sie jederzeit das Gleichgewicht. Dadurch können Sie das Elektrowerkzeug in unerwarteten Situationen besser kontrollieren.

f) Tragen Sie geeignete Kleidung. Tragen Sie keine weite Kleidung oder Schmuck. Halten Sie Haare, Kleidung und Handschuhe fern von sich bewegenden Teilen. Lockere Kleidung, Schmuck oder lange Haare können von sich bewegenden Teilen erfasst werden.

g) Wenn Staubabsaug- und -auffangeinrichtungen montiert werden können, vergewissern Sie sich, dass diese angeschlossen sind und richtig verwendet werden. Verwendung einer Staubabsaugung kann Gefährdungen durch Staub verringern.

h) Lassen Sie nicht zu, dass das durch den häufigen Gebrauch von Werkzeugen gewonnene Vertrauen dazu führt, dass Sie allgemeine Sicherheitsgrundsätze außer Acht lassen. Eine unachtsame Handlung kann in Sekundenbruchteilen zu schweren Verletzungen führen.

i) Halten Sie Griffe und Griffflächen trocken, sauber und frei von Öl und Fett. Rutschige Griffe und Griffflächen ermöglichen in unerwarteten Situationen keinen sicheren Halt und keine Kontrolle über das Werkzeug.

4) Sorgfältiger Umgang mit und Gebrauch von Elektrowerkzeugen

- a) Überlasten Sie das Gerät nicht. Verwenden Sie für Ihre Arbeit das dafür bestimmte Elektrowerkzeug. Mit dem passenden Elektrowerkzeug arbeiten Sie besser und sicherer im angegebenen Leistungsbereich.
- b) Benutzen Sie kein Elektrowerkzeug, dessen Schalter defekt ist. Ein Elektrowerkzeug, das sich nicht mehr ein- oder ausschalten lässt, ist gefährlich und muss repariert werden.
- c) Ziehen Sie den Stecker aus der Steckdose und/oder entfernen Sie den Akku, bevor Sie Geräteeinstellungen vornehmen, Zubehörteile wechseln oder das Gerät weglegen. Diese Vorsichtsmaßnahme verhindert den unbeabsichtigten Start des Elektrowerkzeuges.
- d) Bewahren Sie unbenutzte Elektrowerkzeuge außerhalb der Reichweite von Kindern auf. Lassen Sie Personen das Gerät nicht benutzen, die mit diesem nicht vertraut sind oder diese Anweisungen nicht gelesen haben. Elektrowerkzeuge sind gefährlich, wenn Sie von unerfahrenen Personen benutzt werden.
- e) Pflegen Sie Elektrowerkzeuge mit Sorgfalt. Kontrollieren Sie, ob bewegliche Teile einwandfrei funktionieren und nicht klemmen, ob Teile gebrochen oder so beschädigt sind, dass die Funktion des Elektrowerkzeuges beeinträchtigt ist. Lassen Sie beschädigte Teile vor dem Einsatz des Gerätes reparieren. Viele Unfälle haben ihre Ursache in schlecht gewarteten Elektrowerkzeugen.
- f) Halten Sie Schneidwerkzeuge scharf und sauber. Sorgfältig gepflegte Schneidwerkzeuge mit scharfen Schneidkanten verklemmen sich weniger und sind leichter zu führen.
- g) Verwenden Sie Elektrowerkzeug, Zubehör, Einsatzwerkzeuge usw. entsprechend diesen Anweisungen. Berücksichtigen Sie dabei die Arbeitsbedingungen und die auszuführende Tätigkeit. Der Gebrauch von Elektrowerkzeugen für andere als die vorgesehenen Anwendungen kann zu gefährlichen Situationen führen.

Das Handbuch steht im Einklang mit dem Herstellungsdatum Ihrer Maschine, werden Sie Informationen über die technischen Daten der Maschine erworben manuelle Prüfung auf Updates unserer Maschinen auf der Website zu finden:

www.grupostayer.com

1 SICHERHEITSHINWEISE FÜR BOHRMASCHINEN UND SCHRAUBER

Tragen Sie Gehörschutz beim Schlagbohren. Die Einwirkung von Lärm kann Hörverlust bewirken.

Benutzen Sie mit dem Gerät gelieferte usatzhandgriffe. Der Verlust der Kontrolle kann zu Verletzungen führen.

Halten Sie das Gerät an den isolierten Griffflächen, wenn Sie Arbeiten ausführen, bei denen das Einsatzwerkzeug oder die Schraube verborgene Stromleitungen treffen kann. Der Kontakt mit einer spannungsführenden Leitung kann auch metallene Geräteteile unter Spannung setzen und zu einem elektrischen Schlag führen.

Verwenden geeignete Suchgeräte, um Versorgungsleitungen verborgene aufzuspüren, oder ziehen Sie die örtliche Versorgungsgesellschaft hinzu. Kontakt mit Elektroleitungen kann zu Feuer und elektrischem Schlag führen. Beschädigung einer Gasleitung kann zur Explosion führen. Eindringen in eine Wasserleitung verursacht Sachbeschädigung.

Schalten Sie das Elektrowerkzeug sofort aus, wenn das Einsatzwerkzeug blockiert. Seien Sie auf hohe Reaktionsmomente gefasst, die einen Rückschlag verursachen.

Das Einsatzwerkzeug blockiert wenn:

- das Elektrowerkzeug überlastet wird oder
- es im zu bearbeitenden Werkstück verankert.

Halten Sie das Elektrowerkzeug gut fest. Beim Festziehen und Lösen von Schrauben können kurzfristig hohe Reaktionsmomente auftreten.

Sichern Sie das Werkstück. Ein mit Spannvorrichtungen oder Schraubstock festgehaltenes Werkstück ist sicherer gehalten als mit Ihrer Hand.

Halten Sie Ihren Arbeitsplatz sauber. Materialmischungen sind besonders gefährlich. Leichtmetallstaub kann brennen oder explodieren.

Warten Sie, bis das Elektrowerkzeug zum Stillstand gekommen ist, bevor Sie es ablegen. Das Einsatzwerkzeug kann sich verhaken und zum Verlust der Kontrolle über das Elektrowerkzeug führen.

Öffnen Sie den Akku nicht. Es besteht die Gefahr eines Kurzschlusses.

Schützen Sie den Akku vor Hitze, z. B. auch vor dauernder Sonneneinstrahlung, und Feuer. Es besteht Explosionsgefahr.



Bei Beschädigung und unsachgemäßem Gebrauch des Akkus können Dämpfe austreten. Führen Sie Frischluft zu und suchen Sie bei Beschwerden einen Arzt auf. Die Dämpfe können die Atemwege reizen.

Bei defektem Akku kann Flüssigkeit austreten und angrenzende Gegenstände benetzen. Überprüfen Sie betroffene Teile. Reinigen Sie diese oder tauschen Sie sie gegebenenfalls aus.

Verwenden Sie den Akku nur in Verbindung mit Ihrem

Stayer Elektrowerkzeug. Nur so wird der Akku vor gefährlicher Überlastung geschützt.

VERWENDUNG UND PFLEGE VON BATTERIEN

Öffnen Sie den Akku nicht. Es besteht die Gefahr eines Kurzschlusses. Schützen Sie den Akku vor Hitze, z.B. auch vor dauernder Sonneneinstrahlung, Feuer, Wasser und Feuchtigkeit. Es besteht Explosionsgefahr.

- Bei Beschädigung und unsachgemäßem Gebrauch des Akkus können Dämpfe austreten. Führen Sie Frischluft zu und suchen Sie bei Beschwerden einen Arzt auf. Die Dämpfe können die Atemwege reizen.
- Verwenden Sie den Akku nur in Verbindung mit Ihrem STAYER Elektrowerkzeug. Nur so wird der Akku vor gefährlicher Überlastung geschützt.

Verwenden Sie nur original STAYER-Akkus mit der auf dem Typenschild Ihres Elektrowerkzeugs angegebenen Spannung. Bei Gebrauch anderer Akkus, z.B. Nachahmungen, aufgearbeiteter Akkus oder Fremdfabrikaten, besteht die Gefahr von Verletzungen sowie Sachschäden durch explodierende Akkus.

Drücken Sie nach dem automatischen Abschalten des Elektrowerkzeuges nicht weiter auf den Ein-/Ausschalter. Der Akku kann beschädigt werden.

Der Akku ist mit einer Temperaturüberwachung ausgestattet, welche ein Aufladen nur im Temperaturbereich zwischen 0 °C und 45 °C zulässt. Dadurch wird eine hohe Akku-Lebensdauer erreicht. Beachten Sie die Hinweise zur Entsorgung.

Benutzen Sie nur die auf der Zubehörseite aufgeführten Ladegeräte. Nur diese Ladegeräte sind auf den bei Ihrem Elektrowerkzeug verwendeten Li-Ionen-Akku abgestimmt.

Der Akku wird teilgeladen ausgeliefert. Um die volle Leistung des Akkus zu gewährleisten, laden Sie vor dem ersten Einsatz den Akku vollständig im Ladegerät auf.

Der Li-Ionen-Akku kann jederzeit aufgeladen werden, ohne die Lebensdauer zu verkürzen. Eine Unterbrechung des Ladevorganges schädigt den Akku nicht.

Der Li-Ionen-Akku ist durch die. Bei entlademem Akku wird das Elektrowerkzeug durch eine Schutzschaltung abgeschaltet: Das Einsatzwerkzeug bewegt sich nicht mehr.

Temperaturabhängiger Überlastschutz Bei bestimmungsgemäßen Gebrauch kann das Elektrowerkzeug nicht überlastet werden. Bei zu starker Belastung oder Verlassen des zulässigen Akkutemperaturbereiches von 0–50 °C wird die Drehzahl reduziert. Das Elektrowerkzeug läuft erst nach Erreichen der zulässigen Akkutemperatur wieder mit voller Drehzahl. Verwenden Sie nur original Lithium-Ionen-Akkus von Stayer. Die Akkuspannung muss der im Typenschild des Gerätes angegebenen Spannung entsprechen. Durch die Verwendung anderer Akkus können Schäden und sogar ein Brand hervorgerufen werden.

2_FUNKTIONSBESCHREIBUNG

PLATZIERUNG UND FIXIERUNG DER MASCHINE



Lesen Sie alle Sicherheitshinweise und Anweisungen. Versäumnisse bei der Einhaltung der Sicherheitshinweise und Anweisungen können elektrischen Schlag, Brand und/oder schwere Verletzungen verursachen.

ABGEBILDETE KOMPONENTEN

Die Nummerierung der abgebildeten Komponenten bezieht sich auf die Darstellung des Elektrowerkzeuges auf der Grafikseite.

- 1 Schrauberbit
- 2 Schnellspannbohrfutter
- 3 Einstellring Drehmomentvorwahl
- 4 Gangwahlschalter
- 5 Akku
- 6 Lampe „Power Light“
- 7 Drehrichtungsumschalter
- 8 Ein-/Ausschalter
- 9 Akku-Entriegelungstaste
- 10 Akku-Ladezustandsanzeige
- 11 Taste Batterieladeanzeige

MONTAGE

Akku laden

Benutzen Sie nur die auf der Zubehörseite aufgeführten Ladegeräte. Nur diese Ladegeräte sind auf den bei Ihrem Elektrowerkzeug verwendeten.

Li-Ionen-Akku abgestimmt.

Hinweis: Der Akku wird teilgeladen ausgeliefert. Um die volle Leistung des Akkus zu gewährleisten, laden Sie vor dem ersten Einsatz den **Akku** vollständig im Ladegerät auf.

Der Li-Ionen-Akku kann jederzeit aufgeladen werden, ohne die Lebensdauer zu verkürzen. Eine Unterbrechung des Ladevorganges schädigt den Akku nicht.

Drücken Sie nach dem automatischen Abschalten des Elektrowerkzeuges nicht weiter auf den Ein-/Ausschalter. Der **Akku** kann beschädigt werden.



Zur Entnahme des Akkus 5 drücken Sie die Entriegelungstaste 9 und ziehen den Akku nach hinten aus dem Elektrowerkzeug. **Wenden Sie dabei keine Gewalt an.**

Der Akku ist mit einer NTC-Temperaturüberwachung ausgestattet, welche ein Aufladen nur im Temperaturbereich zwischen 0 °C und 45 °C zulässt. Dadurch wird eine hohe Akku-Lebensdauer erreicht.

Beachten Sie die Hinweise zur Entsorgung.

WERKZEUGWECHSEL

Bringen Sie vor allen Arbeiten am Elektrowerkzeug (z.B. Wartung, Werkzeugwechsel etc.) sowie bei dessen Transport und Aufbewahrung den Drehrichtungsumschalter in Mittelstellung.

Bei unbeabsichtigtem Betätigen des Ein-/Ausschalters besteht Verletzungsgefahr.

Öffnen Sie das Schnellspannbohrfutter 2 durch Drehen in Drehrichtung , bis das Werkzeug eingesetzt werden kann. Setzen Sie das Werkzeug ein.

Drehen Sie die Hülse des Schnellspannbohrfutters 2 in Drehrichtung von Hand kräftig zu. Das Bohrfutter wird dadurch automatisch verriegelt. Die Verriegelung löst sich wieder, wenn Sie zum Entfernen des Werkzeuges die Hülse in Gegenrichtung drehen.

STAUB-/SPÄNEABSAUGUNG

Stäube von Materialien wie bleihaltigem Anstrich, einigen Holzarten, Mineralien und Metall können gesundheitsschädlich sein. Berühren oder Einatmen der Stäube können allergische Reaktionen und/oder Atemwegserkrankungen des Benutzers oder in der Nähe befindlicher Personen hervorrufen. Bestimmte Stäube wie Eichen- oder Buchenstaub gelten als krebserzeugend, besonders in Verbindung mit Zusatzstoffen zur Holzbehandlung (Chromat, Holzschutzmittel). Asbesthaltiges Material darf nur von Fachleuten bearbeitet werden.

- Sorgen Sie für gute Belüftung des Arbeitsplatzes.
- Es wird empfohlen, eine Atemschutzmaske mit Filterklasse P2 zu tragen.

Beachten Sie in Ihrem Land gültige Vorschriften für die zu bearbeitenden Materialien.

3_BETRIEB

INBETRIEBNAHME

Akku einsetzen

Verwenden Sie nur original Stayer Li-Ionen-Akkus mit der auf dem Typenschild Ihres Elektrowerkzeuges angegebenen Spannung. Der Gebrauch von anderen Akkus kann zu Verletzungen und Brandgefahr führen.

Stellen Sie den Drehrichtungsumschalter 7 auf die Mitte, um ein unbeabsichtigtes Einschalten zu verhindern. Setzen Sie den geladenen Akku 5 in den Griff ein, bis dieser spürbar einrastet und bündig am Griff anliegt.

Drehrichtung einstellen

Mit dem Drehrichtungsumschalter 7 können Sie die Drehrichtung des Elektrowerkzeuges ändern. Bei gedrücktem Ein-/Ausschalter 8 ist dies jedoch nicht möglich.

Rechtslauf: Zum Bohren und Eindrehen von Schrauben drücken Sie den Drehrichtungsumschalter 7 nach links bis zum Anschlag durch.

Drehmoment vorwählen / Betriebsart einstellen

Mit dem Einstellring Drehmomentvorwahl 3 können Sie das benötigte Drehmoment in 10 Stufen vorwählen. Bei richtiger Einstellung wird das Einsatzwerkzeug gestoppt, sobald die Schraube bündig in das Material eingedreht ist bzw. das eingestellte Drehmoment erreicht ist. Wählen Sie beim Herausdrehen von Schrauben eventuell eine höhere Einstellung bzw. stellen Sie auf das Symbol „Bohren“.

Bohren

Drehen Sie den Einstellring 3 auf das Symbol „Bohren ohne Schlag“.

In Position „Bohren“ ist die Überrasstkupplung deaktiviert.

Schlagbohren "P" (PBL0000PK – BL000PK)

Stellen Sie den Einstellring 3 auf das Symbol „Schlagbohren“.

In Position „Schlagbohren“ ist die Überlastkupplung deaktiviert und stets die maximale Leistung wirksam.

Mechanische Gangwahl

Betätigen Sie den Gangwahlschalter 4 nur bei Stillstand des Elektrowerkzeuges.

Mit dem Gangwahlschalter 4 können 2 Drehzahlbereiche vorgewählt werden.

 Gang I:

Niedriger Drehzahlbereich; zum Schrauben oder zum Arbeiten mit großem Bohrdurchmesser.

 Gang II:

Hoher Drehzahlbereich; zum Arbeiten mit kleinem Bohrdurchmesser.

Lässt sich der Gangwahlschalter 4 nicht bis zum Anschlag schwenken, drehen Sie die Antriebsspinde mit dem Bohrer etwas.

Ein-/Ausschalten

Drücken Sie zur Inbetriebnahme des Elektrowerkzeuges den Ein-/Ausschalter 8 und halten Sie ihn gedrückt.

Die Lampe 6 leuchtet bei leicht oder vollständig gedrücktem Ein-/Ausschalter 8 und ermöglicht das Ausleuchten des Arbeitsbereiches bei ungünstigen Lichtverhältnissen.

Um das Elektrowerkzeug auszuschalten lassen Sie den Ein-/Ausschalter 8 los.

LED	Kapazität
Dauerlicht Grün	> 60%
Dauerlicht gelb	3060%
Dauerlicht rot	< 30%

ARBEITSHINWEISE

Setzen Sie das Elektrowerkzeug nur ausgeschaltet auf die Schraube auf. Sich drehende Einsatzwerkzeuge können abrutschen.

Tipps

Nach längerem Arbeiten mit kleiner Drehzahl sollten Sie das Elektrowerkzeug zur Abkühlung ca. 3 Minuten lang bei maximaler Drehzahl im Leerlauf drehen lassen.

Verwenden Sie beim Bohren in Metall nur einwandfreie, geschärfte HSS-Bohrer (HSS=Hochleistungs-Schnellschnittstahl). Entsprechende Qualität garantiert das Stayer-Zubehör-Programm.

Vor dem Eindrehen größerer, längerer Schrauben in harte Werkstoffe sollten Sie mit dem Kerndurchmesser des Gewindes auf etwa 2/3 der Schraubenlänge vorbohren.

4_WARTUNG UND SERVICE

WARTUNG UND REINIGUNG

Bringen Sie vor allen Arbeiten am Elektrowerkzeug (z.B. Wartung, Werkzeugwechsel etc.) sowie bei dessen Transport und Aufbewahrung den Drehrichtungsumschalter in Mittelstellung. Bei unbeabsichtigtem Betätigen des Ein-/Ausschalters besteht Verletzungsgefahr.

Halten Sie das Elektrowerkzeug und die Lüftungsschlitze sauber, um gut und sicher zu arbeiten.

Ist der Akku nicht mehr funktionsfähig, wenden Sie sich bitte an eine autorisierte Kundendienststelle für Stayer-Elektrowerkzeuge.

Sollte das Elektrowerkzeug trotz sorgfältiger Herstellungs- und Prüfverfahren einmal ausfallen, ist die Reparatur von einer autorisierten Kundendienststelle für Stayer-Elektrowerkzeuge ausführen zu lassen.

Geben Sie bei allen Rückfragen und Ersatzteilbestellungen bitte unbedingt die 10-stellige Sachnummer laut Typenschild des Elektrowerkzeuges an.

TRANSPORT

Die enthaltenen Li-Ionen-Akkus unterliegen den Anforderungen des Gefahrgutrechts. Die Akkus können durch den Benutzer ohne weitere Auflagen auf der Straße transportiert werden.

Beim Versand durch Dritte (z.B.: Lufttransport oder Spedition) sind besondere Anforderungen an Verpackung und Kennzeichnung zu beachten.

ENTSORGUNG

Elektrowerkzeuge, Zubehör und Verpackungen sollen einer umweltgerechten Wiederverwertung zugeführt werden.

Nur für EU-Länder:

Werfen Sie Elektrowerkzeuge nicht in den Hausmüll!

Gemäß der Europäischen Richtlinie 2012/19/EU über Elektro- und Elektronik-Altgeräte und ihrer Umsetzung in nationales Recht müssen nicht mehr gebrauchsfähige Elektrowerkzeuge getrennt gesammelt und einer umweltgerechten Wiederverwertung zugeführt werden.



Akkus/Batterien:

Li-Ion

Bitte beachten Sie die Hinweise im Abschnitt „Transport“.











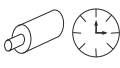

Werfen Sie Akkus/Batterien nicht in den Hausmüll, ins Feuer oder ins Wasser. Akkus/Batterien sollen gesammelt, recycelt oder auf umweltfreundliche Weise entsorgt werden.

Nur für EU-Länder:

Gemäß der Richtlinie 2006/66/CE müssen defekte oder verbrauchte Akkus/Batterien recycelt werden.

GERÄTEKENNWERTE

-  = Batterie
-  = Nennspannung
-  = Akku-Leistung
-  = Ladezeit
-  = Leerlaufdrehzahl
-  = Drehmoment
-  = Schlagzeug
-  = Cut Holz
- ^{ax} = Schneiden Stahl
- ^{ax} = Schneiden Stein
-  = Gewicht
- L_{PA} = Schalleistungspegel
- L_{WA} = Schalldruckpegel
-  = Vibration

Die werte revalid bei einer nennspannungen für [U]
230/240 V-50/60 Hz - 110/120 V - 60 Hz. Bei iedrigeren
Spannungen und in länderspezifischen Ausführungen
Land können diese Werte variieren.

INFORMATIONEN ZU GERÄUSCHEN UND VIBRATIONEN

Gehörschutzhelme tragen!

Messwerte gemäß **EN 62841-1**.

Die hier angegebenen technischen Spezifikationen
werden innerhalb bestimmter Toleranzen (gemäß den
derzeit geltenden Normen) verstanden.

Avertissements de sécurité généraux pour l'outil

1) Sécurité de la zone de travail

a) Conserver la zone de travail propre et bien éclairée.

Les zones en désordre ou sombres sont propices aux accidents.

b) Ne pas faire fonctionner les outils électriques en atmosphère explosive, par exemple en présence de liquides inflammables, de gaz ou de poussières. Les outils électriques produisent des étincelles qui peuvent enflammer les poussières ou les fumées.

c) Maintenir les enfants et les personnes présentes à l'écart pendant l'utilisation de l'outil. Les distractions peuvent vous faire perdre le contrôle de l'outil.

2) Sécurité électrique

a) Il faut que les fiches de l'outil électrique soient adaptées au socle. Ne jamais modifier la fiche de quelque façon que ce soit. Ne pas utiliser d'adaptateurs avec des outils à branchement de terre. Des fiches non modifiées et des socles adaptés réduiront le risque de choc électrique.

b) Éviter tout contact du corps avec des surfaces reliées à la terre telles que les tuyaux, les radiateurs, les cuisinières et les réfrigérateurs. Il existe un risque accru de choc électrique si votre corps est relié à la terre.

c) Ne pas exposer les outils à la pluie ou à des conditions humides. La pénétration d'eau à l'intérieur d'un outil augmentera le risque de choc électrique.

d) Ne pas maltraiter le cordon. Ne jamais utiliser le cordon pour porter, tirer ou débrancher l'outil. Maintenir le cordon à l'écart de la chaleur, du lubrifiant, des arêtes ou des parties en mouvement. Des cordons endommagés ou emmêlés augmentent le risque de choc électrique.

e) Lorsqu'on utilise un outil à l'extérieur, utiliser un prolongateur adapté à l'utilisation extérieure. L'utilisation d'un cordon adapté à l'utilisation extérieure réduit le risque de choc électrique.

f) Si l'usage d'un outil dans un emplacement humide est inévitable, utiliser une alimentation protégée par un dispositif à courant différentiel résiduel (RCD). L'usage d'un RCD réduit le risque de choc électrique.

3) Sécurité des personnes

a) Rester vigilant, regarder ce que vous êtes en train de faire et faire preuve de bon sens dans votre utilisation de l'outil. Ne pas utiliser un outil lorsque vous êtes fatigué ou sous l'emprise de drogues, d'alcool ou de médicaments. Un moment d'inattention en cours d'utilisation d'un outil peut entraîner des blessures graves des personnes.

b) Utiliser un équipement de sécurité. Toujours porter une protection pour les yeux. Les équipements de sécurité tels que les masques contre les poussières, les chaussures de sécurité antidérapantes, les casques ou les protections acoustiques utilisés pour les conditions appropriées réduiront les blessures de personnes.

c) Éviter tout démarrage intempestif. S'assurer que l'interrupteur est en position arrêt avant de brancher l'outil au secteur et/ou au bloc de batteries, de le ramasser ou de le porter. Porter les outils en ayant le doigt sur l'interrupteur ou brancher des outils dont l'interrupteur est en position marche est source d'accidents.

d) Retirer toute clé de réglage avant de mettre l'outil en marche. Une clé laissée fixée sur une partie tournante de l'outil peut donner lieu à des blessures de personnes.

e) Ne pas se précipiter. Garder une position et un équilibre adaptés à tout moment. Cela permet un meilleur contrôle de l'outil dans des situations inattendues.

f) S'habiller de manière adaptée. Ne pas porter de vêtements amples ou de bijoux. Garder les cheveux, les vêtements et les gants à distance des parties en mouvement. Des vêtements amples, des bijoux ou les cheveux longs peuvent être pris dans des parties en mouvement.

g) Si des dispositifs sont fournis pour le raccordement d'équipements pour l'extraction et la récupération des poussières, s'assurer qu'ils sont connectés et correctement utilisés. Utiliser des collecteurs de poussière peut réduire les risques dus aux poussières.

h) Ne laissez pas la confiance acquise par l'utilisation fréquente des outils vous amener à ignorer les principes généraux de sécurité. Un geste imprudent peut entraîner des blessures graves en une fraction de seconde.

i) Gardez les poignées et les surfaces de préhension sèches, propres et exemptes d'huile et de graisse. Les poignées et les surfaces de préhension glissantes ne permettent pas une prise sûre et un contrôle de l'outil dans des situations inattendues.

4) Utilisation et entretien de l'outil

a) Ne pas forcer l'outil. Utiliser l'outil adapté à votre application. L'outil adapté réalisera mieux le travail et de manière plus sûre au régime pour lequel il a été construit.

b) Ne pas utiliser l'outil si l'interrupteur ne permet pas de passer de l'état de marche à arrêt et vice versa. Tout outil qui ne peut pas être commandé par l'interrupteur est dangereux et il faut le réparer.

c) Débrancher la fiche de la source d'alimentation en courant et/ou le bloc de batteries de l'outil avant tout réglage, changement d'accessoires ou avant de ranger l'outil. De telles mesures de sécurité préventives réduisent le risque de démarrage accidentel de l'outil.

d) Conserver les outils à l'arrêt hors de la portée des enfants et ne pas permettre à des personnes ne connaissant pas l'outil ou les présentes instructions de le faire fonctionner. Les outils sont dangereux entre les mains d'utilisateurs novices.

e) Observer la maintenance de l'outil. Vérifier qu'il n'y a pas de mauvais alignement ou de blocage des parties mobiles, des pièces cassées ou toute autre condition pouvant affecter le fonctionnement de l'outil. En cas de dommages, faire réparer l'outil avant de l'utiliser. De nombreux accidents sont dus à des outils mal entretenus.

f) Garder affûtés et propres les outils permettant de couper. Des outils destinés à couper correctement entretenus avec des pièces coupantes tranchantes sont moins susceptibles de bloquer et sont plus faciles à contrôler.

g) Utiliser l'outil, les accessoires et les lames etc., conformément à ces instructions, en tenant compte des conditions de travail et du travail à réaliser. L'utilisation de l'outil pour des opérations différentes de celles prévues pourrait donner lieu à des situations dangereuses.

Ce manuel est compatible avec la date de fabrication de votre machine, vous trouverez des informations sur les caractéristiques techniques de la machine contrôle manuel acquis pour les mises à jour de nos machines sur le site: www.grupostayer.com

1 INSTRUCTIONS DE SÉCURITÉ SPÉCIFIQUES

Porter des protecteurs d'oreilles lors du perçage avec des perceuses à percussion. L'exposition aux bruits peut provoquer une perte de l'audition.

Utiliser la(les) poignée(s) auxiliaire(s) fournie(s) avec l'outil. La perte de contrôle peut provoquer des blessures.

Tenir l'outil par les surfaces de préhension isolées, lors de la réalisation d'une opération au cours de laquelle l'organe de coupe ou la vis peut entrer en contact avec un câblage non apparent. Le contact avec un fil « so us tension » peut également mettre « so us tension » les parties métalliques exposées de l'outil électrique et provoquer un choc électrique sur l'opérateur.

Utiliser des détecteurs appropriés afin de déceler des conduites cachées ou consulter les entreprises d'approvisionnement locales. Un contact avec des conduites d'électricité peut provoquer un incendie ou un choc électrique. Un endommagement d'une conduite de gaz peut provoquer une explosion. La perforation d'une conduite d'eau provoque des dégâts matériels.

Arrêtez immédiatement l'appareil électrique lorsque l'outil coince. Attendez vous à des couples de réaction importants causant un contrecoup. L'outil se bloque lorsque :

- l'appareil électrique est surchargé ou
- lo rsqu'il coince dans la pièce à travailler.

Bien tenir l'appareil électroportatif. Lors du vissage ou du dévissage, il peut y avoir des couples de réaction instantanés élevés.

Bloquer la pièce à travailler. Une pièce à travailler serrée par des dispositifs de serrage ou dans un étau est fixée de manière plus sûre que tenue dans les mains.

Tenir propre la place de travail. Les mélanges de matériaux sont particulièrement dangereux. Les poussières de métaux légers peuvent être explosives ou inflammables.

Avant de déposer l'outil électroportatif, attendre que celui ci soit complètement à l'arrêt. L'outil risque de se coincer, ce qui entraîne une perte de contrôle de l'outil électroportatif.

Ne pas ouvrir l'accu. Risque de court circuit.

Protéger l'accu de toute source de chaleur, comme p. ex. l'exposition directe au soleil et au feu. Il y a risque d'explosion.

En cas d'endommagement et d'utilisation non conforme de l'accu, des vapeurs peuvent s'échapper. Ventiler le lieu de travail et, en cas de malaises, consulter un médecin. Les vapeurs peuvent entraîner des irritations des voies respiratoires.



Lorsque l'accu est défectueux, du liquide peut sortir et enduire les objets avoisinants. Contrôler les éléments concernés. Les nettoyer ou, le cas échéant, les remplacer.

N'utilisez l'accu qu'avec votre outil électroportatif Stayer. Seulement ainsi l'accu est protégé contre une

surcharge dangereuse.

UTILISATION ET ENTRETIEN DES BATTERIES

Ne pas ouvrir l'accu. Risque de court-circuit.

Protéger l'accu de toute source de chaleur, comme p. ex. l'exposition directe au soleil, au feu, à l'eau et à l'humidité. Il y a risque d'explosion.

En cas d'endommagement et d'utilisation non conforme de l'accu, des vapeurs peuvent s'échapper. Ventiler le lieu de travail et, en cas de malaises, consulter un médecin. Les vapeurs peuvent entraîner des irritations des voies respiratoires.

N'utiliser l'accu qu'avec votre outil électroportatif STAYER. Seulement ainsi l'accu est protégé contre une surcharge dangereuse.

N'utiliser que des accus d'origine STAYER qui ont la tension indiquée sur la plaque signalétique de l'outil électroportatif. Lors de l'utilisation d'autres accus, p.ex. d'accus non authentiques, d'accus modifiés ou d'autres fabricants, il y a danger de blessures et de dommages matériels causés par des accus qui explosent.

Après la mise hors fonctionnement automatique de l'outil électroportatif, n'appuyez plus sur l'interrupteur Marche/Arrêt. Ceci pourrait endommager l'accu.

L'accu est équipé d'une surveillance de température qui ne permet de charger l'accu que sur une plage de température entre 0 °C et 45 °C. La durée de vie de l'accu s'en trouve ainsi augmentée.

Respectez les indications concernant l'élimination.

N'utilisez que les chargeurs indiqués sur la page des accessoires. Seuls ces chargeurs sont adaptés à l'accu à ions lithium utilisé dans votre outil électroportatif.

L'accu est fourni en état de charge faible. Afin de garantir la puissance complète de l'accu, chargez complètement l'accu dans le chargeur avant la première mise en service.

L'accu Lithium-ion peut être rechargé à tout moment, sans que sa durée de vie n'en soit réduite. Le fait d'interrompre le processus de charge n'endommage pas l'accu.

Grâce à la Protection Electronique des Cellules. Lorsque l'accumulateur est déchargé, l'outil électroportatif s'arrête grâce à un dispositif d'arrêt de protection : L'outil de travail ne tourne plus.

Protection contre surcharge en fonction de la température
Si vous utilisez l'outil électroportatif conformément à sa conception, il ne peut pas subir de surcharge.

Lors d'une sollicitation trop élevée ou lors d'un dépassement de la plage de température d'accumulateur admissible de 0–50 °C, la vitesse de rotation est réduite. L'outil électroportatif ne tourne de nouveau à pleine vitesse qu'après avoir atteint la température d'accu admissible.

N'utiliser que des accus à ions lithium d'origine Stayer dont la tension correspond à cette indiquée sur la plaque signalétique de l'outil électroportatif.

L'utilisation de tout autre accumulateur peut entraîner des blessures et des risques d'incendie.

2 DESCRIPTION DU FONCTIONNEMENT

PLACEMENT ET FIXATION DE LA MACHINE

Lire tous les avertissements et indications. Le non respect des avertissements et instructions indiqués ci après peut entraîner un choc électrique, un incendie et/ou de graves blessures sur les personnes.



ELÉMENTS DE L'APPAREIL

La numérotation des éléments de l'appareil se réfère à la représentation de l'outil électroportatif sur la page graphique.

- 1 Embout
- 2 Mandrin automatique
- 3 Bague de réglage de présélection du couple
- 4 Commutateur de vitesse
- 5 Accu
- 6 Lampe « Power Light »
- 7 Commutateur du sens de rotation
- 8 Interrupteur Marche/Arrêt /
- 9 Touche de déverrouillage de l'accumulateur
- 10 Voyant lumineux indiquant l'état de charge de l'accu
- 11 Pile bouton indication de charge

MONTAGE

Charger l'accu

N'utiliser que les chargeurs indiqués sur la page des accessoires. Seuls ces chargeurs sont adaptés à l'accu à ions lithium utilisé dans votre outil électroportatif.

Note : L'accu est fourni en état de charge faible. Afin de garantir la puissance complète de l'accu, charger complètement l'accu dans le chargeur avant la première mise en service.

L'accu à ions lithium peut être rechargé à tout moment, sans que sa durée de vie n'en soit réduite. Le fait d'interrompre le processus de charge n'endommage pas l'accu.

Après la mise hors fonctionnement auto-matique de l'outil électroportatif, ne plus appuyer sur l'interrupteur Marche/Arrêt. L'accu peut être endommagé.

Pour sortir l'accu 5, appuyer sur la touche de déverrouillage 9 et sortir l'accu par derrière de l'outil électroportatif. **Ne pas forcer.**

L'accu est équipé d'une surveillance NTC de température qui ne permet de charger l'accu que dans la plage de température entre 0 °C et 45 °C . La durée de vie de l'accu s'en trouve augmentée.

Respectez les indications concernant l'élimination.

CHANGEMENT DE L'OUTIL

Avant d'effectuer des travaux sur l'appareil (p. ex travaux d'entretien, changement d'outils, etc.) et avant de le transporter ou stocker, toujours mettre le commutateur de sens de rotation en position médiane. Il y a un risque de blessure lorsqu'on appuie par mégarde sur l'interrupteur Marche/Arrêt.

Ouvrir le mandrin automatique 2 par un mouvement de rotation dans le sens de rotation jusqu'à ce que l'outil puisse être monté. Mettre en place l'outil.

Tourner fortement à la main la douille du mandrin automatique 2 dans le sens de rotation . Le mandrin de perçage se trouve alors verrouillé automatiquement.

Le verrouillage peut être desserré lorsqu'on tourne la douille en sens inverse afin d'enlever l'outil.

ASPIRATION DE POUSSIÈRES/DE COPEAUX

Les poussières de matériaux tels que peintures contenant du plomb, certains bois, minéraux ou métaux, peuvent être nuisibles à la santé. Toucher ou aspirer les poussières peut entraîner des réactions allergiques et/ou des maladies respiratoires auprès de l'utilisateur ou de personnes se trouvant à proximité.

Certaines poussières telles que les poussières de chêne ou de hêtre sont considérées cancérogènes, surtout en connexion avec des additifs pour le traitement de bois (chromate, lazure). Les matériaux contenant de l'amiante ne doivent être travaillés que par des personnes qualifiées.

- Veillez à bien aérer la zone de travail.

- Il est recommandé de porter un masque respiratoire de la classe de filtre P2.

Respectez les règlements en vigueur dans votre pays spécifiques aux matériaux à traiter.

3_MISE EN MARCHÉ

MISE EN SERVICE

Monter l'accu

N'utiliser que des accus à ions lithium d'origine Stayer dont la tension correspond à celle indiquée sur la plaque signalétique de l'outil électroportatif. L'utilisation de tout autre accumulateur peut entraîner des blessures et des risques d'incendie.

Mettez le commutateur de sens de rotation 7 en position médiane pour éviter une mise en marche non-intentionnée de l'appareil. Montez l'accu chargé 5 dans la poignée jusqu'à ce qu'il s'encliquette de façon perceptible et correcte.

Régler le sens de rotation

Avec le commutateur de sens de rotation 7 le sens de rotation de l'outil électroportatif peut être inversé. Ceci n'est cependant pas possible, quand l'interrupteur Marche/Arrêt 8 est appuyé.

Rotation à droite : Pour percer et visser, tourner le commutateur du sens de rotation 7 à fond vers la gauche.

Présélection du couple / Régler le mode de service

A l'aide de la bague de réglage de présélection du couple 3, il est possible de présélectionner le couple nécessaire par 10 étapes. Lorsque le réglage du couple est correct, l'outil de travail est arrêté dès que la vis est juste au même niveau que la surface du matériau et que le couple réglé est atteint.

Pour dévisser les vis, éventuellement choisir un réglage plus élevé ou régler sur le symbole « Perçage ».

Perçage

Tourner la bague de réglage 3 sur le symbole « Perçage sans percussion ».

Dans la position « Perçage » l'embrayage à crans est désactivé.

Perçage à percussion

"P" (PBL0000PK - BL000PK)

Mettez la bague de réglage 3 sur le symbole « Perçage à percussion ».

Dans la position « perçage à percussion », l'embrayage à crans est désactivé et la puissance maximale est efficace en permanence.

Sélection mécanique de la vitesse

N'actionner le commutateur de vitesse 4 qu'à l'arrêt total de l'appareil électroportatif.



A l'aide du commutateur de vitesse 4, il est possible de présélectionner deux plages de vitesse de rotation.

Vitesse I:

Faible plage de vitesse de rotation ; pour le vissage ou pour travailler avec des diamètres de perçage importants.

Vitesse II:

Plage de vitesse de rotation élevée ; pour petits diamètres de perçage.

Au cas où le commutateur de vitesse 4 ne se laisserait pas tourner à fond, tourner légèrement la broche d'entraînement munie du foret.



Mise en Marche/Arrêt

Pour mettre l'outil électroportatif en marche, appuyer sur l'interrupteur Marche/Arrêt 8 et le maintenir appuyé.



La lampe 6 s'allume lorsque l'interrupteur Marche/Arrêt 8 est enfoncé un peu ou complètement et permet d'éclairer la zone de travail lorsque l'éclairage est mauvais.

Pour arrêter l'outil électroportatif relâchez l'interrupteur Marche/Arrêt 8.

Frein de ralentissement

Dès qu'on lâche l'interrupteur Marche/Arrêt 8, le mandrin de perçage est freiné afin d'empêcher le ralentissement par inertie de l'outil de travail.

Lors du serrage de vis, ne relâchez l'interrupteur Marche/Arrêt 8 que lorsque la vis ne déborde plus la pièce à travailler. La tête de la vis ne sera pas enfoncée dans la pièce à travailler.

LED	Capacité
Lumière verte	> 60%
Lumière jaune	30-60%
Lumière rouge	< 30%

INSTRUCTIONS D'UTILISATION

Poser l'outil électroportatif sur la vis seulement lorsque l'appareil est éteint. Les outils de travail en rotation peuvent glisser.

Conseils

Après avoir travaillé à une petite vitesse de rotation pendant une période relativement longue, faire travailler l'outil électroportatif à vide à la vitesse de rotation maximale pendant une durée de 3 minutes environ afin de le laisser refroidir.

Pour percer dans le métal, n'utiliser que des forets HSS aiguisés et en parfait état (HSS = aciers super rapides). La gamme d'accessoires Stayer vous assure la qualité nécessaire.

Avant de visser des vis d'un certain diamètre et d'une certaine longueur dans des matériaux durs, il est recommandé d'effectuer un préperçage à l'aide du diamètre de l'âme du filet d'environ 2/3 de la longueur de vis.

Travaillez en appliquant une vitesse d'avance modérée adaptée au matériau.

4 ENTRETIEN ET SERVICE APRÈS-VENTE

NETTOYAGE ET ENTRETIEN

Avant d'effectuer des travaux sur l'appareil (p. ex. travaux d'entretien, changement d'outils, etc.) et avant de le transporter ou stocker, toujours mettre le commutateur de sens de rotation en position médiane. Il y a risque de blessure lorsqu'on appuie par mégarde sur l'interrupteur Marche/Arrêt.

Tenez toujours propres l'outil électroportatif ainsi que les ouïes de ventilation afin d'obtenir un travail impeccable et sûr.

Au cas où l'accu ne fonctionnerait plus, veuillez vous adresser à une station de service après-vente agréée pour outillage Stayer.

Si, malgré tous les soins apportés à la fabrication et au contrôle de l'appareil, celui-ci devait avoir un défaut, la réparation ne doit être confiée qu'à une station de service après-vente agréée pour outillage Stayer.

Pour toute demande de renseignement ou commande de pièces de rechange, précisez-nous impérativement le numéro d'article à dix chiffres de l'outil électroportatif indiqué sur la plaque signalétique.

TRANSPORT

Les accumulateurs Lithium-ion sont soumis aux règlements de transport des matières dangereuses.

L'utilisateur peut transporter les accumulateurs par voie routière sans mesures supplémentaires. Lors d'une expédition par tiers (par ex. : transport aérien ou entreprise de transport), les mesures à prendre spécifiques à l'emballage et au marquage doivent être observées. Dans un tel cas, lors de la préparation de l'envoi, il est impératif de faire appel à un expert en transport des matières dangereuses.

N'expédiez les accus que si le carter n'est pas endommagé. Recouvrez les contacts non protégés et emballez l'accu de manière à ce qu'il ne puisse pas se déplacer dans l'emballage. Veuillez également respecter les réglementations supplémentaires éventuellement en vigueur.

ELIMINATION DES DÉCHETS

Les outils électroportatifs, ainsi que leurs accessoires et emballages, doivent pouvoir suivre chacun une voie de recyclage appropriée.

Seulement pour les pays de l'Union Européenne :

Ne jetez pas votre appareil électroportatif avec les ordures ménagères !

Conformément à la directive européenne 2012/19/UE relative aux déchets d'équipements électriques et électroniques et sa réalisation dans les lois nationales, les outils électroportatifs dont on ne peut plus se servir doivent être séparés et suivre une voie de recyclage appropriée.

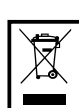

**Accus/piles :
Ion lithium**

Veuillez respecter les indications données dans le

chapitre « Transport »

Ne pas jeter les accus/piles dans les ordures ménagères, ni dans les fla mes ou l'eau. Les accus/piles doivent être co llectés, recyclés ou éliminés en conformité avec les régl ementations se rapportant à l'environnement.

Seulement pour les pays de l'Union Européenne : Les accus/piles usés ou défectueux doivent être recyclés conformément à la directive 2006/66/CE.

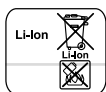

CARACTÉRISTIQUES TECHNIQUES

= Batterie

= Tension

= Alimentation par batterie

= Temps de charge

= Nombre de tour

= Couple maxi

= Percussions



= Diamètre de perçage pour bois



= Diamètre de perçage pour metal



= Poids



= Niveau de puissance acoustique



= Niveau de pression sonore



= Vibration



= Diamètre de perçage pour pierre



Ces indications sont valables pour des tensions nominales de [U] 230/240 V- 50/60 Hz- 110/120



V - 60 Hz. Ces indications peuvent varier pour des tensions plus basses ainsi que pour des



versions spécifiques a certains pays.



INFORMATIONS SUR LE BRUIT ET LES VIBRATIONS

L_{PA}

L_{WA}

Portez des casques de protection auditive!



Valeurs mesurées établies conformément à la norme **EN 62841-1**.

Les spécifications techniques indiquées ici sont comprises dans certaines tolérances (conformément aux normes actuellement en vigueur).



Regras gerais de segurança para ferramentas eléctricas

1) Segurança na área de trabalho

a) **Mantenha a sua área de trabalho limpa e bem iluminada.** Desordem ou áreas de trabalho com fraca iluminação podem levar a acidentes.

b) **Não trabalhe com a ferramenta eléctrica em áreas com risco de explosão, nas quais se encontrem líquidos, gases ou pós inflamáveis.** Ferramentas eléctricas produzem faíscas que podem provocar a ignição de pó e vapores.

c) **Mantenha crianças e outras pessoas afastadas da ferramenta eléctrica durante o trabalho com a ferramenta.** Distrações podem causar a falta de controle sobre o aparelho.

2) Segurança eléctrica

a) **A ficha da ferramenta eléctrica deve caber na tomada. A ficha não deve ser modificada de modo algum. Não use fichas adaptadoras junto com ferramentas eléctricas com protecção-terra.** Fichas sem modificações e tomadas adequadas reduzem o risco de choques eléctricos.

b) **Evite que o corpo entre em contacto com superfícies ligadas à terra, como por exemplo tubos, radiadores, fogões e geladeiras.** Há um risco elevado de choques eléctricos, caso o corpo for ligado à terra.

c) **A ferramenta eléctrica não deve ser exposta à chuva nem humidade.** A penetração de água na ferramenta eléctrica aumenta o risco de choques eléctricos.

d) **Não utilize o cabo da ferramenta eléctrica para outros fins como transporte, para pendurar a ferramenta eléctrica, nem para puxar a ficha da tomada. Mantenha o cabo afastado de calor, óleo, cantos afiados ou partes em movimento do aparelho.** Cabos danificados ou torcidos aumentam o risco de choques eléctricos.

e) **Ao trabalhar com a ferramenta eléctrica ao ar livre, use um cabo de extensão adequado para áreas externas.** O uso de um cabo apropriado para áreas externas reduz o risco de choques eléctricos.

f) **Aquando for extremamente necessário operar a ferramenta eléctrica num ambiente húmido, use um interruptor de protecção diferencial.** A utilização de um interruptor de protecção diferencial diminui o risco de um choque eléctrico.

3) Segurança de pessoas

a) **Esteja alerta, observe o que está a fazer, e tenha prudência ao trabalhar com a ferramenta eléctrica. Não use a ferramenta eléctrica se estiver fatigado ou sob a influência de drogas, álcool ou medicamentos.** Um momento de falta de atenção durante a operação da ferramenta eléctrica pode resultar em graves lesões.

b) **Usar um equipamento pessoal de protecção. Sempre utilizar um óculos de protecção.** A utilização de equipamentos de segurança como por exemplo, máscara de protecção contra pó, sapatos de segurança antiderrapantes, capacete de segurança ou protecção auricular, de acordo com o tipo e aplicação da ferramenta eléctrica, reduzem o risco de lesões.

c) **Evite um accionamento involuntário. Assegure-se de que a ferramenta eléctrica esteja desligada antes de conectá-la à corrente eléctrica e/ou ao acumulador, antes de apanhá-la ou carregá-la.** Manter o dedo sobre o interruptor ao transportar a ferramenta eléctrica ou conectar a ferramenta já ligada à rede, pode levar a graves acidentes.

d) **Remover chaves de ajustes ou chaves de fenda, antes de ligar a ferramenta eléctrica.** Uma chave de fenda ou chave de ajuste que se encontre numa parte móvel do

aparelho, pode levar a lesões.

e) **Evite uma postura anormal. Mantenha uma posição firme e mantenha sempre o equilíbrio.** Desta forma poderá ser mais fácil controlar a ferramenta eléctrica em situações inesperadas.

f) **Use roupa apropriada. Não use roupa larga ou jóias. Mantenha o cabelo, roupa e luvas afastadas de partes em movimento.** Roupas largas, jóias ou cabelos longos podem ser agarradas por partes em movimento.

g) **Se for prevista a montagem de dispositivos de aspiração de pó e de recolha, assegure-se de que estão conectados e que sejam utilizados de forma correcta.** A utilização de um dispositivo de aspiração de pó pode reduzir os riscos provocados pelo pó.

h) **Não permita que a confiança obtida com o uso frequente de ferramentas lhe faça ignorar os princípios gerais de segurança.** Uma acção descuidada pode resultar em lesões graves numa fracção de segundo.

i) **Manter as pegas e as superfícies de agarrar secas, limpas e livres de óleo e gorduras.** As pegas deslizantes e as superfícies de agarrar não permitem uma aderência segura e o controlo da ferramenta em situações inesperadas.

4) Tratamento cuidadoso e utilização de ferramentas eléctricas

a) **Não sobrecarregue a ferramenta eléctrica. Use para o seu trabalho a ferramenta eléctrica correcta.** A ferramenta correcta realizará o trabalho de forma melhor e mais segura dentro da faixa de potência indicada.

b) **Não utilize a ferramenta eléctrica se o interruptor não puder ser ligado nem desligado.** Qualquer ferramenta eléctrica que não possa ser controlada através do interruptor de ligar-desligar, é perigosa e deve ser reparada.

c) **Puxe a ficha da tomada e/ou remova o acumulador antes de efectuar ajustes na ferramenta, substituir acessórios ou armazenar a ferramenta eléctrica.** Esta medida de segurança evita que a ferramenta eléctrica seja ligada acidentalmente.

d) **Guarde ferramentas eléctricas que não estiverem sendo utilizadas, for a do alcance de crianças. Não permita que a ferramenta seja utilizada por pessoas não familiarizadas com a mesma ou que não tenham lido estas instruções.** Ferramentas eléctricas são perigosas nas mãos de pessoas sem treinamento.

e) **Trate a sua ferramenta eléctrica com cuidado. Verifique se as partes móveis funcionam perfeitamente e não emperram, se há peças quebradas ou danificadas que possam influenciar o funcionamento da ferramenta eléctrica. Peças danificadas devem ser reparadas antes da utilização da ferramenta.** Muitos acidentes tem como causa uma manutenção insuficiente das ferramentas eléctricas.

f) **Mantenha as ferramentas de corte sempre afiadas e limpas.** Ferramentas de cortes devidamente tratadas, com cantos afiados travam com menos frequência e podem ser controladas com maior facilidade.

g) **Use a ferramenta eléctrica, os acessórios, os bits da ferramenta etc. de acordo com estas instruções. Considere também as condições de trabalho e o trabalho a ser efectuado.** A utilização da ferramenta eléctrica para outros fins que os previstos, pode resultar em situações perigosas.

Este manual é compatível com a data de fabricação da sua máquina, você vai encontrar informações sobre os dados técnicos da máquina adquirida verificação manual para atualizações de nossas máquinas no site: www.grupostayer.com

1 INSTRUÇÕES DE SEGURANÇA ESPECÍFICAS

Usar protecção auricular ao furar com percussão. Ruídos podem provocar a perda da audição.

Utilizar os punhos adicionais fornecidos com a ferramenta eléctrica. A perda de controle pode provocar lesões.

Segurar o aparelho pelas superfícies isoladas ao executar trabalhos durante os quais a ferramenta de trabalho ou o parafuso possam atingir cabos eléctricos escondidos. O contacto com um cabo sob tensão também pode colocar sob tensão as peças metálicas do aparelho e levar a um choque eléctrico.

Utilizar detectores apropriados, para encontrar cabos escondidos, ou consultar a companhia eléctrica local. O contacto com cabos eléctricos pode provocar incêndio e choques eléctricos. Danos em tubos de gás podem levar à explosão. A infiltração num cano de água provoca danos materiais.

Desligar imediatamente a ferramenta eléctrica, caso a ferramenta de aplicação bloquear. Esteja atento para altos momentos de reacção que provoquem um contra-golpe.

A ferramenta de trabalho é bloqueada quando:

- a ferramenta eléctrica é sobrecarregada ou
- se for emperrada na peça a ser trabalhada.

Segurar a ferramenta eléctrica com firmeza. Ao apertar ou soltar parafusos podem ocorrer, por instantes, altos momentos de reacção.

Fixar a peça a ser trabalhada. Uma peça a ser trabalhada fixa com dispositivos de aperto ou com torno de bancada está mais firme do que segurada com a mão.

Manter o seu local de trabalho limpo. Misturas de material são especialmente perigosas. Pó de metal leve pode queimar ou explodir.

Espere a ferramenta eléctrica parar completamente, antes de depositá-la. A ferramenta de aplicação pode emperrar e levar à perda de controlo sobre a ferramenta eléctrica.

Não abrir o acumulador. Há risco de um curto-circuito.

Proteger o acumulador contra calor, p. ex. também contra uma permanente radiação solar, e fogo. Há risco de explosão.



Em caso de danos e de utilização incorrecta do acumulador, podem escapar vapores. Arejar bem local de trabalho e consultar um médico se forem constatados quaisquer sintomas. É possível que os vapores irrite as vias respiratórias.

Se o acumulador estiver com defeito, o fluido poderá escorrer e danificar as peças adjacentes. Controlar as peças em questão. Estas peças devem ser limpas e se necessário substituídas.

Só utilizar o acumulador junto com a sua ferramenta eléctrica Stayer. Só assim é que o seu acumulador é protegido contra perigosa sobrecarga.

USO E CUIDADOS COM AS BATERIAS

Não abrir o acumulador. Há risco de um curto-circuito.

Proteger o acumulador contra calor, p. ex. também contra uma permanente radiação solar, fogo, água e humidade. Há risco de explosão.

Em caso de danos e de utilização incorrecta do acumulador, podem escapar vapores. Arejar bem o local de trabalho e consultar um médico se forem constatados quaisquer sintomas. É possível que os vapores irrite as vias respiratórias.

Só utilizar o acumulador junto com a sua ferramenta eléctrica STAYER. Só assim é que o seu acumulador é protegido contra perigosa sobrecarga.

Só utilizar acumuladores STAYER com a tensão indicada na placa de características da sua ferramenta eléctrica. Se forem usados outros acumuladores, p. ex. imitações, acumuladores restaurados ou acumuladores de outras marcas, há perigo de lesões, assim como danos materiais devido a explosões de acumuladores.

Não continuar a premir o interruptor de ligar/desligar após o desligamento automático da ferramenta eléctrica. O acumulador pode ser danificado.

O acumulador está equipado com uma monitorização de temperatura, que só permite uma carga na faixa de temperatura entre 0 °C e 45 °C. Desta forma é alcançada uma alta vida útil do acumulador.

Observar a indicação sobre a eliminação de forma ecológica.

Só utilizar os carregadores que constam na página de acessórios. Só estes carregadores são apropriados para os acumuladores de íões de lítio utilizados para a sua ferramenta eléctrica.

O acumulador é fornecido parcialmente carregado. Para assegurar a completa potência do acumulador, o acumulador deverá ser carregado completamente no carregador antes da primeira utilização.

O acumulador de íões de lítio pode ser carregado a qualquer altura, sem que a sua vida útil seja reduzida. Uma interrupção do processo de carga não danifica o acumulador.

O acumulador de íões de lítio está protegido. A ferramenta eléctrica é desligada através de um disjuntor de protecção, logo que o acumulador estiver descarregado. A ferramenta de trabalho não se movimenta mais.

Protecção contra sobrecarga em dependência da temperatura.

A ferramenta eléctrica não pode ser sobrecarregada se for utilizada de acordo com as disposições. O número de rotações é reduzido no caso de uma carga alta demais ou ao ultrapassar a faixa admissível para a temperatura do acumulador 0–50 °C. A ferramenta eléctrica só funciona com plena velocidade após a temperatura do acumulador alcançar a faixa admissível.

Só utilizar acumuladores de íões de lítio Stayer com a tensão indicada no logotipo da sua ferramenta eléctrica. A utilização de outros acumuladores pode levar a lesões e perigo de incêndio.

2_DESCRIBÇÃO DE FUNÇÕES

COLOCAÇÃO E FIXAÇÃO DA MÁQUINA



Devem ser lidas todas as indicações de advertência e todas as instruções. O desrespeito das advertências e instruções apresentadas abaixo pode causar choqu eléctrico, incêndio e/ou graves lesões.

COMPONENTES ILUSTRADOS

A numeração dos componentes ilustrados refere-se à apresentação da ferramenta eléctrica na página de esquemas.

- 1 Bit de aparafusamento
- 2 Mandril de aperto rápido
- 3 Anel de pré-selecção do binário
- 4 Comutador de marchas
- 5 Acumulador
- 6 Lâmpada "Power Light"
- 7 Comutador do sentido de rotação
- 8 Tecla de destravamento do acumulador
- 9 Indicação do estado de carga do acumulador
- 10 Botão Indicação de carga

MONTAGEM

Carregar o acumulador

Só utilizar os carregadores que constam na página de acessórios. Só estes carregadores são apropriados para os acumuladores de iões de lítio utilizados para a sua ferramenta eléctrica.

Nota: O acumulador é fornecido parcialmente carregado. Para assegurar a completa potência do acumulador, o acumulador deverá ser carregado completamente no carregador antes da primeira utilização.

O acumulador de iões de lítio pode ser carregado a qualquer altura, sem que a sua vida útil seja reduzida. Uma interrupção do processo de carga não danifica o acumulador.

Não continuar a premir o interruptor de ligar-desligar após o desligamento automático da ferramenta eléctrica. O acumulador pode ser danificado.

Para retirar o acumulador da ferramenta eléctrica 5, deverá premir a tecla de destravamento 9 e puxar o acumulador para trás. **Não empregar força.**

O acumulador está equipado com uma monitorização de temperatura NTC, que só permite uma carga na faixa de temperatura entre 0 °C e 45 °C. Desta forma é alcançada uma alta vida útil do acumulador. Observar a indicação sobre a eliminação de forma ecológica.

TROCA DE FERRAMENTA

Colocar o comutador do sentido de rotação na posição central antes de todos os trabalhos na ferramenta eléctrica (p. ex. manutenção, troca de ferramenta etc.), assim como o para o transporte e arrecadação. Há perigo de lesões se o interruptor de ligar-desligar for accionado involuntariamente.

Abriu o mandril de brocas de aperto rápido 2 girando no sentido de rotação, até ser possível introduzir a ferramenta. Introduzir a ferramenta.

Fechar a bucha do mandril de aperto rápido 2 manualmente no sentido de rotação. Isto trava automaticamente o mandril de brocas.

O travamento solta-se novamente, logo que girar a bucha no sentido contrário para remover a ferramenta.

4_FUNCIONAMENTO

COLOCAR O ACUMULADOR

Só utilizar acumuladores de iões de lítio Stayer com a tensão indicada no logotipo da sua ferramenta eléctrica. A utilização de outros acumuladores pode levar a lesões e perigo de incêndio.

Colocar o comutador de sentido 7 no centro, para evitar que o aparelho seja ligado involuntariamente. Colocar o acumulador carregado 5 no punho até engatar perceptivelmente e estar alinhado ao punho.

Ajustar o sentido de rotação

Com o comutador de sentido de rotação 7 é possível alterar o sentido de rotação da ferramenta eléctrica. Com o interruptor de ligar-desligar pressionado 8 isto no entanto não é possível.

Marcha à direita: Para furar e atarraxar parafusos, deverá pressionar o comutador de sentido de rotação 7 completamente para a esquerda.

Pré-seleccionar o binário / Ajustar o tipo de funcionamento

Com o anel de pré-selecção do binário 3 é possível pré-seleccionar, com o escalonamento, o binário necessário 10. Se a ferramenta de trabalho estiver correctamente ajustada, esta parará assim que o parafuso estiver aparafusado em linha com o material ou assim que alcançar o binário ajustado. Se necessário, seleccionar um ajuste mais alto para soltar parafusos "Furar".

Furar

Girar o anel de ajuste 3 até o símbolo "Furar sem percussão".

Na posição "Furar" a embreagem de segurança está desactivada.

Furar com percussão

"P" (PBL0000PK - BL000PK)



Colocar o anel de ajuste 3 sobre o símbolo "Furar com percussão".

Na posição "Furar com percussão" a embreagem de segurança está desactivada e sempre está activada a potência máxima.

Seleção mecânica de marcha

Só accionar o selector de marcha 4 com a ferramenta eléctrica parada.

Com o selector de marcha 4 podem ser seleccionadas 2 gamas de número de rotação.

Marcha I:

Baixa gama de número de rotações; para aparafusar ou para trabalhar com grandes diâmetros.

Marcha II:

Alta gama de número de rotações; para trabalhar com pequeno diâmetro de perfuração.

Se não for possível deslocar completamente o selector de marcha 4, deverá girar um pouco o veio de accionamento

com a broca.

LIGAR E DESLIGAR

Para a colocação em funcionamento da ferramenta eléctrica deverá pressionar o interruptor de ligar-desligar 8 e manter pressionado.

A lâmpada 6 ilumina-se quando o interruptor de ligar-desligar 8 está parcialmente ou completamente premido e ilumina o local de trabalho se a luz ambiente não for suficiente.

Para desligar a ferramenta eléctrica, deverá soltar novamente o interruptor de ligar-desligar 8

Pressione 11 para ver o status da carga da bateria

LED	Capacit�
Luz verde	> 60%
Luz amarelo	3060%
Luz vermelho	< 30%

Indica es de trabalho

A ferramenta eléctrica s  deve ser colocada sobre parafuso quando estiver desligada. Ferramentas de trabalho em rota o podem escorregar.

Recomenda es

Ap s prolongado trabalho com baixo n  de rota es, deveria permitir que a ferramenta eléctrica funcione em vazio durante aprox. 3 minutos com m ximo n  de rota es, para poder arrefecer.

Para furar metal s  devem ser utilizadas brocas HSS (HSS=a o de corte r pido de alta pot ncia) afiadas e em perfeito estado. O programa de acess rios Stayer garante a respectiva qualidade.

Antes de atarraxar parafusos, mais longos e maiores, em materiais duros, deveria furar com o di metro do n cleo da rosca at  aproximadamente 2/ 3 do comprimento do parafuso

MANUTEN O E LIMPEZA

Colocar o comutador do sentido de rota o na posi o central antes de todos os trabalhos na ferramenta eléctrica (p. ex . manuten o, troca de ferramenta etc.), assim como o para o transporte e arrecada o. H  perigo de les es se o interruptor de ligardesligar for accionado involuntariamente.

Manter a ferramenta eléctrica e as aberturas de ventila o sempre limpas, para trabalhar bem e de forma segura.

O acumulador n  funciona mais; dirija-se a um servi o p s-venda autorizado para ferramentas el ctricas Stayer.

Se a ferramenta el ctrica falhar apesar de cuidadosos processos de fabrica o e de teste, a repara o dever  ser executada por uma oficina de servi o autorizada para ferramentas el ctricas Stayer.

TRANSPORTE

Os acumuladores de i es de l tio, contidos, est o sujeitos ao direito de materiais perigosos. Os acumuladores podem ser transportados na rua pelo utilizador, sem mais obriga es.

Na expedi o por terceiros (por ex: transporte a reo ou expedi o), devem ser observadas as especiais exig ncias quanto   embalagem e   designa o. Neste caso   necess rio consultar um especialista de materiais

perigosos ao preparar a pe a a ser trabalhada.

S  enviar acumuladores se a carca a n o estiver danificada. Colar contactos abertos e embalar o acumulador de modo que n o possa se movimentar dentro da embalagem. Por favor observe t mbem eventuais directivas nacionais suplementares.

ELIMINA O

Recomendamos que as ferramentas el ctricas, acess rios e embalagens passem por um processo de recupera o ecologicamente correto.

Apenas para pa ses da UE:

N o jogue ferramentas el ctricas no lixo!

De acordo com a Directiva Europeia 2012/19 / UE sobre equipamentos el ctricos e eletr nicos inutiliz veis, ap s sua transposi o para a legisla o nacional, as ferramentas el ctricas devem ser armazenadas separadamente para serem submetidas   reciclagem ecol gica.

Acumuladores/pilhas:



I es de l tio:

Observar as indica es no cap tulo "Transporte".















Acumuladores/pilhas n o devem ser deixados no lixo dom stico, nem no fogo nem na  gua. Acumuladores pilhas devem ser recolhidos, reciclados ou eliminados de forma ecol gica.

Apenas pa ses da Uni o Europeia:



Acumuladores e pilhas defeituosos ou gastos devem ser reciclados conforme a directiva 2006/66/CE.

CARACTERÍSTICAS TÉCNICAS

-  = Bateria
-  = Tensão
-  = Energia da bateria
-  = O tempo de carregamento
-  = Velocidade de carga
-  = Torque
-  = Percussão
-  = Corte de madeira
-  ax = Corte de aço
-  ax = Peso
-  = Nível de potência sonora
-  = Nível de pressão sonora
L_{PA}
-  = Vibração
L_{WA}
-  = Corte de pedra

As indicações só valem para tensões nominais [U] 230/240 V - 50/60 Hz - 110/120 V - 60 Hz. Estas indicações podem variar no caso de tensões inferiores em modelos específicos dos países.

INFORMAÇÕES SOBRE RUÍDO E VIBRAÇÕES

Use capacetes de proteção auditiva!



Valores medidos estabelecidos de acordo com **EN 62841-1**.

As especificações técnicas aqui indicadas são entendidas dentro de certas tolerâncias (de acordo com as normas em vigor).

Elektrikli El Aletleri İçin Genel Uyarı Talimatı

1) Çalışma yeri güvenliği

a) Çalıştığınız yeri temiz tutun ve iyi aydınlatın. Çalıştığınız yer düzensiz ise ve iyi aydınlatılmamışsa kazalar ortaya çıkabilir.

b) Yakınında patlayıcı maddeler, yanıcı sıvı, gaz veya tozların bulunduğu yerlerde elektrikli el aleti ile çalışmayın. Elektrikli el aletleri, toz veya buharların tutuşmasına neden olabilecek kıvılcımlar çıkarırlar.

c) Elektrikli el aleti ile çalışırken çocukları ve başkalarını uzakta tutun. Dikkatiniz dağılacak olursa aletin kontrolünü kaybedebilirsiniz.

2) Elektrik Güvenliği

a) Elektrikli el aletin bağlantı fişi prize uymalıdır. Fişi hiçbir zaman değiştirmeyin. Koruyucu topraklanmış elektrikli el aletleri ile birlikte adaptör fiş kullanmayın. Değiştirilmemiş fiş ve uygun priz elektrik çarpması tehlikesini azaltır.

b) Borular, kalorifer petekleri, ısıtıcılar ve buzdolapları gibi topraklanmış yüzeylerle bedensel temasa gelmekten kaçınınız. Bedeniniz topraklandığı anda büyük bir elektrik çarpması tehlikesi ortaya çıkar.

c) Aleti yağmur altında veya nemli ortamlarda bırakmayın. Suyun elektrikli el aleti içine sızması elektrik çarpması tehlikesini artırır.

d) Elektrikli el aletini kablosundan tutarak taşımayın, kabloyu kullanarak asmayın veya kablodan çekerek fişi çıkarmayın. Kabloyu ısıdan, yağdan, keskin kenarlı cisimlerden veya aletin hareketli parçalarından uzak tutun. Hasarlı veya dolanmış kablo elektrik çarpması tehlikesini artırır.

e) Bir elektrikli el aleti ile açık havada çalışırken, mutlaka açık havada kullanılmaya uygun uzatma kablosu kullanınız. Açık havada kullanılmaya uygun uzatma kablosunun kullanılması elektrik çarpması tehlikesini azaltır.

f) Elektrikli el aletin nemli ortamlarda çalıştırılması şartsa, mutlaka arıza akımı koruma şalteri kullanınız. Arıza akımı koruma şalterinin kullanımı elektrik çarpması tehlikesini azaltır.

3) Kişilerin Güvenliği

a) Dikkatli olun, ne yaptığınıza dikkat edin, elektrikli el aleti ile işinizi makul bir tempo ve yöntemle yürütün. Yorgunsanız, aldığınız hapların, ilaçların veya alkolün etkisinde iseniz elektrikli el aletini kullanmayın. Aleti kullanırken bir anki dikkatsizlik önemli yaralanmalara neden olabilir.

b) Daima kişisel koruyucu donanım ve bir koruyucu gözlük kullanınız. Elektrikli el aletin türü ve kullanımına uygun olarak; toz maskesi, kaymayan iş ayakkabıları, koruyucu kask veya koruyucu kulaklık gibi koruyucu donanım kullanımı yaralanma tehlikesini azaltır.

c) Aleti yanlışlıkla çalıştırmaktan kaçınınız. Akım ikmal şebekesine ve/veya aküye bağlamadan, elinize alıp taşımadan önce elektrikli el aletin kapalı olduğundan emin olun. Elektrikli el aletini parmağınız şalter üzerinde dururken taşırsanız ve alet açıkken fişi prize sokarsanız kazalara neden olabilirsiniz.

d) Elektrikli el aletini çalıştırmadan önce ayar aletlerini veya anahtarları aletten çıkarınız. Aletin dönen parçaları içinde bulunabilecek bir yardımcı alet yaralanmalara neden olabilir.

e) Çalışırken bedeniniz anormal durumda olmasın. Çalışırken duruşunuz güvenli olsun ve dengenizi her zaman koruyun. Bu sayede aleti beklenmedik durumlarda daha iyi kontrol edebilirsiniz.

f) Uygun iş elbiseleri giyin. Geniş giysiler giymeyin ve

takı takmayın. Saçlarınızı, giysileriniz ve eldivenlerinizi aletin hareketli parçalarından uzak tutun. Bol giysiler, uzun saçlar veya takılar aletin hareketli parçaları tarafından tutulabilir.

g) Toz emme donanımı veya toz tutma tertibatını kullanırken, bunların bağlı olduğundan ve doğru kullanıldığından emin olun. Toz emme donanımının kullanımı tozdan kaynaklanabilecek tehlikeleri azaltır.

h) Aletlerin sık kullanımından elde edilen güvenin genel güvenlik ilkelerini göz ardı etmenize neden olmasına izin vermeyin. Dikkatsiz bir hareket, saniyenin çok kısa bir bölümünde ciddi yaralanmalara neden olabilir.

i) Tutamakları ve kavrama yüzeylerini kuru, temiz ve yağsız ve gressiz tutun. Kaygan tutamaklar ve kavrama yüzeyleri, beklenmedik durumlarda aletin güvenli bir şekilde kavranmasına ve kontrol edilmesine izin vermez.

4) Elektrikli el aletlerinin özenle kullanımı ve bakımı

a) Aleti aşırı ölçüde zorlamayın. Yaptığınız işe uygun elektrikli el aletleri kullanınız. Uygun performanslı elektrikli el aleti ile, belirlenen çalışma alanında daha iyi ve güvenli çalışırsınız.

b) Şalteri bozuk olan elektrikli el aletini kullanmayın. Açılıp kapanamayan bir elektrikli el aleti tehlikelidir ve onarılmalıdır.

c) Alette bir ayarlama işlemine başlamadan ve/veya aküyü çıkarmadan önce, herhangi bir aksesuarı değiştirirken veya aleti elinizden bırakırken fişi prizden çekin. Bu önlem, elektrikli el aletin yanlışlıkla çalışmasını önler.

d) Kullanım dışı duran elektrikli el aletlerini çocukların ulaşamayacağı bir yerde saklayınız. Aleti kullanmayı bilmeyen veya bu kullanım kılavuzunu okumayan kişilerin aletle çalışmasına izin vermeyin.

Deneyimsiz kişiler tarafından kullanıldığında elektrikli el aletleri tehlikelidir.

e) Elektrikli el aletinizin bakımını özenle yapınız. Elektrikli el aletinizin kusursuz olarak işlev görmesini engelleyebilecek bir durumun olup olmadığını, hareketli parçaların kusursuz olarak işlev group görmediklerini ve sıkışıp sıkışmadıklarını, parçaların hasarlı olup olmadığını kontrol ediniz. Aleti kullanmaya başlamadan önce hasarlı parçaları onartınız. Birçok iş kazası elektrikli el aletlerinin kötü bakımından kaynaklanır.

f) Kesici uçları daima keskin ve temiz tutunuz. Özenle bakımı yapılmış keskin kenarlı kesme uçlarının malzeme içinde sıkışma tehlikesi daha azdır ve daha rahat kullanım olanağı sağlarlar.

g) Elektrikli el aletini, aksesuarı, uçları ve benzerlerini, bu özel tip alet için öngörülen talimata göre kullanınız. Bu sırada çalışma koşullarını ve yaptığınız işi dikkate alınız. Elektrikli el aletlerinin kendileri için öngörülen alanın dışında kullanılması tehlikeli durumlara neden olabilir.

Bu kılavuz tutarlı makinenizin üretim tarihi ile, size sitemizde makinelerin güncellemeleri için makine edinilen manuel çek teknik veriler hakkında bilgi bulabilirsiniz:
www.grupostayer.com

1_MATKAPLAR VE VIDALAR İÇİN GÜVENLİK TALİMATLARI

Darbeli delme yaparken koruyucu kulaklık kullanın. Çalışırken çıkan gürültü işitme kayıplarına neden olabilir.

Elektrikli el aleti ile birlikte teslim edilen ek tutamağı kullanın. Aletin kontrolünün kaybı yaralanmalara neden olabilir.

Çalışma esnasından uç veya vidanın görünmeyen akım kablolarına temas etme olasılığı bulunan işleri yaparken aleti izolasyonlu tutamaklarından tutun. Gerilim ileten kablolarla temas, aletin metal parçalarını gerilime maruz bırakabilir ve bu da elektrik çarpmasına neden olabilir.

Görünmeyen şebeke hatlarını belirlemek için uygun tarama cihazlarını kullanın veya mahalli ikmal şirketinden yardım alın. Elektrik kablolarıyla kontak yangına veya elektrik çarpmasına neden olabilir. Bir gaz borusunun hasara uğraması patlamalara neden olabilir. Su borularına giriş maddi zarara yol açabilir.

Aletle kullanılan uç bloke olacak olursa elektrikli el aletini hemen kapatın. Geri tepme kuvveti oluştu rabilecek reaksiyon momentlerine karşı dikkatli olun. Uçlar şu durumlarda bloke olur:

- El elektrikli el aleti aşırı ölçüde zorlanınca veya
- İşlenen iş parçası içinde açılanma yaparsa.

Elektrikli el aletini sıkıca tutun. Vidalar takılıp sökülürken kısa süreli yüksek reaksiyon momentleri ortaya çıkabilir.

İş parçasını emniyete alın. Bir germe tertibatı veya mengene ile sabitlenen iş parçası elle tutmaya oranla daha güvenli tutulur.

Çalışma yerinizi daima temiz tutun. Malzeme karışımları özellikle tehlikelidir. Hafif metal tozları yanabilir veya patlayabilir.

Elinizden bırakmadan önce elektrikli el aletin tam olarak durmasını bekleyin. Alete takılan uç sıkılabılır ve elektrikli el aletin kontrolünü kaybedebilirsiniz.

Aküyü açmayın. Kısa devre tehlikesi vardır.

Aküyü ısıdan koruyun, örneğin sürekli güneş ışığından ve ateşten. Patlama tehlikesi vardır.



Hasar gördüklerinde veya usulüne uygun kullanılmadıklarında aküler buhar çıkarabilir. Çalıştığınız yeri havalandırın ve şikayet olursa hekime başvurun. Akülerden çıkan buharlar nefes yollarını tahriş edebilir.

Arizalı akülerde sızıntı olabilir ve bu sızıntı çevreye yayılabilir. Lütfen ilgili parçaları kontrol edin. Üzerinde sıvı olan parçaları temizleyin veya gerekiyorsa değiştirin.

Aküyü sadece elektrikli el aletiniz ile birlikte kullanın. Ancak bu yolla akü tehlikeli zorlanmalara karşı korunur.

BATARYALARIN KULLANIMI VE BAKIMI

Aküyü açmayın. Kısa devre tehlikesi vardır.

Aküyü aşırı ölçüde ısınmaya karşı; örneğin sürekli güneş ışınına karşı ve ayrıca, ateşe, suya ve neme karşı koruyun. Patlama tehlikesi vardır.

Hasar gördüklerinde veya usulüne uygun kullanılmadıklarında aküler buhar çıkarabilir. Çalıştığınız yeri havalandırın ve şikayet olursa hekime başvurun. Akülerden çıkan buharlar nefes yollarını tahriş edebilir.

Aküyü sadece elektrikli el aletiniz ile birlikte kullanın. Ancak bu yolla akü tehlikeli zorlanmalara karşı korunur.

Sadece elektrikli el aletinizin tip etiketinde belirtilen gerilimdeki orijinal akülerini kullanın. Başka akülerin, örneğin taklitlerin, onarım görmüş akülerin veya değişik marka akülerin kullanımı, akülerin patlaması sonucu yaralanmalara veya maddi hasara neden olabilir.

Elektrikli el aletiniz otomatik olarak kapandığında artık açma/kapama şalterine basmayın. Aksi takdirde akü hasar görebilir.

Akü bir sıcaklık kontrol sistemi ile donatılmış olup, bu sistem sadece 0 °C–45 °C sıcaklık aralığında şarj işlemine izin verir. Bu sayede akünün kullanım ömrü önemli ölçüde uzar.

Tasfiye konusundaki talimat hükümlerine uyun.

Sadece aksesuar sayfasında belirtilen şarj cihazlarını kullanın. Sadece bu şarj cihazları elektrikli el aletinizde kullanılan Li-İonen akülere uygundur.

Akü kısmi şarjlı olarak teslim edilir. Aküden tam performansı elde edebilmek için ilk kullanımdan önce aküyü şarj cihazında tam olarak şarj edin.

Li-İonen aküler kullanım ömürleri kısalmadan istendiği zaman şarj edilebilir. Şarj işleminin kesilmesi aküye zarar vermez.

Lityum iyon pil derin deşarja karşı korunur. Akü deşarj olduğunda elektrikli el aleti koruyucu kesme sistemi ile kapatılır: Elektrikli el aleti artık hareket etmez.

Sıcaklığa bağlı aşırı zorlanma emniyeti

Usulüne uygun olarak kullanıldığında elektrikli el aleti zorlanmaz. Yüklenme aşırı olduğunda veya müsaade edilen akü sıcaklık aralığı 0–50 °C aşıldığında devir sayısı düşer.

Elektrikli el aleti ancak müsaade edilen akü sıcaklık aralığına döndüğünde tam tevir sayısı ile çalışır.

Sadece elektrikli el aletinizin tip etiketinde belirtilen gerilime sahip orijinal Li-İonen aküler kullanın.

Baska akülerin kullanılması yaralanmalara ve yangınlara neden olabilir.

2_FONKSİYON TANIMI

YERLEŞTİRME VE MAKİNENİN TESPİT



Bütün uyarıları ve talimat hükümlerini okuyun. Açıklanan uyarılara ve talimat hükümlerine uyulmadığı takdirde elektrik çarpmalarına, yangınlara ve/veya ağır yaralanmalara neden olunabilir.

ŞEKLİ GÖSTERİLEN ELEMANLAR

Şekli gösterilen elemanların numaraları grafik sayfasındaki elektrikli el aleti resmindeki numaralarla aynıdır.

- 1 Vidalama ucu
- 2 Anahtarsız uç takma mandreni

- 3 Tork ön seçimi ayar halkası
- 4 Vites seçme şalteri
- 5 Akü
- 6 "Power Light" lambası
- 7 Dönme yönü değiştirme şalteri
- 8 Açma/kapama şalteri
- 9 Akü boşa alma düğmesi
- 10 Akü şarj durumu göstergesi
- 11 Şarj göstergesi düğme pil

MONTAJ

Akünün şarjı

Sadece aksesuar sayfasında belirtilen şarj cihazlarını kullanın. Sadece bu şarj cihazları elektrikli el aletinizde kullanılan Li-lonen akülere uygundur.

Açıklama: Akü kısmi şarjlı olarak teslim edilir. Aküden tam performansı elde edebilmek için ilk kullanımdan önce aküyü şarj cihazında tam olarak şarj edin.

Li-lonen aküler kullanım ömürleri kısaltmadan istendiği zaman şarj edilebilir. Şarj işleminin kesilmesi aküye zarar vermez.

Elektrikli el aletiniz otomatik olarak kapandığında artık açma/kapama şalterine basmayın. Aksi takdirde akü hasar görebilir.



Aküyü 5 çıkarmak için kilitleme düğmesine 9 asın ve aküyü arkadan çekerek elektrikli el aletinden çıkarın. Bunu yaparken zor kullanmayın.

Akü bir NTC sıcaklık kontrol sistemi ile donatılmış olup, bu sistem sadece 0°C–45 °C sıcaklık aralığında şarj işlemine izin verir. Bu sayede akünün kullanım ömrü önemli ölçüde uzar. Tasfiye konusundaki talimat hükümlerine uyun.

UÇ DEĞİŞTİRME

Aletin kendinde bir çalışma yapmadan önce (örneğin bakım ve uç değiştirme işlerinden önce), aleti bir yere taşıırken veya saklarken her defasında dönme yönü değiştirme şalterini orta konuma getirin. Açma/kapama şalterine yanlışlıkla basıldığında yaralanma tehlikesi ortaya çıkabilir. Anahtarsız uç takma mandrenini 2 kovanını 1 yönünde uç takılabilecek ölçüde açın. cu takın.

Anahtarsız uç takma mandreninin 2 kovanını elinizle yönünde kuvvetlice sıkın. Mandren otomatik olarak kilitlenir. Ucu çıkarmak için kovani ters yöne çevirdiğinizde kilitleme açılır.

3_İŞLETİM

ÇALIŞTIRMA

Akünün yerleştirilmesi

Sadece elektrikli el aletinizin tip etiketinde belirtilen gerilime sahip orijinal Li-lonen aküler kullanın. Başka akülerin kullanılması yaralanmalara ve yangınlara neden olabilir.

Aletin yanlışlıkla çalışmasını önlemek için dönme yönü değiştirme şalterini 7 merkezi konuma getirin. Aküyü 5, hissedilir biçimde kavrama yapacak ve tutamakla aynı hizaya gelecek biçimde tutacağın içine yerleştirin.

Dönme yönünün ayarlanması

Dönme yönü değiştirme şalteri 7 ile elektrikli el aletinin dönme yönünü de değiştirebilirsiniz. Ancak açma/kapama

şalteri 8 basılı iken bu mümkün değildir.

Sağa dönüş: Delme ve vida takmak için dönme yönü değiştirme şalterini 7 sonuna kadar sola bastırın.

Tork ön seçimi / İşletim türünün ayarlanması

Tork ön seçimi ayar halkası 3 ile gerekli torku 10 kademe halinde önceden seçip ayarlayabilirsiniz. Doğru ayar yapıldığında vida malzeme ile aynı seviyeye geldiğinde veya ayarlanan torka ulaşıldığında uç durur. Vidaları sökerken daha yüksek bir tork seçin ve ayar halkasını " Delme " sembolü üzerine getirin.

Delme

Ayar halkasını 3 darbesiz delme sembolü üzerine çevirin. " Delme " pozisyonunda torklu kavrama pasiftir.

Darbeli delme

"P" (PBL0000PK - BL000PK)

Ayar halkasını 3 darbeli delme sembolü üzerine çevirin.

Darbeli delme pozisyonunda torklu kavrama pasiftir ve sürekli olarak maksimum performans etkindir.



Mekanik vites seçimi

Vites seçme şalterini 4 sadece elektrikli el aleti dururken kullanın.

Vites seçme şalteri 4 ile 2 fa rklı devir sayısı ayarı önceden seçilerek ayarlanabilir.

Vites I:

Düşük devir sayısı alanı; vidalama yapmak veya büyük çaplı delikler açmak için.

Vites II:



Yüksek devir sayısı alanı; Küçük çaplı delikleri açmak için.

Vites seçme şalteri 4 sonuna kadar hareket etmiyorsa, tahrik milini bir matkap ucuyla biraz çevirin.

Açma/kapama

Aleti çalıştırmak için açma/kapama şalterine 8 basın ve şalteri basılı tutun.

Lamba 6 açma/kapama şalteri 8 hafifçe veya tam olarak basılı iken yanar ve elverişsiz aydınlatma koşullarında çalışma yerinin aydınlatılmasını sağlar.

Elektrikli el aletini kapamak için açma/kapama şalterini 8 bırakın.

LED	Kapasitesi
Işık yeşil	> 60%
Işık sarı	3060%
Işık kırmızı	< 30%

Elektrikli el aletini daima kapalı durumda vida üzerine yerleştirin. Dönmekte olan uçlar kayabilir.

Öneriler

Düşük devir sayısı ile uzun süre çalıştığınızda, soğutma yapmak için elektrikli el aletini boşta en yüksek devir sayısı yaklaşık 3 da kika kadar çalıştırın.

Metalleri delerken sadece kusursuz bilenmiş HSS matkap uçları kullanın (HSS=Yüksek performans hızlı kesme çeliği). Bu konudaki garantiyi Stayer aksesu ar programı sağlar.

Büyük ve uzun vidaları sert malzemeye vidalamadan önce dişin çekirdek çapı ile vida uzunluğunun 2/ 3 oranında bir kılavuz delik açmalısınız.

4_BAKIM VE SERVİS

BAKIM VE TEMİZLİK

Aletin kendinde bir çalışma yapmadan önce (örneğin bakım ve uç değiştirme işlerinden önce), aleti bir yere taşıırken veya saklarken her defasında dönme yönü değiştirme şalterini orta konuma getirin. Açma/kapama şalterine yanlışlıkla basıldığında yaralanma tehlikesi ortaya çıkabilir.

İyi ve güvenli çalışabilmek için elektrikli el aletini ve havalandırma deliklerini daima temiz tutun.

Akü artık işlev görmüyorsa lütfen Stayer elektrikli el aletleri için yetkili bir servise başvurun.

Dikkatli biçimde yürütülen üretim ve test yöntemlerine rağmen elektrikli el aleti arıza yapacak olursa, onarım Stayer elektrikli aletleri için yetkili bir serviste yapılmalıdır.

NAKLIYE

Alet içindeki lityum iyon (Li-Ionen) aküler tehlikeli madde taşıma yönetmeliği hükümlerine tabidir. Aküler başka bir yükümlülük olmaksızın kullanıcı tarafından caddeler üzerinde taşınabilir.

Üçüncü kişiler eliyle yollanma durumunda (örneğin hava yolu ile veya nakliye şirketleri ile) paketleme ve etiketlemeye ilişkin özel hükümlere uyulmalıdır. Bu nedenle gönderi paketlenirken bir tehlikeli madde uzmanından yardım alınmalıdır.

Aküleri sadece ve ancak gövdelerinde hasar yoksa gönderin. Açık kontakları kapatın ve aküyü ambalaj içinde hareket etmeyecek biçimde paketleyin. Lütfen olası ek ulusal yönetmelik hükümlerine de uyun.

TASFIYE

Elektrikli el aleti, aksesuar ve ambalaj malzemesi çevre dostu bir yöntemle tasfiye edilmek üzere tekrar kazanım merkezine gönderilmelidir.

Sadece AB üyesi ülkeler için:

Elektrikli el aletini evsel çöplerin içine atmayın!

Elektrikli el aletleri ve eski elektronik aletlere ilişkin 2012/19/UE sayılı Avrupa Birliği yönetmeliği ve bunların tek tek ülkelerin hukuklarına uyarlanması uyarınca, kullanım ömrünü tamamlamış elektrikli el aletleri ayrı ayrı toplanmak ve çevre dostu bir yöntemle tasfiye edilmek üzere yeniden kazanım merkezlerine gönderilmek zorundadır.



ATIK VE GERİ DÖNÜŞÜM

Aküler/Bataryalar:

Li-IoN

Lütfen bölüm " Nakliye ", sayfa içindeki uyarılara uyun.

Aküleri ve bataryaları evsel çöplerin içine, atese veya suya atmayın. Aküler ve bataryalar toplanmak, tekrar kazanım işlemine tabi tutulmak ve çevre dostu bir yöntemle tasfiye edilmek zorundadır.

Sadece AB üyesi ülkeler için:



2006/66/AET Yönetmeliği uyarınca arızalı veya kullanım ömrünü tamamlamış aküler ve bataryalar yeniden kazanım işlemine tabi tutulmak zorundadır.

ALET SPESİFİKASYONLARI

= Pil

= Güç girişi



= Pil Gücü



= Şarj süresi



= Yüksüz hızı

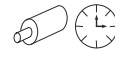

= Dönme momenti



= Vurmalı



= Kesim ahşap



= Çelik Cut



= Kesme taş



= Ağırlık



= Ses gücü seviyesi



= Ses basıncı seviyesi



= Titresim



110/120 V ~ 60 Hz - Bu veriler anma gerilimleri
230/240 V ~ 50/60 Hz [U] için geçerlidir.
Değerler voltajı düşükse değ



GÜRÜLTÜ VE TİTREŞİMLERLE İLGİLİ BİLGİLER

İşitme koruyucu başlıkları takın!

EN 62841-1 uyarınca oluşturulmuş ölçülen değerler.

Burada belirtilen teknik özellikler, belirli toleranslar dahilinde anlaşılmaktadır (şu anda yürürlükte olan standartlara uygun olarak).



Obecná bezpečnostní upozornění pro elektrické nářadí

1) Bezpečnost pracovního prostoru

- a) Udržujte pracovní prostor čistý a dobře osvětlený. Nepořádek nebo temné prostory vybízejí k nehodám.
- b) Nepracujte s elektrickým nářadím ve výbušném prostředí, například v přítomnosti hořlavých kapalin, plynů nebo prachu. Elektrické nářadí vytváří jiskry, které mohou zapálit prach nebo výpary.
- c) Při práci s elektrickým nářadím udržujte děti a okolostojící osoby v bezpečné vzdálenosti. Rozptýlení může způsobit ztrátu kontroly.

2) Elektrická bezpečnost

- a) Zástrčky elektrického nářadí musí odpovídat zásuvce. Zástrčku nikdy nijak neupravujte. Nepoužívejte žádné adaptérové zástrčky s uzemněným (uzemněným) elektrickým nářadím. Neupravené zástrčky a odpovídající zásuvky sníží riziko úrazu elektrickým proudem.
- b) Vyvarujte se kontaktu těla s uzemněnými nebo uzemněnými povrchy, jako jsou potrubí, radiátory, sporáky a chladničky. Pokud je vaše tělo uzemněno nebo uzemněno, existuje zvýšené riziko úrazu elektrickým proudem.
- c) Nevystavujte elektrické nářadí dešti nebo vlhku. Voda vnikající do elektrického nářadí zvyšuje riziko úrazu elektrickým proudem.
- d) Nezneužívejte šňůru. Nikdy nepoužívejte šňůru k přenášení, tahání nebo odpojování elektrického nářadí. Šňůru uchovávejte mimo dosah tepla, oleje, ostrých hran nebo pohyblivých částí. Poškozené nebo zamotané šňůry zvyšují riziko úrazu elektrickým proudem.
- e) Při práci s elektrickým nářadím venku používejte prodlužovací šňůru vhodnou pro venkovní použití. Použití šňůry vhodné pro venkovní použití snižuje riziko úrazu elektrickým proudem.
- f) Pokud je provoz elektrického nářadí na vlhkém místě nevyhnutelný, použijte přívod chráněný proudovým chráničem (RCD). Použití proudového chrániče RCD snižuje riziko úrazu elektrickým proudem.

3) Osobní bezpečnost

- a) Při práci s elektrickým nářadím buďte ostražití, sledujte, co děláte, a používejte zdravý rozum. Nepoužívejte elektrické nářadí, pokud jste unaveni nebo pod vlivem drog, alkoholu či léků. Chvilka nepozornosti při práci s elektrickým nářadím může mít za následek vážné zranění osob.
- b) Používejte osobní ochranné pomůcky. Vždy používejte ochranné brýle. Ochranné pomůcky, jako je maska proti prachu, neklouzavá bezpečnostní obuv, tvrdá čepice nebo ochrana sluchu, používané za vhodných podmínek, sníží počet osobních zranění.
- c) Zabraňte neúmyslnému spuštění. Před připojením ke zdroji napájení a/nebo akumulátoru, zvednutím nebo přenášením nářadí se ujistěte, že je vypínač ve vypnuté poloze. Přenášení elektrického nářadí s prstem na spínači nebo zapínání elektrického nářadí, které má spínač zapnutý, vybízí k nehodám.
- d) Před zapnutím elektrického nářadí vyjměte seřizovací klíč nebo klíč. Klíč nebo klíč ponechaný na rotující části elektrického nářadí může vést ke zranění osob.
- e) Nepřetahujte se s nářadím. Za všech okolností udržujte správnou polohu a rovnováhu. To umožňuje lepší ovládání elektrického nářadí v neočekávaných situacích.
- f) Správně se oblékejte. Nenoste volné oblečení ani šperky. Udržujte vlasy, oděv a rukavice mimo dosah pohyblivých částí. Volné oblečení, šperky nebo dlouhé vlasy se mohou zachytit o pohyblivé části.
- g) Pokud jsou k dispozici zařízení pro připojení zařízení pro odsávání a sběr prachu, zajistěte jejich připojení a správné

používání. Používání zařízení na zachytávání prachu může snížit nebezpečí související s prachem.

h) Nedovolte, aby sebejistota získaná častým používáním nářadí způsobila, že budete ignorovat obecné bezpečnostní zásady. Jediný neopatrný zásah může ve zlomku sekundy způsobit vážné zranění.

i) Udržujte rukojeti a úchopové plochy suché, čisté a zbavené oleje a mastnoty. Kluzké rukojeti a úchopové plochy neumožňují bezpečné uchopení a ovládání nářadí v neočekávaných situacích.

4) Používání elektrického nářadí a péče o něj

a) Na elektrické nářadí nepoužívejte sílu. Používejte správné elektrické nářadí pro danou aplikaci. Správné elektrické nářadí provede práci lépe a bezpečněji v míře, pro kterou bylo navrženo.

b) Nepoužívejte elektrické nářadí, pokud jej vypínač nezapíná a nevypíná. Každé elektrické nářadí, které nelze ovládat spínačem, je nebezpečné a musí být opraveno.

c) Před jakýmkoli nastavováním, výměnou příslušenství nebo skladováním elektrického nářadí odpojte zástrčku od zdroje napájení a/nebo akumulátor od elektrického nářadí. Tato preventivní bezpečnostní opatření snižují riziko náhodného spuštění elektrického nářadí.

d) Nečinné elektrické nářadí skladujte mimo dosah dětí a nedovolte, aby s elektrickým nářadím pracovaly osoby, které nejsou seznámeny s elektrickým nářadím nebo s tímto návodem. Elektrické nářadí je v rukou nepoučených uživatelů nebezpečné.

e) Elektrické nářadí udržujte. Kontrolujte, zda nedošlo k nesprávnému seřízení nebo vážnutí pohyblivých částí, k poškození dílů a k jakémukoli jinému stavu, který by mohl ovlivnit provoz elektrického nářadí. V případě poškození nechte elektrické nářadí před použitím opravit. Mnoho nehod je způsobeno špatně udržovaným elektrickým nářadím.

f) Řezné nástroje udržujte ostré a čisté. Správně udržované řezné nástroje s ostrými břity se méně často zasekávají a lépe se ovládají.

g) Používejte elektrické nářadí, příslušenství a bity atd. v souladu s tímto návodem a s ohledem na pracovní podmínky a prováděnou práci. Použití elektrického nářadí k jiným než určeným operacím by mohlo vést k nebezpečným situacím.

Tento návod k použití je platný k datu vyrobení příslušného stroje. Případnou aktualizaci technických údajů, uvedených v příloženém návodu ke stroji nebo jeho aktualizaci, najdete na našich webových stránkách:

www.grupostayer.com

1 SPECIFICKÉ BEZPEČNOSTNÍ PŘEDPISY

Používejte prostředky k ochraně sluchu. Vystavení intenzivnímu hluku může vést k poškození či ztrátě sluchu.

Vždy používejte přidavná držadla, která jsou dodávána se strojem. Případná ztráta kontroly by mohla způsobit nebezpečí poranění.

Při práci, kdy by se mohl nástroj nebo vrut (šroub) dotknout skrytého vedení nebo vlastního pohyblivého přívodu, držte nářadí pouze v místech izolovaného uchopovacího povrchu. Řezací nástroj při dotyku s „živým“ vodičem může způsobit, že přístupné kovové části nářadí se stanou „živými“, a tím by mohlo dojít k úrazu uživatele elektrickým proudem.

Používejte přístroje určené k detekci skrytého vedení vody, plynu či elektřiny nebo konzultujte situaci s místním dodavatelem energií. Kontakt s elektrickým vedením může způsobit úraz elektrickým proudem nebo požár. Poškození plynového vedení může způsobit výbuch. Poškození vodovodního vedení může způsobit škody na majetku nebo riziko úrazu elektrickým proudem.

V případě zablokování (uvíznutí) nástroje okamžitě vypněte nářadí. Buďte připraveni čelit zvýšenému reakčnímu momentu, který může způsobit zpětný vrh. K uvíznutí nástroje dochází:

- v případě přetížení nářadí nebo
- v případě ohnutí nástroje v obrobku.

Pevně vždy držte elektrické nářadí v ruce. Při šroubování nastavte správný krouticí moment. Během šroubování nebo povolování vzniká silný reakční moment, který může způsobit poranění.

Zajistěte obrobek. Upevnění obrobku pomocí svěrek nebo svěráku je bezpečnější, než ho držet v jedné ruce.

Udržujte pracoviště v čistotě. Nepořádek na pracovišti je velice nebezpečný a bývá častou příčinou nehod. Prach vzniklý opracováním lehkých slitin se může vznítit nebo vybuchnout.

Před odložením stroje počkejte, než se úplně zastaví. Rotující nástroj by se mohl zaseknout a způsobit ztrátu kontroly nad strojem.

Nepokoušejte se otevřít akumulátor. Mohlo by dojít ke zkratu.

Chraňte akumulátor před horkem, např. trvalým slunečním zářením a ohněm. Nebezpečí výbuchu.



V případě poškození nebo nesprávného používání mohou z akumulátoru unikát výpary. Vytěřejte řádně pracoviště a v případě nevolnosti či potíží navštivte lékaře. Výpary mohou způsobit poškození dýchacích cest.

Z vadného akumulátoru mohou unikat kapaliny a může dojít k potřísnění okolních věcí. Z tohoto důvodu zkontrolujte všechny postižené věci. Dle stavu je očistěte nebo vyměňte za nové.

Akumulátory Stayer používejte pouze pro nářadí

Stayer dle doporučení výrobce.

Pouze takto ochráníte svůj akumulátor před nebezpečím poškození a přetížením.

POUŽÍVÁNÍ A PÉČE O BATERIE

Nepokoušejte se akumulátor otevřít. Mohlo by to způsobit zkrat.

Chraňte akumulátor před nadměrným teplem, jako je např. při dlouhodobém vystavení slunci, ohni, vodě a vlhkosti. Hrozí nebezpečí výbuchu.

Pokud je baterie poškozená nebo nesprávně používaná, může uvolňovat páry. Vytěřejte místnost na čerstvém vzduchu a v případě obtíží vyhledejte lékaře. Páry mohou dráždit dýchací cesty.

Akumulátor používejte pouze v kombinaci s elektrickým nářadím. Pouze tak je baterie chráněna před nebezpečným přetížením.

Používejte pouze originální baterie STAYER s napětím uvedeným na typovém štítku vašeho elektrického nářadí. Jsou-li použity různé akumulátory, jako např. například napodobeniny, vybité baterie nebo jiné značky existuje riziko, že explodují a způsobí osobní nebo materiální škody.

V případě automatického vypnutí elektrického nářadí nenechávejte odpojovač stisknutý. Mohlo by dojít k poškození akumulátoru.

Akumulátor je vybaven teplotním čidlem, které umožňuje jeho nabíjení pouze v teplotním rozsahu od 0 ° C do 45 ° C. Tímto způsobem je dosaženo dlouhé životnosti baterie.

Dodržujte pokyny k likvidaci.

Používejte pouze nabíječky uvedené na stránce příslušenství. Pouze tyto nabíječky byly speciálně upraveny pro lithium-iontové baterie používané ve vašem elektrickém nářadí.

Baterie je dodávána částečně nabitá. Abyste získali plný výkon, před prvním použitím jej plně nabijte v nabíječce.

Lithium-iontovou baterii lze dobít, kdykoli chcete, aniž by se snížila její životnost. Přerušování procesu nabíjení nemá vliv na akumulátor.

Lithium-iontová baterie je chráněna před vysokými výboji. Pokud je akumulátor vybitý, je za odpojení elektrického nářadí odpovědný ochranný obvod. Nástroj se přestane pohybovat.

Teplná ochrana proti přetížení

Při správném používání nelze elektrické nářadí přetížít. V případě nadměrného namáhání nebo překročení povoleného teplotního rozsahu válce 0–50 ° C se rychlost sníží.

Elektrické nářadí běží znovu na plné otáčky až poté, co akumulátor dosáhne přípustné teploty.

2 POKYNY KE SPUŠTĚNÍ STROJE

PŘED SPUŠTĚNÍM STROJE

Čtete všechna bezpečnostní varování, instrukce, ilustrace a technické specifikace dané pro toto elektromechanické nářadí. Nedodržení všech níže uvedených pokynů může mít za následek úraz elektrickým proudem, požár a/nebo vážné poranění.



STANOVENÉ POUŽITÍ

Toto elektromechanické nářadí je určeno pro utahování a povolování šroubů, vrtání bez přiklepu do dřeva, kovů, obkladů, dlažby a umělé hmoty. Dále pro příklepové vrtání do betonu, zdiva a hornin.

HLAVNÍ SOUČÁSTI STROJE

- 1 1 Šroubovací dřík.
 - 2 2 Rychloupínací sklíčidlo.
 - 3 3 Kroužek (objímka) pro nastavení krouticího momentu.
 - 4 4 Přepínač rychlostí.
 - 5 5 Akumulátor
 - 6 6 Osvětlovací LED.
 - 7 7 Přepínač chodu vpravo.
 - 8 8 Tlačítko spínače
 - 9 9 Příchytky pro uvolnění akumulátoru.
 - 10 10 Indikátor stavu nabití akumulátoru.
 - 11 11 Kontrolní tlačítko stavu nabití akumulátoru.
- Číslování se vztahuje k zobrazení stroje v návodu.

MONTÁŽ

Nabíjení akumulátorů

Používejte výhradně nabíječky, které jsou uvedeny na seznamu příslušenství. Pouze tyto nabíječky vyhovují Li-Ion (lithium- iontový) akumulátoru vašeho nářadí.

Poznámka: Akumulátor je dodáván z bezpečnostních důvodů pouze částečně nabitý. Pro využití plné pracovní kapacity jej před prvním použitím jej dobijte na maximální úroveň.

Li-Ion akumulátor je možné kdykoliv dobít v jakémkoliv stavu nabití, aniž by došlo ke snížení jeho kapacity a životnosti. Při přerušení nabíjení nedojde k jeho poškození.

V případě, že se zařízení automaticky vypne, nedržte nadále stisknuté tlačítko spínače. Mohlo by dojít k poškození akumulátoru.

 Pro vyjmutí akumulátoru 5 stiskněte příchytky pro uvolnění 9 a tahem zpět vysuňte akumulátor ze zařízení. **Nevyvíjejte přitom žádnou nadměrnou sílu.**

Během nabíjení akumulátoru nelze s nabíjeným akumulátorem používat nářadí.

Li-Ion akumulátor je vybaven senzorem snímání teploty NTC, který umožňuje nabíjení pouze v rozmezí teplot 0°C - 45°C. Díky tomu je zajištěna dlouhá životnost akumulátoru.

Dodržujte místní zákony a předpisy a zákony týkající se recyklace akumulátorů.

VÝMĚNA PŘÍSLUŠENSTVÍ (KROMĚ MODELŮ 202-204)

Před zahájením jakékoliv činnosti včetně čištění stroje (např. údržby, výměny nástroje atd.) tak jako přepravy nebo skladování nastavte přepínač směru otáčení do středové polohy. Při neúmyslném spuštění (stisknutím tlačítka spínače) by mohlo dojít ke zranění. Rovněž přenášení nářadí s prstem na spínači může být příčinou nehod.

Otáčením sklíčidla proti směru chodu hodinových ručiček rozevřete sklíčidlo 2 tak, aby bylo možné do něj zasunout

pracovní nástroj. Vložte poté nástroj do sklíčidla.

Manžetu rychloupínacího sklíčidla poté rukou pevně dotáhněte ve směru chodu hodinových ručiček. Dojde tím k automatickému zajištění sklíčidla.

Při otáčení manžety opačným směrem dojde k opětovnému otevření sklíčidla a uvolnění nástroje.

ODSÁVÁNÍ PRACHU A PILIN

Prach z materiálů jako např. barvy, které obsahují olovo, některých druhů dřeva, nerostů a kovů mohou být zdraví škodlivé. Dotyk nebo vdechnutí prachu může způsobit alergickou reakci a/ nebo onemocnění dýchacích cest uživatele nebo okolostojících osob.

Některé druhy prachu, jako např. z dubu nebo buku jsou považovány za karcinogenní především při použití úpravy a ochrany dřeva nátěry (chromáty, konzervační látky). Materiály, obsahující azbest, mohou zpracovávat jen specialisté.

- Ujistěte se, že prostředí, v němž pracujete, je řádně odvětráno.
- Doporučujeme používat vždy ochranou masku s filtrem třídy P2.
- Dodržujte místní předpisy týkající se obráběného materiálu platné ve vaší zemi.

3_OBSLUHA A PROVOZ STROJE

Nasazení akumulátoru

Používejte originální akumulátory Stayer o stejném napětí, jaké je uvedeno na výrobním štítku stroje. Jiné typy akumulátorů mohou způsobit nebezpečí poranění osob a požáru.

Přepínač směru otáčení 7 nastavte do středové polohy, aby nedošlo k neúmyslnému spuštění. Stiskněte příchytky 9 a tahem vysuňte akumulátor 5 z rukojeti přístroje. Vložte plně nabitou baterii 5 do rukojeti přístroje a nasuňte ji až na doraz. Přesvědčte se, že je akumulátor řádně usazen.

Nastavení směru otáčení

Pomocí přepínače směru otáčení 7 lze měnit chod otáčení vpravo a vlevo. Toto přepnutí však nelze provádět, pokud je tlačítko spínače 8 iniciováno (stisknuté).

Otáčení směrem doprava: Pro vrtání a šroubování zatlačte přepínač směru otáčení 7 až na doraz do levé polohy.

Nastavení krouticího momentu a pracovního režimu

Pomocí otočného kroužku pro nastavení krouticího momentu 3 lze nastavit 16 různých úrovní krouticího momentu. Při správném nastavení se pracovní nástroj přestane otáčet, jakmile je hlava vrutu v rovině s povrchem obrobku nebo, když je docíleno nastaveného momentu. Při povolování vrutů a šroubů nastavte krouticí moment vždy na vyšší stupeň nebo nastavte kroužek 3 do polohy „ Vrtání bez přiklepu „

Vrtání

Kroužek 3 otočte do polohy se symbolem „ Vrtání bez přiklepu“. Bezpečnostní spojka je v této poloze vypnuta.

Vrtání s přiklepem

"P" (PBL0000PK - BL000PK)

Kroužek 3 otočte do polohy se symbolem „ Vrtání s přiklepem“.

Při přepnutí do režimu „ Vrtání s přiklepem „ je bezpečnostní spojka vypnuta a zařízení běží na plný výkon.

Přepínání mechanických rychlostí

Mechanické rychlosti lze měnit pomocí přepínače rychlostí 4 pouze, když se stroj úplně zastaví.

 Pomocí přepínače 4 lze nastavit 2 rychlostní stupně.

Rychlost I:

Rozsah nízkých otáček, vhodné pro šroubování a vrtání otvorů velkých průměrů.

Rychlost II:

Rozsah vysokých otáček, vhodné pro vrtání otvorů o malém průměru.

V případě, že vám nejde rychlost zařadit a přepínač 4 nelze nastavit na doraz, pomozte si pootočením pracovního vřetene rukou.

ZAPNUTÍ A VYPNUTÍ

Pro **spuštění stroje** stiskněte tlačítko spínače 8 a držte jej stisknuté.

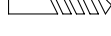
 Postupným menším či větším stisknutím spínače lze dosáhnout menší či větší rychlosti otáčení.

Osvětlovací LED 6 se zapne při jakémkoliv stisknutí tlačítka spínače 8. Slouží k osvětlení pracovního prostoru v případech nedostatečného světla.

Pro **vypnutí stroje** uvolněte tlačítko spínače 8.

LED	Autonomia
Zelené světlo	> 60%
Žluté/oranžové světlo	3060%
Červené světlo	< 30%

POKyny K POUŽITÍ

Šroubovací dřík nasadte do vrutu (šroubu) pouze tehdy, pokud se vřeteno nepohybuje. Nástroj, který se točí, má tendenci poskakovat po povrchu nebo se smeknout.

Praktické rady

Po delší práci s nižšími otáčkami (nízkou rychlostí) a vysokým krouticím momentem nechte stroj běžet naprázdno na nejvyšší rychlost po dobu zhruba 3 minut, aby se ochladil.

Pro vrtání do kovů používejte výhradně ostré vrtáky HSS (rychlořezná ocel) konstrukčně určené k tomuto vrtání a v bezvadném stavu. Nabídku vrtáků s odpovídající kvalitou najdete v ceníku příslušenství firmy Stayer.

V případě šroubování velkých či dlouhých vrutů (šroubů) do tvrdého materiálu doporučujeme předvrtat otvor o průměru závitu vrutu (šroubu) do hloubky zhruba 2/3 délky vrutu (šroubu).

4 ÚDRŽBA A SERVIS

ÚDRŽBA A ČIŠTĚNÍ

Před zahájením jakékoliv činnosti včetně čištění stroje (např. údržby, výměny nástroje atd.) tak jako přepravy nebo skladování nastavte přepínač směru otáčení do středové polohy.

Při neúmyslném spuštění (stisknutím tlačítka spínače) by mohlo dojít ke zranění. Rovněž přenášení náradí s prstem na spínači může být příčinou nehod.

Pro vaši bezpečnost, pohodlnou obsluhu a efektivní provoz náradí větrací otvory krytu motoru udržujte

vždy v čistém stavu.

Pokud se nedaří akumulátor správně nabít, je vadný nebo nefunkční, obraťte se na nejbližší autorizovaný servis náradí Stayer.

Pokud byste i přes veškeré kontrolní procesy ve výrobě zjistili jakoukoliv nesrovnalost ve funkci přístroje nebo jeho nastavení, svěťte jeho opravu autorizovanému servisu pro elektrické náradí STAYER.

PŘEPRAVA

Navestavené lithium-iontové baterie se vztahují požadavky stanovené v právních předpisech o nebezpečném zboží. Akumulátory může uživatel přepravovat po silnici bez dalšího ukládání.

Při přepravě třetími stranami (např. Leteckou dopravou nebo přepravní agenturou) je třeba vzít v úvahu zvláštní požadavky na balení a identifikaci. V tomto případě by měly být při přípravě součásti k odeslání použity služby odborníka na nebezpečné věci. Baterie dodávejte pouze v případě, že není poškozený jejich obal. Pokud kontakty nejsou chráněny, zakryjte je lepicí páskou a zabalte baterii tak, aby se nemohla pohybovat uvnitř obalu.

Pamatujte také na veškeré další předpisy, které mohou ve vaší zemi existovat.

RECYKLACE

Výrobce doporučuje, aby náradí, příslušenství a obaly byly s ohledem na životní prostředí v souladu s předpisy dané země tříděny a odevzdány k ekologické likvidaci.

Pouze pro členské země EU:

 **Nevhazujte elektronářadí do domovního odpadu!**

V souladu s Evropskou Směrnicí 2012/19/EC o odpadech z elektrických a elektronických zařízení a jejím prosazení v národních zákonech musí být neupotřebitelné rozebrané elektronářadí shromážděno k opětovnému zhodnocení nepoškozujícím životní prostředí.











 **Akumulátory / baterie: lithiové ionty**

Dotrhněte pokyny uvedené v kapitole "Přeprava"
Akumulátory / baterie nevyhazujte do odpadu, ohně nebo vody. Akumulátory / baterie musí být skladovány a recyklovány nebo zlikvidovány ekologickým způsobem.

Pouze pro země EU:

V souladu se směrnicí 2006/66/EHS musí být vadné nebo vybité akumulátory / baterie recyklovány.

TECHNICKÉ PARAMETRY

-  = Akumulátor
-  = Napětí
-  = Kapacita
-  = Nabíjecí čas
-  = Otáčky při chodu naprázdno
-  = Max. krouticí moment
-  = Počet příklepů
-  = Vrtání Ø max. do dřeva
-  = Vrtání Ø max. do oceli
-  = Vrtání Ø max. do zdiva
-  = Hmotnost
- L_{PA} = Hladina akustického výkonu
- L_{WA} = Hladina akustického tlaku

= Hladina vibrací

Uvedené hodnoty platí pro jmenovitá napětí [U] 230/240 V ~ 50/60 Hz - 110/120 V ~ 60 Hz. Pro nižší napětí a u modelů vyrobených pro specifické země se mohou v hodnotách lišit. Pozorně si, prosím, přečtěte údaje na typovém štítku stroje.

INFORMACE O HLUČNOSTI A VIBRACÍCH



Noste přílby na ochranu sluchu!

Naměřené hodnoty byly stanoveny v souladu s **EN 62841-1**.

Zde uvedené technické specifikace jsou chápány v rámci určitých tolerancí (v souladu s platnými normami).

ΠΡΟΕΙΔΟΠΟΙΗΣΗ

1. ΑΣΦΑΛΕΙΑ ΠΕΡΙΟΧΗΣ ΕΡΓΑΣΙΑΣ

α) Διατηρείτε καθαρή και καλά φωτισμένη την περιοχή εργασίας.

Αν υπάρχει ακαταστασία ή ελλιπής φωτισμός στην περιοχή εργασίας, μπορεί να προκληθεί ατύχημα.

β) Μη θέτετε σε λειτουργία τα ηλεκτρικά εργαλεία σε εκρηκτικές ατμόσφαιρες, όπως π.χ. με παρουσία εύφλεκτων υγρών, αερίων ή σκόνης. Τα ηλεκτρικά εργαλεία δημιουργούν σπινθήρες και μπορεί να προκληθεί ανάφλεξη λόγω σκόνης ή αναθυμιάσεων.

γ) Μην επιτρέπεται σε παιδιά και άλλους παριστάμενους να πλησιάζουν στο χώρο εργασίας, όταν χειρίζεστε ένα ηλεκτρικό εργαλείο. Τυχόν απόσπαση της προσοχής σας μπορεί να σας κάνει να χάσετε τον έλεγχο.

2. ΗΛΕΚΤΡΙΚΗ ΑΣΦΑΛΕΙΑ

α) Τα βύσματα του ηλεκτρικού εργαλείου πρέπει να ταιριάζουν στην πρίζα. Ποτέ μην τροποποιείτε το βύσμα με κανέναν τρόπο. Μη χρησιμοποιείτε βύσματα προσαρμογέα με γειωμένα ηλεκτρικά εργαλεία. Τα μη τροποποιημένα βύσματα και οι αντίστοιχες πρίζες μειώνουν τον κίνδυνο ηλεκτροπληξίας.

β) Αποφεύγετε την επαφή του σώματος με γειωμένες επιφάνειες όπως π.χ. σωλήνες, καλοριφέρ, ηλεκτρικές κουζίνες και ψυγεία. Υπάρχει αυξημένος κίνδυνος ηλεκτροπληξίας αν το σώμα σας είναι γειωμένο.

γ) Μην εκθέτετε τα ηλεκτρικά εργαλεία στη βροχή ή σε υγρά περιβάλλοντα. Η διείσδυση νερού σε ένα ηλεκτρικό εργαλείο αυξάνει τον κίνδυνο ηλεκτροπληξίας.

δ) Μην καταπονείτε το καλώδιο. Μη χρησιμοποιείτε ποτέ το καλώδιο για να μεταφέρετε, να τραβήξετε ή να αποσυνδέσετε το ηλεκτρικό εργαλείο από την πρίζα. Διατηρείτε το καλώδιο μακριά από πηγές θερμότητας, λιπαντικά, αιχμηρές άκρες και κινούμενα μέρη. Τα κατεστραμμένα ή μπερδεμένα καλώδια αυξάνουν τον κίνδυνο ηλεκτροπληξίας.

ε) Όταν χειρίζεστε ένα ηλεκτρικό εργαλείο σε εξωτερικό χώρο, χρησιμοποιείτε ένα καλώδιο επέκτασης κατάλληλο για εξωτερική χρήση. Η χρήση ενός καλωδίου κατάλληλου για εξωτερική χρήση μειώνει τον κίνδυνο ηλεκτροπληξίας.

ζ) Μη χρησιμοποιείτε το ηλεκτρικό εργαλείο στη βροχή, σε μέρη που καταβρέχονται από νερό, σε υγρό μέρος ή σε μέρος με υγρασία. Η χρήση του εργαλείου υπό αυτές ή παρόμοιες συνθήκες θα αυξήσει τον κίνδυνο ηλεκτροπληξίας, επικίνδυνης δυσλειτουργίας και υπερθέρμανσης. Αν δεν μπορεί να αποφευχθεί η χρήση του ηλεκτρικού εργαλείου σε μέρος με υγρασία, χρησιμοποιήστε παροχή ρεύματος που διαθέτει αυτόματο διακόπτη διαρροής (RCD). Η χρήση ενός RCD μειώνει τον κίνδυνο ηλεκτροπληξίας.

3. ΠΡΟΣΩΠΙΚΗ ΑΣΦΑΛΕΙΑ

α) Να είστε σε εγρήγορση, προσέχετε τι κάνετε και χρησιμοποιείτε την κοινή λογική όταν χειρίζεστε ένα ηλεκτρικό εργαλείο. Μη χρησιμοποιείτε ηλεκτρικά εργαλεία όταν είστε κουρασμένοι ή υπό την επήρεια ναρκωτικών, αλκοόλ ή φαρμάκων. Μια στιγμή έλλειψης προσοχής κατά τη χρήση του ηλεκτρικού εργαλείου μπορεί να προκαλέσει σοβαρή σωματική βλάβη.

β) Χρησιμοποιείτε εξοπλισμό προσωπικής προστασίας. Πάντα να φοράτε προστατευτικά ματιών. Ο προστατευτικός εξοπλισμός, όπως π.χ. μάσκα σκόνης, αντλιοσθητικά παπούτσια ασφαλείας, σκληρό καπέλο ή προστατευτικά για τα αυτιά και τα χέρια, που χρησιμοποιείται στις κατάλληλες συνθήκες μειώνει τις σωματικές βλάβες.

γ) Αποφυγή ακούσιας εκκίνησης. Βεβαιωθείτε ότι ο διακόπτης είναι στη θέση απενεργοποίησης προτού συνδέσετε το εργαλείο στην πηγή τροφοδοσίας ή/και στην μπαταρία και προτού το κρατήσετε στα χέρια σας ή το μεταφέρετε. Αν κατά τη

μεταφορά ηλεκτρικών εργαλείων έχετε το δάκτυλό σας επάνω στο διακόπτη ή αν ενεργοποιηθούν ενώ ο διακόπτης είναι πατημένος, μπορεί να προκληθεί ατύχημα.

δ) Απομακρύνετε τυχόν κλειδί ρύθμισης ή οδοντωτό κλειδί πριν από την ενεργοποίηση του εργαλείου. Ένα οδοντωτό κλειδί ή ένα κλειδί ρύθμισης που παρέμεινε συνδεδεμένο σε κάποιο περιστρεφόμενο μέρος του ηλεκτρικού εργαλείου μπορεί να προκαλέσει σωματική βλάβη.

ε) Διατηρείτε την ισορροπία σας. Φροντίστε να στέκεστε σωστά, διατηρώντας πάντα την ισορροπία σας. Έτσι μπορείτε να έχετε καλύτερο έλεγχο του ηλεκτρικού εργαλείου σε περίπτωση μη αναμενόμενων καταστάσεων.

ζ) Να φοράτε την κατάλληλη ενδυμασία. Μη φοράτε φαρδιά ρούχα ή κοσμήματα. Διατηρείτε τα μαλλιά, τα ρούχα και τα γάντια σας μακριά από τα κινούμενα μέρη. Τα φαρδιά ρούχα, τα κοσμήματα ή τα μακριά μαλλιά μπορεί να πιαστούν στα κινούμενα μέρη.

η) Αν έχετε στη διάθεσή σας συσκευές για σύνδεση σε διατάξεις εξαγωγής και συλλογής σκόνης, φροντίστε για τη σωστή σύνδεση και χρήση τους. Η χρήση διάταξης συλλογής σκόνης μπορεί να μειώσει τους κινδύνους που σχετίζονται με τη σκόνη.

θ) Μην αφήνετε την αυτοπεποίθηση που αποκτάτε από τη συχνή χρήση εργαλείων να σας κάνει να αγνοείτε τις γενικές αρχές ασφαλείας. Μια απρόσεκτη ενέργεια μπορεί να οδηγήσει σε σοβαρό τραυματισμό σε κλάσματα του δευτερολέπτου.

ι) Διατηρείτε τις λαβές και τις επιφάνειες πρόσφυσης στεγνές, καθαρές και απαλλαγμένες από λάδια και γράσα. Οι ολισθηρές λαβές και επιφάνειες πρόσφυσης δεν επιτρέπουν την ασφαλή πρόσφυση και τον έλεγχο του εργαλείου σε απρόβλεπτες καταστάσεις.

4. ΧΡΗΣΗ ΚΑΙ ΦΡΟΝΤΙΔΑ ΤΟΥ ΗΛΕΚΤΡΙΚΟΥ ΕΡΓΑΛΕΙΟΥ

α) Μην πιέζετε το ηλεκτρικό εργαλείο. Χρησιμοποιείτε το σωστό ηλεκτρικό εργαλείο για την εφαρμογή σας. Το σωστό ηλεκτρικό εργαλείο θα κάνει τη δουλειά καλύτερα και ασφαλέστερα με την ταχύτητα για την οποία έχει σχεδιαστεί.

β) Μη χρησιμοποιείτε το ηλεκτρικό εργαλείο αν δεν λειτουργεί ο διακόπτης ενεργοποίησης/απενεργοποίησης. Οποιοδήποτε ηλεκτρικό εργαλείο δεν μπορεί να ελεγχθεί από το διακόπτη του είναι επικίνδυνο και πρέπει να επισκευαστεί.

γ) Αποσυνδέστε το βύσμα από την πηγή τροφοδοσίας ή/και την μπαταρία από το ηλεκτρικό εργαλείο προτού κάνετε οποιαδήποτε ρύθμιση, αλλάξετε βοηθητικό εξοπλισμό ή αποθηκεύσετε το ηλεκτρικό εργαλείο. Αυτά τα προληπτικά μέτρα ασφαλείας μειώνουν τον κίνδυνο ακούσιας εκκίνησης του ηλεκτρικού εργαλείου.

δ) Αποθηκεύετε τα ηλεκτρικά εργαλεία που δεν χρησιμοποιούνται μακριά από παιδιά και μην επιτρέπεται σε άτομα που δεν είναι εξοικειωμένα με ηλεκτρικά εργαλεία ή δεν έχουν διαβάσει αυτές τις οδηγίες να χειρίζονται το ηλεκτρικό εργαλείο. Τα ηλεκτρικά εργαλεία είναι επικίνδυνα στα χέρια μη εκπαιδευμένων χρηστών.

ε) Φροντίστε για τη συντήρηση των ηλεκτρικών εργαλείων. Ελέγξτε για εσφαλμένη αντιστοίχιση ή δέσιμο των κινούμενων μερών, για θραύση τους και για άλλη κατάσταση που μπορεί να επηρεάσει τη λειτουργία του ηλεκτρικού εργαλείου. Αν έχουν καταστραφεί, φροντίστε να επισκευάσετε το ηλεκτρικό εργαλείο πριν από τη χρήση. Πολλά ατυχήματα προκαλούνται λόγω κακής συντήρησης των ηλεκτρικών εργαλείων.

ζ) Διατηρείτε αιχμηρά και καθαρά τα εργαλεία κοπής. Τα σωστά συντηρημένα εργαλεία κοπής με αιχμηρά άκρα κοπής είναι λιγότερο πιθανό να μπλοκάρουν και πιο εύκολο να ελεγχθούν.

η) Χρησιμοποιείτε το ηλεκτρικό εργαλείο, το βοηθητικό εξοπλισμό και τα μέρη του εργαλείου κ.λπ. σύμφωνα με αυτές τις οδηγίες, λαμβάνοντας υπόψη τις συνθήκες εργασίας και την ίδια την εργασία που θα εκτελέσετε. Η χρήση του ηλεκτρικού εργαλείου για εργασίες άλλες από αυτές για τις οποίες προορίζεται μπορεί να προκαλέσει επικίνδυνη κατάσταση.

Tato příručka odpovídá datu výroby vašeho stroje, informace, které najdete v tabulce technických údajů zakoupeného stroje, vyhledejte aktualizace příruček našich strojů na webových stránkách:

www.grupostayer.com

1 ΥΠΟΔΕΙΞΕΙΣ ΑΣΦΑΛΕΙΑΣ ΓΙΑ ΔΡΑΠΑΝΑ ΚΑΙ ΚΑΤΣΑΒΙΔΙΑ

Να φοράτε ωτασπίδες όταν τρυπάτε με κρούση. Η επίδραση του θορύβου μπορεί να προκαλέσει απώλεια της ακοής.

Να χρησιμοποιείτε τις πρόσθετες λαβές που συνοδεύουν το μηχάνημα. Η απώλεια του ελέγχου μπορεί να οδηγήσει σε τραυματισμούς.

Να κρατάτε το ηλεκτρικό εργαλείο μόνο από τις μονωμένες επιφάνειες συγκράτησης όταν υπάρχει κίνδυνος το εργαλείο ή η βίδα να έρθει σε επαφή με μη ορατούς ηλεκτροφόρους αγωγούς. Η επαφή με έναν ηλεκτροφόρο αγωγό μπορεί να θέσει τα μεταλλικά μέρη του ηλεκτρικού εργαλείου επίσης υπό τάση και προκαλέσει έτσι ηλεκτροπληξία.

Να κρατάτε το ηλεκτρικό εργαλείο μόνο από τις μονωμένες επιφάνειες συγκράτησης όταν υπάρχει κίνδυνος το εργαλείο ή η βίδα να έρθει σε επαφή με μη ορατούς ηλεκτροφόρους αγωγούς. Η επαφή με έναν ηλεκτροφόρο αγωγό μπορεί να θέσει τα μεταλλικά μέρη του ηλεκτρικού εργαλείου επίσης υπό τάση και προκαλέσει έτσι ηλεκτροπληξία.

Χρησιμοποιείτε κατάλληλες ανιχνευτικές συσκευές για να εντοπίσετε τυχόν μη ορατές τροφοδοτικές γρα μμές ή συμβουλευτείτε τη τοπική επιχείρηση παροχής ενέργειας. Η επαφή με ηλεκτρικές γραμμές μπορεί να οδηγήσει σε πυρκαγιά και ηλεκτροπληξία. Τυχόν βλάβη ενός αγωγού αερίου (γκαζιού) μπορεί να προκαλέσει έκρηξη. Το τρύπημα ενός υδροσωλήνα προκαλεί υλικές ζημιές.

Διακόψτε αμέσως τη λειτουργία του ηλεκτρικού εργαλείου όταν μπλοκάρει το εργαλείο. Να υπολογίζετε πάντοτε με υψηλές αντιδραστικές ροπές που μπορεί να προκαλέσουν κλότσημα. Το εργαλείο μπλοκάρει όταν:

- το ηλεκτρικό εργαλείο φορτωθεί υπερβολικά ή
- το εργαλείο λοξεύσει μέσα στο υπό κατεργασία τεμάχιο.

Κρατάτε καλά το ηλεκτρικό εργαλείο. Όταν βιδώνετε ή λύνετε βίδες μπορεί να εμφανιστούν πρόσκαιρα αντιδραστικές ροπές (κλωσήματα).

Ασφαλίστε το υπό κατεργασία τεμάχιο. Ένα υπό κατεργασία τεμάχιο ο συγκρατείται ασφαλέστερα με μια διάταξη σύσφιγξης ή με μια μέγγενη παρά με το χέρι σας.

Διατηρείτε πάντα καθαρό το χώρο που εργάζεσθε. Μίγματα από διάφορα υλικά είναι ιδιαίτερος επικίνδυνα. Σκόνη από ελαφρά μέταλλα μπορεί να αναφλεχθεί ή να εκραγεί.

Πριν αποθέσετε το ηλεκτρικό εργαλείο περιμένετε πρώτα να σταματήσει εντελώς να κινείται. Το τοποθετημένο εργαλείο μπορεί να σφηνώσει και να οδηγήσει στην απώλεια του ελέγχου του μηχανήματος.

Μην ανοίγετε την μπαταρία. Υπάρχει κίνδυνος βραχυκυκλώματος.



Προστατεύετε την μπαταρία από φωτιά και υπερβολικές θερμοκρασίες, π.χ. ακόμη και από συνεχή ηλιακή ακτινοβολία. Υπάρχει κίνδυνος έκρηξης.

Σε περίπτωση βλάβης ή/και αντικανονικής χρήσης της μπαταρίας μπορεί να εξέλθουν αναθυμιάσεις από την μπαταρία. Αφήστε να μπει φρέσκος αέρας και επισκεφτείτε ένα γιατρό αν αισθανθείτε ενοχλήσεις. Οι αναθυμιάσεις μπορεί να ερεθίσουν τις αναπνευστικές οδούς.

Όταν η μπαταρία είναι χαλασμένη μπορεί να εκρεύσουν υγρά και να υγράνουν τα γειτονικά αντικείμενα. Να ελέγχετε τα σχετικά εξαρτήματα. Να καθαρίζετε τα εξαρτήματα αυτά και, αν χρειαστεί, να τα αντικαθιστάτε.

Να χρησιμοποιείτε την μπαταρία μόνο σε συνδυασμό με το ηλεκτρικό εργαλείο σας από την Stayer. Μόνο έτσι προστατεύεται η μπαταρία από μια τυχόν επικίνδυνη υπερφόρτιση.

ΧΡΗΣΗ ΚΑΙ ΦΡΟΝΤΙΔΑ ΜΠΑΤΑΡΙΑΣ

Μην ανοίγετε την μπαταρία. Υπάρχει κίνδυνος βραχυκυκλώματος.

Προφυλάσσετε την μπαταρία από τη θερμότητα., π.χ. από τη συνεχή έντονη ηλιακή ακτινοβολία, φωτιά, νερό και υγρασία. Κίνδυνος έκρηξης.

Σε περίπτωση ζημιάς και ακατάλληλης χρήσης της μπαταρίας, υπάρχει το ενδεχόμενο εκπομπής ατμών. Σε περίπτωση ενοχλήσεων, εξασφαλίστε καθαρό αέρα και ζητήστε ιατρική βοήθεια. Οι ατμοί μπορεί να ερεθίσουν το αναπνευστικό σύστημα.

Χρησιμοποιείτε την μπαταρία μόνο σε συνδυασμό με το ηλεκτρικό εργαλείο της STAYER. Αυτό το μέτρο μόνο του προστατεύει την μπαταρία από την επικίνδυνη υπερφόρτωση.

Χρησιμοποιείτε μόνο γνήσιες μπαταρίες της STAYER με την τάση που αναγράφεται στην πινακίδα στοιχείων του ηλεκτρικού εργαλείου σας. Όταν χρησιμοποιείτε άλλες μπαταρίες, π.χ. απομιμήσεις, επισκευασμένες μπαταρίες ή άλλες μάρκες, υπάρχει κίνδυνος τραυματισμού καθώς και υλικών ζημιών από την έκρηξη των μπαταριών.

Μην συνεχίσετε να πιέζετε τον διακόπτη ενεργοποίησης/ απενεργοποίησης μετά την αυτόματη απενεργοποίηση του μηχανήματος. Η μπαταρία μπορεί να υποστεί ζημιά.

Η μπαταρία είναι εξοπλισμένη με ρυθμιστή θερμοκρασίας, ο οποίος επιτρέπει τη φόρτιση μόνο εντός εύρους θερμοκρασίας μεταξύ 0 °C και 45 °C. Με αυτόν τον τρόπο επιτυγχάνεται μεγάλη διάρκεια ζωής της μπαταρίας.

Τηρήστε τις σημειώσεις για την απόρριψη.

Χρησιμοποιείτε μόνο τους φορτιστές μπαταριών που αναφέρονται στη σελίδα εξαρτημάτων. Μόνο αυτοί οι φορτιστές μπαταριών είναι κατάλληλοι για την μπαταρία ιόντων λιθίου του ηλεκτρικού εργαλείου σας.

Η μπαταρία παρέχεται μερικώς φορτισμένη. Για να εξασφαλίσετε την πλήρη χωρητικότητα της μπαταρίας, φορτίστε πλήρως την μπαταρία στο φορτιστή πριν χρησιμοποιήσετε το ηλεκτρικό εργαλείο σας για πρώτη φορά.

Η μπαταρία ιόντων λιθίου μπορεί να φορτίζεται ανά πάσα στιγμή χωρίς να μειώνεται η διάρκεια ζωής της. Η διακοπή της διαδικασίας φόρτισης δεν προκαλεί ζημιά στην μπαταρία.

Η μπαταρία ιόντων λιθίου προστατεύεται από την πλήρη εκφόρτιση. Όταν η μπαταρία είναι άδεια, το μηχάνημα

απενεργοποιείται μέσω προστατευτικού κυκλώματος: Το τοποθετημένο εργαλείο δεν περιστρέφεται πλέον.

Προστασία υπερφόρτωσης ανάλογα με τη θερμοκρασία
Όταν χρησιμοποιείται όπως προβλέπεται, το ηλεκτρικό εργαλείο δεν μπορεί να υποστεί υπερφόρτωση. Όταν το φορτίο είναι πολύ υψηλό ή γίνει υπέρβαση του επιτρεπόμενου εύρους θερμοκρασίας 0-50°C της μπαταρίας, η ταχύτητα μειώνεται. Το ηλεκτρικό εργαλείο δεν θα λειτουργεί σε πλήρη ταχύτητα μέχρι η μπαταρία να φτάσει στην επιτρεπόμενη θερμοκρασία.

2_ ΠΕΡΙΓΡΑΦΗ ΛΕΙΤΟΥΡΓΙΑΣ

ΤΟΠΟΘΕΤΗΣΗ

Διαβάστε όλες τις προειδοποιητικές υποδείξεις. Αμέλειες κατά την τήρηση των προειδοποιητικών υποδείξεων μπορεί να προκαλέσουν ηλεκτροπληξία, κίνδυνο πυρκαγιάς ή/και σοβαρούς τραυματισμούς.

ΑΠΕΙΚΟΝΙΖΟΜΕΝΑ ΣΤΟΙΧΕΙΑ



Η απαρίθμηση των απεικονιζόμενων στοιχείων αναφέρεται στην απεικόνιση του ηλεκτρικού εργαλείου στη σελίδα γραφικών.

- 1 Μύτη βιδώματος (bit)
- 2 Ταχυσόκ
- 3 Δακτύλιος ρύθμισης προεπιλογής ροπής στρέψης
- 4 Διακόπτης επιλογής ταχύτητας
- 5 Μπαταρία
- 6 Λάμπα «Power Light»
- 7 Διακόπτης αλλαγής φοράς περιστροφής
- 8 Διακόπτης ON/OFF
- 9 Πλήκτρο απομανδάλωσης μπαταρίας
- 10 Ένδειξη κατάστασης φόρτισης
- 11 Μπαταρία Button Ένδειξη φόρτισης

ΣΥΝΑΡΜΟΛΟΓΗΣΗ

Φόρτιση μπαταρίας

Να χρησιμοποιείτε μόνο τους φορτιστές που αναφέρονται στη σελίδα εξαρτημάτων.

Μόνο αυτοί οι φορτιστές είναι εναρμονισμένοι με την μπαταρία ιόντων λιθίου (Li-Ionen) που χρησιμοποιείται στο ηλεκτρικό σας εργαλείο.

Υπόδειξη: Η μπαταρία παραδίδεται μερικώς φορτισμένη. Για να εξασφαλίσετε την πλήρη ισχύ της μπαταρίας πρέπει να την φορτίσετε στο φορτιστή πριν την χρησιμοποιήσετε για πρώτη φορά.

Η μπαταρία ιόντων λιθίου μπορεί να φορτιστεί ανά πάσα στιγμή. Η διακοπή της φόρτισης δεν βλάπτει την μπαταρία

Μετά την αυτόματη απόξευση του ηλεκτρικού εργαλείου μη συνεχίσετε να πατάτε το διακόπτη ON/OFF. Η μπαταρία μπορεί να υποστεί ζημιά ή βλάβη.

Για να αφαιρέσετε την μπαταρία 5 πατήστε το πλήκτρο απομανδάλωσης 9 και αφαιρέστε την μπαταρία από το πίσω μέρος του ηλεκτρικού εργαλείου. **Μην εφαρμόσετε βία.**

Για να φορτώσετε την μπαταρία 5 μπορείτε να την αφήσετε μέσα στο ηλεκτρικό εργαλείο. Κατά τη διάρκεια της φόρτισης το εργαλείο δεν μπορεί να τεθεί σε λειτουργία. Πατήστε το διακόπτη ON/OFF 10, για να ελέγξετε την κατάσταση φόρτισης της μπαταρίας, βλέπε κεφάλαιο



«Ένδειξη κατάστασης φόρτισης της μπαταρίας».

Η μπαταρία είναι εξοπλισμένη με μια διάταξη επιτήρησης της θερμοκρασίας με αισθητήρα NTC, η οποία περιορίζει την φόρτιση της μπαταρίας εντός μιας περιοχής θερμοκρασίας από 0°C έως 45 °C. Μ' αυτόν τον τρόπο επιτυγχάνεται η αύξηση της διάρκειας ζωής της μπαταρίας.

Δώστε προσοχή στις υποδείξεις απόσυρσης.

3_ ΛΕΙΤΟΥΡΓΙΑ

ΕΚΚΙΝΗΣΗ

Τοποθέτηση της μπαταρίας

Να χρησιμοποιείτε μόνο νο γνήσιες μπαταρίες ιόντων από της Stayer με τάση ίδια μ' αυτήν που αναφέρεται επάνω στην πινακίδα κατασκευαστή του ηλεκτρικού σας εργαλείου. Η χρήση άλλων μπαταριών μπορεί να οδηγήσει σε τραυματισμούς και να δημιουργήσει κίνδυνο πυρκαγιάς.

Θέστε το διακόπτη αλλαγής φοράς περιστροφής 7 στη μεσαία θέση για να εμποδίσετε μια τυχόν αθέλητη εκκίνηση του μηχανήματος. Εισάγετε τη φορτισμένη μπαταρία 5 στη λαβή και βεβαιωθείτε ότι μανδάλωσε καθώς και ότι δεν προεξέχει από τη λαβή αλλά ότι είναι «πρόσωπο» μ' αυτήν.

Ρύθμιση φοράς περιστροφής

Με το διακόπτη αλλαγής φοράς περιστροφής 7 μπορείτε ν' αλλάξετε τη φορά περιστροφής του ηλεκτρικού εργαλείου. Αυτό, όμως, δεν είναι δυνατό αν ο διακόπτης ON/OFF 8 είναι πατημένος.

Δεξιόστροφη κίνηση: Για το τρύπημα και το βίδωμα βιδών πατήστε το διακόπτη αλλαγής φοράς περιστροφής 7 τέρμα αριστερά.

Προεπιλογή ροπής στρέψης / Ρύθμιση του τρόπου λειτουργίας

Με το δακτύλιο ρύθμισης της προεπιλογής ροπής στρέψης 3 μπορείτε να προεπιλέξετε την απαιτούμενη ροπή στρέψης σε 10 βαθμίδες.

Όταν η ρύθμιση είναι σωστή, τότε το τοποθετημένο εργαλείο σταματά μόλις η βίδα βιδωθεί «πρόσωπο» στο υλικό ή μόλις επιτευχτεί η ρυθμισμένη ροπή στρέψης.

Για το ξεβίδωμα επιλέξτε, αν χρειαστεί, μια υψηλότερη ροπή στρέψης ή ρυθμίστε στο σύμβολο «Τρύπημα».

Τρύπημα

Γυρίστε το δακτύλιο ρύθμισης 3 στο σύμβολο «Τρύπημα χωρίς κρούση».

Στη θέση «Τρύπημα» είναι απενεργοποιημένος ο συμπλέκτης υπερπήδησης.

Τρύπημα με κρούση

"P" (PBL0000PK - BL000PK)

Γυρίστε το δακτύλιο ρύθμισης 3 στο σύμβολο «Τρύπημα με κρούση».

Στη θέση «Τρύπημα με κρούση» είναι απενεργοποιημένος ο συμπλέκτης υπερπήδησης και εφαρμόζεται συνεχώς η μέγιστη ισχύς.

Μηχανική επιλογή ταχυτήτων

Ο χειρισμός του διακόπτη επιλογής ταχυτήτων επιτρέπεται 4 μόνο όταν το ηλεκτρικό εργαλείο είναι ακίνητο (εκτός λειτουργίας).

Με το διακόπτη επιλογής ταχυτήτων 4 μπορούν να προεπιλεχθούν 2 περιοχές αριθμού στροφών.

Ταχύτητα I:

Χαμηλός αριθμός στροφών. Για βίδωμα ή για εργασία με μεγάλη διάμετρο τρυπήματος.

Ταχύτητα II:

Περιοχή υψηλού αριθμού στροφών. Για εργασίες με τρυπάνια με μικρή διάμετρο.

Αν ο διακόπτης επιλογής ταχυτήτων 4 δεν μπορεί να μετακινηθεί τέρμα, τότε γυρίστε λίγο τον άξονα με το τρυπάνι.

ΘΕΣΗ ΣΕ ΛΕΙΤΟΥΡΓΙΑ ΚΙ ΕΚΤΟΣ ΛΕΙΤΟΥΡΓΙΑΣ

Για να **θέσετε σε λειτουργία** το ηλεκτρικό εργαλείο πατήστε το διακόπτη ON/OFF 8 και κρατήστε τον πατημένο.

Η λάμπα 6 ανάβει όταν ο διακόπτης ON/OFF 8 είναι ελαφρά ή τέρμα πατημένος και φωτίζει έτσι την περιοχή εργασίας υπό δυσμενείς συνθήκες φωτισμού.

Για να θέσετε εκτός λειτουργίας το ηλεκτρικό εργαλείο αφήστε ελεύθερο το διακόπτη ON/OFF 8.

LED	Χωρητικότητα
Διαρκές ΠΡΑΣΙΝΟ	> 60%
Διαρκές ΚΙΤΡΙΝΟ	3060%
Διαρκές ΚΟΚΚΙΝΟ	< 30%

Υποδείξεις εργασίας

Να βάζετε το ηλεκτρικό εργαλείο επάνω στη βίδα μόνο όταν αυτό βρίσκεται εκτός λειτουργίας. Περιστρεφόμενα εργαλεία μπορεί να γλιστρήσουν.

Συμβουλές

Όταν εργάζεσθε συνεχώς με μικρό αριθμό στροφών θα πρέπει να αφήνετε κάθε τόσο το ηλεκτρικό εργαλείο να εργαστεί για 3 λεπτά περίπου χωρίς φορτίο και με το μέγιστο αριθμό στροφών για να κρυώσει.

Για να τρυπήσετε σε μέταλλα χρησιμοποιείτε πάντοτε άσπρα, κοφτερά τρυπάνια HSS (HSS=ταχυχάλυβας υψηλής απόδοσης). Το πρόγραμμα εξαρτημάτων της Stayer εξασφαλίζει την απαραίτητη υψηλή ποιότητα.

Πριν βιδώσετε μεγάλες, μακριές βίδες σε σκληρά υλικά θα πρέπει πρώτα να ανοίξετε μια τρύπα με διάμετρο ίδια μ' αυτή του πυρήνα του σπειρώματος και βάθος περίπου 2/3 του μήκους της βίδας.

4_ΣΥΝΤΗΡΗΣΗ ΚΑΙ SERVICE

ΣΥΝΤΗΡΗΣΗ ΚΑΙ ΚΑΘΑΡΙΣΜΟΣ

Συντήρηση και καθαρισμός f Πριν διεξάγετε οποιαδήποτε εργασία στο ίδιο το ηλεκτρικό εργαλείο (π. χ. συντήρηση, αλλαγή εργαλείου κτλ.) καθώς και όταν πρόκειται να το μεταφέρετε θέστε το διακόπτη αλλαγής φοράς περιστροφής στη μεσαία θέση. Σε περίπτωση αθέλητης ενεργοποίησης του διακόπτη ON/OFF υπάρχει κίνδυνος τραυματισμού.

Διατηρείτε το ηλεκτρικό εργαλείο και τις σχισμές αερισμού καθαρές για να μπορείτε να εργάζεσθε καλά και ασφαλώς.

Όταν η μπαταρία δε λειτουργεί πλέον, παρακαλούμε να απευθυνθείτε σ' ένα εξουσιοδοτημένο κατάστημα Service για ηλεκτρικά εργαλεία της Stayer.

Αν παρ' όλες τις επιμελημένες μεθόδους κατασκευής κι ελέγχου το ηλεκτρικό εργαλείο σταματήσει κάποτε να

λειτουργεί, τότε η επισκευή του πρέπει να ανατεθεί σ' ένα εξουσιοδοτημένο συνεργείο για ηλεκτρικά εργαλεία της Stayer.

Όταν ζητάτε διασαφητικές πληροφορίες καθώς και όταν παραγγέλλετε ανταλλακτικά πρέπει να αναφέρετε οπωσδήποτε το 10ψήφιο αριθμό ευρετηρίου που αναγράφεται στην πινακίδα κατασκευαστή.

ΜΕΤΑΦΟΡΑΣ

Οι περιλαμβανόμενες μπαταρίες ιόντων λιθίου υπόκεινται στις απαιτήσεις της νομοθεσίας για τα επικίνδυνα εμπορεύματα. Ο χρήστης μπορεί να μεταφέρει τις μπαταρίες οδικώς χωρίς περαιτέρω απαιτήσεις. Όταν μεταφέρονται από τρίτους (π.χ. εναέρια μεταφορά ή μεταφορική εταιρεία), πρέπει να τηρούνται ειδικές απαιτήσεις για τη συσκευασία και τη σήμανση. Για την προετοιμασία του αντικειμένου που αποστέλλεται, απαιτείται η συμβουλή ειδικού στα επικίνδυνα υλικά.

Αποστέλλετε τις μπαταρίες μόνο εφόσον το περιβλήμα τους δεν έχει υποστεί ζημιά. Καλύψτε με ταινία ή αποκρύψτε τις ανοιχτές επαφές και συσκευάστε την μπαταρία με τρόπο ώστε να μην μπορεί να μετακινείται μέσα στη συσκευασία. Τηρήστε επίσης τους ενδεχομένως πιο λεπτομερείς εθνικούς κανονισμούς.

ΑΠΟΣΥΡΣΗ

Τα ηλεκτρικά εργαλεία, τα εξαρτήματα και οι συσκευασίες πρέπει να ανακυκλώνονται με τρόπο φιλικό προς το περιβάλλον.

Μόνο για χώρες της ΕΕ:

Μην ρίχνετε τα ηλεκτρικά εργαλεία στα απορρίμματα του σπιτιού σας! Σύμφωνα με την Κοινοτική Οδηγία 2012/19/EU σχετικά με τις παλαιές ηλεκτρικές και ηλεκτρονικές συσκευές και τη μεταφορά της οδηγίας αυτής σε εθνικό δίκαιο δεν είναι πλέον υποχρεωτικό τα άχρηστα ηλεκτρικά εργαλεία να συλλέγονται ξεχωριστά για να ανακυκλωθούν με τρόπο φιλικό προς το περιβάλλον.



Συστοιχίες μπαταριών/μπαταρίες: Λιθίου-ιόντος.













Τηρείτε τις οδηγίες της ενότητας «Μεταφορά». Μην απορρίπτετε τις συστοιχίες μπαταριών/μπαταρίες σε οικιακά απορρίμματα, φωτιά ή νερό. Οι συστοιχίες μπαταριών/μπαταρίες πρέπει να συλλέγονται, να ανακυκλώνονται ή να απορρίπτονται με τρόπο φιλικό προς το περιβάλλον.



Μόνο για τις χώρες της ΕΚ:

Οι ελαττωματικές ή άδειες συστοιχίες μπαταριών/μπαταρίες πρέπει να ανακυκλώνονται σύμφωνα με την οδηγία 2006/66/ΕΕ.

ΤΕΧΝΙΚΑ ΧΑΡΑΚΤΗΡΙΣΤΙΚΑ

	= μπαταρία
	= τάση
	= Ισχύς μπαταρίας
	= Χρόνος φόρτισης
	= Αποδεικνύεται άδει
	= Ροπή
	= κρούση
	= Κόψτε το ξύλο
	= Κόψτε χάλυβα
	= Κόψτε πέτρα
	= βάρος
	= Στάθμη ηχητικής ισχύος
L_{PA}	= Στάθμη ηχητικής πίεσης
L_{WA}	= Στάθμη ηχητικής πίεσης
	= δόνηση

Αυτά τα δεδομένα είναι έγκυρα για ονομαστικές τάσεις [U] 230/240 V ~ 50/60 Hz - 110/120 V ~ 60 Hz τιμές μπορούν να ποικίλουν την χαμηλότερη τάση και τα μοντέλα για συγκεκριμένες χώρες.

ΠΛΗΡΟΦΟΡΙΕΣ ΓΙΑ ΤΟ ΘΟΥΡΥΒΟ ΚΑΙ ΤΙΣ ΔΟΝΗΣΕΙΣ



Φοράτε κράνη προστασίας ακοής!

Μετρημένες τιμές που καθορίζονται σύμφωνα με το **EN 62841-1**.

Οι τεχνικές προδιαγραφές που αναφέρονται εδώ είναι κατανοητές εντός ορισμένων ανοχών (σύμφωνα με τα ισχύοντα πρότυπα).

CONDICIONES GENERALES DE LA GARANTÍA

En el grupo STAYER IBERICA S.A. (en adelante "STAYER"), se realizan unos estrictos procesos de control, para que todos productos cumplan con los parámetros de seguridad y calidad requeridos.

Para entender el ámbito de aplicación de este escrito, diferenciamos:

- Consumidores o usuarios, como las personas físicas que actúan con un propósito ajeno a su actividad comercial, empresarial, oficio o profesión. Son también consumidores a efectos de esta norma las personas jurídicas y las entidades sin personalidad jurídica que actúen sin ánimo de lucro en un ámbito ajeno a una actividad comercial o empresarial.

- Profesionales, como aquellos que sacan un rédito comercial, laboral o empresarial con la utilización de cualquier tipo de producto de la marca STAYER.

STAYER ofrece una garantía para todas las herramientas electroportátiles, de jardín y equipos de soldadura con arreglo a las siguientes condiciones.

1- STAYER ofrece una garantía de 36 meses contra defectos de fabricación o faltas de conformidad para el usuario o consumidor, teniendo en cuenta que este fallo de fabricación tiene que ser fácilmente visible o comprobable, ya que se analizará dicho producto en nuestros laboratorios para analizar dicha disconformidad. En el caso de que el producto en cuestión haya estado sometido a un uso industrial, profesional o similar, dicha garantía se limita exclusivamente a 12 meses desde que se realizó la compra por parte del primer comprador.

2- Los siguientes casos no están contemplados en la garantía:

a. Defecto en el producto, derivados de la no aplicación de las medidas de seguridad y de mantenimiento del producto, indicadas en su manual de instrucciones.

b. Que la herramienta haya sido dañada, debido a que se han utilizado accesorios, consumibles o repuestos de otras marcas, no compatibles con el modelo original de STAYER o defectuosos que provoquen daños en el equipo o herramienta.

c. Que la máquina o producto haya sido manipulada, modificada o reparada por personal ajeno al Grupo STAYER o a sus Servicios de Asistencia Técnica Autorizados.

d. Variaciones mínimas de las características del producto, que no influyan en su correcto funcionamiento y en el valor del producto.

e. Productos que hayan sido conectados con una tensión o voltaje diferente a la indicada en las características del equipo, provocando un fallo eléctrico.

f. Cualquier producto que haya sufrido algún desgaste en alguna de sus piezas, por el uso normal de la herramienta, siendo esta pieza un consumible,

accesorios o elemento sujeto al desgaste que debería de cambiarse por su propio uso por parte del usuario.

g. Cualquier producto que presente una falla, debida a un manejo inadecuado de la herramienta, incompatible con los usos o aplicaciones indicadas en el manual de la herramienta.

h. Productos que presenten una falla debida a que el propietario no ha cumplido con el mantenimiento correcto de la herramienta. El comprador es el encargado de realizar los mantenimientos del producto que compra, para respetar su vida útil.

i. Los accesorios y consumibles de las herramientas, debido a que tienen una vida limitada y se desgastan en condiciones normales por su uso.

3- Para que se aplique el proceso de reclamación de la garantía, antes que nada se deberá rellenar el formulario de reparación en formato físico o digital, y tramitarlo directamente con el vendedor del producto o con los Servicios de Asistencia Técnica Autorizados correspondientes. Se deberá adjuntar una copia del justificante de compra, donde se vea claramente la fecha en la que se produjo la compra. Los gastos de envío no estarán cubiertos en el caso de que se envíe la herramienta al vendedor o al servicio técnico sin haberlo tramitado con anterioridad.

4- En el caso de que los Servicios de Asistencia Técnica Autorizados de STAYER, no detecten una falta de conformidad o un fallo de fabricación, STAYER no se hará cargo de los gastos de envío, ni de comprobación de dicha anomalía.

5- Queda prohibido la cesión de la actual garantía, no se aplicará en equipos de segunda mano.

6- Durante la aplicación de la garantía por faltas de conformidad o fallos de fabricación, el equipo a reparar quedará bajo custodia en las instalaciones STAYER o los Servicios de Asistencia Técnica Autorizados, sin derecho por parte del consumidor de obtener un equipo de sustitución durante el periodo de reparación.

7- Para proceder a eliminar las faltas de conformidad o fallos de fabricación incluidos en las condiciones de la garantía, STAYER se limitará a reparar o sustituir todas las piezas necesarias de forma gratuita para que la herramienta o equipo funcione correctamente acorde a los parámetros de calidad y seguridad. STAYER se reserva el derecho de poder sustituir el equipo por uno similar en casos donde no sea posible la reparación del equipo.

Puede encontrar esta información en otros idiomas en:

<https://www.stayer.es/>

WARRANTY GENERAL CONDITIONS

In the STAYER IBERICA GROUP S.A. (from now on "STAYER"), strict control processes are conducted to comply with the security and quality required.

To understand the application area of this text, we differentiate the following users:

- Users or consumers, as private individuals whose acts are not related to their main commercial, business activity or their main profession or trade. Legal persons and entities without legal personality which act with non-profit means in an unrelated commercial or corporate environment.

- Professionals, whom obtain commercial, business or working profits by using any STAYER product.

STAYER offers a guarantee for all of its power tools, garden tools and welding tools, subject to the following conditions:

1- STAYER offers a 36 month guarantee against manufacturing defects or consistency issues, bearing in mind that any issue must be easily visible or provable, as the product will be tested at our labs to verify said issues. If the product has been subjected to industrial or professional use, said guarantee will cover exclusively 12 months since the first buyer acquired the product.

2- The following cases are exempt from the guarantee:

a. Any kind of defect or malfunctioning caused by not applying the safety and maintenance instructions given in the User's guide.

b. Any damage caused by using other brand's accessories, incompatible accessories with the tool model or faulty accessories.

c. Any manipulation, modification or repair conducted by staff unrelated to STAYER or its associated Technical Support Services.

d. Products with minimal deviations from the features that do not impact on the tool's optimal performance and its value.

e. Products which have been connected to a different voltage tension grid than the one stated on the tool's features, causing an electrical failure.

f. Products or components which have suffered wear due to the normal use of the tool, being said components consumables, accessories or components subject to wear that must be replaced by the owner.

g. Products that show any kind of misuse or application which deviates from its original intended uses, listed in the Users guide.

h. Products that show lack of correct maintenance from the owner. The owner is responsible for the tool's maintenance in order to preserve its service life.

i. Accessories and tool consumables, as their intended use has a limited service life that includes wear.

3- In order to claim the guarantee rights, the tool owner must first fill the repair order either digitally or physically, and process it with the tool's vendor or the Authorized Technical Support Services before shipping the tool. A copy of the purchase receipt or invoice must be attached to the form where the purchase date can clearly be seen. Shipping costs are not included if the product is delivered to the vendor or the Technical Support Services without processing the repair form first.

4- If the Authorized Technical Support or STAYER is unable to locate the defect or issue, STAYER will not assume the shipping costs, nor the costs derived from testing the tool to locate the issue.

5- Guarantee transfer is completely forbidden, the guarantee does not cover second-hand products.

6- During the guarantee application due to manufacturing defects or consistency issues, the product will remain under STAYER's custody in its facilities or its Authorized Technical Support Services. During this period of time the tool's owner is not entitled to receive a substitution tool in place of the product that is being repaired.

7- In order to correct the manufacturing defects or consistency issues contemplated in the guarantee terms, STAYER will only repair or substitute all the necessary components free of charge in order for the tool to perform according to the quality and safety standards. STAYER withholds the right to substitute the product for a similar one in cases where reparations would not be possible.

You can find this information in other languages at:

<https://www.stayer.en/>



Área Empresarial Andalucía - Sector I
Calle Sierra de Cazorla nº7
C.P: 28320 Pinto (Madrid) SPAIN
info@grupostayer.com
www.grupostayer.com