

Technical Support

If you need any technical help, please visit our official support site and contact our support team before returning the products <https://support.reolink.com>

Technische Unterstützung

Wenn Sie Hilfe brauchen, kontaktieren Sie bitte Reolink Support Team zuerst, bevor Sie Ihre Bestellung zurücksenden. Meiste Fragen oder Probleme können von unserem Online Support Center beantwortet und gelöst werden <https://support.reolink.com>

Support technique

Si vous avez besoin d'aide, veuillez contacter Reolink avant de retourner votre produit. La plupart des questions peuvent être répondues via notre centre de support en ligne à l'adresse <https://support.reolink.com>

Supporto Tecnico

Se avete bisogno di aiuto, le chiediamo gentilmente di contattare Reolink prima di restituire il prodotto. La maggior parte delle domande può essere risolta tramite il nostro centro di assistenza online all'indirizzo <https://support.reolink.com>

Soporte Técnico

Si necesita ayuda, comuníquese con Reolink antes de devolver su producto. La mayoría de las preguntas se pueden responder a través de nuestro centro de soporte en línea en <https://support.reolink.com>

REOLINK INNOVATION LIMITED

FLAT/RM 705 7/F FA YUEN COMMERCIAL BUILDING 75-77 FA YUEN STREET MONG KOK KL
HONG KONG

Product Ident GmbH

Hoferstasse 9B, 71636 Ludwigsburg, Germany
prodsg@libelleconsulting.com

APEX CE SPECIALISTS LIMITED

89 Princess Street, Manchester, M1 4HT, UK
info@apex-ce.com

Sept 2022

QSG1_A

58.03.005.0034

reolink

Be Prepared, Be Reolink

EN/DE/FR/IT/ES

Operational Instruction

Apply to: Reolink Argus 3 Plus

  @ReolinkTech <https://reolink.com>

Contents

What's in the Box	2
Camera Introduction	3
Set up the Camera	4
Charge the Battery	6
Install the Camera	7
Safety Instructions of Battery Usage	11
Troubleshooting	12
Specifications	13
Notification of Compliance	13

What's in the Box



Camera



Stand Bracket

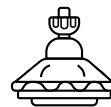

Security Bracket



Loop Strap



Reset Needle



Micro USB Cable

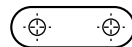

Mounting Template

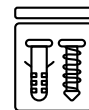

Pack of Screws



Surveillance Sign



Quick Start Guide

NOTE:

* Quantity of accessories varies with the model of your camera.

Camera Introduction

Battery Status LED

Micro USB Power Port

Speaker

Spotlight

Status LED

Lens

Daylight Sensor

Built-in Mic

PIR Motion Sensor

Reset Button

* Press for more than five seconds to reset the device to factory settings.

Power Switch

Micro SD Card Slot

NOTE: Always keep the rubber plug closed firmly.

Different states of the status LED:

- **Red Light:** WiFi connection failed
- **Blue Light:** WiFi connection succeeded

Blinking: Standby status

On: Working status

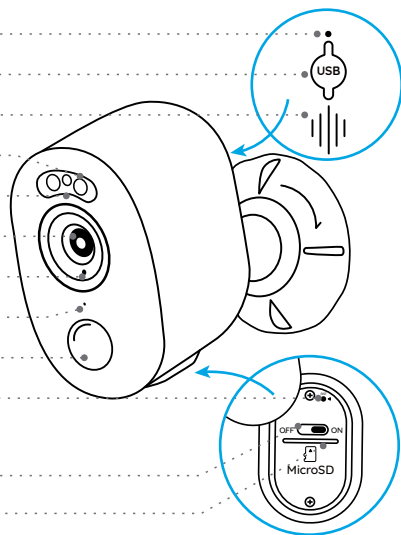

Set up the Camera

Set up the Camera on Smartphone

Step 1 Scan to download the Reolink App from the App Store or Google Play store.



Step 2 Turn on the power switch to power on the camera.

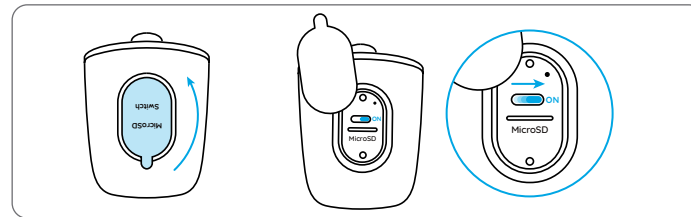

Step 3 Launch the Reolink App, and click the “+” button in the top right corner to add the camera. Scan the QR code on the device and follow the onscreen instructions to finish the initial setup.

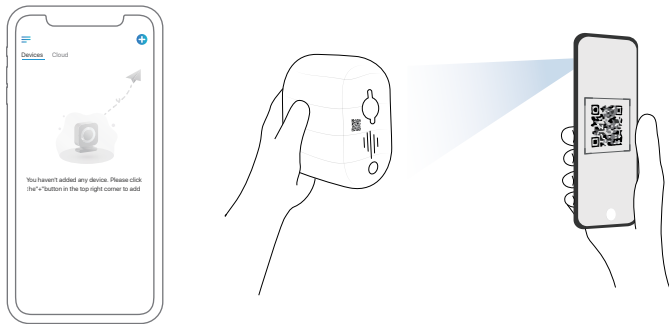

Set up the Camera on PC (Optional)

Step 1 Download and install the Reolink Client: Go to <https://reolink.com> > Support > App & Client.

Step 2 Launch the Reolink Client, click the “+” button, input the UID code of the camera to add it and follow the onscreen instructions to finish the initial setup.

Charge the Battery

It's recommended to fully charge the battery before mounting the camera outdoors.

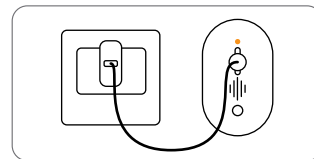

Charge the battery with a power adapter. (not included)

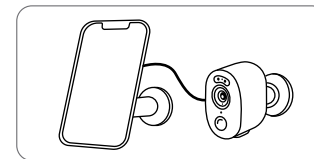

Charge the battery with the Reolink Solar Panel (Not included if you only purchase the camera).

Charging indicator:

- Orange LED: Charging
- Green LED: Fully charged

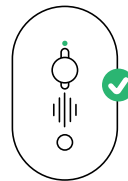

For better weatherproof performance, always keep the USB charging port covered with the rubber plug after charging the battery.

Install the Camera

Notes on Camera Installation Position

- Install the camera 2-3 meters (7-10ft) above the ground to maximize the detection range of the PIR motion sensor.
- For effective motion detection, please install the camera angularly.

NOTE: If a moving object approaches the PIR sensor vertically, the camera may fail to detect motion.

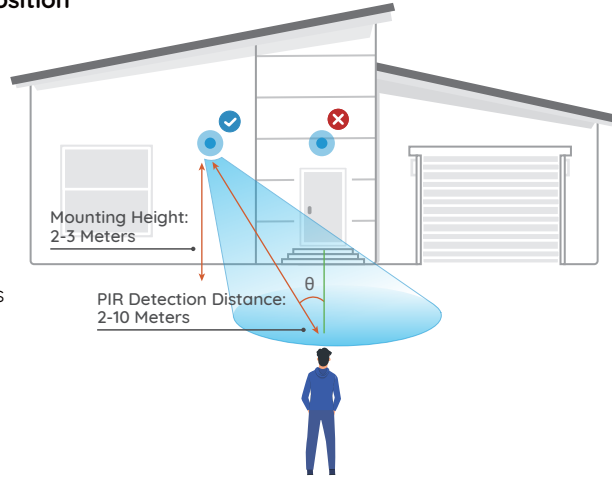

Mount the Camera to Wall

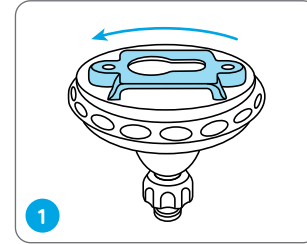

Rotate the base to separate it from the bracket.

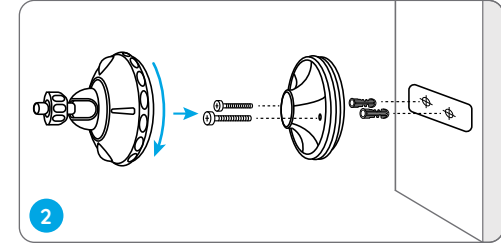

Drill holes in accordance with the mounting template and screw the base of the bracket to the wall. Next, attach the other part of the bracket to the base.

NOTE: Use the drywall anchors included in the package if needed.

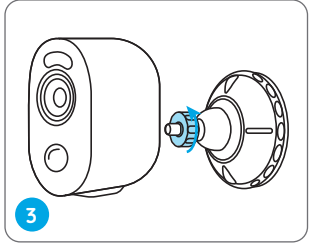

Screw the camera to the bracket.

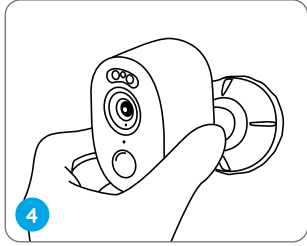

Adjust the camera angle to get the best field of view.

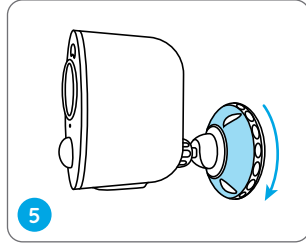

Secure the camera by turning the part on the bracket identified in the chart clockwise.

NOTE: To adjust the camera angle later, please loosen the bracket by turning the upper part anticlockwise.

Install the Camera with Loop Strap

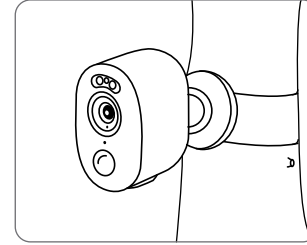
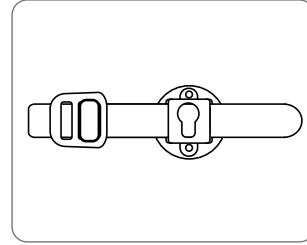

Thread the loop strap through the slots and fasten the strap. It is the most recommended installation method if you plan to mount the camera to a tree.

Place the Camera on a Surface

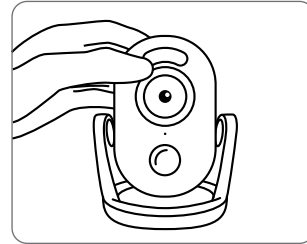

If you plan to use the camera indoors and put it on a flat surface, you may place the camera into the stand bracket and adjust the camera angle by slightly rotating the camera back and forth.

Safety Instructions of Battery Usage

Reolink Argus 3 Plus is not designed for running 24/7 at full capacity or around-the-clock live streaming. It's designed to record motion events and to live view remotely only when you need it. Learn useful tips on how to extend the battery life in this post:

<https://support.reolink.com/hc/en-us/articles/360006991893>

1. The battery is built-in, so do not remove it from the camera.
2. Charge the rechargeable battery with a standard and high-quality DC 5V/9V battery charger or Reolink solar panel. Do not charge the battery with solar panels from any other brands.
3. Charge the battery when temperatures are between 0°C and 45°C and always use the battery when temperatures are between -20°C and 60°C.
4. Keep the USB charging port dry, clean and free of any debris and cover the USB charging port with the rubber plug when the battery is fully charged.
5. Do not charge, use or store the battery near any ignition sources, such as fire or heaters.
6. Do not use the battery if it gives off an odor, generates heat, becomes discolored or deformed, or appears abnormal in any ways. If the battery is being used or charged, turn off the power switch or remove the charger immediately, and stop using it.
7. Always follow the local waste and recycle laws when you get rid of the used battery.

Troubleshooting

Camera is not Powering on

If your camera is not turning on, please apply the following solutions:

- Make sure the power switch is turned on.
- Charge the battery with a DC 5V/2A power adapter. When the green light is on, the battery is fully charged.

If these won't work, please contact Reolink Support <https://support.reolink.com>

Failed to Scan QR Code on the Phone

If the camera cannot scan the QR code on your phone, please try the following solutions:

- Remove the protective film from the camera lens.
- Wipe the camera lens with a dry paper/towel/tissue.

- Vary the distance between your camera and the mobile phone so that the camera can focus better.
- Try to scan the QR code under sufficient lighting.

If these won't work, please contact Reolink Support <https://support.reolink.com>

Failed to Connect to WiFi During Initial Setup Process

If the camera fails to connect to WiFi, please try the following solutions:

- Ensure that you have entered the correct WiFi password.
- Put the camera closer to your router to ensure a strong WiFi signal.
- Change the encryption method of the WiFi network to WPA2-PSK/WPA-PSK (safer encryption) on your router interface.
- Change your WiFi SSID or password and make sure that SSID is within 31 characters and password is within 64 characters.

- Set your password using only the characters available on the keyboard.

If these won't work, please contact Reolink Support <https://support.reolink.com>

Specifications

Video

Field of View: 120° diagonal
Night Vision: Up to 10m (33 ft)

PIR Detection & Alerts

PIR Detection Distance:
Adjustable up to 10m (33ft)
PIR Detection Angle: 100° horizontal
Audio Alert: Customized voice-recordable alerts
Other Alerts:
Instant email alerts and push notifications

General

Operating Temperature:
-10°C to 55°C (14°F to 131°F)
Weather Resistance: IP65 certified weatherproof
Size: 121 x 90 x 56 mm
Weight (Battery included): 330g (11.6 oz)

For more specifications, visit <https://reolink.com/>.

Notification of Compliance

FCC Compliance Statement

This device complies with Part 15 of the FCC Rules. Operation is subject to the following two conditions: (1) this device may not cause harmful interference, and (2) this device must accept any interference received, including interference that may cause undesired operation. Changes or modifications not expressly approved by the party responsible for compliance could void the user's authority to operate the equipment.

NOTE: This equipment has been tested and found to comply with the limits for a Class B digital device, pursuant to Part 15 of the FCC Rules. These limits are designed to provide reasonable protection against harmful interference in a residential installation. This equipment generates, uses and can radiate radio frequency energy and, if not installed and used in accordance with the instructions, may cause harmful interference to radio communications. However, there is no guarantee that interference will not occur in a particular installation. If this equipment does cause harmful interference to radio or television reception, which can be determined by turning the equipment off and on, the user is encouraged to try to correct the interference by one or more of the following measures:

- Reorient or relocate the receiving antenna.
- Increase the separation between the equipment and receiver.
- Connect the equipment into an outlet on a circuit different from that to which the receiver is connected.

- Consult the dealer or an experienced radio/TV technician for help.

FCC RF warning statement:
The device has been evaluated to meet general RF exposure requirement. The device can be used in portable exposure condition without restriction.

Simplified EU Declaration of Conformity

Reolink declares that this device is in compliance with the essential requirements and other relevant provisions of Directive 2014/53/EU.

Correct Disposal of This Product

This marking indicates that this product should not be disposed with other household wastes throughout the EU. To prevent possible harm to the environment or human health from uncontrolled waste disposal, recycle it

responsibly to promote the sustainable reuse of material resources. To return your used device, please use the return and collection systems or contact the retailer where the product was purchased. They can take this product for environment safe recycling.

Limited Warranty

This product comes with a 2-year limited warranty that is valid only if purchased from Reolink official stores or a Reolink authorized reseller. Learn more: <https://reolink.com/warranty-and-return/>.

NOTE: We hope that you enjoy the new purchase. But if you are not satisfied with the product and plan to return, we strongly suggest that you reset the camera to factory default settings and take out the inserted SD card before returning.

Terms and Privacy

Use of the product is subject to your agreement to the Terms of Service and Privacy Policy at reolink.com Keep out of reach of children.

End User License Agreement

By using the Product Software that is embedded on the Reolink product, you agree to the terms of this End User License Agreement (“EULA”) between you and Reolink. Learn more: <https://reolink.com/eula/>.

ISED Radiation Exposure Statement

This equipment complies with RSS-102 radiation exposure limits set forth for an uncontrolled environment. This equipment should be installed and operated with minimum distance 20cm between the radiator & your body.

OPERATING FREQUENCY (the maximum transmitted power)

2.4GHz: 2412-2462MH (18dBm)
5180-5240MHz (16.09dBm)
5745-5825MHz (14.47dBm)

Überblick

Lieferumfang	17
Allgemeine Einführung	18
Kamera-Einrichtung	19
Aufladen der Batterie	21
Kamera-Installation	22
Wichtige Hinweise zur Verwendung der Batterie	26
Fehlerbehebung	27
Spezifikationen	28
Konformitätserklärung	28

Lieferumfang



Kamera



Standhalterung

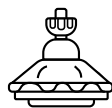

Sicherheitshalterung



Klettverschluss



Reset Needle



Micro USB-Kabel

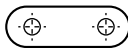

Lochschablone zur Montage

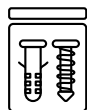

Päckchen mit Schrauben



Schild Videoüberwachung



Kurzanleitung

HINWEIS:

* Die Menge des Zubehörs variiert je nach den von Ihnen erworbenen Kameramodellen.

Allgemeine Einführung

Batteriestatus-LED

Micro USB-Ladeanschluss

Lautsprecher

Spotlight

Status-LED

Objektiv

Tageslichtsensor

Eingebautes Mikrofon

PIR-Bewegungssensor

Reset-Taste

* Drücken Sie die Reset-Taste und halten Sie für über 5 Sekunden zur Wiederherstellung der Werkeinstellungen.

Ein-/Ausschalter

MicroSD-Kartenslot

HINWEIS: Das Gummistopfen sollte immer fest geschlossen sein.

Unterschiedliche Zustände der Status-LED:

• **Rotes Licht:** WLAN-Verbindung fehlgeschlagen

• **Blaues Light:** WLAN-Verbindung erfolgreich

Blinkt: Standby-Status

Ein: Arbeitsstatus

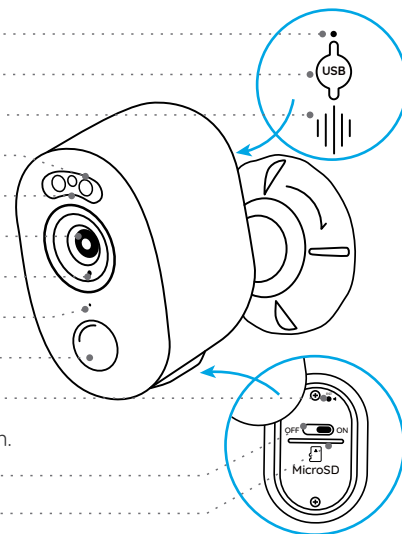

Kamera-Einrichtung

Kamera-Einrichtung mit Smartphone

Schritt 1 Herunterladen Sie Reolink App vom App Store oder Google Play Store.



Schritt 2 Schalten Sie die Kamera ein, um sie mit Strom zu versorgen.

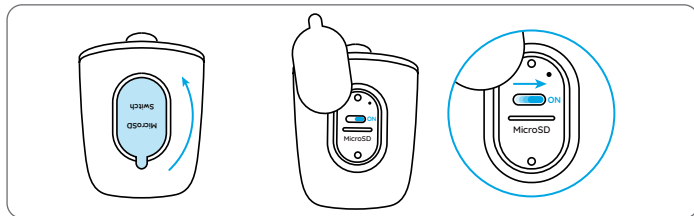

Schritt 3 Öffnen Sie Reolink App, klicken Sie auf den „+“ Button, scannen Sie den QR-Code auf der Kamera zum Verknüpfen mit der Kamera und befolgen Sie die Anweisungen auf dem Bildschirm, um die Ersteinrichtung abzuschließen.

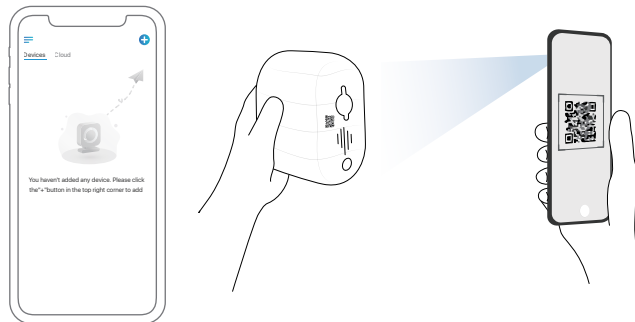

Kamera-Einrichtung am PC (optional)

Schritt 1 Reolink Client herunterladen und installieren: Gehen Sie auf <https://reolink.com/de/> > Support > App & Client.

Schritt 2 Starten Sie Reolink Client, klicken Sie auf den „+“ Button, geben Sie den UID-Code der Kamera ein zum Verknüpfen mit der Kamera und befolgen Sie die Anweisungen auf dem Bildschirm, um die Ersteinrichtung abzuschließen.

Aufladen der Batterie

Es wird empfohlen, den Akku vollständig aufzuladen, bevor Sie die Kamera im Ferien anbringen.

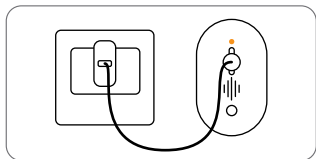

Laden Sie den Akku mit einem Netzteil auf (nicht im Lieferumfang enthalten).

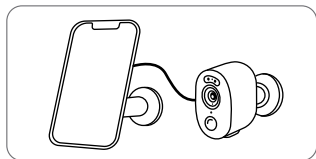

Laden Sie den Akku mit Reolink Solarpanel auf (nicht im Lieferumfang enthalten, wenn Sie nur die Kamera kaufen).

Ladeanzeige:

- Orange LED: Wird aufgeladen
- Grüne LED: Voll aufgeladen

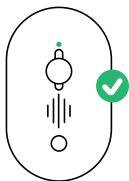

Für eine bessere Wetterbeständigkeit sollte der USB-Ladeanschluss nach dem Laden des Akkus immer mit dem Gummistopfen bedeckt sein.

Kamera-Installation

Hinweise zur Position der Kamera-Installation

- Installieren Sie die Kamera 2 bis 3 Meter über dem Boden, um den größten Erkennungsbereich des PIR-Bewegungssensors zu ermöglichen.
- Bitte platzieren Sie die Kamera bei der Installation schräg, um eine bessere Leistung bei Bewegungserkennung zu gewährleisten.

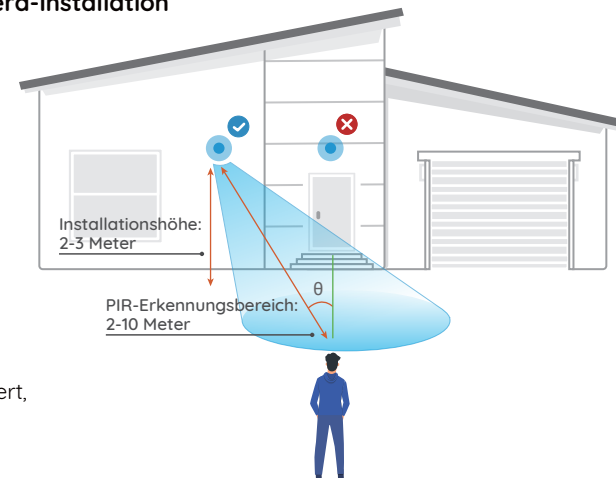

HINWEIS: Falls sich das bewegende Objekt dem PIR-Sensor vertikal nähert, kann die Kamera die Bewegung möglicherweise nicht erkennen.

Installation an der Wand

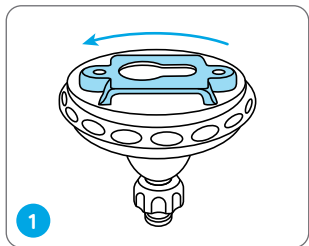

1
Drehen Sie die Basis, um sie von der Halterung zu entfernen.

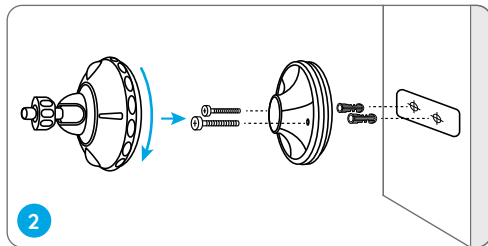

2
Bohren Sie Löcher gemäß der Schablone und schrauben Sie die Basis der Halterung an die Wand. Befestigen Sie anschließend den anderen Teil der Halterung an der Basis.

HINWEIS: Verwenden Sie bei Bedarf den im Lieferumfang enthaltenen Anker für Trockenbau.

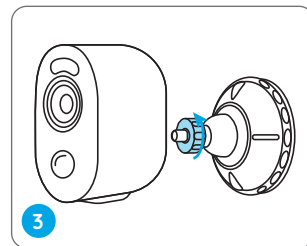

3
Schrauben Sie die Kamera an die Halterung.

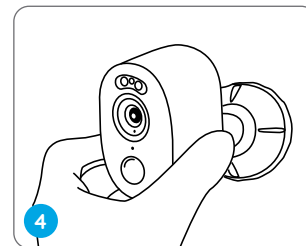

4
Konfigurieren Sie die Kamera-Richtung, um das beste Sichtfeld zu erhalten.

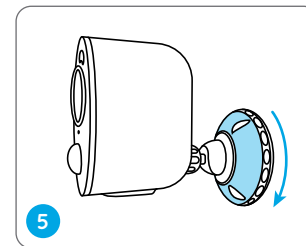

5
Befestigen Sie die Kamera an der Halterung, indem Sie den Einsteller im Uhrzeigersinn drehen.

HINWEIS: Um die Kamera-Richtung später noch einzurichten, lösen Sie bitte die Halterung, indem Sie den oberen Teil gegen den Uhrzeigersinn drehen.

Installieren Sie die Kamera mit Klettverschluss

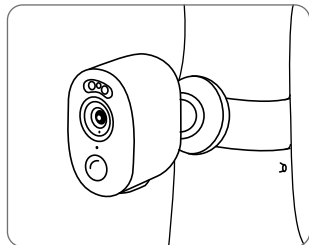
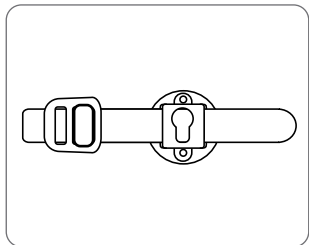

Ziehen Sie das mitgelieferte Klettband durch die Kamerahalterung durch und befestigen Sie es dann an einem Baum. Dies ist die empfehlenswerteste Installationsmethode, wenn Sie die Kamera auf einem Baum platzieren wollen.

Platzieren Sie die Kamera auf einer flachen Oberfläche

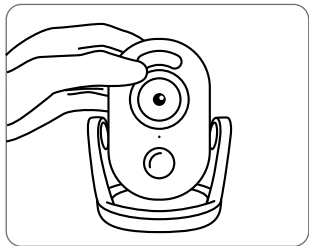

Wenn Sie die Kamera im Innenbereich verwenden und auf eine ebene Fläche stellen möchten, können Sie die Kamera in die Standhalterung einsetzen und die Kamera-Richtung einrichten, indem Sie die Kamera leicht hin und her drehen.

Wichtige Hinweise zur Verwendung der Batterie

Reolink Argus 3 Plus ist nicht für 24/7 Überwachung bei voller Kapazität oder für Live-Streaming rund um die Uhr entwickelt. Sie zeichnet nur Bewegungsereignisse auf und liefert Live-Ansicht, nur wenn Sie sie benötigen. In diesem Beitrag erfahren Sie nützliche Tipps zur Verlängerung der Akkulaufzeit: <https://support.reolink.com/hc/en-us/articles/360006991893>

1. Der Akku ist eingebaut. Sie können ihn nicht von der Kamera entfernen.
2. Laden Sie den Akku mit einem standardmäßigen und hochwertigen DC 5V/9V Ladegerät oder einem Reolink Solarpanel.
3. Laden Sie den Akku bei Temperaturen zwischen 0°C und 45°C auf und verwenden Sie den Akku bei Temperaturen zwischen -20°C und 60°C.
4. Halten Sie den USB-Ladeanschluss trocken, sauber und frei von Schmutz und decken Sie den USB-Ladeanschluss mit dem Gummistopfen ab, wenn Sie den Akku nicht mehr aufladen.
5. Laden, verwenden oder lagern Sie die Batterie nicht in der Nähe von Zündquellen wie offenen Flammen oder Heizungen.
6. Verwenden Sie den Akku nicht, wenn er einen Geruch abgibt, Wärme erzeugt, sich verfärbt oder verformt, oder irgendwie abnormal erscheint. Wenn der Akku bei der Verwendung oder Aufladung abnormal arbeitet, entfernen Sie sofort den Akku aus dem Gerät oder dem Ladegerät und hören Sie mit der Verwendung auf.
7. Befolgen Sie beim Entsorgen der gebrauchten Batterien immer die örtlichen Abfall- und Recyclinggesetze.

Fehlerbehebung

Die Kamera ist nicht einzuschalten

Wenn die Kamera nicht einzuschalten ist, bitte versuchen Sie die folgenden Lösungen:

- Stellen Sie sicher, dass der Netzschalter eingeschaltet wird.
- Laden den Akku mit DC 5V/2A Netzteil auf. Falls das grüne Licht leuchtet, ist der Akku voll aufgeladen.

Falls dies nicht funktioniert, wenden Sie sich bitte an das Reolink Supportteam <https://support.reolink.com>

Scannen des QR-Codes mit Smartphone fehlgeschlagen

Wenn Sie den QR-Code mit Ihrem Smartphone nicht scannen können, versuchen Sie bitte die folgenden Lösungen:

- Entfernen Sie den Schutzfilm vom Kameraobjektiv.
- Wischen Sie das Kameraobjektiv mit einem trockenen Papier/Handtuch/Taschentuch ab.
- Verringern Sie den Abstand zwischen Ihrer Kamera und dem Smartphone, damit die Kamera besser fokussieren kann.
- Stellen Sie sicher, dass genügend Licht vorhanden ist.

Falls dies nicht funktioniert, wenden Sie sich bitte an das Reolink Supportteam <https://support.reolink.com>

WLAN-Verbindung bei der Ersteinrichtung fehlgeschlagen

Wenn die Kamera nicht mit dem WLAN verbinden konnte, versuchen Sie Folgendes:

- Bitte stellen Sie sicher, dass Sie das richtige WLAN-Passwort eingegeben haben.
- Stellen Sie Ihre Kamera näher an Ihren Router, um ein starkes WLAN-Signal zu gewährleisten.

- Ändern Sie die Verschlüsselungsmethode des WLAN-Netzwerks in WPA2-PSK / WPA-PSK (sicherere Verschlüsselung).
- Ändern Sie Ihre WLAN-SSID oder das Passwort und stellen Sie sicher, dass die SSID 31 Zeichen und das Passwort 64 Zeichen enthält.
- Verwenden Sie nur Zeichen auf der Tastatur, um das Passwort zu erstellen.

Falls dies nicht funktioniert, wenden Sie sich bitte an das Reolink Supportteam <https://support.reolink.com>

Spezifikationen

Video

Sichtwinkel: 120° Diagonal
Nachtsicht: Bis zu 10 Meter

PIR-Erkennung & -Alarmer

PIR-Erkennungsreichweite:
Einstellbar bis zu 10 Meter

PIR-Erkennungswinkel: 100° Horizontal
Audioalarm: Individuelle Alarm-Ansagen
Andere Alarmer: Echtzeitige Alarmer in Form E-Mails & Push-Nachrichten

Allgemein

Betriebstemperatur:
-10°C bis 55°C (14°F bis 131°F)
Witterungsbeständigkeit:
Wetterfest mit IP65-Zertifikat
Größe: 121 x 90 x 56 mm
Gewicht (inkl. Akku): 330 g (11.6 oz)

Weitere Spezifikationen erfahren Sie unter <https://reolink.com/de/>

Konformitätserklärung

FCC-Konformitätserklärung

Dieses Gerät entspricht Abschnitt 15 der FCC-Bestimmungen. Der Betrieb unterliegt den folgenden beiden Bedingungen: (1) Dieses Gerät darf keine schädlichen Interferenzen verursachen und (2) dieses Gerät muss alle

empfangenen Interferenzen akzeptieren, einschließlich Interferenzen, die zu einem unerwünschten Betrieb führen können. Änderungen oder Modifikationen, die nicht ausdrücklich von der für die Einhaltung verantwortlichen Partei genehmigt wurden, können zum Erlöschen der Berechtigung des Benutzers zum Betrieb des Geräts führen.

HINWEIS: Dieses Gerät wurde getestet und entspricht den Grenzwerten für ein digitales Gerät der Klasse B, entsprechend Teil 15 der FCC-Bestimmungen. Diese Grenzwerte sollen einen angemessenen Schutz gegen schädliche Störungen bei einer häuslichen Installation bieten. Dieses Gerät erzeugt, verwendet und kann Hochfrequenzenergie ausstrahlen. Wird es nicht gemäß den Anweisungen installiert und verwendet, kann dies zu schädlichen Störungen im Funkverkehr führen. Es gibt jedoch keine Garantie, dass die Störungen bei einer bestimmten Installation nicht auftreten. Sollte das Gerät Störungen im Rundfunk- und Fernsehempfang verursachen, was durch Aus- und Einschalten des Gerätes festgestellt werden kann, empfehlen wir, die Störung

durch eine oder mehrere der folgenden Maßnahmen zu beheben:

- Richten Sie die Empfangsantenne neu aus oder stellen Sie sie an einen anderen Ort.
- Vergrößern Sie den Abstand zwischen Gerät und Empfänger.
- Schließen Sie das Gerät und den Funkempfänger an getrennte Stromkreise an.
- Lassen Sie sich durch den Händler oder durch einen erfahrenen Radio-/Fernsehtechniker beraten.

FCC-Warnhinweis für Radiofrequenz:
Das Gerät wurde schon bewertet und erfüllt die allgemeinen Anforderungen an die HF-Exposition. Das Gerät kann ohne Einschränkung unter tragbaren Belichtungsbedingungen verwendet werden.

Vereinfachte EU-Konformitätserklärung

Reolink erklärt, dass dieses Gerät den grundlegenden Anforderungen und anderen relevanten Bestimmungen der Richtlinie 2014/53/ EU entspricht.



Korrekte Entsorgung dieses Produkts

Diese Kennzeichnung weist darauf hin, dass dieses Produkt in der gesamten EU nicht über den Hausmüll entsorgt werden darf. Um mögliche Umwelt- oder menschliche Gesundheitsschäden durch unkontrollierte Entsorgung von Abfällen zu vermeiden und die nachhaltige Wiederverwendung von Rohstoffen zu fördern, bitte recyceln Sie die Produkte verantwortungsbewusst. Für die Rückgabe Ihres Altgerätes nutzen Sie bitte die Rückgabe und Sammelsysteme oder kontaktieren Sie den Händler, bei welchem Sie das Produkt gekauft haben. Ihr Händler kann das Produkt dem umweltverträglichen Recycling zuführen.

Eingeschränkte Garantie

Für dieses Produkt gilt eine 2-jährige beschränkte Garantie, die nur gültig ist, wenn es im offiziellen Reolink Store oder bei einem von Reolink autorisierten Händler gekauft wurde. Weitere Informationen: <https://reolink.com/de/warranty-and-return/>

HINWEIS: Wir hoffen, dass Ihnen dieses Produkt gefällt. Wenn Sie jedoch mit dem Produkt nicht zufrieden sind und eine Rückgabe planen, empfehlen wir, die Kamera auf die Werkeinstellungen zurückzusetzen und die eingelegte SD-Karte herauszunehmen, bevor Sie die Kamera zurücksenden.

AGB & Datenschutz

Die Nutzung des Produkts unterliegt Ihrer Zustimmung zu AGB und Datenschutzrichtlinien auf: <https://reolink.com/de/> Das Produkt darf nicht in die Hände von Kindern gelangen.

Endbenutzer-Lizenzvertrag

Durch die Verwendung der in das Reolink-Produkt integrierten Produktsoftware stimmen Sie den Bestimmungen dieses Endbenutzer-Lizenzvertrags („EULA“) zwischen Ihnen und Reolink zu. Weitere Informationen: <https://reolink.com/eula/>.

Erklärung zur Strahlenexposition nach ISED

Dieses Gerät entspricht den Strahlenbelastungsgrenzen nach RSS-102, die für eine unkontrollierte Umgebung festgelegt wurden. Bei der Installation und Verwendung dieses Gerätes sollte ein Abstand von mindestens 20cm zwischen der Strahlungsquelle und Ihrem Körper eingehalten werden.

BETRIEBSFREQUENZ

(Die maximale Sendeleistung)

2.4GHz: 2412-2462MHz (18dBm)

5180-5240MHz (16.09dBm)

5745-5825MHz (14.47dBm)

Contenu

Contenu de la boîte	33
Introduction de la caméra	34
Configurer la caméra	35
Recharger la batterie	37
Installer la caméra	38
Instructions de sécurité sur l'utilisation de batterie	42
Dépannage	43
Spécifications	44
Avis de conformité	44

Contenu de la boîte



Caméra



Support de bureau

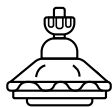

Support de sécurité



Sangle à boucle



Aiguille de réinitialisation



Câble Micro USB

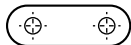

Gabarit de montage

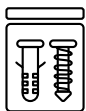

Paquet de vis



Signe de surveillance



Guide de démarrage rapide

REMARQUE:

* La quantité d'accessoires varie en fonction des différents modèles de caméra que vous achetez.

Introduction de la caméra

LED d'état de batterie

Port d'alimentation micro USB

Haut-parleur

Projecteur

LED d'état

Objectif

Capteur de lumière du jour

Micro intégré

Capteur de mouvement PIR

Bouton de réinitialisation

* appuyez pendant plus de cinq secondes pour rétablir les paramètres par défaut.

Interrupteur d'alimentation

Fente pour carte Micro SD

REMARQUE: Gardez toujours le bouchon en caoutchouc fermement fermé.

Différents états de la LED d'état:

- LED rouge: échec de la connexion WiFi
- LED bleue: Connexion WiFi réussie

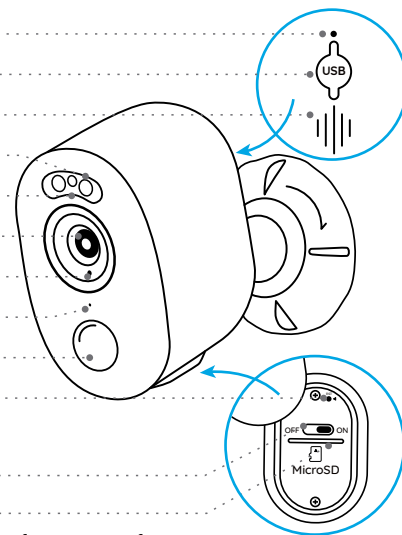

Clignotant: état de veille
Allumé: en cours de travail

Configurer la caméra

Configurer la caméra à l'aide d'un smartphone

Étape 1 Scanner pour télécharger l'application Reolink de l'App Store ou de la boutique Google Play.



Étape 2 Allumez l'interrupteur pour mettre la caméra en marche.

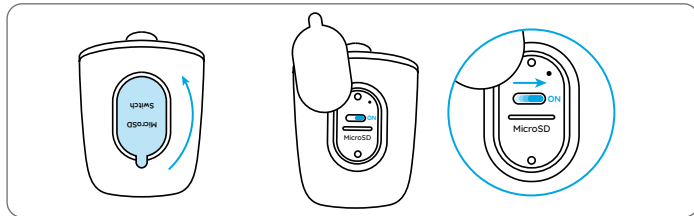

Étape 3 Lancez l'application Reolink, puis cliquez sur le bouton "+", scannez le code QR de la caméra pour l'ajouter et suivez les instructions à l'écran pour terminer la configuration initiale.

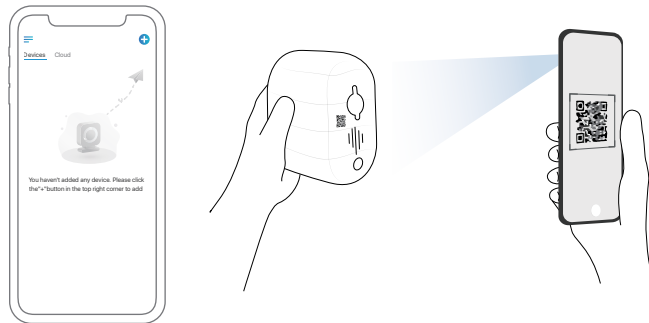

Installer la caméra sur un PC (facultatif)

Étape 1 Téléchargez et installez le Client Reolink : Allez sur <https://reolink.com/fr/> > Centre d'assistance > Appli & Client.

Étape 2 Lancez le Client Reolink, cliquez sur le bouton "+", saisissez le code UID de la caméra pour l'ajouter et suivez les instructions à l'écran pour terminer la configuration initiale.

Recharger la batterie

Il est recommandé de charger complètement la batterie avant de monter la caméra à l'extérieur.

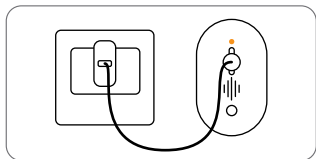

Chargez la batterie à l'aide d'un adaptateur secteur (non inclus dans l'emballage).

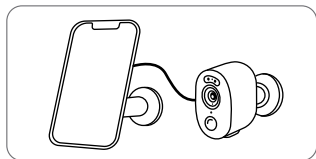

Chargez la batterie avec le panneau solaire Reolink (nécessite un achat séparé).

Indicateur de charge:

- LED orange: en cours de chargement
- LED verte: entièrement chargée

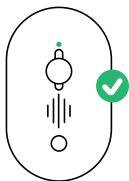

Pour une meilleure résistance aux intempéries, gardez toujours le port de chargement USB couvert par le bouchon en caoutchouc après avoir chargé la batterie.

Installer la caméra

Remarques sur la position d'installation des caméras

- Installez la caméra à 2-3 mètres au-dessus du sol pour maximiser la portée de détection du capteur de mouvement PIR.
- Pour une détection de mouvement efficace, veuillez installer la caméra de manière angulaire.

REMARQUE: Si un objet en mouvement s'approche verticalement du capteur PIR, la caméra ne pourrait pas détecter le mouvement.

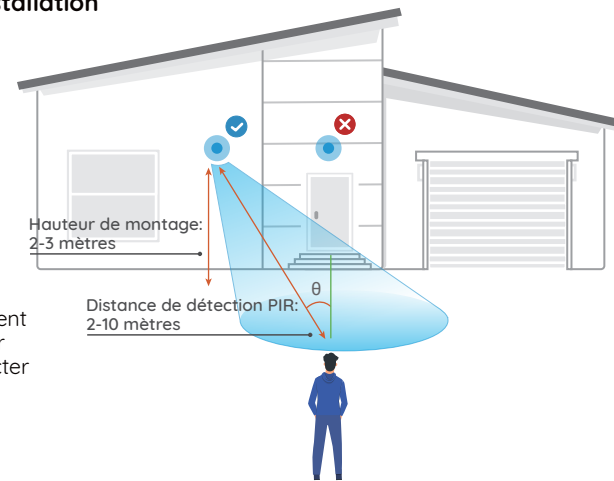

Monter la caméra au mur

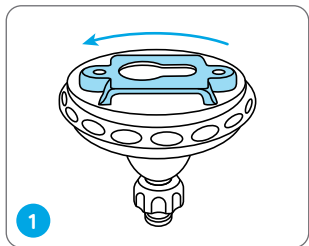

Tournez pour séparer la base du support.

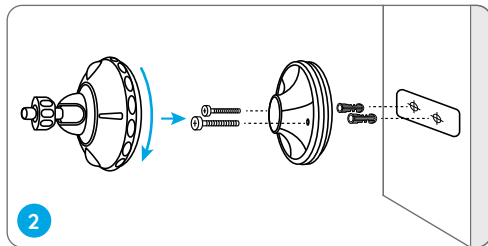

Percez des trous conformément au gabarit de montage et vissez la base du support au mur. Ensuite, fixez l'autre partie du support à la base.

REMARQUE: Utilisez les ancrages pour cloisons sèches inclus dans le paquet si nécessaire.

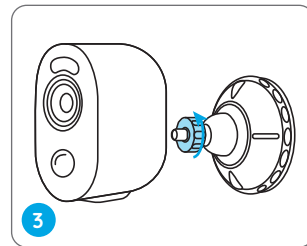

Vissez la caméra au support.

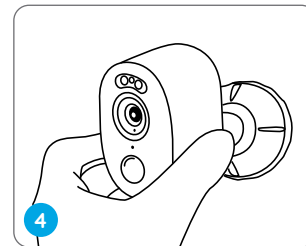

Ajustez l'angle de la caméra pour obtenir le meilleur champ de vision.

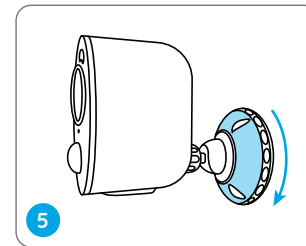

Fixez la caméra sur le support en tournant le dispositif de réglage dans le sens des aiguilles d'une montre.

REMARQUE: Pour régler l'angle de la caméra plus tard, veuillez desserrer le support en tournant la partie supérieure dans le sens inverse des aiguilles d'une montre.

Installer la caméra avec la sangle à boucle

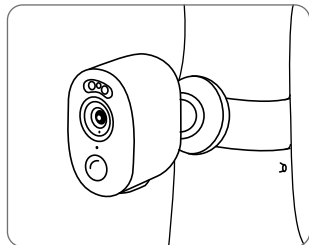
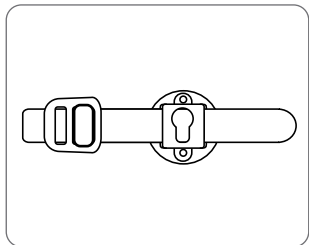

Faites passer la sangle à boucle dans les fentes et attachez la sangle. C'est la méthode d'installation la plus recommandée si vous prévoyez de monter la caméra sur l'arbre.

Placer la caméra sur la surface

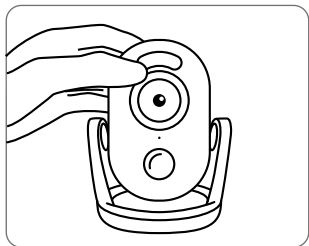

Si vous prévoyez d'utiliser la caméra à l'intérieur et de la poser sur une surface plane, vous pouvez placer la caméra sur le support et ajuster l'angle de la caméra en la tournant légèrement d'avant en arrière.

Instructions de sécurité sur l'utilisation de batterie

Reolink Argus 3 Plus n'est pas conçue pour fonctionner 24 heures sur 24, 7 jours sur 7, ou pour la vue en direct jour et nuit. Elle est conçue pour enregistrer des événements de mouvement et pour le streaming en direct à distance uniquement lorsque vous en avez besoin. Apprenez des conseils utiles sur la façon de prolonger la durée de vie de la batterie dans ce post:

<https://support.reolink.com/hc/en-us/articles/360006991893>

1. La batterie est intégrée. Ne la retirez pas de l'appareil.
2. Chargez la batterie rechargeable avec un chargeur de batterie 5V/9V CC standard et de haute qualité ou avec un panneau solaire Reolink. Ne chargez pas la batterie avec des panneaux solaires d'autres marques.
3. Chargez la batterie à des températures comprises entre 0°C et 45°C et utilisez la batterie à des températures comprises entre -20°C et 60°C.
4. Gardez le port de chargement USB sec, propre et exempt de tout débris et couvrez le port de chargement USB avec le bouchon en caoutchouc lorsque vous arrêtez de charger la batterie.
5. Ne pas charger, utiliser ou stocker la batterie à proximité de sources d'inflammation, telles que des flammes nues ou des appareils de chauffage.
6. N'utilisez pas la batterie si elle dégage une odeur, génère de la chaleur, se décolore ou se déforme, ou si elle semble anormale de quelque manière que ce soit. Si une telle batterie est utilisée ou chargée, retirez immédiatement la batterie de l'appareil ou du chargeur, et cessez de l'utiliser.
7. Respectez toujours la législation locale en matière de déchets et de recyclage lorsque vous vous débarrassez de la batterie usagée.

Dépannage

La caméra ne s'allume pas

Si votre caméra ne s'allume pas, veuillez essayer les solutions suivantes:

- Assurez-vous que l'interrupteur est allumé.
- Chargez la batterie avec un adaptateur secteur 5V /2A CC. Lorsque le voyant vert est allumé, la batterie est complètement chargée.

Si ces solutions ne fonctionnent pas, veuillez contacter le support Reolink à l'adresse <https://support.reolink.com>

Échec de la numérisation du code QR sur le téléphone

Si vous ne pouvez pas scanner le code QR sur votre téléphone, veuillez essayer les solutions suivantes:

- Retirez le film de protection de l'objectif de la caméra.

- Essuyez l'objectif de la caméra avec un papier/serviette/tissu sec.
- Réduisez la distance entre votre caméra et le téléphone portable afin que l'appareil puisse mieux faire la mise au point.
- Assurez-vous que l'éclairage est suffisant.

Si ces solutions ne fonctionnent pas, veuillez contacter le support Reolink à l'adresse <https://support.reolink.com>

Échec de la connexion WiFi lors de la configuration initiale

Si la caméra ne parvient pas à se connecter au WiFi, essayez les solutions suivantes:

- Assurez-vous que vous avez entré le bon mot de passe WiFi.
- Placez la caméra plus près de votre routeur pour garantir les signaux WiFi puissants.
- Changez la méthode de cryptage du réseau WiFi en WPA2-PSK/WPA-PSK (cryptage plus sûr) sur l'interface de votre routeur.
- Changez votre SSID ou votre mot de passe

WiFi et assurez-vous que le SSID ne dépasse pas 31 caractères et le mot de passe 64 caractères.

- Définissez votre mot de passe en utilisant uniquement les caractères du clavier.

Si ces solutions ne fonctionnent pas, veuillez contacter le support Reolink à l'adresse <https://support.reolink.com>

Spécifications

Vidéo

Champ de vision: 120° en diagonale
Vision nocturne: Jusqu'à 10m (33ft)

Détection PIR & Alertes

Distance de détection PIR:
Réglable jusqu'à 10m (33ft)
Angle de détection PIR: 100° à l'horizontale
Alerte audio: Alertes vocales personnalisées
Autres alertes: Alertes instantanées par e-mail et push notifications

Général

Température de fonctionnement:
-10°C à 55°C (14°F à 131°F)
Résistance aux intempéries:
Étanchéité IP65 certifiée
Taille: 121 x 90 x 56 mm
Poids (batterie incluse): 330g (11.6 oz)

Pour plus de spécifications, consultez <https://reolink.com/fr/>

Avis de Conformité

Déclaration de conformité de la FCC

Cet appareil est conforme à l'article 15 de la réglementation FCC. L'utilisation est soumise aux deux conditions suivantes: (1) cet appareil ne doit pas causer d'interférences nuisibles, et (2) cet appareil doit accepter toute interférence reçue, y compris les interférences qui peuvent causer un fonctionnement non désiré. Les changements ou modifications non expressément approuvés par la partie

responsable de la conformité peuvent annuler le droit de l'utilisateur à utiliser l'équipement.

REMARQUE: Cet équipement a été testé et jugé conforme aux limites applicables aux appareils numériques de classe B, conformément à la partie 15 des règles de la FCC. Ces limites sont conçues pour fournir une protection raisonnable contre les interférences nuisibles dans une installation résidentielle. Cet équipement génère, utilise et peut émettre de l'énergie de radiofréquence et, s'il n'est pas installé et utilisé conformément aux instructions, il peut causer des interférences nuisibles aux communications radio. Cependant, il n'y a aucune garantie que des interférences ne se produiront pas dans une installation particulière. Si cet équipement cause des interférences nuisibles à la réception de la radio ou de la télévision, ce qui peut être déterminé en allumant et en éteignant l'équipement, l'utilisateur est encouragé à essayer de corriger l'interférence par une ou plusieurs des mesures suivantes:

- Réorientez ou relocalisez l'antenne de réception.

- Augmentez la séparation entre l'équipement et le récepteur.
- Branchez l'équipement sur une prise de courant d'un circuit différent de celui auquel le récepteur est connecté.
- Consultez le revendeur ou un technicien radio/TV expérimenté pour obtenir de l'aide.

Déclaration d'avertissement FCC RF :
L'appareil a été évalué pour répondre aux exigences générales d'exposition aux radiofréquences. L'appareil peut être utilisé sans restriction dans des conditions d'exposition portables.

Déclaration de conformité UE simplifiée

Reolink déclare que cet appareil est conforme aux exigences essentielles et autres dispositions pertinentes de la Directive 2014/53/EU.



Élimination correcte de ce produit

Ce marquage indique que ce produit ne doit pas être éliminé avec d'autres déchets ménagers dans l'UE. Afin d'éviter que l'élimination incontrôlée des déchets ne nuise à l'environnement ou à la santé humaine, recyclez-les de manière responsable afin de promouvoir la réutilisation durable des ressources matérielles. Pour retourner votre appareil usagé, veuillez utiliser les systèmes de retour et de collecte ou contacter le détaillant où le produit a été acheté. Ils peuvent prendre ce produit pour un recyclage sans danger pour l'environnement.

Garantie limitée

Ce produit est assorti d'une garantie limitée de 2 ans qui n'est valable que s'il est acheté dans le magasin officiel Reolink ou chez un revendeur agréé Reolink. En savoir plus: <https://reolink.com/fr/warranty-and-return/>.

REMARQUE: Nous espérons que vous apprécierez ce nouvel achat. Mais si vous n'êtes pas satisfait du produit et si vous voulez le retourner, nous vous conseillons vivement de réinitialiser l'appareil aux réglages d'usine par défaut et de retirer la carte SD et la carte SIM insérées avant de le retourner.

Conditions et Confidentialité

L'utilisation du produit est soumise à votre acceptation des Conditions d'utilisation et de la Politique de confidentialité de <https://reolink.com/fr/>. Tenez-le hors de la portée des enfants.

Contrat de licence d'utilisateur final

En utilisant le logiciel produit intégré au produit Reolink, vous acceptez les termes du présent contrat de licence utilisateur final ("CLUF") entre vous et Reolink. Pour en savoir plus: <https://reolink.com/eula/>.

ISED Déclaration d'exposition aux rayonnements

Cet équipement est conforme aux limites d'exposition au rayonnement RSS-102 établies pour un environnement non contrôlé. Cet équipement doit être installé et utilisé à une distance minimale de 20 cm entre le radiateur et votre corps.

FREQUENCE DE FONCTIONNEMENT

(puissance maximale transmise)

2.4GHz: 2412-2462MH (18dBm)

5180-5240MHz (16.09dBm)

5745-5825MHz (14.47dBm)

Contenuti

Cosa c'è nella Scatola	49
Presentazione della Telecamera	50
Configurare la Telecamera	51
Caricare la Batteria	53
Installare la Telecamera	54
Uso della Batteria in Maniera Sicura	58
Risoluzioni dei Problemi	59
Specifiche	60
Notifica di Conformità	60

Cosa c'è nella Scatola



Telecamera



Braccio a Tavolo

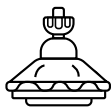

Braccio di Sicurezza



Cinghia a Strappo



Spillo di Ripristino

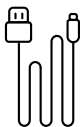

Cavo Micro USB

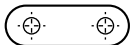

Dima per Fori di Montaggio

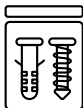

Confezione di Viti



Cartello di Avviso di Sorveglianza



Guida Rapida

NOTA:

* La qualità degli accessori variano dalle telecamere acquistate.

Presentazione della Telecamera

LED di Stato della Batteria

Porta di Alimentazione Micro USB

Altoparlante

Faretto

LED di Stato

Obiettivo

Sensore di Luce Diurna

Mic Incorporato

Sensore di Movimento PIR

Pulsante di Ripristino

* Premere il pulsante di ripristino per più di 5 secondi per ripristinare il dispositivo alle impostazioni di fabbrica.

Interruttore di Alimentazione

Scheda Micro SD

NOTA: Tenere sempre il tappo di gomma ben chiuso.

Stati Diversi di LED di Stato:

- LED Rosso: Connessione WiFi fallita
- LED Blu: Connessione WiFi avvenuta con successo

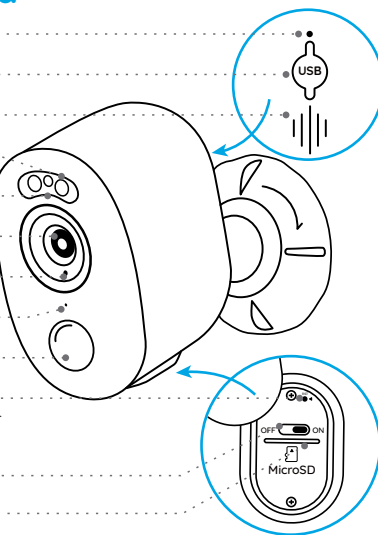

Lampeggiante: Stato di standby

Fisso: Stato operativo

Configurare la Telecamera

Configurare la Telecamera con Smartphone

Passaggio 1 : Scansionare per scaricare l'App Reolink dall'App Store o Google Play store.



Passaggio 2 : Accendere l'interruttore di alimentazione per alimentare la telecamera.

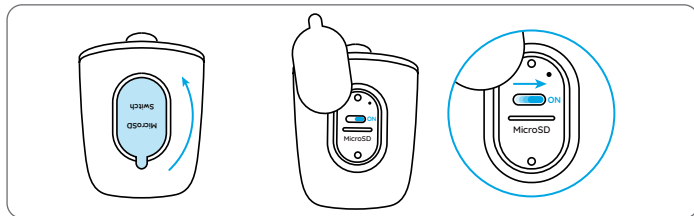

Passaggio 3 Avviare l' App Reolink, cliccare il pulsante " + " nell'angolo in alto a destra per aggiungere la telecamera. Scansionare il codice QR sul dispositivo e seguire le istruzioni per finire la configurazione iniziale.

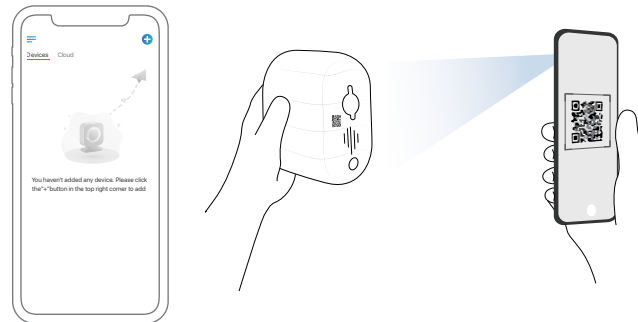

Configurare la Telecamera su PC (Opzionale)

Passaggio 1 : Scaricare e installare Client Reolink: andare su <https://reolink.com/it> > Assistenza > App & Client.

Passaggio 2 : Avviare Client Reolink, cliccare il pulsante " + ", inserire il codice UID della telecamera per aggiungerla e seguire le istruzioni per finire la configurazione iniziale.

Caricare la Batteria

Si consiglia di caricare completamente la telecamera prima di installarla all'esterno.

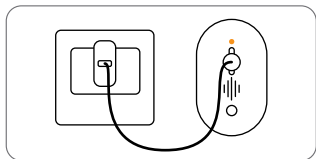

Caricare la batteria con l'adattatore di alimentazione (di alimentazione not incluso nella confezione).

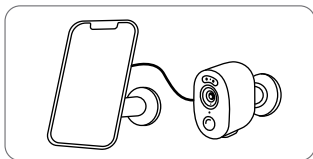

Caricare la batteria con il Pannello Solare Reolink (Non è inclusa se si compra solo la telecamera).

Indicatore di carica:

- LED Arancio: Sta Caricando
- LED Verde: Carica Completa

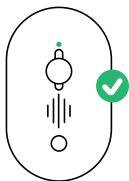

Per fare la telecamera meglio resistere alle intemperie, coprire la porta di carica USB con il tappo di gomma ogni volta dopo la carica della batteria.

Installare la Telecamera

Consigli sulla Posizione di Montaggio

- Si prega di installare la telecamera a 2-3 metri (7-10 piedi) di altezza dal suolo. Questa altezza massimizza il campo di rilevamento del sensore di movimento.
- Per un rilevamento di movimento efficiente, installare la telecamera angolarmente.

NOTA: Se un oggetto in movimento si avvicina al sensore PIR verticalmente, è possibile che la telecamera non riesca a rilevarlo.

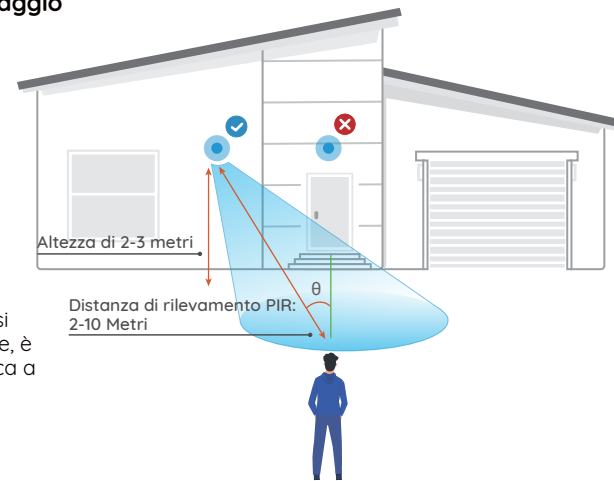

Montare la Telecamera a Parete

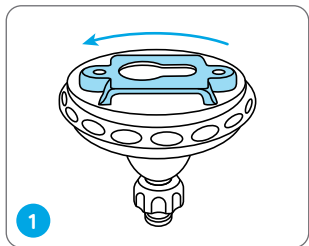

Ruotare per separare le parti dal braccio.

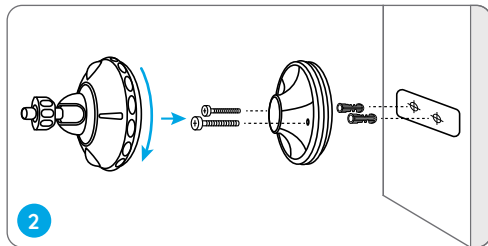

Praticare i fori a seconda della dima per fori di montaggio e serrare la base del braccio a parete, poi attaccare altra parte di braccio alla base.

NOTA: Utilizzare il cartongesso anchor nella confezione quando c'è bisogno.

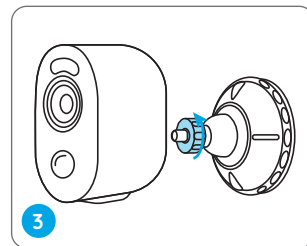

Serrare la telecamera al braccio.

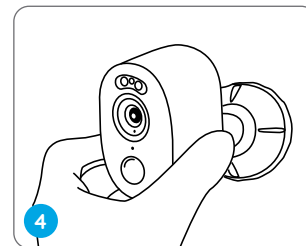

Regolare l'angolo della telecamera allo scopo di ottenere un migliore campo di visione.

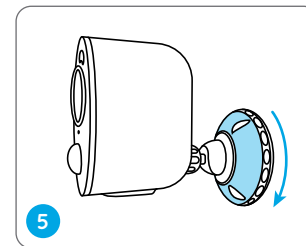

Fissare la telecamera al braccio regolando la parte del braccio come indicato in senso orario.

NOTA: Se si ha bisogno di regolare l'angolo della telecamera, si prega di allentare la parte superiore del braccio in senso antiorario.

Installare la Telecamera con la Cinghia a Strappo

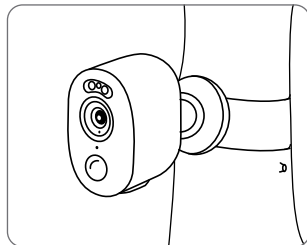
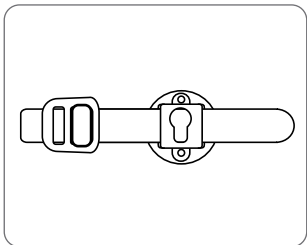

Far passare la cinghia a strappo attraverso le fessure e allacciare la cinghia. È la modalità più ideale se si desidera installarla a un albero.

Collocare la Telecamera a una Superficie

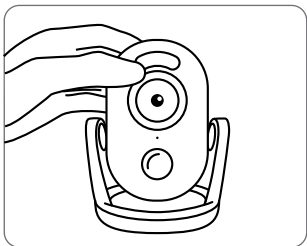

Se si ha voglia di installare la telecamera all'interno e collocarla su una superficie piatta, si prega di usare il braccio a tavolo e regolare l'angolo della telecamera ruotando leggermente la telecamera avanti e indietro.

Uso della Batteria in Maniera Sicura

Reolink Argus 3 Plus non è progettata per funzionare 24/7 a piena capacità o per lo streaming dal vivo tutta la giornata. È progettata per registrare i movimenti e visualizzare da remoto lo streaming solo quando necessario. Scopri consigli utili su come massimizzare la vita della batteria in questo post: <https://support.reolink.com/hc/en-us/articles/360006991893>

1. La batteria è incorporata. Non rimuoverla dalla telecamera.
2. Caricare la batteria ricaricabile con un caricatore DC 5V/9V standard e di alta qualità o con il pannello solare Reolink. Non caricare la batteria con il pannello solare di altre marche.
3. Caricare la batteria quando la temperatura è tra lo 0°C e i 45°C e farla funzionare sempre quando la temperatura è tra i -20°C e 60°C.
4. Mantenere asciutta e pulita la porta di ricarica USB senza qualsiasi detrito, coprire la porta di ricarica USB con il tappo di gomma dopo la carica completa della batteria.
5. Non caricare, utilizzare o conservare la batteria vicino a qualsiasi fonte di ignizione, come il fuoco o riscaldatori.
6. Non usare la batteria se emette odori, genera calore, diventa scolorita o deformata, o sembra in qualche modo anormale. Se la batteria viene usata o caricata, rimuovere la batteria dal dispositivo o dal caricatore immediatamente, e interrompere l'utilizzo.
7. Seguire sempre le leggi locali su rifiuti e riciclaggio quando si smaltisce la batteria usata.

Risoluzioni dei Problemi

La Telecamera non Si Accende

Se la tua telecamera non è accesa, bisogna applicare le soluzioni seguenti:

- Assicurarsi che l'interruttore di alimentazione sia acceso.
- Caricare la batteria con l'adattatore di alimentazione DC 5V/2A. Quando si vede la luce verde, significa che la carica della batteria è completa.

Se non funziona ancora, bisogna contattare il gruppo di assistenza Reolink:
<https://support.reolink.com>

Impossibile Eseguire la Scansione del Codice QR sul Telefono

In caso la telecamera non riuscisse a eseguire la scansione del codice QR sul telefono, si prega di provare quanto segue:

- Rimuovere la pellicola protettiva sull'obiettivo della telecamera.
- Pulire l'obiettivo della telecamera con carta/salvietta/fazzoletto asciutti.
- Ridurre la distanza tra la telecamera e il telefono cellulare per consentire alla telecamera di mettere meglio a fuoco.
- Provare a eseguire la scansione del codice QR in un ambiente ben luminoso.

Se non funziona, si prega di contattare l'assistenza Reolink:
<https://support.reolink.com>

Connessione WiFi no Riuscita Durante il Processo di Configurazione Iniziale

Se la telecamera non riesce a connettersi al WiFi, si prega di provare quanto segue:

- Assicurarsi di aver inserito la password corretta del WiFi.
- Collocare la telecamera vicino al router al fine di garantire un forte segnale WiFi.
- Modificare il metodo di crittografia della rete WiFi da WPA2-PSK/WPA PSK (crittografia più

sicura) sulla propria interfaccia del router.

- Modificare il SSID del Wi-Fi o la password e assicurarsi che il SSID rimanga entro i 31 caratteri e la password entro i 64 caratteri.
- Impostare la password usando solo i caratteri presenti sulla tastiera.

Se non funziona, si prega di contattare l'assistenza Reolink <https://support.reolink.com>

Specifiche

Video

Campo Visivo: 120° diagonale
Visione notturna: fino a 10m (33 piedi)

Rilevamento PIR & Allarmi

Distanza del Rivelamento PIR: regolabile fino a 10m (33 piedi)
Angolo di rilevamento PIR: 100° orizzontale
Allarme audio:
allarme audio registrabile personalizzabile
Altri allarmi: email istantanee e notifiche push

Generale

Temperatura in operatività:
-10°C ai 55°C (14°F ai 131°F)
Resistenza alle intemperie:
IP65 impermeabilità certificata
Dimensione: 121 x 90 x 56 mm
Peso (con batteria): 330g (11.6 once)

Per ulteriori informazioni sulle specifiche, consultare <https://reolink.com/it/>.

Notifica di Conformità

Dichiarazione di Conformità FCC

Il dispositivo è conforme alla Parte 15 delle regole FCC. L'operazione è soggetta alle seguenti due condizioni: (1) questo dispositivo non può causare interferenze nocive, e (2) questo dispositivo deve accettare qualsiasi interferenza ricevuta, incluse interferenze che possono causare operazioni indesiderate. Cambiamenti o modifi che non espressamente approvati dalla parte responsabile della

conformità potrebbero invalidare l'autorità dell'utente a utilizzare l'apparecchiatura.

NOTA: Questa apparecchiatura è stata testata ed è risultata conforme ai limiti per un dispositivo digitale di Classe B, ai sensi della Parte 15 delle norme FCC. Questi limiti sono progettati per fornire una protezione ragionevole contro interferenze dannose in un'installazione residenziale. Questa apparecchiatura genera, utilizza e può irradiare energia a radiofrequenza e, se non installata e utilizzata secondo le istruzioni, può causare interferenze dannose alle comunicazioni radio. Tuttavia, non vi è alcuna garanzia che non si verificheranno interferenze in una particolare installazione. Se questa apparecchiatura causa interferenze dannose alla ricezione radiofonica o televisiva, cosa che può essere determinata spegnendo e accendendo l'apparecchiatura, l'utente è incoraggiato a cercare di correggere l'interferenza adottando una o più delle seguenti misure:

- Riorientare o riposizionare l'antenna ricevente.
- Aumentare la distanza tra l'apparecchiatura e il ricevitore.
- Collegare l'apparecchiatura a una presa su un circuito diverso da quello a cui è collegato il ricevitore.
- Consultare il rivenditore o un tecnico radio / TV esperto per assistenza.

Dichiarazione di avvertenza RF FCC:
Il dispositivo è stato valutato per soddisfare i requisiti generali di esposizione alle radiofrequenze. Il dispositivo può essere utilizzato in condizioni di esposizione portatile senza limitazioni.

Dichiarazione di conformità UE semplificata CE

Reolink dichiara che questo dispositivo è conforme ai requisiti essenziali e ad altre disposizioni pertinenti della Direttiva 2014/53/UE.



Corretta Rottamazione di Questo Prodotto

Questo marchio indica che questo prodotto non deve essere rottamato insieme ad altri rifiuti domestici attraverso l'UE. Per prevenire possibili danni all'ambiente o alla salute umana da un incontrollato scarico di rifiuti, riciclatelo responsabilmente per promuovere il riuso sostenibile delle materie prime. Per restituire il dispositivo usato, per favore usa il sistema di resi e raccolta o contatta il punto vendita dove il prodotto è stato acquistato. Possono rilevare questo prodotto per un riciclo sicuro per l'ambiente.

Garanzia Limitata

Questo prodotto viene fornito con una garanzia limitata di 2 anni, la quale si applica solo ai prodotti acquisiti sul negozio ufficiale Reolink o i rivenditori autorizzati dalla parte Reolink. Ulteriori informazioni: <https://reolink.com/warranty-and-return/>.

NOTA: Speriamo che sia una buona esperienza aver acquistato il nostro prodotto. Nel caso non fossi soddisfatto del prodotto acquistato e avessi intenzione di restituirlo, ti suggeriamo gentilmente di ripristinare la telecamera alle impostazioni di fabbrica predefinite ed estrarre la scheda SD inserita prima della restituzione.

Termini e Privacy

L'utilizzo del prodotto è soggetto all'accettazione dei Termini di servizio e dell'Informativa sulla privacy su <https://reolink.com/it/>. Tenere fuori dalla portata dei bambini.

Contratto di Licenza per l'Utente Finale

Utilizzando il software prodotto incorporato al prodotto Reolink, voi accettate i termini di questo accordo di licenza per l'utente finale ("EULA") fra voi e Reolink. Scopri di più: <https://reolink.com/eula/>.

Índices

Contenido de la Caja	65
Introducción de Cámara	66
Configuración de Cámara	67
Carga de Batería	69
Instalación de Batería	70
Instrucciones de Seguridad para el Uso de Batería	74
Solución de Problemas	75
Especificaciones	76
Notificación de Cumplimiento	76

Dichiarazione sulla Esposizione alle Radiazioni ISED

Questa attrezzatura è conforme ai limiti di esposizione alle radiazioni RSS-102 impostati per un ambiente non controllato. Questa attrezzatura deve essere installata e operata con una distanza minima di 20 cm fra l'oggetto radiante e il vostro corpo.

FREQUENZA OPERATIVA

(la potenza massima trasmessa)

2.4GHz: 2412-2462MH (18dBm)

5180-5240MHz (16.09dBm)

5745-5825MHz (14.47dBm)

Contenido de la Caja



Cámara



Soporte para Mesa

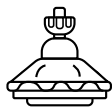

Soporte de Seguridad



Correa de Velcro



Aguja de Reinicio

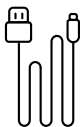

Cable Micro USB

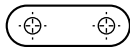

Plantilla de Montaje

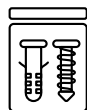

Paquete de Tornillos



Señal de Vigilancia



Guía de Inicio Rápido

NOTA:

* La cantidad de accesorios varía dependiendo del modelo de diferentes cámaras que adquiera.

Introducción de Cámara

LED de Estado de Batería

Puerto de Alimentación Micro USB

Altavoz

Foco

LED de Estado

Objetivo

Sensor de Luz Solar

Micrófono Integrado

Sensor de Movimiento PIR

Botón de Reinicio

* Presione durante más de 5 segundos para restaurar la configuración inicial de fábrica del dispositivo.

Interruptor de Encendido/Apagado

Ranura para Tarjeta MicroSD

NOTA: Mantenga la tapa de goma siempre cerrada firmemente.

Estados distintos del LED de estado:

- Luz Roja: Conexión WiFi fallida
- Luz Azul: Conexión WiFi lograda

- Parpadeando: Modo de espera
- Encendido: Modo de funcionamiento

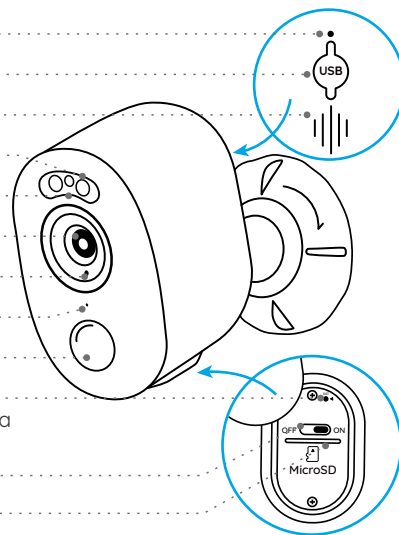

Configuración de Cámara

Configuración de Cámara en un Móvil

Paso 1 Escanee para descargar la App Reolink en App Store o Google Play Store.



Paso 2 Encienda el interruptor de encendido/apagado para activar la cámara.

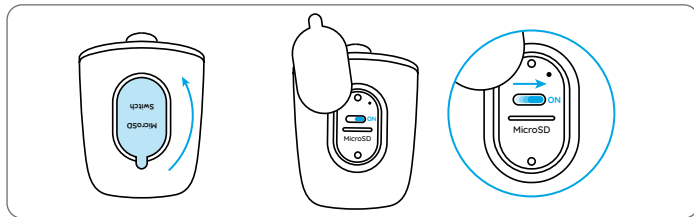

Paso 3 Inicie la App Reolink, y dé un clic en el botón "+"; luego, ingrese el código UID de la cámara para agregarla y siga las instrucciones en pantalla para terminar la configuración inicial.

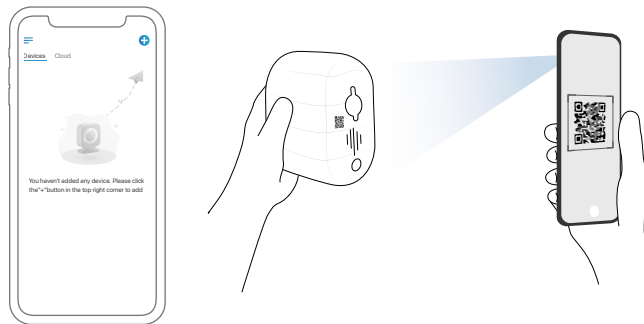

Configuración de Cámara en Ordenador (Opcional)

Paso 1 Descargue e instale el Client Reolink: Vaya a <https://reolink.com/es> > Soporte > App & Client.

Paso 2 Inicie el Client Reolink, y cliquee el botón "+"; luego, ingrese el código UID de la cámara para agregarla y siga las instrucciones en pantalla para terminar la configuración inicial.

Carga de Batería

Se recomienda cargar totalmente la batería antes de montar la cámara en exteriores.

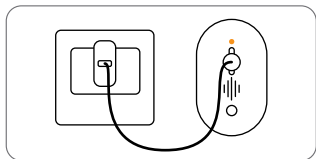

Cargar la batería con un adaptador de alimentación. (no incluido).

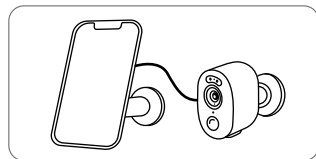

Cargar la batería con el Panel Solar Reolink (No se incluye si sólo compra la cámara).

Indicador de Carga:

- LED naranja: Cargando
- LED verde: Totalmente cargada

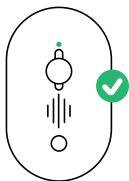

Por un mejor rendimiento impermeable, siempre mantenga el puerto de carga USB cubierto por la tapa de goma después de haber cargado la batería.

Instalación de Cámara

Notas sobre la Posición de Instalación de Cámara

- Instale la cámara a 2-3 metros (7-10 pies) por encima del suelo para maximizar el rango de detección del sensor de movimiento PIR.
- Por una detección de movimiento efectiva, por favor instale angularmente la cámara.

NOTA: Si un objeto va todo recto hacia el sensor PIR, la cámara puede fallar en detectar movimientos.

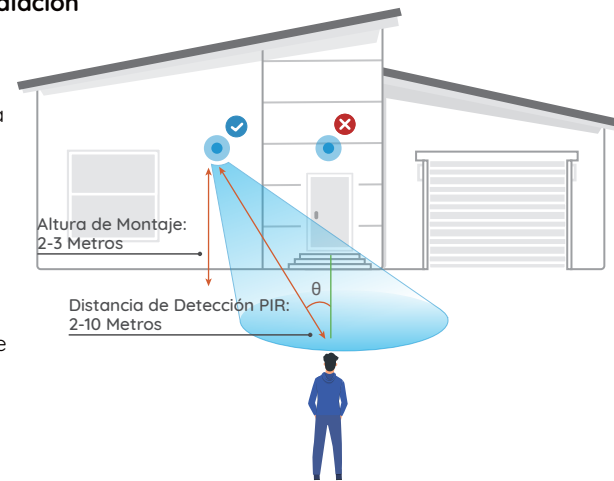

Monte la Cámara a la Pared

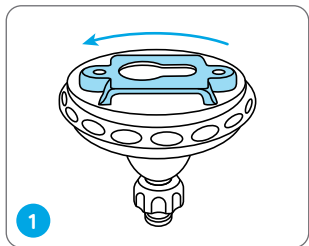

Rótelo para separar la base del soporte.

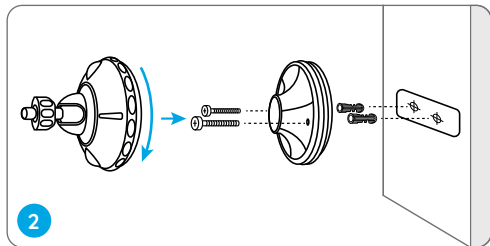

Taladre orificios de acuerdo con la plantilla de montaje y atornille la base del soporte a la pared. Luego, adjunte la otra parte del soporte a la base.

NOTA: Use los tacos de anclaje incluidos en el paquete si los necesita.

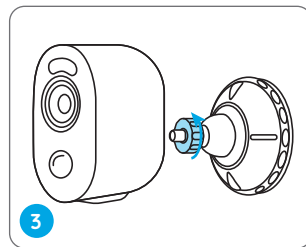

Atornille la cámara al soporte.

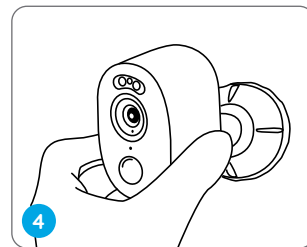

Ajuste el ángulo de la cámara para obtener el mejor campo visual.

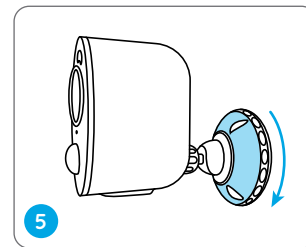

Bloquee la cámara enroscando la otra parte del soporte en sentido horario en la base.

NOTA: Para ajustar el ángulo de la cámara posteriormente, por favor afloje el soporte enroscando la parte superior en sentido antihorario.

Instalación de Cámara con Correa de Velcro

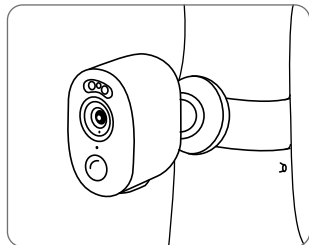
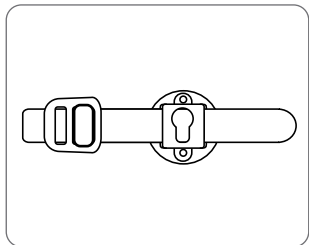

Pase la correa de velcro por las ranuras y abroche la correa. Es la manera más recomendable de instalación si planea montar la cámara en un árbol.

Colocación de la Cámara sobre una Superficie

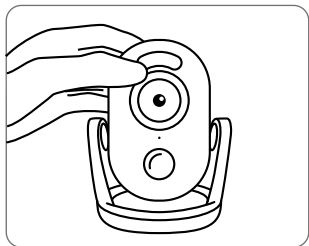

Si quiere usar la cámara en interiores y ponerla en una superficie plana, podría poner la cámara en el soporte para mesa y ajustar el ángulo de la cámara a través de rotar ligeramente la cámara hacia atrás y adelante.

Instrucciones de Seguridad para el Uso de Batería

Reolink Argus 3 Plus no se diseña para funcionar 24/7 a plena capacidad o para la visualización en directo permanente, sino para grabar eventos de movimiento y la transmisión remota en tiempo real sólo cuando lo necesite. Entérese de tips útiles sobre cómo prolongar la duración de la batería en este artículo:

<https://support.reolink.com/hc/en-us/articles/360006991893>

1. La batería es integrada, entonces por favor no la retire de la cámara.
2. Cargue la batería recargable con un cargador de batería estándar y de alta calidad de CC 5 V/9 V o con panel solar Reolink. No cargue la batería con un panel solar de otras marcas.
3. Cargue la batería cuando las temperaturas se encuentran entre 0 °C y 45 °C y siempre use la batería cuando las temperaturas se quedan entre -20 °C y 60 °C.
4. Mantenga seco, limpio y libre de cualquier residuos el puerto de alimentación USB, y cubra el puerto con la tapa de goma cuando la batería está completamente cargada.
5. No cargue, utilice o guarde la batería cerca de ningunas fuentes de ignición, como fuego o estufas.
6. No use la batería si emite un olor, genera calor, se vuelve descolorida o deformada, ni cuando ocurre cualquier anomalía. Si se está usando o cargando la batería, retírela o el cargador del dispositivo de inmediato, y deje de usarla.
7. Siempre siga las leyes de deshechos y reciclaje locales cuando deje de utilizar la batería.

Solución de Problemas

Cámara No Está Encendida

Si su cámara no está encendida, aplique las siguientes medidas:

- Asegúrese de que el interruptor de encendido esté activado.
- Cargue la batería con un adaptador de alimentación de CC 5 V/2 A. La batería no está totalmente cargada hasta que se encienda la luz verde.

Si no funcionan, por favor contacte con Soporte de Reolink <https://support.reolink.com>

Se Falló al Escanear el Código QR en el Móvil

Si no puede escanear el código QR en su móvil, por favor intente con las siguientes soluciones:

- Retire la película protectora del objetivo de la cámara.
- Limpie el objetivo de la cámara con un seco papel/toalla/servilleta.
- Ajuste la distancia entre su cámara y el teléfono móvil para que la cámara pueda enfocar mejor.
- Intente a escanear el código QR con luz suficiente.

Si no funcionan, por favor contacte con Soporte de Reolink <https://support.reolink.com>

Se Falló al Conectar a WiFi en Proceso de Configuración Inicial

Si la cámara no logra conectarse a WiFi, por favor intente con las siguientes soluciones:

- Asegúrese de que ha ingresado la contraseña correcta de WiFi.
- Acerque la cámara a su enrutador para obtener una señal fuerte de WiFi.
- Cambie el método de encriptación de la red WiFi a WPA2-PSK/WPA-PSK (encriptación más segura) en la interfaz de su enrutador.

- Cambie su SSID de red o contraseña, y asegúrese de que el SSID está dentro de 31 caracteres y la contraseña está dentro de 64 caracteres.
- Configure la contraseña usando sólo los caracteres disponibles en el teclado.

Si no funcionan, por favor contacte con Soporte de Reolink <https://support.reolink.com>

Especificaciones

Vídeo

Campo de visión: 120° diagonal
Visión nocturna: Hasta 10 m (33 pies)

Detección PIR & Alertas

Distancia de detección PIR:
Ajustable hasta 10 m (33 pies)
Ángulo de detección PIR: 100° horizontal
Alerta de audio: Alertas de voz personalizadas
Otras alertas: Alertas instantáneas de email y notificaciones push

General

Temperatura de funcionamiento:
-10 °C a 55 °C (14 °F a 131 °F)
Impermeabilidad:
Resistencia a la intemperie IP65 certificada
Tamaño: 121 x 90 x 56 mm
Peso (Batería incluida): 330 g (11.6 oz)

Por más especificaciones, visite <https://reolink.com/es/>

Notificación de Cumplimiento

Declaración de Cumplimiento de la FCC

Este dispositivo cumple con la Parte 15 de las Reglas de la FCC. El funcionamiento está sujeto a las siguientes dos condiciones: (1) este dispositivo no debe causar interferencias nocivas, y (2) este dispositivo debe aceptar cualquier interferencias recibidas incluso las que podrían provocar el funcionamiento no deseado. Cambios o modificaciones que no

aprueben expresivamente el responsable del cumplimiento puede invalidar la autoridad de operar el dispositivo del usuario.

NOTA: Este equipo se ha sometido a prueba y se ha concluido que cumple con los límites de un dispositivo digital de Clase B, de conformidad con Parte 15 de normas FCC. Estos límites se diseñan para proporcionar una protección razonable contra interferencias dañosas en una instalación residencial. Este equipo genera, usa y puede irradiar energía de radiofrecuencia y, si no lo instala o utiliza de acuerdo con las instrucciones, puede ocasionar interferencias dañosas a radiocomunicaciones. Sin embargo, no hay garantía de que la interferencia no ocurra en una instalación particular. Si este equipo ocasiona interferencias perjudiciales en la recepción de radio o televisión, que puede comprobarse encendiendo y apagando el equipo, se recomienda que el usuario intente corregir la interferencia a través de una o más de las siguientes medidas:

- Cambie la orientación o la posición de la antena receptora.
- Separe más el equipo y la unidad receptora.
- Conecte el equipo a la toma de corriente en un circuito distinto de aquel al que esté conectada la unidad receptora.
- Acuda al distribuidor o a un técnico de radio/TV con experiencia por ayuda.

Declaración de Advertencia FCC RF:
Este dispositivo se ha evaluado para cumplir con los requisitos generales de exposición RF. Este dispositivo se puede usar en condición de exposición portátil sin restricciones.

Declaración de Conformidad Simplificada para la UE

Reolink declara que este dispositivo cumple con los requisitos esenciales y otras provisiones relevantes de la Directiva 2014/53/UE.



Eliminación Correcta de Este Producto

Esta marca indica que este producto no se puede eliminar junto con otros residuos domésticos por toda la UE. Con el propósito de evitar posibles daños al medio ambiente o a la salud humana debido a la eliminación incontrolada de residuos y promover la reutilización sostenible de recursos materiales, por favor recíclelo de forma responsable. Para devolver su dispositivo usado, visite el Sistema de Devolución y Recogida o, contacte con el vendedor del que compró el producto. Ellos pueden llevárselo por un reciclaje seguro y ecológico del producto.

Garantía Limitada

Este producto viene con una garantía limitada de 2 años, que sólo es válida si lo compró desde la Tienda Oficial de Reolink o un revendedor autorizado por Reolink. Descubra más: <http://reolink.com/es/warranty-and-return/>

NOTA: Esperamos que disfrute de esta nueva compra. Sin embargo, si usted no está satisfecho con este producto y quiere devolverlo, le sugerimos enérgicamente que restaure configuraciones de fábrica de la tarjeta SD o saque la tarjeta SD insertada antes de que devuelva el producto.

Términos y Privacidad

El uso de este producto está sujeto a su aceptación de las Condiciones de Servicio y la Política de Privacidad en <https://reolink.com/es/>. Manténgalo fuera del alcance de los niños.

Contrato de Licencia de Usuario Final

Al usar el Product Software que está integrado en el producto de Reolink, está de acuerdo con los términos de este Contrato de Licencia de Usuario Final (EULA) entre usted y Reolink. Descubra más: <https://reolink.com/eula/>.

Declaración de Exposición a la Radiación ISED

Este dispositivo cumple con los límites de exposición de radiación establecidos para un entorno no controlado. Este dispositivo debería ser instalado y usado a una distancia mínima de 20 cm entre la radiación y su cuerpo.

FRECUENCIA DE FUNCIONAMIENTO

(la máxima potencia transmitida)

2.4GHz: 2412-2462MH (18dBm)

5180-5240MHz (16.09dBm)

5745-5825MHz (14.47dBm)