

Technical Support

If you need any technical help, please visit our official support site and contact our support team before returning the products, <https://support.reolink.com>

Technische Unterstützung

Wenn Sie Hilfe brauchen, kontaktieren Sie bitte Reolink Support Team zuerst, bevor Sie Ihre Bestellung zurücksenden. Meiste Fragen oder Probleme können von unserem Online Support Center beantwortet und gelöst werden: <https://support.reolink.com>

Support technique

Si vous avez besoin d'aide, veuillez contacter Reolink avant de retourner votre produit. La plupart des questions peuvent être répondues via notre centre de support en ligne à l'adresse <https://support.reolink.com>

Assistenza Tecnica

Se avete bisogno di aiuto, le chiediamo gentilmente di contattare Reolink prima di restituire il prodotto. La maggior parte delle domande può essere risolta tramite il nostro centro di assistenza online all'indirizzo <https://support.reolink.com>

Soporte técnico

Si necesita ayuda, comuníquese con Reolink antes de devolver su producto. La mayoría de las preguntas se pueden responder a través de nuestro centro de soporte en línea en <https://support.reolink.com>

REOLINK INNOVATION LIMITED

FLAT/RM 705 7/F FA YUEN COMMERCIAL BUILDING 75-77 FA YUEN STREET MONG KOK KL HONG KONG

Product Ident GmbH

Hoferstasse 9B, 71636 Ludwigsburg, Germany
prodsg@libelleconsulting.com

APEX CE SPECIALISTS LIMITED

89 Princess Street, Manchester, M1 4HT, UK
info@apex-ce.com

Sept 2022
QSG1_B
58.03.005.0040



EN/DE/FR/IT/ES

Operational Instruction

Apply to: RLC-1020A

  @ReolinkTech <https://reolink.com>

Contents

What's in the Box	2
Camera Introduction	3
Camera Connection Diagram	4
Set up the Camera	5
Mount the Camera	6
Troubleshooting	9
Specifications	10
Notification of Compliance	11

What's in the Box

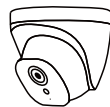

Camera



Waterproof Lid



1m
Ethernet Cable



Quick Start Guide



Surveillance Sign

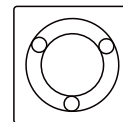

Mounting
Hole Template

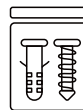

Pack of Screws

NOTE: Camera and accessories vary with different camera models that you purchase.

Camera Introduction

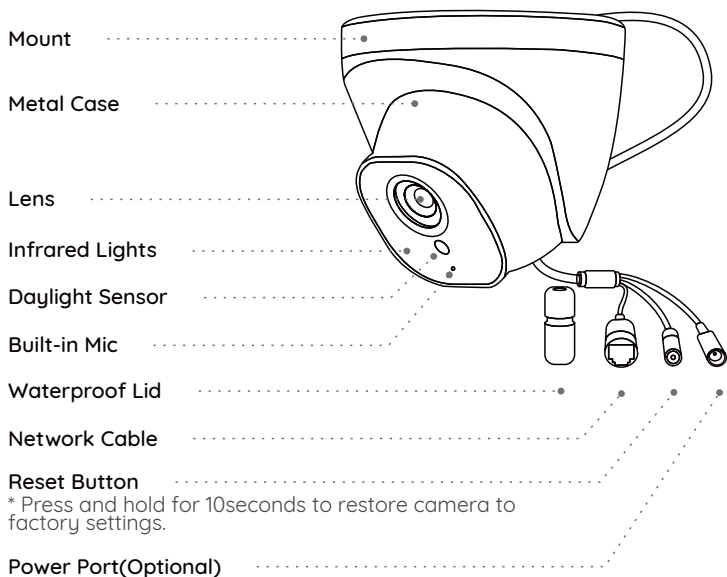

Camera Connection Diagram

Before using the camera, please connect your camera as instructed below to finish initial setup.

1. Connect the camera to a Reolink NVR (not included) with an Ethernet cable.
2. Connect the NVR to your router, and then power on the NVR.

NOTE: The camera should be powered with a 12V DC adapter or a PoE powering device such as PoE injector, PoE switch or Reolink NVR (not included in the package).

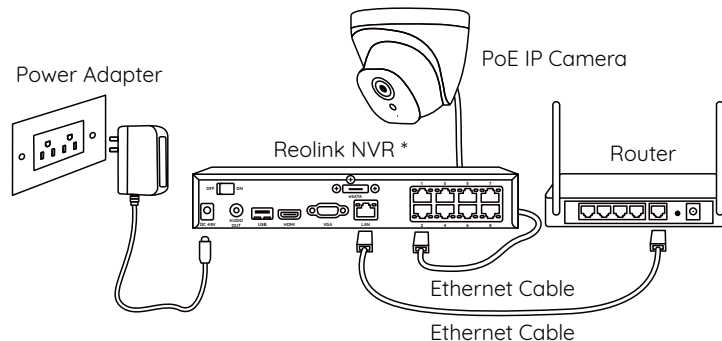

* You may also connect the camera to a PoE switch or PoE injector.

Set up the Camera

Download and launch the Reolink App or Client software, and follow the onscreen instructions to finish initial setup.

• On Smartphone

Scan to download the Reolink App.



• On PC

Download path of the Reolink Client: Go to <https://reolink.com> > Support > App & Client.

NOTE: If you are connecting the camera to a Reolink PoE NVR, please set up the camera via the NVR interface.

Mount the Camera

Installation Tips

- Do not face the camera towards any light sources.
- Do not point the camera towards a glass window. Or, it may result in poor image performance because of the window glare by infrared LEDs, ambient lights or status lights.
- Do not place the camera in a shaded area and point it towards a well-lit area. Or, it may result in poor image performance. For better image quality, please make sure that the lighting condition for both the camera and the capture object is the same.
- For better image quality, it's recommended to clean the lens with a soft cloth from time to time.
- Make sure the power ports are not exposed to water or moisture or blocked by dirt or other elements.
- The camera comes with waterproof design so it can work properly under conditions like rain and snow. However, it doesn't mean the camera can work underwater.
- Do not install the camera at places where rain and snow may hit the lens directly.
- The camera may work in extreme cold conditions as low as -25°C. Because when it is powered on, the camera will produce heat. You may power on the camera indoors for a few minutes before installing it outdoors.

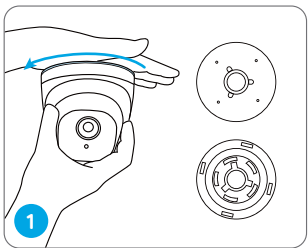

To separate mounting plate from the dome camera, hold and press on the camera top and turn anticlockwise.

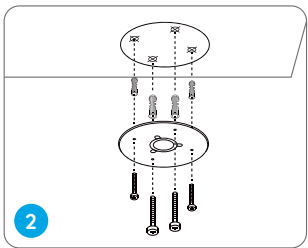

Drill holes according to the mounting hole template and screw the mounting plate to the mounting holes on the ceiling.

NOTE: Use the drywall anchors included in the package if needed.

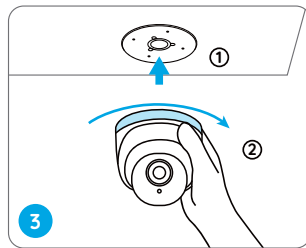

Mount the camera to the mounting plate and turn the camera clockwise to lock it tightly. If the camera is not locked properly, the camera may fall when you turn it anticlockwise to adjust the surveillance angle.

NOTE: Run the cable through the cable notch on the mount base.

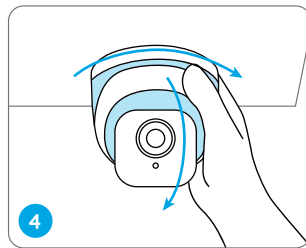

Once the camera is installed, you may rotate the camera body manually to adjust the camera's surveillance angle.

Troubleshooting

Camera is not Powering on

If your camera is not powering on, please try the following solutions:

- Make sure your camera is powered on properly. The PoE camera should be powered by a PoE switch/injector, a Reolink NVR or a 12V power adapter.
- If the camera is connected to a PoE device as listed above, connect the camera to another PoE port and see if the camera will power on.
- Try again with another Ethernet cable.

If these won't work, contact Reolink Support <https://support.reolink.com/>

Infrared LEDs Stop Working

If the Infrared LEDs on your camera stop working, please try the following solutions:

- Enable infrared lights on Device Settings page via Reolink App/Client.
- Check if the Day/Night mode is enabled and set up auto infrared lights at night on Live View page via Reolink App/Client.
- Upgrade the firmware of your camera to the latest version.
- Restore the camera to factory settings and check out the infrared light settings again.

If these won't work, contact Reolink Support <https://support.reolink.com/>

Failed to Upgrade Firmware

If you cannot upgrade firmware for the camera, try the following solutions:

- Check out the current camera firmware and see if it is the latest one.
- Make sure that you download the correct firmware from Download Center.
- Make sure that your PC is working on a stable network.

If these won't work, contact Reolink Support <https://support.reolink.com/>

Specifications

Hardware Features

Night Vision: 30 meters (100ft)

Day/Night Mode: Auto switchover

General

Operating Temperature: -10°C to 55°C (14°F to 131°F)

Operating Humidity: 10%-90%

Ingress Protection: IP66

For more specifications, visit <https://reolink.com/>

Notification of Compliance

FCC Compliance Statement

This device complies with Part 15 of FCC Rules. Operation is subject to the following two conditions: (1) this device may not cause harmful interference, and (2) this device must accept any interference received, including interference that may cause undesired operation. For more information, visit: <https://reolink.com/fcc-compliance-notice/>

NOTE: This equipment has been tested and found to comply with the limits for a Class B digital device, pursuant to Part 15 of the FCC Rules. These limits are designed to provide reasonable protection against harmful interference in a residential installation.

Simplified EU Declaration of Conformity

Reolink declares that this device is in compliance with the essential requirements and other relevant provisions of Directive 2014/30/EU.



Correct Disposal of This Product

This marking indicates that this product should not be disposed with other household wastes throughout the EU. To prevent possible harm to the environment or human health from uncontrolled waste disposal,

recycle it responsibly to promote the sustainable reuse of material resources. To return your used device, please use the return and collection systems or contact the retailer where the product was purchased. They can take this product for environmentally safe recycling.

Limited Warranty

This product comes with a 2-year limited warranty that is valid only if purchased from Reolink official stores or a Reolink authorized resellers. Learn more: <https://reolink.com/warranty-and-return/>

NOTE: We hope that you enjoy the new purchase. But if you are not satisfied with the product and plan to return, we strongly suggest that you reset the camera to factory default settings and take it out the inserted SD card before returning.

Terms and Privacy

Use of the product is subject to your agreement to the Terms of Service and Privacy Policy at reolink.com. Keep out of reach of children.

End User License Agreement

By using the Product Software that is embedded on the Reolink product, you agree to the terms of this End User License Agreement (“EULA”) between you and Reolink. Learn more: <https://reolink.com/eula/>

Überblick

Lieferumfang	14
Allgemeine Einführung	15
Diagramm für Kameraanschluss	16
Kamera-Einrichtung	17
Installation der Kamera	18
Fehlerbehebung	21
Spezifikationen	22
Konformitätserklärung	23

Lieferumfang

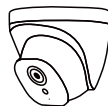

Kamera



Wasserdichter Deckel

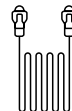

Netzwerkkabel
1 Meter



Kurzanleitung



Schild
Videoüberwachung

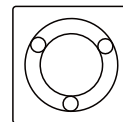

Montage-
Lochschablone

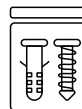

Päckchen
mit Schrauben

HINWEIS: Kamera und Zubehör variieren je nach dem Kameramodell Ihrer Bestellung.

Allgemeine Einführung



Diagramm für Kameraanschluss

Bitte machen Sie die Kamera wie unten gezeigt verbunden, um die Ersteinrichtung abzuschließen.

1. Schließen Sie die Kamera mit einem Ethernet-Kabel an einen Reolink NVR an.
2. Schließen Sie den NVR an den Router an und schalten Sie den NVR ein.

HINWEIS: Die Kamera sollte über einen DC 12V-Stromadapter oder ein PoE-Stromversorgungsgerät wie PoE-Injektor, PoE-Schalter oder Reolink NVR (nicht im Lieferumfang enthalten) mit dem Strom versorgt werden.

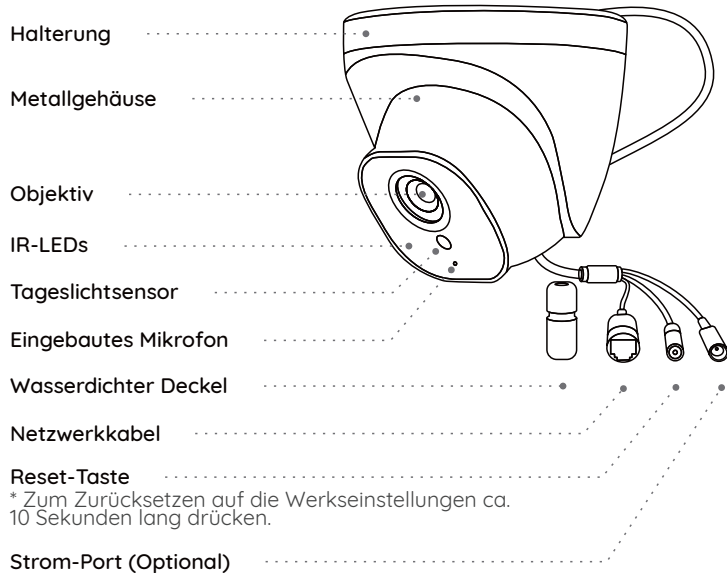
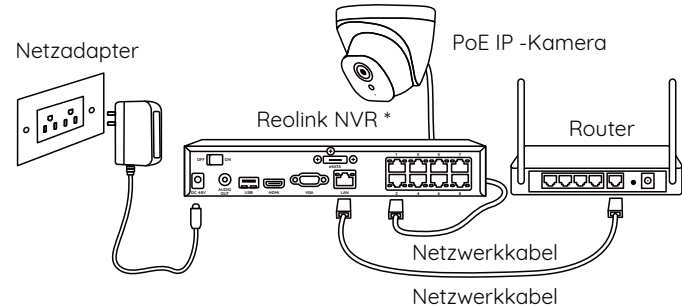

* Sie können auch die Kamera an einen PoE-Switch oder PoE-Injektor anschließen.

Kamera-Einrichtung

Installieren und starten Sie die Reolink App oder Client-Software und dann befolgen Sie die Anweisungen auf dem Bildschirm, um die Ersteinrichtung abzuschließen.

• Smartphone

Den QR-Code scannen und App herunterladen.



• PC

Download-Pfad: Gehen Sie auf <https://reolink.com/de> > Support > App & Client.

HINWEIS: Wenn Sie die Kamera an einen Reolink PoE NVR anschließen möchten, bitte richten Sie die Kamera über die NVR-Schnittstelle ein.

Installation der Kamera

Installationshinweise

- Richten Sie die Kamera nicht auf Lichtquelle.
- Richten Sie die Kamera nicht auf das Glasfenster. Es kann sonst zu schlechter Bildqualität führen, da das Fenster durch Infrarot-LEDs, Umgebungslichter oder Statuslichter geblendet wird.
- Platzieren Sie die Kamera nicht in einem Schattenbereich und richten Sie sie nicht auf einen gut beleuchteten Bereich. Es kann sonst zu schlechter Bildqualität führen. Um eine optimale Bildqualität zu gewährleisten, müssen die Lichtverhältnisse sowohl für die Kamera als auch für das Aufnahmeobjekt gleich sein.
- Um eine bessere Bildqualität zu gewährleisten, wird empfohlen, das Objektiv mit einem weichen Tuch von Zeit zu Zeit zu reinigen.
- Achten Sie darauf, dass die Stromanschlüsse nicht direkt dem Wasser oder der Feuchtigkeit ausgesetzt sind und sie nicht von Schmutz oder anderen Elementen blockiert werden.
- Wetterfest bedeutet lediglich, dass die Kamera unter Bedingungen wie Regen und Schnee funktionieren kann. Das bedeutet jedoch nicht, dass sie unter Wasser arbeiten kann.
- Montieren Sie die Kamera nicht an Orten, an denen Regen und Schnee direkt das Objektiv treffen können.
- Die Kamera kann unter extrem kalten Bedingungen bis zu -25°C arbeiten, da sie bei der Stromverbindung Wärme erzeugt. So können Sie die Kamera einige Minuten lang in Innenräumen einschalten, bevor Sie sie im Freien installieren.

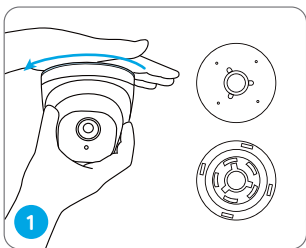

Um die Montageplatte von der Dome-Kamera zu trennen, bitte halten und drücken Sie die Oberseite der Kamera und dann drehen Sie sie gegen den Uhrzeigersinn.

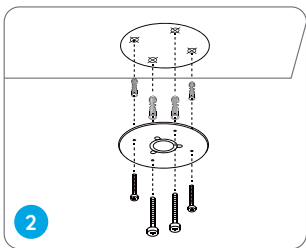

Bohren Sie Löcher gemäß der Schablone und schrauben Sie die Montageplatte an die Löcher an der Wand.

HINWEIS: Verwenden Sie bei Bedarf die im Lieferumfang enthaltenen Trockenbauanker.

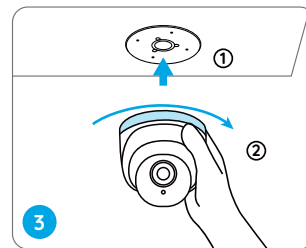

Montieren Sie die Kamera an der Montageplatte und drehen Sie sie im Uhrzeigersinn, um die Kamera festzuhalten. Wenn die Kamera nicht eingerastet ist, kann sie entfernt werden, indem Sie sie gegen den Uhrzeigersinn drehen, um den Überwachungswinkel einzustellen.

HINWEIS: Führen Sie das Kabel durch die Kabelkerbe an der Halterung.

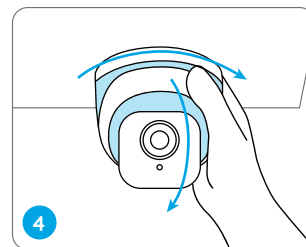

Sobald die Kamera installiert ist, können Sie das Kameragehäuse manuell drehen, um den Überwachungswinkel der Kamera anzupassen.

Fehlerbehebung

Die Kamera ist nicht einzuschalten

Wenn die Kamera nicht einzuschalten ist, bitte versuchen Sie die folgenden Lösungen:

- Bitte stellen Sie sicher, dass Ihre Kamera richtig mit dem Strom versorgt wird. Die PoE-Kamera sollte über einen PoE-Schalter/Injektor, Reolink NVR oder einen 12V-Stromadapter mit dem Strom versorgt werden.
- Wenn die Kamera an ein PoE-Gerät wie obengenannt angeschlossen ist, schließen Sie sie dann an einen anderen PoE-Anschluss an und prüfen Sie, ob die Kamera eingeschaltet werden kann.
- Versuchen Sie noch einmal mit einem anderen Ethernet-Kabel.

Falls dies nicht funktioniert, wenden Sie sich bitte an das Reolink-Supportteam: <https://support.reolink.com/>

Infrarot-LEDs funktionieren nicht mehr

Wenn die Infrarot-LEDs Ihrer Kamera funktionieren nicht mehr, bitte versuchen Sie die folgenden Lösungen:

- Aktivieren Sie die Infrarotlichter auf der Seite der Geräteeinstellungen über Reolink App/Client.
- Prüfen Sie, ob der Tag/Nacht Modus aktiviert ist und aktivieren Sie die

Auto-Infrarotlichter in der Nacht auf der Seite der Live-Sicht über Reolink App/Client.

- Aktualisieren Sie die Firmware Ihrer Kamera auf die neueste Version.
- Herstellen Sie die Werkseinstellungen der Kamera wieder und überprüfen Sie die Infrarotlicht-Einstellungen noch einmal.

Falls dies nicht funktioniert, wenden Sie sich bitte an das Reolink-Supportteam: <https://support.reolink.com/>

Fehler beim Firmware-Upgrade

Wenn Sie die Firmware für die Kamera nicht aktualisieren können, versuchen Sie die folgenden Lösungen:

- Überprüfen Sie die aktuelle Firmware der Kamera und prüfen Sie, ob sie die neueste ist.
- Stellen Sie sicher, dass Sie die richtige Firmware aus dem Download Center herunterladen.
- Stellen Sie sicher, dass Ihr PC mit einem stabilen Netzwerk arbeitet.

Falls dies nicht funktioniert, wenden Sie sich bitte an das Reolink-Supportteam: <https://support.reolink.com/>

Spezifikationen

Hardware-Features

Nachtsicht: 30m (100Fuß)
Tag/Nacht Modus: Auto-Umschaltung

Allgemeines

Betriebstemperatur: -10°C bis 55°C (14° bis 131°F)
Betriebsfeuchtigkeit: 10%-90%
Witterungsbeständigkeit: IP66
Weitere Spezifikationen finden Sie unter <https://reolink.com/>

Konformitätserklärung

FCC-Konformitätserklärung

Dieses Gerät entspricht Abschnitt 15 der FCC-Bestimmungen. Der Betrieb unterliegt den folgenden beiden Bedingungen: (1) Dieses Gerät darf keine schädlichen Interferenzen verursachen und (2) dieses Gerät muss alle empfangenen Interferenzen akzeptieren, einschließlich Interferenzen, die zu einem unerwünschten Betrieb führen können. Weitere Informationen finden Sie unter: <https://reolink.com/fcc-compliance-notice/>

HINWEIS: Dieses Gerät wurde getestet und entspricht den Grenzwerten für ein digitales Gerät der Klasse B, entsprechend Teil 15 der FCC-Bestimmungen. Diese Grenzwerte sollen einen angemessenen Schutz gegen schädliche Störungen bei einer häuslichen Installation bieten.

Vereinfachte EU-Konformitätserklärung

Reolink erklärt, dass dieses Gerät den grundlegenden Anforderungen und anderen relevanten Bestimmungen der Richtlinie 2014/30/EU entspricht.



Korrekte Entsorgung dieses Produkts

Diese Kennzeichnung weist darauf hin, dass dieses Produkt in dergesamten EU nicht über den Hausmüll entsorgt werden darf. Um mögliche Umwelt-oder menschliche Gesundheitsschäden durch unkontrollierte Entsorgung von Abfällen zu vermeiden, bitte recyceln Sie die Produkte verantwortungsbewusst, um die nachhaltige Wiederverwendung von Rohstoffen zu fördern. Für die Rückgabe Ihres Altgerätes nutzen Sie bitte die Rückgabe und Sammelsysteme oder kontaktieren Sie den Händler, bei welchem Sie das Produkt gekauft haben. Ihr Händler kann das Produkt dem umweltverträglichen Recycling zuführen.

Garantiebestimmung

2-Jahre eingeschränkte Garantie ist für dieses Produkt verfügbar. Mehr Infos: <https://reolink.com/warranty-and-return/>

HINWEIS: Wir hoffen, dass Ihnen der Neukauf gefällt. Wenn Sie mit dem Produkt nicht zufrieden sind und es zurückgeben möchten, dann

Contenu

Contenu de la boîte	27
Introduction de caméra	28
Diagramme de connexion	29
Configurer la caméra	30
Monter la caméra	31
Dépannage	34
Caracteristiques techniques	35
Avis de conformité	36

empfehlen wir Ihnen, die Kamera vor der Zurückgabe auf die werkseitigen Standardeinstellungen zurückzusetzen und die eingelegte SD-Karte herauszunehmen. schädliche Störungen bei einer häuslichen Installation bieten.

AGB & Datenschutz

Die Nutzung des Produkts unterliegt Ihrer Zustimmung zu AGB und Datenschutzrichtlinien auf: <https://reolink.com/de/>

Endbenutzer-Lizenzvertrag

Durch die Verwendung der in das Reolink-Produkt integrierten Produktsoftware stimmen Sie den Bestimmungen dieses Endbenutzer-Lizenzvertrags („EULA“) zwischen Ihnen und Reolink zu. Weitere Informationen: <https://reolink.com/eula/>

Contenu de la boîte



Caméra dôme



Couvercle étanche

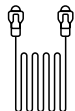

Câble Ethernet
1m



Guide de
démarrage rapide



Signe de
surveillance

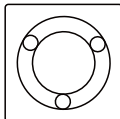

Gabarit de perçage
des trous de fixation

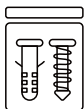

Paquet de vis

NOTICE: La caméra et les accessoires varient selon les modèles de caméra que vous achetez.

Introduction de caméra

Support

Boîtier métallique

Objectif

LED infrarouges

Capteur de lumière du jour

Micro intégré

Couvercle étanche

Câble réseau

Bouton de réinitialisation

* Appuyez et maintenez pendant 10 secondes pour restaurer les paramètres d'usine.

Port d'alimentation (Optionnel)



Diagramme de connexion

Avant d'utiliser la caméra, veuillez connecter votre caméra comme indiqué ci-dessous pour terminer la configuration initiale.

1. Connectez la caméra à un NVR Reolink avec un câble Ethernet.
2. Connectez l'NVR à votre routeur et mettez-le sous tension.

NOTICE: La caméra doit être alimentée avec un adaptateur d'alimentation CC 12V ou un dispositif d'alimentation PoE tel qu'un injecteur PoE, un commutateur PoE ou un NVR Reolink (non inclus dans l'emballage).

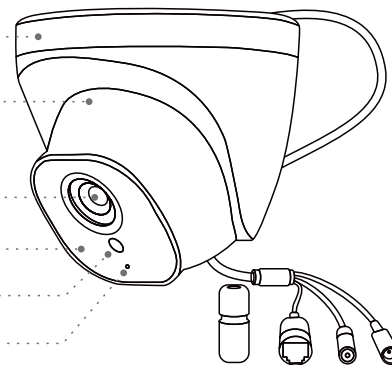
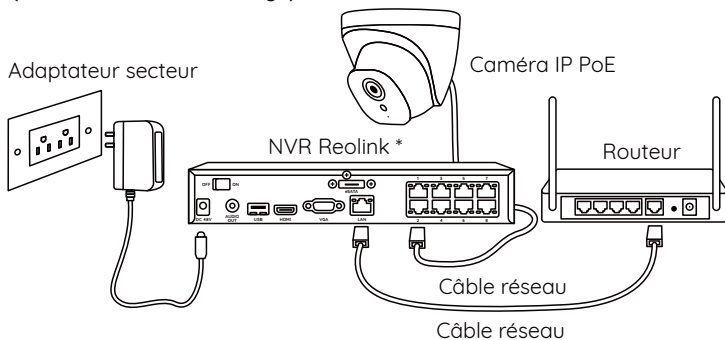

* Vous pouvez également connecter la caméra à un commutateur PoE ou à un injecteur PoE.

Configurer la caméra

Téléchargez et lancez l'application Reolink ou le logiciel Client, puis suivez les instructions à l'écran pour terminer la configuration initiale.

• Sur smartphone

Scannez le code QR pour télécharger l'application Reolink.



• Sur ordinateur

Chemin de téléchargement du client Reolink: allez à <https://reolink.com/fr/> > Assistance > Appli & Client.

NOTICE: Wenn Sie die Kamera an einen Reolink PoE NVR anschließen möchten, bitte richten Sie die Kamera über die NVR-Schnittstelle ein.

Monter la caméra

Conseils d'installation

- Ne dirigez pas la caméra vers des sources lumineuses.
- N'orientez pas la caméra vers une fenêtre en verre. Cela pourrait entraîner une mauvaise qualité d'image en raison de l'éblouissement de la fenêtre causé par les LED infrarouges, les lumières ambiantes ou les voyants d'état.
- Ne placez pas la caméra dans une zone ombragée et orientez-la vers une zone bien éclairée. Sinon, cela pourrait entraîner une mauvaise qualité d'image. Pour garantir une qualité d'image optimale, les conditions d'éclairage de la caméra et de l'objet à capturer doivent être identiques.
- Pour garantir une meilleure qualité d'image, il est recommandé de nettoyer l'objectif avec un chiffon doux de temps en temps.
- Assurez-vous que les ports d'alimentation ne sont pas directement exposés à l'eau ou à l'humidité et qu'ils ne sont pas bloqués par des saletés ou d'autres éléments.
- Grâce à sa conception étanche, la caméra peut fonctionner correctement dans des conditions telles que la pluie et la neige. Mais cela ne signifie pas que la caméra peut fonctionner sous l'eau.
- N'installez pas la caméra à des endroits où la pluie et la neige peuvent frapper directement l'objectif.
- La caméra peut fonctionner dans des conditions extrêmement froid - jusqu'à -25°C parce qu'elle produit de la chaleur lorsqu'elle est allumée. Vous pouvez allumer la caméra à l'intérieur pendant quelques minutes avant de l'installer à l'extérieur.

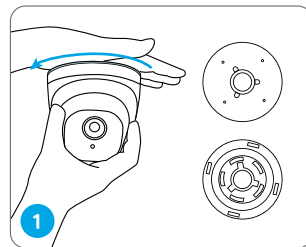

Pour séparer la plaque de montage de la caméra dôme, maintenez et appuyez sur le haut de la caméra et tournez dans le sens antihoraire.

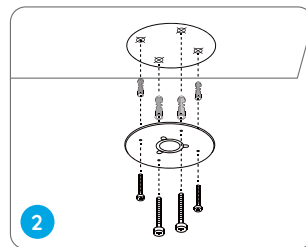

Percez des trous selon le gabarit de perçage et vissez la plaque de montage sur les trous au plafond.

NOTICE: Utilisez les ancrages pour cloisons sèches inclus dans le paquet si nécessaire.

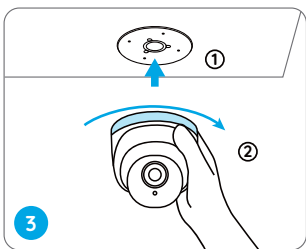

Monter la caméra sur la plaque de montage et tournez la caméra dans le sens horaire pour la verrouiller fermement. Si la caméra n'est pas correctement verrouillée, elle peut tomber lorsque vous la tournez dans le sens antihoraire pour régler l'angle de surveillance.

NOTICE: Faites passer le câble dans l'encoche sur la base de montage.

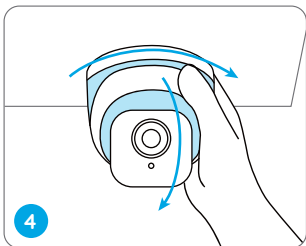

Une fois que la caméra est installée, vous pouvez faire pivoter manuellement le corps de la caméra pour régler l'angle de surveillance de la caméra.

Dépannage

La caméra ne s'allume pas

Si votre caméra ne s'allume pas, essayez les solutions suivantes:

- Assurez-vous que votre caméra est correctement alimentée. La caméra PoE doit être alimentée par un commutateur/injecteur PoE, le NVR Reolink ou un adaptateur secteur 12V.
- Si la caméra est connectée à un périphérique PoE comme indiqué ci-dessus, connectez la caméra à un autre port PoE et vérifiez si la caméra s'allumera.
- Réessayez avec un autre câble Ethernet.

Si cela ne fonctionne pas, veuillez contacter le support Reolink: <https://support.reolink.com/>

Les LED infrarouges ne fonctionnent pas

Si les LED infrarouges de votre caméra ne fonctionnent plus, veuillez essayer les solutions suivantes:

- Activez les lumières infrarouges sur la page Paramètres de l'appareil via Reolink App/Client.
- Vérifiez si le mode Jour/Nuit est activé et configurez les lumières infrarouges automatiques la nuit sur la page Vue en direct via Reolink App/Client.

- Mettez à jour le micrologiciel de votre caméra vers la dernière version.
- Restaurer la caméra aux paramètres d'usine et vérifiez à nouveau les paramètres de la lumière infrarouge.

Si cela ne fonctionne pas, veuillez contacter le support Reolink à l'adresse: <https://support.reolink.com/>

Échec de la mise à niveau du micrologiciel

Si vous ne parvenez pas à mettre à jour le micrologiciel pour la caméra, essayez les solutions suivantes:

- Vérifiez si le micrologiciel actuel de la caméra est la dernière version.
- Assurez-vous de télécharger le micrologiciel correct à partir du Centre de téléchargement.
- Assurez-vous que votre PC fonctionne sur un réseau stable.

Si cela ne fonctionne pas, veuillez contacter le support Reolink à l'adresse: <https://support.reolink.com/>

Caracteristiques Techniques

Fonctionnalités du matériel

Vision nocturne: Jusqu'à 10 m (33 ft)
Mode jour/nuit : Commutation automatique

Général

Température de fonctionnement: -10°C à 55°C (14°F à 131°F)

Humidité de fonctionnement: 10%-90%

Résistance aux intempéries: Etanchéité certifiée IP66

Pour plus d'informations, visitez:

<https://reolink.com/fcc-compliance-notice/>

Avis de Conformité

Déclaration de conformité FCC

Cet appareil est conforme à l'article 15 de la réglementation FCC.

L'utilisation est soumise aux deux conditions suivantes: (1) cet appareil ne doit pas causer d'interférences nuisibles, et (2) cet appareil doit accepter toute interférence reçue, y compris les interférences qui peuvent causer un fonctionnement non désiré. Pour plus d'informations, visitez:

<https://reolink.com/fcc-compliance-notice/>

NOTICE: Cet équipement a été testé et jugé conforme aux limites pour un appareil numérique de classe B, conformément à la section 15 du règlement du FCC. Ces limites ont été conçues pour fournir une protection raisonnable contre les interférences nocives dans une installation résidentielle.

Déclaration de conformité UE simplifiée

Reolink déclare que cet appareil est conforme aux exigences essentielles et autres dispositions pertinentes de la Directive 2014/30/EU.



Élimination correcte de ce produit

Ce marquage indique que ce produit ne doit pas être éliminé avec d'autres déchets ménagers dans l'UE. Afin d'éviter que l'élimination incontrôlée des déchets ne nuise à l'environnement ou à la santé humaine, recyclez-les de manière responsable afin de promouvoir la réutilisation durable des ressources matérielles. Pour retourner votre appareil usagé, veuillez utiliser les systèmes de retour et de collecte ou contacter le détaillant où le produit a été acheté. Ils peuvent prendre ce produit pour un recyclage sans danger pour l'environnement.

Garantie limitée

Ce produit est livré avec une garantie limitée de 2 ans. En savoir plus: <https://reolink.com/warranty-and-return/>

NOTICE: Nous espérons que vous apprécierez ce nouvel achat. Mais si vous n'êtes pas satisfait du produit et si vous voulez le retourner, nous vous conseillons vivement de réinitialiser l'appareil aux réglages d'usine par défaut et de retirer la carte SD insérée avant de le retourner.

Conditions et Confidentialité

L'utilisation du produit est soumise à votre acceptation des Conditions d'utilisation et de la Politique de confidentialité de <http://reolink.com>. Tenez-le hors de la portée des enfants.

Contrat de licence d'utilisateur final

En utilisant le logiciel qui est intégré au produit Reolink, vous acceptez les termes de ce Contrat de Licence Utilisateur Final ("CLUF") entre vous et Reolink. Pour en savoir plus: <https://reolink.com/eula/>

Contents

Cosa c'è nella Scatola	40
Presentazione della Telecamera	41
Diagramma di Collegamento	42
Configurare la Telecamera	43
Montare la Telecamera	44
Risoluzioni dei Problemi	47
Specifiche	48
Notifica di Conformità	49

Cosa c'è nella Scatola

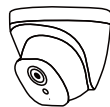

Telecamera Dome



Coperchio
Impermeabile



Cavo di
Ethernet da 1 m



Guida Rapida



Cartello di Avviso
di Sorveglianza

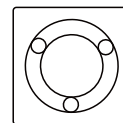

Dima per Fori
di Montaggio

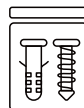

Confezione di Viti

AVVISO: La telecamera e gli accessori si variano a seconda del modello di prodotto ordinato.

Presentazione della Telecamera



Diagramma di Collegamento

Collegare la telecamera secondo l'istruzione seguente per finire configurazione iniziale prima di utilizzare la telecamera.

1. Collegare la telecamera a un NVR Reolink con un cavo di Ethernet.
2. Collegare l'NVR al tuo router e accendere l'iniettore.

AVVISO: La telecamera va alimentata con un adattatore d'alimentazione DC 12V o un dispositivo energetico PoE come l'iniettore PoE, switch PoE o NVR Reolink (not incluso nella confezione).

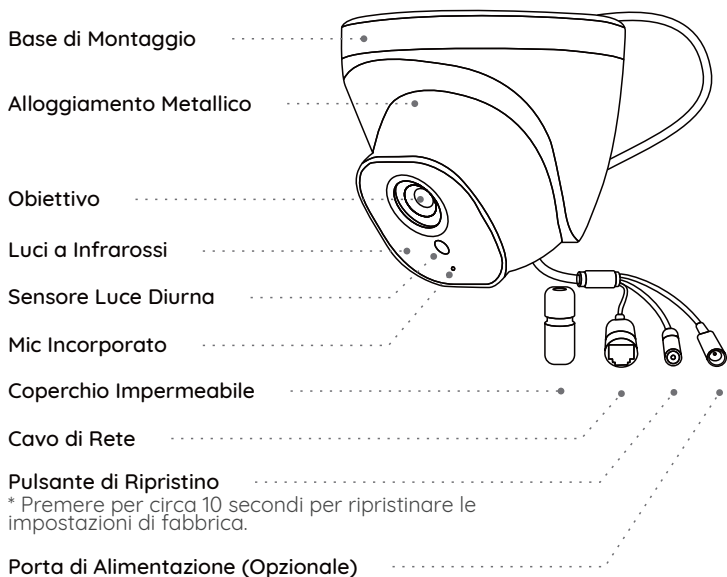
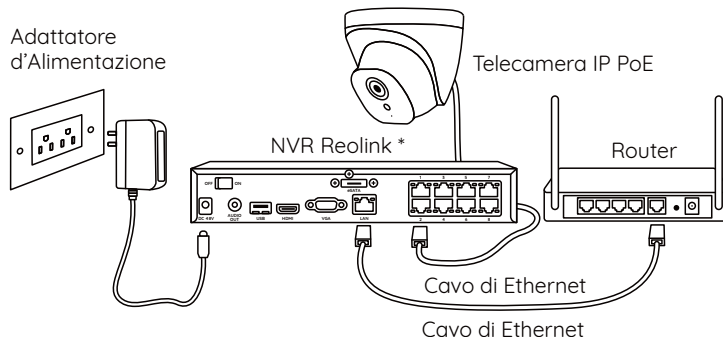

* Puoi anche collegare la telecamera all'interruttore PoE o all'iniettore PoE.

Configurare la Telecamera

Scaricare ed avviare l'App o Client Reolink, e poi seguire le istruzioni per finire la configurazione iniziale.

• Sullo Smartphone

Scansionare per scaricare l'app Reolink.



• Sul PC

Percorso di come scaricare Client Reolink: Andare su <https://reolink.com>
> Assistenza > App & Client.

AVVISO: Se collegare la telecamera all'NVR PoE Reolink, configurarla tramite l'interfaccia NVR.

Montare la Telecamera

Suggerimenti per l'Installazione

- Non puntare la telecamera verso qualsiasi fonte di luce.
- Non puntare la telecamera verso una finestra di vetro, altrimenti causare un'immagine scadente a causa dell'abbagliamento dalle luci a infrarossi, luci dell'ambiente e dalle luci di stato.
- Non posizionare la telecamera in un'area ombreggiata e puntarla in un'area ben illuminata, altrimenti ciò comporterebbe una visualizzazione scarsa. La telecamera deve essere posizionata nella stessa condizione di illuminazione dove si cattura gli oggetti per ottenere i migliori risultati.
- Con lo scopo di migliorare la qualità immagine, si consiglia di pulire l'obiettivo di tanto in tanto con tessuto morbido.
- Assicurarsi che le porte di alimentazione non siano direttamente esposti all'acqua o all'umidità e non siano schermati dallo sporco o dagli altri elementi.
- Dotata del grado di impermeabilità, la telecamera può funzionare a condizioni meteorologiche come pioggia e neve, ma non possono essere immerse sott'acqua.
- Non esporre la telecamera dove pioggia e neve colpiscono direttamente l'obiettivo.
- La fotocamera è in grado di funzionare in condizioni estreme fino a -25°C, visto che la telecamera produce calore quando viene avviata. Si consiglia di accenderla qualche minuto prima di posizionarla all'esterno.

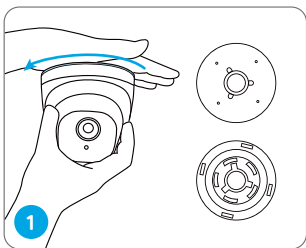

Tenere e premere sulla parte superiore della telecamera e ruotare in senso antiorario per separare la piastra di montaggio dalla telecamera.

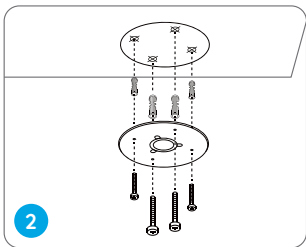

Perforare a seconda della dima per fori di montaggio e fissare la piastra di montaggio ai fori del soffitto con le viti.

AVVISO: Utilizzare il cartongesso anchor nella confezione quando c'è bisogno.

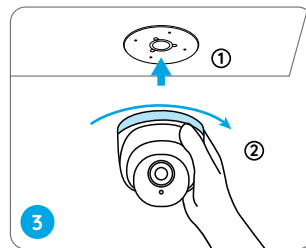

Montare la telecamera alla piastra di montaggio e ruotare la telecamera in senso orario per bloccarla saldamente. Se la telecamera non è bloccata correttamente, essa potrebbe cadere quando la girare in senso antiorario per regolare l'angolo di sorveglianza.

AVVISO: Far passare il cavo attraverso la tacca del cavo sulla base di montaggio.

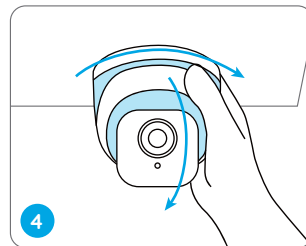

Una volta la telecamera viene installata, è possibile ruotare il corpo della telecamera per regolare il suo angolo della sorveglianza.

Risoluzioni dei Problemi

La Telecamera Non Si Accende

Se la tua telecamera non è accesa, bisogna applicare le soluzioni seguenti:

- Assicurarsi che la telecamera è alimentata in modo corretto. La telecamera PoE deve essere alimentata all'iniettore o switch PoE, all'NVR Reolink o all'adattatore d'alimentazione da 12V.
- Se la telecamera viene collegata a un dispositivo PoE come indicato sopra, collegarla a un'altra porta PoE e controllare se la telecamera si accenderà.
- Riprovare con un altro cavo di Ethernet.

Se non funziona ancora, bisogna contattare il gruppo di assistenza Reolink <https://support.reolink.com/>

LED a Infrarossi Smette di Funzionare

Qualora che LED della tua telecamera smetti di lavorare, provare le soluzioni seguenti:

- Attivare LED a infrarossi sulla pagina delle impostazioni del dispositivo tramite App/Client Reolink.
- Controllare se la modalità Giorno/Notte è attivata e configurare luci a

infrarossi automatici durante la notte sulla pagina della visualizzazione in diretta tramite App/Client Reolink.

- Aggiornare il firmware della tua telecamera alla versione più recente.
- Ripristinare la telecamera alle impostazioni di fabbrica e controllare un'altra volta le impostazioni di LED a infrarossi.

Se non funziona ancora, bisogna contattare il gruppo di assistenza Reolink: <https://support.reolink.com/>

Aggiornamento del Firmware Fallito

Se non si riesce ad aggiornare il firmware della telecamera, provare le soluzioni seguenti:

- Controllare la versione attuale del firmware della telecamera se è quella più recente.
- Assicurarsi che il firmware scaricato dal Centro Download è corretto.
- Assicurarsi che il PC funziona sotto una rete stabile.

Se non funziona ancora, bisogna contattare il gruppo di assistenza Reolink: <https://support.reolink.com/>

Specifiche

Caratteristiche Hardware

Visione Notturna: 30 Metri (100ft)
Modalità Giorno/Notte: Switchover Auto

Generale

Temperatura in operatività: -10°C a 55°C (14°F a 131°F)

Umidità di esercizio: 10%-90%

Grado di Protezione: IP66

Per ulteriori dettagli sulle specifiche, andare su <https://reolink.com/>

Notifica di Conformità

Dichiarazione di Conformità FCC

Il dispositivo è conforme alla Parte 15 delle regole FCC. L'operazione è soggetta alle seguenti due condizioni: (1) questo dispositivo non può causare interferenze nocive, e (2) questo dispositivo deve accettare qualsiasi interferenza ricevuta, incluse interferenze che possono causare operazioni indesiderate. Per maggiori informazioni, visitare:

<https://reolink.com/fcc-compliance-notice/>

NOTA: Questa apparecchiatura è stata testata ed è risultata conforme ai limiti per un dispositivo digitale di Classe B, ai sensi della Parte 15 delle norme FCC. Questi limiti sono progettati per fornire una protezione ragionevole contro le interferenze dannose in installazioni residenziali.

Dichiarazione Semplificata di Conformità UE

Reolink dichiara che questo dispositivo è in conformità con i requisiti essenziali e altre rilevanti disposizioni della Direttiva 2014/30/EU.



Corretta Rottamazione di Questo Prodotto

Questo marchio indica che questo prodotto non deve essere rottamato insieme ad altri rifiuti domestici attraverso l'UE. Per prevenire possibili danni all'ambiente o alla salute umana da un incontrollato scarico di rifiuti, ricicla responsabilmente per promuovere il riuso sostenibile delle materie prime. Per restituire il dispositivo usato, per favore usa il sistema di resi e raccolta o contatta il punto vendita dove il prodotto è stato acquistato. Possono rilevare questo prodotto per un riciclo sicuro per l'ambiente.

Garanzia Limitata

Questo prodotto viene fornito con una garanzia limitata di 2 anni, la quale si applica solo ai prodotti acquistati sul negozio ufficiale Reolink o i rivenditori autorizzati dalla parte Reolink. Ulteriori informazioni:

<https://reolink.com/warranty-and-return/>

NOTA: Speriamo che sia una buona esperienza aver acquistato il nostro prodotto. Nel caso non fossi soddisfatto del prodotto acquistato e avessi intenzione di restituirlo, ti suggeriamo gentilmente di ripristinare la

Contenido

¿Qué Hay en la Caja?	53
Introducción de Cámara	54
Diagrama de Conexión	55
Configure la Cámara	56
Monte la Cámara	57
Solución de Problemas	60
Especificaciones	61
Notificación de Cumplimiento	62

telecamera alle impostazioni di fabbrica predefinite ed estrarre la scheda SD inserita prima della restituzione.

Termini e Privacy

L'utilizzo del prodotto è soggetto all'accettazione dei Termini di servizio e dell'Informativa sulla privacy su reolink.com. Tenere fuori dalla portata dei bambini.

Contratto di Licenza per l'utente Finale

Utilizzando il software prodotto incorporato al prodotto Reolink, voi accettate i termini di questo accordo di licenza per l'utente finale ("EULA") fra voi e Reolink. Scopri di più: <https://reolink.com/eula/>

¿Qué Hay en la Caja?



Cámara
Tipo Domo



Tapa
Impermeable

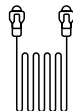

Cable de
Ethernet de 1m



Guía de
Inicio Rápido



Señal de
Vigilancia

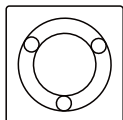

Plantilla de Montaje
para Fijar Agujeros

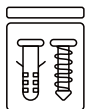

Paquete
de Tornillos

NOTA: La cámara y los accesorios varían según el modelo de cámara que compre.

Introducción de Cámara

Soporte

Caja Metálica

Objetivo

Luces Infrarrojas

Sensor de Luz Solar

Micrófono Incorporado

Tapa Impermeable

Cable de Red

Botón de Reinicio

* Mantenga presionado durante 10 segundos para restaurar la cámara a la configuración de fábrica.

Puerto de Alimentación(Opcional)



Diagrama de Conexión

Antes de usar la cámara, conecte su cámara como se indica a continuación para finalizar la configuración inicial.

1. Conecte la cámara a un Reolink NVR con un cable de Ethernet.
2. Conecte el NVR a su enrutador y encienda el NVR.

NOTA: La cámara debe ser alimentada por un adaptador de corriente de DC 12V o un dispositivo de alimentación PoE, como inyector PoE, interruptor PoE o Reolink NVR (no incluido en el paquete)

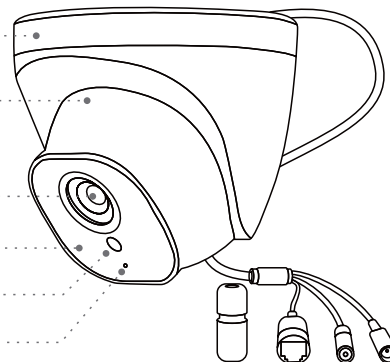
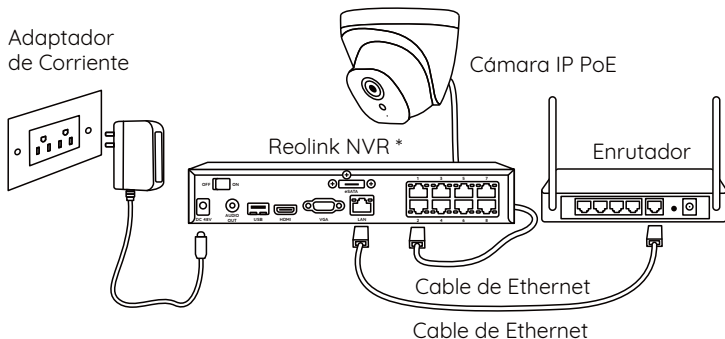

* Usted también puede conectar la cámara con un switch POE o un inyector POE.

Configure La cámara

Descargue e inicie la aplicación de Reolink o el software de Client, y siga las instrucciones en pantalla para finalizar la configuración inicial.

• En Teléfono Inteligente

Escanee para descargar la aplicación Reolink.



• En Computadora

Ruta de descarga de Reolink Client: vaya a <https://reolink.com> > Soporte > App & Client.

NOTA: Si está conectando la cámara a un NVR PoE de Reolink, configure la cámara a través de la interfaz NVR.

Monte la Cámara

Consejos sobre Instalación

- No enfrente la cámara hacia ninguna fuente de luz.
- No dirija la cámara hacia una ventana de vidrio. En cambio, podrá causar mala calidad de imagen debido al resplandor de la ventana por LED infrarrojos, luces ambientales o luces de estado.
- No coloque la cámara en un área sombreada y diríjala hacia un área bien iluminada. En cambio, podrá resultar en un rendimiento de imagen deficiente. Para obtener una mejor calidad de imagen, asegúrese de que las condiciones de iluminación de la cámara y del objeto de captura sean iguales.
- Para garantizar una mejor calidad de imagen, se recomienda limpiar el objetivo con un paño suave de vez en cuando.
- Asegúrese de que los puertos de alimentación no estén expuestos directamente al agua o la humedad y que no estén bloqueados por suciedad u otros elementos.
- Con grado de protección IP que certifica resistencia al agua, la cámara puede funcionar correctamente en condiciones como lluvia y nieve. Sin embargo, no significa que la cámara pueda funcionar bajo el agua.
- No instale la cámara en lugares donde la lluvia y la nieve puedan golpear el objetivo directamente.
- La cámara puede funcionar en condiciones de frío extremo de hasta -25°C . Porque cuando está encendida, la cámara producirá calor. Puede encender la cámara en interiores durante unos minutos antes de instalarla en exteriores.

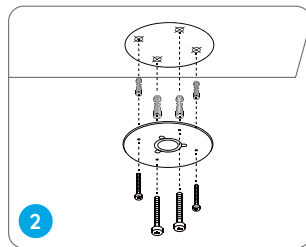
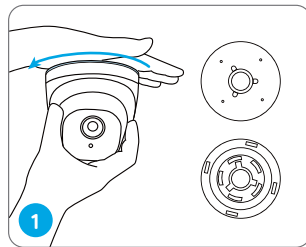

Para separar la placa de montaje de la cámara tipo domo, mantenga presionada la parte superior de la cámara y gírela en sentido antihorario.

Taladre los orificios de acuerdo con la plantilla de montaje y atornille la placa de montaje a los orificios de montaje en el techo.

NOTA: Utilice los pernos de anclaje para pared de mampostería incluidos en el paquete si es necesario.

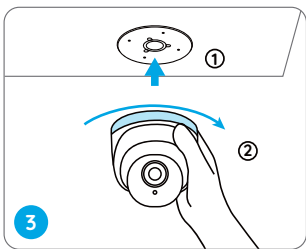

Monte la cámara en la placa de montaje y gire la cámara en sentido antihorario para bloquearla firmemente. Si la cámara no está bloqueada correctamente, la cámara puede caerse cuando la gire en sentido antihorario para ajustar el ángulo de vigilancia.

NOTA: Pase el cable a través de la muesca del cable en la base de montaje.

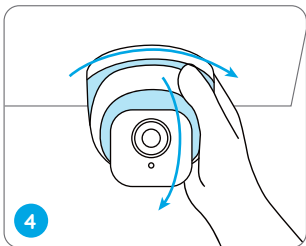

Una vez que la cámara está instalada, puede girar el cuerpo de la cámara manualmente para ajustar el ángulo de vigilancia de la cámara.

Solución de Problemas

La cámara no se enciende

Si su cámara no se enciende, aplique las siguientes soluciones:

- Asegúrese de que su cámara esté encendida correctamente. La cámara PoE debe ser alimentada por un conmutador/injector PoE, un NVR de Reolink o un adaptador de corriente de 12V.
- Si la cámara está conectada a un dispositivo PoE como se indica arriba, conecte la cámara a otro puerto PoE y vea si la cámara se encenderá.
- Reinténtelo con otro cable de Ethernet.

Si no funcionan, comuníquese con Soporte de Reolink:

<https://support.reolink.com/>

Los LED infrarrojos dejan de funcionar

Si los LED infrarrojos de su cámara dejan de funcionar, intente las siguientes soluciones:

- Active las luces infrarrojas en la página de configuración del dispositivo a través de la aplicación/Reolink Client.
- Verifique si el modo Día/Noche está activado y configure las luces infrarrojas automáticas durante la noche en la página Vista en Vivo a través de la aplicación/Reolink Client.

- Actualice el firmware de su cámara a la última versión.
- Restaure la cámara a la configuración de fábrica y vuelva a comprobar la configuración de la luz infrarroja.

Si no funcionan, comuníquese con el soporte de Reolink
<https://support.reolink.com/>

No se pudo actualizar el firmware

Si no puede actualizar el firmware de la cámara, intente las siguientes soluciones:

- Compruebe el firmware actual de la cámara y compruebe si es la versión última.
- Asegúrese de haber descargado el firmware correcto desde el Centro de Descargas.
- Asegúrese de que su computadora esté funcionando en una red estable.

Si no funcionan, comuníquese con el soporte de Reolink
<https://support.reolink.com/>

Especificaciones

Funciones de Hardware

Visión Nocturna: 30 Metros (100 pies)
Modo Día/Noche: Cambio Automático

General

Temperatura de Funcionamiento: -10°C to 55°C (14°F to 131°F)
Humedad de Funcionamiento: 10%-90%
Resistencia a la Intemperie: Certificada IP66 a Prueba de Intemperie
Para más especificaciones, visite <https://reolink.com/>

Notificación de Cumplimiento

Declaración de Cumplimiento de la FCC

El dispositivo cumple con la Parte 15 de las Reglas de la FCC. El funcionamiento está sujeto a las siguientes dos condiciones: (1) el dispositivo no puede causar interferencias perjudiciales (2) el dispositivo debe aceptar cualquier interferencia recibida, incluidas las interferencias que puedan causar una operación no deseada. Para obtener más información, visite:

<https://reolink.com/fcc-compliance-notice/>

NOTA: Este equipo ha sido examinado y cumple con los límites para un dispositivo digital de Clase B, de acuerdo con la Parte 15 de las Reglas de la FCC. Estos límites están diseñados para proporcionar una protección razonable contra interferencias perjudiciales en una instalación residencial.

Declaración de Conformidad de la UE Simplificada

Reolink declara que este dispositivo cumple con los requisitos esenciales y otras disposiciones relevantes de la Directiva 2014/30/UE.



Deshecho Correcto de este Producto

Esta marca indica que este producto no debe desecharse con otros desechos domésticos en toda la UE. Para evitar posibles daños al medio ambiente o la salud humana derivados de la eliminación no controlada de residuos, recíclolo de manera responsable para promover la reutilización sostenible de los recursos materiales. Para devolver su dispositivo usado, utilice los sistemas de devolución y recolección o comuníquese con el vendedor donde compró el producto. Pueden aceptar este producto para un reciclaje de manera segura para el medio ambiente.

Garantía Limitada

Este producto viene con una garantía limitada de 2 años. Descubra más: <https://reolink.com/warranty-and-return/>

NOTA: Speriamo che sia una buona esperienza aver acquistato il nostro prodotto. Nel caso non fossi soddisfatto del prodotto acquistato e avessi intenzione di restituirlo, ti suggeriamo gentilmente di ripristinare la telecamera alle impostazioni di fabbrica predefinite ed estrarre la

scheda SD inserita prima della restituzione.

Términos y Privacidad

El uso del producto est sujeto a su aceptación de los Términos de Servicio y la Política de Privacidad en reolink.com. Mantenga fuera del alcance de los niños.

Contrato de Licencia de Usuario Final

Al utilizar el Software del producto que está integrado en el producto Reolink, usted acepte los términos de este Contrato de Licencia de Usuario Final ("EULA") entre usted y Reolink. Obtenga más información: <https://reolink.com/eula/>