

BENUTZERHANDBUCH

für KWAD Filterpumpe

Inverter **SilentStar**



Bitte lesen Sie dieses Handbuch vor der Verwendung sorgfältig durch und bewahren Sie es an einem sicheren Ort auf.

Inhalt

1. ⚠ Wichtige Sicherheitshinweise:.....	1
2. TECHNICAL SPECIFICATIONS.....	2
3. Abmessungen (mm).....	2
4. INSTALLATION.....	3
5. Einstellung und Bedienung.....	5
6. WIFI-BETRIEB.....	10
7.EXTERNE STEUERUNG.....	17
8. SCHUTZ UND AUSFALL.....	19
9. WARTUNG.....	21
10. GARANTIE & AUSSCHLÜSSE.....	21
11. ENTSORGUNG.....	21
Richtlinien zur Gewährleistungsreparatur:.....	22
Produkte außerhalb der Gewährleistung:.....	22

1. **Wichtige Sicherheitshinweise:**

1.1 Diese Anleitung enthält Installations- und Betriebsanweisungen für diese Pumpe. Wenn Sie weitere Fragen zu diesem Gerät haben, wenden Sie sich bitte an Ihren Lieferanten.

Bei der Installation und Verwendung dieses elektrischen Geräts sollten immer grundlegende Sicherheitsvorkehrungen getroffen werden, einschließlich der folgenden:

GEFAHR EINES STROMSCHLAGS. Nur an einen Abzweigstromkreis anschließen, der durch einen Fehlerstromschutzschalter (GFCI) geschützt ist. Wenden Sie sich an einen professionell ausgebildeten und qualifizierten Elektriker, wenn Sie nicht überprüfen können, ob der Stromkreis durch einen FI-Schutzschalter geschützt ist.

• Diese Pumpe ist für den Einsatz mit fest installierten erd- oder oberirdischen Schwimmbädern und kann auch mit Whirlpools und Spas mit einer Wassertemperatur unter 50 °C verwendet werden. Aufgrund der festen Installationsmethode wird diese Pumpe nicht für den Einsatz in oberirdischen Pools empfohlen, die zur Lagerung leicht demontiert werden können.

- Die Pumpe ist nicht tauchfähig.
- Öffnen Sie niemals das Innere des Antriebsmotorgehäuses.

1.2 Alle Installationen müssen mit Erdschluss- oder Fehlerstrom-Schutzeinrichtungen mit einem Bemessungsfehlerstrom von nicht mehr als 30 mA ausgestattet sein.

ACHTUNG:

- **Füllen Sie die Pumpe vor dem Start mit Wasser.**

Die Pumpe nicht trocken laufen lassen. Bei Trockenlauf wird die Gleitringdichtung beschädigt und die Pumpe wird undicht. (**Keine Garantie**)

- Schalten Sie vor der Wartung der Pumpe die Stromversorgung der Pumpe aus, indem Sie den Hauptkreislauf zur Pumpe trennen und den gesamten Druck aus der Pumpe und dem Rohrleitungssystem ablassen.
- Niemals Schrauben bei laufender Pumpe festziehen oder lösen.
- Stellen Sie sicher, dass Einlass und Auslass der Pumpe von Fremdkörpern frei sind.

2. TECHNICAL SPECIFICATIONS

Model		P1	Spannung (V/Hz)	Qmax (m³/h)	Hmax (m)	Zirkulation (m³/h)	
		KW				At 8m	At 10m
1		0.07~0.77	220~240/ 50/60	24.3	12.1	6.0~19.9	4.4~14.6

3. Abmessungen (mm)

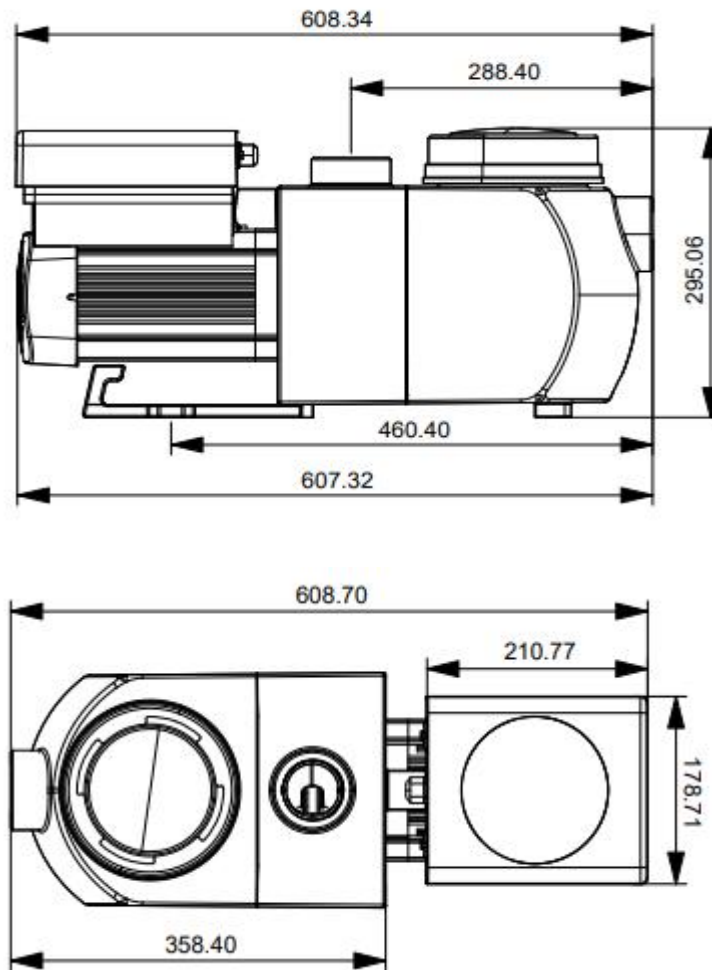

4. INSTALLATION

4.1. Standort der Pumpe

- 1) Installieren Sie die Pumpe so nah wie möglich am Pool, um Reibungsverluste zu reduzieren und die Effizienz zu verbessern, verwenden Sie kurze, direkte Ansaug- und Rücklaufleitungen. 2) Um direkte Sonneneinstrahlung, Hitze oder Regen zu vermeiden, wird empfohlen, die Pumpe drinnen oder im Schatten aufzustellen.
- 3) Installieren Sie die Pumpe NICHT an einem feuchten oder nicht belüfteten Ort. Halten Sie Pumpe und Motor mindestens 150 mm von Hindernissen entfernt, Pumpenmotoren benötigen zur Kühlung freie Luftzirkulation.
- 4) Die Pumpe sollte waagrecht installiert und mit Schrauben im Loch an der Halterung befestigt werden, um unnötige Geräusche und Vibrationen zu vermeiden.

4.2. Rohrleitungen

- 1) Zur Optimierung der Poolinstallation wird empfohlen, ein Rohr mit einer Größe von 63 mm zu verwenden (50mm ist die Mindestanforderung). Verwenden Sie bei der Installation der Ein- und Auslassarmaturen (Verbindungen) PVC Reiniger und PVC Kleber.
- 2) Die Dimension der Saugleitung sollte gleich oder größer als der Durchmesser der Einlassleitung sein, um zu vermeiden, dass die Pumpe Luft ansaugt, was die Effizienz der Pumpe beeinträchtigt. 3) Die Rohrleitungen auf der Saugseite der Pumpe sollten so kurz wie möglich sein.
- 4) Bei den meisten Installationen empfehlen wir die Installation eines Kugelhahns sowohl in der Saug- als auch in der Rücklaufleitung der Pumpe, was für die routinemäßige Wartung bequemer ist. Wir empfehlen jedoch auch, dass ein an der Saugleitung installiertes Ventil, Krümmer oder T-Stück nicht näher an der Vorderseite der Pumpe als das Siebenfache des Saugleitungsdurchmessers sein sollte.

4.3. Ventile und Armaturen

Die Bögen sollten nicht näher als 350 mm am Einlass sein. Installieren Sie keine 90°-Bögen direkt in den Pumpeneinlass/-auslass. Klebestellen müssen dicht sein.

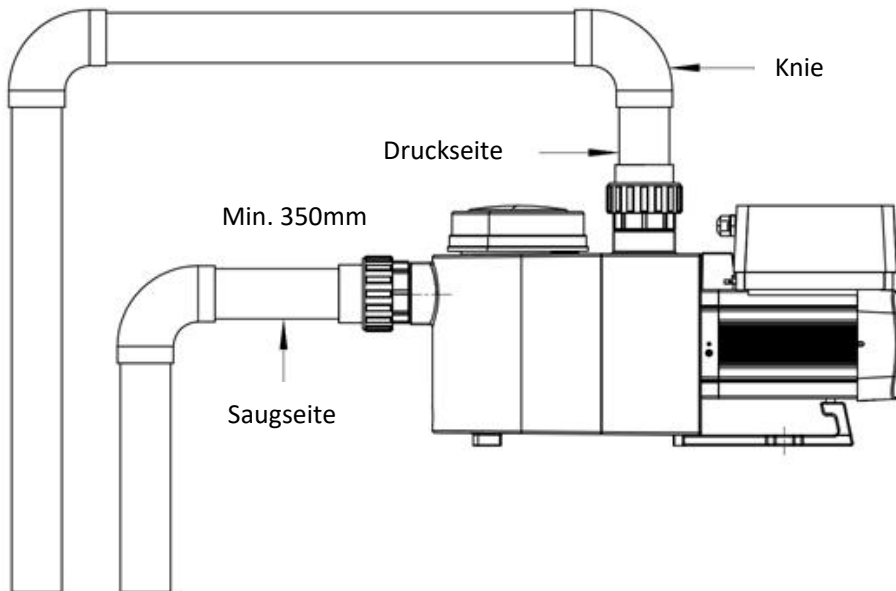

- 2) Bei gefluteten Saugsystemen sollten zur Wartung Absperrschieber an der Saug- und Rücklaufleitung installiert sein; Der Saugschieber sollte jedoch nicht näher als das Siebenfache des Saugrohrdurchmessers sein.
- 3) Verwenden Sie ein Rückschlagventil in der Rücklaufleitung, wenn zwischen der Rücklaufleitung und dem Auslass der Pumpe eine beträchtlicher Höheneunterschied besteht.
- 4) Achten Sie darauf, Rückschlagventile zu installieren, wenn Sie parallel zu anderen Pumpen ansaugen wollen. Dies trägt dazu bei, eine Rückwärtsdrehung von Laufrad und Motor zu verhindern.

4.4 Vor der Erstinbetriebnahme prüfen:

- 1) Prüfen, ob sich die Pumpenwelle frei dreht;
- 2) Prüfen Sie, ob Spannung und Frequenz der Stromversorgung mit dem Typenschild übereinstimmen;
- 3) Gegenüber dem Lüfterflügel sollte die Drehrichtung des Motors im Uhrzeigersinn sein;
- 4) **Es ist verboten, die Pumpe ohne Wasser zu betreiben.**

4.5 Application conditions

Umgebungstemperatur	Innenaufstellung, Temperaturbereich: -10°C~42°C
Wassertemperatur	5°C~50°C
Salzbecken	Salzwasserbeständig bis max. 0,5%
Luftfeuchtigkeit	≤90% RH, (20°C±2°C)
Höhe	Nicht mehr als 1000 m über dem Meeresspiegel
Installation	Die Pumpe kann max. 2m über dem Wasserspiegel montiert werden.
Isolationsklasse	F, IP55

5. Einstellung und Bedienung

5.1 Display:

	① Stromverbrauch
	② Laufleistung / Durchflussmenge
	③ WIFI-Anzeige
	④ Durchflusseinheit
	⑤ Timer-Periode
	⑥ Timer 1/2/3/4
	Rückspülen / Entsperren
Auf/Ab: um den Wert zu ändern (Kapazität/Durchfluss/Zeit)	
Übersetzungsergebnisse Wechseln Sie zwischen Auto-Wechselrichter-Modus und manuellem Wechselrichter-Modus Auto-Inverter-Modus: Die Laufleistung wird automatisch zwischen 30%-100% entsprechend der voreingestellten Durchflussmenge angepasst, um einen konstanten Durchfluss zu gewährleisten. Manueller Wechselrichtermodus: Die Laufleistung wird manuell zwischen 30%-100% eingestellt Der Standardmodus ist der Auto-Inverter-Modus.	
Timer-Einstellung	



Ein/Aus

5.2 Start:

Wenn das Gerät eingeschaltet wird, ist der Bildschirm 5 Sekunden lang vollständig beleuchtet, die Softwareversion wird angezeigt und geht dann in den normalen Betriebszustand über. Wenn das Display

gesperrt ist drücken Sie für 3 Sekunden den Knopf . Der Bildschirm wird automatisch gesperrt, wenn länger als 1 Minute keine Bedienung erfolgt und die Helligkeit des Bildschirms wird um 1/3 der normalen

Anzeige reduziert  um den Bildschirm aufzuwecken und die relevanten Betriebsparameter zu beobachten.

5.3 Self-priming

Wenn die Pumpe zum ersten Mal startet, führt das System den Selbstansaugvorgang durch, um den Durchflussbereich des Rohrleitungssystems in der tatsächlichen Installation zu analysieren. Die Laufkapazität steigt mit jedem Schritt von 30% auf 100% und läuft 180 Sekunden lang. (Der Zeitraum kann von 180s bis 900s eingestellt werden). Diese erstmalige Selbstansaugung ist zwingend erforderlich und wird erst nach der Erstinstallation oder Werksreset wirksam. Sie startet nicht wieder, wenn die Pumpe wieder eingeschaltet wird. Nach der erstmaligen Selbstansaugung definiert die Pumpe den einstellbaren Bereich des Durchflussbereichs automatisch neu (z. B.: der Standarddurchflussbereich des SmartStar IH20 beträgt 5-20 m³/h, nach der ersten Selbstansaugung kann der Bereich neu definiert auf 7-18 m³/h, Benutzer kann die Durchflussmenge immer noch von 5 bis 20 m³/h einstellen, 3 Sekunden nach Abschluss der Einstellung wird die Durchflussmenge automatisch auf den tatsächlich einstellbaren Höchst- oder Mindestwert, nämlich 7 . eingestellt -18m³/h.

Der Standardflussbereich für die KWAD Inverter Filterpumpe ist wie folgt:

Model	Standard-Durchflussmenge
IH20	5~20 m ³ /h

Remark:



Beim 1. Betrieb nach der Installation, wenn die Grundierung nicht erfolgreich war und für eine erneute Grundierung erforderlich ist; der Endbenutzer könnte die Parametereinstellung eingeben, um den Boost-Modus des Ansaugens zu aktivieren (siehe 5.8). Der einstellbare Zeitraum für das Ansaugen im Boost-Modus beträgt 600 s bis 1500 s (Standardwert ist 600 s)

Wenn das Ansaugen vor der Einstellzeit erfolgreich ist kann der Verbraucher länger als 3 Sekunden  drücken, um den Vorgang zu beenden und zum Normalbetrieb zurückzukehren.

5.4 Backwash - Rückspülen

Der Benutzer kann die Rückspülung oder die schnelle Rezirkulation in jedem Betriebszustand starten, indem









er folgende Taste drückt .

	Standard	Setting
Zeit	180s	Drücke  oder  zum Einstellen (von 0 bis 1500s mit 30 Sekunden für jeden Schritt einstellen)
Laufzeit	100%	80~100%





Wenn die Rückspülung abgeschlossen oder deaktiviert ist, halten Sie 3 Sekunden lang gedrückt  die Pumpe kehrt vor der Rückspülung in den normalen Betriebszustand zurück

5.5 Auto-Inverter Modus

Im Auto Inverter-Modus kann die Pumpe automatisch den Systemdruck erkennen und die Motordrehzahl anpassen, um den eingestellten Durchfluss zu erreichen.

1		Halten Sie länger als 3 Sekunden gedrückt, um den Bildschirm zu entsperren;
2		Drücken Sie zum Starten. Die Pumpe läuft mit einem Durchfluss, der nach dem Selbstansaugen 80 % der Kapazität entspricht.
3	 	Die Durchflussmenge kann durch Drücken von oder mit 1m ³ /h für jeden Schritt eingestellt werden.
4	 	Die Einheit der Flussrate kann in lpm, IMP gpm oder US GPM geändert werden, indem man beide   3 Sekunden lang drückt
4		Drücken, um in den manuellen Modus zu wechseln

5.6 Manual-Inverter Modus











1		Entsperren Sie den Bildschirm, drücken Sie , um vom Auto-Inverter-Modus in den Manual-Inverter-Modus zu wechseln.
2	 	Drücken Sie oder , um die Laufleistung zwischen 30% und 100% einzustellen, jeder Schritt um 5%
3		Drücken Sie erneut, um in den Auto-Inverter-Modus zu wechseln.

Anmerkung:



Nachdem die erste Selbstansaugung abgeschlossen ist, definiert die Pumpe den einstellbaren Durchflussbereich neu. Wenn die Pumpe länger als zwei Minuten mit einem festgelegten Durchfluss/Einer bestimmten Kapazität läuft, zeichnet die Pumpe den aktuellen Rohrleitungsdruck auf. Wenn die Pumpe erkennt, dass sich der Rohrleitungsdruck aus menschlichen oder anderen Gründen über einen bestimmten Bereich hinaus verändert hat, beginnt das Symbol für das Symbol für die Durchflusseinheit / kapazitätsprozentig zu blinken. Nach dem Blinken für 5 Minuten definiert die Pumpe den einstellbaren Durchflussbereich entsprechend dem neuen Rohrleitungsdruck neu. Nachdem die Neudefinition des Durchflussbereichs abgeschlossen ist, kann die Pumpe die Laufleistung automatisch anpassen, um den eingestellten Durchfluss zu erreichen.

5.7 Timer Modus











Das Ein-/Ausschalten und die Laufleistung der Pumpe können durch einen Timer gesteuert werden, der nach Bedarf täglich programmiert werden kann.

1	Rufen Sie die Timer-Einstellung auf, indem Sie drücken 
2	Drücke  oder  um die Zeit einzustellen
3	Drücke  zum Bestätigen und gehe zur Zeit 1 Einstellung
4	Drücke  oder  um die gewünschte Laufzeit und die Stärke auszuwählen.
5	 Wiederholen Sie die obigen Schritte, um weitere 3 Timer einzustellen
6	 Halten Sie 3 Sek. gedrückt um zu bestätigen.
7	 oder  Überprüfen Sie 4 Timer, um sicherzustellen, dass keine ungültige Einstellung vorliegt

Hinweis: Die Überlappungseinstellung der Zeit wird als ungültig betrachtet, die Pumpe läuft nur auf der Grundlage der vorherigen gültigen Einstellung.

Wenn Sie während der Timer-Einstellung zur vorherigen Einstellung zurückkehren möchten   halten Sie beide 3 Sekunden lang gedrückt.

5.8 Parametereinstellungen

Wiederherstellen der Werkseinstellung	Halten Sie im ausgeschalteten Modus beide 3 Sekunden lang gedrückt  
Überprüfen Sie die Softwareversion	Halten Sie im ausgeschalteten Modus beide 3 Sekunden lang gedrückt  
Boost mode of priming	Halten Sie im ausgeschalteten Modus beide 3 Sekunden lang gedrückt   3 Sekunden lang gedrückt
Geben Sie die Parametereinstellung wie folgt ein	Halten Sie im ausgeschalteten Modus beide   beide 3 Sekunden lang gedrückt; Wenn die aktuelle Adresse nicht angepasst werden muss, halten Sie beide bis zur nächsten Adresse  

Parameter Adresse	Beschreibung	Voreinstellung	Einstellbereich
1	PIN3	100%	30~100%, by 5% Schritte
2	PIN2	80%	30~100%, by 5% Schritte
3	PIN1	40%	30~100%, by 5% Schritte
4	Selbstansaugend/ Rückspülkapazität	100%	80~100%, by 5% Schritte
5	Steuermodus des Analogeingangs	0	0: Stromsteuerung 1: Spannungsregelung

6. WIFI-BETRIEB

1

InverFlow Herunterladen



2

Kontoregistrierung

Registrieren Sie sich per E-Mail oder Drittanbieter-Drittanbieter-Anwendung

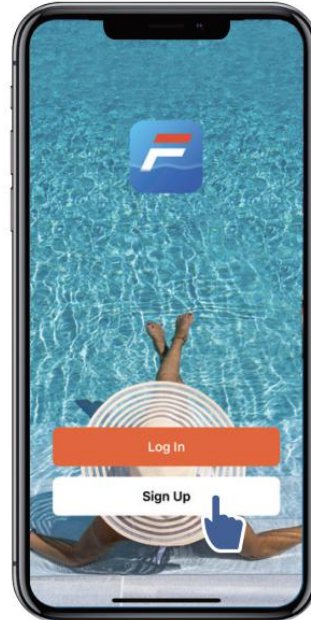

a.E-Mail-Registrierung

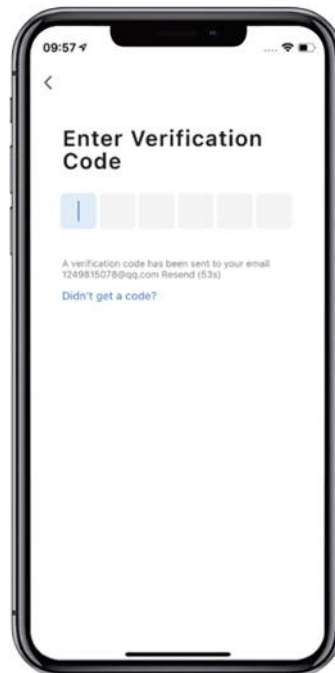
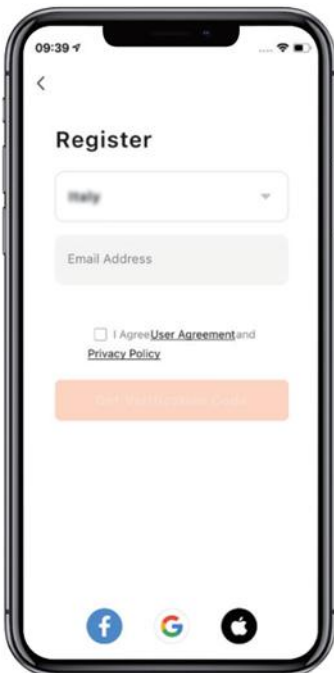

b.Registrierung von Drittanbieteranwendungen

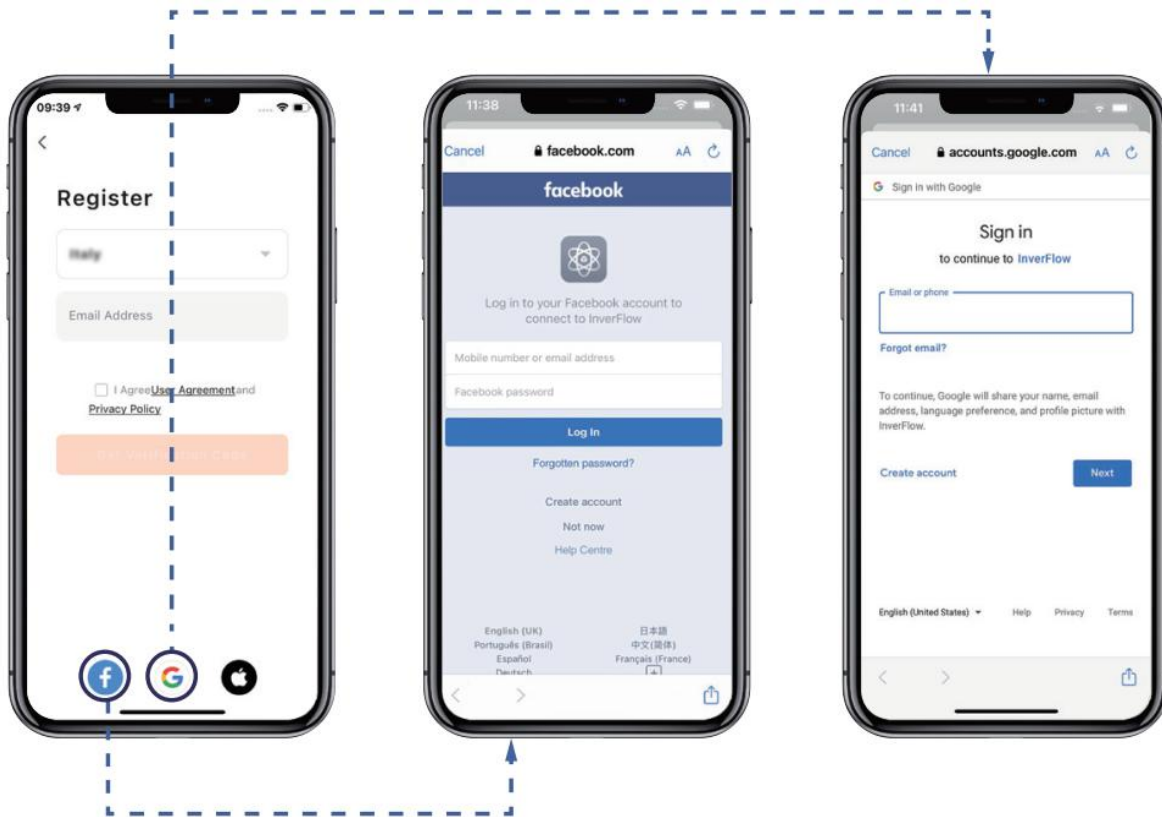

3 Startseite erstellen

Bitte legen Sie den Home-Namen fest und wählen Sie den Standort des Geräts. (Es wird empfohlen, den Standort so einzustellen, dass das Wetter in der App für Ihre Bequemlichkeit angezeigt werden kann)

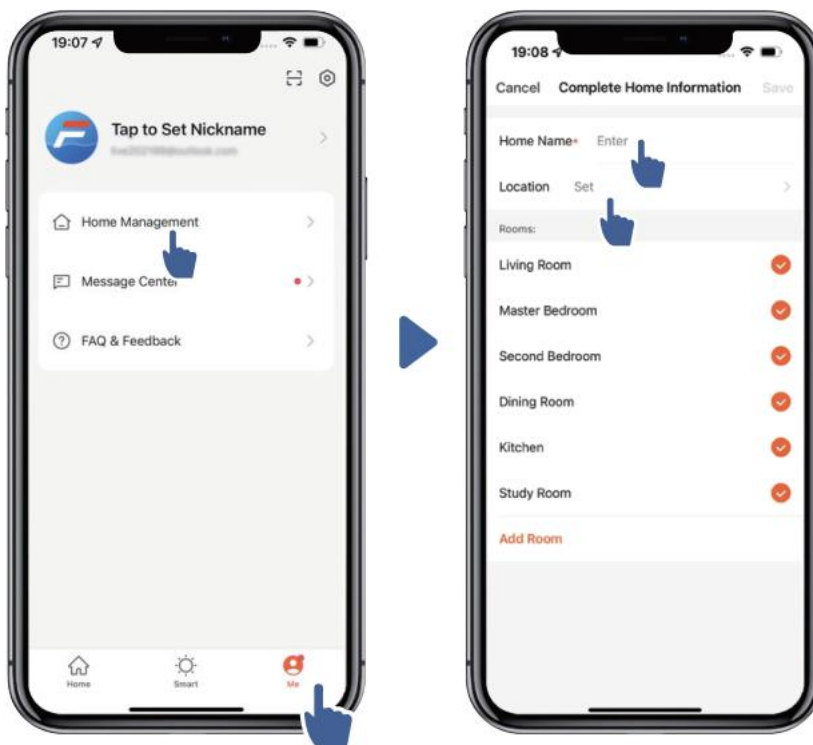



4 App-Kopplung

Bitte stellen Sie sicher, dass Ihre Pumpe eingeschaltet ist, bevor Sie beginnen.

Option 1 (empfohlen): Mit Wifi und Bluetooth

(Netzwerkanforderung: 2,4 GHz; 2,4 GHz und 5 GHz in einer SSID; aber kein separates 5-GHz-Netzwerk)

1) Bitte bestätigen Sie, dass Ihr Telefon mit Wifi verbunden ist und Ihr Bluetooth eingeschaltet ist.

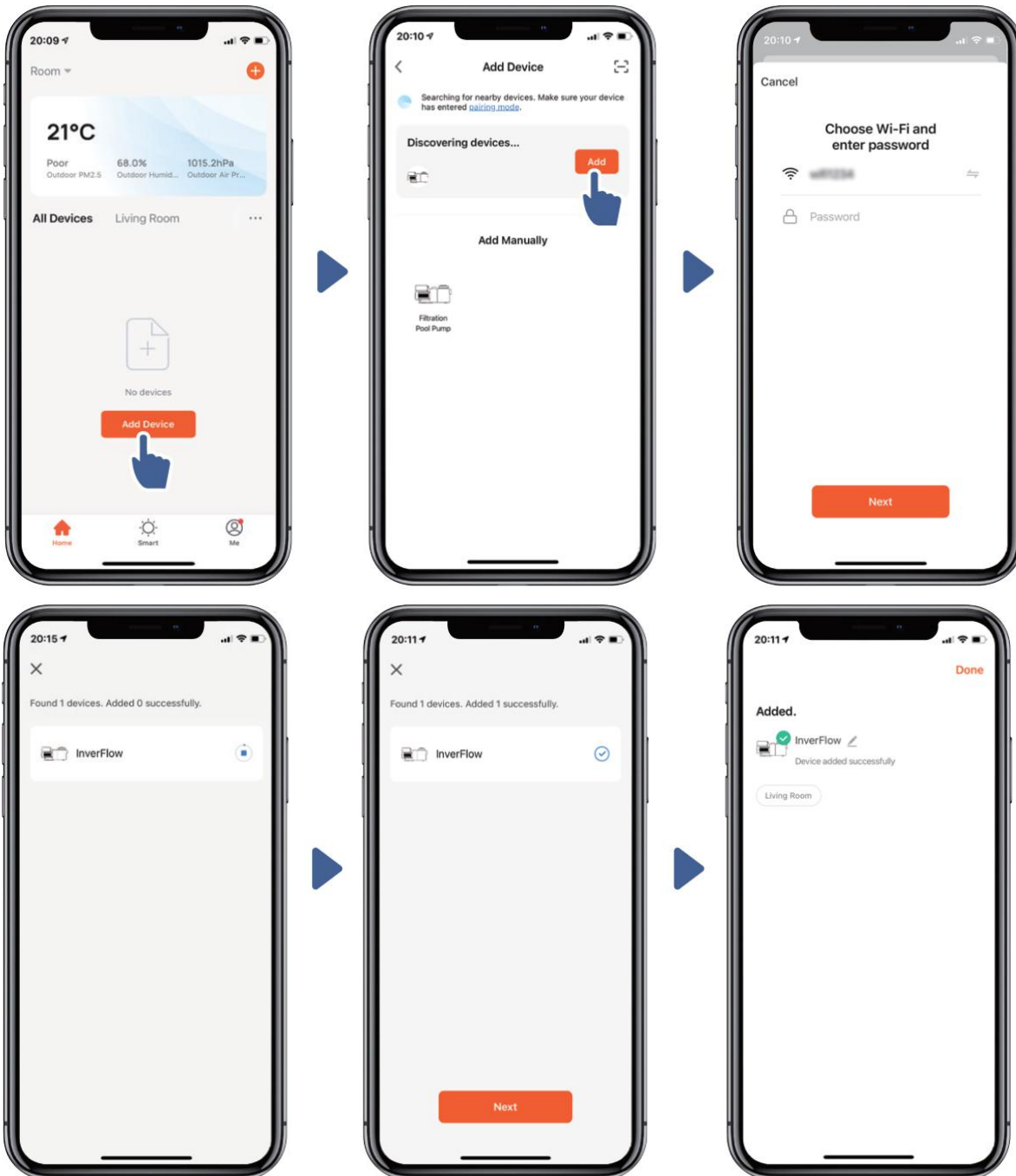

2) Drücken Sie  3 Sekunden lang, bis Sie "Piepton" hören, um den Bildschirm zu entsperren. Presse  für 5 Sekunden, bis Sie "Beep" hören und dann loslassen.  Blinkt

3) Klicken Sie auf "Gerät hinzufügen" und folgen Sie dann den Anweisungen zum Koppeln des Geräts.



Option 2: Mit Wifi (Netzwerkanforderung: nur 2,4 GHz)

1) Bitte bestätigen Sie, dass Ihr Telefon mit Wifi verbunden ist

2) Drücken Sie  3 Sekunden lang, bis Sie "Piepton" hören, um den Bildschirm zu entsperren. Presse  für 5

Sekunden, bis Sie "Beep" hören und dann loslassen.  Blinkt.

3) Klicken Sie auf "Gerät hinzufügen" und folgen Sie dann den Anweisungen zum Koppeln des Geräts.

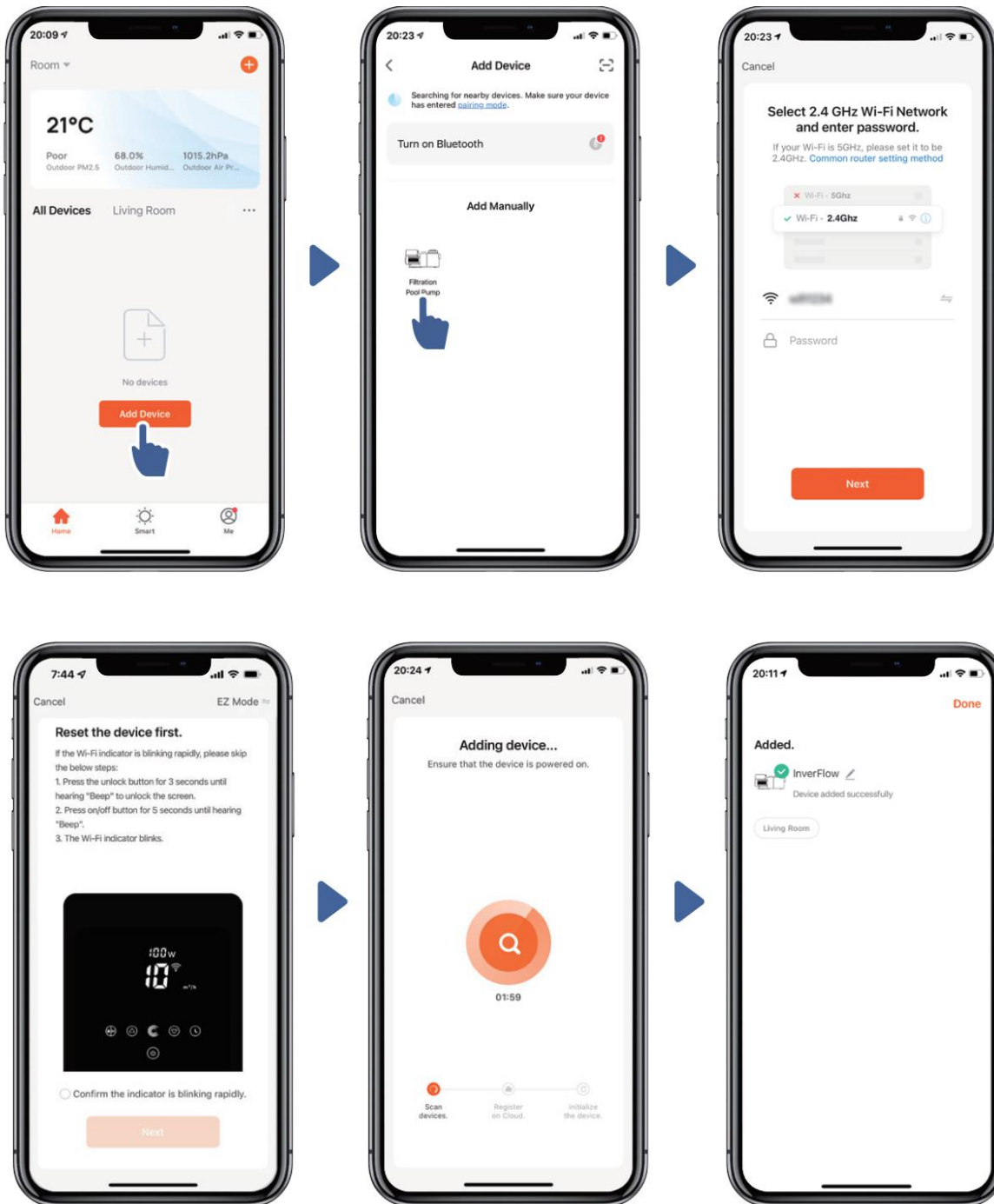

5 Ansicht

1) Verwenden des Auto Inverter-Modus:



2) Manuellen-Inverter-Modusverwenden:



6 Rückspülen Freigeben von Geräten für Ihre Familienmitglieder

Wenn Ihre Familienmitglieder nach der Kopplung auch das Gerät steuern möchten, lassen Sie bitte zuerst Ihre Familienmitglieder "InverFlow" registrieren, und dann kann der Administrator wie folgt arbeiten:

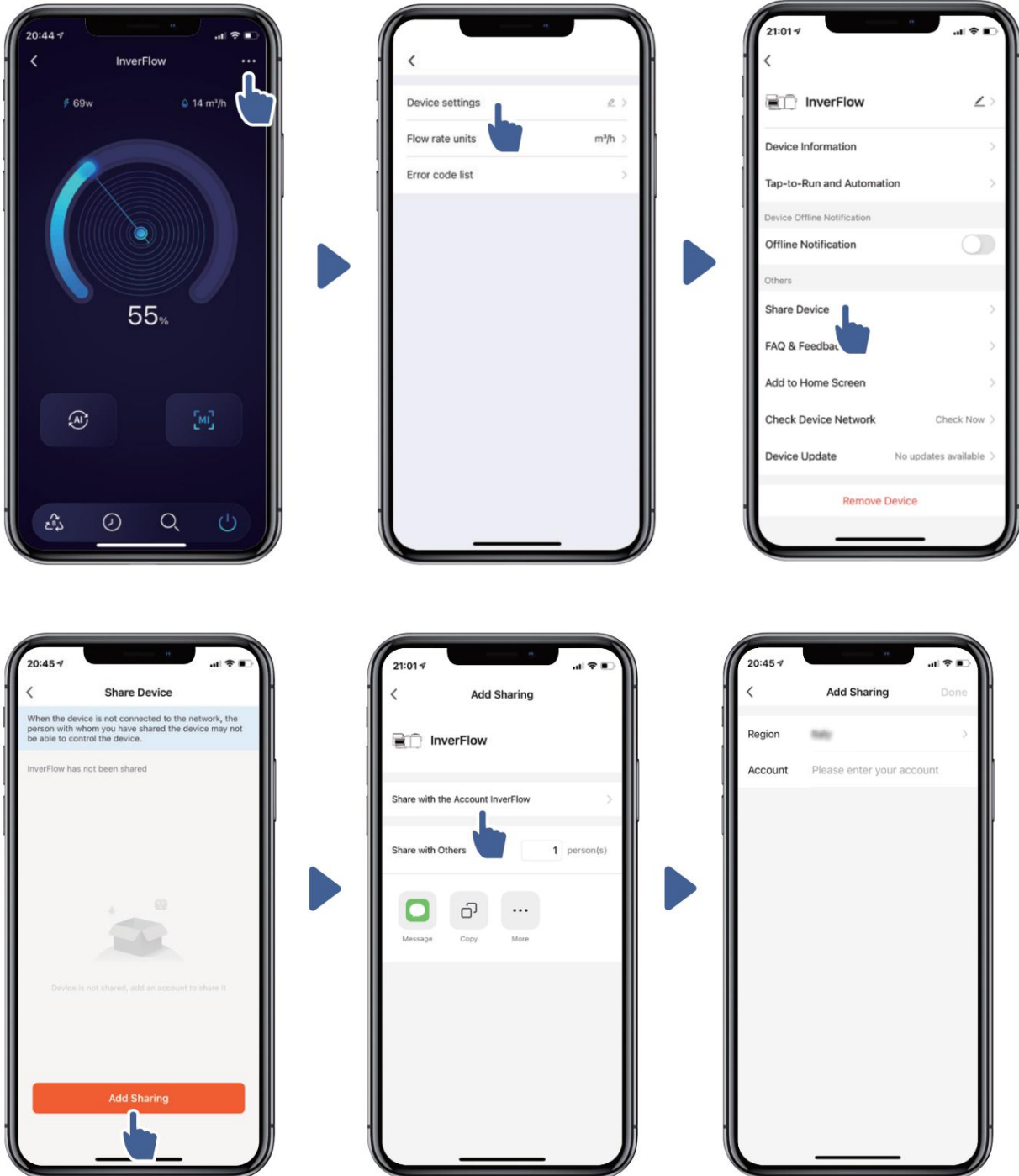

7 FAQ und Feedback

Wenn Sie probleme mit der Verwendung haben, können Sie uns gerne Feedback senden.

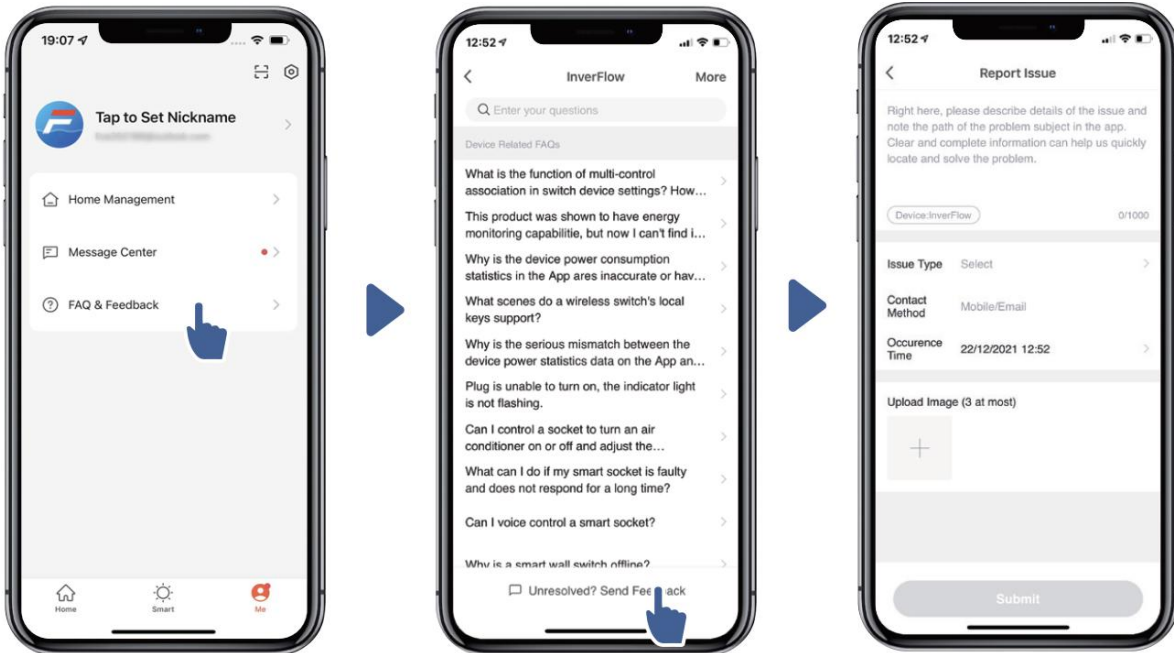

Bemerkungen:

- 1) Wettervorhersage ist nur als Referenz;
- 2) Die App kann ohne vorherige Ankündigung aktualisiert werden.

7.EXTERNE STEUERUNG

Über folgende Kontakte kann die externe Steuerung freigegeben werden. Wenn mehr als eine externe Steuerung aktiviert ist, ist die Priorität wie folgt: Digital Input > Analog Input > RS485 > Panel control

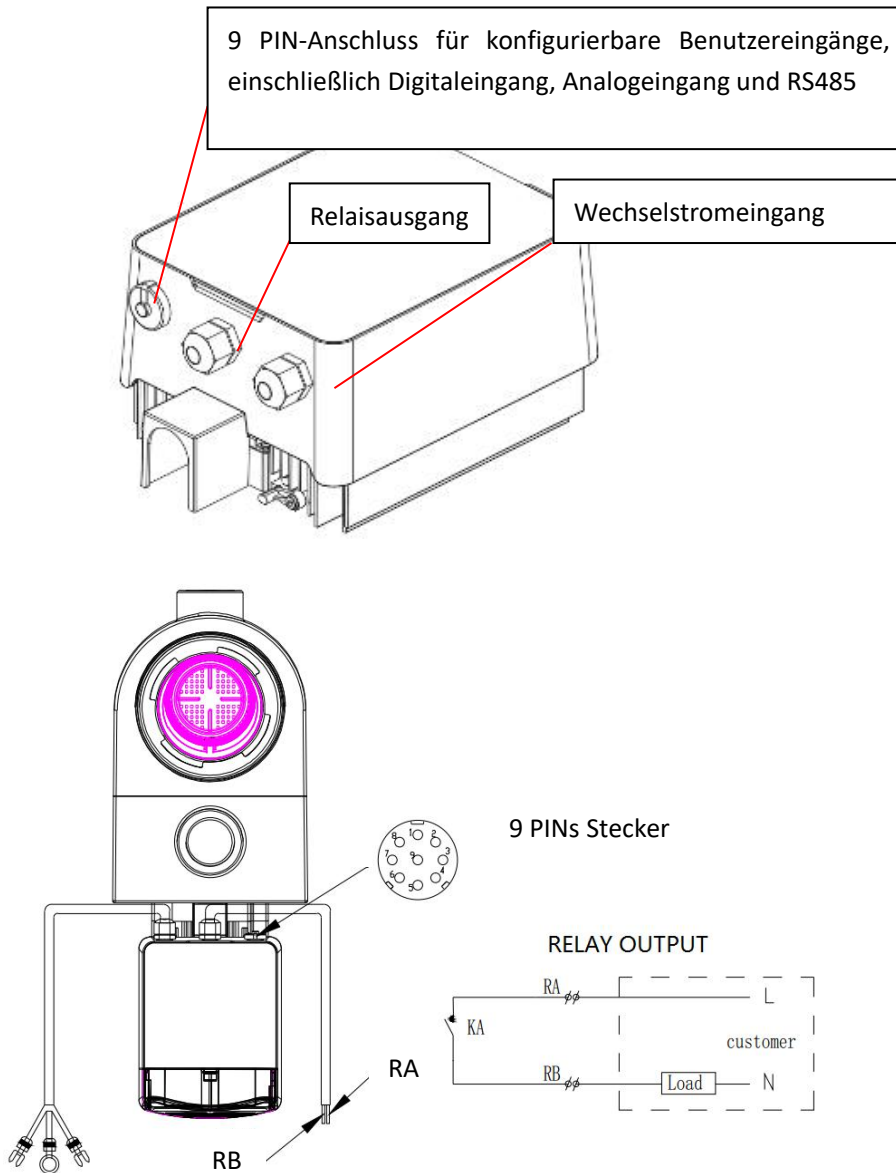

Wechselstromeingang

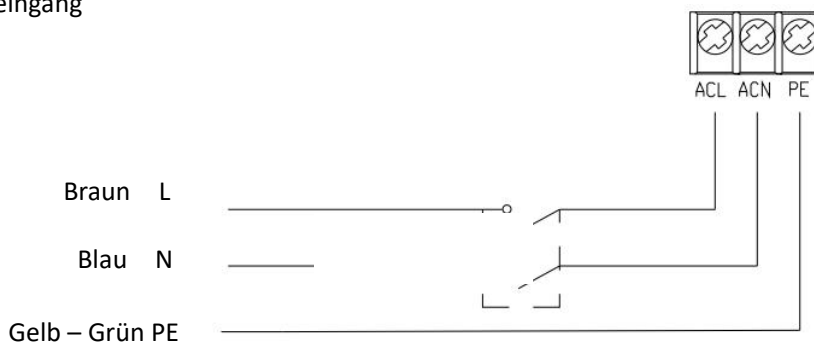

Name	Color	Description
PIN 1	Red	Digitaleingang 4
PIN 2	Black	Digitaleingang 3
PIN 3	White	Digitaleingang 2
PIN 4	Grey	Digitaleingang 1
PIN 5	Yellow	Digitale - Erdung
PIN 6	Green	RS485 A
PIN 7	Brown	RS485 B
PIN 8	Blue	Analoger Eing.0 (0-10V or 0~20mA)
PIN 9	Orange	Analoge Masse

a. Digitaler Eingang:

Laufleistung bestimmt durch den Zustand des Digitaleingangs,

Wenn PIN4 mit PIN5 verbunden ist, muss die Pumpe gestoppt werden; wenn die Verbindung getrennt ist, ist der digitale Controller ungültig;

Wenn PIN3 mit PIN5 verbunden ist, muss die Pumpe mit 100 % laufen; wenn die Verbindung getrennt ist, liegt die Steuerungspriorität wieder bei der Panelsteuerung;

Wenn PIN2 mit PIN5 verbunden ist, muss die Pumpe mit 80% laufen; wenn die Verbindung getrennt ist, liegt die Steuerungspriorität wieder bei der Panelsteuerung;

Wenn PIN1 mit PIN5 verbunden ist, muss die Pumpe mit 40% laufen; wenn die Verbindung getrennt ist, liegt die Steuerungspriorität wieder bei der Panelsteuerung;

Die Kapazität der Eingänge (PIN1/PIN2/PIN3) kann entsprechend der Parametereinstellung geändert werden.

b. Analoger Eingang:

Zur Verbindung mit PIN 8 und PIN 9 kann die Betriebskapazität durch ein analoges Spannungssignal von 0 bis 10 V oder ein analoges Stromsignal von 0 bis 20 mA bestimmt werden.

Der Standardsteuerungsmodus ist das Stromsignal. Wenn Sie zum Spannungssignal wechseln möchten, geben Sie bitte die Parametereinstellung ein. (siehe 5.8)

c. RS485:

Um eine Verbindung mit PIN6 und PIN7 herzustellen, kann die Pumpe über das Kommunikationsprotokoll Modbus 485 gesteuert werden.

Relaisausgang (optional):

Schließen Sie die Klemmen L & N an, um die externe Steuerung zu aktivieren. Bei einer Lagerleistung von mehr als 500 W (2,5 A) ist ein zusätzliches Ein-Aus-Relais erforderlich.

8. SCHUTZ UND AUSFALL

8.1 Warnung vor hoher Temperatur und Geschwindigkeitsreduzierung

Im "Auto-Inverter/Manual-Inverter-Modus" und "Timer-Modus" (außer Rückspülung/Selbstansaugung) geht das Modul in den Hochtemperatur-Warnzustand über, wenn die Temperatur des Moduls die Auslöseschwelle für die Übertemperaturwarnung (81 °C) erreicht; Wenn die Temperatur auf den Schwellenwert für die Auslösung der Hochtemperaturwarnung (78 °C) fällt, wird der Hochtemperaturwarnzustand freigegeben. Der Anzeigebereich zeigt abwechselnd AL01 und Laufgeschwindigkeit oder Durchfluss an

1) Wenn AL01 zum ersten Mal angezeigt wird, wird die Laufleistung automatisch wie folgt reduziert:

- a.) Wenn die aktuelle Betriebskapazität mehr als 85 % beträgt, wird die Betriebskapazität automatisch um 15 % reduziert;
- b.) Wenn die aktuelle Betriebskapazität mehr als 70 % beträgt, wird die Betriebskapazität automatisch um 10 % reduziert;c)
- c.) Wenn die aktuelle Betriebskapazität weniger als 70 % beträgt, wird die Betriebskapazität automatisch um 5 % reduziert.

2) Vorschlag für nicht erste Anzeige von AL01: Überprüfen Sie die Modultemperatur alle 2 Minuten. Verglichen mit der Temperatur in der vorherigen Periode nimmt die Geschwindigkeit für jede Erhöhung um 1 Grad Celsius um 5 % ab.

8.2 Unterspannungsschutz

Wenn das Gerät erkennt, dass die Eingangsspannung weniger als 200 V beträgt, begrenzt das Gerät die aktuelle Laufgeschwindigkeit. Wenn die Eingangsspannung kleiner oder gleich 180 V ist, wird die Betriebskapazität auf 70 % begrenzt; Wenn der Eingangsspannungsbereich innerhalb von 180 V ~ 190 V liegt, wird die Betriebskapazität auf 75 % begrenzt. Wenn der Eingangsspannungsbereich zwischen 190 V und 200 V liegt, wird die Betriebskapazität auf 85 % begrenzt.

8.3 Fehlerbehebung

Probleme	Mögliche Ursachen und Lösung
Pumpe startet nicht	<ul style="list-style-type: none">• Stromversorgungsfehler, unterbrochene oder defekte Verkabelung.• Sicherungen durchgebrannt oder thermische Überlastung offen.• Prüfen Sie die Drehung der Motorwelle auf Freigängigkeit und Behinderung.• Wegen langem Stillstand. Trennen Sie die Stromversorgung und drehen Sie die hintere Motorwelle einige Male von Hand mit einem Schraubendreher.
Pumpe saugt nicht an	<ul style="list-style-type: none">• Pumpen-/Siebgehäuse leeren. Stellen Sie sicher, dass das Pumpen-/Siebgehäuse mit Wasser gefüllt ist und der O-Ring des Deckels sauber ist.• Lose Anschlüsse auf der Saugseite.• Siebkorb oder Skimmerkorb mit Schmutz beladen.• Saugseite verstopft.• Der Abstand zwischen Pumpeneinlass und Flüssigkeitsspiegel ist größer als 2 m, die Höhe der Pumpeninstallation sollte verringert werden.

Niedriger Wasserdurchfluss	<ul style="list-style-type: none"> • Pumpe saugt nicht an. • Luft, die in die Ansaugleitung eindringt. • Korb voller Sch306 / 5000 Übersetzungsergebnisse • Luftleck in der Saugleitung, Kavitation durch verengte oder unterdimensionierte Saugleitung oder Undichtigkeit an einer Verbindung, niedriger Wasserstand im Becken und ungehinderte Abfluss-Rücklaufleitungen. • Vibrationen durch unsachgemäße Installation usw. • Beschädigtes Motorlager oder Laufrad (müssen sich zwecks Reparatur an den Lieferanten wenden). mutz. • Unzureichender Wasserstand im Pool.
Pumpe ist laut	<ul style="list-style-type: none"> • Luftleck in der Saugleitung, Kavitation durch verengte oder unterdimensionierte Saugleitung oder Undichtigkeit an einer Verbindung, niedriger Wasserstand im Becken und ungehinderte Abfluss-Rücklaufleitungen. • Vibrationen durch unsachgemäße Installation usw. • Beschädigtes Motorlager oder Laufrad (müssen sich zwecks Reparatur an den Lieferanten wenden).

8.4 Fehler Codes

Wenn das Gerät einen Fehler erkennt (mit Ausnahme der Strategie zur Reduzierung der Betriebskapazität und eines 485-Kommunikationsfehlers), schaltet es sich automatisch aus und zeigt den Fehlercode an. Überprüfen Sie nach dem Ausschalten für 15 Sekunden, ob der Fehler behoben ist. Wenn er behoben ist, wird er wieder gestartet.

Item	Error Code	Description
1	E001	Anormale Eingangsspannung
2	E002	Ausgang Überstrom
3	E101	Kühlkörper über Hitze
4	E102	Fehler des Kühlkörpersensors
5	E103	Fehler auf der Master-Treiberplatine
6	E104	Phasenmangelschutz
7	E105	Fehler im Wechselstrom-Abtastkreis
8	E106	DC abnormale Spannung
9	E107	PFC-Schutz
10	E108	Überlastung der Motorleistung
11	E201	Leiterplattenfehler
12	E203	Fehler beim Lesen der RTC-Zeit
13	E204	EEPROM-Lesefehler der Anzeigeplatine
14	E205	Kommunikationsfehler
15	E207	Kein Wasserschutz

Notiz:

1. Wenn Ursachen für E002/E101/E103 angezeigt werden, nimmt das Gerät den Betrieb automatisch wieder auf. Wenn es jedoch ein viertes Mal angezeigt wird, hört das Gerät auf zu arbeiten, um den Betrieb wieder aufzunehmen, trennen Sie das Gerät vom Netz und schließen Sie es erneut an.

9. WARTUNG

Leeren Sie den Siebkorb häufig. Der Korb sollte durch den transparenten Deckel inspiziert und entleert werden, wenn sich darin ein offensichtlicher Müllstapel befindet. Die folgenden Anweisungen sollten befolgt werden:

- 1). Habe die Stromversorgung getrennt.
- 2). Schrauben Sie den Siebkorbdeckel gegen den Uhrzeigersinn ab und nehmen Sie ihn ab.
- 3). Heben Sie den Siebkorb an.
- 4). Entleeren Sie den aufgefangenen Müll aus dem Korb, spülen Sie den Schmutz ggf. aus

Hinweis: Schlagen Sie den Kunststoffkorb nicht auf eine harte Oberfläche, da dies zu Schäden führen kann

- 5). Überprüfen Sie den Korb auf Beschädigungen und ersetzen Sie ihn.
- 6). Überprüfen Sie den O-Ring des Deckels auf Dehnung, Risse, Risse oder andere Schäden
- 7). Deckel wieder aufsetzen, handfestes Anziehen genügt.

Hinweis: Überprüfen und reinigen Sie den Siebkorb regelmäßig, um seine Lebensdauer zu verlängern.

10. GARANTIE & AUSSCHLÜSSE

Zeigt sich während der Gewährleistungsfrist ein Mangel, wird der Hersteller nach seiner Wahl den Artikel oder das Teil auf eigene Kosten reparieren oder ersetzen. Kunden müssen das Garantieantragsverfahren befolgen, um die Vorteile dieser Garantie zu erhalten. Die Garantie erlischt bei unsachgemäßer Installation, unsachgemäßer Bedienung, unsachgemäßer Verwendung, Manipulation oder Verwendung von Nicht-Original-Ersatzteilen.

11. ENTSORGUNG



Bei der Entsorgung des Produkts trennen Sie die Abfallprodukte bitte als Elektro- oder Elektronikschrott oder geben Sie es an das örtliche Abfallsammelsystem ab. Die getrennte Sammlung und Wiederverwertung von Altgeräten zum Zeitpunkt der Entsorgung trägt dazu bei, dass diese auf eine Weise recycelt werden, die die menschliche Gesundheit und die Umwelt schützt.

Richtlinien zur Gewährleistungsreparatur:

1. Rücksendungen sind "Fracht vorausbezahlt" zu senden. Alle Rücksendungsgebühren sind von Ihnen zu tragen.
2. Für die Rückgabe von Produkten ist eine vorherige Genehmigung erforderlich. Nicht für die Rückgabe genehmigte Produkte werden Ihnen auf Ihre Kosten zurückgeschickt.
3. Wir reparieren oder ersetzen die Produkte und versenden alle Produkte kostenlos mit einem Beförderungsunternehmen unserer Wahl.
4. Auf Ihren Wunsch und Ihre Kosten ist auch ein Versand per Eilboten möglich.

Produkte außerhalb der Gewährleistung:

Der Kunde trägt die Versand- und Reparaturkosten.

Nach einer Diagnose der retournierten Produkte wird eine Schätzung der Reparaturkosten erstellt.

Dieser beträgt mind. € 50.

BESCHRÄNKTE GEWÄHRLEISTUNG

Danke für den Kauf unserer KWAD Inverter Filterpumpe. Wir garantieren für einen Zeitraum von zwei Jahren ab dem Datum des Erwerbs im Einzelhandel, dass alle Teile hinsichtlich Material und Ausführung frei von Herstellungsmängeln sind. Diese Gewährleistung beschränkt sich auf den ersten Einzelhandelskäufer, ist nicht übertragbar und gilt nicht für Produkte, die von ihrem ursprünglichen Einbauort entfernt wurden. Die Haftung des Herstellers geht nicht über Reparatur oder Austausch der fehlerhaften Teile hinaus und umfasst weder Arbeitskosten für Ausbau und neuerlichen Einbau des fehlerhaften Teils, noch den Transport zum oder vom Werk oder andere für die Reparatur erforderliche Materialien. Die Gewährleistung erstreckt sich nicht auf Ausfälle oder Störungen aufgrund folgender Ursachen: 10. Das Produkt wurde nicht ordnungsgemäß montiert, betrieben bzw. gewartet wie in unserer mit dem Produkt mitgelieferten "Einbau- und Bedienungsanleitung" beschrieben. 11. Ausführungsqualität des Installateurs des Produkts. 12. Unzureichendes chemisches Gleichgewicht in Ihrem Pool [pH Wert zwischen 7,0 und 7,8; Gesamthärte (TA) zwischen 80 und 150 ppm; freies Chlor zwischen 0,5 und 1,2mg/l;

Gesamtgehalt an gelösten Stoffen (TDS) unter 1200 ppm; Salz max. 0,5%]. 13. Missbräuchliche Verwendung, Umbau, Unfall, Brand, Überflutung, Blitzschlag, Nager, Insekten, Fahrlässigkeit, oder höhere Gewalt. 14. Abblätterungen, Frost, oder andere Bedingungen, die zu unzureichender Wasserzirkulation führen. 15. Betrieb des Produkts bei Wasserdurchflussraten außerhalb der angegebenen Mindest- und Höchstwerte. 16. Verwendung nicht autorisierter Teile oder Zubehörteile in Zusammenhang mit dem Produkt. 17. Chemische Verschmutzung der Verbrennungsluft oder unsachgemäße Verwendung von Desinfektionschemikalien wie die Einleitung von Desinfektionschemikalien vor der Heizvorrichtung und dem Reinigungsschlauch bzw. durch den Siphon. 18. Überhitzung, falsche Verdrahtung, ungeeignete Elektrizitätsversorgung, Kollateralschaden durch defekte O-Ringe, DE-Gitter oder Filterelemente, sowie Schäden aufgrund des Betriebs der Pumpe mit zu wenig Wasser.

HAFTUNGSBESCHRÄNKUNG

Dies ist die einzige Gewährleistung des Herstellers. Keine andere Person ist berechtigt, in unserem Namen eine andere Gewährleistung zu geben. DIESE GEWÄHRLEISTUNG ERSETZT ALLE ANDEREN GEWÄHRLEISTUNGEN, SOWOHL EXPLIZITE ALS AUCH IMPLIZITE, WIE ZUM BEISPIEL IMPLIZITE GEWÄHRLEISTUNGEN BEZÜGLICH DER EIGNUNG FÜR BESTIMMTE ZWECKE UND VERKEHRSFÄHIGKEIT. JEDWEDE HAFTUNG FÜR FOLGESCHÄDEN, BEILÄUFIG ENTSTANDENE SCHÄDEN, INDIREKTE SCHÄDEN, SOWIE STRAFZUSCHLÄGE ZUM SCHADENERSATZ BEIM BRUCH EINER EXPLIZITEN ODER IMPLIZITEN GEWÄHRLEISTUNG WIRD AUSDRÜCKLICH ABGELEHNT UND AUSGESCHLOSSEN.

Durch diese Gewährleistung erhalten Sie bestimmte Rechtsansprüche, die von Land zu Land unterschiedlich sein können.

GEWÄHRLEISTUNGSANSPRÜCHE

Für eine rasche Berücksichtigung der Gewährleistung wenden Sie sich bitte an Ihren Händler und geben Sie folgende Informationen an: Kaufnachweis, Modellnummer, Seriennummer und Datum des Einbaus. Der Installateur setzt sich mit dem Werk in Verbindung und erhält dann Anweisungen bezüglich der Ansprüche bzw. Angaben zur nächstgelegenen Servicezentrale. Für alle zurückgeschickten Teile ist eine RMA-Nummer von KWAD (Rücksendenummer) oder ein ausgefülltes Reklamationsformular erforderlich, damit sie gemäß den Bedingungen dieser Gewährleistung untersucht werden können.

Das **KWAD Reklamationsformular** finden Sie unter und senden Sie dieses ausgefüllt an **office@kwad.at**.

www.kwad.at/wp-content/uploads/2020/11/Reklamationsformular-KWAD.pdf



MORE
THAN
POOL

Ausgabe: 01.01.2022