

SOREX[®]

wireless Solutions

SMART WiFi Wandleser / *Access Reader*

Bedienungsanleitung / *User Manual*



Impressum

Version 1.2

© Copyright: März 2022

SOREX wireless Solutions GmbH

Technologie- und Forschungszentrum WN

Viktor-Kaplan-Straße 2B

A-2700 Wiener Neustadt

Österreich

T +43 2622 320130

F +43 2622 3201315

@ office@sorex.eu

w³ www.sorex.eu

Inhaltsverzeichnis

Inhalt

1. Lieferumfang	1
2. Technische Daten.....	1
3. Installation und Verkabelung.....	2
4. Smartphone App	5
4.1. Installation	5
4.2. Registrierung	5
4.3. Ersteinrichtung	6
4.4. Funktionen.....	7
4.4.1. Öffnung via Bluetooth	7
4.4.2. Benutzer einladen.....	7
4.4.3. Benutzer entfernen	8
4.4.4. Fingerabdruck anlernen (wenn vorhanden)	8
4.4.5. Fingerabdruck löschen	9
4.4.6. Protokolle auslesen	9
4.4.7. Zahlencodecode generieren.....	9
4.4.8. Benutzerdefinierten Zahlencode anlegen	10
4.4.9. Zahlencode löschen.....	10
4.4.10. RFID-Medium anlernen	10
4.4.11. RFID-Medium löschen	11
4.5. Gateway.....	12
4.5.1. Schloss vorbereiten.....	12
4.5.2. Gateway hinzufügen	12
4.5.3. Gateway löschen.....	13
4.5.4. Öffnung via Gateway	14
5. Auf Werkseinstellungen zurücksetzen.....	15

1. Lieferumfang

Folgende Bestandteile sind enthalten:



Wandler x 1

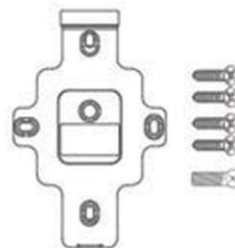

Montageplatte x 1

Schrauben x 4+1

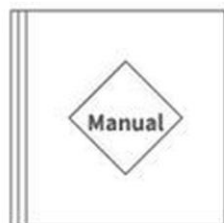

Anleitung x 1

2. Technische Daten

Artikelnummer	WT102000 (ohne Fingerprint) & WT102020 (mit Fingerprint)
EAN	0685717261274 & 0685717261250
Temperaturbereich	-20° bis 60°C
Luftfeuchtigkeitsbereich	15%RH-90%RH
Schutzklasse	IP66
Speicherung der Benutzerdaten (Fingerprint, RFID, Codes, Handy)	Permanent (auch bei Stromausfall)
Anzahl Medien	200 RFID-Medien 150 Zahlencodes 1000 Fingerprints (bei Modell mit Fingerprint) Unlimitierte eKeys (Smartphone-Benutzer)
Stromversorgung	12V DC, min. 0,5A

3. Installation und Verkabelung

1 Bohren Sie ein Loch für das Kabel

Bohren Sie ein Loch an der entsprechenden Position um Platz für das Kabel für die Stromversorgung zu schaffen.

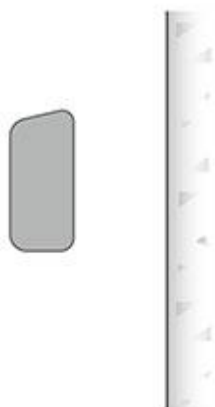

2 Installieren Sie die Montageplatte

Entfernen Sie die Montageplatte am Wandler und montieren Sie die Platte an der Wand mit den jeweiligen 4 Schrauben

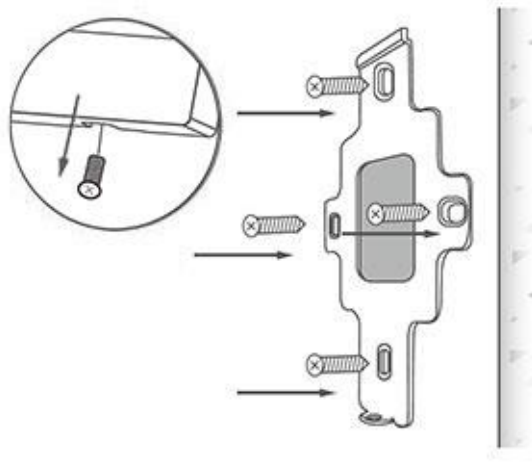

3 Verkabelung



Verkabelungsplan für E-Öffner / Wiring diagram for electronic openers

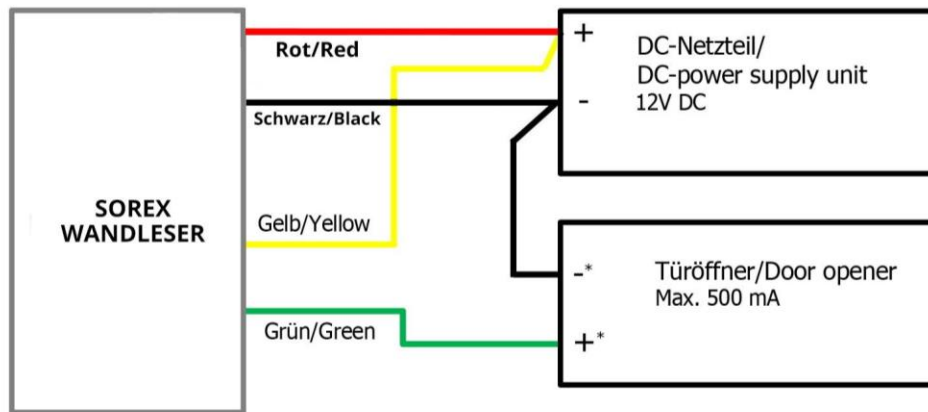
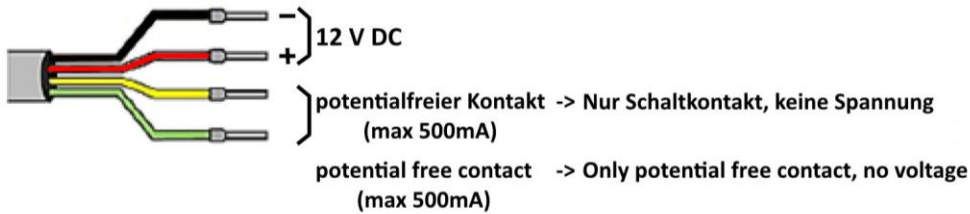

*falls der Türöffner gepolt ist
*if the opener needs a power supply

SOREX SMART WIFI Wandler mit/with Fuhr Motorschloss/motor lock

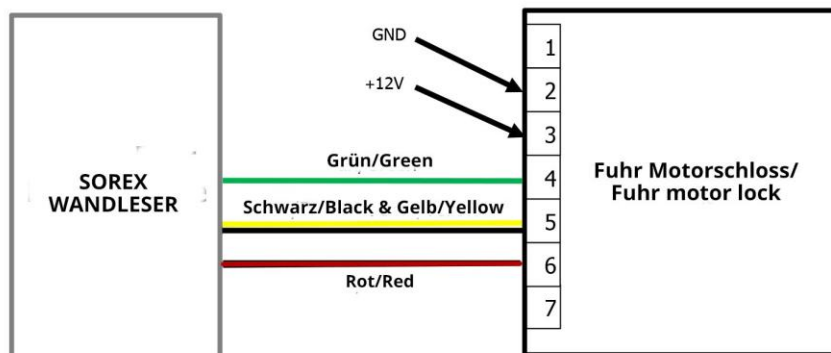

SOREX SMART WIFI Wandler mit/with Winkhaus Motorschloss/motor lock

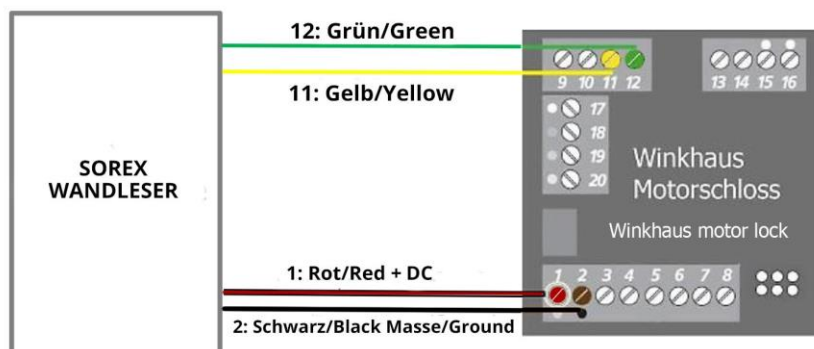

SOREX SMART WIFI Wandleter mit/with GU-BKS A-Öffner/opener

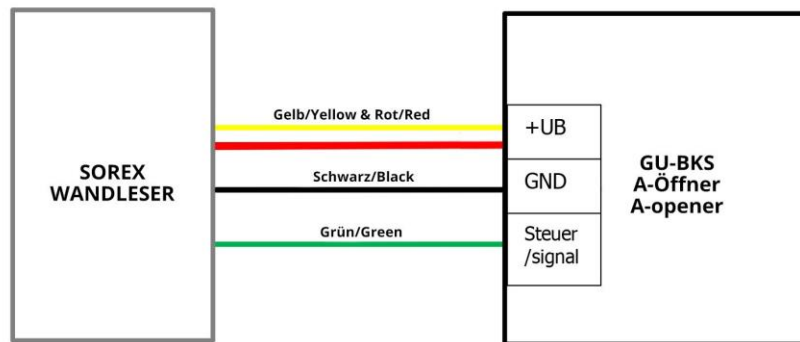

4 Installieren Sie den Wandleter

Platzieren Sie den Wandleter in die Vorrichtung und montieren Sie ihn an die Montageplatte mit der Schraube an der Unterseite.

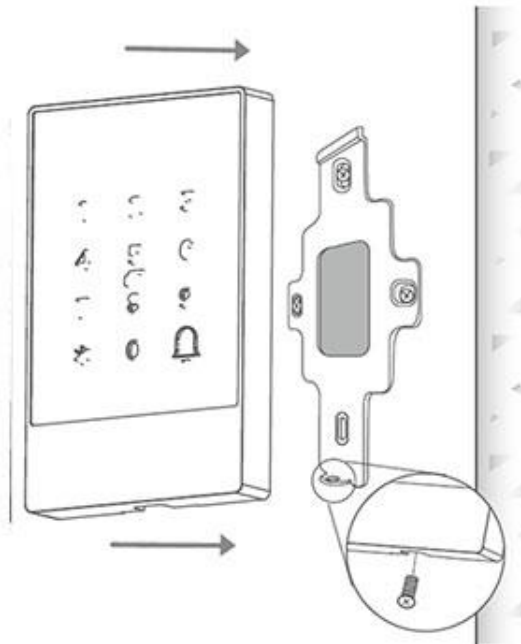

4. Smartphone App

4.1. Installation

- Suchen Sie im **Google Play Store** oder **Apple Store** nach der App „**SOREX SmartLock**“.



Oder scannen Sie folgenden QR-Code:



4.2. Registrierung

Registrieren Sie sich mit Ihrer **E-Mail Adresse** oder **Telefonnummer**. Dies ist wichtig, damit Sie bei Verlust Ihres Smartphones oder Passwortes den Zugriff auf den **SOREX SMART WiFi Wandleser** wieder herstellen können.

The screenshot shows the registration interface of the SOREX app. At the top, there is a status bar with 'Nur Notrufe', signal strength, Wi-Fi, 93% battery, and the time 16:21. Below the status bar is a teal header with a back arrow and the text 'Registrieren'. Underneath are two buttons: 'Telefon' (selected) and 'E-Mail'. The form contains the following fields: 'Land/Region' with 'Austria +43' selected; a field for 'Geben Sie Ihre Telefonnummer ein' with a person icon; a password field 'Passwort zwischen 6-20 Zeichen' with a key icon and a strength indicator; a confirmation field 'Passwort bestätigen' with a key icon and a visibility toggle; a 'Verifizierungscode' field with a 'Code abrufen' button; and a large 'Registrieren' button at the bottom.

4.3. Ersteinrichtung

- Schrauben Sie zunächst die Platte an der Rückseite ab und drücken Sie den Button innen für ca. 3 Sekunden bis zwei Signaltöne schnell hintereinander abgespielt werden.



- Öffnen Sie die App und drücken Sie auf der Hauptseite zunächst links oben auf . Im sich öffnenden Menü drücken Sie bitte auf **"Sperr hinzufügen"**.

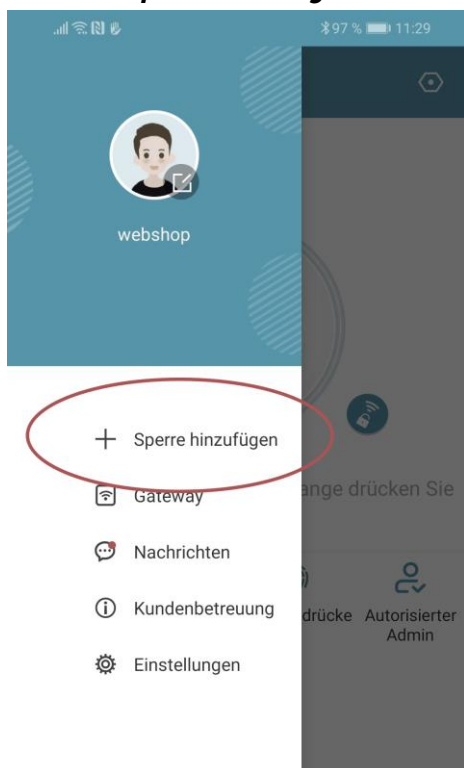

- Es öffnet sich eine Seite auf welcher Sie bitte **"All Locks"** auswählen.

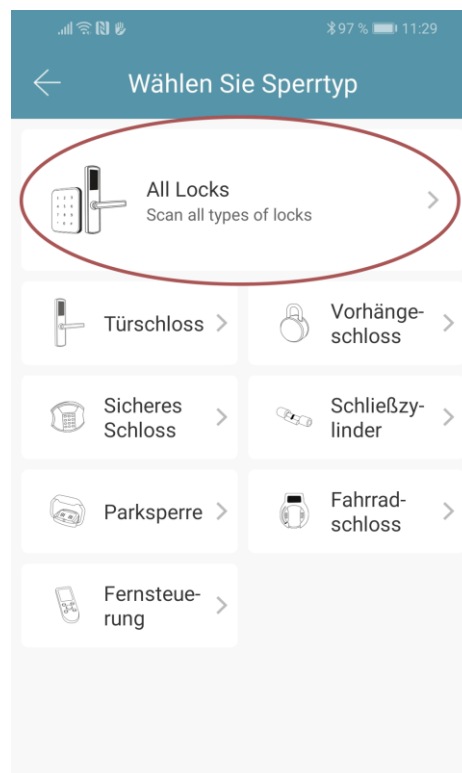

- Es wird nun nach in der Nähe befindlichen Schlössern gesucht. Drücken Sie bitte auf das gefundene Schloss.

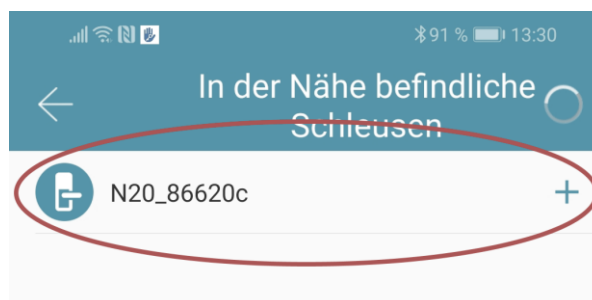

- Achtung:** Damit das Schloss gefunden werden kann, müssen Sie dieses aufwecken, indem Sie einen Finger kurz an den Fingerprintsensor oder auf das Zahlenfeld halten.
- Nun können Sie für Ihr Schloss einen sprechenden Namen vergeben und die Einrichtung mit "OK" abschließen.

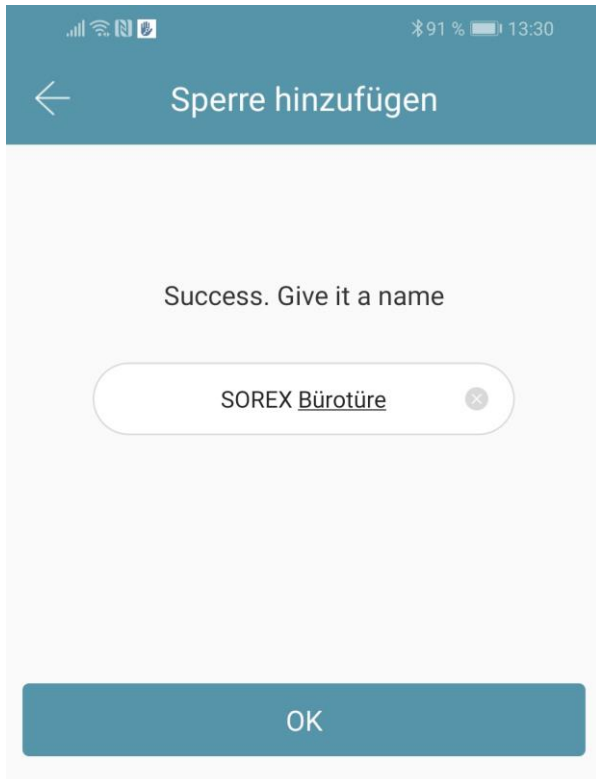

- Sie sehen nun Ihr Schloss auf der Hauptseite.



SOEX Bürotüre



Berühren Sie zum Entsperren, lange drücken Sie zum Sperren.



4.4. Funktionen

4.4.1. Öffnung via Bluetooth

- Über den großen Schlossbutton können Sie ihr Schloss innerhalb von Bluetooth Reichweite entsperren.



SOEX Bürotüre



Berühren Sie zum Entsperren, lange drücken Sie zum Sperren.

4.4.2. Benutzer einladen

- Um Benutzer zur App einzuladen, drücken Sie bitte zunächst auf der Startseite auf **"eKey senden"**.

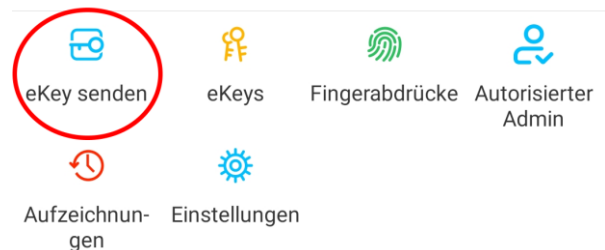

- Es erscheint ein Fenster in dem Sie 4 verschiedene Optionen haben, um Zutritt zu gewähren:

- Zeitgesteuert: Von-Bis Zeitraum
- Permanent: Permanenter Zutritt
- Einmalig: Zutritt gilt für einmalige Öffnung
- Zyklisch: Wiederkehrender Zutritt, z.B. jede Woche Mo-Fr

← eKey senden

Zeitgesteuert Permanent Einmalig Zyklisch

Empfänger Empfängerkonto eingeben

Name Bitte geben Sie einen Namen für diesen...

Startzeit 2019.12.04 13:53

Endzeit 2019.12.04 14:53

Fernentriegelung zulassen

Autorisierter Admin

Senden

- Sie müssen hierbei immer das Empfängerkonto (Telefonnummer oder E-Mail) und den Namen angeben. Zusätzlich können Sie weitere Informationen angeben wie z.B. die Zeitspanne, in welcher der Zutritt gültig sein soll. Abschließend drücken Sie auf **"Senden"** um die Einladung zu versenden.
- Anmerkung: Über die Option **"Fernentriegelung zulassen"** können Sie festlegen, ob der Nutzer auch via Gateway öffnen darf. Mehr dazu unter [3.5. Gateway](#).

4.4.3. Benutzer entfernen

- Um Benutzer wieder zu entfernen, rufen Sie zunächst über **"eKeys"** die Benutzerliste auf.

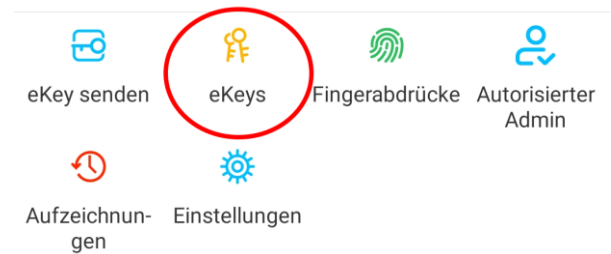

- Anschließend drücken Sie auf den entsprechenden Benutzer, um diesen auszuwählen.

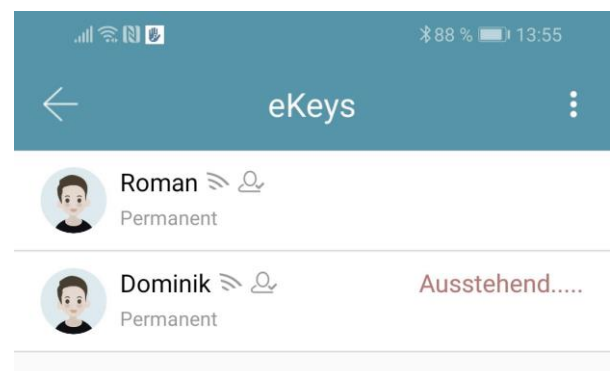

- Es öffnet sich ein Fenster mit Benutzerinformationen. Um den Benutzer zu löschen, drücken Sie den roten **"Löschen"**-Button.

4.4.4. Fingerabdruck anlernen (wenn vorhanden)

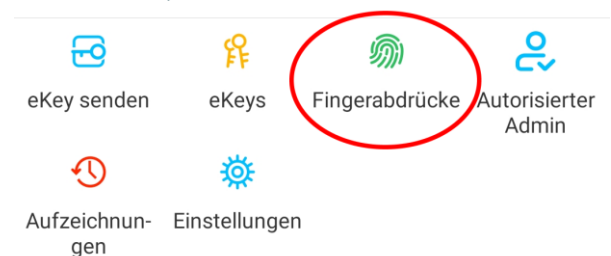

- Drücken Sie zunächst auf der Startseite auf **"Fingerabdrücke"** und anschließend auf **⋮** und **"Fingerabdruck hinzufügen"**. Nun können Sie einen Namen eingeben und auswählen ob der Benutzer permanenten oder zeitlich begrenzten Zutritt hat.

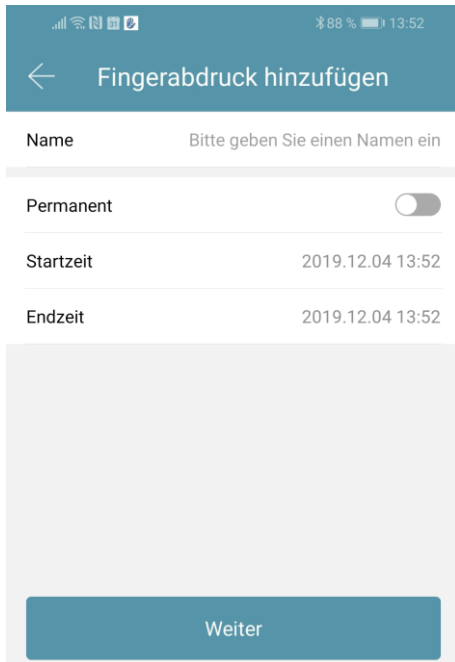

- Nach einem Klick auf **"Weiter"** folgen Sie bitte den Anweisungen in der App um den Finger anzulernen.

4.4.5. Fingerabdruck löschen

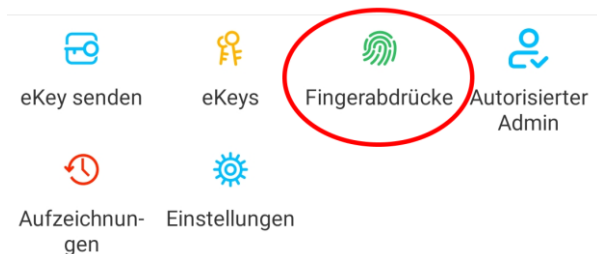

- Drücken Sie zunächst auf der Startseite auf **"Fingerabdrücke"** und anschließend auf den zu löschenden Benutzer.

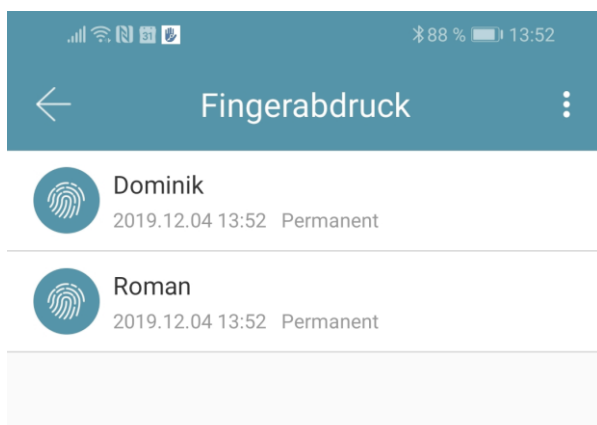

- Im darauffolgenden Fenster drücken Sie auf **"Löschen"** um den ausgewählten Benutzer zu entfernen.

4.4.6. Protokolle auslesen

- Um die Protokolle auszulesen drücken Sie auf der Startseite auf **"Aufzeichnungen"**.

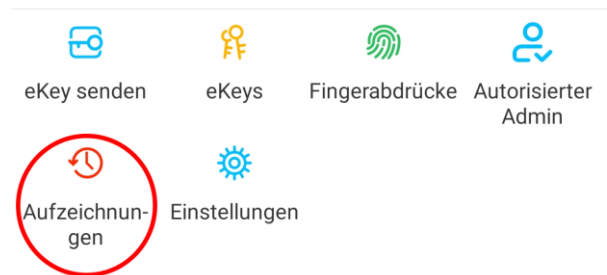

4.4.7. Zahlencode generieren

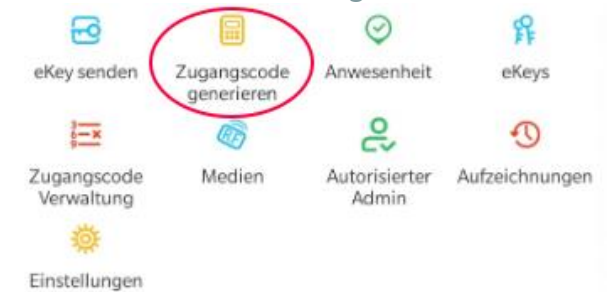

- Drücken Sie zunächst auf der Startseite auf **"Zugangscodes generieren"**.



- Geben Sie einen Namen ein und drücken sie auf **"Zugangscodes generieren"**. Anschließend wird ein zufälliger Code generiert und angezeigt.

4.4.8. Benutzerdefinierten Zahlencode anlegen



- Drücken Sie zunächst auf der Startseite auf **"Zugangscodes generieren"**. Wählen Sie im darauffolgenden Fenster **"Benutzerdefiniert"** aus.

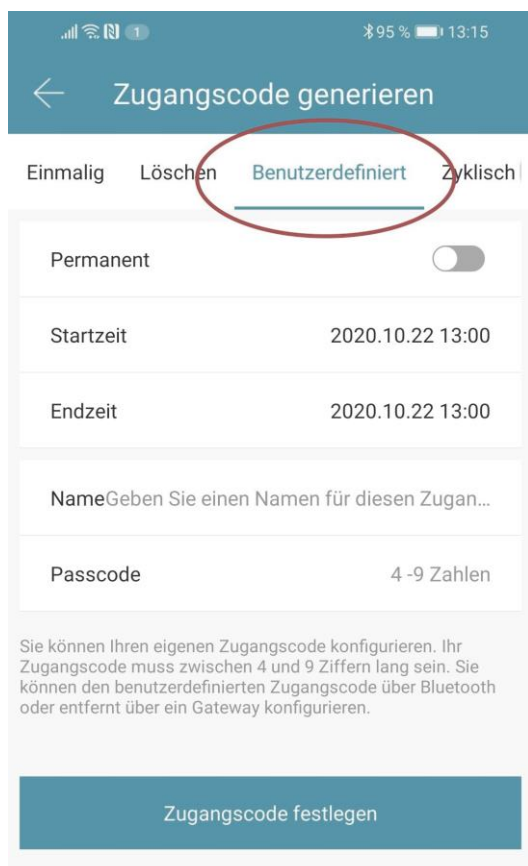

Wählen Sie entweder permanent aus oder geben Sie den Gültigkeitszeitraum an. Geben Sie den Namen und Ihren gewünschten Passcode an. Drücken Sie abschließend auf **"Zugangscodes festlegen"** um den Code zum Türschloss zu übertragen.

4.4.9. Zahlencode löschen



- Drücken Sie zunächst auf der Startseite auf **"Zugangscodes Verwaltung"** und anschließend auf den zu löschenden Benutzer.

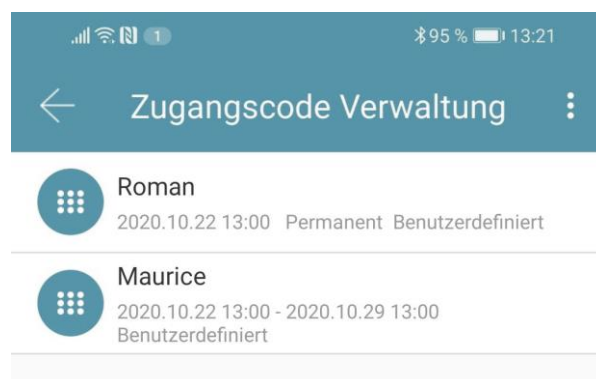

- Im darauffolgenden Fenster drücken Sie auf **"Löschen"** um den ausgewählten Benutzer zu entfernen.

4.4.10. RFID-Medium anlernen



- Drücken Sie zunächst auf der Startseite auf **"Medien"** und anschließend auf  und **"Medium hinzufügen"**.

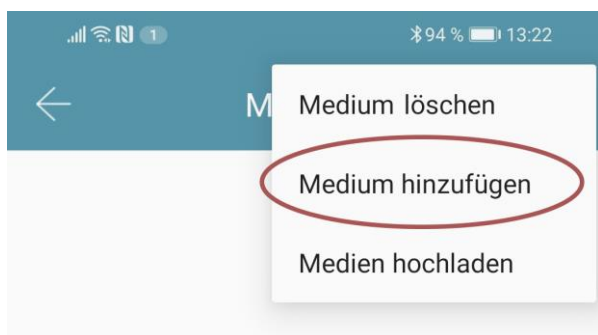

- Geben Sie nun den Namen des Mediums/Benutzers ein und drücken Sie auf "OK". Legen Sie nun das RFID-Medium auf das Zahlenfeld, sobald Sie die App dazu auffordert. Das RFID-Medium wurde nun erfolgreich angelesen.

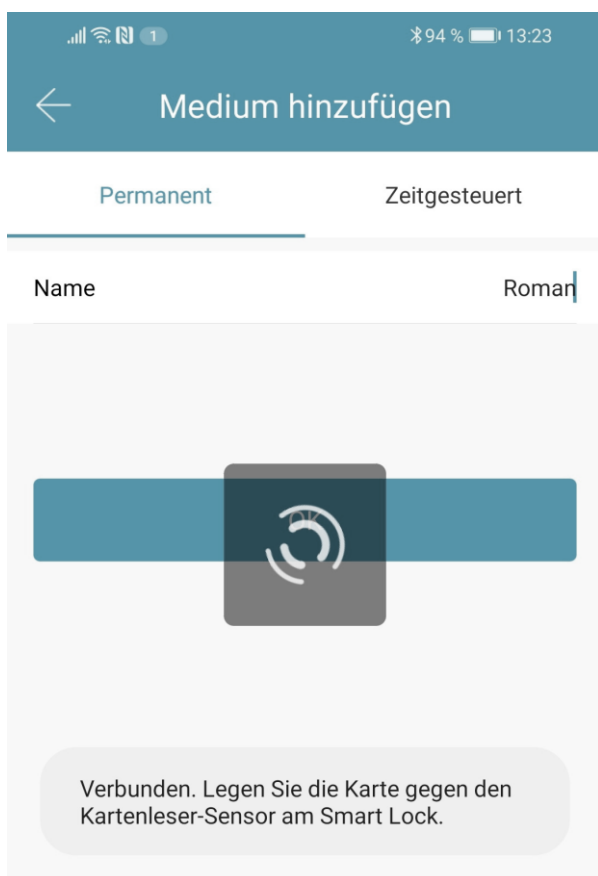

- Sollte Ihr **Smartphone NFC** unterstützen und sie haben Ihr Türschloss mit einem **Gateway verbunden**, erscheint unterhalb von „Medium hinzufügen“ auch der Punkt „Karte aus der Ferne hinzufügen“. Über

diese Option können Sie gegebenenfalls auch **RFID-Medien** aus der **Ferne hinzufügen**. Das RFID-Medium wird hierbei über die **NFC** Funktion Ihres **Smartphones ausgelesen** und via **Gateway** an das Schloss **übertragen**. Sie müssen sich dadurch **nicht** in der **Nähe** ihres **Schlosses** befinden.

4.4.11. RFID-Medium löschen



- Drücken Sie zunächst auf der Startseite auf "**Medien**". Wählen Sie in der Liste das Medium aus, welches Sie löschen möchten. Im darauffolgenden Fenster drücken Sie auf "**Löschen**" um das ausgewählte Medium zu entfernen.

4.5. Gateway

(separat erhältlich)

4.5.1. Schloss vorbereiten

- Sie müssen zunächst die ferngesteuerte Öffnung für Ihr Schloss aktivieren. Hierzu drücken Sie zunächst **"Einstellungen"** auf der Startseite.

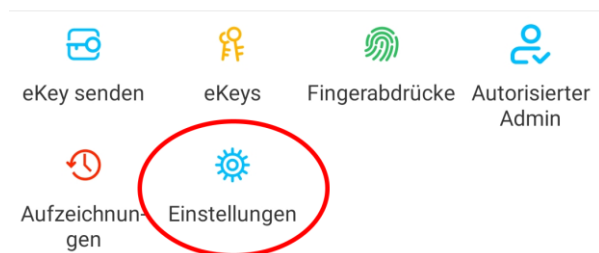

- Danach wählen Sie **"Ferngesteuerte Freischaltung"** aus und drücken auf **"Einschalten"**.



Mit dieser Funktion können Sie das Smart Lock über ein Gateway fernbedient entsperren. Diese Funktion kann NUR über Bluetooth ein- oder ausgeschaltet werden.

Aktueller Modus:Aus

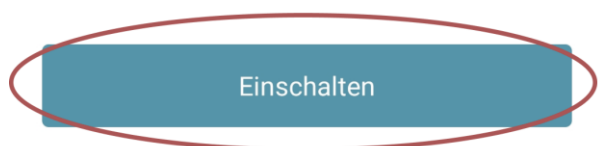

4.5.2. Gateway hinzufügen

- Drücken Sie auf der Hauptseite zunächst links oben auf . Im sich öffnenden Menü drücken Sie bitte auf **"Gateway"**. Im anschließenden Fenster drücken Sie rechts oben auf .

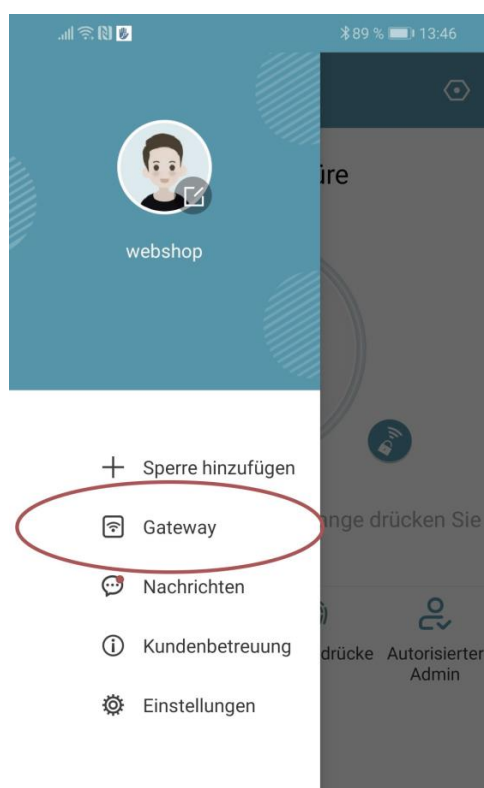

- Wählen Sie im nächsten Fenster "G2" als Gateway-Typ aus.



- Stellen Sie sicher, dass die Lampe am Gateway abwechselnd blau und rot blinkt.

Dies erreichen Sie indem Sie das Gateway von der Stromversorgung nehmen und wieder anstecken.

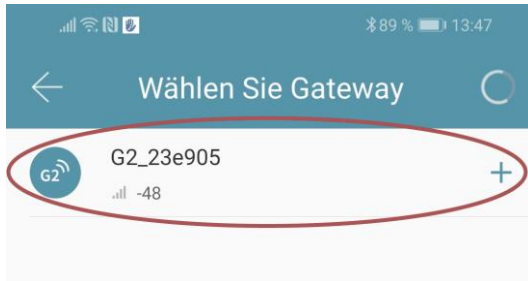

- Konfigurieren Sie nun Ihr Gateway indem Sie das richtige WLAN auswählen, das dazugehörige WLAN-Passwort eingeben und dem Gateway einen Namen zuweisen. Bestätigen Sie den Vorgang mit **"OK"**.

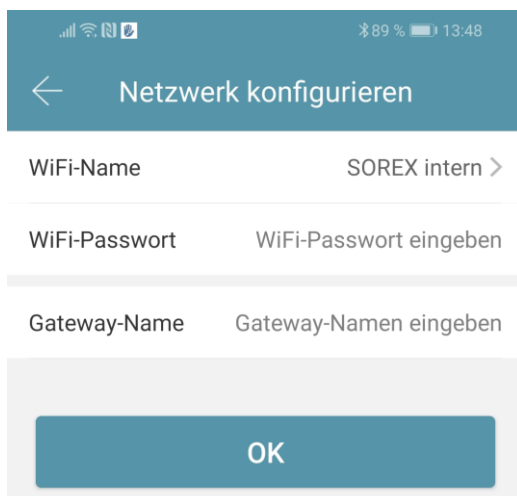

- Das Gateway sucht danach automatisch nach in der Nähe befindlichen Schlössern und fügt diese zur Fernöffnung hinzu. Dieser Vorgang kann ein paar Minuten dauern.
- Nun können Sie das Schloss auch aus der Ferne öffnen und/oder verwalten.
- **Achtung:** Das Gateway muss sich sowohl beim Anlernprozess, als auch bei der weiteren Verwendung, immer innerhalb der Bluetooth-Reichweite der Schlösser

befinden (bis zu 10m - abhängig von den örtlichen Gegebenheiten). Sind Schlösser weiter voneinander entfernt und Sie möchten beide aus der Ferne ansteuern, müssen zusätzliche Gateways erworben werden.

4.5.3. Gateway löschen

- Drücken Sie auf der Hauptseite zunächst links oben auf . Im sich öffnenden Menü drücken Sie bitte auf **"Gateway"**. Im anschließenden Fenster wählen Sie das Gateway aus, welches Sie löschen möchten.

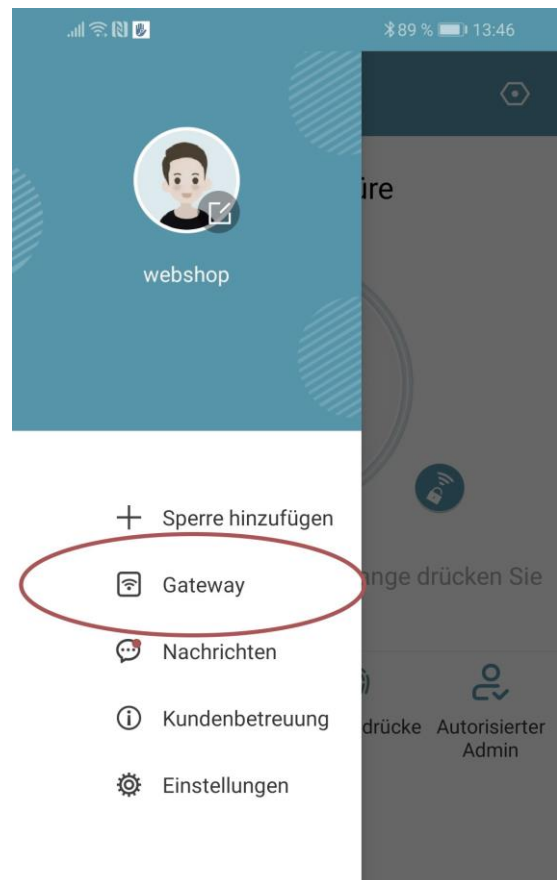

- Nachdem Sie das Gateway ausgewählt haben, können Sie dieses über den **"Löschen"**-Button entfernen.

4.5.4. Öffnung via Gateway

Sie können nun auf der Startseite von überall unterwegs Ihr Schloss öffnen. Sie sind dabei nicht mehr auf die Bluetooth-Reichweite begrenzt.



SOEX Bürotüre



Berühren Sie zum Entsperren, lange drücken Sie zum Sperren.

5. Auf Werkseinstellungen zurücksetzen

Sie können den Wandler auf zwei verschiedene Arten zurücksetzen:

1. Löschen Sie den Wandler aus der App (Wandler auswählen -> Einstellungen -> "Löschen")
oder
2. Schrauben Sie die Platte an der Rückseite ab und drücken Sie den Button innen für ca. 3 Sekunden bis zwei Signaltöne schnell hintereinander abgespielt werden.

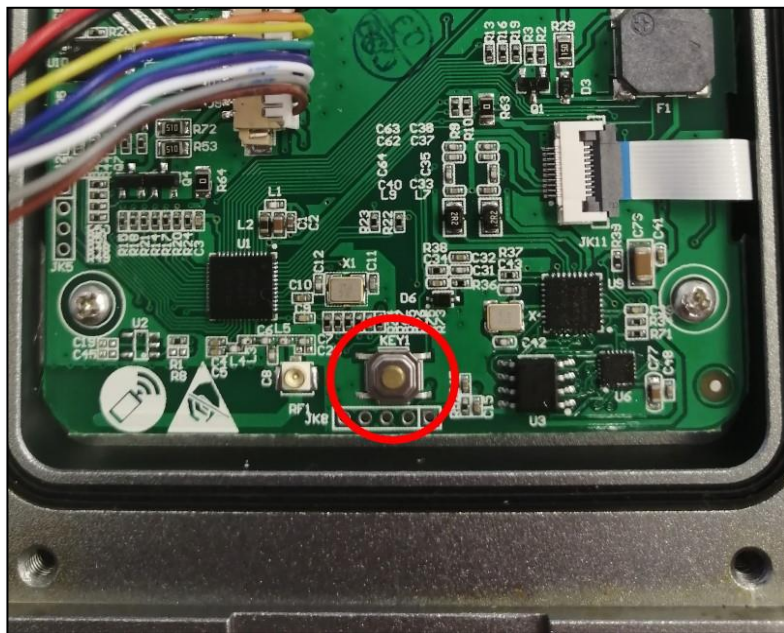

Impressum

Version 1.2

© Copyright: März 2022

SOREX wireless Solutions GmbH

Technologie- und Forschungszentrum WN

Viktor-Kaplan-Straße 2B

A-2700 Wiener Neustadt

Österreich

T +43 2622 320130

F +43 2622 3201315

@ office@sorex.eu

w³ www.sorex.eu



ALSW14000

© 2022 SOREX wireless Solutions