

# SI1M7733B



<b>Familia</b>	Encimera de cocción
<b>Instalación</b>	Semifilo
<b>Dimensión</b>	70 cm
<b>Alimentación</b>	Eléctrico
<b>Tipología</b>	Inducción
<b>Código EAN</b>	8017709254957



## Estética



<b>Color</b>	Negro
<b>Acabado</b>	Cristal
<b>Estética</b>	Universal
<b>Material</b>	Cristal
<b>Tipo de vidrio</b>	Cerámico
<b>Bordes vidrio</b>	Perfil frontal biselado
<b>Tipo de regulación mandos</b>	Multi Slider
<b>Regulación mandos Slider</b>	Sí
<b>Tipo de regulación mandos</b>	Rojo
<b>Posición mandos</b>	Frontal
<b>Color serigrafía</b>	Gris

## Programas/Funciones



<b>Número total de zonas de cocción</b>	3
<b>Número de zonas de cocción por inducción</b>	3
<b>Número de zonas de cocción con booster</b>	3
<b>Número de zonas flexibles</b>	1
<b>Tecla principal on/off</b>	Sí
<b>Niveles de potencia</b>	14
<b>Auto-Vent</b>	Sí

## Opciones



<b>Opción Multizone</b>	Sí	<b>Visualización del tiempo restante</b>	Sí
<b>Tipo de zona flexible</b>	MultiZona	<b>Opción de limitador de potencia</b>	Si Advance
<b>Hueco estándar</b>	490x560 mm	<b>Opción de limitador de potencia - Step</b>	1500, 2000, 2500, 3000, 3500, 4000, 4500, 5000, 6000, 7200 W
<b>Temporizador fin de cocción</b>	3	<b>Opción Show Room Demo</b>	Sí
<b>Opción paro</b>	Sí	<b>Opción de bloqueo botones/seguridad para niños</b>	Sí
<b>Cuentaminutos</b>	3	<b>Selección rápida de niveles</b>	Sí
<b>Alarma acústica de fin de cocción</b>	Sí		

## Características técnicas



Anterior izquierda - Inducción - Multizona - 2.30 kW - Booster 3.20 kW - Ø 21 cm  
 Posterior izquierda - Inducción - Multizona - 2.30 kW - Booster 3.20 kW - Ø 21 cm  
 Anterior derecha - Inducción - maxi - 1.80 - 2.80 kW - Booster 3.50 - 3.60 kW - Ø 18/28 cm  
 39.2x19.5 cm

<b>Adaptación automática al diámetro de la olla</b>	Sí	<b>Detención automática en caso de desbordamiento</b>	Sí
<b>Sensor de presencia de ollas</b>	Sí	<b>Eco-Heat</b>	Sí
<b>Indicador diámetro mínimo de uso</b>	Sí	<b>Eco-Off</b>	Sí
<b>Detención automática en caso de sobrecalentamiento</b>	Sí		

## Conexión eléctrica

<b>Datos nominales de conexión eléctrica</b>	7200 W	<b>Frecuencia</b>	50/60 Hz
<b>Tensión (V)</b>	220-240 V	<b>Largo del cable de alimentación</b>	150 cm
<b>Tensión 2 (V)</b>	400 V	<b>Bornera</b>	5 polos
<b>Tipo de cable eléctrico</b>	Universal		

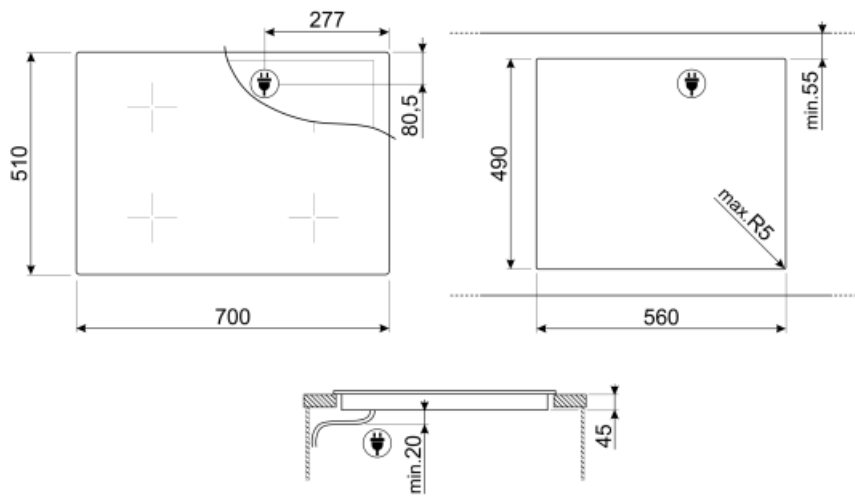

---

## Not included accessories

---



### GRILLPLATE

Universal griddle for induction, gas, ceramic and electric hobs. Non-stick surface ideal for cooking meat, cheese and vegetables. Dimensions: 410 x 240 mm.



### TPK

Parrilla de acero inoxidable para cocinar platos de Teppanyaki



### TPKPLATE

Universal plate for induction, gas, ceramic and electric hobs. Non-stick surface ideal for cooking fish, eggs and vegetables. Dimensions: 410 X 240 mm.



### SCRP



















Non-scratch hob scraper - suitable for induction and ceramic hobs



### LGCN

Tirante unión acero inoxidable para encimeras inducción o gas on glass, acero inoxidable, 475/495 mm

## Symbols glossary (TT)

 <p>Auto-Vent: gracias a la función Auto-Vent, la velocidad de succión de la campana se ajusta automáticamente en función de la temperatura y la potencia seleccionada en la placa.</p>	 <p>Opción Booster: La opción Booster presente en las placas de inducción permite que las ollas funcionen a la máxima potencia, cuando es necesario cocinar alimentos que requieren una cocción muy intensa.</p>
 <p>Semifilo: solución empotrada para encimeras y fregaderos con un borde de hasta 4 mm que combina la simplicidad de instalación con un diseño minimalista.</p>	 <p>Bloqueo de control: la opción de bloqueo de mandos, presente en diferentes tipos de productos, le permite bloquear todas las funciones y programas establecidos, así como los controles, para una seguridad total, especialmente en presencia de niños.</p>
 <p>Control Slider: El dispositivo particular de control Slider, permite ajustar el calor de las cuatro zonas con simples movimientos circulares de los dedos en los controles.</p>	 <p>Eco-Heat: el dispositivo indica cuándo y cuánto está todavía caliente el área, después de apagarse.</p>
 <p>Eco-Off: para ahorrar energía, el nivel de potencia de la zona de cocción se desactiva antes de que suene el temporizador de cuenta regresiva.</p>	 <p>Zona gigante: la zona gigante ofrece más flexibilidad en la superficie de cocción</p>
 <p>Anti-sobrecalentamiento: el sistema anti-sobrecalentamiento provoca un apagado automático cuando las temperaturas superan las de seguridad</p>	 <p>Inducción: la placa de inducción funciona a través de bobinas circulares que emiten un campo magnético solo en contacto con un recipiente con un fondo hecho de material ferroso, al que se transfiere el calor. Se caracteriza por una mayor eficiencia y mayor seguridad.</p>
 <p>Multizona: con la opción Multizona, la zona de cocción se puede utilizar como una gran superficie de cocción o dividirse en dos áreas distintas. Cada uno se adapta automáticamente al tamaño y la posición del contenedor y solo calienta el área requerida, asegurando la mejor distribución de calor y la máxima efectividad.</p>	 <p>Anti-desbordamiento: el dispositivo especial anti-desbordamiento apaga la placa en presencia de desbordamientos de líquido.</p>
 <p>All cooking zones can be reduced to the minimum power level, so the hob can be left unattended for a short period without food overcooking or burning. Then just press again this function, the previously set power levels can be reactivated.</p>	 <p>Selección rápida: con la opción de selección rápida, la cocción comienza al grado de temperatura máxima y luego disminuye automáticamente después de un cierto período de tiempo.</p>
 <p>Tiempo transcurrido: la función le permite verificar el tiempo transcurrido desde el inicio de una sesión de cocción.</p>	 <p>Temporizador: Con el temporizador es posible programar el apagado de las zonas de cocción después de un tiempo de funcionamiento establecido, que varía de 1 a 99 minutos. Cuando finaliza el período preestablecido, la placa se apaga y se activa una señal acústica.</p>
 <p>Possibility to set the maximum power absorbion of the hob</p>	 <p>Premium individual Slider control for each zone</p>