

BTX553 / BTX606 BATTERY TACKER

Rapid®



- GB** BATTERY TACKER
- DE** AKKUTACKER
- FR** AGRAFEUSE A BATTERIE
- NL** ACCUTACKER
- IT** GRAFFATRICE A BATTERIA
- ES** GRAPADORA CON BATERIA
- PT** AGRAFADOR A BATERIA
- SE** BATTERIDRIVEN HÄFTPISTOL
- DK** BATTERI HÆFTEPISTOL
- NO** BATTERIDREVEN STIFTEPISTOL
- FI** AKKUKÄYTTÖINEN SINKILÄPISTOOLI
- PL** ZSZYWACZ AKUMULATOROWY
- RU** АККУМУЛЯТОРНЫЙ СТЕПЛЕП

- EE** AKUGA KLAMBRIPÜSTOL
- LT** AKUMULIATORINIS KABIŲ KALIMO RANKIS
- LV** AKUMULATORA SKAVOTĀJS
- CZ** AKUMULÁTOROVÁ SPONKOVAČKA
- SK** BATÉRIOVÁ SPONKOVAČKA
- SI** BATERIJSKI SPENJALNIK
- HR** AKU KLAMERICA
- GR** ΚΑΡΦΩΤΙΚΟ ΜΕ ΜΠΑΤΑΡΙΑ
- TR** PİLLİ ÇAKMA TABANCASI
- HU** AKKUMULÁTOROS TŰZÖGÉP
- RO** CAPSATOR CU ACUMULATOR
- BG** АККУМУЛАТОРЕН ТАКЕП

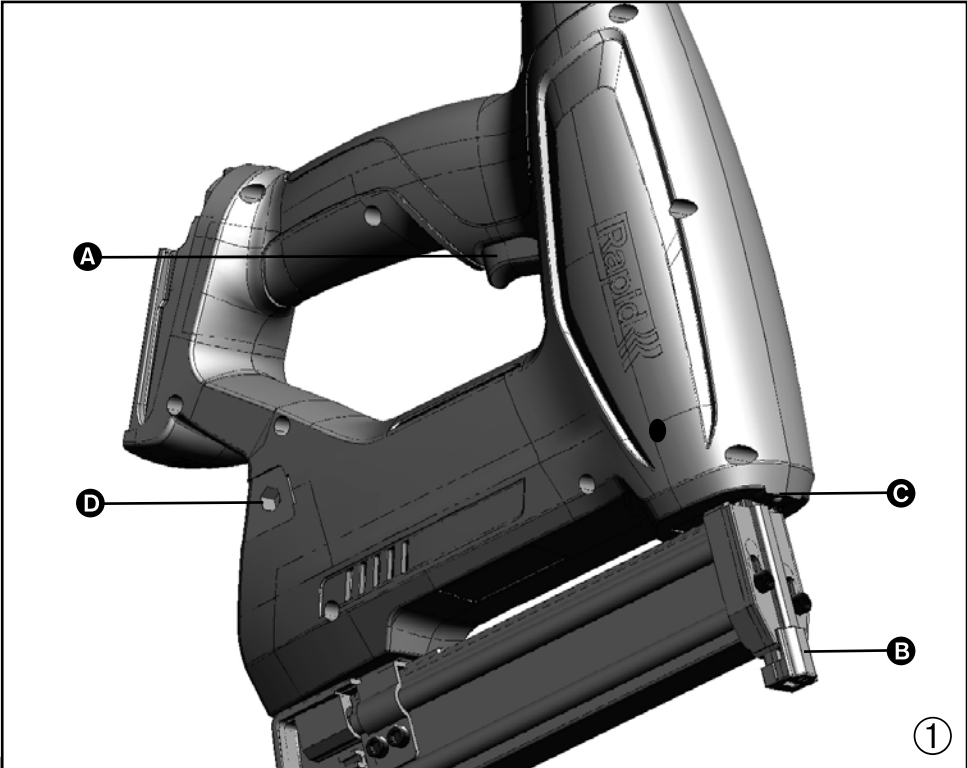

①

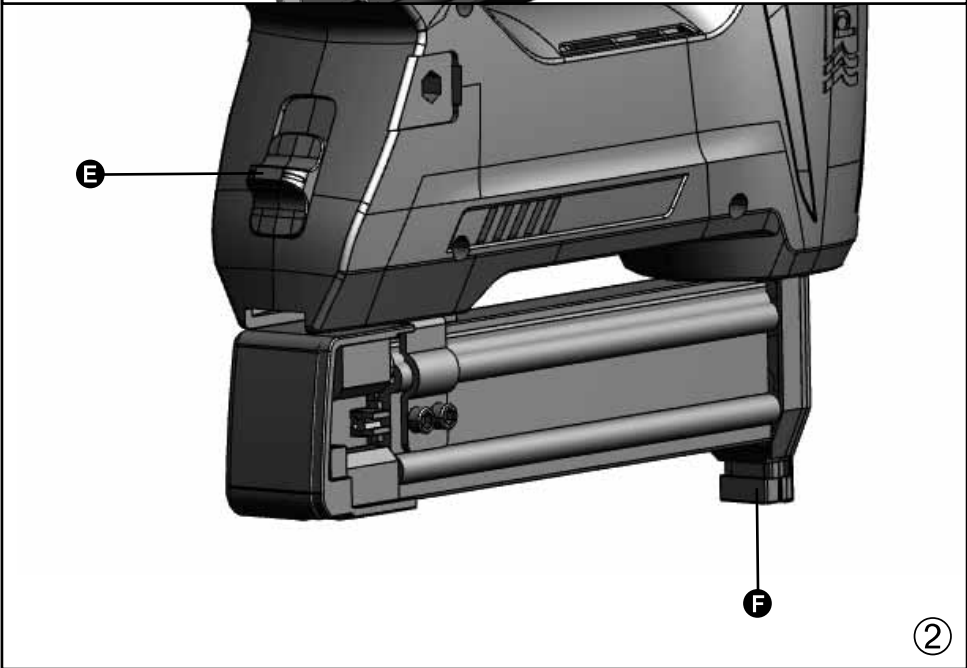

②

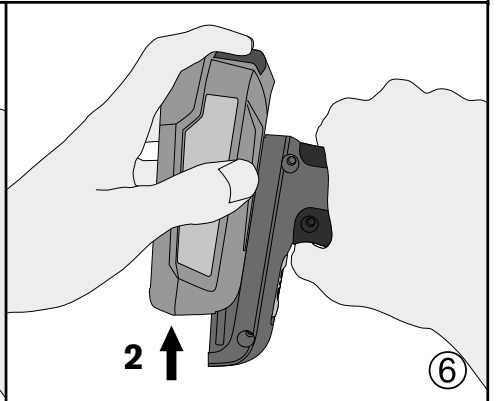
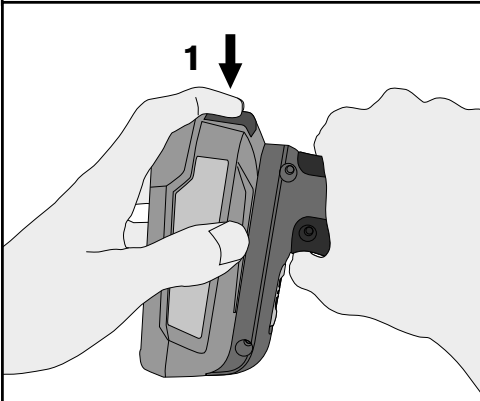
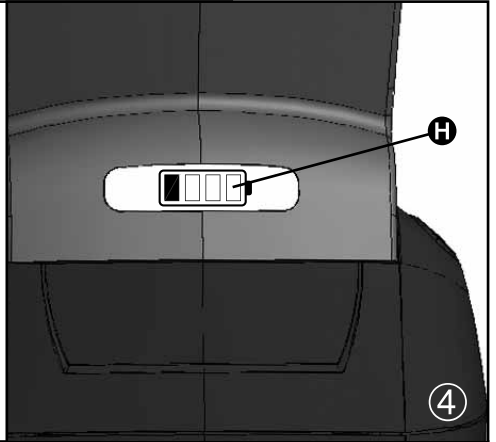
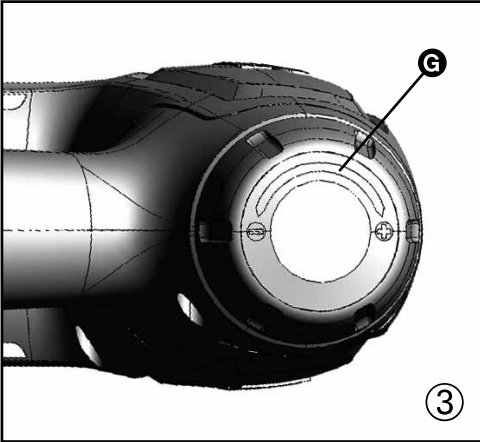

GB	Operating instructions - Original	5
DE	Betriebsanleitung - Übersetzung der ursprünglichen	10
FR	Notice technique - Traduction de l'original	17
NL	Bedieningsvoorschriften - vertaling van het origineel	24
IT	Istruzioni per l'uso - traduzione dell'originale	30
ES	Manual de instrucciones - traducción del original	36
PT	Instruções de utilização - tradução do original	43
SE	Bruksanvisning - översättning av den ursprungliga	49
DK	Betjeningsvejledning - oversættelse af den oprindelige	55
NO	Instruksjoner for bruk - oversettelse av den opprinnelige	60
FI	Käyttöohjeet - käänös alkuperäisestä	66
PL	Instrukcja obsługi - Tłumaczenie oryginału	72
RU	Руководство по эксплуатации - перевод с оригинала	78
EE	Kasutusjuhend - Originaali tõlge	86
LT	Naudojimosi instrukcijos - originalaus teksto vertimas	92
LV	Lietošanas instrukcija - tulkojums no oriģināla	97
CZ	Návod k obsluze - překlad originálu	103
SK	Návod na použitie - preklad originálu	109
SI	Navodila za uporabo - Prevod izvirnika	115
HR	Upute za uporabu - prijevod izvornika	121
GR	Οδηγίες λειτουργίας - μετάφραση του πρωτοτύπου	127
TR	Kullanım talimatları - orjinal çevirisi	134
HU	Használati útmutató - az eredeti dokumentum fordítása	140
RO	Manual tehnic - traducere a originalului	146
BG	инструкции за експлоатация - превод от оригинала	152

Complies to relevant EU directives. This tool is designed for use on wood or similar materials and should be used only for the intended purposes. This tool is for private use only.

GENERAL POWER TOOLS SAFETY WARNINGS



WARNING!! Read all safety warnings, instructions, illustrations and specifications provided with this power tool. Failure to follow all

instructions listed below may result in electric shock, fire and/or serious personal injury.

Save all warnings and instructions for future reference.

The term "power tool" in the warnings refers to your mains-operated (corded) power tool or battery-operated (cordless) power tool.

1) WORK AREA SAFETY

- a) **Keep work area clean and well lit.** Cluttered benches and dark areas invite accidents.
- b) **Do not operate power tools in explosive atmospheres, such as in the presence of flammable liquids, gases or dust.** Power tools create sparks which may ignite the dust or fumes.
- c) **Keep children and bystanders away while operating a power tool.** Distractions can cause you to lose control.

2) ELECTRICAL SAFETY

- a) **Power tool plugs must match**

the outlet. Never modify the plug in any way. Do not use any adapter plugs with earthed (grounded) power tools. Unmodified plugs and matching outlets will reduce risk of electric shock.

- b) **Avoid body contact with earthed or grounded surfaces, such as pipes, radiators, ranges and refrigerators.** There is an increased risk of electric shock if your body is earthed or grounded.
- c) **Do not expose power tools to rain or wet conditions.** Water entering a power tool will increase the risk of electric shock.
- d) **Do not abuse the cord. Never use the cord for carrying, pulling or unplugging the power tool. Keep cord away from heat, oil, sharp edges or moving parts.** Damaged or entangled cords increase the risk of electric shock.
- e) **When operating a power tool outdoors, use an extension cord suitable for outdoor use.** Use of a cord suitable for outdoor use reduces the risk of electric shock.
- f) **If operating a power tool in a damp location is unavoidable, use a residual current device (RCD) protected supply.** Use of an RCD reduces the risk of electric shock.

3) PERSONAL SAFETY

- a) **Stay alert, watch what you are**

- doing and use common sense when operating a power tool. Do not use a power tool while you are tired or under the influence of drugs, alcohol or medication. A moment of inattention while operating power tools may result in serious personal injury.
- b) **Use personal protective equipment. Always wear eye protection.** Protective equipment such as a dust mask, non-skid safety shoes, hard hat or hearing protection used for appropriate conditions will reduce personal injuries.
 - c) **Prevent unintentional starting. Ensure the switch is in the off-position before connecting to power source and/or battery pack, picking up or carrying the tool.** Carrying power tools with your finger on the switch or energizing power tools that have the switch on invites accidents.
 - d) **Remove any adjusting key or wrench before turning the power tool on.** A wrench or a key left attached to a rotating part of the power tool may result in personal injury.
 - e) **Do not overreach. Keep proper footing and balance at all times.** This enables better control of the power tool in unexpected situations.
 - f) **Dress properly. Do not wear loose clothing or jewellery. Keep your hair and clothing away from moving parts.** Loose clothes, jewellery or long hair can be caught in moving parts.
 - g) **If devices are provided for the connection of dust extraction and collection facilities, ensure these are connected and properly used.** Use of dust collection can reduce dust-related hazards.
 - h) **Do not let familiarity gained from frequent use of tools allow you to become complacent and ignore tool safety principles.** A careless action can cause severe injury within a fraction of a second.
- #### 4) POWER TOOL USE AND CARE
- a) **Do not force the power tool. Use the correct power tool for your application.** The correct power tool will do the job better and safer at the rate for which it was designed.
 - b) **Do not use the power tool if the switch does not turn it on and off.** Any power tool that cannot be controlled with the switch is dangerous and must be repaired.
 - c) **Disconnect the plug from the power source and/or remove the battery pack, if detachable, from the power tool before making any adjustments, changing accessories, or storing power tools.** Such preventive safety measures reduce the risk of starting the power tool accidentally.
 - d) **Store idle power tools out of the reach of children and do not allow persons unfamiliar with the power tool or these instructions to operate the**

power tool. Power tools are dangerous in the hands of untrained users.

- e) **Maintain power tools and accessories.** Check for misalignment or binding of moving parts, breakage of parts and any other condition that may affect the power tool's operation. If damaged, have the power tool repaired before use. Many accidents are caused by poorly maintained power tools.
- f) **Keep cutting tools sharp and clean.** Properly maintained cutting tools with sharp cutting edges are less likely to bind and are easier to control.
- g) **Use the power tool, accessories and tool bits etc. in accordance with these instructions, taking into account the working conditions and the work to be performed.** Use of the power tool for operations different from those intended could result in a hazardous situation.
- h) **Keep handles and grasping surfaces dry, clean and free from oil and grease.** Slippery handles and grasping surfaces do not allow for safe handling and control of the tool in unexpected situations.

5) BATTERY TOOL USE AND CARE.

- a) **Recharge only with the charger specified by the manufacturer.** A charger that is suitable for one type of battery pack may create a risk of fire when used with another battery pack.
- b) **Use power tools only with**

specifically designated battery packs. Use of any other battery packs may create a risk of injury and fire.

- c) **When battery pack is not in use, keep it away from other metal objects, like paper clips, coins, keys, nails, screws or other small metal objects, that can make a connection from one terminal to another.** Shorting the battery terminals together may cause burns or a fire.
- d) **Under abusive conditions, liquid may be ejected from the battery; avoid contact. If contact accidentally occurs, flush with water. If liquid contacts eyes, additionally seek medical help.** Liquid ejected from the battery may cause irritation or burns.
- e) **Do not use a battery pack or tool that is damaged or modified.** Damaged or modified batteries may exhibit unpredictable behaviour resulting in fire, explosion or risk of injury.
- f) **Do not expose a battery pack or tool to fire or excessive temperature.** Exposure to fire or temperature above 130 °C/265 °F may cause explosion.
- g) **Follow all charging instructions and do not charge the battery pack or tool outside the temperature range specified in the instructions.** Charging improperly or at temperatures outside the specified range may damage the battery and increase the risk of fire.

6) SERVICE

- a) **Have your power tool serviced by a qualified repair person using only identical replacement parts.** This will ensure that the safety of the power tool is maintained.
- b) **Never service damaged battery packs.** Service of battery packs should only be performed by the manufacturer or authorized service providers.



TACKER SAFETY WARNINGS

- **Always assume that the tool contains fasteners.** Careless handling of the tacker can result in unexpected firing of fasteners and personal injury.
- **Do not point the tool towards yourself or anyone nearby.** Unexpected triggering will discharge the fastener causing an injury.
- **Do not actuate the tool unless the tool is placed firmly against the work piece.** If the tool is not in contact with the work piece, the fastener may be deflected away from your target.
- **Disconnect the tool from the power source when the fastener jams in the tool.** While removing a jammed fastener, the tacker may be accidentally activated if it is plugged in.
- **Use caution while removing a jammed fastener.** The mechanism may be under compression and the fastener may be forcefully discharged while attempting to free a jammed condition.
- **Do not use this tacker for fastening electrical cables.** It is

not designed for electric cable installation and may damage the insulation of electric cables thereby causing electric shock or fire hazards.

TECHNICAL SPECIFICATION

Battery Tacker, model number	BTX553	BTX606
Staple type	Rapid 53	Rapid 606
Staple length	8 - 20 mm	12 - 25 mm
Magazine capacity staple, max	156 pcs	100 pcs
Brad nail type	Rapid T8	Rapid T8
Brad nail length	15 - 20 mm	15 - 30 mm
Magazine capacity nails, max	100 pcs	100 pcs
Weight (bare tool)	2160 g	2120 g
Dimensions H x W x L (bare tool)	264 x 71 x 240 (mm)	
Voltage	18 V	
Recommended Battery capacity	2.5 Ah	
Battery type	(Bosch) POWER FOR ALL ALLIANCE: 18V Li-ion (Fig. 5)	
Recommended charger type	(Bosch) POWER FOR ALL ALLIANCE: AL 18V-20	
Stapling speed, max continuous	20 shots/minute	
Battery information		
Battery capacity	Approx. shots per full charge, max	
1.5 Ah	1500	
2.5 Ah	2500	
4.0 Ah	4000	

NOISE EMISSION/VIBRATION

- A-weighted sound pressure level $L_{pA} = 83.5$ dB(A), uncertainty $K=3$ dB(A). A-weighted sound power level $L_{wA} = 94.5$ dB(A), uncertainty $K=3$ dB(A). Recommendation for the operator to wear hearing protection.
- Vibration total value $= 3.3$ m/s², uncertainty $K=1.5$ m/s². The declared vibration total value has been measured in accordance with a standard test method and may be used for comparing one tool with another. The declared vibration total value may also be used in a preliminary assessment of exposure.



! WARNING

The vibration emission during actual use of the power tool can differ from the declared total value depending on the ways in which the tool is used. It's needed to identify safety measures to protect the operator that are based on an estimation of exposure in the actual conditions of use (taking account of all parts of the operating cycle such as the times when the tool is switched off and when it is running idle in addition to the trigger time).

DEFINITIONS

(Figure 1 - 4)

Ⓐ Trigger

- B** Safety yoke
 - C** Front LED work light
 - D** Mount for suspension hook*
 - E** Magazine latch
 - F** Nose rubber pad
 - G** Force adjustment knob
 - H** Battery LED indicator
- (*Suspension hook not included, sold separately)
(Figure 5)
(BOSCH) POWER FOR ALL ALLIANCE 18V
Battery and Logo

ASSEMBLY

REMOVAL AND CONNECTION OF THE BATTERY

Fit **only the type of battery intended for use with this tool.** (see Figure 5)

To remove the battery, press the unlocking button (1) and slide the battery out of the machine (2). (Figure 6)

To connect the battery, slide it in the other direction until the connection clicks.

BATTERY RESIDUAL CAPACITY

This indication **H** is made up of four red LEDs which shows the residual capacity of the inserted battery. (Figure 4)



The indication is turned on when a battery is inserted into the tool, or the trigger alone is pressed. Stays on for 5 seconds.

As the residual capacity in the battery decreases, less and less LEDs will be turned on.

Once residual capacity is below 6% one LED will start flashing.



BATTERY ERROR INDICATIONS

If an error in the battery is detected, the LEDs **H** will instead of residual capacity show the following indications, and the tool will not operate. (Figure 4)

Battery error indications		
Error type	LED Indication	
Battery voltage is critically low	One LED flashing for 10 seconds	
Battery is too warm	All LEDs flashing for 10 seconds	
Battery not recognized	Two LEDs flashing for 10 seconds	

LOAD STAPLES/NAILS INTO THE MAGAZINE

- Press the magazine latch **E** and pull out the magazine cover.
- Insert staples or nails like this:
Model BTX553; insert staples hanging over the magazine channel with tips pointing downward, or insert nails in the slot center of the magazine channel.

Model BTX606; insert staples as far to the front as possible, with the crown of the staple against the top of the magazine channel, or insert nails with the tips resting against the bottom of the magazine channel.

- Close the magazine cover until it safely engages with the magazine latch.

Note! Do not place staples or nails of different length together in the magazine.

REMOVE STAPLES/NAILS FROM THE MAGAZINE

- Press the magazine latch **E** and pull out the magazine cover.
- Remove the staples or nails from the magazine.
- Close the magazine cover until it safely engages with the magazine latch.

OPERATION

STAPLING/NAILING

Make sure the tool is in good working condition and that the battery is properly connected to the tool.

There is no power switch for the tool, as soon as a battery is connected to the tool, the tool is active and ready to use.

- Firmly press the safety yoke **B** against the workpiece until it is pushed in a few millimeters.
- Briefly press the trigger **A** and the tool will fire.
- Release the trigger and remove the tool from the workpiece.
- To fire again, do steps 1 thru 3 again.

FORCE ADJUSTMENT

Use the force adjustment knob **G** to protect the workpiece and allow for proper setting of staple. Turn the wheel right towards **+** to increase the driver force and drive the staple/nail deeper into the material.

Turn the wheel left towards **-** to reduce the driver force and achieve less depth of drive into the material.

FRONT LED WORK LIGHT

There is a work light LED **C** placed in the front of the tool.

To activate the work light press the trigger only and the work light will turn on for 15 seconds. It will stay on as long the trigger is pressed.

ADDITIONAL OPERATION INFORMATION

NOTE: For better performance press the tool against the work piece.

NOTE: In case of a jammed staple or nail, read the maintenance section. DO NOT re-fire the tool in order to clear the jam as this may damage the tool.

NOTE: During operation, the tool may feel warm. This is normal but if the tool starts to feel hot use shall be discontinued until it cools down.

NOTE: Use the tool only with the specifically designated battery pack.

MAINTENANCE

STANDARD MAINTENANCE

- Inspect all screws and tighten if necessary.
- Keep all vents free from dust and dirt.

3. Remove the battery pack before cleaning the tool.
4. Clean the tool with a dry or damp cloth. NEVER use any solvent.
5. Keep the magazine channel clean.
6. DO NOT oil or grease any parts
7. Be sure the tacker is not damaged. Replace or repair prior to use.

CLEARING A JAMMED STAPLE/NAIL

1. Remove the battery from the tool. (Figure 6)
2. Press the magazine latch  and pull out the magazine cover.
3. Remove the staples/nails from the magazine.
4. Remove the jammed staple/nail. If necessary use a tool.
5. Insert staples or nails and close the magazine cover until it engages with the magazine latch.
6. Reconnect the battery to the tool.



WARNING!!

DO NOT alter parts on this tacker or attach special fixtures. This can lead to personal injury.

If the tool/charger should fail despite the care taken in manufacturing and testing procedures, repair should be carried out by an after-sales service centre for Rapid tools.

DISPOSAL



2012/19/EU EN Waste Electrical and Electronic Equipment (WEEE)

This symbol indicates that this device must not be treated as unsorted municipal waste, but must be collected separately! Dispose of the device via a collection point for the recycling of waste electrical and electronic equipment within the EU and in other European countries that operate separate collection systems for waste electrical and electronic equipment. By disposing of the device in the proper manner, you help to avoid possible hazards for the environment and public health that could otherwise be caused by improper treatment of waste equipment. The recycling of materials contributes to the conservation of natural resources.

BATTERY DISPOSAL

Batteries may not be disposed of with the usual domestic waste, they may contain toxic heavy metals and are subject to hazardous waste regulations.

For this reason, dispose of used batteries at a local collection point.

BTX553 / BTX606 AKKUTACKER

Übersetzung der Original-Bedienungsanleitung

DE

Entspricht den einschlägigen EU-Richtlinien

Dieses Werkzeug ist für die Verwendung auf Holz oder ähnlichen Materialien bestimmt und darf nur für den vorgesehenen Zweck verwendet werden. Dieses Werkzeug ist nur für den privaten Gebrauch bestimmt.

ALLGEMEINE SICHERHEITSWARNUNGEN FÜR ELEKTROWERKZEUGE



WARNUNG!! Lesen Sie alle Sicherheitshinweise, Anweisungen, Abbildungen und Spezifikationen, die mit diesem Elektrowerkzeug geliefert werden. Die Nichtbeachtung der unten aufgeführten Anwei-



sungen kann zu einem elektrischen Schlag, Feuer und / oder schweren Verletzungen führen.

Alle Warnungen und Anweisungen aufbewahren, um später darauf zurückgreifen zu können.

Der in den Sicherheitshinweisen verwendete Begriff „Elektrowerkzeug“ bezieht sich auf netzbetriebene Elektrowerkzeuge (mit Netzkabel) und auf akkubetriebene Elektrowerkzeuge (ohne Netzkabel).

1) ARBEITSPLATZSICHERHEIT

- a) Halten Sie Ihren Arbeitsbereich sauber und gut beleuchtet. Unaufgeräumte Werkbänke oder dunkle Bereiche sind unfallträchtig.
- b) Arbeiten Sie mit dem Gerät

nicht in explosionsgefährdeter Umgebung, in der sich brennbare Flüssigkeiten, Gase oder Stäube befinden. Elektrowerkzeuge erzeugen Funken, die den Staub oder die Dämpfe entzünden können.

- c) **Halten Sie Kinder und andere Personen während der Benutzung des Elektrowerkzeugs fern.** Bei Ablenkung können Sie die Kontrolle über das Gerät verlieren.

2) ELEKTRISCHE SICHERHEIT

- a) **Der Netzstecker des Gerätes muss in die Netzsteckdose passen. Der Netzstecker darf in keiner Weise verändert werden. Verwenden Sie keine Adapterstecker gemeinsam mit schutzgeerdeten Geräten.** Unveränderte Netzstecker und passende Netzsteckdosen verringern das Risiko eines elektrischen Schlages.

- b) **Vermeiden Sie Körperkontakt mit geerdeten Oberflächen, wie von Rohren, Heizungen, Herden und Kühlschränken.** Es besteht ein erhöhtes Risiko durch elektrischen Schlag, wenn Ihr Körper geerdet ist.

- c) **Halten Sie Elektrogeräte von Regen oder Nässe fern.** Das Eindringen von Wasser in ein Elektrogerät erhöht das Risiko eines elektrischen Schlages.

- d) **Zweckentfremden Sie das Kabel nicht. Verwenden Sie das Kabel niemals, um das Gerät zu tragen, zu ziehen oder um den Netzstecker aus der Netzsteckdose zu ziehen. Halten Sie das Kabel fern von**

Hitze, Öl, scharfen Kanten oder sich bewegenden Geräteteilen. Beschädigte oder verwickelte Kabel erhöhen das Risiko eines elektrischen Schlages.

- e) **Wenn Sie mit einem Elektrowerkzeug im Freien arbeiten, verwenden Sie nur Verlängerungskabel, die auch für den Außenbereich zugelassen sind.** Die Anwendung eines für den Außenbereich geeigneten Verlängerungskabels verringert das Risiko eines elektrischen Schlages.

- f) **Wenn der Betrieb des Elektrowerkzeuges in feuchter Umgebung nicht vermeidbar ist, verwenden Sie einen Fehlerstromschutzschalter.** Die Verwendung eines Fehlerstromschutzschalters verringert das Risiko eines elektrischen Schlages.

3) SICHERHEIT VON PERSO-NEN

- a) **Seien Sie aufmerksam, achten Sie darauf, was Sie tun, und verwenden Sie ein Elektrowerkzeug mit Vernunft. Benutzen Sie das Gerät nicht, wenn Sie müde sind oder unter dem Einfluss von Drogen, Alkohol oder Medikamenten stehen.** Ein Moment der Unachtsamkeit beim Gebrauch des Gerätes kann zu ernsthaften Verletzungen führen.

- b) **Verwenden Sie persönliche Schutzausrüstungen. Tragen Sie immer einen Augenschutz.** Das Tragen persönlicher Schutzausrüstung, wie Staub-

- maske, rutschfester Sicherheitsschuhe, Schutzhelm oder Gehörschutz, je nach Art und Einsatz des Elektrowerkzeuges, verringert das Risiko von Verletzungen.
- c) **Vermeiden Sie eine unbeabsichtigte Inbetriebnahme. Stellen Sie sicher, dass das Gerät ausgeschaltet ist, bevor Sie es an eine Stromquelle und/oder einen Batteriepack anschließen, es aufheben oder herumtragen.** Wenn Sie beim Tragen des Elektrowerkzeuges den Finger am Schalter haben oder das Gerät eingeschaltet an die Stromversorgung anschließen, kann dies zu Unfällen führen.
- d) **Entfernen Sie Einstellwerkzeuge oder Schraubenschlüssel, bevor Sie das Gerät einschalten.** Ein Werkzeug oder Schlüssel, der sich in einem drehenden Geräteteil befindet, kann zu Verletzungen führen.
- e) **Vermeiden Sie eine abnormale Körperhaltung. Sorgen Sie für einen sicheren Stand und halten Sie jederzeit das Gleichgewicht.** Dadurch können Sie das Gerät in unerwarteten Situationen besser kontrollieren.
- f) **Geeignete Kleidung tragen. Tragen Sie keine weite Kleidung oder Schmuck. Halten Sie Ihre Haare und Kleidung von beweglichen Teilen fern.** Lockere Kleidung, Schmuck oder lange Haare können von sich bewegenden Teilen erfasst werden.
- g) **Wenn Staubabsaug- und – auffangeinrichtungen montiert werden können, vergewissern Sie sich, dass diese angeschlossen sind und richtig verwendet werden.** Die Verwendung einer Staubabsaugung verringert Gefährdungen durch Staub.
- h) **Wiegen Sie sich nicht in falscher Sicherheit und setzen Sie sich nicht über die Sicherheitsregeln für Elektrowerkzeuge hinweg, auch wenn Sie nach vielfachem Gebrauch mit dem Elektrowerkzeug vertraut sind.** Achtloses Handeln kann binnen Sekundenbruchteilen zu schweren Verletzungen führen.
- 4) SORGFÄLTIGER UMGANG MIT UND GEBRAUCH VON ELEKTROWERKZEUGEN**
- a) **Überlasten Sie das Gerät nicht. Verwenden Sie für Ihre Arbeit das dafür bestimmte Elektrowerkzeug.** Mit dem passenden Elektrowerkzeug arbeiten Sie besser und sicherer im angegebenen Leistungsbereich.
- b) **Benutzen Sie kein Elektrowerkzeug, dessen Schalter defekt ist.** Ein Elektrowerkzeug, das sich nicht mehr ein- oder ausschalten lässt, ist gefährlich und muss repariert werden.
- c) **Ziehen Sie den Stecker aus der Netzsteckdose und/oder entfernen Sie den Akku, falls er abnehmbar ist, aus dem Elektrowerkzeug, bevor Sie Geräteeinstellungen vornehmen, Zubehörteile wechseln oder das Gerät weglegen.** Solche vorbeugenden Sicher-

- heitsmaßnahmen reduzieren das Risiko eines unbeabsichtigten Einschaltens.
- d) **Bewahren Sie unbenutzte Elektrowerkzeuge außerhalb der Reichweite von Kindern auf. Lassen Sie Personen das Gerät nicht benutzen, die mit diesem nicht vertraut sind oder diese Anweisungen nicht gelesen haben.** Elektrowerkzeuge sind gefährlich, wenn Sie von unerfahrenen Personen benutzt werden.
 - e) **Wartung des Elektrowerkzeugs und des Zubehörs. Stellen Sie sicher, dass sich alle beweglichen und festen Teile in der richtigen Position befinden und dass keine Teile gebrochen sind oder sonstige Fehler vorliegen, die einen Betrieb des Werkzeugs beeinträchtigen. Lassen Sie beschädigte Teile vor dem Einsatz des Geräts reparieren.** Viele Unfälle haben ihre Ursache in schlecht gewarteten Elektrowerkzeugen.
 - f) **Halten Sie Schneidwerkzeuge scharf und sauber.** Sorgfältig gepflegte Schneidwerkzeuge mit scharfen Schneidkanten verklemmen sich weniger und sind leichter zu führen.
 - g) **Verwenden Sie Elektrowerkzeug, Zubehör, Einsatzwerkzeuge usw. entsprechend diesen Anweisungen. Berücksichtigen Sie dabei die Arbeitsbedingungen und die auszuführende Tätigkeit.** Der Gebrauch von Elektrowerkzeugen für andere als die vorgesehenen Anwendungen kann zu gefährlichen Situationen führen.
 - h) **Halten Sie Griffe und Griffflächen trocken, sauber und frei von Öl und Fett.** Rutschige Griffe und Griffflächen erlauben keine sichere Bedienung und Kontrolle des Elektrowerkzeugs in unvorhergesehenen Situationen.
- 5) VERWENDUNG UND BEHANDLUNG DES AKKUWERKZEUGES**
- a) **Laden Sie die Akkus nur mit Ladegeräten auf, die vom Hersteller empfohlen werden.** Durch ein Ladegerät, das für eine bestimmte Art von Akkus geeignet ist, besteht Brandgefahr, wenn es mit anderen Akkus verwendet wird.
 - b) **Verwenden Sie nur die dafür vorgesehenen Akkus in den Elektrowerkzeugen.** Der Gebrauch von anderen Akkus kann zu Verletzungen und Brandgefahr führen.
 - c) **Wenn der Akku nicht verwendet wird, halten Sie ihn von Gegenständen aus Metall wie z. B. Büroklammern, Münzen, Schlüsseln, Nägeln, Schrauben oder anderen kleinen Gegenständen aus Metall, die einen Kurzschluss zwischen den Anschlüssen verursachen können, fern.** Ein Kurzschluss zwischen den Akkukontakten kann Verbrennungen oder Feuer zur Folge haben.
 - d) **Bei falscher Anwendung kann Flüssigkeit aus dem Akku austreten. Vermeiden Sie den Kontakt damit. Bei zufälligem**

Kontakt mit Wasser abspülen. Wenn die Flüssigkeit in die Augen kommt, nehmen Sie zusätzlich ärztliche Hilfe in Anspruch. Austretende Akkuflüssigkeit kann zu Hautreizungen oder Verbrennungen führen.

- e) **Benutzen Sie keinen beschädigten oder veränderten Akku.** Beschädigte oder veränderte Akkus können sich unvorhersehbar verhalten und zu Feuer, Explosion oder Verletzungsgefahr führen.
- f) **Setzen Sie einen Akku keinem Feuer oder zu hohen Temperaturen aus.** Feuer oder Temperaturen über 130 °C/265 °F können eine Explosion hervorrufen.
- g) **Befolgen Sie alle Anweisungen zum Laden und laden Sie den Akku oder das Akkuwerkzeug niemals außerhalb des in der Betriebsanleitung angegebenen Temperaturbereichs.** Falsches Laden oder Laden außerhalb des zugelassenen Temperaturbereichs kann den Akku zerstören und die Brandgefahr erhöhen.
- 6) **SERVICE**
- a) **Lassen Sie Ihr Gerät nur von qualifiziertem Fachpersonal und nur mit Original-Ersatzteilen reparieren.** Damit wird sichergestellt, dass die Sicherheit des Geräts erhalten bleibt.
- b) **Warten Sie niemals beschädigte Akkus.** Sämtliche Wartung von Akkus sollte nur durch den Hersteller oder bevollmächtigte Kundendienststellen erfolgen.



TACKER-SICHERHEITSWARNUNGEN

- **Gehen Sie immer davon aus, dass sich im Werkzeug Befestigungsmittel befinden.** Ein unvorsichtiger Umgang mit dem Tacker kann zum unerwarteten Ausschießen von Befestigungsmitteln und damit zu Verletzungen führen.
- **Richten Sie das Werkzeug nicht auf sich selbst oder auf umstehende Personen.** Ein unerwartetes Auslösen führt zum Ausschießen von Befestigungsmitteln und damit zu Verletzungen.
- **Lösen Sie erst dann aus, wenn das Werkzeug fest gegen das Werkstück gedrückt ist.** Wenn das Werkzeug nicht mit dem Werkstück in Kontakt ist, kann die Klammer oder der Nagel von der Befestigungsstelle abprallen.
- **Wenn ein Befestigungsmittel im Werkzeug klemmt, trennen Sie das Gerät vom Netz oder vom Akku.** Anderenfalls kann beim Entfernen eines klemmenden Befestigungsmittels der Tacker versehentlich betätigt werden.
- **Seien Sie beim Entfernen eines klemmenden Befestigungsmittels vorsichtig.** Der Mechanismus kann vorgespannt sein und ein klemmendes Befestigungsmittel kann bei dem Versuch, es zu befreien, mit Kraft ausgestoßen werden.

- **Verwenden Sie diesen Tacker nicht für die Befestigung von Stromkabeln.** Er wurde nicht für die Installation von Stromkabeln konstruiert und kann die Isolierung von Stromkabeln beschädigen, was zu Stromschlägen oder Bränden führen kann.

TECHNISCHE DATEN

Akkutacker, Modellnummer	BTX553	BTX606
Klammertyp	Rapid 53	Rapid 606
Klammerlänge	8 - 20 mm	12 - 25 mm
Magazinkapazität Klammern, max.	156 St.	100 St.
Nagel Typ	Rapid T8	Rapid T8
Nagellänge	15 - 20 mm	15 - 30 mm
Magazinkapazität Nägel, max.	100 St.	100 St.
Gewicht (ohne Akku)	2160 g	2120 g
Gerätemaße H x B x L (ohne Akku)	264 x 71 x 240 mm	
Spannung	18 V	
Empfohlene Akkukapazität	2,5 Ah	
Akkutyp	(BOSCH) POWER FOR ALL ALLIANCE: 18V LI-ION (Abb. 5)	
Empfohlener Ladegerättyp	(BOSCH) POWER FOR ALL ALLIANCE: AL 18V-20	
Tackergeschwindigkeit, maximal dauerhaft	20 Schüsse/Min.	

Akku Informationen

Akkukapazität	Ca. Anzahl Eintreibvorgänge pro voll geladenem Akku
1,5 Ah	1500
2,5 Ah	2500
4,0 Ah	4000

LÄRMEMISSION/VIBRATION

- A-bewerteter Schalldruckpegel $L_pA=83,5$ dB(A), Unsicherheit $K=3$ dB(A), A-bewerteter Schalleistungspegel $L_wA=94,5$ dB(A), Unsicherheit $K=3$ dB(A). Dem Anwender wird empfohlen, einen Gehörschutz zu tragen.
- Vibrationsgesamtwert $=3,3$ m/s², Unsicherheit $K=1,5$ m/s². Der angegebene Vibrationsgesamtwert wurde gemäß einer genormten Messmethode gemessen und kann zum Vergleich eines Werkzeugs mit einem anderen verwendet werden. Der angegebene Vibrationsgesamtwert kann auch als vorläufige Expositionsbewertung verwendet werden.



! WARNUNG

Die Vibrationsemission während der tatsächlichen Verwendung des Werkzeuges kann je nach Einsatzart des Werkzeuges von dem angegebenen Gesamtwert abweichen. Identifizieren Sie

Sicherheitsmaßnahmen zum Schutz des Benutzers anhand einer Schätzung des Gefährdungsgrads unter den tatsächlichen Benutzungsbedingungen (unter Berücksichtigung aller Phasen des Arbeitszyklus, wie z. B. Ausschalt- und Leerlaufzeiten des Werkzeugs zusätzlich zur Betriebszeit).

BEZEICHNUNGEN

(Abbildung 1 - 4)

- Ⓐ Auslöser
 - Ⓑ Auslösesicherung
 - Ⓒ LED Arbeitslicht
 - Ⓓ Halterung für Aufhängehaken*
 - Ⓔ Magazinverriegelung
 - Ⓕ Nasenschutzkappe aus Gummi
 - Ⓖ Knopf zur Schlagkrafteinstellung
 - Ⓗ LED Akku-Ladestandanzeige
- (*Aufhängehaken nicht enthalten, separat erhältlich)

(Abbildung 5)

(BOSCH) POWER FOR ALL ALLIANCE 18V Battery und Logo

ZUSAMMENBAU

Um den Akku zu entfernen, drücken Sie die Entriegelungstaste (1) und schieben Sie den Akku aus dem Gerät (2). (Abbildung 6)

Zum Wiedereinsetzen des Akkus schieben Sie sie in die entgegengesetzte Richtung, bis ein Klicken zu hören ist.

AKKU-RESTKAPAZITÄT

Diese Anzeige  besteht aus vier roten LEDs, die die Restkapazität des eingelegten Akkus anzeigen. (Abbildung 4)



Die Anzeige leuchtet auf, wenn ein Akku in das Gerät eingelegt wird oder der Auslöser gedrückt wird. Anzeige bleibt für 5 Sekunden.



Wenn die Akku-Restkapazität abnimmt, leuchten auch weniger LEDs.

Bei einer Akku-Restkapazität von weniger als 6 % blinkt die LED-Anzeige.



AKKU-FEHLERANZEIGE

Wenn ein Fehler im Akku festgestellt wird, zeigen die LEDs  anstelle der Restkapazität die folgenden Anzeigen und das Gerät funktioniert nicht. (Abbildung 4)

Akku-Fehleranzeige		
Fehlertyp	LED Anzeige	
Akkuladestand ist sehr niedrig	Eine LED blinkt für 10 Sekunden	
Akku ist zu warm	Alle LEDs blinken für 10 Sekunden	
Akku wird nicht erkannt	Zwei LEDs blinken für 10 Sekunden	

LADEN VON KLAMMERN/NÄGELN IN DAS MAGAZIN

1. Drücken Sie die Magazinverriegelung **E** und ziehen Sie Magazinabdeckung heraus.
2. Legen Sie Nägel oder Klammern wie folgt ein:
Modell BTX553; Klammern über dem Magazinkan-
nal hängend mit den Spitzen nach unten einfügen,
oder Nägel in der Schlitzmitte des Magazinkanals
einfügen.
Modell BTX606; Klammern so weit wie möglich
vorne einführen, wobei die Oberseite der Klam-
mer auf der Oberseite des Magazinkanals aufliegt,
oder Nägel so einführen, dass die Spitzen auf der
Unterseite des Magazinkanals aufliegen.
3. Schließen Sie die Magazinabdeckung, bis sie
sicher in die Magazinverriegelung einrastet.
Achtung! Legen Sie nicht Klammern oder Nägel
mit verschiedenen Längen gleichzeitig in das
Magazin.

ENTFERNEN VON KLAMMERN/NÄGELN AUS DEM MAGAZIN

1. Drücken Sie die Magazinverriegelung **E** und
ziehen Sie Magazinabdeckung heraus.
2. Entfernen Sie die Klammern oder Nägel aus dem
Magazin.
3. Schließen Sie die Magazinabdeckung, bis sie
sicher in die Magazinverriegelung einrastet.

BETRIEB

Tackern/Nageln

Vergewissern Sie sich, dass sich das Werkzeug in einwandfreiem Zustand befindet und dass der Akku richtig eingesetzt ist.

Das Werkzeug hat keinen Netzschalter. Sobald der Akku eingesetzt ist, ist das Gerät betriebsbereit.

1. Drücken Sie die Sicherheitsnase **B** fest gegen das Werkstück, bis sie einige Millimeter hineingedrückt wird.
2. Drücken Sie den Auslösehebel **A** leicht und das Gerät löst aus.
3. Lassen Sie den Auslöser los und entfernen Sie das Werkzeug vom Werkstück.
4. Zum erneuten Auslösen wiederholen Sie die Schritte 1 bis 3.

SCHLAGKRAFTEINSTELLUNG

Verwenden Sie den Knopf zur Einstellung der Schlagkraft **G**, um das Werkstück zu schützen und ein korrektes Eintreiben der Klammern zu gewährleisten.

Drehen Sie den Einstellknopf in Richtung **+**, um die Schlagkraft zu erhöhen und die Klammer/den Nagel tiefer in das Material einzutreiben.

Drehen Sie den Einstellknopf in Richtung **-**, um die Schlagkraft zu verringern, damit die Klammer/der Nagel weniger tief in das Material eingetrieben wird.

FRONT-LED-ARBEITSLEUCHE

An der Vorderseite des Werkzeugs befindet sich eine LED-Arbeitsleuchte.

Um die Arbeitsleuchte einzuschalten, drücken Sie den Auslöser: das Arbeitslicht schaltet sich für 15 Sekunden ein. Es bleibt eingeschaltet, solange der Auslöser gedrückt wird.

ZUSÄTZLICHE INFORMATIONEN ZUM BETRIEB

HINWEIS: Drücken Sie das Gerät fest an das Werkstück, um eine bessere Leistung zu erzielen.

HINWEIS: Falls eine Klammer oder ein Nagel festklemt, lesen Sie das Kapitel **Wartung**. Das Gerät NICHT erneut betätigen, um den Stau zu beseitigen; dies kann das Werkzeug beschädigen.

HINWEIS: Während des Betriebs kann sich das Gerät warm anfühlen. Dies ist normal, wenn das Gerät jedoch beginnt, sich heiß anzufühlen, sollte es nicht weiter verwendet werden und abkühlen.

HINWEIS: Verwenden Sie das Werkzeug nur mit dem dazugehörigen Akku.

WARTUNG

STANDARDWARTUNG

1. Alle Schrauben auf festen Sitz überprüfen und ggfs. nachziehen.
2. Alle Belüftungsöffnungen von Staub und Schmutz freihalten.
3. Entfernen Sie vor der Reinigung des Werkzeugs den Akku.
4. Gerät mit einem trockenen oder leicht angefeuchteten Tuch reinigen. NIEMALS Lösungsmittel verwenden.
5. Den Magazinschacht sauber halten.
6. KEINE Teile ölen oder fetten.
7. Der Tacker darf nicht beschädigt sein. Vor der Verwendung reparieren oder ersetzen.

ENTFERNEN FESTGEKLEMMTER KLAMMERN / NÄGEL

1. Entfernen Sie den Akku aus dem Werkzeug. (Abbildung 6)
2. Drücken Sie die Magazinverriegelung **E** und ziehen Sie Magazinabdeckung heraus.
3. Entfernen Sie die Klammern oder Nägel aus dem Magazin.
4. Entfernen Sie die verklemmte Klammer oder den Nagel. Wenn nötig, verwenden Sie ein Werkzeug.
5. Legen Sie Klammern oder Nägel ein und schließen Sie die Magazinabdeckung, bis sie in die Magazinverriegelung einrastet.
6. Schließen Sie den Akku wieder an das Gerät an.



WARNUNG!!

Ändern Sie KEINE Teile an diesem Nagler oder bringen Sie keine speziellen Befestigungen an. Dies kann zu Verletzungen führen.

Wenn das Werkzeug/Ladegerät trotz der während der Herstellungs- und Prüfprozeduren ausgeübten Sorgfalt ausfällt, muss eine Reparatur durch einen Kundendienstservice für Rapid-Werkzeuge durchgeführt werden.

ENTSORGUNG



2012/19/EU

EN Elektro- und Elektronik-Altgeräte

Elektro- und Elektronikgeräte enthalten Materialien und Stoffe, die schädliche Auswirkungen auf die menschliche Gesundheit und die Umwelt haben können. Dieses Symbol auf dem

Gerät oder auf der Verpackung zeigt an, dass das Produkt nicht als unsortierter Hausmüll behandelt werden darf, sondern separat entsorgt werden muss! Entsorgen Sie das Gerät an einer Sammelstelle für das Recycling und die Entsorgung von elektrischen und elektronischen Geräten innerhalb der EU und in anderen europäischen Ländern, die über Systeme zur getrennten Sammlung von Elektro- und Elektronikgeräten verfügen. Mit der korrekten Entsorgung des Geräts helfen Sie, mögliche Gefahren für die Umwelt und die Gesundheit zu vermeiden, die durch

eine unsachgemäße Behandlung von Altgeräten verursacht werden können. Die Wiederverwertung von Materialien trägt zur Erhaltung der natürlichen Ressourcen bei.

AKKU-ENTSORGUNG

Akkus dürfen nicht mit dem üblichen Hausmüll entsorgt werden, sie können giftige Schwermetalle enthalten und unterliegen den Sondermüllbestimmungen.

Entsorgen Sie deshalb verbrauchte Akkus bei einer örtlichen Sammelstelle.

BTX553 / BTX606 AGRAFEUSE A BATTERIE

Traduction des instructions originales

FR

Conforme aux directives européennes applicables

Cet outil est conçu pour être utilisé sur du bois ou des matériaux similaires et doit être utilisé uniquement aux fins prévues. Cet outil est réservé à un usage privé.

CONSIGNES DE SECURITE GENERALES RELATIVES AUX OUTILS ELECTRIQUES



AVERTISSEMENT Lisez tous les avertissements, instructions, illustrations et spécifications de sécurité fournis avec cet outil



électrique. Le non-respect de toutes les instructions énumérées ci-dessous peut entraîner un choc électrique, un incendie et / ou des blessures graves.

Conservez tous les avertissements et instructions pour toute référence ultérieure.

La notion d' "outil électrique" dans les avertissements se rapporte à des outils électriques raccordés au secteur (avec câble de raccordement) et à des outils électriques à batterie (sans câble de raccordement).

1) SECURITE DE LA ZONE DE

TRAVAIL

- a) **Maintenez le lieu de travail propre et bien éclairé.** Les établis encombrés et les zones mal éclairées augmentent le risque d'accidents.
 - b) **N'utilisez pas d'outils électriques dans un environnement présentant des risques d'explosion et où se trouvent des liquides, des gaz ou des poussières inflammables.** Les outils électroportatifs génèrent des étincelles risquant d'enflammer les poussières ou les vapeurs.
 - c) **Tenez les enfants et autres personnes éloignés lors de l'utilisation d'un outil électrique.** En cas d'inattention vous risquez de perdre le contrôle de l'appareil.
- #### 2) SECURITE ELECTRIQUE
- a) **La fiche secteur de l'outil électroportatif doit correspondre à la prise de courant. Ne modifiez la fiche en aucun cas. N'utilisez pas d'adaptateurs avec des appareils électriques avec mise à la terre.** Les fiches non modifiées et les prises de courant appropriées réduisent le

- risque de choc électrique.
- b) **Évitez le contact physique avec des surfaces mises à la terre telles que des tuyaux, des radiateurs, des fours et des réfrigérateurs.** Il y a un risque élevé de choc électrique si votre corps est relié à la terre.
 - c) **N'exposez pas l'outil électroportatif à la pluie ou à l'humidité.** La pénétration d'eau dans un outil électroportatif augmente le risque de choc électrique.
 - d) **Ne maltraitez pas le cordon. N'utilisez jamais le cordon pour porter, tirer ou débrancher l'outil électroportatif. Maintenez le câble éloigné des sources de chaleur, des parties grasses, des bords tranchants ou des parties de l'appareil en mouvement.** Un cordon endommagé ou torsadé augmente le risque de choc électrique.
 - e) **Si vous utilisez l'outil électroportatif à l'extérieur, utilisez une rallonge autorisée homologuée pour les applications extérieures.** L'utilisation d'une rallonge électrique homologuée pour les applications extérieures réduit le risque d'un choc électrique.
 - f) **Si l'usage d'un outil électrique dans un emplacement humide est inévitable, utilisez une alimentation protégée par un disjoncteur différentiel.** L'utilisation d'un disjoncteur différentiel réduit le risque de choc électrique.
- 3) SECURITE DES PERSONNES**
- a) **Restez vigilant, surveillez ce que vous faites et faites preuve de bon sens en utilisant l'outil électroportatif. N'utilisez pas l'appareil lorsque vous êtes fatigué ou après avoir consommé de l'alcool, des drogues ou avoir pris des médicaments.** Un moment d'inattention lors de l'utilisation de l'appareil peut entraîner de graves blessures.
 - b) **Portez des équipements de protection. Portez toujours des lunettes de protection.** Le port d'équipements de protection personnels tels que masque anti-poussières, chaussures de sécurité antidérapantes, casque de protection ou protection auditive suivant le travail à effectuer, réduit le risque de blessures.
 - c) **Évitez tout démarrage intempestif. Vérifiez que l'interrupteur est sur arrêt avant le branchement sur le secteur et/ou l'insertion de la batterie, la prise de l'appareil ou son transport.** Le transport d'outils électroportatifs avec votre doigt sur le commutateur ou leur mise sous tension avec le commutateur sur marche est source d'accidents.
 - d) **Retirez toute clé ou outil de réglage avant de mettre un outil électroportatif en marche.** Une clé ou un outil restant attaché à une pièce en rotation de l'outil électroportatif peut entraîner une blessure.
 - e) **Ne surestimez pas vos capacités. Veillez à garder toujours**

une position stable et équilibrée. Ceci vous permet de mieux contrôler l'appareil dans des situations inattendues.

f) Portez des vêtements appropriés. Ne portez pas de vêtements amples ni de bijoux. Maintenez cheveux et vêtements éloignés des parties de l'appareil en mouvement. Des vêtements amples, des bijoux ou des cheveux longs peuvent être happés par des pièces en mouvement.

g) Si des dispositifs servant à aspirer ou à recueillir les poussières doivent être utilisés, vérifiez que ceux-ci soient effectivement raccordés et qu'ils sont correctement utilisés. L'utilisation des collecteurs de poussière réduit les dangers dus aux poussières.

h) Ne laissez pas la connaissance acquise par une utilisation fréquente d'outils vous permettent de faire preuve de complaisance et d'ignorer les principes de sécurité de l'outil. Une action négligente peut causer des blessures graves en une fraction de seconde.

4) UTILISATION ET EMPLOI SOIGNEUX DE L'OUTIL ELECTROPORATIF

a) Ne surchargez pas l'appareil. Utilisez l'outil électroportatif approprié au travail à effectuer. Avec l'outil électroportatif approprié, vous travaillerez mieux et avec plus de sécurité à la vitesse pour laquelle il est prévu.

b) N'utilisez pas un outil électro-

portatif dont l'interrupteur est défectueux. Un outil électroportatif qui ne peut plus être commandé par son interrupteur est dangereux et doit être réparé.

c) Débranchez la fiche de la source d'alimentation et / ou retirez la batterie, si elle est détachable, de l'outil électrique avant d'effectuer des réglages, de changer d'accessoires ou de ranger les outils électriques. Cette mesure de précaution réduit le risque de démarrage accidentel.

d) Rangez les outils électroportatifs non utilisés hors de portée des enfants et ne laissez pas des personnes ne connaissant pas les outils électroportatifs et ces instructions les utiliser. Les outils électroportatifs sont dangereux lorsqu'ils sont utilisés par des personnes non initiées.

e) Prenez soin des outils électroportatifs et des accessoires. Vérifiez que les parties en mouvement fonctionnent correctement et ne sont pas coincées, recherchez si des parties sont cassées et toute autre condition pouvant affecter le bon fonctionnement de l'outil électroportatif. Faites réparer un outil électroportatif endommagé avant de l'utiliser. De nombreux accidents sont dus à des outils électroportatifs mal entretenus.

f) Maintenez les outils de coupe aiguisés et propres. Des outils soigneusement entretenus avec des bords tranchants bien aigui-

sés se coincent moins souvent et peuvent être guidés plus facilement.

g) Utilisez l'outil électroportatif, les accessoires, les forets, etc. conformément à ces instructions en tenant compte des conditions de travail et du travail à effectuer. L'utilisation des outils électroportatifs à d'autres fins que celles prévues peut créer des situations dangereuses.

h) Gardez les poignées et les surfaces de préhension sèches, propres et exemptes d'huile et de graisse. Les poignées et surfaces à saisir glissantes ne permettent pas une manipulation et un contrôle sûrs de l'outil dans des situations inattendues.

5) UTILISATION DES OUTILS FONCTIONNANT SUR BATTERIES ET PRECAUTIONS D'EMPLOI

a) Ne recharger qu'avec le chargeur spécifié par le fabricant. Un chargeur qui est adapté à un type de bloc de batteries peut créer un risque de feu lorsqu'il est utilisé avec un autre type de bloc de batteries.

b) N'utiliser les outils qu'avec des blocs de batteries spécifiquement désignés. L'utilisation de tout autre bloc de batteries peut créer un risque de blessure et de feu.

c) Lorsqu'un bloc batterie n'est pas utilisé, le maintenir à l'écart de tout autre objet métallique, par exemple trombone, pièces de mon-

naie, clés, clous, vis ou autres objets de petite taille qui peuvent donner lieu à une connexion d'une borne à l'autre. Le court-circuitage des bornes d'une batterie entre elles peut causer des brûlures ou un feu.

d) Dans de mauvaises conditions, du liquide peut être éjecté de la batterie ; éviter tout contact. En cas de contact accidentel, nettoyer à l'eau. Si le liquide entre en contact avec les yeux, rechercher en plus une aide médicale. Le liquide éjecté des batteries peut causer des irritations ou des brûlures.

e) Ne pas utiliser une batterie ou un outil qui est endommagé ou modifié. Les batteries endommagées ou modifiées peuvent présenter un comportement imprévisible et provoquer un incendie, une explosion ou un risque de blessure.

f) N'exposez pas une batterie ou un outil au feu ou à une température excessive. L'exposition au feu ou à une température supérieure à 130 ° C / 265 ° F peut provoquer une explosion.

g) Suivez toutes les instructions de chargement et ne chargez pas la batterie ou l'outil en dehors de la plage de température spécifiée dans les instructions. Une charge incorrecte ou à des températures inférieures à la plage spécifiée peut endommager la batterie et augmenter le risque d'incendie.

6) REVISIONS

- a) Ne faites réparer votre outil électroportatif que par un réparateur qualifié et seulement avec des pièces de rechange d'origine. Ceci permet d'assurer la sécurité de l'appareil.
- b) Ne réparez jamais les batteries endommagées. La maintenance des batteries ne doit être effectuée que par le fabricant ou des prestataires de services agréés.



CONSIGNES DE SÉCURITÉ POUR LES AGRAFEUSES

- **Supposez toujours que l'outil contient des fixations.** Une manipulation négligente de l'agrafeuse peut entraîner un tir imprévu de fixations et des blessures.
- **Ne dirigez pas l'outil vers vous-même ou toute autre personne.** Un déclenchement imprévu projettera la fixation et provoquera des blessures.
- **N'actionnez pas l'outil tant qu'il n'est pas positionné fermement contre la pièce à fixer.** Si l'outil n'est pas en contact avec la pièce à fixer, la fixation peut s'écarter de votre cible.
- **Débranchez l'outil de la source d'énergie quand la fixation se bloque dans l'outil.** Lors du retrait d'une fixation bloquée, l'agrafeuse peut être activée accidentellement si elle est branchée.
- **Soyez vigilant lors du retrait d'une fixation bloquée.** Le

mécanisme peut être comprimé et la fixation peut être projetée avec force lors d'une tentative de libération d'un blocage.

- **N'utilisez pas cette agrafeuse pour fixer des câbles électriques.** Elle n'est pas conçue pour la pose des câbles électriques, peut endommager leur isolant et ainsi provoquer un choc électrique ou un risque d'incendie.

CARACTÉRISTIQUES TECHNIQUES

Agrafeuse a batterie, numéro de modèle	BTX553	BTX606
Type d'agrafes	Rapid 53	Rapid 606
Longueur agrafe	8 - 20 mm	12 - 25 mm
Capacité de chargement des agrafes, maximum	156 pcs	100 pcs
Type clous	Rapid T8	Rapid T8
Longueur clous	15 - 20 mm	15 - 30 mm
Capacité de chargement des clous, maximum	100 pcs	100 pcs
Poids (outil seul)	2160 g	2120 g
Dimensions H x l x L (outil seul)	264 x 71 x 240 mm	
Tension	18 V	
Capacité de batterie recommandée	2,5 Ah	
Type de batterie	(BOSCH) POWER FOR ALL ALLIANCE: Lithium Ion 18V (fig.5)	
Type de chargeur recommandé	(BOSCH) POWER FOR ALL ALLIANCE: AL 18V-20	
Vitesse de déclenchement, max continue	20 coups/min	

Informations sur la batterie	
Capacité de la batterie	Nbr de coups approx. par charge pleine, maximum
1,5 Ah	1500
2,5 Ah	2500
4,0 Ah	4000

ÉMISSIONS SONORES/VIBRATIONS

- Niveau de pression acoustique pondéré $L_pA=83,5$ dB(A), incertitude $K=3$ dB(A). Niveau de puissance acoustique pondéré $L_wA=94,5$ dB(A), incertitude $K=3$ dB(A). Recommandation pour l'opérateur de porter une protection auditive.
- Valeur totale des vibrations $=3,3$ m/s², incertitude $K=1,5$ m/s². La valeur totale de vibrations indiquée a été mesurée conformément à une méthode de test standard et peut être utilisée pour comparer un outil à un autre. La valeur totale de vibrations indiquée peut égale-

ment être utilisée lors d'une évaluation préliminaire de l'exposition.



! ATTENTION

L'émission de vibrations pendant l'utilisation réelle de l'outil électroportatif peut être différente de la valeur totale indiquée en fonction de l'utilisation de l'outil.

Il est nécessaire d'identifier les mesures de sécurité pour protéger l'opérateur qui sont basées sur une estimation de l'exposition dans les conditions réelles d'utilisation (en tenant compte de toutes les parties du cycle de fonctionnement tels que les temps lorsque l'outil est éteint et quand il est en marche au ralenti en plus du temps de déclenchement).

DÉFINITIONS

(Figure 1 - 4)

- A** Gâchette
 - B** Palpeur de sécurité
 - C** Lampe de travail LED frontale
 - D** Support pour crochet de suspension*
 - E** Verrou du magasin
 - F** Tampon de protection caoutchouc
 - G** Bouton de réglage de la force
 - H** Voyant témoin LED de la batterie
- (*Crochet de suspension non inclus, vendu séparément)

(Figure 5)

Batterie 18V (BOSCH) POWER FOR ALL ALLIANCE et Logo

ÉCLATÉ

RETRAIT ET CONNEXION DE LA BATTERIE

Installez uniquement le type de batterie prévu pour être utilisé avec cet outil. (voir la figure 5)

Pour retirer la batterie, appuyez sur le bouton de déverrouillage (1) et faites glisser la batterie hors de la machine (2). (Figure 6)

Pour connecter la batterie; faites-la glisser dans l'autre sens jusqu'à ce que la connexion s'enclenche.

CAPACITÉ DE CHARGE RESTANTE

Le voyant témoin **H** est composé de quatre LED rouges qui indiquent la capacité de charge restante de la batterie insérée. (Figure 4)



Le voyant témoin s'allume lorsqu'une batterie est insérée dans l'outil ou que la gâchette seule est enfoncée. Reste allumé pendant 5 secondes.

Au fur et à mesure que la capacité de charge restante de la batterie diminue, le nombre de LED allumée diminue.

Une fois que la capacité de charge restante est inférieure à 6 %, la dernière LED allumée se met à clignoter.



ANOMALIES DE BATTERIE

Si une anomalie de la batterie est détectée, les LED **H** afficheront, à la place de la capacité de charge restantes, les indications suivantes et l'outil ne fonc-

tionnera pas. (Figure 4)

Anomalies de batterie		
Type d'anomalie	Statut du témoin LED	
La tension de la batterie est extrêmement faible	Une LED clignotante pendant 10 secondes	
La batterie est en surchauffe	Toutes les LED clignotent pendant 10 secondes	
Batterie non reconnue	Deux LED clignotantes pendant 10 secondes	

CHARGEZ LES AGRAFES/POINTES DANS LE MAGASIN

- Appuyez sur le loquet de verrouillage du magasin **E** et coulissez le rail pour ouvrir le magasin.
- Insérez des agrafes ou des clous comme ceci : modèle BTX553 ; insérez les agrafes suspendues au-dessus du rail du magasin avec les pointes dirigées vers le bas, ou insérez des clous dans la fente centrale du rail du magasin. modèle BTX606 ; insérez les agrafes aussi loin que possible vers l'avant, avec la couronne de l'agrafe contre le haut du rail du magasin, ou insérez les clous avec les pointes orientées vers le bas du rail du magasin.
- Repoussez le rail du magasin jusqu'à ce qu'il s'enclenche en toute sécurité avec le loquet de verrouillage.

Note! Ne placez pas d'agrafes ou de clous de longueur différente ensemble dans le magasin.

RETIREZ LES AGRAFES/POINTES DU MAGASIN

- Appuyez sur le loquet de verrouillage du magasin **E** et coulissez le rail pour ouvrir le magasin.
- Retirez les agrafes ou les clous du magasin.
- Repoussez le rail du magasin jusqu'à ce qu'il s'enclenche en toute sécurité avec le loquet de verrouillage.

UTILISATION

AGRAFAGE/CLOUAGE

Assurez-vous que l'outil est en bon état de fonctionnement et que la batterie est correctement connectée à l'outil.

Il n'y a pas d'interrupteur d'alimentation pour l'outil, dès qu'une batterie est connectée à l'outil, l'outil est sous tension et prêt à l'emploi.

- Appuyez fermement le nez de l'agrafeuse **B** contre la pièce à travailler jusqu'à l'enfoncer de quelques millimètres.
- Appuyez brièvement sur la gâchette **A** et l'outil se déclenchera.
- Relâchez la gâchette et retirez l'outil du matériau à agraffer.
- Pour tirer à nouveau, recommencez les étapes 1 à 3.

REGLAGE DE LA FORCE DE PENETRATION

Utilisez le bouton de réglage de la force **G** pour protéger la pièce et permettre un réglage correct de l'enfoncement des agrafes.

Tournez le bouton vers la droite vers **+** pour augmenter la force de pénétration et enfoncer l'agrafe/le clou plus profondément dans le matériau.

Tournez le bouton vers la gauche vers **-** pour réduire la force de pénétration et obtenir moins de profondeur d'enfoncement dans le matériau.

LAMPE LED FRONTALE

Il y a une lampe de travail LED **G** placée à l'avant de l'outil.

Pour activer la lampe de travail, appuyez uniquement sur la gâchette et la lampe de travail s'allumera pendant 15 secondes. Il restera allumé tant que la gâchette est enfoncée.

INFORMATIONS DE FONCTIONNEMENT COMPLÉMENTAIRES

REMARQUE : Pour une meilleure performance, appuyez l'outil contre la pièce à fixer.

REMARQUE : Si une agrafe ou une pointe se bloque, lisez la section sur l'entretien. NE déclenchez PAS à nouveau l'outil pour déloger le blocage car ceci peut endommager l'outil.

REMARQUE : Pendant le fonctionnement, l'outil peut devenir tiède. Ceci est normal mais si l'outil devient chaud, cessez de l'utiliser et laissez-le refroidir.

REMARQUE : Utilisez exclusivement le bloc batterie spécifiquement conçu pour et fourni avec l'appareil.

ENTRETIEN

ENTRETIEN STANDARD

1. Inspectez toutes les vis et serrez-les au besoin.
2. Maintenez tous les orifices exempts de poussière et de saleté.
3. Retirez la batterie lorsque vous nettoyez l'outil.
4. Nettoyez l'outil avec un chiffon sec ou humide. N'utilisez JAMAIS de solvant.
5. Maintenez la glissière du magasin propre.
6. NE mettez PAS d'huile ou de graisse sur les pièces.
7. Vérifiez que l'agrafeuse n'est pas endommagée. Remplacez-la ou réparez-la avant l'utilisation.

DÉGAGEMENT D'UNE AGRAFE/POINTE BLOQUÉE

1. Retirez la batterie de l'outil. (Figure 6)
2. Appuyez sur le loquet de verrouillage du magasin **G** et coulissez le rail pour ouvrir le magasin.
3. Retirez les agrafes ou les clous du magasin.
4. Retirez l'agrafe ou le clou coincé. Si nécessaire, utilisez un outil.
5. Insérez des agrafes ou des clous et repoussez le rail du magasin jusqu'à ce qu'il s'enclenche dans le loquet de verrouillage.
6. Reconnectez la batterie à l'outil.

ATTENTION !!



NE PAS modifier les pièces de cette cloueuse ou attacher des appareils spéciaux. Cela peut entraîner des blessures.

Si, malgré tous les soins apportés à la fabrication et au contrôle de l'appareil, celui-ci présente un défaut, la réparation ne doit être confiée qu'à un service après-vente Rapid.

ENVIRONNEMENT



2012/19/EU

EN Déchets d'équipements électriques et électroniques (DEEE)

Les appareils électriques et électroniques contiennent des matériaux et des substances qui peuvent avoir des effets néfastes sur la santé humaine et l'environnement. Ce symbole indique que cet appareil ne doit pas être traité comme un déchet municipal non trié mais doit être collecté séparément. Éliminez l'appareil que dans les centres de collecte pour le recyclage des déchets d'équipements électriques et électroniques dans l'UE, le Royaume-Uni et dans d'autres pays européens qui exploitent des systèmes de collecte séparés pour les déchets d'équipements électriques et électroniques. En éliminant l'appareil de manière appropriée, vous contribuez à éviter les risques potentiels pour l'environnement et la santé publique qui pourraient autrement être causés par un traitement inapproprié des déchets d'équipement. Le recyclage des matériaux contribue à la conservation des ressources naturelles.

RECYCLAGE DE LA BATTERIE

Les batteries ne doivent pas être jetées avec les ordures ménagères habituelles, elles peuvent contenir des métaux lourds toxiques et sont soumises aux réglementations relatives aux déchets dangereux.

Pour cette raison, jetez les piles ou batteries usagées dans un point de collecte local.

Voldoet aan de relevante EU-richtlijnen

Dit gereedschap is ontworpen voor gebruik op hout of soortgelijke materialen en mag alleen worden gebruikt voor de beoogde doeleinden. Dit gereedschap is alleen voor privégebruik.

VEILIG WERKEN MET ELEKTRISCH GEREEDSCHAP



WAARSCHUWING Lees alle veiligheidswaarschuwingen, instructies, illustraties en specificaties die bij dit elektrisch gereedschap zijn meegeleverd. Het niet naleven van alle onderstaande instructies kan een elektrische schok, brand en/of ernstig letsel tot gevolg hebben.

Bewaar alle waarschuwingen en instructies om ze later opnieuw te kunnen raadplegen.

Het begrip “elektrisch gereedschap” verwijst hier naar apparaten met netsnoer voor gebruik via het elektriciteitsnet en naar apparaten zonder netsnoer voor gebruik met een accu.

1) VEILIGE WERKOMGEVING

- a) **Werk in een schone, goed verlichte ruimte.** Een rommelige of donkere werkplek vergroot de kans op ongelukken.
- b) **Gebruik het gereedschap niet in een omgeving met explosiegevaar, bijvoorbeeld in de nabijheid van brandbare vloeistoffen, gassen of stof.** Elektrische gereedschappen

veroorzaken vonken, die het stof of de dampen tot ontploffing kunnen brengen.

- c) **Houd kinderen en omstanders uit de buurt tijdens het bedienen van elektrisch gereedschap.** Wanneer u wordt afgeleid, kunt u de controle over het gereedschap verliezen.
- ### 2) ELEKTRISCHE VEILIGHEID
- a) **De stekker van het gereedschap moet geschikt zijn voor de wandcontactdoos. Probeer nooit een niet-geschikte stekker passend te maken. Gebruik nooit adapterstekkers met geaarde gereedschappen.** Niet-geschikte stekkers en wandcontactdozen vergroten de kans op een elektrische schok.
 - b) **Voorkom dat uw lichaam in aanraking komt met geaarde oppervlakken zoals leidingen, radiatoren, fornuizen en koelkasten.** Er is een verhoogd risico op elektrische schokken wanneer uw lichaam geaard is.
 - c) **Houd het gereedschap uit de buurt van regen en vocht.** Als er water in het gereedschap binnendringt, kunnen er elektrische schokken ontstaan.
 - d) **Gebruik het netsnoer alleen waarvoor dit bedoeld is. Gebruik het netsnoer nooit om het gereedschap te dragen of op te hangen of om de stekker uit de wandcontactdoos te trekken. Houd het netsnoer uit de buurt van hete opper-**

vlakken, olie, scherpe randen en bewegende onderdelen.

Beschadigde of in de war geraakte netsnoeren vergroten het risico van een elektrische schok.

e) Wanneer u buitenshuis met elektrisch gereedschap werkt, moet u altijd een verlengsnoer gebruiken dat is goedgekeurd voor buitengebruik. Een verlengsnoer voor buitengebruik beperkt het risico van elektrische schokken.

f) Als het onvermijdelijk is dat u het elektrische gereedschap in een vochtige omgeving gebruikt, moet u gebruikmaken van een aardlekschakelaar. Een aardlekschakelaar beperkt de kans op elektrische schokken.

3) PERSOONLIJKE VEILIGHEID

a) Wees alert, blijf met uw aandacht bij wat u doet en ga met gezond verstand te werk bij het gebruik van elektrisch gereedschap. Gebruik het gereedschap niet wanneer u moe bent of onder invloed staat van medicijnen, alcohol of drugs. Een moment van onoplettendheid kan tot ernstig letsel leiden.

b) Gebruik persoonlijke beschermingsmiddelen. Draag altijd een veiligheidsbril. Het risico van persoonlijk letsel wordt aanzienlijk beperkt wanneer u persoonlijke beschermingsmiddelen draagt zoals een stofmasker, slipvaste werkschoenen, een veiligheidshelm of gehoorbescherming, afhankelijk van de aard en het gebruik van het

elektrische gereedschap.

c) Voorkom dat het gereedschap onbedoeld wordt ingeschakeld. Zorg dat de schakelaar uitstaat voordat u het gereedschap vastpakt of op het elektriciteitsnet of de accu aansluit. Wanneer u tijdens het dragen van het elektrische gereedschap uw vinger op de schakelaar houdt of wanneer u het gereedschap op de stroomvoorziening aansluit terwijl het ingeschakeld is, bestaat er een grote kans op ongevallen.

d) Verwijder stelsleutels en dergelijke voordat u het gereedschap inschakelt. Een stelsleutel die vastzit in een draaiend onderdeel van het gereedschap kan tot letsel leiden.

e) Reik niet te ver voorover of opzij. Zorg ervoor dat u stevig en goed gebalanceerd op de grond staat. Hierdoor kunt u het gereedschap in onverwachte situaties beter onder controle houden.

f) Draag geschikte werkkleding. Vermijd loshangende kleding of sieraden. Houd uw haar en kleding uit de buurt van bewegende delen. Loshangende kleding, sieraden en lang haar kunnen verstrikt raken tussen bewegende delen.

g) Wanneer er voorzieningen voor het afzuigen en opvangen van stof beschikbaar zijn, moeten deze worden aangesloten en gebruikt. Geschikte afzuiging beperkt de risico's van stof.

h) Laat de bekendheid door

veelvuldig gebruik van het elektrisch gereedschap u niet toelaten onachtzaam te worden en de veiligheidsbeginselen te negeren. Een onachtzame actie kan binnen een fractie van een seconde ernstige verwondingen veroorzaken.

4) GEBRUIK EN ONDERHOUD VAN ELEKTRISCH GEREEDSCHAP

- a) **Zorg dat het gereedschap niet overbelast wordt. Gebruik het juiste gereedschap voor uw werkzaamheden.** Met het passende elektrische gereedschap werkt u beter en veiliger binnen het bereik waarvoor het gereedschap is ontworpen.
- b) **Gebruik nooit elektrisch gereedschap waarvan de schakelaar defect is.** Elektrische gereedschappen die niet via de schakelaar kunnen worden in- of uitgeschakeld, zijn gevaarlijk en moeten direct worden gerepareerd.
- c) **Neem de stekker uit de wandcontactdoos en/of ontkoppel de accu van het gereedschap, indien verwijderbaar, voordat u instellingen wijzigt, hulpstukken verwisselt of het gereedschap opbergt.** Hierdoor verkleint u de kans dat het gereedschap per ongeluk wordt gestart.
- d) **Bewaar elektrische gereedschappen buiten bereik van kinderen. Laat het gereedschap niet gebruiken door personen die er niet mee vertrouwd zijn of die deze aanwi-**

jzingen niet hebben gelezen. Elektrische gereedschappen kunnen gevaarlijk zijn bij gebruik door onervaren personen.

- e) **Onderhoud van elektrisch gereedschap en accessoires. Controleer op slecht aansluitende of vastlopende bewegende delen, breuken en andere omstandigheden die de werking van het gereedschap kunnen beïnvloeden. Laat beschadigde onderdelen repareren voordat u het gereedschap gebruikt.** Veel ongevallen worden veroorzaakt door slecht onderhouden gereedschap.
 - f) **Houd snijgereedschap altijd scherp en schoon.** Goed onderhouden snijgereedschap met scherpe snijbladen lopen minder snel vast en zijn gemakkelijker te sturen.
 - g) **Gebruik elektrische gereedschappen, accessoires, bitjes en andere toebehoren altijd volgens deze aanwijzingen, rekening houdend met de omstandigheden en de werkzaamheden.** Het gebruik van elektrische gereedschappen voor andere dan de bedoelde toepassingen kan tot gevaarlijke situaties leiden.
 - h) **Houd de handgrepen en de behuizing droog, schoon en vrij van olie en vet.** Gladde handgrepen en behuizing zorgen niet voor een veilige gebruik en controle van het gereedschap bij onverwachte situaties.
- #### **5) GEBRUIK EN ONDERHOUD VAN ACCUGEREEDSCHAP**
- a) **Laad accu's alleen op in de**

- door de fabrikant geadviseerde opladers. Opladers die voor een bepaald type accu geschikt zijn kunnen voor risico of brandgevaar zorgen wanneer deze gebruikt worden met andere accu's.
- b) **Gebruik alleen de daarvoor bedoelde accu's in de elektrische gereedschappen.** Het gebruik van andere accu's kan tot verwondingen en brandgevaar leiden.
- c) **Wanneer de accu niet wordt gebruikt, moet u deze uit de buurt van andere metalen voorwerpen houden, zoals paperclips, munten, nagels, schroeven of andere kleine metalen voorwerpen die de verbinding tussen de twee polen kunnen maken.** Kortsluiting tussen de accucontacten kan brandwonden of brand tot gevolg hebben.
- d) **Bij verkeerd gebruik kan vloeistof uit de accu lekken. Voorkom contact daarmee. Spoel bij onvoorzien contact met water af. Wanneer de vloeistof in de ogen komt, dient u bovendien een arts te raadplegen.** Gelekte accuvloeistof kan tot huidirritaties en verbrandingen leiden.
- e) **Gebruik geen accu of gereedschap dat is beschadigd of aangepast.** Beschadigde of gemodificeerde accu's kunnen onvoorspelbaar gedrag vertonen wat resulteert in brand, ontploffing of letselgevaar.
- f) **Stel een accu of gereedschap niet bloot aan vuur of extreme temperaturen.** Blootstelling aan vuur of temperaturen boven de 130 °C / 265 °F kan een explosie veroorzaken.
- g) **Volg alle oplaad instructies en laad de accu of het gereedschap niet op buiten het temperatuurbereik dat is aangegeven in de instructies.** Onjuist opladen of temperaturen buiten het opgegeven bereik kunnen de batterij beschadigen en het risico op brand verhogen.
- 6) REPARATIE**
- a) **Laat het gereedschap uitsluitend door bevoegd personeel repareren met originele vervangende onderdelen.** Hierdoor blijft de veiligheid van het gereedschap gewaarborgd.
- b) **Gebruik nooit beschadigde accu's.** Service aan accu's mag alleen worden uitgevoerd door de fabrikant of geautoriseerde servicepartners.



VEILIGHEIDSWAARSCHUWINGEN VOOR TACKERS

- **Ga er altijd vanuit dat het gereedschap geladen is.** Bij onachtzaam gebruik van de tacker kan het gereedschap onverwacht afgaan en kunnen de nagels of nieten persoonlijk letsel veroorzaken.
- **Richt het gereedschap nooit op uzelf of op anderen.** Wanneer er onverwacht nagels of nieten worden afgeschoten, kan er ernstig letsel ontstaan.
- **Haal de trekker alleen over**

wanneer het gereedschap stevig tegen het werkstuk is aangedrukt. Als het gereedschap geen goed contact maakt met het werkstuk, wordt de nagel of de niet mogelijk in een onverwachte richting weggeschoten.

- **Als de tacker vastloopt, ontkoppel deze dan eerst van de stroomvoorziening.** Hierdoor weet u zeker dat de tacker niet per ongeluk kan worden geactiveerd terwijl u probeert de vastgelopen nagel of niet te verwijderen.
- **Wees voorzichtig wanneer u vastzittende nagels of nieten verwijdert.** Het mechanisme is mogelijk samengedrukt, zodat de nagel of de niet plotseling met kracht kan vrijkomen.
- **Gebruik deze tacker nooit om elektriciteitskabels te bevestigen.** Deze tacker is niet ontworpen voor het installeren van elektriciteitskabels en kan het isolatiemateriaal van de kabel beschadigen, waardoor elektrische schokken en brandgevaar kunnen ontstaan.

TECHNISCHE GEGEVENS

Accutacker, type	BTX553	BTX606
Type nieten	Rapid 53	Rapid 606
Lengte nieten	8 - 20 mm	12 - 25 mm
Magazijn capaciteit, max. # nieten	156 stuks	100 stuks
Type brad	Rapid nr. 8	Rapid nr. 8
Lengte brad	15 - 20 mm	15 - 30 mm
Magazijn capaciteit, max. # brads	100 stuks	100 stuks
Gewicht (excl. accu)	2160 g	2120 g
Afmetingen H x B x L (excl. accu)	264 x 71 x 240 mm	
Voltage	18 V	
Aanbevolen accucapaciteit	2,5 Ah	
Type accu	(BOSCH) POWER FOR ALL ALLIANCE: 18V LI-ION (Fig. 5)	

Aanbevolen type oplader	(BOSCH) POWER FOR ALL ALLIANCE: AL 18V-20
Snelheid, max. continue	20 per minuut

Accu informatie	
Accucapaciteit	Indicatief max. aantal schoten per volledige acculading
1,5 Ah	1500
2,5 Ah	2500
4,0 Ah	4000

GELUIDSPRODUCTIE / TRILLING

- Geluidsdruk niveau (A-weging) $L_pA=83,5$ dB(A), onzekerheid $K = 3$ dB(A). Geluidsvermogen (A-weging) $L_wA=94,5$ dB(A), onzekerheid $K = 3$ dB(A). Aanbeveling voor de gebruiker is om gehoorbescherming te dragen.
- Totale trillingswaarde $=3,3$ m/s², onzekerheid $K=1,5$ m/s². De gespecificeerde totale trillingswaarde is gemeten volgens een standaard testmethode en is geschikt voor het onderling vergelijken van gereedschappen. De totale trillingswaarde kan tevens worden gebruikt voor een eerste inschatting van de blootstelling.



! WAARSCHUWING

De in de praktijk vrijkomende trillingen kunnen afwijken van de specificatiewaarde, afhankelijk van de manier waarop het gereedschap wordt gebruikt.

Het is nodig om veiligheidsmaatregelen te identificeren om de gebruiker te beschermen die zijn gebaseerd op een schatting van de blootstelling in de feitelijke gebruiksomstandigheden (waarbij rekening wordt gehouden met alle delen van de werkcyclus, zoals de tijden waarop het gereedschap is uitgeschakeld en wanneer het inactief is in aanvulling op de daadwerkelijke gebruiksduur).

VERKLARING ONDERDELEN

(Figuur 1 - 4)

- Ⓐ Trekker
- Ⓑ Beveiliging
- Ⓒ Werkverlichting voor
- Ⓓ Bevestiging voor ophanghaak*
- Ⓔ Magazijnvergrendeling
- Ⓕ Rubber neusstuk
- Ⓖ Krachtinstelknop
- Ⓗ Accu LED-indicator

(*Ophanghaak niet inbegrepen, apart verkrijgbaar) (Figuur 5)

(BOSCH) POWER FOR ALL ALLIANCE 18V accu en Logo

SYSTEEM

VERWIJDEREN EN PLAATSEN VAN DE ACCU
Gebruik enkel het type accu dat bedoeld is voor gebruik met dit gereedschap. (zie figuur 5)

Om de accu te verwijderen, druk op de ontgrendel-

lingsknop (1) en schuif de accu uit de machine (2). (Figuur 6)

Om de accu aan te sluiten, schuift u de accu in de tegenovergestelde richting totdat deze vastklikt.

RESTERENDE ACCUCAPACITEIT

Deze indicatie  bestaat uit vier rode LED's die de resterende capaciteit van de geplaatste accu aangeven. (Figuur 4)



De indicatie wordt ingeschakeld wanneer een accu in het gereedschap wordt geplaatst of de trekker wordt ingedrukt. Blijft 5 seconden zichtbaar.

Naarmate de resterende accucapaciteit afneemt, gaan er steeds minder LED's branden.

Zodra de resterende capaciteit onder de 6% is, begint één LED te knipperen.



FOUTMELDINGEN ACCU

Als er een fout in de accu wordt gedetecteerd, zullen de LED's  in plaats van de resterende capaciteit de volgende indicaties weergeven en zal het gereedschap niet werken. (Figuur 4)

Foutmeldingen accu		
Foutmelding	LED-indicatie	
Accuspanning is kritiek laag	Een LED knippert gedurende 10 seconden	
Accu is te warm	Alle LED's knipperen voor 10 seconden	
Accu niet herkend	Twee LED's knipperen voor 10 seconden	

NIETEN / BRADS IN HET MAGAZIJN LADEN

1. Druk op de magazijnvergrendeling  en trek het magazijn naar buiten.
2. Plaats nieten of brads als volgt:
Model BTX553; plaats nieten over het magazijn met de punten naar beneden gericht, of steek brads in het midden van de sleuf van het magazijn.
Model BTX606; steek de nieten zo ver mogelijk naar voren, met de kop van de nieten tegen de bovenkant van het magazijn, of plaats brads met de punten tegen de onderkant van het magazijn.
3. Sluit het magazijn totdat deze in de vergrendeling vastklikt.

Opmerking! Plaats geen nieten of brads van verschillende lengte bij elkaar in het magazijn.

NIETEN / BRADS UIT HET MAGAZIJN VERWIJDEREN



1. Druk op de magazijnvergrendeling  en trek het magazijn naar buiten.
2. Verwijder de nieten of brads uit het magazijn.
3. Sluit het magazijn totdat deze in de vergrendeling vastklikt.

BEDIENING

NIETEN/NAGELEN

Zorg ervoor dat het gereedschap in goede staat verkeert en dat de accu goed op het gereedschap is aangesloten.

Er is geen aan/uit-schakelaar voor het gereedschap, zodra er een accu op het gereedschap wordt aangesloten, is het gereedschap actief en klaar voor gebruik.

1. Druk de beveiliging  stevig tegen het werkstuk aan, zodat deze enkele millimeters wordt ingedrukt.
2. Druk kort op de trekker  en het gereedschap zal vuren.
3. Laat de trekker los en verwijder het gereedschap van het werkstuk.
4. Om opnieuw te vuren, voert u stap 1 tot en met 3 opnieuw uit.

SLAGKRACHT INSTELLEN

Gebruik de krachtinstelknop  om het werkstuk te beschermen en de inslagdiepte van de nieten af te stellen.

Draai de knop naar rechts richting  om de slagkracht te vergroten en de nieten/brads dieper in het materiaal te slaan.

Draai de knop naar links in de richting van  om de slagkracht te verminderen en minder diep in het materiaal te slaan.

LED WERKVERLICHTING VOOR

Aan de voorzijde van het gereedschap bevindt zich LED werkverlichting.

Om de werkverlichting te activeren dient u enkel op de trekker te drukken en het licht gaat 15 seconden aan. Deze blijft aan zolang de trekker wordt ingedrukt.

AANVULLENDE BEDIENINGSINFORMATIE

OPMERKING: Druk de tacker stevig tegen het werkstuk aan voor het beste resultaat.

OPMERKING: Als er een niet of een nagel is vastgelopen, volgt u de aanwijzingen in het gedeelte 'ONDERHOUD'. Probeer NIET het probleem op te lossen door de trekker nogmaals over te halen, omdat de tacker hierdoor beschadigd kan raken.

OPMERKING: Het gereedschap wordt soms warm tijdens het gebruik. Dit is normaal. Als het gereedschap erg heet wordt, wacht u enige tijd totdat het is afgekoeld.

OPMERKING: Gebruik het gereedschap uitsluitend met de accu die ervoor bedoeld is.

ONDERHOUD

NORMAAL ONDERHOUD

1. Controleer alle schroeven en draai deze zo nodig vast.
2. Houd alle ventilatieopeningen vrij van stof en vuil.
3. Neem de accu uit het gereedschap voor u het reinigt.
4. Reinig het gereedschap met een droge of licht bevochtigde doek. Gebruik NOOIT oplosmiddelen.

5. Houd het magazijn schoon.
6. Gebruik GEEN olie of andere smeermiddelen.
7. Controleer regelmatig of de tacker niet beschadigd is. Beschadigd gereedschap moet vóór gebruik worden gerepareerd of vervangen.

VASTGELOPEN NIET / BRAD VERWIJDEREN

1. Verwijder de accu uit het gereedschap. (Figuur 6)
2. Druk op de magazijnvergrendeling  en trek het magazijn naar buiten.
3. Verwijder de nieten of brads uit het magazijn.
4. Verwijder de vastgelopen nieten of brads. Gebruik indien nodig een hulpmiddel.
5. Plaats nieten of brads en sluit het magazijn totdat deze in de vergrendeling vastklikt.
6. Sluit de accu weer aan op het gereedschap.



WAARSCHUWING!!

Voer GEEN aanpassingen uit aan de nageltacker of onderdelen hiervan en koppel GEEN aparte hulpstukken aan. Als u dit wel doet, ontstaat het risico op persoonlijk letsel.

Als het gereedschap/lader defect is ondanks de goede zorgen tijdens het fabricage- en testproces, moet de reparatie worden uitgevoerd door een Rapid servicecentrum..

VERWIJDERING



2012/19/EU

EN Afdankte elektrische en elektronische apparatuur (AEEA)

Elektrische en elektronische apparaten bevatten materialen en stoffen die schadelijke effecten kunnen hebben op de menselijke gezondheid en het milieu. Dit symbool op het apparaat, de accessoires of verpakking, geeft aan dat dit apparaat niet mag worden gezien als ongesorteerd huishoudelijk afval, maar apart moet worden ingezameld! Lever het apparaat in bij een inzamelpunt voor de recycling van elektrisch afval en elektronische apparatuur binnen de EU. Door dit apparaat op de juiste wijze af te voeren, helpt u mogelijke gevaren voor het milieu en de volksgezondheid te voorkomen die anders zouden kunnen worden veroorzaakt door onjuiste behandeling van afgedankte apparatuur. De recycling van materialen draagt bij aan het behoud van onze natuurlijke hulpbronnen

AFVOEREN VAN ACCU

Accu's mogen niet bij het normale huisvuil worden gegooid, ze kunnen giftige zware metalen bevatten en vallen onder de regelgeving voor gevaarlijk afval.

Deponeer gebruikte accu's daarom bij een plaatselijk inzamelpunt.

BTX553 / BTX606 GRAFFATRICE A BATTERIA

Traduzione delle istruzioni originali

IT

Rispetta le direttive UE

Questo strumento è progettato per l'uso su legno o materiali simili e deve essere utilizzato solo per gli scopi previsti. Questo strumento è solo per uso privato.

NORME DI SICUREZZA GENERALI PER L'USO DEGLI UTENSILI ELETTRICI



AVVERTENZA Leggere tutte le avvertenze di sicurezza, le istruzioni, le illustrazioni e le specifiche fornite con questo utensile elettrico. La mancata osservanza di tutte le istruzioni elencate di seguito può provocare scosse elettriche, incendi e / o gravi lesioni personali. **Conservare tutte le avvertenze**

e le istruzioni per riferimento futuro.

Nelle avvertenze, per "utensile elettrico" si intende sia un utensile elettrico con cavo che a batteria (senza cavo).

1) SICUREZZA DELL'AREA DI LAVORO

- a) **Mantenere sempre l'area di lavoro pulita e ben illuminata.** Banchi da lavoro disordinati e scarsa illuminazione aumentano il rischio di incidente.
- b) **Non utilizzare gli utensili elettrici in atmosfere esplosive, ad es. in presenza di liquidi, gas o polveri infiammabili.** Gli utensili elettrici comportano la formazione di scintille che pos-

- sono innescare polveri o fumi.
- c) **Tenere lontani bambini e astanti durante il funzionamento di un utensile elettrico.** Eventuali distrazioni possono comportare la perdita di controllo dell'utensile.
- 2) **SICUREZZA ELETTRICA**
- a) **La tensione di rete deve corrispondere a quella indicata sull'utensile. La spina non deve essere modificata in alcun modo.** Non utilizzare eventuali adattatori con utensili elettrici collegati a terra. L'uso di spine e prese corrette riduce il rischio di scossa elettrica.
- b) **Evitare il contatto del corpo con superfici messe a terra come tubi, radiatori, fornelli e refrigeratori.** Il collegamento a terra del corpo aumenta il rischio di scossa elettrica.
- c) **Non esporre gli utensili elettrici a pioggia o umidità.** Eventuali infiltrazioni d'acqua nell'utensile elettrico aumentano il rischio di scossa elettrica.
- d) **Evitare di danneggiare il cavo. Non utilizzare mai il cavo per trasportare, collegare o scollegare l'utensile elettrico. Mantenere lontano il cavo da fonti di calore, olio, bordi appuntiti o parti mobili.** Cavi danneggiati o schiacciati aumentano il rischio di scossa elettrica.
- e) **In caso di utilizzo di un utensile elettrico in esterni, utilizzare una prolunga adeguata.** L'uso di una prolunga adeguata per esterni riduce il rischio di scossa elettrica.
- f) **In caso di utilizzo di un utensile elettrico in un luogo umido, deve essere collegato ad una presa con salvavita.** L'uso di un salvavita riduce il rischio di scossa elettrica.
- 3) **SICUREZZA PERSONALE**
- a) **Prestare sempre la massima attenzione ed utilizzare l'utensile elettrico con cautela.** Non utilizzare un utensile elettrico in caso di stanchezza o sotto l'effetto di farmaci, sostanze alcoliche o stupefacenti. La minima disattenzione può comportare il rischio di gravi lesioni personali.
- b) **Utilizzare dispositivi di protezione individuale adeguati.** Utilizzare sempre una protezione per gli occhi. In determinate condizioni, dispositivi di protezione quali mascherina antipolvere, scarpe antiscivolo, elmetto o cuffie protettive possono ridurre il rischio di lesioni personali.
- c) **Prevenire l'avviamento accidentale dell'utensile.** Accertarsi che l'interruttore sia in posizione Off prima di collegarlo alla rete elettrica e/o al gruppo batteria, oppure di afferrare o trasportare l'utensile. Non trasportare mai l'utensile tenendo un dito sull'interruttore oppure con l'interruttore in posizione On.
- d) **Rimuovere eventuali chiavi di regolazione prima di avviare l'utensile elettrico.** Un'eventuale chiave lasciata collegata ad una parte rotante dell'utensile elettrico può provocare gravi lesioni personali.
- e) **Non sporgersi. Mantenere sempre un buon equilibrio du-**

- rante l'uso dell'utensile elettrico. In tal modo, sarà più facile controllarlo in caso di imprevisto.
- f) **Indossare indumenti adeguati. Non indossare indumenti larghi o gioielli.** Tenere i capelli raccolti e vestiti aderenti durante l'uso e lontani dalle zone di lavoro. Indumenti larghi, gioielli o capelli lunghi potrebbero rimanere impigliati nelle parti mobili.
- g) **In caso di utilizzo di dispositivi per la raccolta e l'abbattimento della polvere, accertarsi che siano collegati e utilizzati correttamente.** L'uso di dispositivi per l'abbattimento della polvere può ridurre il rischio di malattie per inalazione.
- h) **Non lasciare che la familiarità acquisita con l'uso frequente degli strumenti consenta di abbassare l'attenzione e di ignorare i principi di sicurezza.** Un'azione negligente può causare lesioni gravi in una frazione di secondo.
- 4) USO E CURA DELL'UTENSILE ELETTRICO**
- a) **Non forzare l'utensile elettrico. Utilizzare un utensile corretto per la propria applicazione.** Utilizzando un utensile elettrico della potenza corretta, il lavoro potrà essere svolto in modo più facile e veloce.
- b) **Non utilizzare l'utensile elettrico in caso di malfunzionamento dell'interruttore.** Un utensile elettrico che non può essere controllato con l'interruttore è pericoloso e deve essere **riparato**.
- c) **Scollegare la spina dalla fonte di alimentazione e / o rimuovere il pacco batteria, se staccabile, dall'utensile elettrico prima di effettuare qualsiasi regolazione, cambiare accessori o quando si ripone l'utensile dopo l'uso.** Queste precauzioni riducono il rischio di avviamento accidentale dell'utensile elettrico.
- d) **Tenere gli utensili elettrici fuori dalla portata dei bambini e non consentirne l'uso a persone inesperte.** Nelle mani di utenti inesperti, gli utensili elettrici sono molto pericolosi.
- e) **Manutenzione degli utensili elettrici e degli accessori. Verificare che le parti mobili non siano piegate o disallineate e che non vi siano parti danneggiate o altre condizioni che possono comprometterne il corretto funzionamento. In caso di danni, l'utensile elettrico deve essere riparato prima dell'uso.** Molti incidenti sono dovuti alla manutenzione inadeguata degli utensili elettrici.
- f) **Mantenere gli utensili di taglio affilati e puliti.** Utensili di taglio in buone condizioni e affilati si piegano meno facilmente e sono più facili da controllare.
- g) **Utilizzare l'utensile elettrico, gli accessori, gli inserti ecc. nel rispetto delle presenti istruzioni e tenendo conto sia delle condizioni di lavoro che del lavoro da svolgere.** L'utilizzo dell'utensile elettrico per operazioni diverse da quelle previste può comportare situazioni di pericolo.

- h) Mantenere le impugnature e le superfici di presa asciutte, pulite e prive di olio e grasso.** Impugnature e superfici di presa scivolose non consentono una gestione e un controllo sicuro dello strumento in situazioni impreviste.
- 5) TRATTAMENTO ED UTILIZZO APPROPRIATO DI UTENSILI DOTATI DI BATTERIE RICARICABILI**
- a) Caricare la batteria ricaricabile solo ed esclusivamente nei dispositivi di carica consigliati dal produttore.** Per un dispositivo di carica previsto per un determinato tipo di batteria sussiste pericolo di incendio se viene utilizzato con un tipo diverso di batteria ricaricabile.
- b) Avere cura d'impiegare negli elettro utensili solo ed esclusivamente batterie ricaricabili esplicitamente previste.** L'uso di batterie ricaricabili di tipo diverso potrà dare insorgenza a lesioni e comportare il rischio d'incendi.
- c) Quando non viene utilizzato, conservare il gruppo batteria lontano da oggetti metallici come graffette, monete, chiodi, viti o altri piccoli oggetti metallici che potrebbero comportare il contatto tra i terminali.** Un eventuale corto circuito tra i contatti dell'accumulatore potrà dare origine a bruciature o ad incendi.
- d) In caso d'impiego errato si provoca il pericolo di fuoriuscita di liquido dalla batteria ricaricabile. Evitarne assolutamente il contatto.** In caso di contatto accidentale, sciacquare accuratamente con acqua. Rivolgersi immediatamente al medico, qualora il liquido dovesse entrare in contatto con gli occhi. Il liquido fuoriuscito dalla batteria ricaricabile potrà causare irritazioni cutanee o ustioni.
- e) Non utilizzare batterie o utensili danneggiati o modificati.** Le batterie danneggiate o modificate possono presentare un comportamento imprevedibile e innescare incendi, provocare esplosioni o lesioni.
- f) Non esporre il pacco batteria o l'attrezzo a fiamme o a temperature eccessive.** L'esposizione al fuoco o a una temperatura superiore a 130 ° C / 265 ° F possono causare esplosioni.
- g) Seguire tutte le istruzioni di ricarica e non caricare il pacco batteria o lo strumento al di fuori dell'intervallo di temperatura specificato nelle istruzioni.** Caricare in modo improprio o a temperature al di fuori dell'intervallo specificato può danneggiare la batteria e aumentare il rischio di incendio.
- 6) ASSISTENZA**
- a) L'utensile elettrico deve essere riparato da un tecnico qualificato utilizzando esclusivamente ricambi originali.** In questo modo, è possibile mantenere il livello di sicurezza originale dell'utensile elettrico.
- b) Non utilizzare mai batterie danneggiate.** Il ricambio dei pacchi batteria deve essere eseguito solo dal produttore o

dai fornitori di servizi autorizzati.



AVVERTENZE DI SICUREZZA PER LA FISSATRICE

- **Considerare sempre l'utensile come se fosse carico.** La movimentazione incauta della fissatrice può comportare lo sparo accidentale dei chiodi con il rischio di gravi lesioni personali.
- **Non puntare l'utensile verso se stessi o gli altri.** Lo sparo accidentale dei chiodi può provocare gravi lesioni personali.
- **Non azionare l'utensile finché non è appoggiato saldamente contro il pezzo da fissare.** In caso contrario, il chiodo potrebbe rimbalzare sul pezzo.
- **Scollegare l'utensile dalla presa elettrica prima di rimuovere eventuali chiodi inceppati.** Durante la rimozione di un chiodo inceppato, la fissatrice potrebbe attivarsi accidentalmente se è ancora collegata.
- **Prestare la massima attenzione durante la rimozione di eventuali chiodi inceppati.** Il meccanismo potrebbe essere sotto pressione e il chiodo potrebbe essere sparato accidentalmente.
- **Non utilizzare l'utensile per il fissaggio di cavi elettrici.** Non è progettato per tale applicazione e potrebbe danneggiare la guaina isolante del cavo con conseguente rischio di scossa elettrica o incendio.

DATI TECNICI

Graffatrice a batteria, modello	BTX553	BTX606
Tipo di graffetta	Rapid 53	Rapid 606
Lunghezza delle graffe	8 - 20 mm	12 - 25 mm
Capacità massima del caricatore, graffe	156 pz	100 pz
Tipo di chiodo Brad	Rapid T8	Rapid T8
Lunghezza dei chiodi	15 - 20 mm	15 - 30 mm
Capacità massima del caricatore, chiodi	100 pz	100 pz
Peso (utensile nudo)	2160 g	2120 g
Dimensioni A x L x P (utensile nudo)	264 x 71 x 240 mm	
Voltaggio	18 V	
Capacità della batteria consigliata	2,5 Ah	
Tipo di batteria	(BOSCH) POWER FOR ALL ALLIANCE: 18V LITHION (Fig. 5)	
Tipo di caricatore consigliato	(BOSCH) POWER FOR ALL ALLIANCE: AL 18V-20	
Velocità di aggraffaggio, max continua	20 colpi/min.	

Informazioni sulla batteria	
Capacità della batteria	Circa numero massimo di colpi per carica completa
1,5 Ah	1500
2,5 Ah	2500
4,0 Ah	4000

LIVELLO ACUSTICO/VIBRAZIONI

- Livello di pressione sonora ponderato su A: $L_pA=83,5$ dB(A), incertezza $K = 3$ dB(A). Livello di potenza acustica ponderato su A: $L_wA=94,5$ dB(A), incertezza $K = 3$ dB(A). Si raccomanda che l'operatore indossi protezione per l'udito.
- Valore totale di vibrazioni= $3,3$ m/s^2 , incertezza $K=1,5$ m/s^2 . Il valore totale di vibrazioni dichiarato è stato misurato secondo un metodo standard e può essere utilizzato per confrontare un utensile con un altro. Il valore totale di vibrazioni dichiarato può essere utilizzato anche per una valutazione preliminare del livello di esposizione.



! AVVERTENZA

Le vibrazioni effettive durante l'uso dell'utensile elettrico possono differire rispetto al valore totale dichiarato in base alle condizioni in cui viene utilizzato l'utensile.

È necessario identificare le misure di sicurezza per proteggere l'operatore che si basano su una stima dell'esposizione nelle effettive condizioni d'uso (tenendo conto di tutte le parti del ciclo operativo come i tempi in cui lo strumento è spento e quando è inattivo oltre al tempo di attivazione)

DEFINIZIONI

(Figura 1 - 4)

A Grilletto

- B** Fermo di sicurezza
 - C** Luce LED anteriore
 - D** Supporto per gancio di sospensione*
 - E** Fermo del caricatore
 - F** Protezione nasello in gomma
 - G** Manopola di regolazione della potenza di sparo
 - H** Indicatore LED di carica della batteria
- (*Gancio di sospensione non incluso, venduto separatamente)
(Figura 5)
(BOSCH) POWER FOR ALL ALLIANCE 18V
Battery and Logo

ASSEMBLAGGIO

RIMOZIONE E COLLEGAMENTO DELLA BATTERIA

Montare solo il tipo di batteria previsto per l'uso con questo strumento. (vedi Figura 5)

Per rimuovere la batteria, premere il pulsante di sblocco (1) ed estrarre la batteria dalla macchina (2). (Figura 6)

"Per collegare la batteria, inserirla in direzione opposta finché non scatta in posizione."

CAPACITÀ RESIDUA DELLA BATTERIA

Questa indicazione **H** è composta da quattro led rossi che mostrano la capacità residua della batteria inserita. (Figura 4)



L'indicazione si accende quando si inserisce una batteria nello strumento o si preme solo il grilletto. Rimane accesa per 5 secondi.

Man mano che la capacità residua della batteria diminuisce, si accenderanno sempre meno LED.

Quando la capacità residua è inferiore al 6%, l'ultimo segmento LED inizia a lampeggiare.



INDICAZIONI DI ERRORE BATTERIA

Se viene rilevato un problema nella batteria, i LED **H** invece della capacità residua mostreranno le seguenti indicazioni e lo strumento non funzionerà. (Figura 4)

Indicazioni di errore batteria		
Tipo di errore	Indicazione LED	
La tensione della batteria è criticamente bassa	Un LED lampeggia per 10 secondi	
La batteria è troppo calda	Tutti i LED lampeggiano per 10 secondi	
Batteria non riconosciuta	Due LED lampeggianti per 10 secondi	

CARICAMENTO DI GRAFFETTE/CHIODINI NEL

CARICATORE

1. Premere il gancio di blocco del caricatore **E** ed aprire il caricatore.
2. Inserisci graffette o chiodi in questo modo:
Modello BTX553; inserire le graffette sospese sul canale del caricatore con le punte rivolte verso il basso oppure inserire i chiodi nella fessura centrale del canale del caricatore.
Modello BTX606; inserire le graffe il più avanti possibile, con il dorso contro la parte superiore del canale del caricatore, oppure inserire i chiodi con le punte appoggiate sul fondo del canale del caricatore.
3. Chiudere il caricatore finché il gancio di blocco non si aggancia saldamente.

Nota! Non posizionare graffette o chiodi di lunghezza diversa insieme nel caricatore.

RIMOZIONE DI GRAFFETTE/CHIODINI DAL CARICATORE

1. Premere il gancio di blocco del caricatore **E** ed aprire il caricatore.
2. Rimuovere le graffette o i chiodi dal caricatore.
3. Chiudere il caricatore finché il gancio di blocco non si aggancia saldamente.

FUNZIONAMENTO

AGGRAFFAGGIO/CHIODATURA

Assicurarsi che lo strumento sia in buone condizioni di lavoro e che la batteria sia correttamente collegata allo strumento.

Non c'è un interruttore di accensione per lo strumento. Non appena una batteria è collegata allo strumento, lo strumento è attivo e pronto per l'uso.

1. Premere saldamente il fermo di sicurezza **B** contro il pezzo in modo che sia premuto di alcuni millimetri.
2. Premere brevemente il grilletto **A** e lo strumento si attiverà.
3. Rilasciare il grilletto e alzare l'utensile dal pezzo in lavorazione.
4. Per sparare di nuovo, ripetere i passaggi da 1 a 3.

REGOLAZIONE DELLA POTENZA DI SPARO

Utilizzare la manopola di regolazione della potenza **G** per proteggere il pezzo e consentire la corretta impostazione delle graffette.

Girare la rotella a destra verso **+** per aumentare la penetrazione della graffa/chiodo nel materiale.

Girare la rotella a sinistra verso **-** per ridurre la potenza di spinta e ottenere una minore profondità della graffetta/chiodo.

LUCE DI LAVORO ANTERIORE A LED

C'è una luce di lavoro a LED posizionata nella parte anteriore dell'utensile.

Per attivare la luce di lavoro premere solo il grilletto e la luce di lavoro si accenderà per 15 secondi. Rimarrà accesa finché si preme il grilletto.

ULTERIORI INFORMAZIONI SUL FUNZIONAMENTO

NOTA: Per ottenere le massime prestazioni, premere l'utensile contro il pezzo da fissare.

NOTA: In caso di inceppamento di graffette o

chiodini, consultare la sezione **Manutenzione**. NON premere nuovamente il grilletto, altrimenti si può danneggiare l'utensile.

NOTA: Durante l'uso, l'utensile può risultare caldo. Questo è normale, ma se l'utensile si riscalda eccessivamente occorre lasciarlo raffreddare.

NOTA: L'utensile deve essere utilizzato esclusivamente con il gruppo batteria specificato.

MANUTENZIONE

MANUTENZIONE ORDINARIA

1. Controllare tutte le viti e riserrarle all'occorrenza.
2. Verificare che tutte le aperture di ventilazione siano pulite e prive di polvere.
3. Rimuovere il gruppo batteria prima di pulire l'utensile.
4. Pulire l'utensile con un panno asciutto o umido. Non utilizzare MAI solventi.
5. Mantenere pulita la canalina del caricatore.
6. NON oliare o ingrassare alcun componente.
7. Verificare che la fissatrice non sia danneggiata. Deve essere riparata o sostituita prima dell'uso.

RIMOZIONE DI UNA GRAFFETTA / DI UN CHIODINO INCEPPATI

1. Rimuovere la batteria dallo strumento. (Figura 6)
2. Premere il gancio di blocco del caricatore  ed aprire il caricatore.
3. Rimuovere le graffette o chiodi dal caricatore.
4. Rimuovere la graffetta o il chiodo inceppato. Se necessario utilizzare uno strumento.
5. Inserire graffette o chiodi e chiudere il caricatore finché il gancio di blocco non scatta.
6. Ricollegare la batteria allo strumento.



AVVERTENZA!

NON modificare alcun elemento su questa chiodatrice o collegare dispositivi speciali. Questo può portare a lesioni personali.

In caso di guasto all'utensile/al caricabatterie, nonostante i controlli accurati in sede di produzione e collaudo, la riparazione deve essere affidata a un centro di assistenza autorizzato Rapid.

SMALTIMENTO



2012/19/EU

EN Rifiuti di apparecchiature elettriche ed elettroniche (RAEE)

I dispositivi elettrici ed elettronici contengono materiali e sostanze che possono avere effetti dannosi sulla salute umana e sull'ambiente. Questo simbolo indica che il dispositivo non deve essere trattato come rifiuto indifferenziato municipale, ma deve essere smaltito separatamente. Smaltire il dispositivo presso un punto di raccolta per il riciclaggio di dispositivi elettrici ed elettronici nell'UE, nel Regno Unito e in altri Paesi Europei che gestiscono sistemi di raccolta differenziata per i rifiuti di tali dispositivi. Smaltendo il dispositivo in maniera adeguata si contribuisce ad evitare possibili pericoli per l'ambiente e per la salute che potrebbero altrimenti essere causati da un trattamento improprio dei rifiuti. Il riciclaggio dei materiali contribuisce alla salvaguardia delle risorse naturali.

SMALTIMENTO DELLA BATTERIA

Le batterie non possono essere smaltite con i normali rifiuti domestici in quanto possono contenere metalli pesanti tossici e sono soggette alle normative sui rifiuti pericolosi.

Per questo motivo bisogna smaltire le batterie usate presso i punti di raccolta preposti.

BTX553 / BTX606 GRAPADORA CON BATERIA

Traducción de las instrucciones originales

ES

Cumple con las directivas pertinentes de la UE.

Esta herramienta está diseñada para su uso en madera o materiales similares y debe utilizarse únicamente para su propósito.

Esta herramienta es sólo para uso particular.

ADVERTENCIAS DE SEGURIDAD PARA HERRAMIENTAS ELÉCTRICAS

ADVERTENCIA: Lea todas las



advertencias de seguridad, instrucciones, ilustraciones y especificaciones proporcionadas con esta herramienta eléctrica. El

incumplimiento de todas las instrucciones indicadas a continuación puede provocar descargas eléctricas, incendio y/o lesiones personales graves.

Guarde este manual para futuras consultas.

El término "herramienta eléctrica"

empleado en las siguientes advertencias de peligro se refiere a herramientas eléctricas conectadas a la red eléctrica (con cable) o accionadas por baterías (sin cable).

1) SEGURIDAD EN EL ÁREA DE TRABAJO

- a) **Mantenga el área de trabajo limpia y bien iluminada.** Los espacios desordenados o mal iluminados son potencialmente peligrosos.
- b) **No utilice herramientas eléctricas en entornos con peligro de explosión, ni en presencia de líquidos, gases o partículas inflamables.** Las herramientas eléctricas producen chispas que pueden llegar a inflamar los materiales en polvo o vapores.
- c) **Mantenga a los niños y observadores alejados mientras se utiliza la herramienta eléctrica.** Las distracciones podrían hacerle perder el control de la herramienta.

2) SEGURIDAD ELÉCTRICA

- a) **El enchufe de la herramienta debe corresponder a la toma de corriente utilizada. Jamás modifique el enchufe en forma alguna.** Nunca use adaptadores de enchufe en herramientas con toma de tierra. Los enchufes no alterados y sus tomas de corriente respectivas reducen el riesgo de descargas eléctricas.
- b) **Evite tocar con el cuerpo las superficies conectadas a tierra, como tuberías, radiadores, cocinas y frigoríficos.** Hay mayor riesgo de descargas eléctricas

cas si su cuerpo está conectado a tierra.

- c) **No exponga las herramientas eléctricas a la lluvia ni a la humedad.** Si penetra agua en la herramienta aumentará el riesgo de recibir descargas eléctricas.
 - d) **No maltrate el cable. Nunca use el cable de alimentación para desenchufar, transportar o tirar de una herramienta eléctrica.** Mantenga el cable lejos de fuentes de calor, aceite, bordes cortantes y piezas en movimiento. Los cables dañados o enredados aumentan el riesgo de descargas eléctricas.
 - e) **Cuando trabaje con herramientas eléctricas a la intemperie, únicamente utilice cables alargadores homologados para uso en exteriores.** La utilización cables de prolongación para uso a la intemperie reduce el riesgo de descargas eléctricas.
 - f) **Si fuera inevitable el uso de una herramienta eléctrica en lugares húmedos, utilice suministro eléctrico con protección frente a fallos en la toma de tierra.** El uso de un disyuntor por corriente diferencial reduce el riesgo de descargas eléctricas.
- ## 3) SEGURIDAD PERSONAL
- a) **Mientras usa herramientas eléctricas, ponga atención en lo que hace y use el sentido común.** No utilice ninguna herramienta eléctrica si siente cansancio o está bajo los efectos del alcohol, drogas o medicamentos. Un instante

- de distracción mientras se usa una herramienta eléctrica puede provocar lesiones personales graves.
- b) **Use equipo de protección personal. Lleve siempre gafas de protección.** El riesgo de lesiones se reduce considerablemente si se utiliza equipo de protección adecuado como mascarillas antipolvo, zapatos de seguridad con suela antideslizante, casco y protectores auditivos.
 - c) **Evite una puesta en marcha fortuita. Cerciorarse de que el interruptor está en posición de apagado antes de conectar a la red eléctrica o a las baterías, agarrar o transportar la herramienta.** Si transporta una herramienta eléctrica con el dedo en el interruptor de encendido o de activación podría producirse un accidente.
 - d) **Retire las llaves de ajuste antes de conectar la herramienta eléctrica.** Una llave de ajuste unida a una pieza giratoria de la herramienta eléctrica podría producir lesiones graves.
 - e) **No se estire demasiado. Trabaje sobre una base firme y mantenga el equilibrio en todo momento.** Ello le permitirá controlar mejor la herramienta eléctrica en situaciones inesperadas.
 - f) **Use vestimenta adecuada. No utilice ropa suelta ni joyas. Mantenga el pelo y la ropa alejados de las piezas móviles.** La ropa suelta, las joyas y el pelo largo se podrían enganchar en las piezas en movimiento.
 - g) **Siempre que sea posible utilizar equipos de aspiración y extracción de polvo, asegúrese de instalarlos y usarlos correctamente.** El empleo de esos equipos puede reducir los riesgos derivados del polvo.
 - h) **No permita que la familiaridad obtenida por el uso frecuente de las herramientas le permita sentirse complaciente e ignorar los principios de seguridad de las herramientas.** Una acción descuidada puede causar lesiones graves en una fracción de segundo.
- #### 4) USO Y CUIDADO DE HERRAMIENTAS ELÉCTRICAS
- a) **No sobrecargue las herramientas. Use la herramienta adecuada para cada aplicación.** Con la herramienta correcta podrá trabajar mejor y con mayor seguridad conforme a las especificaciones de diseño.
 - b) **No utilice herramientas eléctricas si su interruptor está estropeado.** Cualquier herramienta eléctrica que no se pueda encender/apagar con su interruptor será peligrosa y deberá repararse.
 - c) **Desconecte el enchufe de la fuente de alimentación y/o retire la batería, si es extraíble, de la herramienta eléctrica antes de realizar cualquier ajuste, cambiar los accesorios o almacenar las herramientas eléctricas.** Estas medidas preventivas reducen el riesgo de activar accidentalmente la herramienta.

- d) **Las herramientas que no se utilizan deben guardarse fuera del alcance de los niños y de las personas no familiarizadas con su uso y con estas instrucciones.** Las herramientas pueden ser peligrosas en manos no calificadas.
- e) **Mantenimiento de herramientas eléctricas y accesorios.** Compruebe si presentan defectos de alineación o unión de las piezas móviles, rotura de piezas o cualquier otro problema que pueda afectar al funcionamiento de la herramienta. Si estuviera dañada, repárela antes de utilizarla. Muchos accidentes se deben a herramientas con un mantenimiento deficiente.
- f) **Mantenga limpias y afiladas las herramientas de corte.** Los útiles mantenidos correctamente y con bordes afilados se pueden guiar y controlar mejor.
- g) **Utilice las herramientas eléctricas, los accesorios, los útiles, etc. de acuerdo con estas instrucciones y tenga en cuenta las condiciones de trabajo y la tarea a realizar.** Puede resultar peligroso el uso de herramientas eléctricas para trabajos diferentes a los previstos.
- h) **Mantenga los mangos y las superficies de agarre secos, limpios y sin aceite ni grasa.** Los mangos y las superficies de agarre resbaladizos no permiten un manejo y control seguros de la herramienta en situaciones inesperadas.
- 5) **USO Y CUIDADO DE LA HERRAMIENTA DE BATERIA**
- a) **Recargue la batería solo con el cargador especificado por el fabricante.** Existe un riesgo de incendio al intentar cargar baterías con un cargador distinto al provisto.
- b) **Use solamente la batería específicamente designada para cada herramienta eléctrica.** El uso de otro tipo de batería puede provocar daños e incluso un incendio.
- c) **Cuando no use la batería, manténgala lejos de objetos metálicos como clips para papel, monedas, llaves, clavos, tornillos u otros objetos metálicos pequeños que puedan conectar los terminales.** El cortocircuito de los terminales de la batería puede causar quemaduras o un incendio.
- d) **La utilización inadecuada de la batería puede provocar fugas de líquido. Evite el contacto con él. En caso de un contacto accidental, enjuagar el área afectada con abundante agua.** En caso de un contacto con los ojos recurra además inmediatamente a un médico. El líquido de la batería puede irritar la piel o producir quemaduras.
- e) **No utilice una batería o herramienta dañada o modificada.** Las baterías dañadas o modificadas pueden tener un comportamiento impredecible que puede acabar en un incendio, explosión o riesgo de lesiones.
- f) **No exponga la batería o la herramienta al fuego o a una**

temperatura excesiva. La exposición al fuego o temperatura superior a 130 °C / 265° F puede causar una explosión.

g) Siga todas las instrucciones de carga y no cargue la batería o la herramienta fuera del rango de temperatura especificado en las instrucciones. La carga incorrecta o a temperaturas fuera del rango especificado puede dañar la batería y aumentar el riesgo de incendio.

6) SERVICIO TÉCNICO

a) Haga reparar su herramienta eléctrica únicamente por profesionales cualificados y con piezas de repuesto originales. Solo así se mantendrá la seguridad de la herramienta eléctrica.

b) Nunca repare las baterías dañadas. La reparación de baterías debe ser realizada por el fabricante o los proveedores de servicios autorizados.



ADVERTENCIAS DE SEGURIDAD PARA LA CLAVADORA

- **Asuma siempre que la herramienta puede contener grapas/clavos.** Una manipulación negligente de la clavadora puede dar como resultado el disparo inesperado de grapas/clavos y producir lesiones físicas.
- **No apunte con la herramienta hacia usted u otras personas cercanas.** Un disparo inesperado descargaría grapas/clavos pudiendo provocar lesiones.

- **No accione la herramienta a menos que la haya colocado firmemente sobre la pieza o el material de trabajo.** Si la herramienta no está en contacto con la pieza de trabajo, la grapa o el clavo podrían desviarse del objetivo.
- **Si un elemento de fijación se atasca en la herramienta, desconéctela de la alimentación eléctrica.** Mientras se retiran las fijaciones atascadas, si la clavadora está enchufada se podría activar sin querer.
- **Tenga mucho cuidado al quitar una fijación (grapa/clavillo) atascada.** El mecanismo podría estar comprimido y el medio de fijación podría salir disparado violentamente al intentar liberar el atasco.
- **No use esta clavadora para sujetar cables eléctricos.** No está diseñada para la instalación de cables eléctricos: podría dañar el aislamiento de los cables y provocar descargas eléctricas o riesgo de incendio.

ESPECIFICACIONES TÉCNICAS

Grapadora con batería, número del modelo	BTX553	BTX606
Tipo de grapa	Rapid 53	Rapid 606
Largo de grapa	8 - 20 mm	12 - 25 mm
Capacidad máxima de grapas en el cargador	156 unids.	100 unids.
Tipo de clavo	Rapid T8	Rapid T8
Longitud del clavo	15 - 20 mm	15 - 30 mm
Capacidad máxima de clavos en el cargador	100 unids.	100 unids.
Peso (sin accesorios)	2160 g	2120 g
Dimensiones Al. x An. x L. (sin accesorios)	264 x 71 x 240 mm	
Potencia	18 V	
Capacidad de la batería recomendada	2,5 Ah	
Tipo de batería	(BOSCH) POWER FOR ALL ALLIANCE: 18V LI-ION (Fig. 5)	

Tipo de cargador recomendado	(BOSCH) POWER FOR ALL ALLIANCE: AL 18V-20
Velocidad de grapado, máx. continuo	20 disparos/min.
Información sobre la batería	
Capacidad de la batería	Disparos por carga completa aprox.
1,5 Ah	1500
2,5 Ah	2500
4,0 Ah	4000

EMISIÓN DE RUIDO / VIBRACIÓN

- Nivel de presión sonora A-ponderada $LpA=83,5$ dB(A), incertidumbre $K=3$ dB(A). Nivel de potencia sonora A-ponderada $LwA=94,5$ dB(A), incertidumbre $K=3$ dB(A). Se recomienda que el operador use protección auditiva.
- Valor de total de vibración= $3,3$ m/s², incertidumbre $K=1,5$ m/s². El valor de total de vibración declarado ha sido medido conforme a un método de prueba estándar y se puede usar para comparar una herramienta con otra. El valor de total de vibración declarado también se puede usar en una evaluación preliminar de la exposición.



! ADVERTENCIA

La emisión de vibraciones durante el uso real de la herramienta eléctrica podría diferir del valor total declarado en función del modo de uso de la herramienta.

Es necesario identificar medidas de seguridad para proteger al operador que se basan en una estimación de la exposición en las condiciones reales de uso (teniendo en cuenta todas las partes del ciclo de operación, como los tiempos en que la herramienta está apagada y cuando está inactiva además del tiempo de disparo).

DEFINICIONES

(Figura 1 - 4)

- A** Disparador
- B** Nariz de seguridad por contacto
- C** Luz LED frontal de funcionamiento
- D** Soporte para el gancho de sujeción*
- E** Seguro del cargador
- F** Almohadilla de goma para la nariz
- G** Regulador de fuerza
- H** Indicador LED de la batería

(*El gancho de sujeción no está incluido, se vende por separado)

(Figura 5)

(BOSCH) POWER FOR ALL ALLIANCE 18V Battery and Logo

MONTAJE

EXTRACCIÓN Y CONEXIÓN DE LA BATERÍA.

Utilice sólo el tipo de batería previsto para el uso de esta herramienta. (véase la figura 5)

Para retirar la batería, pulse el botón de desbloqueo

(1) y deslice la batería fuera de la máquina (2). (Figura 6)

Para conectar la batería, deslícela en dirección contraria hasta oír un clic al encajar.

CAPACIDAD RESIDUAL DE LA BATERÍA

Esta indicación **H** se compone de cuatro LEDs rojos que muestran la capacidad residual de la batería insertada. (Figura 4)



El indicador se enciende cuando se inserta la batería en la herramienta, o se presiona el gatillo. Permanece encendida durante 5 segundos.

A medida que la capacidad residual de la batería disminuye, cada vez se encienden menos LEDs.

Cuando la capacidad residual sea inferior al 6%, un LED comenzará a parpadear.



INDICACIONES DE ERROR DE LA BATERÍA

Si se detecta un error en la batería, los LEDs **H** en lugar de la capacidad residual mostrarán las siguientes indicaciones, y la herramienta no funcionará. (Figura 4)

Indicaciones de error de la batería		
Tipo de error	Indicación LED	
La carga de la batería es muy baja	Un LED parpadea durante 10 segundos	
La batería está demasiado caliente	Todos los LEDs parpadean durante 10 segundos	
Batería no reconocida	Dos LEDs parpadean durante 10 segundos	

CARGA DE GRAPAS/CLAVOS EN EL CARGADOR

- Presione el pestillo del cargador **E** y saque la tapa del cargador.
- Insertar grapas o clavos así:
 - Modelo BTX553; inserte las grapas en el carril del cargador con las puntas apuntando hacia abajo, o inserte clavos en el centro de la ranura del cargador.
 - Modelo BTX606; introduzca las grapas lo más adelantadas posible, con la corona de la grapa en la parte superior del carril del cargador, o introduzca los clavos con las puntas apoyadas en la parte inferior del carril del cargador
- Cierre la tapa del cargador hasta que encaje de forma segura con el cierre del cargador.

Nota. No coloque grapas o clavos de diferente longitud juntos en el cargador.

RETIRADA DE GRAPAS/CLAVOS DEL CARGADOR

- Presione el pestillo del cargador **E** y saque la tapa del cargador.
- Retirar las grapas o clavos del cargador.

3. Cierre la tapa del cargador hasta que encaje de forma segura con el cierre del cargador.

FUNCIONAMIENTO

GRAPADO / CLAVADO

Asegúrese de que la herramienta está en buenas condiciones de funcionamiento y que la batería está correctamente acoplada a la herramienta.

No hay un interruptor de encendido para la herramienta, tan pronto como se conecta a la batería la herramienta está activa y lista para usar.

1. Presione firmemente el yunque de seguridad **B** contra la pieza de trabajo hasta que la empuje unos milímetros.
2. Pulse brevemente el gatillo **A** y la herramienta se disparará.
3. Suelte el gatillo y retire la herramienta de la zona de trabajo.
4. Para volver a disparar, realice de nuevo los pasos 1 a 3.

AJUSTE DE FUERZA

Utilice el regulador de fuerza **G** para proteger la pieza de trabajo y permitir un ajuste adecuado de las grapas.

Gire el regulador a la derecha hacia **+** para aumentar la fuerza del impulsor y lavar la grapa/clavo más profundamente en el material.

Gire el regulador a la izquierda hacia **-** para reducir la fuerza del impulsor y lograr una menor profundidad de penetración en el material.

LUZ LED FRONTAL DE FUNCIONAMIENTO

Hay una luz LED de funcionamiento situada en la parte delantera de la herramienta.

Para activar la luz de funcionamiento, pulse sólo el gatillo y la luz se encenderá durante 15 segundos. Permanecerá encendida mientras se mantenga pulsado el gatillo.

INFORMACIÓN ADICIONAL SOBRE EL FUNCIONAMIENTO

NOTA: para mayor rendimiento, presione la herramienta contra la pieza de trabajo.

NOTA: en caso de atasco de grapas o clavos, lea la sección de mantenimiento. NO dispare de nuevo la herramienta para desobstruir el atasco, ya que podría dañar la herramienta.

NOTA: mientras se usa, la herramienta podría calentarse. Ello es normal, pero si la herramienta se calienta demasiado deberá suspender su uso hasta que se enfríe.

NOTA: Use la herramienta únicamente con su batería específica.

MANTENIMIENTO

MANTENIMIENTO ESTÁNDAR

1. Inspeccione todos los tornillos y apriételos si fuera necesario.
2. Mantenga todas las aberturas libres de polvo y suciedad.
3. Antes de limpiar la herramienta, retire la batería.
4. Limpie la herramienta con un paño seco o húmedo. NUNCA use disolventes.

5. Mantenga limpio el canal del cargador.
6. NO ponga aceite ni grasa en ninguna pieza.
7. Asegúrese de que la clavadora no está dañada. Antes de usarla, repárela o reemplácela.

LIBERAR GRAPAS O CLAVOS ATASCADOS

1. Retire la batería de la herramienta. (Figura 6)
2. Presione el pestillo del cargador **B** y saque la tapa del cargador.
3. Retirar las grapas o clavos del cargador.
4. Retire la grapa o el clavo atascado. Si es necesario utilice una herramienta.
5. Inserte las grapas o clavos y cierre la tapa del cargador hasta que encaje en el cierre del cargador.
6. Vuelva a conectar la batería a la herramienta.



¡ATENCIÓN!

NO altere las piezas de esta clavadora ni coloque accesorios especiales. Podría provocar daños personales.

Si la herramienta o el cargador fallan a pesar de su cuidadosa fabricación y sus procedimientos de comprobación, la reparación deberá realizarse en un centro de servicio posventa para herramientas Rapid.

ELIMINACIÓN



2012/19/EU

EN Residuos de aparatos eléctricos y electrónicos (RAEE)

Los dispositivos eléctricos y electrónicos contienen materiales y sustancias que pueden tener efectos nocivos para la salud humana y el medio ambiente. El símbolo que aparece en el dispositivo, los accesorios o el embalaje indica que no debe tratarse como residuo doméstico, sino que debe desecharse por separado. Deposite el dispositivo en un punto limpio para que se recicle como equipo eléctrico y electrónico en los países de la UE y otros países de Europa que utilizan sistemas de recogida específicos para equipos eléctricos y electrónicos desechados. Al desechar el dispositivo del modo correcto, ayuda a evitar posibles peligros para el medio ambiente y la salud pública que, de otro modo, podrían producirse como consecuencia de un tratamiento inadecuado de los equipos desechados. El reciclaje de los materiales ayuda a conservar los recursos naturales.

ELIMINACIÓN DE LA BATERÍA

Las baterías no pueden eliminarse con los residuos domésticos habituales, ya que pueden contener metales pesados tóxicos y están sujetas a la normativa sobre residuos peligrosos.

Por este motivo, deseche las pilas usadas en un punto de recogida local.

Conforme as diretivas relevantes da EU.

Esta ferramenta está projetada para utilização em madeira ou materiais semelhantes e deve ser usada apenas para os fins a que se destina. Esta ferramenta é apenas para particular.

AVISOS GERAIS DE SEGURANÇA PARA FERRAMENTAS ELÉCTRICAS



AVISO Leia todos os avisos de segurança, instruções, ilustrações e especificações fornecidas com esta ferramenta eléctrica. O não

cumprimento destas instruções listadas abaixo pode resultar em choque eléctrico, incêndio e/ou ferimentos graves.

Guarde todas as avisos e instruções para referência futura.

O termo "ferramenta eléctrica" nos avisos refere-se a uma ferramenta com funcionamento eléctrico (com fio) ou com funcionamento por bateria (sem fios).

1) SEGURANÇA NA ÁREA DE TRABALHO

- a) **Mantenha a área de trabalho limpa e bem iluminada.** As áreas com confusão ou escuras convidam aos acidentes.
- b) **Não funcione com ferramentas eléctricas em atmosferas explosivas, como na presença de pó, gases ou líquidos inflamáveis.** As ferramentas eléc-

tricas criam faíscas que podem inflamar pó e fumos.

- c) **Mantenha as crianças e curiosos afastados enquanto opera a ferramenta eléctrica.** As distrações podem fazer com que perda o controlo.

2) SEGURANÇA ELÉCTRICA

- a) **As fichas das ferramentas eléctricas devem corresponder à tomada. Nunca efectue alterações na ficha.** Não utilize fichas adaptadoras com ferramentas eléctricas com ligação à terra. As fichas não modificadas e as tomadas adequadas reduzirão o risco de choque eléctrico.
- b) **Evite o contacto do corpo com superfícies ligadas à terra como tubagens, radiadores fogões e frigoríficos.** Existe um risco aumentado de choque eléctrico se o corpo estiver ligado à terra.
- c) **Não exponha as ferramentas eléctricas à chuva ou a condições de humidade excessiva.** A entrada de água numa ferramenta eléctrica aumentará o risco de choque eléctrico.
- d) **Não utilize o cabo eléctrico incorrectamente. Nunca utilize o cabo para transportar, puxar ou desligar a ferramenta eléctrica.** Mantenha o cabo afastado de fontes de calor, combustíveis, arestas vivas ou peças móveis. Os cabos danificados ou enrolados de forma emaranhada

aumentam o risco de choque eléctrico.

e) **Quando utilizar a ferramenta eléctrica no exterior, utilize um cabo de extensão adequado a esse tipo de utilização.** A utilização de um cabo adequado para exteriores reduz o risco de choque eléctrico.

f) **Se a utilização de uma ferramenta eléctrica num local húmido for inevitável, use uma extensão protegida com interruptor de circuito em caso de falha de terra.** A utilização de um interruptor de circuito em caso de falha de terra reduz o risco de choque eléctrico.

3) SEGURANÇA PESSOAL

a) **Mantenha-se alerta, observe o que está a fazer e utilize bom senso quando trabalhar com um ferramenta eléctrica. Não utilize uma ferramenta eléctrica quando estiver cansado ou sob o efeito de drogas, álcool ou medicamentos.** Um momento de desatenção durante a utilização de ferramentas eléctricas pode resultar em lesões pessoais graves.

b) **Utilize equipamento de protecção pessoal. Utilize sempre protecções nos olhos.** O equipamento de protecção como máscaras contra o pó, sapatos de segurança que não escorreguem, capacete ou protecção auditiva utilizado correctamente reduzirá as lesões pessoais.

c) **Evite os arranques não intencionais. Certifique-se de que**

o interruptor está na posição de desligado antes de ligar a ferramenta à fonte de alimentação, agarrá-la ou transportá-la. Transportar ferramentas eléctricas com o dedo no interruptor ou ligar à corrente ferramentas com o interruptor ligado convida aos acidentes.

d) **Retire qualquer chave ou ferramenta de ajuste antes de ligar a ferramenta eléctrica.** Uma ferramenta ou chave deixada num componente rotativo da ferramenta eléctrica pode resultar em lesões pessoais.

e) **Não ignore as regras.** Mantenha sempre uma posição de equilíbrio. Isto permite um melhor controlo da ferramenta eléctrica em situações inesperadas.

f) **Utilize roupa adequada. Não utilize roupa solta nem qualquer peça de joalheria.** Mantenha os cabelos e roupas afastados de componentes móveis. Roupas soltas, jóias ou cabelos compridos podem ficar presos nos componentes móveis.

g) **Se forem fornecidos dispositivos para ligação a extracção de pó e depósitos de recolha, certifique-se de que estão ligados e são devidamente utilizados.** A utilização de recipientes de recolha de pó pode reduzir os perigos relacionados com o pó.

h) **Não permita que a familiaridade adquirida com a utilização frequente da ferramenta eléctrica o torne complacente e**

leve a ignorar os princípios de segurança. Uma utilização descuidada pode causar ferimentos graves numa fração de segundo.

4) UTILIZAÇÃO E CUIDADOS A TER COM A FERRAMENTA ELÉCTRICA

- a) **Não force a ferramenta eléctrica. Utilize a ferramenta eléctrica correcta para a aplicação a que destina.** Uma ferramenta eléctrica correcta fará um trabalho melhor e mais seguro à velocidade para que foi concebida.
- b) **Não utilize a ferramenta eléctrica se o interruptor não ligar e desligar.** Qualquer ferramenta eléctrica que não possa ser controlada com o interruptor é perigosa e deve ser reparada.
- c) **Desconecte a ficha da fonte de alimentação e/ou remova a bateria, se removível, da ferramenta eléctrica antes de fazer quaisquer ajustes, trocar acessórios ou armazenar ferramentas eléctricas.** Estas medidas de segurança preventivas reduzem o risco de arranque accidental da ferramenta eléctrica.
- d) **Coloque as ferramentas eléctricas não desligadas fora do alcance das crianças, e não permita que pessoas não familiarizadas com a ferramenta eléctrica a utilize.** As ferramentas eléctricas são perigosas nas mãos de pessoas sem experiência adequada.
- e) **Manter ferramentas eléctricas e acessórios. Verifique**

se existe desalinhamento ou dobras nas peças móveis, quebra de peças ou qualquer outra condição que possa afectar o funcionamento da ferramenta. Se estiver danificada, envie-a para reparação antes de a utilizar. Muitos acidentes são causados pela manutenção inadequada das ferramentas eléctricas.

- f) **Mantenha as ferramentas de corte afiadas e limpas.** As ferramentas de corte com arestas afiadas que tenham uma manutenção adequada bloqueiam mais raramente e são fáceis de controlar.
 - g) **Utilize a ferramenta eléctrica, acessórios e pontas da ferramenta de acordo com estas instruções, tendo em conta as condições de trabalho e as tarefas a serem executadas.** A utilização da ferramenta eléctrica para tarefas diferentes daquelas para que foi concebida pode resultar em situações perigosas.
 - h) **Mantenha a superfície dos cabos e pegas secas, limpas e livres de óleos.** Cabos e pegas ecorregadias não permitem um manuseamento e controlo seguro da ferramenta em situações inesperadas.
- #### **5) MANUSEIO E UTILIZAÇÃO CUIDADOSOS DE FERRAMENTAS COM ACUMULADORES**
- a) **Só carregar acumuladores em carregadores recomendados pelo fabricante.** Há perigo de incêndio se um carregador

apropriado para um certo tipo de acumuladores for utilizado para carregar acumuladores de outros tipos.

- b) **Só utilizar ferramentas eléctricas com os acumuladores apropriados.** A utilização de outros acumuladores pode levar a lesões e perigo de incêndio.
- c) **Quando as baterias não estão a ser utilizadas, mantenha-as afastadas de outros objectos metálicos como grampos para papel, moedas, chaves, pregos, parafusos, ou outros objectos metálicos pequenos que possam fazer uma ligação dos terminais.** Um curto-circuito entre os contactos do acumulador pode ter como consequência queimaduras ou fogo.
- d) **No caso de aplicação incorrecta pode vaziar líquido do acumulador. Evitar o contacto. No caso de um contacto accidental, deverá enxaguar com água. Se o líquido entrar em contacto com os olhos, também deverá consultar um médico.** Líquido que escapa do acumulador pode levar a irritações da pele ou a queimaduras.
- e) **Não utilize uma bateria ou ferramenta danificada ou modificada.** Baterias danificadas ou modificadas podem ter comportamentos imprevisíveis, podendo resultar em incêndio, explosão ou risco de ferimentos.
- f) **Não exponha a bateria ou a ferramenta eléctrica a fogo ou a temperaturas elevadas.** A

exposição ao fogo ou a temperaturas acima de 130°C / 265°F pode provocar uma explosão.

- g) **Siga todas as intruções de carregamento e não carregue a bateria ou ferramenta sob temperaturas fora da faixa de temperatura especificada nas instruções.** Carregar de forma incorrecta ou sob temperaturas fora da faixa especificada pode danificar a bateria e aumentar o risco de incêndio.

6) ASSISTÊNCIA TÉCNICA

- a) **A assistência técnica da ferramenta eléctrica deve ser efectuada por pessoal devidamente qualificado, utilizando apenas peças sobressalentes idênticas.** Este procedimento assegurará que é mantida a segurança da ferramenta eléctrica.
- b) **Nunca conserte baterias danificadas.** A reparação de baterias só deve ser executada pelo fabricante ou por fornecedores de serviço autorizados.



AVISOS DE SEGURANÇA PARA AGRAFADOR

- **Assuma sempre que a ferramenta contém agrafos.** A falta de cuidado no manuseio do agrafador pode resultar no disparo inesperado dos agrafos e em lesões pessoais.
- **Não aponte a ferramenta na sua direcção ou na direcção de outras pessoas que estejam nas proximidades.** ○

acionamento inesperado fará disparar um agrafão e poderá causar ferimentos.

- **Não faça funcionar a ferramenta excepto se ela estiver firmemente encostada na peça de trabalho.** Se a ferramenta não estiver em contacto com a peça de trabalho, o agrafador pode-se desviar do alvo.
- **Desligue a ferramenta da fonte de alimentação quando o agrafão estiver na ferramenta.** Ao retirá-lo, o agrafador pode ser activado acidentalmente se estiver ligado.
- **Tenha cuidado quando retirar um agrafador que esteja no meio de outras ferramentas.** O mecanismo pode estar sob pressão e o agrafador pode ser forçado a disparar ao ser retirado do meio das outras ferramentas.
- **Não utilize esta agrafador para fixar cabos eléctricos.** Ele não foi concebido para a instalação de cabos eléctricos e pode danificar o seu isolamento podendo provocar, por isso, choques eléctricos ou riscos de incêndio.

ESPECIFICAÇÕES TÉCNICAS

Agrafador a bateria, número do modelo	BTX553	BTX606
Tipo de agrafão	Rapid 53	Rapid 606
Comprimento do agrafão	8 - 20 mm	12 - 25 mm
Capacidade máxima de agrafões no cartucho	156 pçs	100 pçs
Tipo de prego	Rapid T8	Rapid T8
Comprimento do prego	15 - 20 mm	15 - 30 mm
Capacidade máxima de pregos no cartucho	100 pçs	100 pçs
Peso (ferramenta)	2160 g	2120 g
Dimensões A x L x C (ferramenta)	264 x 71 x 240 mm	

Voltagem	18 V
Bateria recomendada	2.5 Ah
Tipo de bateria	(BOSCH) POWER FOR ALL ALLIANCE: 18V LI-ION (Fig. 5)
Tipo de carregador recomendado	(BOSCH) POWER FOR ALL ALLIANCE: AL 18V-20
Velocidade de agrafagem, máx. contínua	20 disparos/min

Informação da bateria	
Capacidade da bateria	Quantidade máx. de aplicação de pregos por carregamento
1,5 Ah	1500
2,5 Ah	2500
4,0 Ah	4000

EMIÇÃO DE RUÍDO/VIBRAÇÃO

- Nível da pressão sonora ponderada $A LpA=83,5$ dB(A), variabilidade $K=3$ dB(A). Nível da pressão sonora ponderada $A LwA=94,5$ dB(A), variabilidade $K=3$ dB(A). É recomendada a utilização de protecção auditiva para o operador.
- Valor total da vibração $=3,3$ m/s², variabilidade $K=1,5$ m/s². O valor total da vibração declarada foi avaliado de acordo com um método de teste padrão, e pode ser utilizado para comparar uma ferramenta com outra
- O valor total de vibração declarado também pode ser utilizado numa avaliação preliminar de exposição



! AVISO

A emissão da vibração durante a utilização actual da ferramenta eléctrica pode diferir do valor total declarado, dependendo do modo com que a ferramenta é utilizada.

É necessário identificar medidas de segurança para proteger o operador com base nas condições reais de utilização (tendo em conta todo o ciclo operacional, desde o ligar da máquina, máquina em funcionamento, disparo, intervalo de disparo e até ao desligar da máquina.

DEFINIÇÕES

(Figura 1 - 4)

- A** Gatilho
- B** Dispositivo de segurança
- C** Luz de trabalho frontal LED
- D** Suporte para o clip de suspensão*
- E** Trinco do cartucho
- F** Bico de borracha
- G** Botão de ajuste de força
- H** LED indicador de carga da bateria

(* Clip de suspensão não incluído, vendido separadamente)

(Figura 5)

(BOSCH) POWER FOR ALL ALLIANCE 18V
Bateria e Logo

MONTAGEM

REMOÇÃO E CONEXÃO DA BATERIA

Utilize apenas a bateria recomendada para esta ferramenta (ver Fig. 5)

Pra remover a bateria, pressione o botão de bloqueio (1) e deslize a bateria. (2). (Fig. 6)

Para ligar a bateria, deslize-a na direcção oposta até ouvir um clique.

CAPACIDADE DA BATERIA

Este indicador  com 4 LEDs indica o nível de carga atual da bateria. (Figura 4)



O indicador ativa quando a bateria é inserida na ferramenta ou o botão é pressionado. Fica ligado durante 5 segundos.



À medida que a carga vai diminuindo, os LEDs desligam-se.

Assim que a carga atinge os 6% de bateria, um LED ficará intermitente.



INDICADORES DE ERRO NA BATERIA

Se um erro for detetado na bateria, os LEDs  deixaram de mostrar o nível de carga da bateria e a ferramenta não irá funcionar. (Fig. 4)

Indicadores de erro na bateria		
Tipo de erro	Indicação LED	
A voltagem da bateria está extremamente baixa.	LED intermitente por 10 segundos	
Bateria muito quente	Todos os LEDs intermitentes por 10 segundos	
Bateria não reconhecida/incompatível	Dois LEDs intermitentes por 10 segundos	

CARREGAR AGRAFOS/PREGOS NO CARTUCHO

1. Pressione o trinco  e retire a capa do cartucho.
2. Insira os agrafos ou pregos da seguinte maneira:
Modelo BTX553; insira os agrafos no cartucho com as pontas para baixo ou insira os pregos no centro do cartucho.
Modelo BTX606; insira os agrafos o mais para a frente possível, com a caceça do agrafado junto ao topo do cartucho, ou insira os pregos com as pontas junto à parte inferior do canal do cartucho.
3. Feche a capa do cartucho até acionar o trinco de segurança.

Nota! Não coloque agrafos ou pregos de diferentes tamanhos no cartucho.

REMOVER AGRAFOS/PREGOS DO CARTUCHO



1. Pressione o trinco  e retire a capa do cartucho.
2. Remova os agrafos ou pregos do cartucho.
3. Feche a capa do cartucho até acionar o trinco de segurança.

FUNCIONAMENTO



AGRAFAR/PREGAR

Certifique-se que a ferramenta se encontra em ótimas condições e que a bateria está conectada de forma correta.

Não existe um botão ON/OFF, assim que a bateria está conectada, a ferramenta está pronta a utilizar.

1. Prima firmemente o dispositivo de segurança  contra a peça a trabalhar até ele ser premido alguns milímetros.
2. Pressione brevemente o gatilho  e a ferramenta irá disparar.
3. Solte o gatilho e afaste o agrafador da peça de trabalho.
4. Para agrafar novamente, repita os passos 1 a 3.

AJUSTE DE FORÇA

Utilize o botão de ajuste de força  ao consumível utilizado de forma a proteger a peça de trabalho. Rode para a direita  para aumentar a força e profundidade de aplicação do agrafado/prego no material. Rode para a esquerda  para reduzir a força e profundidade de aplicação do agrafado/prego no material.

LUZ DE TRABALHO FRONTAL LED

A luz de trabalho LED está instalada na frente da ferramenta.

Para ativar a luz de trabalho, pressione o gatilho e esta acenderá por 15 segundos. Ficará ligada se mantiver o gatilho pressionado.

INFORMAÇÃO ADICIONAL DE OPERAÇÃO

NOTA: Para um melhor desempenho, prima a ferramenta contra a peça de trabalho.

NOTA: Caso um agrafado ou prego fique bloqueado, leia a secção de manutenção. NÃO faça acionar a ferramenta para resolver o bloqueio, pois isso pode danificá-la.

NOTA: Durante o funcionamento, a ferramenta pode ficar quente. Esta é uma situação normal. No entanto, se a ferramenta começar a ficar demasiado quente deixe de a utilizar e aguarde que arrefeça.

NOTA: Utilize a ferramenta apenas com as baterias correctas.

MANUTENÇÃO

MANUTENÇÃO PADRÃO

1. Inspeccione todos os parafusos e aperte-os, se necessário.
2. Mantenha todas as aberturas de ventilação limpas de pó e sujidade.
3. Retire as baterias antes de limpar a ferramenta.
4. Limpe a ferramenta utilizando um pano seco ou húmido. NUNCA utilize solventes.
5. Mantenha o canal do cartucho limpo.
6. NÃO utilize óleo ou massa lubrificante nos componentes.
7. Certifique-se de que o agrafador não está danificado. Substitua ou repare antes de utilizar.

LIMPAR UM AGRAFO/PREGO BLOQUEADO

1. Remova a bateria da ferramenta. (Fig 6)

2. Pressione o trinco **E** e retire a capa do cartucho.
3. Remova os agramos ou pregos do cartucho.
4. Remova o(s) agrafo(s) ou prego(s) encaixado(s). Se necessário recorra a uma ferramenta auxiliar.
5. Insira os consumíveis no cartucho e feche até que encaixe no trinco.
6. Insira a bateria na ferramenta.



AVISO!!

NÃO altere nem remova componentes deste pregador ou instale acessórios. Isto pode causar ferimentos graves.

Se ocorrer alguma falha da ferramenta/carregador apesar dos cuidados tidos nos procedimentos de fabrico e testes, a reparação deve ser efectuada por um centro de assistência pós-venda de ferramentas Rapid.

FIM DE VIDA



2012/19/EU

EN Resíduos de Equipamento Elétrico e Eletrónico (REEE)

Dispositivos elétricos e eletrónicos contêm materiais e substâncias que podem ter efeitos

prejudiciais à saúde humana e ao meio ambiente. Este símbolo no dispositivo, nos acessórios ou na embalagem indica que o dispositivo não deve ser tratado como resíduos urbanos não triados, mas sim recolhido separadamente. Elimine o dispositivo através de um ponto de recolha para a reciclagem de equipamento elétrico e eletrónico dentro da União Europeia e outros países europeus que possuam sistemas de recolha separada para equipamentos elétricos e eletrónicos. Ao eliminar o dispositivo de forma adequada, ajuda a evitar eventuais perigos para o ambiente e a saúde pública que poderiam de outro modo decorrer do tratamento indevido de resíduos de equipamento. A reciclagem de materiais contribui para a conservação dos recursos naturais.

ELIMINAÇÃO DA BATERIA

As baterias não podem ser eliminadas com o lixo doméstico normal, contém metais pesados tóxicos e estão sujeitas a regulamentos de resíduos perigosos. Por esse motivo, descarte as baterias usadas num ponto de recolha local

BTX553 / BTX606 BATTERIDRIVEN HÄFTPISTOL

Översättning av originalinstruktionerna

SE

Följer relevanta EU-direktiv

Detta verktyg är avsett för användning på trä eller liknande material och ska endast användas för avsett syfte. Endast för privat bruk.

ALLMÄNNA SÄKERHETSINSTRUKTIONER FÖR ELVERKTYG



WARNING! Läs noga igenom alla varningar, säkerhetsinstruktioner, illustrationer och anvisningar som levereras med detta elverktyg. Felhantering vid tillämpning av nedan angivna instruktioner kan medföra elstötar, brand och/eller allvarliga skador.

Spara varningarna och instruktionerna för framtida bruk.

Med begreppet "elverktyg" nedan menas nätdrivna elverktyg (med nätsladd) och batteridrivna elverk-

tyg (sladdlösa).

1) ARBETSPLATSSÄKERHET

- a) Arbetsytan ska vara städad och ren samt väl upplyst. Belamrade bänkar och mörka ytor kan leda till olyckor.
- b) Använd inte verktyget i explosiva omgivningar, t.ex. i närheten av lättantändliga vätskor, gaser eller stoft. Elverktygen alstrar gnistor som kan antända dammet eller gaserna.
- c) Håll barn och obehöriga personer på betryggande avstånd under arbetets gång. Om du störs kan du förlora kontrollen över elverktyget.

2) ELEKTRISK SÄKERHET

- a) Elverktygets stickkontakt måste passa till uttaget. Stickkontakten får absolut inte modifieras på något sätt. Använd inte

adapterkontakter tillsammans med skyddsjordade elverktyg. Omodifierade stickkontakter och passande vägguttag reducerar risken för elektrisk chock.

- b) Undvik kroppskontakt med jordade ytor som t.ex. rör, värmeelement, spisar och kylskåp.** Det finns en större risk för elektrisk chock om man är jordad.
- c) Skydda elverktyget mot regn och väta.** Tränger vatten in i ett elverktyg ökar risken för elektrisk chock.
- d) Missbruka inte nätsladden.** Använd inte nätsladden för att bära eller hänga upp elverktyget och inte heller för att dra stickkontakten ur vägguttaget. Håll nätsladden på avstånd från värme, olja, skarpa kanter och rörliga maskindelar. Skadade eller tilltrasslade ledningar ökar risken för elektrisk chock.
- e) När du arbetar med ett elverktyg utomhus, använd endast förlängningssladdar som är godkända för utomhusbruk.** Om en lämplig förlängningssladd för utomhusbruk används minskar risken för elektrisk chock.
- f) Använd jordfelsbrytare om elverktyget måste användas i en fuktig omgivning.** Genom att använda en jordfelsbrytare minskas risken för elstöt.

3) PERSONSÄKERHET

- a) Var uppmärksam, se efter vad du gör och använd ditt förnuft när du arbetar med elverktyget.** Använd inte elverktyget när du är trött eller om du är påver-

kad av droger, alkohol eller mediciner. Under användning av elverktyg kan även en kort stund av uppmärksamhet leda till allvarliga kroppsskador.

- b) Bär alltid skyddsutrustning och skyddsglasögon.** Användning av skyddsutrustning som t. ex. dammfiltermask, halkfria säkerhetsskor, skyddshjälm och hörselskydd reducerar risken för kroppsskada alltefter elverktygets typ och användning.
- c) Undvik oavsiktlig igångsättning. Se till att strömbrytaren är av innan du ansluter verktyget till nätströmmen eller ett batteri. Se även till att den är av när du ska lyfta eller bära verktyget.** Om du bär elverktyget med fingret på strömbrytaren eller ansluter påkopplat elverktyg till nätströmmen kan olycka uppstå.
- d) Ta bort alla inställningsverktyg och skruvnycklar innan du sätter på elverktyget.** Ett verktyg eller en nyckel i en roterande komponent kan medföra kroppsskada.
- e) Se till att du inte sträcker dig. Ha ordentliga skor på och se till att alltid stå stadigt.** På så sätt kan du lättare kontrollera elverktyget i oväntade situationer.
- f) Bär lämpliga kläder. Använd inte löst sittande kläder eller smycken. Håll hår och kläder på avstånd från rörliga delar.** Löst hängande kläder, smycken eller långt hår kan dras in av roterande delar.
- g) Vid elverktyg med dammut-**

ska det förvaras på avstånd från metallföremål som gem, mynt, nycklar, spikar, skruvar och andra små föremål som kan åstadkomma en koppling mellan polerna. Kortslutning av batteripolerna kan leda till brännskador eller brand.

- d) Om batteriet används på fel sätt kan vätska rinna ur batteriet. Undvik kontakt med vätskan. Vid oavsiktlig kontakt spola med vatten. Om vätska kommer i kontakt med ögonen uppsök dessutom läkare. Batterivätskan kan medföra hudirritation och brännskada.
- e) Använd inte ett batteri som är skadat eller har modifierats. Skadade eller modifierade batterier kan bete sig oförutsägbart och resultera i brand, explosion eller risk för skada.
- f) Utsätt aldrig batterier för öppen eld eller för höga temperaturer. Om batterier utsätts för eld eller temperaturer över 130°C /265 °F kan det orsaka explosioner.
- g) Följ alla instruktioner för laddning och ladda aldrig batteriet vid temperaturer som ligger utanför det intervall som anges i instruktionerna. Felaktigt utförd laddning eller laddning vid temperaturer utanför det angivna intervallet kan skada batteriet och öka risken för brand.

6) SERVICE

- a) Låt endast elverktyget repareras av kvalificerad fackpersonal och med originalreservdelar. Detta garanterar att elverktygets

säkerhet upprätthålls.

- b) Utför aldrig underhåll på skadade batterier. Underhåll av batterier får endast utföras av tillverkaren eller av auktoriserade kundservicecenter.



SÄKERHETSINSTRUKTIONER FÖR HÄFTPISTOL

- Förutsätt alltid att verktyget innehåller fästelement. Om verktyget hanteras ovarsamt kan det leda till att det av misstag avfyras och personer kommer till skada.
- Rikta inte verktyget mot dig själv eller andra. Om avtryckaren utlöses av misstag kan en klammer eller spik avfyras och orsaka skador.
- Avfyr bara verktyget när det hålls tryckt mot arbetsstycket. Om verktyget inte är i kontakt med arbetsstycket kan klammern eller spiken missa målet.
- Koppla bort verktyget från strömkällan om klammer eller spik fastnar i verktyget. Häftpistolen kan annars avfyras av misstag när du försöker ta bort det som har fastnat.
- Var försiktig när du tar bort fästelement som har fastnat. Mekanismen kan vara spänd och fästelement kan av misstag avfyras när du försöker ta bort det som har fastnat.
- Fäst inte elkablar med häftpistolen. Verktyget är inte avsett för installation av elkablar och det kan skada kablarnas isolering. Det kan leda till elektriska

stötter eller brand.

TEKNISKA SPECIFIKATIONER

Batteridrivna häftpistol, modellnummer	BTX553	BTX606
Klammertyp	Rapid 53	Rapid 606
Klammertärlängd	8 - 20 mm	12 - 25 mm
Magasinkapacitet klammer, max	156 st.	100 st.
Dyckertyp	Rapid T8	Rapid T8
Dyckertärlängd	15 - 20 mm	15 - 30 mm
Magasinkapacitet dyckert, max	100 st.	100 st.
Vikt (endast verktyg)	2160 g	2120 g
Mått H x B x L (endast verktyg)	264 x 71 x 240 mm	
Spänning	18 V	
Rekommenderad batterikapacitet	2,5 Ah	
Batterityp	(BOSCH) POWER FOR ALL ALLIANCE: 18V LI-ION (Fig. 5)	
Rekommenderad typ av laddare	(BOSCH) POWER FOR ALL ALLIANCE: AL 18V-20	
Hastighet, maximal kontinuerlig	20 avfyringar/min	

Batterinformation	
Batterikapacitet	Ca. antal skott per full laddning, max
1,5 Ah	1500
2,5 Ah	2500
4,0 Ah	4000

LJUDEMSSION/VIBRATION

- A-vägd ljudeffektsnivå $L_pA=83,5$ dB(A), osäkerhet $K=3$ dB(A). A-vägd ljudeffektsnivå $L_wA=94,5$ dB(A), osäkerhet $K=3$ dB(A). Användaren rekommenderas att använda hörselskydd.
- Vibrationsemissionsvärde $=3,3$ m/s², osäkerhet $K=1,5$ m/s². Det angivna totala vibrationsemissionsvärdet har uppmätts enligt ett standardiserat test och kan användas för att jämföra vibrationen hos olika verktyg. Det angivna totala vibrationsemissionsvärdet kan även användas i en ungefärlig uppskattning av hur stor vibration användaren utsätts för.



! VARNING

Vibrationerna under den faktiska användningen av elverktyget kan skilja sig från det angivna värdet beroende på hur verktyget används.

Det är nödvändigt att identifiera säkerhetsåtgärder som kan skydda användaren och som grundar sig på en uppskattning av hur denne exponeras under den faktiska användningstiden (ta hänsyn till alla delar av användandet som t.ex. under de tider då verktyget är avstängt och när det går på tomgång).

DEFINITIONER

(Figur 1 - 4)

- A** Avtryckare
- B** Säkerhetsspärr
- C** LED arbetsbelysning

D Fäste för bälteskrok*

E Magasinspärr

F Nosskydd

G Slagstyrkeved

H LED-indikator för batteri

(*Bälteskrok ej inkluderat, säljs separat)

(Figur 5)

(BOSCH) POWER FOR ALL ALLIANCE 18V
Batteri och Logo

MONTERING

BORTTAGNING OCH ANSLUTNING AV BATTERIET

Sätt endast i det batteri som är avsett för användning med detta verktyg. (se figur 5)

Ta bort batteriet genom att trycka in låsknappen (1) och skjut sedan batteriet ut från verktyget (2). (Figur 6)

Sätt in batteriet i verktyget genom att skjuta tillbaka det i motsatt riktning till det klickar fast.

KVARVARANDE BATTERIKAPACITET

Denna indikator **H** består av fyra LED-ljus som visar den kvarvarande kapaciteten i det anslutna batteriet. (Figur 4)



Indikatorn sätts igång när ett batteri ansluts till verktyget eller om endast avtryckaren trycks in. Är igång i 5 sekunder.

Allt eftersom den kvarvarande batterikapaciteten minskar, kommer allt färre LED-ljus vara tända.

När kvarvarande kapacitet är lägre än 6% kommer ett LED-ljus börja blinka.



INDIKATOR FÖR BATTERIFEL

Om ett fel i batteriet upptäcks kommer LED-ljusen **H** istället för kvarvarande batterikapacitet istället visa följande indikatorer och verktyget kommer inte kunna användas. (Figur 4)

Indikator för batterifel		
Typ av fel	LED-indikering	
Batteriets spänning är kritiskt lågt	Ett LED-ljus blinkar i 10 sekunder	
Batteriet är för varmt	Samtliga LED-ljus blinkar i 10 sekunder	
Batteriet känns ej igen	Två LED-ljus blinkar i 10 sekunder	

LADDA KLAMMER/DYCKERT I MAGASINET

- Tryck på magasinsspärren **E** och dra ut magasinsskyddet.
- Sätt in klammer eller dyckert så här: Modell BTX553; sätt in klammer hängandes över magasinsspåret med ändarna pekandes nedåt eller sätt in dyckert i utrymmet i mitten av magasinsspåret.

Modell BTX606; sätt i klammer så långt mot fronten som möjligt med klammerns krona mot toppen av magasinet eller sätt i dyckert med ändarna vilandes mot botten av magasinet.

3. Stäng magasinsskyddet tills det kopplas ihop med magasinsspärren.

Obs! Lägg inte i klammer eller dyckert med olika längd tillsammans i magasinet.

TA BORT KLAMMER/DYCKERT UR MAGASINET



1. Tryck på magasinsspärren  och dra ut magasinsskyddet.
2. Ta bort klammer eller dyckert från magasinet.
3. Stäng magasinsskyddet tills det kopplas ihop med magasinsspärren.

ANVÄNDNING

HÄFTNING/SPIKNING

Kontrollera att verktyget fungerar som det ska och att batteriet är ordentligt anslutet till verktyget.

Verktyget har ingen av/på-knapp. När ett batteri är anslutet till verktyget är verktyget aktivt och redo att användas.

1. Tryck säkerhetsspärren  mot arbetsstycket tills den är intryckt ett par millimeter.
2. Tryck ned avtryckaren  och verktyget kommer att avfyra.
3. Släpp avtryckaren och ta bort verktyget från arbetsstycket.
4. För att avfira igen, upprepa steg 1 till 3.

SLAGSTYRKEJUSTERING

Använd slagsstyrkevredet  för att skydda arbetsstycket och för att möjliggöra att klammer skjuts i ordentligt.

Vrid vredet höger mot  för att öka slagstyrkan och skjut klammern/dyckerten djupare in i materialet.

Vrid hjulet åt vänster mot  för att minska slagstyrkan och uppnå mindre djup in i materialet.

LED ARBETSBELYSNING

Det finns en LED arbetsbelysning i fronten av verktyget.

Tryck lätt på avtryckaren för att aktivera arbetsbelysningen som sedan kommer vara igång i 15 sekunder. Den kommer vara igång så länge som avtryckaren är intryckt.

YTTERLIGARE ANVÄNDNINGSPERFORMANCE

OBS! Tryck verktyget mot arbetsstycket för ett bättre resultat.

OBS! Om en klammer eller dyckert fastnar, läs sektionen om underhåll. Avfira INTE verktyget igen för att ta bort något som fastnat då det kan skada verktyget.

OBS! Verktyget kan kännas varmt under användning. Det är normalt men om verktyget börjar bli hett ska arbetet avbrytas tills dess att verktyget har kylts ned.

OBS! Använd verktyget endast med det avsedda batteriet.

UNDERHÅLL

STANDARDUNDERHÅLL

1. Inspektera alla skruvar och dra åt vid behov.

2. Håll borta damm och smuts från alla öppningar.
3. Ta bort batteriet innan du rengör verktyget.
4. Rengör verktyget med en torr eller fuktig trasa. Använd ALDRIG lösningsmedel.
5. Håll magasinsskanalen ren.
6. Använd INTE olja eller fett på några delar.
7. Kontrollera att häftpistolen inte är skadad. Kassera eller reparera före användning.

TA BORT KLAMMER/DYCKERT SOM HAR FASTNAT

1. Ta bort batteriet från verktyget. (Figur 6)
2. Tryck på magasinsspärren  och dra ut magasinsskyddet.
3. Ta bort klammer eller dyckert från magasinet.
4. Ta bort klammer eller dyckert som fastnat. Använd ett verktyg vid behov.
5. Sätt i klammer eller dyckert och stäng sedan magasinsskyddet tills det kopplas ihop med magasinsspärren.
6. Återanslut batteriet till verktyget.



VARNING!

Ändra INTE delar på detta verktyg, och lägg inte till egna specialdetaljer. Det kan orsaka personskador.

Om verktyget eller laddaren skulle gå sönder trots den noggranna tillverkningen och testningen ska det repareras av ett servicecenter för Rapid.

AVFALLSHANtering



2012/19/EU

EN Avfall som utgörs av eller innehåller elektriska eller elektroniska produkter (WEEE)

Elektriska och elektroniska apparater innehåller material och ämnen som kan ha skadliga effekter på människors hälsa och miljön. Denna symbol som sitter på apparaten, tillbehören eller förpackningsmaterialet anger att denna produkt inte får sorteras som hushållsavfall utan måste lämnas in till separat avfallshantering! Inom EU och i andra europeiska länder som har separata uppsamlingssystem för avfall som utgörs av eller innehåller elektriska eller elektroniska produkter ska apparaten lämnas in på en motsvarande anläggning för återvinning. Genom att bortskaffa apparaten på korrekt sätt bidrar du till att undvika potentiella faror för miljön och människors hälsa som orsakas av felaktig avfallshantering. Materialåtervinningen bidrar till bevarandet av naturresurser.

AVFALLSHANtering BATTERI

Batterier får inte slängas tillsammans med hushållsavfall då de kan innehålla giftiga tungmetaller och ska därför hanteras enligt regler för farligt avfall. Därför ska använda batterier lämnas in på en återvinningsstation.

Følg relevante EU-direktive

Dette værktøj er beregnet til brug på træ eller lignede materiale, og bør kun bruges til det tilsigtede formål. Kun til privat brug.

GENERELLE SIKKERHEDSADVARSLER OM ELVÆRKTØJ



ADVARSEL Læs alle sikkerhedsadvarsler, instruktioner, illustrationer og specifikationer, der følger med dette EL-værktøj.



Manglende overholdelse af alle nedenstående instruktioner kan resultere i elektrisk stød, brand og/eller alvorlig personskade. “

Gem alle advarsler og vejledninger til senere brug.

Udtrykket “elværktøj” i advarslerne refererer til elektrisk tilsluttet (med netledning) værktøj eller til batteridrevet (uden netledning) elværktøj.

1) SIKKERHED PÅ ARBEJDSPLADSEN

- a) Sørg for at holde arbejdsområdet rent og godt oplyst. Rod eller mørke områder kan give anledning til uheld.
- b) Betjen ikke elværktøjet i omgivelser med eksplosionsfare som f.eks. i nærheden af brandbare væsker, gasser eller støv. Elværktøj skaber gnister, som kan antænde støv eller dampe.
- c) Hold børn og andre personer væk, mens du bruger EL-værktøjet. Distrahering kan

forårsage tab af kontrol over værktøjet.

2) ELEKTRISK SIKKERHED

- a) Elværktøjets stik skal passe til stikkontakten. Stikket må ikke ændres. Undlad at anvende adapterstik med elværktøj, der kræver jordforbindelse. Uændrede stik og tilhørende stikkontakter reducerer risikoen for elektrisk stød.
- b) Undgå kropskontakt med jordforbundne overflader, som f.eks. rør, radiatorer, komfurer og køleskabe. Der er en øget risiko for elektrisk stød, hvis din krop er forbundet til jord.
- c) Udsæt ikke elværktøj for regn eller fugt. Vandindtrængning i et elværktøj øger risikoen for elektrisk stød.
- d) Brug ikke ledningen til formål, den ikke er beregnet til. Anvend aldrig ledningen for at bære, trække eller afbryde elværktøjet. Hold ledningen væk fra varme, olie, skarpe kanter og bevægelige dele. Beskadigede eller vikledede ledninger øger risikoen for elektrisk stød.
- e) Hvis maskinen benyttes i det fri, må der kun benyttes en forlængerledning, der er godkendt til udendørs brug. Anvendelsen af en ledning til udendørs brug reducerer risikoen for elektrisk stød.
- f) Hvis det ikke kan undgås at bruge maskinen i fugtige

omgivelser, skal der bruges et HFI-relæ. Anvendelsen af et HFI-relæ reducerer risikoen for elektrisk stød.

3) PERSONLIG SIKKERHED

- a) **Vær opmærksom, koncentrer dig om det, du laver, og brug sund fornuft ved betjening af elværktøj. Undlad at anvende elværktøj, hvis du er træt, har nydt alkohol, eller er påvirket af medicin eller euforiserende stoffer.** Et øjeblik uopmærksomhed ved brug af elværktøj kan resultere i alvorlig legemsbeskadigelse.
- b) **Anvend personlige værnemidler. Anvend altid beskyttelsesbriller.** Værnemidler som f.eks. støvmaske, sikkerhedssko med skridsikker sål, hjelm eller høreværn anvendt afhængigt af forholdene, reducerer legemsbeskadigelse.
- c) **Undgå utilsigtet igangsætning. Sørg for, at afbryderen er i off-positionen, før tilslutning til en strømkilde og/eller et batteri, ved opsamling, eller når du bærer værktøjet.** Transport af elværktøj med fingeren på afbryderen eller opladning af elværktøj med afbryderen på On, opfordrer til uheld.
- d) **Fjern eventuelt justeringsværktøj, før elværktøjet tændes.** En skiftenøgle eller skrueøgle der er efterladt på en roterende del af et elværktøj, kan resultere i legemsbeskadigelse.
- e) **Ræk ikke for langt. Sørg for altid at bevare fodfæstet og holde balancen.** Dette giver bedre kontrol over elværktøjet i

uventede situationer.

- f) **Brug egnet arbejdstøj. Undlad at bruge løsthængende tøj eller at bære smykker. Hold hår og tøj væk fra bevægelige dele.** Løst tøj, smykker eller langt hår kan indfanges af bevægelige dele.
 - g) **Hvis der anvendes enheder til støvudsugning og -opsamling, skal disse være korrekt tilsluttet og anvendt.** Anvendelsen af støvopsamling kan reducere støvrelaterede risici.
 - h) **Lad ikke hyppig brug af værktøjer gøre det muligt for dig at ignorere værktøjernes sikkerhedsprincipper.** En uforsigtig handling kan forårsage alvorlig skade inden for en brøkdel af et sekund.
- ### 4) ANVENDELSE OG VEDLIGEHOLDELSE AF ELVÆRKTØJ
- a) **Anvend ikke unødigt kraft på elværktøjet. Anvend det rigtige elværktøj til opgaven.** Det korrekte elværktøj gør arbejdet bedre og mere sikkert med den hastighed, det er beregnet til.
 - b) **Anvend ikke elværktøjet, hvis afbryderen ikke slukker og tænder for værktøjet.** Ethvert elværktøj, der ikke kan kontrolleres med afbryderen, er farligt, og skal repareres.
 - c) **Tag stikket ud af stikkontakten. Inden du foretager justeringer, skifter klammer, eller skal opbevares elværktøj.** Disse forebyggende sikkerhedsstiltag reducerer risikoen for utilsigtet start af elværktøjet.
 - d) **Opbevar ubenyttet elværktøj**

- uden for børns rækkevidde, og lad ikke personer, der ikke er fortrolige med elværktøjet eller denne vejledning, betjene elværktøjet. Elværktøj er farligt i hænderne på uerfarne brugere.
- e) **Vedligehold elværktøj og tilbehør.** Kontroller, om bevægelige dele fungerer korrekt og ikke sidder fast, om der er beskadigede dele, og alle andre forhold, der kan påvirke betjening af elværktøjet. Ved beskadigelse skal elværktøjet repareres før brug. Mange uheld forårsages af dårligt vedligeholdt elværktøj.
- f) **Hold skæreværktøj skarpt og rent.** Korrekt vedligeholdt skæreværktøj med skarpe skær er mindre tilbøjelige til at sidde fast og er lettere at styre.
- g) **Anvend elværktøjet, tilbehøret, indsatsværktøj osv. i henhold til denne vejledning, og tag arbejdsforholdene og det arbejde, der skal udføres, i betragtning.** Anvendelse af elværktøj til andet end det tilsigtede formål kan resultere i farlige situationer.
- h) **Hold håndtagene og overfladerne, rene og fri for olie og fedt.** Løse håndtag og gribende overflader tillader ikke sikker håndtering og kontrol af værktøjet i uventede situationer.
- 5) ANVENDELSE OG PLEJE AF BATTERIDRETVÆRKTØJ**
- a) **Oplad kun batterier i ladeaggregater, der er anbefalet af fabrikanten.** Et ladeaggregat, der er egnet til en bestemt type batterier, må ikke benyttes med andre batterier – brandfare.
- b) **Brug kun elværktøjet med den tilsigtede type batterier.** Hvis der anvendes andre batterier, kan der være risiko for skade og brand.
- c) **Når batteriet ikke er i brug, skal det holdes væk fra andre metalgenstande som f.eks. papirclips, mønter, nøgler, søm, skruer eller andre små metalgenstande, der kan skabe en forbindelse fra den ene terminal til den anden.** Kortslutning af batteri polerne kan medføre forbrændinger eller brand.
- d) **Hvis batteriet bruges ukorrekt, kan der flyde væske fra batteriet. Undgå kontakt med væsken. I tilfælde af utilsigtet kontakt skylle med vand. Hvis væske kommer i kontakt med øjnene, søg lægehjælp.** Batterivæsken kan forårsage hudirritation og forbrænding.
- e) **Brug ikke et batteri, der er beskadiget eller er blevet ændret.** Beskadigede eller ændrede batterier kan opstå uforudsigeligt og resultere i brand, eksplosion eller risiko for skade
- f) **Udsæt aldrig batterier for at åbne flammer eller høje temperaturer.** Eksponering for batterier eller temperaturer over 130 ° C kan forårsage eksplosioner.
- g) **Følg alle opladningsinstruktioner, og oplad aldrig batteriet ved temperaturer uden for det område, der er angivet i vejledningen.** Forkert opladning

eller opladning ved temperaturer uden for det angivne område kan beskadige batteriet og øge risikoen for brand.

6) SERVICE

- a) **Få dit elværktøj eftersat af kvalificerede reparatører, og anvend udelukkende originale reservedele.** Dette sikrer, at værktøjets sikkerhed bibeholdes.
- b) **Udfør aldrig vedligeholdelse på beskadigede batterier.** Vedligeholdelse af batterier må kun udføres af fabrikanten eller af et autoriseret kundeservicecenter.



SIKKERHEDSADVARSLER TIL HÆFTEPISTOLER

- **Gå altid ud fra, at værktøjet indeholder hæfteklammer/dykkere.** Uagtsom håndtering af hæftepistolen kan resultere i uventet udskydning af hæfteklammer/dykkere og legemsbeskadigelse.
- **Undgå at rette værktøjet mod dig selv eller andre i nærheden.** Uventet tryk på aktiveringsknappen udskyder hæfteklammen/dykkeren, og kan forårsage personskade.
- **Aktiver ikke værktøjet, med mindre værktøjet er placeret sikkert mod arbejdsområdet.** Hvis værktøjet ikke har kontakt med arbejdsområdet, kan hæfteklammen/dykkeren reflekteres væk fra målet.
- **Afbryd elværktøjets forbindelse til strøm, hvis hæfteklammen/dykkeren**

sidder fast i værktøjet. Når en fastsiddende hæfteklamme/dykker fjernes, kan hæftepistolen utilsigtet aktiveres, hvis den er tilsluttet strøm.

- **Vær forsigtig, når en fastsiddende hæfteklamme/dykker fjernes.** Mekanismen kan være presset sammen, og hæfteklammen/dykkeren kan udskydes med stor kraft, når der gøres forsøg på at frigøre en fastsiddende hæfteklamme/dykker.
- **Anvend ikke denne hæftepistol til fastgøring af elektriske ledninger.** Den er ikke designet til montering af elledninger, og kan beskadige elledningernes isolering og derved forårsage elektrisk stød eller brandfare.

TEKNISKE SPECIFIKATIONER

Batteridrevne hæftepistol, modelnummer	BTX553	BTX606
Hæfteklammetype	Rapid 53	Rapid 606
Hæfteklamme længde	8 - 20 mm	12 - 25 mm
Magasin kapacitet maks	156 stk.	100 stk.
Dykker type	Rapid T8	Rapid T8
Dykkerlængde	15 - 20 mm	15 - 30 mm
Magasin kapacitet dykker, maks	100 stk.	100 stk.
Vægt (kun værktøj)	2160 g	2120 g
Dimensioner H x B x L (kun værktøj)	264 x 71 x 240 mm	
Spænding	18 V	
Anbefalet batterikapacitet	2,5 Ah	
Batteritype	(BOSCH) POWER FOR ALL ALLIANCE: 18V LI-ION (Fig. 5)	
Anbefalet opladertype	(BOSCH) POWER FOR ALL ALLIANCE: AL 18V-20	
Hæftnings hastighed, maks. Kontinuerlig	20 skud/min	
Batteri information		
Batteritype, kapacitet	Ca. Antal skud, ved fuld opladning, maks	
1,5 Ah	1500	
2,5 Ah	2500	
4,0 Ah	4000	

STØJAFGIVELSE/VIBRATION

- A-vægtet lydtryk $L_p=83,5$ dB(A), usikkerhed

K=3 dB(A). A-vægtet lydtryk LwA=94,5 dB(A), usikkerhed K=3 dB(A). Det anbefales at brugeren at bruge hørseværn.

- Vibration totalværdi=3,3 m/s², usikkerhed K=1,5 m/s². Den anførte totalværdi for vibration er målt i overensstemmelse med en standardiseret testmetode, og kan anvendes til at sammenligne et værktøj med et andet. Den anførte totalværdi for vibration kan også anvendes i en foreløbig vurdering af støjsættelsesniveau.



! ADVARSEL

Den udsendte vibration ved faktisk anvendelse af elværktøjet kan afvige fra den anførte totalværdi, afhængigt af den måde værktøjet anvendes på.

Det er nødvendigt at identificer sikkerhedsforanstaltninger, der kan beskytte brugeren, og som er baseret på et skøn over, hvordan det eksponeres under den aktuelle brugstid (tage hensyn til alle dele af brugen, f.eks. i de tidspunkter, hvor værktøjet er slukket, og når det kører tomgang).

DEFINITIONER

(Figur 1 - 4)

- A** Udløser
- B** Sikkerhedsanordning
- C** LED arbejdsbelysning
- D** Montering af ophængskrog *
- E** Magasinlås
- F** Næsebeskyttelse
- G** Kraftjusteringsknap
- H** LED-Indikator til batteri

(* Bæltekrog er ikke inkluderet, sælges separat)

(Figur 5)

(BOSCH) POWER FOR ALL ALLIANCE 18V
Batteri og Logo

HOVEDDELE

MONTERING AF BATTERIET

Brug kun det batteri, der er godkendt til brug i dette værktøj. (Se figur 5.)

For at fjerne batteriet skal du trykke på låseknap (1), og derefter skubbe batteriet ud af værktøjet (2). (Figur 6).

Du kan tilslutte batteriet ved at skubbe det i den anden retning, indtil forbindelsen klipper på plads.

RESTERENDE BATTERIKAPACITET

Denne indikator **H** består af fire LED-Lys, der viser den resterende kapacitet på det tilsluttede batteri. (Figur 4)



Indikatoren starter, når batteriet bliver tilsluttet værktøjet, eller kun hvis udløserknappen trykkes ned. Aktiv i 5 sekunder.

Efterhånden som den resterende batterikapacitet falder, vil færre og færre LED-Lys være tændt

Når den resterende kapacitet er mindre end 6%, begynder et LED-Lys at blinke



INDIKATOR FOR BATTERIFEJL

Hvis der opdages en fejl i batteriet, vil LED-Lamperne **H** i stedet for den resterende batterikapacitet i stedet vise følgende indikatorer, og værktøjet vil ikke kunne bruges. (Figur 4)

Indikator for batterifejl		
Fejltype	LED indikation	
Batteri spændingen er kritisk lav	Et LED-Lys blinker i 10 sekunder	
Batteriet er for varmt	Alle LED-Lys blinker i 10 sekunder	
Batteriet bliver ikke genkendt	to LED-Lys blinker i 10 sekunder	

INDFØR HÆFTEKLAMMER/DYKKERE I MAGASINET

- Tryk på magasinlåsen **E**, og træk magasin dækslet ud.
- Indsæt hæfteklammer eller dykker på denne måde:
Model BTX553; indsæt hæfteklammer, der hænger over magasinkanalen med spidserne pegende nedad, eller sæt dykker spalten i midten af magasinet.
Model BTX606; indsæt hæfteklammer så langt fremme som mulig, med hæfteklammernes krone vendt mod toppen af magasinet, eller sæt dykker med spidserne hvilende mod bunden af magasinet.
- Luk magasinet dækslet, indtil låsen aktiveres.

OBS. Læg ikke hæfteklammer eller dykker af forskellige længde sammen i magasinet.

FJERN HÆFTEKLAMMER/DYKKERE FRA MAGASINET

- Tryk på magasinlåsen **E**, og træk magasin dækslet ud.
- Fjern hæfteklammer eller dykker fra magasinet.
- Luk magasinet dækslet, indtil låsen aktiveres.

BETJENING

HÆFTNING/SØMNING

Kontrollere at værktøjet er i god stand, og at batteriet er korrekt monteret i værktøjet

Der er ingen strøafbryder på værktøjet, så snart batteriet er monteret på værktøjet, er værktøjet aktivt og klar til brug.

- Pres sikringen **B** mod emnet med et fast tryk, indtil den er skubbet nogle få millimeter ind.
- Tryk på udløser knappen **A**, og værktøjet aktiveres.
- Slip aftrækkeren, og fjern værktøjet fra emnet
- For at skyde igen, skal du udføre trin 1 til 3 igen

SLAGSTYRKEJUSTERING

Brug slagstyrkekappen **G** for at beskytte emnet, og for at slå klammerne ordenligt i.

Drej knappen til højre mod **+** for at øge slagstyrken og slå hæfteklammer/ dykkerne dybere ind i materialet.

Drej knappen mod venstre ☹ for at reducere slagstyrken og opnå mindre dybde i materialet.

LED ARBEJDSBELYSNING

Der er et LED arbejdslys foran på værktøjet.

For at aktivere arbejdslyset skal du kun trykke let på udløsermappen, og arbejdslyset vil være tændt i 15 sekunder. Det vil være tændt så længe udløserknappen er trykket ned.

YDERLIGERE BETJENINGSINFORMATION

BEMÆRK: Den bedste ydelse opnås ved at trykke værktøjet mod arbejdsemnet.

BEMÆRK: Ved fastsiddende hæfteklammer eller dykker, skal du læse vedligeholdelsesafsnittet.

FORSØG IKKE at aktivere værktøjet igen for at fjerne blokeringen, da dette kan beskadige værktøjet.

BEMÆRK: Ved anvendelse kan værktøjet føles varmt. Dette er normalt, men hvis værktøjet føles overdrevent varmt, må det ikke anvendes, før det er afkølet.

BEMÆRK: Brug kun værktøjet med det specifikke angivne batteri.

VEDLIGEHOLDELSE

STANDARDVEDLIGEHOLDELSE

1. Kontroller alle skruer, og spænd dem om nødvendigt.
2. Hold alle udluftningsåbninger fri for støv og snavs.
3. Fjern batteriet, før værktøjet rengøres.
4. Rengør værktøjet med en tør eller fugtig klud. Anvend ALDRIG opløsningsmidler.
5. Hold magasinkanalen ren.
6. UNDLAD at smøre dele med olie eller fedt.
7. Kontroller, at hæftepistolen ikke er beskadiget. Udskiift eller reparer før ibrugtagning.

SÅDAN FJERNES EN FASTSIDDENDE HÆFTEKLAMME/DYKKER

1. Fjern batteriet fra værktøjet. (Figur 6.)
2. Tryk på magasinlåsen  og træk magasinindækslet ud.
3. Fjern hæfteklammer eller dykker fra magasinet.

4. Fjern den fastklemte hæfteklamme eller dykker, Brug eventuelt et værktøj.
5. Indsæt hæfteklammer eller dykker, luk magasinindækslet, til det går i ind i magasinlåsen.
6. Tilslut batteriet igen til værktøjet.



ADVARSEL!

Ændrer IKKE dele på dette værktøj, og tilføj ikke brugerdefinerede detaljer. Dette kan medføre personskade.

Hvis værktøjet/opladeren skulle være fejlbehæftet på trods af den omhu, der er udvist under fremstillings- og testprocedurerne, skal reparationen udføres på et center for eftersalgsservice for Rapid.

BORTSKAFFELSE



2012/19/EU

EN Affald af elektrisk og elektronisk udstyr (WEEE)

Elektriske og elektroniske apparater indeholder materialer og stoffer, der kan have skadelige virkninger på menneskers sundhed og miljøet. Symbolet på enheden, tilbehøret eller emballagen indikerer, at denne enhed ikke må behandles som usorteret kommunalt affald, men at den skal indsamles separat! Bortskaf enheden gennem et indsamlingssted til genbrug af elektrisk og elektronisk affald inden for EF og i andre europæiske lande, der bruger separate indsamlingssystemer til elektrisk og elektronisk affald. Ved at bortskaffe enheden korrekt hjælper du med at undgå mulige farer for miljøet og den offentlige sundhed, der ellers kan opstå pga. Forkert affaldsbehandling. Genbruget af materialer bidrager til bevarelsen af naturlige ressourcer.

BATTERI BORTSKAFFELSE

Batterier må ikke bortskaffes sammen med det sædvanlige husholdningsaffald, de kan indeholde giftige tungmetaller og er underlagt regler om farligt affald. Derfor skal brugte batterier returneres til en genbrugsstation.

BTX553 / BTX606 BATTERIDREVEN STIFTEPISTOL

Oversættelse av originalinstruksjonene

NO

Overholder relevante EU-direktiver
Dette verktøyet er konstruert for bruk på tre eller lignende materialer og bør kun brukes til de tiltenkte formålene. Dette verktøyet er kun for privat bruk.

GENERELLE SIKKERHETSANVISNINGER FOR ELEKTROVERKTØY



ADVARSEL Les alle sikkerhetsadvarsler, instruksjoner, illustrasjoner og spesifikasjoner som følger med dette verktøyet. Hvis ikke

alle instruksjonene nedenfor overholdes, kan det medføre elektrisk støt, brann og/eller alvorlige personskader.

Oppbevar alle advarsler og in-

struksjoner for senere referanse. Betegnelsen "elektroverktøy" i advarslene henviser til strømdrevet elektroverktøy (med ledning) eller batteridrevet elektroverktøy (uten ledning).

1) SIKKERHET PÅ ARBEIDS-OMRÅDET

- a) **Arbeidsområdet må holdes rent og godt belyst.** Det kan lett oppstå ulykker på rotete eller mørke arbeidsområder.
- b) **Ikke bruk elektroverktøyet i eksplosjonsfarlige omgivelser, for eksempel i nærheten av brennbare væsker, gasser eller støv.** Det kan komme gnister fra elektroverktøyet som kan antenne støv eller gasser.
- c) **Hold barn og andre personer unna når elektroverktøyet brukes.** Hvis du blir forstyrret under arbeidet kan du miste kontrollen over maskinen.

2) ELEKTRISK SIKKERHET

- a) **Støpslet på maskinen må passe inn i stikkontakten. Støpslet må ikke forandres på noen som helst måte. Ikke bruk adapterstøpsler sammen med jordede elektroverktøy.** Bruk av ikke-endrede støpsler og egnede stikkontakter reduserer faren for elektrisk støt.
- b) **Unngå kroppskontakt med jordede overflater slik som rør, radiatorer, komfyrer og kjøleskap.** Det er større fare for elektrisk støt dersom kroppen din er jordet.
- c) **Ikke utsett elektroverktøyet for regn eller fuktighet.** Dersom det kommer vann i elektro-

verktøyet øker faren for elektrisk støt.

- d) **Ikke skad ledningen. Ikke bruk ledningen til andre formål, f.eks. til å bære maskinen, henge den opp eller trekke den ut av stikkontakten. Hold ledningen unna varme, olje, skarpe kanter eller maskindeler som beveger seg.** Skadde eller flokede ledninger øker faren for elektrisk støt.
- e) **Når du arbeider utendørs med et elektroverktøy, må du kun bruke en skjøteledning som er godkjent til utendørs bruk.** Bruk av en skjøteledning som er egnet for utendørs bruk vil redusere faren for elektrisk støt.
- f) **Hvis det ikke kan unngås å bruke elektroverktøyet i fuktige omgivelser, må du bruke en jordfeilbryter.** Bruk av en jordfeilbryter vil redusere faren for elektrisk støt.

3) PERSONSIKKERHET

- a) **Vær årvåken, oppmerksom på hva du gjør og gå fornuftig frem når du bruker et elektroverktøy. Ikke bruk maskinen når du er trett eller påvirket av narkotika, alkohol eller medikamenter.** Et øyeblikks uoppmerksomhet ved bruk av maskinen kan føre til alvorlige personskader.
- b) **Bruk personlig verneutstyr og husk alltid å bruke vernebriller.** Bruk av personlig verneutstyr som støvmaske, sklisikre arbeidssko, hjelm eller hørselsvern – avhengig av type og bruk av elektroverktøy – reduserer faren

- for personskader.
- c) **Unngå å starte elektroverktøyet ved en feiltagelse. Pass på at av/på-bryteren er slått av før du kobler elektroverktøyet til en strømkilde og/eller batteripakke, eller før du løfter det opp eller bærer det.** Hvis du holder fingeren på bryteren når du bærer elektroverktøyet eller kobler det til strøm, kan dette føre til uhell.
 - d) **Fjern eventuelt innstillingsverktøy eller skrunøkler før du slår på elektroverktøyet.** Et verktøy eller en nøkkel som befinner seg i en roterende maskindel kan føre til personskader.
 - e) **Ikke strekk deg for langt. Sørg alltid for å ha godt fotfeste og god balanse til enhver tid.** Dette vil gi deg bedre kontroll over elektroverktøyet i eventuelt uventede situasjoner.
 - f) **Kle deg riktig. Ikke bruk løstsittende klær eller smykker. Hold hender og klær vekk fra bevegelige deler.** Løstsittende tøy, smykker eller langt hår kan vikle seg inn i bevegelige deler.
 - g) **Hvis det kan monteres en støv- og oppsamlingsenhet på maskinen, forviss om at disse kobles til og brukes på riktig måte.** Bruk av en støvsamlingsenhet kan redusere farer tilknyttet støv.
 - h) **Ikke la kunnskap du har fra hyppig bruk av verktøy gi deg en falsk følelse av sikkerhet, slik at du ignorerer verktøyets sikkerhetsprinsipper.** En uforsiktig handling kan forårsake alvorlig skade innen en brøkdel av et sekund.
- 4) **BRUK OG VEDLIKEHOLD AV ELEKTROVERKTØY**
- a) **Ikke overbelast maskinen. Bruk et elektroverktøy som passer til arbeidsoppgaven som skal utføres.** Med riktig elektroverktøy vil oppgavene den er konstruert for utføres bedre og tryggere.
 - b) **Ikke bruk elektroverktøyet dersom av/på-bryteren er defekt.** Et elektroverktøy som ikke lenger kan slås av eller på er farlig, og må repareres.
 - c) **Koble elektroverktøyet fra strømkilden og/eller fjern batteripakken, hvis den er avtagbar, før du foretar justeringer, bytter tilbehør eller legger elektroverktøyet bort etter bruk.** Disse sikkerhetstiltakene vil redusere faren for at elektroverktøyet startes ved et uhell.
 - d) **Oppbevar elektroverktøyet utilgjengelig for barn, og la det aldri brukes av noen som ikke er kjent med det eller som ikke har lest disse instruksjonene.** Elektroverktøy er farlige hvis de brukes av uerfarne personer.
 - e) **Vedlikehold elektroverktøy og tilbehør. Se etter skjevinnstilling eller binding av bevegelige deler, beskadigede deler og eventuelle andre forhold som kan påvirke driften av elektroverktøyet.** Hvis elektroverktøyet er skadd må det repareres før bruk. Dårlig vedlikehold av elektroverktøy er årsaken til en rekke ulykker.

- f) **Hold skjæreverktøy skarpt og rent.** Riktig vedlikeholdt skjæreverktøy med skarpe kanter vil ikke sette seg fast så lett, samtidig som det er lettere å styre det.
- g) **Bruk elektroverktøyet samt tilbehør og verktøy o.l. i henhold til disse instruksjonene. Ta hensyn til arbeidsforholdene og oppgavene som skal utføres.** Bruk av elektroverktøy til andre formål enn det som er angitt kan føre til farlige situasjoner.
- h) **Hold håndtakene og gripeoverflatene tørre, rene og frie for olje og fett.** Glatte håndtak og gripeoverflater gir ikke sikker håndtering og kontroll over verktøyet i uventede situasjoner.
- 5) BEHANDLING OG BRUK AV DET BATTERIDREVNE VERKTØYET**
- a) **Lad kun opp batteriet i ladeapparater som er anbefalt av produsenten.** Det oppstår brannfare hvis et ladeapparat som er egnet til en bestemt type batterier, brukes med andre batterier.
- b) **Bruk derfor kun riktig type batterier for elektroverktøyene.** Bruk av andre batterier kan medføre skader og brannfare.
- c) **Når batteripakken ikke er i bruk, må den holdes borte fra andre metallgjenstander som binders, mynter, nøkler, spiker, skruer eller andre små metallgjenstander som kan opprette en forbindelse fra en terminal til en annen.** En kortslutning mellom batterikontaktene kan føre til forbrenninger eller brann.
- d) **Ved gal bruk kan det lekke væske ut av batteriet. Unngå kontakt med denne væsken. Ved tilfeldig kontakt må det skylles med vann. Hvis det kommer væske i øynene, må du i tillegg oppsøke en lege.** Batterivæske som renner ut kan føre til irritasjoner på huden eller forbrenninger.
- e) **Ikke bruk en batteripakke eller et verktøy som er skadet eller har blitt modifisert.** Skadde eller modifiserte batterier kan føre til en uforutsigbar oppførsel som medfører brann, eksplosjon eller fare for skade.
- f) **Ikke utsett batteripakken eller verktøyet for brann eller for høy temperatur.** Eksponering for brann eller temperaturer over 130 °C kan forårsake eksplosjon.
- g) **Følg alle ladeanvisninger og ikke lad batteripakken eller verktøyet utenfor temperaturområdet som er angitt i instruksjonene.** Feil lading eller lading ved temperaturer utenfor de spesifiserte områdene kan skade batteriet og øke faren for brann.
- 6) SERVICE**
- a) **Elektroverktøyet skal kun repareres av kvalifiserte personer og kun ved bruk av originale, identiske reservedeler.** Elektroverktøyetets sikkerhet vil på denne måten opprettholdes.
- b) **Ikke forsøk å reparere skadde batterier.** Reparasjon av batteripakker skal kun utføres av produsenten, eller autoriserte



SIKKERHETSANVISNINGER FOR STIFTEMASKIN

- **Anta alltid at maskinen inneholder stifter.** Uforsiktig bruk av stiftepistolen kan føre til en uventet utskyting av stifter som kan skade deg.
- **Ikke pek maskinen mot deg selv eller andre personer i nærheten.** Hvis du trykker på avtrekkeren ved et uhell, kan en stift skytes ut og forårsake personskade.
- **Ikke sett i gang stiftemaskinen med mindre den er fast plassert mot materialet som skal stiftes.** Hvis maskinen ikke er i kontakt med materialet som skal stiftes, kan stiften slynges ut i en annen retning.
- **Koble stiftemaskinen fra strømkilden dersom en stift har kilt seg fast i den.** Hvis stiftemaskinen er tilkoplest strøm, kan den aktiveres ved et uhell mens stiften fjernes.
- **Vær forsiktig når du fjerner en stift som har kilt seg fast.** Mechanismen kan være under trykk og stiften kan skytes ut med stor kraft mens du forsøker å frigjøre den.
- **Ikke bruk denne stiftemaskinen til å feste elektriske kabler.** Den er ikke konstruert for montering/festing av elektriske kabler, og kan derfor skade isolasjonen rundt kablet. Dette kan igjen føre til elektriske støt eller brannfare.

TEKNISKE SPESIFIKASJONER

Batteridrevne stiftepistol, modellnummer	BTX553	BTX606
Stiftetype	Rapid 53	Rapid 606
Stiftelengde	8 - 20 mm	12 - 25 mm
Magasinkapasitet stifter, maks	156 stk	100 stk
Dykkertspiker, type	Rapid T8	Rapid T8
Dykkertspiker, lengde	15 - 20 mm	15 - 30 mm
Magasinkapasitet dykkert, maks	100 stk	100 stk
Vekt (uten tilbehør)	2160 g	2120 g
Dimensjoner H x V x L (uten tilbehør)	264 x 71 x 240 mm	
Spenning	18 V	
Anbefalt batterikapasitet	2,5 Ah	
Batteritype	(BOSCH) POWER FOR ALL ALLIANCE: 18V LI-ION (Fig. 5)	
Anbefalt ladertype	(BOSCH) POWER FOR ALL ALLIANCE: AL 18V-20	
Stiftfrekvens, maks. kontinuerlig	20 skudd/min	

Batterinformasjon	
Batterikapasitet	Ca. antall skudd per full ladning, maks
1,5 Ah	1500
2,5 Ah	2500
4,0 Ah	4000

STØY/VIBRASJON

- A-vektet lydtrykknivå $L_pA=83,5$ dB(A), usikkerhet $K=3$ dB(A).
A-vektet lydtrykknivå $L_{wA}=94,5$ dB(A), usikkerhet $K=3$ dB(A). Det anbefales at operatøren bruker hørselsvern.
- Total vibrasjonsverdi $=3,3$ m/s², usikkerhet $K=1,5$ m/s². Den totale angitte vibrasjonsverdien er målt i henhold til en standard testmetode, og kan brukes til å sammenlikne ett verktøy med et annet. Den totale angitte vibrasjonsverdien kan også brukes i en innledende vurdering av eksponering.



! ADVARSEL

Vibrasjonen under faktisk bruk av elektroverktøyet kan variere fra den angitte totalverdien, avhengig av hvordan maskinen brukes.

Det er nødvendig å identifisere sikkerhetstiltak for å beskytte operatøren, basert på en estimering av eksponeringen under de aktuelle bruksforholdene (med hensyn til alle deler av driftssyklusen, for eksempel tidspunktene når verktøyet er avslått og når det kjører på tomgang, i tillegg til utløsertiden).

DEFINISJONER

(Figur 1 - 4)

- Ⓐ Utløser
- Ⓑ Sikkerhetsbøyle
- Ⓒ Fremre LED-arbeidslysett.
- Ⓓ Feste for opphengskrok*
- Ⓔ Magasinlås

- F Nesegummipute
 - G Kraftjusteringsknapp
 - H LED-indikator for batteri
- (*Opphengskrok ikke inkludert, selges separat)
(Figur 5)
(BOSCH) POWER FOR ALL ALLIANCE: 18V
batteri og log

MONTERING

FJERNING OG TILKOBLING AV BATTERIET

Monter kun den type batteri som er beregnet for bruk med dette verktøyet (se figur 5).

Fjern batteriet ved å trykke på låseknappen (1) og skyve batteriet ut av maskinen (2). (Figur 6)

Når du skal koble til batteriet, skyver du det i motsatt retning til du hører et klikk.

BATTERI RESTKAPASITET

Denne indikasjonen H består av fire røde lysdioder som viser restkapasiteten til det innsatte batteriet. (Figur 4)



Indikasjonen slås på når et batteri settes inn i verktøyet, eller bare avtrekkeren trykkes inn. Forblir på i 5 sekunder.

Ettersom gjenværende kapasitet i batteriet reduseres, vil færre og færre lysdioder slås på.

Når gjenværende kapasitet er under 6 %, vil en LED begynne å blinke.



BATTERI FEILINDIKASJONER

Hvis det oppdages en feil i batteriet, vil LED-ene H vise følgende indikasjoner i stedet for restkapasitet, og verktøyet vil ikke fungere. (Figur 4)

Batteri feilindikasjoner		
Feiltype	LED-indikasjon	
Batterispenningen er kritisk lav	En LED blinker i 10 sekunder	
Batteriet er for varmt	Alle LED-er blinker i 10 sekunder	
Batteri gjenkjennes ikke	To LED-er blinker i 10 sekunder	

FYLLE MAGASINET MED STIFTER/DYKKERTER

- Trykk på magasinlåsen G og trekk ut magasinindekselet.
- Sett inn stifter eller spiker slik:

Modell BTX553; sett inn stifter som henger over magasinkanalen med spissene pekende nedover, eller sett inn spiker i sporet i midten av magasinkanalen.

Modell BTX606; sett inn stifter så langt frem som mulig, med stiftens krone mot toppen av magasinkanalen, eller sett inn spiker med spissene hvilende mot bunnen av magasinkanalen.

- Lukk magasinindekselet til det går i inngrep med magasinlåsen.

Merk! Ikke plasser stifter eller spiker av ulik lengde sammen i magasinet.

FJERNE STIFTER/DYKKERTER FRA MAGASINET

- Trykk på magasinlåsen G og trekk ut magasinindekselet.
- Fjern stifter eller spikere fra magasinet.
- Lukk magasinindekselet til det går i inngrep med magasinlåsen.

BRUK

STIFTING/SPIKRING

Vær sikker på at verktøyet er i god bruksmessig stand og at batteriet er riktig koblet til verktøyet.

Det er ingen strømbryter for verktøyet. Så snart et batteri er koblet til verktøyet, er verktøyet aktivt og klart til bruk.

- Trykk sikkerhetsbøylen B bestemt mot arbeidsflaten til den skyves inn noen millimeter.
- Trykk kort på avtrekkeren A og verktøyet vil avfyres.
- Slipp utløseren og fjern verktøyet fra arbeidselementet.
- For å avfyre det igjen, gjenta trinn 1 til 3.

KRAFTJUSTERING

Bruk kraftjusteringsknappen G for å beskytte arbeidsstykket og tillate riktig innstilling av stifter.

Drei hjulet til høyre mot + for å øke drivkraften og drive stift/spikeren dypere inn i materialet.

Drei hjulet til venstre mot - for å redusere drivkraften og oppnå mindre drivdybde inn i materialet.

FREMRE LED-ARBEIDSLYSSETT

Det er et LED-arbeidsllys plassert foran på verktøyet.

Aktiver arbeidsliset ved å trykke kun på avtrekkeren og arbeidsliset vil tennes i 15 sekunder. Det forblir på så lenge avtrekkeren trykkes inn.

YTTERLIGERE DRIFTSINFORMASJON

MERK: Trykk verktøyet mot materialet som skal stiftes for å oppnå bedre resultater.

MERK: Hvis en stift eller dykkert kiler seg fast, les avsnittet om vedlikehold. Du må IKKE stifte på nytt i et forsøk på å fjerne stift/dykkerten som har kilt seg fast, da dette vil skade maskinen.

MERK: Verktøyet kan bli varmt under bruk. Dette er normalt. Hvis maskinen derimot blir svært varm, må du la den avkjøles før du fortsetter å bruke den.

MERK: Verktøyet må bare brukes med spesielt utpekt batteripakke.

VEDLIKEHOLD

STANDARD VEDLIKEHOLD

- Kontroller alle skruer, og stram til om nødvendig.
- Pass på at alle ventiler er frie for støv og smuss.
- Fjern batteripakken før verktøyet rengjøres.
- Rengjør maskinen ved bruk av en tørr eller fuktig klut. Bruk ALDRI noen form for løsemidler.
- Hold magasinkanalen ren.
- IKKE smør noen av delene på maskinen.

7. Kontroller at stiftemaskinen ikke er skadd. Bytt deler eller reparer den før bruk.

FJERNE EN STIFT / DYKKERT SOM HAR KILT SEG FAST

1. Fjern batteriet fra verktøyet. (Figur 6)
2. Trykk på magasinlåsen  og trekk ut magasindekselet.
3. Fjern stifter eller spikere fra magasinet.
4. Fjern fastkjørt stift eller spiker. Bruk eventuelt et verktøy.
5. Sett inn stifter eller spiker og lukk magasindekselet til det går i inngrep med magasinlåsen.
6. Koble batteriet til verktøyet igjen.

ADVARSEL!!



IKKE modifierer deler av spikerpistolen eller fest på spesielle armaturer. Dette kan føre til personskader.

Hvis verktøyet / laderen mot all formodning skulle svikte, må reparasjon utføres av et kundeservicecenter for Rapid.

KASSERING

2012/19/EU

EN Avfall fra elektrisk og elektronisk utstyr



(WEEE)

Elektriske og elektroniske enheter inneholder materialer og stoffer som kan ha skadelige effekter på menneskers helse og miljø. Symbolet

på enheten, tilbehøret eller emballasjen indikerer at denne enheten ikke må behandles som usortert restavfall, men må samles inn separat! Kasser enheten via et innsamlingspunkt for resirkulering av elektrisk og elektronisk utstyr innenfor EU og i andre europeiske land som har egne innsamlingssystemer for elektrisk og elektronisk avfall. Ved å kassere enheten på en egnet måte kan du bidra til å forhindre mulige farer for miljø og folkehelse som ellers kunne forekommet på grunn av uegnet avfallsbehandling. Resirkulering av materialer bidrar til å bevare naturressurser.

KASSERING AV BATTERI

Batterier kan ikke kastes sammen med vanlig husholdningsavfall. De kan inneholde giftige tungmetaller og er underlagt forskrifter om farlig avfall.

På grunn av dette må brukte batterier kasseres ved et lokalt innsamlingspunkt

BTX553 / BTX606 AKKUKÄYTTÖINEN SINKILÄPISTOOLI

Alkuperäisten ohjeiden käännös

FI

Täyttää sovellettävien EU-direktiivien vaatimukset

Tämä työkalu on suunniteltu käytettäväksi puun tai vastaavien materiaalien kanssa, ja sitä tulisi käyttää vain ohjeessa kuvattuun tarkoitukseen. Tämä työkalu on tarkoitettu yksityiskäyttöön.

SÄHKÖTYÖKALUJA KOSKEVIA YLEISIÄ TURVALLISUUSVAROITUKSIA



VAROITUS: Lue kaikki tämän sähkötyökalun mukana toimitetut turvallisuusvaroitukset, ohjeet, kuvat ja tekniset tiedot. Alla lueteltujen ohjeiden laiminlyönti voi johtaa sähköiskuun, tulipaloon ja/tai vakavaan loukkaantumiseen.

Säilytä varoitukset ja ohjeet

myöhempää käyttöä varten.

Varoituksissa käytetty käsite "sähkötyökalu" tarkoittaa verkkoikäyttöisiä sähkötyökaluja (verkkojohdolla) ja akkukäyttöisiä sähkötyökaluja (ilman verkkojohtoa).

1) TYÖPAIKAN TURVALLISUUS

- a) Pidä työskentelyalue siistinä ja hyvin valaistuna. Työpöytien epäjärjestys ja hämärät alueet voivat aiheuttaa tapaturmia.
- b) Älä käytä työkalua räjähdysvaarallisissa tiloissa, kuten helposti syttyvien nesteiden, kaasujen tai pölyn läheisyydessä. Sähkötyökalut muodostavat kipinöitä, jotka saattavat sytyttää pölyn tai höyryt.
- c) Älä päästä lapsia ja sivullisia lähelle, kun käytät työkalua. Häiriötekijät voivat haitata keskit-

tymistäsi.

2) SÄHKÖTURVALLISUUS

- a) Sähkötyökalun pistotulpan on sovittava pistorasiaan. Älä muuta pistotulppaa millään tavalla. Älä käytä sovittimia maadoitettujen sähkötyökalujen kanssa. Alkuperäisessä kunnossa olevat pistotulpat ja sopivat pistorasiat vähentävät sähköiskun vaaraa.
- b) Vältä koskettamasta maadoitettuja pintoja, kuten putkia, pattereita, liesiä tai jääkaappeja. Sähköiskun vaara kasvaa, jos kehosi on maadoitettu.
- c) Älä altista sähkötyökaluja sateelle tai kosteudelle. Veden pääsy sähkötyökalun sisään lisää sähköiskun vaaraa.
- d) Älä käytä verkkojohtoa väärin. Älä käytä johtoa sähkötyökalun kantamiseen, vetämiseen tai pistotulpan irrottamiseen pistorasiasta. Pidä johto loitolla kuumuudesta, öljystä, terävistä reunoista tai liikkuvista osista. Vahingoittuneet tai sotkeutuneet johdot lisäävät sähköiskun vaaraa.
- e) Kun käytät sähkötyökalua ulkona, käytä ulkokäyttöön soveltuvaa jatkojohtoa. Ulkokäyttöön soveltuvan jatkojohdon käyttö vähentää sähköiskun vaaraa.
- f) Jos joudut käyttämään sähkötyökalua kosteassa ympäristössä, käytä maavuotokatkaisijaa. Maavuotokatkaisijan käyttö vähentää sähköiskun vaaraa.

3) HENKILÖTURVALLISUUS

- a) Pysy valppaana, kiinnitä huomiota työskentelyysi ja käytä tervettä järkeä käyttäessäsi sähkötyökalua. Älä käytä sähkötyökalua väsyneenä tai huumeiden, alkoholin tai lääkkeiden vaikutuksen alaisena. Hetken tarkkaamattomuus sähkötyökalua käytettäessä saattaa aiheuttaa vakavan loukkaantumisen.
- b) Käytä henkilönsuojaimia. Käytä aina suojalaseja. Henkilökohtaisen suojavarustuksen, kuten pölynaamarin, luistamattomien turvakenkien, suojakypärän tai kuulonsuojaimien käyttö olojen mukaan vähentää loukkaantumisriskiä.
- c) Vältä tahaton käynnistyminen. Varmista, että kytkin on pois-asennossa, ennen kuin kytket työkalun virtalähteeseen ja/tai akkuun tai nostat tai kannat työkalua. Jos kannat sähkötyökalua sormi käynnistyskytkimellä tai kytket sähkötyökalun pistotulpan pistorasiaan käynnistyskytkimen ollessa käyntiasennossa, altistat itsesi tapaturmille.
- d) Poista kaikki säätötyökalut ja ruuvitaltat, ennen kuin käynnistät sähkötyökalun. Ruuvitaltta tai avain, joka sijaitsee laitteen pyörivässä osassa, voi aiheuttaa loukkaantumisen.
- e) Älä kurkota. Seiso aina tukevasti ja tasapainossa. Näin voit paremmin hallita sähkötyökalua odottamattomissa tilanteissa.
- f) Pukeudu asianmukaisesti. Älä käytä löysiä vaatteita tai ko-

- ruja. Pidä hiukset ja vaatteet poissa liikkuvista osista. Väljät vaatteet, korut tai pitkät hiukset voivat tarttua liikkuviin osiin.
- g) Jos pölynimu- ja keräilylaitteita voidaan asentaa, tarkista, että ne liitetään ja niitä käytetään oikealla tavalla. Pölynimulaitteiston käyttö voi vähentää pölyn aiheuttamia vaaroja.
- h) Vaikka käyttäisit työkaluja tottuneesti, älä tuudittaudu itsevarmuuteen äläkä jätä huomioimatta työkalujen turvalliseen käyttöön liittyviä peruseräilylaitteita. Varoma- ton käyttö voi johtaa vakavaan loukkaantumiseen silmänräpäyk- sessä.
- #### 4) SÄHKÖTYÖKALUN KÄYTTÖ JA HOITO
- a) Älä ylikuormita laitetta. Käytä kyseiseen työhön tarkoitettua sähkötyökalua. Sopivaa sähkö- työkalua käyttämällä työskentelet paremmin ja turvallisemmin te- hoalueella, jolle laite on tarkoitettu.
- b) Älä käytä sähkötyökalua, jota ei voi käynnistää tai sammuttaa käynnistyskytkimestä. Sähkötyökalu, jota ei voi hallita käynnistyskytkimestä, on vaaral- linen, ja se on korjattava.
- c) Ennen kuin teet säätöjä, vaihdat työkalua tai asetat työkalun säilytykseen, irrota pistoke pistorasiasta ja/tai irrota akku työkalusta, jos se on irrotettavissa. Nämä turva- toimet vähentävät sähkötyökalun tahattoman käynnistymisen vaaraa.
- d) Säilytä sähkötyökalut poissa lasten ulottuvilta, kun työka- luja ei käytetä. Älä anna sel- laisten henkilöiden käyttää sähkötyökalua, jotka eivät tunne laitetta tai eivät ole lukeneet näitä käyttöohjeita. Sähkötyökalut ovat vaarallisia laitteita kokemattomille käyttäjille.
- e) Sähkötyökalujen ja lisävar- usteiden ylläpito. Tarkista, liikkuvatko liikkuvat osat oikeaan suuntaan ja esteettömästi ja onko laitteessa rikkinäisiä osia tai muita ongelmia, jotka voivat vaikuttaa työkalun toimintaan. Jos työkalu on vaurioitunut, korjauta se en- nen käyttöä. Monet tapaturmat johtuvat huonosti huolletuista sähkötyökaluista.
- f) Pidä leikkuuterät terävinä ja puhtaina. Huolellisesti hoidetut leikkuuterät, joiden leikkuureunat ovat teräviä, eivät tartu helposti kiinni ja niitä on helpompi hallita.
- g) Käytä sähkötyökaluja, tar- vikkeita, vaihtotyökaluja jne. näiden ohjeiden mukaises- ti. Huomioi työolosuhteet ja suoritettava toimenpide. Sähkötyökalun käyttö muuhun kuin sille määrättyyn tarkoituk- seen saattaa aiheuttaa vaarallisia tilanteita.
- h) Pidä kahvat ja tartuntapinnat kuivina, puhtaina ja vapaina öljystä sekä rasvasta. Liukkaat kahvat ja tartuntapinnat estävät työkalun turvallisen käsittelyn ja hallinnan odottamattomissa tilanteissa.
- #### 5) AKKUKÄYTTÖISTEN TYÖKA- LUJEN HUOLELLINEN KÄSIT- TELY JA KÄYTTÖ

- a) **Lataa akku vain valmistajan suosittelemassa latauslaitteessa.** Latauslaite, joka soveltuu määrättyntyyppiselle akulle, saattaa muodostaa tulipalovaaran erilaista akkua ladattaessa.
- b) **Käytä sähkötyökalussa ainoastaan kyseiseen sähkötyökaluun tarkoitettua akkua.** Jonkin muun akun käyttö saattaa johtaa loukkaantumiseen ja tulipaloon.
- c) **Kun akku ei ole käytössä, pidä se etäällä muista metalliesineistä, kuten paperiliitimistä, kolikoista, avaimista, nauloista, ruuveista tai muista pienistä metalliesineistä, jotka voivat aiheuttaa oikosulun.** Akkukoskettimien välinen oikosulku saattaa aiheuttaa palovammoja tai johtaa tulipaloon.
- d) **Väärästä käytöstä johtuen akusta saattaa vuotaa nestettä. Vältä koskettamasta nestettä. Jos nestettä vahingossa joutuu iholle, huuhtelee kosketuskohta vedellä. Jos nestettä pääsee silmiin, tarvitaan tämän lisäksi lääkärin apua.** Akusta vuotava neste saattaa aiheuttaa ärsytystä ja palovammoja.
- e) **Älä käytä akkua, joka on vaurioitunut tai johon on tehty muutoksia.** Jos akut ovat vaurioituneet tai niihin on tehty muutoksia, ne voivat käyttäytyä odottamattomalla tavalla ja aiheuttaa tulipalon, räjähdysen tai loukkaantumisvaaran.
- f) **Älä altista akkua tai työkalua avotulelle tai hyvin kuumille**

lämpötiloille. Altistaminen avotulelle tai yli 130 °C:n lämpötiloille voi aiheuttaa räjähdysen.

- g) **Noudata kaikkia latausohjeita äläkä lataa akkua tai työkalua ohjeissa mainitun lämpötila-alueen ulkopuolella.** Virheellinen tai ohjelämpötilojen ulkopuolella tapahtuva lataus voi vahingoittaa akkua ja lisätä tulipalovaaraa.

6) HUOLTO

- a) **Anna koulutetun ammattilaisen huoltaa sähkötyökalusi, ja hyväksy vain alkuperäiset varaosat.** Näin varmistat, että sähkötyökalu pysyy turvallisena.
- b) **Älä koskaan huolla vaurioituneita akkuja.** Akkujen huolto on jätettävä valmistajan tai valtuutettujen palveluntarjoajien suoritettavaksi.



NITOJAN TURVALLISUUSOHJEET

- **Oleta aina, että työkalussa on sinkilöitä.** Nitojan huoleton käyttö voi aiheuttaa sinkilöiden odottamattoman laukaisun ja henkilövahingon.
- **Älä kohdista työkalua kohti itseäsi tai lähellä olijoita.** Odottamaton laukaisu vapauttaa sinkilän, mikä voi aiheuttaa vamman.
- **Älä käytä työkalua, jollei sitä ole asetettu tukevasti työstettävää kappaletta vasten.** Jos työkalu ei kosketa työkappaletta, sinkilä voi singota pois päin kohteesta.

- **Irrota työkalu virtalähteestä, kun sinkilä juuttuu työkaluun.** Juuttunutta sinkilää irrotettaessa nitoja voi aktivoitua vahingossa, jos se on kytkettynä sähkövirtaan.
- **Ole varovainen irrottaessasi juuttunutta sinkilää.** Mekanismissa voi olla painetta, ja juuttunut sinkilä voi irrota voimalla.
- **Älä käytä nitojaa sähköjohtojen kiinnitykseen.** Sitä ei ole suunniteltu sähköjohtojen asennukseen, ja se voi vaurioittaa sähkökaapelin eristettä ja aiheuttaa siten sähköiskun tai tulipalon vaaran.

TEKNISET TIEDOT

Akkukäyttöinen sinkiläpistooli, mallinumero	BTX553	BTX606
Niittityyppi	Rapid 53	Rapid 606
Niitin pituus	8 - 20 mm	12 - 25 mm
Lippaan kapasiteetti, niittejä enint.	156 kpl	100 kpl
Viimeistelynaulan tyyppi	Rapid T8	Rapid T8
Viimeistelynaulan pituus	15 - 20 mm	15 - 30 mm
Lippaan kapasiteetti, sinkilöitä enint.	100 kpl	100 kpl
Paino (pelkkä työkalu)	2160 g	2120 g
Mitat K x L x P (pelkkä työkalu)	264 x 71 x 240 mm	
Jännite	18 V	
Suositeltu akkukapasiteetti	2,5 Ah	
Akkutyyppe	(BOSCH) POWER FOR ALL ALLIANCE: 18V LI-ION (Kuva 5)	
Laturisuositus	(BOSCH) POWER FOR ALL ALLIANCE: AL 18V-20	
Niittausnopeus, suurin jatkuva	20 laukausta/min	
Akun tiedot		
Akkukapasiteetti	Iskuja likimäärin täydellä latauksella, maks.	
1,5 Ah	1500	
2,5 Ah	2500	
4,0 Ah	4000	

ÄÄNITASO/TÄRINÄ

- A-painotettu äänenpainetaso $L_pA=83,5$ dB(A), vaihtelu $K=3$ dB(A). A-painotettu äänenpainetaso $L_wA=94,5$ dB(A), vaihtelu $K=3$ dB(A). Käyttäjää koskeva suositus kuulosuojainten käytölle.
- Tärinän kokonaisarvo= $3,3$ m/s², vaihtelu $K=1,5$

m/s². Ilmoitettu tärinän kokonaisarvo on mitattu vakiotestimenetelmän mukaan, ja sitä voidaan käyttää vertailtaessa yhtä työkalua toiseen. Ilmoitettua tärinän kokonaisarvoa voi käyttää myös altistuksen alustavaan arviointiin.



! VAROITUS

Tärinätaso sähkötyökalun todellisessa käytössä voi poiketa ilmoitetusta kokonaisarvosta sen mukaan, miten työkalua käytetään. Käyttäjän turvallisuuden takaamiseksi on yksilöitävä turvatoimet, jotka perustuvat altistukseen todellisissa käyttöolosuhteissa (ottaen huomioon kaikki käyttösyklin osa-alueet, mukaan lukien ajat, jolloin työkalu on kytketty pois päältä ja kun se on käyttövalmiina laukaisuaajan lisäksi).

MÄÄRITELMÄT

(Kuva 1 - 4)

- A** Liipaisin
- B** Turvakytin
- C** Etuosan LED-työvalo
- D** Kiinnike ripustuskoukkuun varten*
- E** Säiliön salpa
- F** Kärjen suojakumi
- G** Voimansäätönappi
- H** Akun LED-ilmais

(*Ripustuskoukku ei sisälly toimitukseen, hankittava erikseen)

(Kuva 5)

(BOSCH) POWER FOR ALL ALLIANCE 18V akku ja logo

KOKOAMINEN

AKUN IRROTUS JA LIITTÄMINEN

Asenna vain tämän työkalun kanssa käytettäväksi tarkoitettu akkutyyppe. (katso kuva 5)

Irrota akku painamalla vapautuspainiketta (1) ja liu'utamalla akku ulos laitteesta (2). (Kuva 6)

Aseta akku liu'uttamalla sitä vastakkaiseen suuntaan, kunnes liitännät napsahtavat paikalleen.

AKUN JÄLJELLÄ OLEVA KAPASITEETTI

Tämä ilmaisim **H** koostuu neljästä punaisesta LED-merkkivalosta, jotka ilmaisevat liitetyn akun jäljellä olevan kapasiteetin. (Kuva 4)



Ilmaisim kytkeytyy päälle, kun työkaluun asetetaan akku tai kun pelkkää liipaisinta painetaan. Pysyy päällä 5 sekunnin ajan.



Kun akun jäljellä oleva kapasiteetti laskee, vain osa LED-valoista syttyy.

Kun jäljellä oleva kapasiteetti on alle 6 %, yksi LED-valo alkaa vilkkua.



AKUN VIRHEITÄ KOSKEVAT ILMOITUKSET

Jos akussa on virhe, LED-valot **H** ilmaisevat jäljellä olevan varaustilan sijaan seuraavat ilmoitukset, eikä työkalu ole käytettävissä. (Kuva 4)

Akun virheitä koskevat ilmoitukset		
Virheen tyyppi	LED-ilmoitus	
Akun jännite on kriittinen	Yksi LED-valo vilkkuu 10 sekunnin ajan	
Akku on liian lämmin	Kaikki LED-valot vilkkuvat 10 sekunnin ajan	
Akkua ei tunnusteta	Kaksi LED-valoa vilkkuu 10 sekunnin ajan	

NIITTIEEN/NASTOJEN LISÄÄMINEN SÄILIÖÖN

1. Paina lippaan salpaa **E** ja vedä lippaan kansi ulos.
2. Aseta niitit tai naulat seuraavasti:
Malli BTX553; aseta niitit riippumaan lippaan kanavan päälle kärjet alaspäin ja naulat lippaan kanavan keskellä olevaan uraan.
Malli BTX606; aseta niitit eteen niin pitkälle kuin mahdollista siten, että niitin kanta asettuu lippaan kanavan yläosaa vasten, tai aseta naulat siten, että kärjet lepäävät lippaan kanavan pohjaa vasten.
3. Sulje lippaan kansi siten, että se kytkeytyy kunnon lippaan salpaan.

Huomautus! Älä aseta lippaaseen samanaikaisesti eri pituisia niittejä tai nautoja.

NIITTIEEN/NASTOJEN POISTAMINEN SÄILIÖSTÄ

1. Paina lippaan salpaa **E** ja vedä lippaan kansi ulos.
2. Poista niitit tai naulat lippaasta.
3. Sulje lippaan kansi siten, että se kytkeytyy kunnon lippaan salpaan.

KÄYTTÖ

NIITTAUS/NAULAUS

Varmista, että työkalu on toimintakunnossa ja että akku on liitetty kunnon lippaan salpaan.

Työkalussa ei ole virtakytkintä, vaan työkalu on aktiivinen ja käyttövalmis heti akun liittäminen jälkeen.

1. Paina turvakytintä **B** lujasti työkohdetta vasten, kunnes se painuu sisään muutaman millimetrin.
2. Paina liipaisinta **A** lyhyesti, jolloin työkalu laukeaa.
3. Vapautta liipaisin ja nosta työkalu irti työkalusta.
4. Laukaise uudelleen toistamalla vaiheet 1–3.

VOIMANSÄÄTÖ

Voit suojata työkalua ja säätää niitin oikealle iskuvuorolle voimansäätönupilla **C**.

Käännä säätöpyörää oikealle suuntaan **+**, jos haluat suurentaa iskuvoimaa ja iskeä niitin/naulan syvemälle materiaaliin.

Käännä säätöpyörää vasemmalle suuntaan **-**, jos haluat pienentää iskuvoimaa ja iskuvuorua materiaaliin.

ETUOSAN LED-TYÖVALO

Työkalun etuosassa on LED-työvalo.

Aktivoi työvalo painamalla vain liipaisinta, jolloin työvalo kytkeytyy päälle 15 sekunnin ajaksi. Se pysyy päällä niin pitkään kuin liipaisinta painetaan.

KÄYTTÖÄ KOSKEVIA LISÄOHJEITA

HUOMAUTUS: Paina työkalu työstökappaletta vasten parhaan mahdollisen tehon varmistamiseksi.

HUOMAUTUS: Jos niitti tai nasta jää jumiin, lue huolto-osio. ÄLÄ laukaise työkalua uudelleen tukoksen selvittämiseksi, sillä työkalu voi vaurioitua.

HUOMAUTUS: Käytön aikana työkalu voi lämmetä. Tämä on normaalia, mutta jos työkalu alkaa tuntua kuumalta, keskeytä laitteen käyttö, kunnes se jäähtyy.

HUOMAUTUS: Käytä työkalua vain sille tarkoitettun akun kanssa.

HUOLTO

VAKIOHUOLTO

1. Tarkista kaikki ruuvit ja kiristä ne tarvittaessa.
2. Pidä kaikki tuuletusaukot puhtaina pölystä ja liasta.
3. Irrota akku työkalusta ennen puhdistusta.
4. Puhdista työkalu kuivalla tai kostealla liinalla. ÄLÄ käytä liuottimia.
5. Pidä säiliön ura puhtaana.
6. ÄLÄ öljyä tai rasvaa osia.
7. Varmista, ettei nitoja ole vaurioitunut. Vaihda tai korjaa ennen käyttöä.

JUUTTUNEEN NIITIN TAI NASTAN IRROTTAMINEN

1. Irrota akku työkalusta. (Kuva 6)
2. Paina lippaan salpaa **E** ja vedä lippaan kansi ulos.
3. Poista niitit tai naulat lippaasta.
4. Irrota jumiutunut niitti tai naula. Käytä tarvittaessa apuna työkalua.
5. Aseta niitit tai naulat ja sulje lippaan kansi siten, että se kytkeytyy lippaan salpaan.
6. Liitä akku uudelleen työkaluun.



VAROITUS!

ÄLÄ muuta tämän naulaimen osia tai kiinnitä siihen ulkoisia kiinnittimiä. Seurauksena voi olla henkilövahinko.

Jos työkalussa/laturissa ilmenee vika valmistus- ja testaustoimien huolellisuudesta huolimatta, se on korjautettava Rapid huoltokeskuksessa.

HÄVITTÄMINEN



2012/19/EU

EN Sähkö- ja elektroniikkalaiteromu

Sähkö- ja elektroniikkalaitteet sisältävät materiaaleja ja aineita, joilla voi olla haitallisia vaikutuksia ihmisten terveyteen ja ympäristöön. Tämä symboli laitteissa, lisävarusteissa tai pakkauksessa ilmaisee, että laitetta ei saa hävittää laittelemattoman kotitalousjätteen mukana, vaan se täytyy kerätä erikseen! Hävitä laite sähkö- ja elektroniikkaromun kierrätykseen tarkoitettun keräilypisteen kautta EU-maissa ja muissa Euroopan maissa, joissa on erilliset keräilyjärjestelmät sähkö- ja elektroniikkaromulle. Hävittämällä laitteen oikein autat välttämään mahdollisia ympäristöjä terveyshaittoja, joita käytöstä poistet-

tujen laitteiden virheellinen hävittäminen voi muutoin aiheuttaa. Materiaalien kierrättäminen edesauttaa luonnonvarojen säilymistä.

AKUN HÄVITTÄMINEN

Akkuja ei saa hävittää talousjätteen seassa, sillä niihin sovelletaan ongelmajätettä koskevia säädöksiä niiden

mahdollisesti sisältämien myrkyllisten raskasmetallien vuoksi.

Tästä syystä käytetyt akut on vietävä paikalliseen keräyspisteeseen.

BTX553 / BTX606 ZSZYWACZ AKUMULATOROWY

Tłumaczenie oryginalnej instrukcji obsługi

PL

Zgodny z odpowiednimi dyrektywami UE

To narzędzie jest przeznaczone do użytku z drewnem lub podobnymi materiałami i powinno być używane tylko zgodnie z przeznaczeniem. To narzędzie jest przeznaczone wyłącznie do użytku prywatnego.

OGÓLNE PRZEPISY BEZPIECZEŃSTWA DLA ELEKTRONARZĘDZI



OSTRZEŻENIE Zapoznaj się ze wszystkimi ostrzeżeniami dotyczącymi bezpieczeństwa, instrukcjami, ilustracjami i specyfikacjami dostarczonymi z tym elektronarzędziem. Nieprzestrzeganie poniższych instrukcji może spowodować porażenie prądem, pożar i / lub poważne obrażenia.

Prosimy zachować wszystkie ostrzeżenia i instrukcje na przyszłość.

Pojęcie "elektronarzędzie" odnosi się do elektronarzędzi zasilanych energią elektryczną z sieci (z przewodem zasilającym).

1) BEZPIECZEŃSTWO MIEJSCA PRACY

a) Miejsce pracy należy utrzymać w czystości oraz należy zapewnić odpowiednie oświetlenie. Zagracone oraz ciemne

stanowiska robocze stanowią zagrożenie.

- b) **Nie stosować elektronarzędzi w środowisku wybuchowym, np. w obecności palnych cieczy, gazów czy pyłu.** Elektronarzędzia wytwarzają iskry, które mogą podpalić ten pył lub opary.
- c) **Dopilnuj, aby dzieci i osoby postronne zachowały dystans podczas obsługi elektronarzędzia.** Rozkojarzenie może doprowadzić do utraty kontroli.

2) BEZPIECZEŃSTWO ELEKTRYCZNE

- a) **Wtyczka urządzenia musi pasować do gniazda. Nie wolno w żaden sposób modyfikować wtyczki. Nie wolno stosować wtyczek adapterowych razem z uziemionymi urządzeniami.** Niezmienione wtyczki i pasujące gniazda zmniejszają ryzyko porażenia prądem.
- b) **Unikać kontaktu ciała z uziemionymi powierzchniami takimi jak rury, grzejniki, piece i lodówki.** Istnieje zwiększone ryzyko porażenia prądem, gdy ciało jest uziemione.
- c) **Urządzenia nie wolno wystawiać na działanie deszczu i wilgoci.** Przedostawanie się wody do elektronarzędzia zwiększy zagrożenie porażenia elek-

- trycznego.
- d) **Nie używać kabla do innych celów. Nie wolno przenosić ciągnąc urządzenia ani wy ciągać wtyczki z gniazda za pomocą kabla. Należy trzymać kabel z daleka od wysokiej temperatury, oleju, ostrych krawędzi lub ruchomych części. Uszkodzone lub poplątane kable zwiększają ryzyko porażenia prądem.**
 - e) **Podczas stosowania elektronarzędzi na zewnątrz należy stosować kabel przedłużający przystosowany do pracy na zewnątrz. Stosowanie przewodu przeznaczonego do pracy na zewnątrz zmniejsza zagrożenie porażenia elektrycznego.**
 - f) **Podczas używania elektronarzędzia w wilgotnym miejscu należy stosować wyłącznik ochronny różnicowo-prądowy. Zastosowanie wyłącznika ochronnego różnicowo-prądowego zmniejsza ryzyko porażenia prądem.**
- 3) BEZPIECZEŃSTWO OSÓB**
- a) **Należy zachowywać ostrożność, uważać na to, co się robi i pracować z elektronarzędziem w sposób rozsądny. Nie wolno używać elektronarzędzia, gdy jest się zmęczonym lub będąc pod wpływem narkotyków, alkoholu lub leków. Chwila nieuwagi podczas pracy z narzędziem może powodować poważne obrażenia ciała.**
 - b) **Należy stosować sprzęt ochrony osobistej. Należy zawsze nosić okulary ochronne.**
 - c) **Należy unikać niezamierzonego uruchomienia narzędzia. Należy się upewnić, że wyłącznik jest w pozycji wyłączonej przed podłączeniem do źródła zasilania oraz/lub akumulatora, podczas podnoszenia lub przenoszenia narzędzia. Trzymanie palca na włączniku podczas przenoszenia elektronarzędzia lub podłączanie do prądu włączonego narzędzia może być przyczyną wypadków.**
 - d) **Przed włączeniem narzędzia należy wyjąć klucz regulacyjny lub nastawczy. Narzędzie lub klucz, które znajduje się w ruchomych częściach urządzenia, mogą doprowadzić do obrażeń ciała.**
 - e) **Nie przeceniaj swoich możliwości. Należy dbać o bezpieczną pozycję pracy i zawsze utrzymywać równowagę. Pozwoli to na lepszą kontrolę elektronarzędzia w nieoczekiwanych sytuacjach.**
 - f) **Należy nosić odpowiednie ubranie. Nie zakładać luźnej odzieży czy biżuterii. Włosy i luźne ubrania należy trzymać z daleka od ruchomych części. Luźna odzież, biżuteria lub długie włosy mogą zostać wciągnięte przez poruszające się części.**

- g) W przypadku, gdy możliwe jest zamontowanie urządzeń odsysających lub zbierających należy się upewnić, czy są one prawidłowo podłączone i użyte. Zastosowanie urządzenia zbierającego pył może zmniejszyć zagrożenie pyłami.
- h) Nie pozwól, aby znajomość uzyskana dzięki częstemu korzystaniu z narzędzi sprawiła, że zignorowane zostaną zasady bezpieczeństwa. Nieostrożne działanie może spowodować poważne obrażenia w ułamku sekundy.
- 4) OSTROŻNE UŻYTKOWANIE ELEKTRONARZĘDZIA**
- a) Nie wolno przeciążać narzędzia. Stosować odpowiednie elektronarzędzie do wykonywanej pracy. Stosując odpowiednie elektronarzędzie pracuje się lepiej i bezpieczniej, z prędkością, do której jest ono przeznaczone.
- b) Nie wolno używać elektronarzędzia, którego włącznik jest uszkodzony. Elektronarzędzie, którym nie można sterować za pomocą przełącznika jest niebezpieczne i należy go naprawić.
- c) Odłączyć wtyczkę od źródła zasilania oraz/lub wyjmij akumulator przed rozpoczęciem prac regulacyjnych, wymianą akcesoriów lub przechowywaniem elektronarzędzia. Tego typu działania zapobiegawcze zmniejszają zagrożenie przypadkowego uruchomienia narzędzia.
- d) Nie używane elektronarzędzia należy przechowywać poza zasięgiem dzieci i nie wolno udostępniać elektronarzędzi osobom nie znającym zasad jego obsługi lub które nie zapoznały się z instrukcją obsługi. Elektronarzędzia w rękach osób nieprzeszkolonych są niebezpieczne.
- e) Konserwacja elektronarzędzi i akcesoriów. Należy sprawdzać ruchome części pod kątem niewłaściwego dopasowania lub połączenia, uszkodzenie części lub inne stany, które mogą mieć wpływ na działanie narzędzia. W przypadku uszkodzenia elektronarzędzie należy naprawić przed użyciem. Wiele wypadków spowodowanych jest przez nieprawidłowo konserwowane elektronarzędzia.
- f) Narzędzia tnące muszą być ostre i czyste. Starannie pielęgnowane narzędzia tnące o ostrych krawędziach tnących rzadziej się blokują i są łatwiejsze w obsłudze.
- g) Elektronarzędzia, końcówki, bity itp. należy użytkować zgodnie z ich instrukcjami, uwzględniając warunki pracy i wykonywaną pracę. Stosowanie elektronarzędzi do prac innych, niż przewidziane, może doprowadzić do niebezpiecznej sytuacji.
- h) Należy utrzymywać uchwyty i powierzchnie chwytne suche, czyste i wolne od oleju i smaru. Śliskie uchwyty i powierzchnie chwytające nie pozwalają na bezpieczne obchodzenie się z narzędziem i sprawne operowa-

nie w nieoczekiwanych sytuacjach.

5) PRAWIDŁOWA OBSŁUGA I EKSPLOATACJA NARZĘDZI AKUMULATOROWYCH

- a) **Akumulatory należy ładować tylko w ładowarkach, zalecanych przez producenta.** W przypadku użycia ładowarki, przystosowanej do ładowania określonego rodzaju akumulatorów, w sposób niezgodny z przeznaczeniem, istnieje niebezpieczeństwo pożaru.
- b) **W elektronarzędziach można używać jedynie przewidzianych do tego celu akumulatorów.** Użycie innych akumulatorów może spowodować obrażenia ciała i zagrożenie pożarem.
- c) **Jeśli akumulator nie jest wykorzystywany, należy przechowywać go z dala od metalowych przedmiotów np. spinaczy do papieru, monet, kluczy, gwoździ, śrub lub innych metalowych przedmiotów, które mogą nawiązać połączenie pomiędzy zakończeniami.** Zwarcie pomiędzy stykami akumulatora może spowodować oparzenia lub pożar.
- d) **Przy niewłaściwym użyciu możliwe jest wydostanie się elektrolitu z akumulatora. Należy unikać kontaktu z nim, a w przypadku niezamierzonego zetknięcia się z elektrolitem, należy umyć dane miejsce ciała wodą. Jeżeli ciecz dostała się do oczu, należy dodatkowo skonsultować się z lekarzem.** Elektrolit może do-

prowadzić do podrażnienia skóry lub oparzeń.

- e) **Nie używaj akumulatora lub narzędzia, które jest uszkodzone lub zmodyfikowane.** Uszkodzone lub zmodyfikowane baterie mogą wykazywać nieprzewidywalne zachowanie, powodujące pożar, wybuch lub ryzyko obrażeń.
 - f) **Nie wystawiać akumulatora lub narzędzia na działanie ognia lub wysokiej temperatury.** Narażenie na działanie ognia lub temperatury powyżej 130 °C / 265 °F może spowodować wybuch.
 - g) **Postępuj zgodnie ze wszystkimi instrukcjami ładowania i nie ładuj akumulatora ani narzędzia poza zakresem temperatur podanym w instrukcji.** Nieprawidłowe ładowanie lub temperatury przekraczające określony zakres mogą uszkodzić akumulator i zwiększyć ryzyko pożaru.
- ## **6) SERWIS**
- a) **Naprawę elektronarzędzia należy zlecać wykwalifikowanemu serwisantowi, z zastosowaniem oryginalnych części zamiennych.** Zagwarantuje to bezpieczeństwo elektronarzędzia.
 - b) **Nigdy nie naprawiaj uszkodzonych akumulatorów.** Serwis akumulatorów powinien wykonywać wyłącznie producent lub autoryzowany serwis.



PRZEPISY BEZPIECZEŃSTWA DLA ZSZYWACZA

- **Należy zawsze zakładać, że urządzenie zawiera zszywki.** Nieostrożne obchodzenie się z zszywaczem może spowodować nieoczekiwane wystrzelenie złącznika i obrażenia ciała.
- **Nigdy nie należy kierować narzędzia w kierunku osób znajdujących się w pobliżu lub do siebie samego.** Nieoczekiwane uruchomienie zwolni zszywkę powodując uraz.
- **Nie włączać urządzenia, jeśli nie oparto go pewnie o element roboczy.** Jeśli narzędzie nie pozostaje w kontakcie z elementem roboczym, zszywkę można usunąć z miejsca docelowego.
- **Odłączyć narzędzie od zasilania, kiedy zszywka zablokuje się w narzędziu.** Podczas usuwania zakleszczonej zszywki, zszywacz można przypadkowo uruchomić, jeśli jest podłączony.
- **Zachować ostrożność podczas usuwania zakleszczonej zszywki.** Mechanizm może być pod ciśnieniem, a zszywkę można wypuścić podczas prób usunięcia zacięcia.
- **Zszywacza nie stosować do mocowania przewodów elektrycznych.** Nie jest on przeznaczony do montażu przewodów elektrycznych i może uszkodzić izolację przewodu powodując tym samym porażenie prądem lub zagrożenie pożarem.

DANE TECHNICZNE

Zszywacz akumulatorowy, numer modelu	BTX553	BTX606
Typ zszywki	Rapid 53	Rapid 606
Długość zszywki	8 - 20 mm	12 - 25 mm
Pojemność magazynka dla zszywek, max	156 szt.	100 szt.
Typ zszyftu/gwoździa	Rapid T8	Rapid T8
Długość zszyftu/gwoździa	15 - 20 mm	15 - 30 mm
Pojemność magazynka dla zszyftów, max	100 szt.	100 szt.
Ciężar (samo narzędzie)	2160 g	2120 g
Wymiary H x W x L (samo narzędzie)	264 x 71 x 240 mm	
Napięcie elektryczne	18 V	
Rekomendowana pojemność baterii	2,5 Ah	
Typ baterii	(BOSCH) POWER FOR ALL ALLIANCE: 18V LI-ION (Fig. 5)	
Zalecany typ ładowarki	(BOSCH) POWER FOR ALL ALLIANCE: AL 18V-20	
Prędkość, maksymalna ciągłość	20 strzałów/min.	
Informacje o baterii		
Wydajność	Ilość strzałów przy pełnym naładowaniu, max około	
1,5 Ah	1500	
2,5 Ah	2500	
4,0 Ah	4000	

EMISJA HAŁASU/DRGANIA

- A-ważony poziom ciśnienia akustycznego $L_{pA}=83,5$ dB(A), niepewność $K=3$ dB(A). A-ważony poziom ciśnienia akustycznego $L_{wA}=94,5$ dB(A), niepewność $K=3$ dB(A). Zalecenia dla operatora dotyczące ochrony słuchu.
- Wartość całkowita drgań $=3,3$ m/s², niepewność $K=1,5$ m/s². Zadeklarowana całkowita wartość drgań została zmierzona zgodnie ze standardową metodą badań i może zostać użyta do porównywania narzędzi ze sobą. Zadeklarowana całkowita wartość drgań może również zostać użyta do wstępnej oceny narażenia.



! OSTRZEŻENIE

Emisja drgań podczas aktualnego stosowania elektronarzędzia może się różnić od deklarowanej wartości całkowitej w zależności od sposobu, w jaki użytkowane jest narzędzie. Konieczne jest określenie środków bezpieczeństwa w celu ochrony operatora, które opierają się na oszacowaniu narażenia w rzeczywistych warunkach użytkowania (z uwzględnieniem wszystkich części cyklu operacyjnego, takich jak: czasy, w których narzędzie jest wyłączone i kiedy pracuje na biegu jałowym oprócz czasu wywalania).

DEFINICJA

(Rysunek 1 - 4)

A Spust

B Jarzmo bezpieczeństwa

- Ⓒ Przednie światło robocze LED
- Ⓓ Uchwyt do haka do zawieszania*
- Ⓔ Zasuwa magazynku
- Ⓕ Gumowa podkładka na nos
- Ⓖ Pokrętło regulacji siły
- Ⓗ Wskaźnik LED baterii

(*Hak do zawieszania nie wchodzi w skład zestawu, sprzedawany osobno)

(Rysunek 5)
(BOSCH) POWER FOR ALL ALLIANCE 18V
 Bateria i Logo

MONTAŻ

DEMONTAŻ I PODŁĄCZANIE AKUMULATORA

Dopasuj tylko typ baterii, który jest przeznaczony do użytku z tym narzędziem. (patrz rysunek 5)

Aby wyjąć baterię, naciśnij przycisk odblokowujący (1) i wysuń baterię z maszyny (2). (Rysunek 6)

Podłączanie baterii polega na wsunięciu jej w kierunku odwrotnym, aż zatrzaśnie się na miejscu.

RESZTKOWA POJEMNOŚĆ AKUMULATORA

Ten wskaźnik **Ⓗ** składa się z czterech czerwonych diod LED, które pokazują pozostałą pojemność włożonej baterii. (Rysunek 4)



Wskaźnik włącza się po włożeniu baterii do narzędzia lub naciśnięciu samego spustu. Pozostaje włączony przez 5 sekund.

W miarę zmniejszania się pojemności szczątkowej w baterii coraz mniej diod LED będzie się włączać.

Gdy naładowanie baterii spadnie poniżej 6%, zaczną migać jedna dioda LED.



WSKAŹNIK BŁĘDÓW BATERII

Jeśli zostanie wykryty błąd w akumulatorze, diody LED **Ⓗ** zamiast pozostałej pojemności pokażą następujące wskazania, a narzędzie nie będzie działać. (Rysunek 4)

Wskaźnik błędów baterii		
Typ błędu	Wskaźnik LED	
Napięcie baterii jest krytycznie niskie	Jedna dioda LED miga przez 10 sekund	
Bateria jest za gorąca	Wszystkie diody LED migają przez 10 sekund	
Bateria nie została rozpoznana	Dwie diody LED migają przez 10 sekund	

ŁADOWANIE ZSZYWEK/GWOŹDZI DO MAGAZYNKA

1. Naciśnij zatrzaśnik magazynka **Ⓔ** i wyciągnij pokrywę magazynka.
2. Włóż zszywki lub sztyfty/gwoździe w ten sposób:

Model BTX553; włóż zszywki od góry kanału magazynka końcówkami skierowanymi w dół lub włóż sztyfty/gwoździe w środek szczeliny kanału magazynka.

Model BTX606; włóż zszywki jak najdalej do przodu, koroną zszywki do górnej części kanału magazynka lub włóż sztyfty/gwoździe tak, aby końcówki spoczywały na dnie kanału magazynka.

3. Zamknij pokrywę magazynka, aż bezpiecznie zatrzaśnie się w zatrzasku magazynka.

Ważne! Nie umieszczaj w magazynku zszywek ani sztyftów/gwoździ o różnej długości.

USUŃ ZSZYWKI /SZTYFTY Z MAGAZYNU

1. Naciśnij zatrzaśnik magazynka **Ⓔ** i wyciągnij pokrywę magazynka.
2. Wyjmij zszywki lub sztyfty/gwoździe z magazynka.
3. Zamknij pokrywę magazynka, aż bezpiecznie zatrzaśnie się w zatrzasku magazynka.

UŻYTKOWANIE

ZSZYWANIE

Upewnij się, że narzędzie jest w dobrym stanie technicznym i że bateria jest prawidłowo podłączony do narzędzia.

Nie ma wyłącznika zasilania narzędzia, gdy tyłko akumulator jest podłączony do narzędzia, narzędzie jest aktywne i gotowe do użycia.

1. Mocno docisnąć jarmo bezpieczeństwa **Ⓔ** do przedmiotu obrabianego, aż do głębokości kilku milimetrów.
2. Krótco naciśnij spust **Ⓐ**, a narzędzie uruchomi się.
3. Zwolnij spust i usuń narzędzie z obrabianego przedmiotu.
4. Aby ponownie wystrzelić, wykonaj ponownie kroki od 1 do 3.

REGULACJA SIŁY

Użyj pokrętła regulacji siły **Ⓒ**, aby zabezpieczyć przedmiot poddawany obróbce i umożliwić prawidłowe ustawienie zszywek.

Obróć koło w prawo w kierunku **⊕**, aby zwiększyć siłę wbijania i wbij zszywkę/gwoździe głębiej w materiał. Obróć koło w lewo w kierunku **⊖** aby zmniejszyć siłę napędową i uzyskać mniejszą głębokość wbijania w materiał.

PRZEDNIE ŚWIATŁO ROBOCZE LED

Z przodu narzędzia znajduje się dioda LED.

Aby aktywować diodę LED, naciśnij tylko spust, a światło robocze włączy się na 15 sekund. Pozostanie włączony tak długo, jak spust jest wciśnięty.

DODATKOWE INFORMACJE

UWAGA: Celem uzyskania lepszej jakości dociśnij narzędzie do obrabianego przedmiotu.

UWAGA: W przypadku zablokowania zszywki lub gwoździa należy przeczytać rozdział dotyczący konserwacji. NIE uruchamiać ponownie narzędzia celem usunięcia zablokowanego materiału, ponieważ może to spowodować uszkodzenie narzędzia.

UWAGA: Podczas pracy narzędzie może wydawać się ciepłe. Jest to zjawisko normalne, lecz gdy narzędzie zaczyna się nagrzewać, należy przerwać pracę i poczekać, aż się ochłodzi.

UWAGA: Narzędzie należy stosować wyłącznie z

dedykowanym akumulatorem.

KONSERWACJA

KONSERWACJA STANDARDOWA

1. Dokonać inspekcji wszystkich śrub i w razie konieczności dokręcić.
2. Wszystkie otwory wentylacyjne należy wyczyścić z pyłu i zanieczyszczeń.
3. Przed czyszczeniem wyjąć akumulator z urządzenia.
4. Narzędzie należy wyczyścić suchą lub wilgotną szmatką. NIGDY nie używać rozpuszczalników.
5. Kanał magazynku utrzymywać w czystości.
6. NIE oliwić ani nie smarować żadnych części.
7. Upewnić się, że zszywacz nie jest uszkodzony. Przed użyciem wymienić lub naprawić.

USUWANIE ZABLOKOWANEJ ZSZYWKI / GWOŹDZIA

1. Wyjmij baterię z narzędzia. (Rysunek 6)
2. Naciśnij zatrzask magazynka  i wyciągnij pokrywę magazynka.
3. Wyjmij zszywki lub sztyfty/gwoździe z magazynka.
4. Usuń zakleszczoną zszywkę lub sztyft/gwoździ. W razie potrzeby użyj narzędzia.
5. Zamknij pokrywę magazynka, aż bezpiecznie zatrzaśnie się w zatrzasku magazynka.
6. Podłącz baterię do narzędzia.

 **OSTRZEŻENIE!!**
NIE modyfikuj gwoździarki ani nie mocuj dodatkowych urządzeń. Może to prowadzić do obrażeń ciała.

Jeśli narzędzie/ladowarka nie działają mimo podjętej

staranności w procedurach produkcji i testowania, naprawę należy wykonać w posprzedażowym centrum serwisowym dla narzędzi Rapid.

ŚRODOWISKO



2012/19/EU
EN Zużyty sprzęt elektryczny i elektroniczny (WEEE)

Urządzenia elektryczne i elektroniczne zawierają materiały i substancje, które mogą mieć szkodliwy wpływ na ludzkie zdrowie i środowisko. Ten symbol umieszczony na urządzeniu, akcesoriach lub opakowaniu wskazuje, że tego urządzenia nie wolno wyrzucić do pojemnika na niesortowane odpady komunalne, lecz należy go zutylizować oddzielnie! Urządzenie należy zutylizować, przekazując do punktu zbiórki zużytego sprzętu elektrycznego i elektronicznego na terenie UE i w innych krajach europejskich, w których działają odrębne systemy zbiórki zużytych urządzeń elektrycznych i elektronicznych. Utylizacja urządzenia w prawidłowy sposób pomoże uniknąć ewentualnych zagrożeń dla środowiska naturalnego i zdrowia publicznego, które w przeciwnym wypadku mogłyby nastąpić na skutek nieprawidłowego przetwarzania zużytego sprzętu. Przetwarzanie materiałów przyczynia się do ochrony zasobów naturalnych.

UTYLIZACJA BATERII

Baterii nie wolno wyrzucać razem ze zwykłymi odpadami domowymi, mogą zawierać toksyczne metale ciężkie i podlegają przepisom dotyczącym odpadów niebezpiecznych.

Z tego powodu użyte baterie należy oddać do lokalnego punktu zbiórki

BTX553 / BTX606 АККУМУЛЯТОРНЫЙ СТЕПЛЕР

Перевод оригинальных инструкций

RU

Соответствует соответствующим директивам ЕС

Этот инструмент предназначен для работы с деревом или подобными материалами и должен использоваться только по назначению. Этот инструмент предназначен только для личного использования.

ОБЩИЕ ПРАВИЛА ТЕХНИКИ БЕЗОПАСНОСТИ ДЛЯ ЭЛЕКТРОИНСТРУМЕНТА

ПРЕДУПРЕЖДЕНИЕ Прочтите все предупреждения,



инструкции, иллюстрации и спецификации по технике безопасности, прилагаемые к этому электроинструменту.



Несоблюдение всех приведенных ниже инструкций может привести к поражению электрическим током, возгоранию и / или серьезным травмам.

Сохраните все предупреждения и инструкции для обращения к ним в будущем.

Термин “электроинструмент”

в предупреждениях относится к инструменту с питанием от сети (с проводом) или от аккумуляторной батареи (без провода).

1) ТЕХНИКА БЕЗОПАСНОСТИ НА РАБОЧЕМ МЕСТЕ

а) Содержите рабочее место в чистоте, обеспечьте хорошее освещение.

Беспорядок на верстаке и слабое освещение — частая причина несчастных случаев.

б) Запрещается пользование инструментом во взрывопожароопасной атмосфере, например, в присутствии огнеопасных жидкостей, газов или пыли.

Электроинструмент искрит, и возможно воспламенение пыли или газа.

в) Не подпускайте детей и посторонних лиц при работе с электроинструментом.

При отвлечении внимания возможна потеря контроля над электроинструментом.

2) ТЕХНИКА ЭЛЕКТРОБЕЗОПАСНОСТИ

а) Штепсельная вилка электроинструмента должна соответствовать розетке электросети.

Запрещается внесение изменений в конструкцию вилки. Запрещается использование переходников для

электроинструмента с защитным заземлением.

Заводские штепсельные вилки и соответствующие им

сетевые розетки существенно снижают вероятность поражения электрическим током.

б) Не касайтесь поверхности заземленных элементов, например, труб, радиаторов, решеток, холодильников.

При заземлении тела возрастает вероятность поражения электрическим током.

в) Запрещается использование электроинструмента под дождем или при повышенной влажности. При попадании воды внутрь электроинструмента возрастает вероятность поражения электрическим током.

г) Используйте шнур питания строго по назначению. Запрещается тянуть за шнур при отключении или переноске электроинструмента. Оберегайте шнур от воздействия высоких температур, масла, острых кромок или движущихся частей. При использовании поврежденного или перекрученного шнура питания возрастает вероятность поражения электрическим током.

д) При пользовании электроинструментом на улице используйте удлинитель для эксплуатации вне помещения. Использование

удлинителя для эксплуатации вне помещения снижает вероятность поражения электрическим током.

е) Если все же требуется использование электроинструмента в сыром месте, подключитесь к цепи питания с устройством защитного отключения. Использование устройств защитного отключения снижает вероятность поражения электрическим током.

3) ЛИЧНАЯ БЕЗОПАСНОСТЬ

а) При работе с электроинструментом будьте внимательны, следите за своими действиями и выполняйте работу обдуманно. Не пользуйтесь электроинструментом в состоянии усталости или воздействия наркотиков, алкоголя или лекарственных препаратов. Секундная невнимательность при пользовании электроинструментом может привести к тяжелой травме.

б) Используйте средства индивидуальной защиты. Защитные очки обязательны. Такие средства индивидуальной защиты, как противопылевой респиратор, нескользящая защитная обувь, шлем/наска, средства защиты органов слуха, используемые при соответствующих условиях, снижают вероятность получения травм.

в) Не допускайте случайного запуска. Убедитесь в отключенном положении выключателя перед подключением к сети питания и/или к аккумуляторной батарее, взятием или переноской инструмента. Переноска электроинструмента с пальцем на выключателе или запитка инструмента с включенным выключателем — частая причина несчастных случаев.

г) Перед включением электроинструмента удалите используемый для регулировки или затяжки гаечный или торцовый ключ. Оставленным во вращающейся части электроинструмента гаечным или торцовым ключом возможно причинение травмы.

д) Не переоценивайте свои возможности. Твердо стойте на ногах и постоянно поддерживайте равновесие. В таком положении вы сможете лучше контролировать инструмент в неожиданных ситуациях.

е) Одевайтесь соответственно условиям. Запрещается носить свободную одежду и украшения. Держите волосы и одежду подальше от движущихся частей. Свободная одежда, украшения и длинные волосы могут попасть в движущиеся части электроинструмента.

ж) При наличии

пылеотсасывающих и пылесборных приспособлений убедитесь в их надлежащем подключении и использовании. Применение пылеотсоса может снизить опасности, создаваемые пылью.

з) **Не позволяйте опыту, полученному в результате частого использования инструментов позволять вам стать самодовольными и игнорировать принципы безопасности инструмента.** Неосторожное действие может привести к серьезным травмам в течение доли секунды.

4) **ЭКСПЛУАТАЦИЯ И ОБСЛУЖИВАНИЕ ЭЛЕКТРОИНСТРУМЕНТА**

а) **Не перегружайте электроинструмент. Используйте только предназначенный для данной работы инструмент.** Подходящий электроинструмент обеспечивает более качественное и безопасное выполнение работы с расчетной производительностью.

б) **Не используйте электроинструмент с неисправным выключателем.** Инструмент с неисправным выключателем опасен и подлежит ремонту.

в) **Отключите вилку от источника питания и / или снимите**

аккумуляторную батарею, если она отсоединена, от электроинструмента перед выполнением любых регулировок, заменой принадлежностей или хранением электроинструмента. Данная мера предосторожности предотвращает случайное включение инструмента.

г) **Храните не используемый электроинструмент в недоступном для детей месте; не позволяйте использовать электроинструмент лицам, не умеющим с ним обращаться или не ознакомленным с инструкцией по эксплуатации.** Электроинструменты опасны в руках неумелых пользователей.

д) **Следите за состоянием электроинструмента. Проверяйте центровку и надежность крепления движущихся частей, отсутствие поломок и любых других отклонений от нормы, которые могут нарушать работу инструмента. Поврежденный инструмент необходимо отремонтировать перед продолжением использования.** Небрежное отношение к электроинструменту — причина многих несчастных случаев.

е) **Содержите режущий**

инструмент в заточенном и чистом состоянии.

Обеспеченный надлежащим обращением режущий инструмент с острыми кромками реже заклинивается и лучше контролируется.

ж) Используйте

электроинструмент, принадлежности, биты и т.д. в соответствии с данной инструкцией с учетом условий и характера выполняемой работы. Использование электроинструмента не по назначению может привести к опасным последствиям.

з) Держите ручки и

поверхности захвата сухими, чистыми и свободными от масла и жира. Скользкие ручки и хватные поверхности не позволяют безопасно обращаться с инструментом и контролировать его в непредвиденных ситуациях.

5) ИСПОЛЬЗОВАНИЕ И УХОД ЗА БАТАРЕЙНЫМИ ИНСТРУМЕНТАМИ

а) Заряжайте только зарядным устройством, указанным производителем.

Зарядное устройство, подходящее для аккумуляторов одного типа, может создавать риск возгорания при использовании с другим аккумулятором.

б) Используйте

электроинструменты только со специально

предназначенными батарейными блоками.

Использование любых других аккумуляторных блоков может привести к травмам и пожару.

в) Если аккумуляторная батарея не используется, храните ее вдали от

других металлических предметов, таких как зажимы для бумаги, монеты, ключи, гвозди, винты или другие небольшие металлические предметы, которые могут замкнуть цепь между терминалами.

Короткое замыкание клемм аккумулятора может привести к ожогам или пожару.

г) В неблагоприятных условиях жидкость может быть выброшена из аккумулятора; избежать контакта. При случайном контакте промойте водой.

Если жидкость попала в глаза, обратитесь за медицинской помощью.

Жидкость, вытекающая из батареи, может вызвать раздражение или ожоги.

д) Не используйте батарейный блок или инструмент, который поврежден или модифицирован.

Поврежденные или модифицированные батареи могут проявлять непредсказуемое поведение, что может привести к пожару, взрыву или риску получения травмы.

е) Не подвергайте батарейный блок или инструмент

воздействию огня или чрезмерной температуры.

Воздействие огня или температуры выше 130 °C / 265 °F может привести к взрыву.

ж) Следуйте всем инструкциям по зарядке и не заряжайте аккумулятор или инструмент вне диапазона температур, указанного в инструкциях. Неправильная зарядка или температура, выходящая за пределы указанного диапазона, может повредить аккумулятор и повысить риск возгорания.

6) ОБСЛУЖИВАНИЕ

а) Доверяйте обслуживание электроинструмента только квалифицированному специалисту, использующему только фирменные запасные части. Это обеспечит сохранение безопасности электроинструмента.

б) Никогда не обслуживайте поврежденные аккумуляторы. Обслуживание аккумуляторных батарей должно выполняться только производителем или авторизованными поставщиками услуг.



СТЕПЛЕР — ПРЕДУПРЕЖДЕНИЯ ОБ ОПАСНОСТИ

▪ **Всегда считайте, что инструмент заряжен скобами . При беспечном**

обращении со степлером возможно неожиданное выстреливание скоб с причинением травм.

- **Не направляйте инструмент на себя или других людей.** Выпущенная при случайном нажатии курка скоба способна нанести травму.
- **Не приводите в действие инструмент, пока он не будет плотно прижат к обрабатываемой детали.** Если инструмент не прижат плотно к обрабатываемой детали, скоба может отклониться от цели.
- **Если скоба застряла в инструменте, отсоедините его от источника питания.** Во время извлечения застрявшей скобы возможен случайный запуск включенного в сеть степлера.
- **Доставая застрявшую скобу, будьте осторожны.** Механизм может быть в сжатом состоянии, и застрявшая скоба может вылететь при попытке достать ее.
- **Использование этого степлера для крепления электропроводки не допускается.** Он не предназначен для прокладки электропроводки, и может повредить изоляцию с возможным поражением электротоком или возгоранием.

ТЕХНИЧЕСКИЕ ДАННЫЕ

Аккумуляторный степлер, Номер модели	ВТХ553	ВТХ606
---	--------	--------

Тип снобы	Rapid 53	Rapid 606
Длина снобы	8-20 мм	12-25 мм
Максимальная вместимость магазина, макс	156 шт.	100 шт.
Тип гвоздя	Rapid T8	Rapid T8
Длина гвоздя	15-20 мм	15-30 мм
Максимальная вместимость магазина, макс	100 шт.	100 шт.
Вес	2160 g	2120 g
Размеры В x Ш x Д	264 x 71 x 240 мм	
Напряжение	18 V	
Рекомендуемая емкость аккумулятора	2,5 Ач	
Тип батареи	(BOSCH) POWER FOR ALL ALLIANCE: 18V LI-ION (рис. 5)	
"Рекомендуемый тип зарядного устройства"	(BOSCH) POWER FOR ALL ALLIANCE: AL 18V-20	
Скорость шитья, макс. Непрерывная	20 выстрелов / мин	

Информация о батарее	
Емкость батареи	Примерные выстрелы при полном заряде, макс.
1,5 Ач	1500
2,5 Ач	2500
4,0 Ач	4000

УРОВЕНЬ ШУМА/ВИБРАЦИЯ

- Средневзвешенный уровень звукового давления $L_{pA}=83,5$ дБ, погрешность $K=3$ дБ. Средневзвешенный уровень акустического шума $L_{wA}=94,5$ дБ, погрешность $K=3$ дБ. Рекомендация для оператора носить средства защиты слуха.
- Общий уровень вибрации $=3,3$ м/с², погрешность $K=1,5$ м/с². Заявленный общий уровень вибрации измерен применяемым при стандартных испытаниях методом, и может использоваться для сравнения различных инструментов. Заявленный общий уровень вибрации может также использоваться для предварительной оценки степени воздействия.



! ОСТОРОЖНО

Уровень вибрации при реальном использовании инструмента может отличаться от заявленного уровня вибрации в зависимости от способа использования инструмента.

Необходимо определить меры безопасности для защиты оператора, основанные на оценке воздействия в реальных условиях использования (с учетом всех частей рабочего цикла, таких как время, когда инструмент выключен и когда он работает вхолостую), в дополнение к времени срабатывания).

ОБОЗНАЧЕНИЯ НА

(Рисунке 1 - 4)

- Ⓐ Спусковая кнопка
 - Ⓑ Предохранительная вилка
 - Ⓒ Передний светодиодный рабочий свет
 - Ⓓ Крепление для подвесного крюка *
 - Ⓔ Защелка магазина
 - Ⓕ Резиновая прокладка наконечника
 - Ⓖ Ручка регулировки силы
 - Ⓗ Светодиодный индикатор батареи
- (* Подвесной крючок не входит в комплект, продается отдельно)
(рисунок 5)
(BOSCH) POWER FOR ALL ALLIANCE 18V Аккумулятор и логотип

УСТРОЙСТВО

УДАЛЕНИЕ И ПОДКЛЮЧЕНИЕ БАТАРЕИ

Устанавливайте аккумулятор только того типа, который предназначен для использования с этим инструментом. (см. рисунок 5)

Чтобы извлечь аккумулятор, нажмите кнопку разблокировки (1) и выдвиньте аккумулятор из машины (2). (Рисунок 6)

Чтобы подсоединить батарею, вставляйте ее обратно, пока не раздастся щелчок подсоединения.

ОСТАТОЧНАЯ ЕМКОСТЬ АККУМУЛЯТОРА

Эта индикация Ⓗ состоит из четырех красных светодиодов, которые показывают остаточную емкость вставленной батареи. (Рисунок 4)



Индикация включается, когда в инструмент вставлен аккумулятор или нажат только спусковой крючок. Горит 5 секунд.

По мере того, как остаточная емкость аккумулятора уменьшается, светодиоды будут гореть все реже и реже.

Когда остаточная емкость станет ниже 6%, один светодиод начнет мигать.



ИНДИКАТОРЫ НЕИСПРАВНОСТИ АККУМУЛЯТОРА

При обнаружении ошибки в аккумуляторной батарее светодиоды Ⓗ вместо остаточной емкости будут показывать следующие индикаторы, и инструмент не будет работать. (Рисунок 4)

Индикаторы неисправности аккумулятора		
Тип ошибки	Светодиодный индикатор	
Напряжение аккумулятора критически низкое	Один светодиод мигает 10 секунд	
Аккумулятор слишком горячий	Все светодиоды мигают 10 секунд.	

Аккумулятор не распознается	Два светодиода мигают 10 секунд	
-----------------------------	---------------------------------	---

ЗАПРАВКА СКОБОК/ГВОЗДЕЙ В МАГАЗИН

1. Нажмите на защелку магазина **(E)** и снимите крышку магазина.
2. Вставьте скобы или гвозди следующим образом:
 Модель ВТХ553; вставьте скобы, свисающие над каналом магазина, кончиками вниз или вставьте гвозди в центр паза канала магазина.
 Модель ВТХ606; вставьте скобы как можно дальше вперед, так чтобы вершина скобы находилась напротив верхней части канала магазина, или вставьте гвозди так, чтобы концы находились напротив дна канала магазина.
3. Закройте крышку магазина, пока она не войдет в защелку магазина.

Примечание! Не вставляйте в магазин скобы или гвозди разной длины.

ИЗВЛЕЧЕНИЕ СКОБОК/ГВОЗДЕЙ ИЗ МАГАЗИНА

1. Нажмите на защелку магазина **(E)** и снимите крышку магазина.
2. Удалите из магазина скобы или гвозди.
3. Закройте крышку магазина, пока она не войдет в защелку магазина.

ЭКСПЛУАТАЦИЯ

ЗАБИВАНИЕ СКОБ / ГВОЗДЕЙ

Убедитесь, что инструмент находится в хорошем рабочем состоянии и что аккумулятор правильно подключен к инструменту.

У инструмента нет выключателя питания, как только к инструменту подключена батарея, инструмент становится активным и готовым к использованию.

1. Сильно нажмите предохранительным держателем **(B)** на рабочее изделие, чтобы он переместился на несколько миллиметров.
2. Кратковременно нажмите на спусковой крючок **(A)**, и инструмент выстрелит.
3. Отпустите спусковой крючок и снимите инструмент с заготовки.
4. Чтобы выстрелить снова, повторите шаги с 1 по 3 еще раз.

РЕГУЛИРОВКА СИЛЫ

Используйте ручку регулировки силы **(C)**, чтобы защитить заготовку и обеспечить правильную установку скоб.

Поверните ручку вправо в сторону **(+)**, чтобы увеличить силу и вбить скобу / гвоздь глубже в материал.

Поверните ручку влево в направлении **(-)** для уменьшения силы привода и достижения меньшей глубины проникновения в материал.

ПЕРЕДНИЙ СВЕТОДИОДНЫЙ ФОНАРЬ

В передней части инструмента установлен светодиодный рабочий фонарь.

Чтобы включить рабочий свет, нажмите на курок, и рабочий свет включится на 15 секунд. Он будет оставаться включенным, пока нажат спусковой крючок.

ДОПОЛНИТЕЛЬНАЯ ИНФОРМАЦИЯ ПО ЭКСПЛУАТАЦИИ

ПРИМЕЧАНИЕ. Для обеспечения правильной работы прижимайте инструмент к заготовке.

ПРИМЕЧАНИЕ. При застревании скобки или гвоздя следуйте указаниям раздела **Обслуживание**. НЕ ДОПУСКАЕТСЯ повторный выпуск скобки для удаления застрявшей скобки: возможно повреждение инструмента.

ПРИМЕЧАНИЕ. Во время работы возможен нагрев инструмента. Это нормально, однако при перегреве инструмента необходимо дать ему остыть.

ПРИМЕЧАНИЕ. Используйте инструмент только со специально предназначенной для него аккумуляторной батареей.

ОБСЛУЖИВАНИЕ

СТАНДАРТНОЕ ОБСЛУЖИВАНИЕ

1. Проверьте и при необходимости подтяните все винты.
2. Очистите от грязи и пыли все вентиляционные отверстия.
3. Перед очисткой инструмента достаньте аккумуляторную батарею.
4. Для очистки используйте сухую или влажную ткань. Использование растворителей ЗАПРЕЩАЕТСЯ.
5. Содержите канал магазина в чистоте
6. Смазывание любых деталей НЕ ДОПУСКАЕТСЯ.
7. Убедитесь в полной исправности степлера. Перед использованием отремонтируйте или замените детали.

ИЗВЛЕЧЕНИЕ ЗАСТРЯВШЕЙ СКОБКИ/ГВОЗДЯ

1. Снимите аккумулятор с инструмента. (Рисунок 6)
2. Нажмите на защелку магазина **(E)** и снимите крышку магазина.
3. Удалите из магазина скобы или гвозди.
4. Удалите застрявшую скобу или гвоздь. При необходимости воспользуйтесь инструментом.
5. Вставьте скобы или гвозди и закройте крышку магазина, чтобы она вошла в защелку магазина.
6. Подсоедините аккумулятор к инструменту.



ОСТОРОЖНО!!

ЗАПРЕЩАЕТСЯ изменять конструкцию деталей данного гвоздезабивателя и присоединять к нему приспособления.

Это может привести к тяжелой травме.

Если инструмент/зарядное устройство неисправно, несмотря на надлежащую тщательность при производстве и испытаниях, необходимо выполнение ремонта центром послепродажного обслуживания инструментов

УТИЛИЗАЦИЯ

**2012/19/EU
EN Отходы электрического и
электронного оборудования (WEEE)**

Электрические и электронные устройства содержат материалы и вещества, которые могут оказывать вредное воздействие на здоровье человека и окружающую среду. Не утилизировать с бытовыми отходами. По окончании срока службы прибор должен быть утилизирован в соответствии с правилами по утилизации отходов в вашем регионе.

УТИЛИЗАЦИЯ АККУМУЛЯТОРА

Батареи нельзя утилизировать вместе с обычными бытовыми отходами, они могут содержать токсичные тяжелые металлы и подпадают под действие правил обращения с опасными отходами.

По этой причине утилизируйте использованные батареи в местных пунктах сбора.

Уполномоченная организация по вопросам качества на территории РФ: ООО «Крафтул» 127247, Россия, г. Москва, ул. восьмисотлетия Москвы, д.18, комн. 5, а/я 49.

Изготовитель: Исаберг Рапид, Швеция

BTX553 / BTX606 AKUGA KLAMBRIPÜSTOL

Originaalkasutusjuhendi tõlge

EE

Vastab asjakohastele ELi direktiividele

See tööriist on mõeldud kasutamiseks puidul või sarnastel materjalidel ja seda tuleks kasutada ainult ettenähtud otstarbel. See tööriist on mõeldud ainult isiklikuks kasutamiseks.

**ELEKTRILISTE TÖÖRIISTADE
ÜLDISED OHUTUSJUHISED**

HOIATUS Lugege läbi kõik selle elektritööriistaga kaasas olevad ohutushoiatused, juhised, joonised ja spetsifikatsioonid.



Kõigi allpool loetletud juhiste eiramine võib põhjustada elektrilöögi, tulekahju ja / või tõsisemaid kehavigastusi.

Hoidke kõik hoiatused ja juhised edasiseks kasutamiseks alles.

Termin "elektriline tööriist" viitab hoiatustes elektritoitega (toitejuhtmega) tööriistale või akutoitega (toitejuhtmeta) tööriistale.

1) OHUTUSNÕUDED TÖÖPIIRKONNAS

a) Hoidke tööpiirkond puhas ja

korras. Segadus ja valgustamata tööpiirkonnad võivad põhjustada õnnetusi.

b) Ärge kasutage seadet plahvatusohtlikus keskkonnas, kus leidub tuleohtlikke vedelikke, gaase või tolmu. Elektrilised tööriistad tekitavad sädemeid, mis võivad tolmu või aurd süüdata.

c) Elektritööriista kasutamisel hoidke lapsi ja kõrvalisi inimesi eemal. Tähelepanu kõrvalejuhtimisel võib seade teie kontrolli alt väljuda.

2) ELEKTRIOHUTUS

a) Elektrilise tööriista pistik peab pistikupesasse sobima. Ärge tehke pistikul mingeid muudatusi. Ärge kasutage maandatud elektriliste tööriistade puhul adapterpistikuid. Muutmata pistikud ja sobivad pistikupesad vähendavad elektrilöögi ohtu.

b) Vältige kehakontakti maandatud pindadega, nt torude, radiaatorite, pliitide ja külmikutega. Kui teie keha on

maandatud, on elektrilöögi oht suurem.

- c) **Hoidke seadet vihma ja niiskuse eest.** Kui elektrilisse tööriista on sattunud vett, on elektrilöögi oht suurem.
- d) **Ärge kasutage toitejuhet sellaks mitte ettenähtud otstarbel.** Ärge kasutage toitejuhet elektrilise tööriista kandmiseks, ülesriputamiseks või pistiku pistikupesast eemaldamiseks. Hoidke toitejuhet kuumuse, õli, teravate servade ja liikuvate osade eest. Kahjustatud või keerduläinud toitejuhtmed suurendavad elektrilöögi ohtu.
- e) **Kui kasutate elektrilist tööriista välistingimustes, kasutage ainult selliseid pikendusjuhtmeid, mis sobivad välistingimustes kasutamiseks.** Välistingimustes kasutamiseks sobiva pikendusjuhtme kasutamine vähendab elektrilöögi ohtu.
- f) **Kui elektrilise tööriista kasutamine on niiskeks keskkonnas vältimatu, kasutage maaühenduse voluringsi katkestiga kaitstud toidet.** Maaühenduse voluringsi katkesti kasutamine vähendab elektrilöögi ohtu.

3) ISIKUOHUTUS

- a) **Olge tähelepanelik, pöörake tähelepanu oma tegevusele ning toimige elektrilise tööriista kasutamisel mõistlikult.** Ärge kasutage seadet, kui olete väsinud või uimastite, alkoholi või ravimite mõju all. Hetkeline tähelepanematus elektrilise tööriista kasutamisel võib

põhjustada tõsiseid vigastusi.

- b) **Kandke isikukaitsevahendeid. Kandke alati kaitseprille.** Isikukaitsevahendite, nt tolmu- maski, libisemiskindlate kaitsejalatsite, kaitsekiivri või kuulmiskaitsevahendite, kandmine sobivates tingimustes vähendab vigastuste ohtu.
- c) **Vältige seadme tahtmatut käivitamist. Veenduge, et toitelüliti on väljas enne toiteallika ja/või akuplokiga ühendamist, tööriista kätte võtmist või kandmist.** Kui hoiate elektrilise tööriista kandmisel sõrme lülil või ühendate toitevõrku sisselülitatud seadme, võivad tagajärjeks olla õnnetused.
- d) **Enne elektrilise tööriista sisselülitamist eemaldage selle küljest mis tahes reguleerimis- ja mutrivõtmed.** Elektrilise tööriista pöörleva osa küljes olev reguleerimis- või mutrivõti võib põhjustada vigastusi.
- e) **Ärge küünitage end liiga kaugemale. Leidke jalgadele kindel toetuspunkt ja hoidke kogu aeg tasakaalu.** Nii saate elektrilist tööriista ootamatutes olukordades paremini kontrollida.
- f) **Kandke sobivat rõivastust. Ärge kandke laiu riideid või ehteid.** Hoidke juuksed ja riided seadme liikuvatest osadest eemal. Liiga laiad riided, ehted või pikad juuksed võivad sattuda seadme liikuvate osade vahele.
- g) **Kui seadmetele on võimalik paigaldada tolmueemaldus- ja tolmu kogumisseadmeid, veenduge, et need oleksid ühendatud ja et neid kasuta-**

takse õigesti. Tolmukogumiseadme kasutamine vähendab tolmuiga seotud ohte.

h) Ärge lubage, et tööriistade sagedasest kasutamisest saadud teadmised võimaldaksid teil ignoreerida tööriista ohutusõhimeetmeid. Hooletu tegevus võib põhjustada tõsise vigastuse mõne sekundi jooksul.

4) ELEKTRILISTE TÖÖRIISTADE KASUTAMINE JA HOOLDUS

a) Ärge koormake seadet üle. Kasutage töö tegemiseks selleks ettenähtud elektrilist tööriista. Sobiva elektrilise tööriistaga töötate paremini ja turvalisemalt ettenähtud võimsusvahemikus.

b) Ärge kasutage elektrilist tööriista, kui selle lüliti on rikkis. Mis tahes elektriline tööriist, mida ei ole enam võimalik sisse ja välja lülitada, on ohtlik ning seda tuleb remontida.

c) Enne seadistamist, lisaseadmete vahetamist või elektritööriistade hoiustamist ühendage pistik toiteallikast lahti ja / või eemaldage aku, kui see on eemaldatav. Sellised ettevaatusabinõud vähendavad juhusliku käivitumise ohtu.

d) Hoidke mittekasutatavad elektrilised tööriistad lastele kättesaamatus kohas ning ärge lubage elektrilist tööriista kasutada inimestel, kes seda ei tunne või kes pole käesolevat kasutusjuhendit lugenud. Kogenematute kasutajate käes on elektrilised tööriistad ohtlikud.

e) Hooldage elektrilisi tööriistu. Kontrollige, kas seadme

liikuvad osad funktsioneerivad korralikult ja ei kiilu kinni ning et mõned osad ei ole katki või sel määral kahjustatud, et võiksid piirata seadme funktsioneerimist. Laske kahjustatud osad enne elektrilise tööriista kasutamist parandada. Paljude õnnetuste põhjuseks on halvasti hooldatud elektrilised tööriistad.

f) Hoidke löiketarvikud teravad ja puhtad. Hoolikalt hoitud, teravate löikeservadega löiketarvikud kiiluvad harvemini kinni ja neid on lihtsam juhtida.

g) Kasutage elektrilisi tööriistu, lisatarvikuid ja -seadmeid jne vastavalt käesolevatele juhiste, võttes arvesse töötingimusi ja teostatavat tööd. Elektriliste tööriistade kasutamine mitte ettenähtud otstarbel võib põhjustada ohtlikke olukordi.

h) Hoidke käepidemed ja haardepinnad kuivaks, puhtaks ja õli- ja rasvavaba. Libedad käepidemed ja haardepinnad ei võimalda tööriista ohutut käitlemist ja juhtimist ootamatutes olukordades.

5) AKUTÖÖRIISTADE HOOLIKAS KÄSITSEMINE JA KASUTAMINE

a) Laadige akusid ainult tootja poolt soovitatud akulaadijatega. Akulaadija, mis sobib teatud tüüpi akudele, muutub tuleohtlikuks, kui seda kasutatakse teiste akudega.

b) Kasutage elektrilistes tööriistades ainult selleks ettenähtud akusid. Teiste akude kasutamine võib põhjustada

- vigastusi ja tulekahjuohtu.
- c) **Aku mittekasutamisel hoidke see muudest metallesemetest eemal, nt kirjaklambritest, müntidest, võtmetest, naeltest, kruvidest või muudest väikestest metallesemetest, mis võivad kontaktid omavahel ühendada.** Akukontaktide vahel tekkiva lühise tagajärjeks võivad olla põletused või tulekahju.
- d) **Väärkasutuse korral võib akuvedelik välja voolata. Vältige sellega kokkupuudet. Juhusliku kokkupuute korral loputage kahjustatud kohta veega. Kui vedelik satub silma, pöörduge lisaks arsti poole.** Väljavoolav akuvedelik võib põhjustada nahaärritusi või põletusi.
- e) **Ärge kasutage kahjustatud või muudetud akut või tööriista.** Kahjustatud või modifitseeritud patareidel võib olla ettearvamatu käitumine, mis võib põhjustada tulekahju, plahvatuse või vigastuste ohtu.
- f) **Ärge jätke akut või tööriista tule või liigse temperatuuri kätte.** Tulekahju või temperatuur üle 130 ° C / 265 ° F võib põhjustada plahvatust.
- g) **Järgige kõiki laadimisjuhiseid ja ärge laadige akut või tööriista väljaspool juhistes ettenähtud temperatuurivahemikku.** Laadimine ebaõigesti või temperatuuriväliselt väljaspool määratud vahemikku võib akut kahjustada ja suurendada tulekahju ohtu.

6) TEENINDUS

- a) **Laske seadet parandada ainult kvalifitseeritud spetsialistidel ja ainult originaalvaruosadega.** See tagab elektrilise tööriista ohutuse.
- b) **Ärge kunagi hooldage kahjustatud akusid.** Aku hooldust tohib teha ainult tootja või volitatud teenusepakkujad.



KLAMBRIPÜSTOLI OHUTUSJUHISED

- **Eeldage alati, et tööriist sisaldab klambreid.** Päästiku juhuslik vajutamine toob kaasa klambrite väljapaiskumise, mis võib põhjustada vigastusi.
- **Ärge suunake seadet enda või teiste lähedal viibivate inimeste poole.** Päästiku juhuslik vajutamine toob kaasa klambrite väljapaiskumise, mis võib põhjustada vigastusi.
- **Aktiveerige tööriist alles siis, kui see on kindalt töödeldava detaili vastu asetatud.** Kui tööriist ei puutu töödeldava detailiga kokku, võib klamber sihtmärgist kõrvale kalduda.
- **Kui klamber jääb tööriista kinni, ühendage tööriist toiteallika küljest lahti.** Kui tööriist on toiteallikaga ühendatud, võib kinnijäänud klambri eemaldamisel klambripüstol juhuslikult aktiveeruda.
- **Olge kinnijäänud klambri eemaldamisel ettevaatlik.** Mehhanism võib olla surve all ning kinnijäänud klambri eemaldamisel võib see suure jõuga välja

paiskuda.

- **Ärge kasutage kõnealust klambripüstolit elektri kaablite kinnitamiseks.** Tööriist ei ole mõeldud elektri kaablitega kasutamiseks ning võib kahjustada elektri kaablite isolatsiooni, põhjustades seeläbi elektrilööki või tuleohtu.

TEHNILISED ANDMED

Akuja klambripüstol, mudeli nr	BTX553	BTX606
Klambri tüüp	Rapid 53	Rapid 606
Klambrite pikkus	8 - 20 mm	12 - 25 mm
Salve klambrite mahutavus, maks	156 tk	100 tk
Naela tüüp	Rapid T8	Rapid T8
Naela pikkus	15 - 20 mm	15 - 30 mm
Salve mahutavus, maks	100 tk	100 tk
Kaal	2160 g	2120 g
Mõõtmed K x L x P	264 x 71 x 240 mm	
Pinge	18 V	
Soovitatav aku mahutavus	2,5 Ah	
Aku tüüp	(BOSCH) POWER FOR ALL ALLIANCE: 18 V LI-ION (joonis 5)	
Soovitatav laadija tüüp	(BOSCH) POWER FOR ALL ALLIANCE: AL 18V-20	
Klammerdamiskiirus, maksimaalne pidev	20 lasku/min	
Teave aku kohta		
Aku mahutavus	Ligikaudne laskude arv täislaadimise kohta, max	
1,5 Ah	1500	
2,5 Ah	2500	
4,0 Ah	4000	

MÜRATASE/VIBRATSIOON

- A-korrigeeritud helivõimsustase $LpA=83,5$ dB(A), määramatus $K=3$ dB(A). A-korrigeeritud helivõimsustase $LwA=94,5$ dB(A), määramatus $K=3$ dB(A). Soovitus kasutajale kuulmiskaitse kandmiseks.
- Vibratsiooni koguväärtus $=3,3$ m/s², määramatus $K=1,5$ m/s². Nimetatud vibratsiooni koguväärtus on mõõdetud vastavalt standardsele katsemeetodile ning seda võib kasutada tööriistade võrdlemisel. Nimetatud vibratsiooni koguväärtust võib samuti kasutada kokkupuute algsel hindamisel.

! HOIATUS

 Vibratsiooni tase elektrilise tööriista tegelikul kasutamisel võib erineda nimetatud koguväärtusest sõltuvalt tööriista kasutamisest.

See on vajalik, et tuvastada käitaja kaitseks vajalikud ohutusmeetmed, mis põhinevad kokkupuute hinnangul tegelikel kasutustingimustel (võttes arvesse

kõiki töötsükli osi, näiteks tööriista väljalülitamise ja tühikäigu ajal) lisaks käivitusajale).

DEFINITSIOONID

(Joonis 1 - 4)

- Ⓐ Päästik
- Ⓑ Kaitseriiv
- Ⓒ Eesmine LED-töötuli
- Ⓓ Kinnitus rippkonksu jaoks*
- Ⓔ Salve sulgur
- Ⓕ Otsaku kummipadi
- Ⓖ Jõu reguleerimise nupp
- Ⓗ Aku LED-indikaator

(*Rippkonks ei kuulu komplekti, müüakse eraldi)

(Joonis 5)

(BOSCH) POWER FOR ALL ALLIANCE 18V aku ja logo

KOKKUPANEK

AKU EEMALDAMINE JA ÜHENDAMINE

Paigaldage ainult seda tüüpi akusid, mis on ette nähtud selle tööriistaga kasutamiseks. (vt joonis 5)

Aku eemaldamiseks vajutage avamisnuppu (1) ja libistage aku masinast välja (2). (Joonis 6)

Aku ühendamiseks nihutage seda vastassuunas kuni õigesse asendisse jõudmiseni.

AKU JÄÄKVÕIMSUS

See indikaator  koosneb neljast punasest LED-st, mis näitavad sisestatud aku jääkvõimsust. (Joonis 4)



Näit lülitub sisse, kui tööriista sisestatakse aku või vajutatakse päästikut. Põleb 5 sekundit.

Aku jääkvõimsuse vähenemisega süttib LED-e üha vähem.

Kui jääkvõimsus on alla 6%, hakkab vilkuma üks LED.



AKU VEA INDIKAATORID

Kui akus tuvastatakse viga, näitavad LED-id  jääkmahtuvuse asemel järgmisi tähiseid ja tööriist ei tööta. (Joonis 4)

Aku vea indikaatorid		
Vea tüüp	LED indikaator	
Aku pinge on kriitiliselt madal	Üks LED vilgub 10 sekundit	
Aku on liiga kuum	Kõik LED-tuled vilguvad 10 sekundit	
Akut ei tuvastata	Kaks LED-i vilguvad 10 sekundit	

KLAMBRITE/NAELTE SALVE ASETAMINE

1. Vajutage salve riivi  ja tõmmake salve kaas välja.
2. Sisestage klambri või naelad järgmiselt:
Mudel BTX553; sisestage klambri salve kana-

lisse nii, et ots on suunatud alla, või sisestage naelad salve kanali pilu keskele.

Mudel BTX606; sisestage klambrid nii kaugemale ette kui võimalik nii, et klambri kroon oleks vastu kõrgendiku kanali ülaosa, või sisestage naelad, mille otsad toetuvad vastu salve kanali põhja.

3. Sulgege salve kaas, kuni see fikseerub ohutult salve riiviga.

Märge! Ärge asetage salve erineva pikkusega klambreid ega naelu.

KLAMBRITE/NAELTE SALVEST EEMALDAMINE



1. Vajutage salve riivi  ja tõmmake salve kaas välja.
2. Eemaldage salvest klambrid või naelad.
3. Sulgege salve kaas, kuni see fikseerub ohutult salve riiviga.

KASUTAMINE

KLAMMERDAMINE / NAELUTAMINE

Veenduge, et tööriist on heas töökorras ja aku on tööriistaga korralikult ühendatud.

Tööriistal puudub toitelüliti, niipea kui aku on tööriistaga ühendatud, on tööriist aktiivne ja kasutusvalmis.

1. Vajutage tugevalt kaitseriivi  töödeldava detaili vastu kuni see on paar millimeetrit sisse lükatud.
2. Vajutage korraks päästikule  ja tööriist hakkab tööle.
3. Vabastage päästik ja eemaldage tööriist toorikult.
4. Uuesti tulistamiseks tehke uuesti sammud 1 kuni 3.

JÕU REGULEERIMINE

Kasutage jõu reguleerimise nuppu  ja kaitsta töödeldavat detaili ja võimaldada klambrite õiget seadistamist.

Keerake nuppu paremale  suunas, et suurendada tõukejõudu ja suruda klamber/nael materjali sügavamale.

Keerake nuppu vasakule suunas  , et vähendada jõudu ja saavutada väiksem sügavus.

ESINE LED TÖÖTULI

Tööriista ette on paigutatud LED töövalgusti.

Töötule aktiveerimiseks vajutage päästikule ja töötuli süttib 15 sekundiks. See jääb põlema seni, kuni päästikut vajutateks.

TÄIENDAV KASUTUSTEAVE

MÄRKUS! Parema tulemuse saamiseks suruge tööriist tugevalt töödeldava detaili vastu.

MÄRKUS! Kinnijäänud klambri või naela puhul lugege hoolduse peatükki. ÄRGE vajutage uuesti päästikule kinnijäänud klambri või naela eemaldamiseks, kuna see võib tööriista kahjustada.

MÄRKUS! Tööriista kasutamisel võib see puudutamisel soe olla. See on tavaline, kuid kui tööriist on puudutamisel kuum, laske sel enne uuesti kasutamist jahtuda.

MÄRKUS! Kasutage tööriista ainult selleks spetsiaalselt mõeldud akuga.

HOOLDUS

STANDARDHOOLDUS

1. Kontrollige kõik kruvid üle ning keerake vajadusel need kõvemini kinni.

2. Ventilaatorid ei tohi olla tolmused ja mustad.
3. Eemaldage aku enne tööriista puhastamist.
4. Puhastage tööriista kuiva või niiske riidega. ÄRGE kasutage mis tahes lahustit.
5. Hoidke salve kanal puhtana.
6. ÄRGE õlitage või määrige mis tahes osasid.
7. Veenduge, et klambripüstol ei ole kahjustatud. Vahetage või parandage see enne kasutamist.

KINNIJÄÄNUD KLAMBRI/NAELA EEMALDAMINE

1. Eemaldage tööriistast aku. (Joonis 6)
2. Vajutage salve riivi  ja tõmmake salve kaas välja.
3. Eemaldage salvest klambrid või naelad.
4. Eemaldage kinnikiilunud klamber või nael. Vajadusel kasutage tööriista.
5. Sisestage klambrid või naelad ja sulgege salve kaas, kuni see fikseerub salve riiviga.
6. Ühendage aku tööriistaga.



HOIATUS!

ÄRGE muutke kõnealuse naeluti osasid või ühendage selle külge spetsiaalseid seadmeid. See võib põhjustada vigastusi.

Kui tööriist/laadija ei tööta hoolimata hoolikalt läbi viidud tootmisest ja katsetamisest, peab parandustööd teostama kiirtööriistade müügijärgne teeninduskeskus.

UTILISEERIMINE



2012/19/EU

EN Elektri- ja elektroonikaseadmete jäätmed (WEEE)

Elektri- ja elektroonikaseadmed sisaldavad materjale ja aineid, mis võivad kahjustada inimeste tervist ja keskkonda. See seadmel, lisatarvikutel või pakendil olev sümbol näitab, et seadet ei tohi visata sorteerimata olmeprügi hulka, vaid seda tuleb käidelda eraldi Euroopa Liidus ja teistes Euroopa riikides, kus on kasutusel elektri- ja elektroonikaseadmete jäätmete eraldi kogumise süsteem, tuleb seade toimetada elektri- ja elektroonikaseadmete ringlussevõtuga tegelevasse kogumispunkti. Kui kõrvaldate seadme nõuetekohaselt, aitate vältida võimalikke ohte inimeste tervisele ja keskkonnale, mis võivad tuleneda kasutatud seadme ebaõigest käitlemisest. Materjalide ringlussevõtmine aitab säästa loodusvarasid.

AKU UTILISEERIMINE

Akusid ei tohi visata tavaliste olmejäätmete hulka, need võivad sisaldada mürgiseid raskmetalle ja nende kohta kehtivad ohtlike jäätmete eeskirjad. Sel põhjusel viige kasutatud akud kohalikku kogumispunkti

Atitinka atitinkamas ES direktyvas
Šis įrankis skirtas medienai ar panašioms medžiagoms ir turi būti naudojamas tik pagal numatytą paskirtį. Šis įrankis skirtas tik asmeniniam naudojimui.

BENDRIEJI SAUGOS ĮSPĖJIMAI NAUDOJANTIS ELEKTRINIŲ ĮRANKIŲ



ĮSPĖJIMAS. Perskaitykite visus su šiuo elektriniu įrankiu pateikiamus saugos įspėjimus, instrukcijas, iliustracijas ir specifikacijas. Nesilaikant toliau pateiktų instrukcijų galima patirti elektros smūgį, gali kilti gaisras ir (arba) gali būti sunkiai sužaloti žmonės.

Išsaugokite šiuos įspėjimus ir instrukcijas ateičiai.

Įspėjimuose vartojamas terminas „elektrinis įrankis“ apibūdina iš elektros tinklo maitinamus įrankius (su maitinimo laidu) arba akumuliatorinius įrankius (be maitinimo laido).

1) DARBO VIETOS SAUGUMAS

- a) Darbo vieta turi būti tvarkinga ir gerai apšviesta. Netvarkinga ir prastai apšviesta darbo vieta gali tapti nelaimingų atsitikimų priežastimi.
- b) Elektrinių įrankių nenaudokite sprogiuose aplinkose, pavyzdžiui, greta degių skysčių, dujų ar dulkių. Elektriniai įrankiai sukelia žiežirbas, kurios gali uždegti dulkes ar garus.
- c) Prižiūrėkite, kad vaikai ir pašaliniai asmenys būtų atokiau,

kai naudojate elektrinį įrankį. Nukreipę dėmesį kitur, galite nesuvaldyti įrankio.

2) ELEKTRINĖ SAUGA

- a) Elektrinio įrankio kištukas turi tikti lizdui. Niekada nebandykite kištuko koku nors būdu keisti. Su įžemintais elektriniais įrankiais nenaudokite jokių kištuko adapterių. Elektros lizdui tinkantys nepakeisti kištukai sumažina elektros šoko riziką.
- b) Venkite liestis prie įžemintų paviršių, pavyzdžiui, vamzdžių, radiatorių, viryklių ir šaldytuvų. Elektros šoko rizika padidėja, kai jūsų kūnas yra įžemintas.
- c) Nelaikykite elektrinio įrankio lietuje ar drėgmėje. Į elektros įrankį patekęs vanduo padidina elektros šoko riziką.
- d) Nenaudokite maitinimo laido ne pagal paskirtį. Nenaudokite laido įrankio nešimui ar išjungimui iš elektros lizdo. Laidą laikykite toliau nuo karščio, alyvų, aštrių kampų ir judančių dalių. Pažeistas ar susipainiojęs laidas padidina elektros šoko riziką.
- e) Naudodami elektrinį įrankį lauke, naudokite tam tinkantį ilginimo kabelį. Tinkančio darbui lauke kabelio naudojimas sumažina elektros šoko riziką.
- f) Jei išvengti darbo drėgnoje aplinkoje neįmanoma, naudokite įžeminimo grandinės pertraukiklį. Įžeminimo grandinės pertraukiklio naudojimas

sumažina elektros šoko riziką.

3) **ASMENINĖ SAUGA**

- a) **Naudodami įrankį būkite budrūs, stebėkite ką darote ir naudokitės sveiku protu. Elektrinio įrankio nenaudokite, jei esate pavargę, paveikti narkotikų, alkoholio ar vaistų. Neatidumas dirbant elektriniu įrankiu gali baigtis rimtu sužalojimu.**
- b) **Naudokite asmeninės apsaugos priemones. Visada užsidėkite akių apsaugą.** Susižalojimo riziką sumažina apsauginių priemonių, pavyzdžiui, kaukių nuo dulkių, neslidžių batų, šalmų ar ausų apsaugų, naudojimas.
- c) **Saugokitės nuo atsitiktinio prietaiso įjungimo. Įsitikinkite, kad prieš jungiant prietaisą į elektros lizdą ar įdedant akumuliatorių, jis yra išjungtas.** Jei nešdami prietaisą pirštą laikysite ant jungiklio arba įjungsite prietaisą, kai jungiklis yra įjungtas, gali įvykti nelaimingas atsitikimas.
- d) **Prieš įjungdami įrankį pašalinkite reguliuojančius raktus ar veržliarakčius. Prie besisukančios dalies likęs veržliaraktis ar raktas gali būti susižalojimo priežastimi.**
- e) **Nepervertinkite savo galimybių. Visada tvirtai atsistokite ir laikykite pusiausvyrą. Taip geriau sukontroliuosite įrankį netikėtose situacijose.**
- f) **Tinkamai apsirenkite. Nedėvėkite laisvų drabužių ar papuošalų. Prižiūrėkite, kad jūsų plaukai ir drabužiai būtų atokiau nuo judančių dalių. Palaidi rūbai, papuošalai ar ilgi**

plauki gali būti įtraukti į judančiąsias dalis.

- g) **Jei yra numatyta galimybė prijungti dulkių nusiurbimo ir surinkimo įrenginius, visada įsitikinkite, ar jie yra prijungti ir ar teisingai naudojami. Dulkių surinkimo įrenginių naudojimas sumažina su dulkėmis susijusių pavojų riziką.**
 - h) **Nesiremkite vien tik savo žiniomis, įgytomis dažnai naudojant įrankius, ir neignorukite įrankių saugos principų.** Neatsargus veiksmas gali per sekundę sukelti sunkų sužalojimą.
- ### 4) **ELEKTRINIO ĮRANKIO NAUDOJIMAS IR PRIEŽIŪRA**
- a) **Neperkraukite įrankio. Naudokite konkrečiam darbui tinkamą įrankį. Tinkamu įrankiu darbą atliksite geriau ir saugiau.**
 - b) **Elektrinio įrankio nenaudokite, jei negalite jo jungikliu įjungti ir išjungti. Bet koks elektrinis įrankis, kurio negalima reguliuoti jungikliu, yra pavojingas ir jį reikia remontuoti.**
 - c) **Atjunkite kištuką nuo maitinimo šaltinio ir (arba) atjunkite akumuliatoriaus bloką (jei atjungiamas) nuo elektrinio įrankio prieš reguliuodami, keisdami antgalius ar padėdami elektrinį įrankį saugoti. Tokios saugumo priemonės sumažina netyčinio įrenginio įsijungimo riziką.**
 - d) **Nenaudojamą įrankį laikykite vaikams ir nemokantiems juo naudotis asmenims neprieinamoje vietoje. Elektrinis įrankis tampa pavojingu juo naudotis**

nemokančiųjų rankose.

- e) **Elektrinio įrankio ir priedų priežiūra.** Patikrinkite judančiąsias jo dalis dėl pažeidimų ar kitų gedimų, kurie gali turėti įtakos įrankio veikimui. Jei įrankis pažeistas, prieš vėl jį naudodami, suremontuokite. Daugybė nelaimingų atsitikimų nutinka dėl netinkamai prižiūrimų elektrinių įrankių.
 - f) **Pjovimo įrankiai turi būti aštrūs ir švarūs.** Tinkamai prižiūrimus aštrius pjovimo briaunas turinčius įrankius yra sunkiau pažeisti ir lengviau valdyti.
 - g) **Elektrinį įrankį, priedus, grąžtus ir t. t. naudokite taip, kaip nurodyta šioje instrukcijoje, atsižvelgdami į darbo sąlygas ir atliekamą darbą.** Įrankio naudojimas ne pagal paskirtį gali būti pavojingų situacijų susidarymo priežastimi.
 - h) **Rankenos ir suimami paviršiai turi būti sausi, švarūs ir neriebaluoti bei netepaluoti.** Slidžios rankenos ir slidūs suimami paviršiai neleidžia saugiai naudoti ir valdyti įrankio netikėtose situacijose.
- 5) RŪPESTINGA AKUMULIATORINIŲ ĮRANKIŲ PRIEŽIŪRA IR NAUDOJIMAS**
- a) **Akumuliatoriui įkrauti naudokite tik tuos įkroviklius, kuriuos rekomenduoja gamintojas.** Naudojant kitokio tipo akumuliatoriams skirtą įkroviklį, iškyla gaisro pavojus.
 - b) **Su elektriniu įrankiu galima naudoti tik jam skirtą akumuliatorių.** Naudojant kitokius aku-

muliatorius iškyla susižalojimo ir gaisro pavojus.

- c) **Nenaudodami akumuliatoriaus, laikykite jį toliau nuo kitų metalinių objektų, pavyzdžiui, sąvaržėlių, monetų, raktų, vinių, varžtų ar kitų metalinių objektų.** Užtrumpinus akumuliatoriaus kontaktus galima nusideginti ar sukelti gaisrą.
 - d) **Netinkamai naudojant akumuliatorių, iš jo gali ištekėti skystis. Venkite kontakto su šiuo skysčiu.** Jei skysčio pateko ant odos, nuplaukite jį vandeniu, jei pateko į akis – nedelsdami kreipkitės į gydytoją. Akumuliatoriaus skystis gali sudirginti ar nudeginti odą.
 - e) **Nenaudokite akumuliatoriaus ar įrankio, kurie yra sugadinti ar modifikuoti.** Pažeistų ar modifikuotų akumuliatorių foncionavimas gali būti nenuspėjamas ir sukelti gaisrą, sprogoimo ar sužalojimo riziką.
 - f) **Nelaikykite akumuliatoriaus ar įrankio prie ugnies ar pernelyg didelėje temperatūroje.** Gaisro ar temperatūros, viršijančios 130 °C / 265 °F, poveikis gali sukelti sprogoimą.
 - g) **Laikytės visų įkrovimo nurodymų ir nekraukite akumuliatoriaus ar įrankio esant kitai, nei nurodyta, temperatūrai.** Netinkamas įkrovimas arba nurodytos temperatūros nesilaikymas gali sugadinti akumuliatorių ir padidinti gaisro pavojų.
- 6) PRIEŽIŪRA**
- a) **Įrankio priežiūrą gali atlikti tik kvalifikuotas specialistas, naudojantis originalias**

atsargines dalis. Taip užtikrinamas įrankio saugumas.

- b) Niekada patys netaisykite pažeistų akumuliatorių.** Akumuliatorių remontą gali atlikti tik gamintojas arba įgaliotieji paslaugų teikėjai.



KABIŲ KALIMO ĮRANKIO SAUGOS ĮSPĖJIMAI

- **Nepamirškite, kad įrankyje yra kabių.** Neatsargiai naudojamas kabių kalimo įrankis gali netikėtai iššauti ir sužeisti.
- **Nenukreipkite įrankio į save ar kitus asmenis.** Netikėtas gaiduko paspaudimas iššaus kabę, kuri gali sužeisti.
- **Nejunkite įrankio, jei jis nėra tvirtai prispaustas prie apdirbamos medžiagos.** Jei įrankis nėra prispaustas prie apdirbamos medžiagos, kabės gali pataikyti ne ten kur reikia.
- **Kabėms įstrigus įrankyje, išjunkite jį iš elektros šaltinio.** Išimant įstrigusias kabes įrankį išjunkite, nes jis gali netikėtai įsijungti.
- **Užstrigusias kabes imkite atsargiai.** Mechanizme gali būti susidaręs slėgis, todėl bandant išimti įstrigusias kabes, jos gali iššauti.
- **Nenaudokite šio kabių kalimo įrankio elektrinių laidų tvirtinimui.** Įrankis nėra skirtas elektrinių laidų tvirtinimui ir gali pažeisti izoliacinį sluoksnį bei sukelti elektros šoką ar gaisrą.

TECHNINIAI DUOMENYS

Akumuliatorinis kabių kalimo rankis, modelio numeris	BTX553	BTX606
Kabės tipas	Rapid 53	Rapid 606
Kabės ilgis	8 - 20 mm	12 - 25 mm
Dėtuvės kabių talpa, maks.	156 vnt.	100 vnt.
Vinies maža galvutė tipas	Rapid T8	Rapid T8
Vinies maža galvutė ilgis	15 - 20 mm	15 - 30 mm
Dėtuvės vinučių talpa, maks.	100 vnt.	100 vnt.
Svoris (vien tik įrankis)	2160 g	2120 g
Matmenys A x P x l (vien tik įrankis)	264 x 71 x 240 mm	
Įtampa	18 V	
Rekomenduojamas akumuliatoriaus galtingumas	2,5 Ah	
Akumuliatoriaus tipas	(BOSCH) POWER FOR ALL ALLIANCE: 18 V, ličio jonų. (5 pav.)	
Rekomenduojamas kroviklio tipas	(BOSCH) POWER FOR ALL ALLIANCE: AL 18V-20	
Kabių kalimo greitis, didž. pastovus	20 šūvių per minutę	

Akumuliatoriaus informacija

Akumuliatoriaus talpa	Apytikslis smūgių skaičius esant akumuliatoriui visiškai įkrautam
1,5 Ah	1500
2,5 Ah	2500
4,0 Ah	4000

TRIUŠMO EMISIJA / VIBRACIJA

- Garso slėgio lygis: $L_pA=83,5$ dB(A), paklaida: $K=3$ dB(A).
Garso slėgio lygis: $L_wA=94,5$ dB(A), paklaida: $K=3$ dB(A). Rekomenduojama operatoriui dėvėti klausos apsaugos priemones.
- Vibracijos reikšmė = $3,3$ m/s², paklaida: $K=1,5$ m/s². Vibracijos reikšmė nustatyta remiantis standartiniu testavimo metodu. Šią reikšmę galima naudoti lyginant kelis įrankius. Nustatyta vibracijos reikšmė taip pat galima naudoti preliminariniame poveikio vertinime.



! ĮSPĖJIMAS

Vibracijos emisija naudojant elektrinį įrankį gali skirtis nuo deklaruotos bendrosios vertės, priklausomai nuo įrankio naudojimo būdų.

Turi būti nustatytos operatoriaus apsaugos priemonės, pagrįstos poveikio vertinimu faktinėmis naudojimo sąlygomis (atsižvelgiant į visas darbo ciklo dalis, pvz., laiką, kai įrankis yra išjungtas ir kai jis veikia tuščiąja eiga, pridėdam palaikymo laiką).

APIBRĖŽIMAI

(1 - 4 pav.)

- Ⓐ Gaidukas
- Ⓑ Apsauginė jungtis
- Ⓒ Priekinis darbinis LED žibintais
- Ⓓ Kabinimo kablio laikiklis*

- Ⓔ Dėtuvės užšovus
 - Ⓕ Guminis antgalis
 - Ⓖ Jėgos reguliavimo rankenėlė
 - Ⓗ Akumulatoriaus LED indikatorius
- (*Kabininio kablo rinkinyje nėra, parduodamas atskirai.)
(5 pav.)
(BOSCH) POWER FOR ALL ALLIANCE 18 V Akumulatorius ir logotipas

SURINKIMAS

AKUMULIATORIAUS IŠĖMIMAS IR PRIJUNGIMAS

Naudoti tik šiam įrankiui skirto tipo akumuliatorių. (Žr. 5 pav.)

Norėdami išimti akumuliatorių, paspauskite atrakinimo mygtuką (1) ir ištraukite akumuliatorių iš įrenginio (2). (6 pav.)

Norėdami akumuliatorių įdėti, kiškite jį priešinga išėmimui kryptimi, kol išgirsite spragtelėjimą.

AKUMULIATORIAUS GALINGUMO LIKUTIS

Šis keturių raudonų LED indikatorius (Ⓗ) rodo įdėto akumulatoriaus galimumo likutį. (4 pav.)



Indikatorius įsijungia į įrankį įdėjus akumuliatorių arba paspaudus tik paleidiklį. Šviečia 5 sekundes.

Mažėjant akumulatoriaus galimumo likučiai, įsijungia vis mažiau LED.

Akumulatoriaus galimumo likučiai nebesiekiant 6 %, ima mirksėti vienas LED.



AKUMULIATORIAUS KLaidŲ INDIKACIJOS

Aptikus akumulatoriaus klaidą, LED (Ⓗ) vietoj galimumo likučio rodo toliau pateiktas indikacijas ir įrankis neveikia. (4 pav.)

Akumulatoriaus klaidų indikacijos		
Klaidos tipas	LED indikatorius	
Akumulatoriaus įtampa pernelyg žema.	Vienas LED mirksi 10 sekundžių.	
Akumulatorius per šiltas.	Visi LED mirksi 10 sekundžių.	
Akumulatorius neatpažintas.	Du LED mirksi 10 sekundžių.	

KABIŲ / VINUČIŲ ĮDĖJIMAS Į DĖTUVE

1. Paspauskite dėtuvės skląstį (Ⓔ) ir ištraukite dėtuvės dangtelį.
2. Įdėkite kabių arba vinių, kaip paaiškinta toliau. Modelis BTX553; įdėkite kabių taip, kad jos kabotų virš dėtuvės kanalo žemyn nukreiptais galiukais, įkiškite vinių į dėtuvės kanalo lizdo centrą. Modelis BTX606; įdėkite kabių kuo toliau į priekį taip, kad kabės karūnėlės būtų prie dėtuvės kanalo viršaus, arba įkiškite vinių taip, kad smaigaliai remtųsi į dėtuvės kanalo apačią.

3. Užspauskite dėtuvės dangtelį, kol jį užsifiksuos dėtuvės skląstis.

Pastaba! Į dėtuvę nedėkite skirtingo ilgio kabių ar vinių.

KABIŲ / VINUČIŲ IŠĖMIMAS IŠ DĖTUVĖS

1. Paspauskite dėtuvės skląstį (Ⓔ) ir ištraukite dėtuvės dangtelį.
2. Išimkite kabes ar vinius iš dėtuvės.
3. Užspauskite dėtuvės dangtelį, kol jį užsifiksuos dėtuvės skląstis.

VEIKIMAS

KABIŲ / VINUČIŲ KALIMAS

Įsitikinkite, kad įrankis geros būklės ir prie jo tinkamai prijungtas akumulatorius.

Įrankyje nėra maitinimo jungiklio, įrankis tampa aktyvus ir paruoštas naudoti, kai tik prie jo prijungiamas akumulatorius.

1. Stipriai spauskite apsauginę apkabę (Ⓔ) prie apdirbamo ruošinio, kol ji įsispaus per kelis milimetrus.
2. Trumpai paspauskite paleidiklį (Ⓗ) ir įrankis kals.
3. Atleiskite paleidiklį ir atitraukite įrankį nuo apdirbamo elemento.
4. Norėdami vėl naudoti, pakartokite veiksmus nuo 1 iki 3.

JĖGOS REGULIAVIMAS

Naudokite jėgos reguliavimo rankenėlę (Ⓖ) ruošiniui apsaugoti ir kabėms tinkamai paruošti.

Pasukite ratuką dešinin link (⊕), kad padidintumėte kalimo jėgą ir kabę / vinių įkaltumėte giliau.

Pasukite ratuką kairėn link (⊖), kad sumažintumėte kalimo jėgą ir kabę / vinių įkaltumėte ne taip giliai.

PRIEKINIS DARBINIS LED ŽIBINTAS

Įrankio priekyje yra darbinis LED žibintas.

Norėdami jungti darbinį žibintą, tik paspauskite paleidiklį ir darbinis žibintas švies. Jis švies, kol bus laikomas nuspaustas paleidiklis.

PAPILDOMA NAUDOJIMO INFORMACIJA

PASTABA: norėdami pasiekti geresnių rezultatų, įrankį tvirtai prispauskite prie apdirbamos medžiagos.

PASTABA: įstrigus kabėi ar vinutei, informacijos ieškokite priežiūros skyriuje. Pakartotinai iš įrankio neišsaukite norėdami pašalinti kamštį, nes tai gali pažeisti įrankį.

PASTABA: naudojamas įrankis gali šiek tiek įkaisti. Tai normalu, tačiau jei įrankis įkaista stipriai, jį išjunkite ir leiskite atvėsti.

PASTABA: įrankį naudokite tik su tam skirtu akumuliatoriumi.

PRIEŽIŪRA

STANDARTINĖ PRIEŽIŪRA

1. Patikrinkite visus varžtus ir, jei reikia, juos priveržkite.
2. Patikrinkite, ar angose nėra dulkių ir purvo.
3. Prieš įrankį valydami, akumuliatorių išimkite.
4. Įrankį nuvalykite sausa arba drėgna šluoste. NIEKADA nenaudokite jokių tirpiklių.
5. Išvalykite dėtuvės kanalą.

6. NENAUDOKITE jokių alyvų ar tepalų dalimis sutepti.
7. Įsitinkinkite, ar įrankis nėra pažeistas. Prieš naudodami, pakeiskite dalis arba suremontuokite.

ĮSTRIGUSIŲ KABIŲ / VINUČIŲ ŠALINIMAS

1. Išimkite akumuliatorių iš įrankio. (6 pav.)
2. Paspauskite dėtuvės skląstį  ir ištraukite dėtuvės dangtelį.
3. Išimkite kabės ar vinis iš dėtuvės.
4. Pašalinkite įstrigusią kabę ar vinį. Prireikus naudokite įrankį.
5. Įkiškite kabį ar vinių ir užspauskite dėtuvės dangtelį, kol jį užsifiksuos dėtuvės skląstis.
6. Prijunkite akumuliatorių prie įrankio.



ĮSPĖJIMAS!

NEGALIMA keisti šio vinučių kalimo įrankio ar pridėti specialių laikiklių detalių. Tai gali tapti sužalojimo priežastimi.

Jei, nepaisant kruopščių gamybos ir bandymų procedūrų, įrankis / įkroviklis sugestų, remontas turėtų būti atliekamas „Rapid“ įrankių aptarnavimo centre.

IŠMETIMAS



2012/19/EU

EN Elektros ir elektroninės įrangos (EEI) atliekos

Elektros ir elektroniniuose prietaisuose yra medžiagų ir medžiagų, kurios gali pakenkti žmonių sveikatai ir aplinkai. Šis simbolis ant prietaiso, jo priedų ar įpakavimo reiškia, kad prietaiso negalima laikyti nerūšiuojamomis buitinėmis atliekomis, jį būtina perdirbti atskirai! Atiduokite šį prietaisą elektros ir elektroninės įrangos perdirbimo surinkimo taške ES ar kitose Europos šalyse, turinčiose atskiras elektros ir elektroninės įrangos atliekų surinkimo sistemas. Tinkamai išmesdami šį prietaisą padedate išvengti žalos aplinkai ir visuomenės sveikatai, kurią galėtų sukelti netinkamas elgesys su prietaiso atliekomis. Medžiagų perdirbimas prisideda prie gamtos išteklių tausojimo.

AKUMULIATORIAUS IŠMETIMAS

Akumuliatorių negalima išmesti į buitines atliekas, nes juose gali būti toksiškų sunkiųjų metalų. Todėl yra taikomos teisinės nuostatos dėl pavojingų atliekų tvarkymo.

Dėl to panaudotus akumuliatorius reikia atiduoti į vietinį atliekų surinkimo punktą.

BTX553 / BTX606 AKUMULATORA SKAVOTĀJS

Sākotnējo lietošanas norādījumu tulkojums

LV

Atbilst piemērojamajām ES direktīvām

Šis instruments ir izstrādāts izmantošanai kokam vai tamlīdzīgiem materiāliem, un tas izmantojams tikai paredzētajiem mērķiem. Šis instruments paredzēts tikai personīgai lietošanai.

VISPĀRĒJI ELEKTROINSTRUMENTU DROŠĪBAS BRĪDINĀJUMI



BRĪDINĀJUMS Izlasiet visus brīdinājumus, instrukcijas, ilustrācijas un specifikācijas, kas pievienotas šim elektriskajam instrumentam. Neievērojot zemāk norādītās instrukcijas, pastāv elektrošoka, uguns un/vai nopietnu ievainojumu risks.

Pēc izlasīšanas saglabājiet

šos noteikumus turpmākai izmantošanai.

Turpmākajā izklāstā lietotais apzīmējums “elektroinstruments” attiecas gan uz tīkla elektroinstrumentiem (ar elektrokabeļi), gan arī uz akumulatora elektroinstrumentiem (bez elektrokabeļa).

1) DROŠĪBA DARBA VIETĀ

a) Sekojiet, lai darba vieta būtu tīra un labi apgaismota. Uz nekārtīgiem darbgaldiem var sliktā apgaismojumā var viegli notikt nelaimes gadījums.

b) Nelietojiet elektroinstrumentus eksplozīvā vidē, piemēram, uzliesmojošu šķidrums, gāzu vai putekļu tuvumā. Darba laikā instruments nedaudz dzirkstēlo, un tas var izsaukt viegli degošu putekļu vai tvaiku aizdegšanos.

- c) **Strādājot ar elektrisko instrumentu, nodrošiniet, lai tuvumā neatrastos bērni un citas personas.** Citu personu klātbūtne var novērst uzmanību, un tā rezultātā jūs varat zaudēt kontroli pār instrumentu.
- 2) **ELEKTRODROŠĪBA**
- a) **Elektroinstrumenta kontaktdakšai jābūt piemērotai elektrotīkla kontaktlīgzdai.** Kontaktdakšas konstrukciju nedrīkst nekādā veidā mainīt. Nelietojiet kontaktdakšas salāgotājus, ja elektroinstrumenti caur kabeli tiek savienoti ar aizsargzemējuma ķēdi. Neizmainītas konstrukcijas kontaktdakša, kas piemērota kontaktlīgzdai, ļauj samazināt elektriskā trieciena saņemšanas risku.
- b) **Darba laikā nepieskarieties saņemšanai paredzētiem priekšmetiem, piemēram, caurulēm, radiatoriem, plītim vai ledusskapjiem.** Pieskaroties saņemšanai paredzētiem priekšmetiem, pieaug risks saņemt elektrisko triecienu.
- c) **Nelietojiet elektroinstrumentu lietus laikā, neturiet to mitrumā.** Mitrumam iekļūstot instrumentā, pieaug risks saņemt elektrisko triecienu.
- d) **Nenesiet un nepiekarīet elektroinstrumentu aiz elektrokabeļa.** Neraujiet aiz kabeļa, ja vēlaties atvienot instrumentu no elektrotīkla kontaktlīgzdas. Sargājiet elektrokabeli no karstuma, eļļas, asām šķautnēm un instrumenta kustīgajām daļām. Bojāts vai samezglojies elektrokabelis var būt par cēloni elektriskajam triecienam.
- e) **Darbinot elektroinstrumentu ārpus telpām, izmantojiet tā pievienošanai vienīgi tādas pagarinātājkabeļus, kuru lietošana ārpus telpām ir atļauta.** Lietojot elektrokabeli, kas piemērots darbam ārpus telpām, samazinās risks saņemt elektrisko triecienu.
- f) **Ja elektroinstrumentu tomēr nepieciešams lietot vietās ar paaugstinātu mitrumu, izmantojiet tā pievienošanai zemslēguma ķēdes pārtraucēju.** Lietojot zemslēguma ķēdes pārtraucēju, samazinās risks saņemt elektrisko triecienu.
- 3) **PERSONISKĀ DROŠĪBA**
- a) **Darba laikā saglabājiet paškontroli un rīkojieties saskaņā ar veselo saprātu.** Pārtrauciet darbu, ja jūtaties noguris vai atrodaties alkohola, narkotiku vai medikamentu izraisītā reibumā. Strādājot ar elektroinstrumentu, pat viens neuzmanības mirklis var būt par cēloni nopietnam savainojumam.
- b) **Izmantojiet individuālos darba aizsardzības līdzekļus. Darba laikā vienmēr nēsājiet aizsargbrilles.** Individuālo darba aizsardzības līdzekļu (putekļu maskas, neslidošu apavu un aizsargķiveres vai ausu aizsargu) pielietošana atbilstoši elektroinstrumenta tipam un veicamā darba raksturam ļauj izvairīties no savainojumiem.
- c) **Nepieļaujiet elektroinstrumenta patvaļīgu ieslēgšanos. Pirms instrumenta pieslēgšanas barošanas avotam**

- un/vai akumulatoram, kā arī paņemot vai nesot instrumentu, pārliecinieties, ka tas ir izslēgts. Pārnēsot elektroinstrumentu, ja pirksts atrodas uz ieslēdzēja, kā arī pievienojot to elektrobarošanas avotam laikā, kad elektroinstrumenti ir ieslēgti, var viegli notikt nelaimes gadījums.
- d) **Pirms instrumenta ieslēgšanas neizmirstiet izņemt no tā regulējošos instrumentus vai skrūvjatslēgas.** Patronatslēga vai skrūvjatslēga, kas pievienota kādai no elektroinstrumenta kustīgajām daļām, var radīt savainojumu.
- e) **Strādājot ar elektroinstrumentu, ieturiet stingru stāju. Darba laikā vienmēr saglabājiet līdzsvaru un centieties nepaslidēt.** Tas atvieglos instrumenta vadību neparedzētās situācijās.
- f) **Izvēlieties darbam piemērotu apģērbu.** Darba laikā nenēsājiet brīvi plandošas drēbes vai rotaslietas. Turiet matus un apģērbu drošā attālumā no kustīgajām detaļām. Valīgas drēbes, rotaslietas un gari mati var iekerties instrumenta kustīgajās daļās.
- g) **Ja elektroinstrumentam ir paredzētas putekļu nosūkšanas un savākšanas ierīces, sekojiet, lai tās tiktu pievienotas elektroinstrumentam un pareizi darbotos.** Putekļu savācēju izmantošana mazinās putekļu kaitīgo ietekmi.
- h) **Neļaujiet ieradumam, kas izveidojas instrumentu bieži lietojot, novest pie drošības principu neievērošanas.** Neuzmanīga rīcība īsā mirklī var izraisīt nopietnas traumas.
- 4) **ELEKTROINSTRUMENTU LIETOŠANA UN APKOPE**
- a) **Nepārslogojiet elektroinstrumentu. Katram darbam izvēlieties piemērotu instrumentu.** Elektroinstrumenti darbosies labāk un drošāk pie nominālās slodzes.
- b) **Nelietojiet elektroinstrumentu, ja ir bojāts tā ieslēdzējs.** Elektroinstrumenti, ko nevar ieslēgt un izslēgt, ir bīstami lietošanai, un to nepieciešams remontēt.
- c) **Atvienojiet kontaktdakšu no strāvas avota un/vai izņemiet akumulatoru (ja tas ir noņemams) no elektriskā instrumenta pirms tā regulēšanas, piederumu maiņas vai elektriskā instrumenta glabāšanas.** Šādi iespējams mazināt elektroinstrumenta netaisnības ieslēgšanās risku.
- d) **Elektroinstrumentu, kas netiek darbināts, uzglabājiet vietā, kur tas nav sasniedzams bērniem un personām, kuras neprot rīkoties ar instrumentu vai kuras nav izlasījušas tā lietošanas norādījumus.** Ja elektroinstrumentu lieto nekompetentas personas, tas var apdraudēt cilvēku veselību.
- e) **Apkopiet elektroiekārtu un tās papildpiederumus. Pārbaudiet, vai kustīgās detaļas nav nobīdījušas vai iestrēgušas, vai detaļas nav sabojātas, un vai nav nekādu citu problēmu, kas varētu ietekmēt elektroin-**

strumenta izmantošanu. Bojājumu gadījumā elektroinstrumentu pirms izmantošanas ir nepieciešams saremontēt.

Daudzi nelaimes gadījumi notiek tāpēc, ka elektroinstrumenti pirms lietošanas nav pienācīgi apkalpoti.

f) Savlaicīgi notīriet un uzasiniet griezošos darbinstrumentus.

Rūpīgi kopti griezējinstrumenti ar uzasinātām griezējšķautnēm ļauj strādāt daudz ražīgāk un ir vieglāk vadāmi.

g) Lietojiet vienīgi tādus elektroinstrumentus, papildpiederumus, darbinstrumentus utt., kas paredzēti attiecīgajam pielietojuma veidam. Turklāt jāņem vērā arī konkrētie darba apstākļi un pielietojuma īpatnības. Elektroinstrumentu lietošana citiem mērķiem, nekā to ir paredzējusi ražotājfirma, ir bīstama un var izraisīt neparedzamas sekas.

h) Turiet rokturus un satveršanas virsmas sausas, tīras un brīvas no eļļas un taukiem.

Negaidītās situācijās slideni rokturi un satveršanas virsmas neļaus iekārtu droši noturēt un kontrolēt.

5) AKUMULATORA LIETOŠANA UN APKOPE

a) Uzlāde atļauta tikai ar ražotāja norādīto lādētāju. Vienam akumulatora tipam piemērots lādētājs var radīt aizdegšanās risku, ja to izmanto ar cita tipa akumulatoru.

b) Elektroinstrumentu izmantojiet tikai ar speciāli paredzētajiem akumulatoriem. Citu

akumulatoru izmantošana rada traumu un aizdegšanās risku.

c) Kad akumulators netiek izmantots, neglabājiet to blakus citiem metāla priekšmetiem (saspraudēm, monētām, atslēgām, naglām, skrūvēm u.tml.), kas var izveidot savienojumu starp abām spailēm.

Īssavienojums pie akumulatora spailēm var izraisīt apdegumus vai ugunsgrēku.

d) Nepiemērotos apstākļos no akumulatora var izlīst šķidrums; tam nepieskarieties. Ja esat ar to saskārušies, skarto vietu noskalojiet ūdenī. Šķidrumam iekļūstot acīs, meklējiet medicīnisko palīdzību. No baterijas izlijušais šķidrums var izraisīt ādas kairinājumu un apdegumus.

e) Neizmantojiet bojātu vai modificētu akumulatoru vai instrumentu. Bojāti vai modificēti akumulatori var uzvesties neparedzami un aizdegties, eksplodēt un traumēt lietotāju.

f) Nepakļaujiet akumulatoru vai instrumentu uguns, vai karstuma iedarbībai. Pakļaušana uguns vai temperatūras virs 130°C/265 °F iedarbībai var izraisīt eksploziju.

g) Sekojiet visām uzlādes instrukcijām un nelādējiet akumulatoru vai instrumentu temperatūrā, kas atrodas ārpus instrukcijā norādītā diapazona. Nepareiza uzlāde vai lādēšana temperatūrā, kas atrodas ārpus norādītā diapazona, var bojāt akumulatoru vai paaugstināt tā aizdegšanās risku.

6) APKALPOŠANA

a) Nodrošiniet, lai elektroinstrumenta remontu veiktu kvalificēts personāls, nomainīti izmantojot tikai oriģinālās rezerves daļas un piederumus. Tikai tā ir iespējama nodrošināt elektroinstrumenta ilgstošu un nevainojamu darbību bez atteicēm.

b) Nekad neizmantojiet bojātu akumulatoru. Akumulatora apkalpošanu var veikt tikai ražotājs vai autorizēts pakalpojuma sniedzējs.



DROŠĪBAS BRĪDINĀJUMI ATTIECĪBĀ UZ SKAVOTĀJU

- **Vienmēr pieņemiet, ka instrumentā atrodas skavas.** Skavotāja neuzmanīga lietošana var izraisīt skavu negaidītu izšaušanu un radīt ievainojumus.
- **Nevērsiet instrumentu pret sevi vai tuvumā esošajiem.** Negaidītas iedarbināšanas rezultātā var izšauties skava, radot ievainojumus.
- **Neiedarbiniet instrumentu, kamēr tas nav cieši piespiests darba materiālam.** Ja instruments nepieskaras materiālam, skava var no tā atlēkt.
- **Izņemot iestrēgušas skavas, atvienojiet instrumentu no akumulatora.** Ja skavotājs ir pieslēgts elektrībai, izņemot iestrēgušu skavu, tas var tikt nejauši iedarbināts.
- **Ievērojiet piesardzību, izņemot iestrēgušu skavu.** Mehānisms var būt pakļauts spiedienam, un,

cenšoties atbrīvot iestrēgušu skavu, tā var izšauties.

- **Neizmantojiet šo skavotāju elektrības kabeļu piestiprināšanai.** Tas nav paredzēts elektrības kabeļu piestiprināšanai un var sabojāt to izolāciju, tādējādi radot elektrības trieciena risku vai apdraudot ugunsdrošību.

TEHNISKIE PARAMETRI

Akumulatora skavotājs, modeļa numurs	BTX553	BTX606
Skavu tips	Rapid 53	Rapid 606
Skavu garums	8 - 20 mm	12 - 25 mm
Skavu kasetes ietilpība, maks.	156 gab.	100 gab.
Karkasa naglu tips	Rapid T8	Rapid T8
Karkasa naglu garums	15 - 20 mm	15 - 30 mm
Āpu kasetes ietilpība, maks.	100 gab.	100 gab.
Svars (bez palīgierīcēm)	2160 g	2120 g
Izmēri A x P x G (bez palīgierīcēm)	264 x 71 x 240 mm	
Spriegums	18 V	
Ieteicamā akumulatora jauda	2,5 Ah	
Akumulatora veids	(BOSCH) POWER FOR ALL ALLIANCE: 18 V LI-ION (5. att.)	
Ieteicamais lādētāja tips	(BOSCH) POWER FOR ALL ALLIANCE: AL 18V-20	
Skavošanas ātrums, maksimālais nepārtrauktais	20 sāvienī/min.	

Akumulatora informācija	
Akumulatora kapacitāte	Aptuvenais sāvienu skaits pēc pilnas uzlādes, maks.
1,5 Ah	1500
2,5 Ah	2500
4,0 Ah	4000

TROKŠŅA EMISIJA/VIBRĀCIJAS

- A-izsvartais skaņas spiediena līmenis $L_pA=83,5$ dB(A), mainīgums $K = 3$ dB(A). A-izsvartais skaņas jaudas līmenis $L_{wA} 94,5$ dB(A), mainīgums $K = 3$ dB(A). Ieteicams darba laikā instrumenta operatoram lietot dzirdes aizsardzības līdzekļus.
- Vibrācijas kopējā vērtība $= 3,3$ m/s², mainīgums $K = 1,5$ m/s². Deklarētā vibrācijas kopējā vērtība noteikta saskaņā ar standarta testēšanas metodi, un to var izmantot, lai salīdzinātu instrumentus. Deklarēto vibrācijas kopējo vērtību var izmantot arī provizoriskā iedarbības novērtējumā.

! UZMANĪBU

 Vibrācijas emisija elektroinstrumenta faktiskās lietošanas laikā var atšķirties no deklarētās kopējās vērtības atkarībā no instrumenta izmantošanas veida.

Lai aizsargātu instrumenta operatoru, jāidentificē drošības pasākumi, kam par pamatu jābūt faktiskajiem izmantošanas apstākļiem (ievērojot visas izmantošanas cikla daļas, piemēram, papildu izmantošanas laiku arī laiku, kurā instruments ir izslēgts vai darbojas brīvgaīti).

DEFINĪCIJAS

(1. - 4. attēls)

- A** Mēlīte
- B** Drošības aptvere
- C** Priekšējā LED darba lampiņa
- D** Pakarināšanas āķa stiprinājums*
- E** Kasetes aizbīdnis
- F** Uzgaļa gumijas paliktņi
- G** Spēka regulēšanas poga
- H** Akumulatora LED indikator

(*Pakarināšanas āķis komplektā nav iekļauts, tas nopērkams atsevišķi)

(5. attēls)

(BOSCH) POWER FOR ALL ALLIANCE 18 V akumulators un logotips

MONTĀŽA

AKUMULATORA NOŅEMŠANAS UN PIEV- IENOSĀNA

Piemērots tikai tāda veida akumulators, kas paredzēts izmantošanai ar šo instrumentu. (skatīt 5. attēlu)

Lai izņemtu akumulatoru, nospiediet fiksatora atbrīvošanas pogu (1) un izbīdīet akumulatoru laukā no ierīces (2). (6. attēls)

Lai akumulatoru pievienotu, pabīdīet to pretējā virzienā, līdz noklikšķ savienojums.

ATLIKUŠAIS AKUMULATORA UZLĀDES LĪMENIS

Šis rādījums **H** sastāv no četrām sarkanām LED lampiņām, kas norāda atlikušo ievietotā akumulatora uzlādes līmeni. (4. attēls)



Rādījums tiek ieslēgts, tiklīdz akumulators tiek ievietots instrumentā vai arī tiek nospiests sprūds. Paliek ieslēgts uz 5 sekundēm.

Kad samazinās atlikušais akumulatora uzlādes līmenis, paliek ieslēgts mazāks skaits LED lampiņu. Kad atlikušais akumulatora uzlādes līmenis ir zemāks par 6%, sāk mirgot viena LED lampiņa.



AKUMULATORA KĻŪDU RĀDĪJUMI

Ja akumulatorā tiek konstatēta kļūda, LED **H** atlikušā akumulatora uzlādes līmeņa vietā attēlo tālāk norādītos rādījumus, un instrumentu izmantot nav iespējams. (4. attēls)

Akumulatora kļūdu rādījumi	
Kļūdas tips	LED rādījums

Akumulatora spriegums ir kritiski zems	10 sekundes mirgo viena LED lampiņa	
Akumulators ir pārāk silts	10 sekundes mirgo visas LED lampiņas	
Akumulators nav atpazīts	10 sekundes mirgo divas LED lampiņas	

SKAVU/TAPU IELĀDE KASETĒ

- Nospiediet aptveres aizbīdni **E** un izvelciet aptveres apvalku.
- Ievietojiet skavas vai naglas šādi:
Modelis BTX553; ievietojiet skavas, kas pārkarājas pāri aptveres kanālam ar galiem uz leju, vai ievietojiet naglas aptveres kanāla rievās centrā.
Modelis BTX606; ievietojiet skavas, cik tālu uz priekšu tas ir iespējams, tā, lai skavas kronītis būtu vērsts virzienā uz aptveres kanāla augšu, vai ievietojiet naglas tā, lai gali atbalsstītos pret aptveres kanāla apakšu.
- Aizveriet aptveres apvalku, līdz tas droši saslēdzas ar aptveres aizbīdni.

Uzmanību! Neievietojiet aptverē kopā dažādu garumu skavas vai naglas.

SKAVU/TAPU IZŅĒMŠANA NO KASETES

- Nospiediet aptveres aizbīdni **E** un izvelciet aptveres apvalku.
- Izņemiet no aptveres skavas vai naglas.
- Aizveriet aptveres apvalku, līdz tas droši saslēdzas ar aptveres aizbīdni.

PIELIETOŠANA

SKAVOŠANA/NAGLOŠANA

Pārļiecinieties, ka instruments ir labā darba stāvoklī un ka akumulators ir pareizi pievienots instrumentam. Instrumentam nav ieslēgšanas slēdža; tiklīdz tam ir pievienots akumulators, tas ir ieslēgts un gatavs izmantošanai.

- Cieši piespiediet drošības aptveri **B** pret darba virsmu līdz tā piespiežas pa dažiem milimetriem.
- Īsi nospiediet mēlīti **A**, un instruments izšaus naglu.
- Atļaidiet mēlīti un noņemiet instrumentu no sagataves.
- Lai atkal izšautu skavu, atkārtojiet 1. līdz 3. soli.

SPĒKA REGULĒŠANA

Lai aizsargātu sagatavi un ļautu skavām nostāties pareizā stāvoklī, izmantojiet spēka regulēšanas pogu **G**. Lai palielinātu dzišanas spēku un skavu/naglu iedzītu dziļāk materiālā, pagrieziet riteni pa labi virzienā uz **+**. Lai samazinātu dzišanas spēku un skavu/naglu iedzītu mazākā dziļumā, pagrieziet riteni pa kreisi virzienā uz **-**.

PRIEKŠĒJĀ LED DARBA LAMPIŅĀ

Instrumenta priekšdaļā atrodas LED darba lampiņa. Lai ieslēgtu darba lampiņu, nospiediet mēlīti, un tā uz 15 sekundēm ieslēgsies. Tā paliks ieslēgta tik ilgi,

nebo akumulátorem napájený (bezdrátový) elektrický nástroj.

1) BEZPEČNOST PRACOVNÍHO MÍSTA

- a) **Pracovní místo udržujte v čistotě a dobře osvětlené.** Nepořádek nebo špatně osvětlená místa mohou způsobit nehody.
- b) **Nástroj nepoužívejte ve výbušných prostředích, například v prostředích s přítomností hořlavých kapalin, plynů nebo prachu.** Elektrické nástroje vytvářejí jiskry, díky kterým se prach nebo výpary mohou vznítit.
- c) **Při použití nástroje udržujte děti a okolo stojící osoby v bezpečné vzdálenosti.** Při rozptýlení můžete ztratit nad přístrojem kontrolu.

2) ELEKTRICKÁ BEZPEČNOST

- a) **Zástrčka elektrického nástroje se musí shodovat s elektrickou zásuvkou.** Zástrčku nikdy žádným způsobem neupravujte. Pro nástroje s ochranným uzemněním nepoužívejte žádné adaptérové zástrčky. Neupravené zástrčky a shodující se elektrické zásuvky snižují riziko úrazu elektrickým proudem.
- b) **Vyvarujte se tělesného kontaktu s uzemněnými plochami, jako je potrubí, topení, sporáky a chladničky.** Je-li vaše tělo uzemněno, existuje zvýšené riziko úrazu elektrickým proudem.
- c) **Chraňte elektrický nástroj před deštěm a vlhkem.** Vniknutí vody do elektrického nástroje zvyšuje riziko úrazu elektrickým proudem.

- d) **Elektrický kabel používejte k jeho účelu. Nikdy kabel nepoužívejte na přenášení, tahání nebo odpojování nástroje.** Kabel udržujte z dosahu tepla, oleje, ostrých hran nebo pohybujících se součástí. Poškozený nebo zapletený kabel zvyšuje riziko úrazu elektrickým proudem.
- e) **Při obsluhování elektrického nástroje venku použijte prodlužovací kabel vhodný pro venkovní použití.** Použití kabelu vhodného pro venkovní použití snižuje riziko úrazu elektrickým proudem.
- f) **Pokud se použití elektrického nářadí nelze vyvarovat, použijte ochranný jistič.** Použití ochranného jističe snižuje riziko úrazu elektrickým proudem.

3) BEZPEČNOST OSOB

- a) **Budte opatrní, dávejte pozor na to, co děláte, a při používání nástroje používejte zdravý rozum.** Elektrický nástroj nepoužívejte, když jste unaveni nebo pod vlivem drog, alkoholu nebo léků. Chvilka nepozornosti během provozu nástroje může mít za následek vážné poranění.
- b) **Používejte osobní ochranné prostředky. Vždy noste ochranné brýle.** Ochranné prostředky, jako jsou maska proti prachu, bezpečnostní obuv s protiskluzovou podrážkou, přilba nebo ochranná sluchátka použitá za náležitých podmínek, snižují riziko poranění.
- c) **Zabraňte neúmyslnému uvedení do provozu. Před**

- připojením zdroje napájení anebo akumulátoru, zvednutím nebo přenášením stroje se ujistěte, že vypínač je ve vypnuté poloze. Nošení nástroje s prstem na vypínači nebo zapojení nástroje se zapnutým vypínačem může vést ke vzniku úrazu.
- d) **Před zapnutím elektrického nástroje odstraňte seřizovací klíč nebo podobný nástroj.** Klíč ponechaný na rotující části elektrického nástroje může mít za následek poranění osob.
- e) **Příliš se nepředklánějte. Používejte vhodnou obuv a za všech okolností udržujte rovnováhu.** V nečekaných situacích vám umožní zajistit si lepší kontrolu nad nástrojem.
- f) **Noste vhodný oděv. Nenoste volný oděv nebo šperky. Vlasy, oděv a rukavice udržujte z dosahu pohybujeících se součástí.** Volný oděv, šperky nebo dlouhé vlasy se do pohybujeících se součástí mohou zachytit.
- g) **Jsou-li zařízení vybavena připojením zařízení na odsávání prachu a sběrného zařízení, ujistěte se, že jsou taková zařízení připojena a správně používána.** Použití zařízení na odsávání prachu může snížit rizika související s výskytem prachu.
- h) **Nedovolte, aby znalosti získané častým používáním nástrojů otupily vaši pozornost a přestali jste dbát na zásady bezpečnosti při práci s nástrojem.** Nedbalost může způsobit vážné zranění ve zlomku sekundy.
- 4) **POUŽÍVÁNÍ ELEKTRICKÉHO NÁSTROJE A PÉČE O NĚJ**
- a) **Elektrický nástroj nepřepínajte. Pro dané použití používejte správný elektrický nástroj.** Správný elektrický nástroj vykoná práci lépe a bezpečněji rychlostí, na kterou byl sestrojen.
- b) **Elektrický nástroj nepoužívejte, pokud jej nelze zapnout a vypnout pomocí vypínače.** Kterýkoli elektrický nástroj, jenž nelze ovládat vypínačem, je nebezpečný a je třeba jej opravit.
- c) **Před prováděním jakýchkoli úprav, výměnou příslušenství nebo uložením nástroje vypojte zástrčku ze zdroje napájení a vyjměte z nástroje akumulátor.** Taková preventivní bezpečnostní opatření snižují riziko náhodného spuštění nástroje.
- d) **Nečinný elektrický nástroj skladujte mimo dosah dětí a osobám, které s nástrojem nejsou obeznámeny nebo neznají tyto pokyny, znemožněte jeho používání.** Elektrické nástroje jsou v rukách neproškolených uživatelů nebezpečné.
- e) **Provádějte údržbu elektrických nástrojů a příslušenství. Zkontrolujte, zda jsou pohyblivé části správně zarovnané a nikde neváznou, zda nejsou žádné části stroje poškozeny, a ověřte všechny další podmínky, které mohou ovlivnit správný chod nástroje. Je-li nástroj poškozen, před použitím jej opravte.** Mnoho

nehod je způsobeno špatně udržovanými nástroji.

f) **Řezné nástroje udržujte ostré a čisté.** Rádně udržované řezné nástroje s ostrými řeznými čepelemi se budou pravděpodobně méně zasekávat a bude snazší je ovládat.

g) **Elektrický nástroj, příslušenství a nasazovací adaptéry atd. používejte v souladu s těmito pokyny, přičemž dbějte na pracovní podmínky a prováděnou práci.** Použití elektrického nástroje k jiné činnosti, než pro kterou je určen, může mít za následek vznik nebezpečné situace.

h) **Udržujte rukojeti a uchopovací plochy suché, čisté a bez olejů a maziv.** Kluzké rukojeti a uchopovací plochy neumožňují bezpečnou manipulaci a ovládnání nástroje v neočekávaných situacích.

5) POUŽITÍ A ÚDRŽBA AKUMULÁTOROVÉHO NÁSTROJE

a) **Dobíjejte pouze s nabíječkou určenou výrobcem.** Nabíječka, která je vhodná pro jeden typ akumulátoru může při použití s jiným akumulátorem způsobit nebezpečí požáru.

b) **Elektrické nástroje používejte pouze s určenými akumulátory.** Použití jiných akumulátorů může způsobit nebezpečí zranění a požáru.

c) **Pokud akumulátor nepoužíváte, držte jej z dosahu kovových předmětů, jako jsou sponky na papír, mince, hřebíky, šrouby nebo jiné malé kovové předměty, které**

by mohly vzájemně přemostit obě svorky. Zkratování svorek akumulátoru může způsobit popáleniny nebo požár.

d) **Za nevhodných podmínek může z akumulátoru uniknout kapalina; zabraňte kontaktu.** Pokud dojde k náhodnému kontaktu, opláchněte kapalinu vodou. Při kontaktu s očima vyhledejte lékařskou pomoc. Kapalina uniklá z akumulátoru může způsobit podráždění nebo popáleniny.

e) **Nepoužívejte akumulátor nebo nástroj, který je poškozen nebo modifikován.** Poškozené nebo modifikované akumulátory se mohou chovat nepředvídatelným způsobem, který může mít za následek požár, výbuch nebo nebezpečí zranění.

f) **Nevystavujte akumulátor nebo nástroj ohni nebo nadměrné teplotě.** Vystavení ohni nebo teplotám nad 130 °C / 265 °F může způsobit explozi.

g) **Dodržujte všechny pokyny pro nabíjení a nenabíjejte akumulátor nebo nástroj mimo rozsah teplot uvedený v návodu.** Nesprávné nabíjení nebo teploty mimo uvedený rozsah mohou poškodit akumulátor a zvýšit nebezpečí požáru.

6) SERVIS

a) **Svůj elektrický nástroj nechejte opravit kvalifikovanou osobou používající pouze originální náhradní díly.** Zajistíte tím zachování bezpečnosti svého nástroje.

b) **Nikdy neopravujte poškozené**

akumulátory. Servis akumulátorů smí provádět pouze výrobce nebo autorizovaný servis.



BEZPEČNOSTNÍ POKYNY PRO SPONKOVAČKU

- **Vždy mějte na paměti, že nástroj obsahuje upínací prvky.** Neopatrná manipulace se sponkovačkou může mít za následek neočekávané vystřelení sponek a způsobit tak poranění.
- **Nemiřte nástrojem na sebe ani na osoby ve vaší blízkosti.** Při neočekávaném spuštění dojde k vystřelení sponky, která může způsobit poranění.
- **Nástroj nespouštějte, pokud není pevně umístěn na pracovní ploše.** Pokud není nástroj v kontaktu s pracovní plochou, sponka se může od cílové plochy odchýlit.
- **Pokud se sponka v nástroji zasekne, odpojte jej od zdroje napájení.** Při odstraňování zaseknuté sponky se může sponka náhodně spustit, je-li stále zapojena do zásuvky.
- **Při odstraňování zaseknuté sponky postupujte opatrně.** Mechanismus může být pod tlakem a ve snaze uvolnit zaseknutou sponku může dojít k jejímu silnému vystřelení.
- **Tuto sponkovačku nepoužívejte k uchycení elektrických kabelů.** Není určena k instalaci elektrických kabelů, může poškodit jejich izolaci a tím způsobit úraz elektrickým proudem nebo vznik

požáru.

TECHNICKÁ SPECIFIKACE

Akumulátorová sponkovačka, číslo modelu	BTX553	BTX606
Typ nastřelovací sponky	Rapid 53	Rapid 606
Délka nastřelovací sponky	8 - 20 mm	12 - 25 mm
Kapacita zásobníku nastřelovacích sponek, max.	156 ks	100 ks
Typ hřebíků	Rapid T8	Rapid T8
Délka hřebíků	15 - 20 mm	15 - 30 mm
Kapacita zásobníku nastřelovacích hřebíků, max.	100 ks	100 ks
Hmotnost (jen stroj)	2160 g	2120 g
Rozměry V x Š x D (jen stroj)	264 x 71 x 240 mm	
Napětí	18 V	
Doporučená kapacita baterie	2,5 Ah	
Typ baterie	(BOSCH) POWER FOR ALL ALLIANCE: 18V LION (Obr. 5)	
Doporučený typ nabíječky	(BOSCH) POWER FOR ALL ALLIANCE: AL 18V-20	
Maximální rychlost sponkování	20 výstřelů/min	

Informace o baterii	
Výkon	Počet výstřelů na plné nabití, max.
1,5 Ah	1500
2,5 Ah	2500
4,0 Ah	4000

HLUČNOST/VIBRACE

- A-vážený akustický tlak $L_pA=83,5$ dB(A), nepřesnost $K=3$ dB(A).
A-vážený akustický tlak $L_wA=94,5$ dB(A), nepřesnost $K=3$ dB(A). Doporučení pro obsluhu, aby používala ochranu sluchu.
- Celková úroveň vibrací $=3,3$ m/s², nepřesnost $K=1,5$ m/s². Deklarovaná celková úroveň vibrací byla naměřena v souladu se standardní testovací metodou a lze ji použít k porovnání jednoho nástroje s druhým.
Deklarovanou celkovou úroveň vibrací lze také použít v předběžném posouzení vystavení vibracím.



! UPOZORNĚNÍ

Emise vibrací během skutečného používání nástroje se může lišit od deklarované celkové hodnoty v závislosti na způsobech používání nástroje. Je třeba určit bezpečnostní opatření na ochranu obsluhy, která jsou založena na odhadu expozice ve skutečných podmínkách použití (s přihlédnutím ke všem částem pracovního cyklu, jako jsou časy, kdy je nástroj vypnutý a kdy běží naprázdno, kromě času, kdy se používá).

DEFINICE

(Obrázek 1 - 4)

- Ⓐ Spoušť
- Ⓑ Bezpečnostní pojistka

- Ⓒ Přední pracovní LED světlo
- Ⓓ Držák pro závěsný hák*
- Ⓔ Západka zásobníku
- Ⓕ Pryžovná podložka nosu
- Ⓖ Knoflík pro nastavení síly
- Ⓗ LED indikátor baterie

(*Závěsný hák není součástí dodávky, prodává se samostatně)

(Obrázek 5)

(BOSCH) POWER FOR ALL ALLIANCE 18V baterie a logo

MONTÁŽ

VYJMUTÍ A PŘIPOJENÍ AKUMULÁTORU

Používejte pouze typ akumulátoru určený pro použití s tímto nářadím. (viz obrázek 5)

Chcete-li baterii vyjmout, stiskněte odblokovací tlačítko (1) a vsuňte baterii ze stroje (2). (Obrázek 6)

Při zapojení baterie ji zasuňte do stroje až do polohy, kdy dojde k zacvaknutí spojů.

KAPACITA BATERIE

Tato indikace  je tvořena čtyřmi červenými LED diodami, které ukazují zbytkovou kapacitu vložené baterie. (Obrázek 4)



Indikace se zapne po vložení baterie do nářadí nebo po stisknutí samotné spouště. Zůstane svítit 5 sekund.

S klesající zbytkovou kapacitou v baterii bude svítit stále méně LED diod.

Jakmile zbytková kapacita klesne pod 6 %, začne jedna LED dioda blikat.



INDIKACE CHYB BATERIE

Pokud je zjištěna chyba v baterii, LED diody  budou místo zbytkové kapacity zobrazovat následující indikace a nářadí nebude fungovat. (Obrázek 4)

Indikace chyb baterie		
Typ chyby	LED indikace	
Napětí baterie je kriticky nízké	Jedna LED bliká po dobu 10 sekund	
Baterie je příliš horká	Všechny LED blikají po dobu 10 sekund	
Baterie nebyla rozpoznána	Dvě LED diody blikají po dobu 10 sekund	

PLNĚNÍ SPONEK/HŘEBÍKŮ DO ZÁSOBNÍKU

- Stiskněte západku zásobníku  a vytáhněte kryt zásobníku.
- Vložte sponky nebo hřebíky takto:
Model BTX553; vložte sponky přes kanál zásobníku s hroty směřujícími dolů nebo vložte hřebíky do středu drážky kanálu zásobníku.

Model BTX606; vložte sponky co nejdále dopředu, s korunkou sponky proti horní části zásobníku, nebo vložte hřebíky s hroty opřenými o spodní část kanálu zásobníku.

- Zavřete kryt zásobníku, dokud bezpečně nezapadne západka do zásobníku.

Poznámka! Nedávejte do zásobníku sponky nebo hřebíky různých délek.

VYJMUTÍ SPONEK/HŘEBÍKŮ ZE ZÁSOBNÍKU



- Stiskněte západku zásobníku  a vytáhněte kryt zásobníku.
- Odstraňte sponky nebo hřebíky ze zásobníku.
- Zavřete kryt zásobníku, dokud bezpečně nezapadne západka do zásobníku.

OBSLUHA

NASTŘELOVÁNÍ SPONEK/HŘEBÍKŮ

Ujistěte se, že je nářadí v dobrém provozním stavu a akumulátor je správně připojen.

Nástroj nemá žádný vypínač, jakmile je k nástroji připojena baterie, nástroj je aktivní a připravený k použití.

- Pevně stiskněte bezpečnostní pojistku  proti pracovnímu dílu, dokud není vtlačen dovnitř o několik milimetrů.
- Krátce stiskněte spoušť  a nástroj vystřelí.
- Uvolněte spoušť a zvedněte nástroj
- Chcete-li znovu vystřelit sponu, opakujte kroky 1 až 3

SEŘÍZENÍ SÍLY

Použijte knoflík pro nastavení síly , abyste chránili obrobek a umožnili správné nastavení spon.

Otočením knoflíku doprava směrem k  zvýšíte sílu úderníku a zatlačíte sponku/hřebík hlouběji do materiálu.

Otočením knoflíku doleva směrem k  snížíte sílu úderníku a dosáhnete menší hloubky zapichování do materiálu.

PŘEDNÍ LED PRACOVNÍ SVĚTLO

V přední části nářadí je umístěna LED dioda pracovního světla.

Pro aktivaci pracovního světla stiskněte pouze spoušť a pracovní světlo se na 15 sekund rozsvítí. Zůstane svítit, dokud bude stisknutá spoušť.

DOPLŇUJÍCÍ PROVOZNÍ INFORMACE

POZNÁMKA: Pro dosažení lepšího výkonu přitiskněte nástroj na pracovní plochu.

POZNÁMKA: V případě zaseknutí sponky nebo hřebíku si přečtěte kapitolu věnovanou údržbě.

Pro uvolnění zaseknuté sponky nestiskávejte spoušťový spínač znovu, mohlo by dojít k poškození nástroje.

POZNÁMKA: Během provozu se může nástroj zahřát. Je to běžné, ale pokud nástroj začne být až příliš horký, měli byste jej přestat používat, dokud nevychladne.

POZNÁMKA: Používejte nástroj se zvlášť k tomu určeným paketem baterií.

ÚDRŽBA

STANDARDNÍ ÚDRŽBA

1. Zkontrolujte všechny šrouby a v případě potřeby je utáhněte.
2. Všechny větrací otvory udržujte bez prachu a nečistot.
3. Před čištěním nástroje vyjměte paket baterií.
4. Nástroj čistěte suchým nebo navlhčeným hadříkem. NIKDY nepoužívejte žádné rozpouštědlo.
5. Kanálek zásobníku udržujte v čistotě.
6. Žádné součásti NEOLEJUJTE ani NEPRO-MAZÁVEJTE.
7. Ujistěte se, že sponkovačka není poškozena. Před použitím takovou sponkovačku vyměňte nebo opravte.

VIJMUTÍ ZASEKNUTÉ SPONKY / HŘEBÍKU

1. Vyjmутí baterie z nářadí. (Obrázek 6)
2. Stiskněte západku zásobníku  a vytáhněte kryt zásobníku.
3. Odstraňte sponky nebo hřebíky ze zásobníku.
4. Odstraňte zaseknutou svorku nebo hřebík. V případě potřeby použijte vhodné nářadí.
5. Vložte sponky nebo hřebíky a zavřete kryt zásobníku, dokud nezapadne do západky zásobníku.
6. Znovu připojte baterii k nářadí.



UPOZORNĚNÍ!

NEUPRAVUJTE části této nastřelovačky hřebíků ani nepřipevňujte speciální přípravky.

To může vést ke zranění osob.

Pokud by došlo k poruše nástroje/nabíječky bez

ohledu na péči, která jim byla věnována při výrobě a zkouškách, mělo by opravu provést středisko pro prodejního servisu nástrojů společnosti Rapid.

LIKVIDACE



2012/19/EU

EN Odpadní elektrická a elektronická zařízení (OEEZ)

Elektrická a elektronická zařízení obsahují materiály a látky, které mohou mít škodlivé účinky na lidské zdraví a životní prostředí. Tento symbol na přístroji, příslušenství nebo balení značí, že s daným přístrojem nesmí být nakládáno jako s netříděným komunálním odpadem, ale je nutné jej likvidovat odděleně. V rámci EU a v ostatních evropských zemích, které provozují systémy na sběr elektrického a elektronického vybavení, odnese přístroj k likvidaci do sběrného dvora určeného k recyklaci odpadových elektrických a elektronických zařízení. Řádnou likvidací přístroje pomáháte eliminovat možná rizika pro životní prostředí a veřejné zdraví, která jinak mohou vzniknout v důsledku nesprávného nakládání s odpadem. Recyklace materiálů přispívá k ochraně přírodních zdrojů.

LIKVIDACE BATERIE

Baterie nelze likvidovat s běžným domácím odpadem, mohou obsahovat toxické těžké kovy a podléhají předpisům o nebezpečném odpadu.

Z tohoto důvodu zlikvidujte použité baterie v místním sběrném místě.

BTX553 / BTX606 BATÉRIOVÁ SPONKOVAČKA

Preklad pôvodných pokynov

SK

Vyhovuje príslušným smerniciam EÚ
Tento nástroj je určený na použitie na drevo alebo jemu podobné materiály a mal by byť používaný iba na tieto účely. Tento nástroj je určený iba na súkromné použitie.

VŠEOBECNÉ BEZPEČNOSTNÉ UPOZORNENIA PRE PRÁCU S ELEKTRICKÝM NÁRADÍM



VAROVANIE Prečítajte si všetky bezpečnostné upozornenia, pokyny, ilustrácie a špecifikácie dodané s týmto elektrickým náradím. Nedodržanie všetkých nižšie uvedených pokynov môže mať za



následok úraz elektrickým prúdom, požiar alebo vážne zranenie.

Všetky upozornenia a pokyny si uschovajte na budúce použitie.

Pojem „elektrické náradie“ používaný v upozorneniach sa vzťahuje na ručné elektrické náradie napájané zo siete (s prívodnou šnúrou) alebo na ručné elektrické náradie napájané akumulátorovou batériou (bez prívodnej šnúry).

1) BEZPEČNOSŤ PRACOVNÉHO PRIESTORU

a) Udržujte pracovný priestor v čistote a dobre osvetlený. Neporiadok na pracovisku a neosvetlené priestory môžu byť

príčinou úrazov.

- b) **Nepoužívajte elektrické náradie v prostredí s nebezpečenstvom výbuchu, kde sa nachádzajú napríklad horľavé kvapaliny, plyny alebo prach.** Elektrické náradie je zdrojom iskrenia, ktoré môže zapáliť prach alebo výpary.
- c) **Pri použití nástroja udržiajte deti a okolo stojace osoby v bezpečnej vzdialenosti.** V prípade odpútania vašej pozornosti môžete stratiť kontrolu nad náradím.

2) ELEKTRICKÁ BEZPEČNOSŤ

- a) **Zástrčka prívodnej šnúry elektrického náradia sa musí hodiť do napájacej zásuvky.** Zástrčka sa v žiadnom prípade nesmie upravovať. **S uzemneným elektrickým náradím nepoužívajte zásuvkové adaptéry.** Neupravené zástrčky a zodpovedajúce zásuvky znižujú riziko úrazu elektrickým prúdom.
- b) **Nedotýkajte sa uzemnených povrchov, ako sú potrubia, radiátory, sporáky a chladničky.** Keď je vaše telo uzemnené, riziko zásahu elektrickým prúdom je vyššie.
- c) **Nevystavujte elektrické náradie dažďu alebo vlhkému prostrediu.** Vniknutie vody do elektrického náradia zvyšuje riziko úrazu elektrickým prúdom.
- d) **Nezaťažujte kábel.** Nepoužívajte prívodnú šnúru na prenášanie náradia, na jeho vešanie, ani za ňu nevyťahujte zástrčku zo zásuvky. Prívodnú šnúru uchovávajte mimo

dosahu tepla, oleja, ostrých hrán alebo pohyblivých častí. Poškodené alebo spletené káble zvyšujú riziko úrazu elektrickým prúdom.

- e) **Pri práci s náradím vonku používajte predlžovací kábel vhodný na vonkajšie použitie.** Používanie kábla určeného na vonkajšie použitie znižuje riziko úrazu elektrickým prúdom.
 - f) **Ak je práca s elektrickým náradím na vlhkom mieste nevyhnutná, použite prerušovač uzemňovacieho obvodu.** Používanie prerušovača uzemňovacieho obvodu znižuje riziko úrazu elektrickým prúdom.
- ## 3) BEZPEČNOSŤ OSÔB
- a) **Buďte pozorní, dávajte pozor na to, čo robíte a k práci s elektrickým náradím pristupujte rozumne.** Nepoužívajte elektrické náradie, keď ste unavení alebo keď ste pod vplyvom drog, alkoholu alebo liekov. Chvilka nepozornosti pri práci s elektrickým náradím môže viesť k vážnemu zraneniu osôb.
 - b) **Používajte osobné ochranné pomôcky. Vždy noste ochranné okuliare.** Ochranné prostriedky, ako je respirátor, bezpečnostná obuv s protišmykovou úpravou, pevná prilba alebo chrániče sluchu, používané v zodpovedajúcich podmienkach, znižujú riziko poranenia.
 - c) **Zabráňte náhodnému spusteniu.** Pred pripojením k napájaniu alebo pred vložením batérie, zdvihnutím alebo prenášaním náradia sa uistite, že je spínač v polohe vypnuté.

Prenášanie náradia s prstom na spínači alebo zapájanie vidlice elektrického náradia so zapnutým spínačom môže viesť k nehodám.

- d) **Pred zapnutím elektrického náradia odstráňte všetky nastavovacie nástroje alebo kľúče.** Nastavovací nástroj alebo kľúč, ktorý ponecháte pripevnený k otáčajúcej sa časti elektrického náradia, môže spôsobiť poranenie osôb.
- e) **Pracujte len tam, kam bezpečne dosiahnete. Vždy udržujte stabilný postoj a rovnováhu.** To umožňuje lepšiu ovládateľnosť elektrického náradia v neočakávaných situáciách.
- f) **Noste vhodný odev. Nenoste voľný odev alebo šperky. Vlasy, odev a rukavice udržujte z dosahu pohybujúcich sa súčastí.** Voľný odev, šperky alebo dlhé vlasy sa môžu zachytiť do pohybujúcich sa súčastí.
- g) **Ak sú zariadenia určené na pripojenie príslušenstva na odsávanie a zber prachu, uistite sa, že sú pripojené a správne sa používajú.** Použitie príslušenstva na zber prachu môže obmedziť riziká súvisiace s prachom.
- h) **Nedovoľte, aby vás znalosti získané z častého používania náradia viedli k sebauspokojeniu a ignorovaniu zásad bezpečnosti náradia.** Nepozorné konanie môže v zlomku sekundy spôsobiť vážne poranenie.

4) POUŽÍVANIE ELEKTRICKÉHO NÁRADIA A JEHO

ÚDRŽBA

- a) **Elektrické náradie nepreťažujte. Na svoju prácu používajte správne elektrické náradie.** Správny typ elektrického náradia bude pracovať lepšie a bezpečnejšie v podmienkach, pre ktoré bol vyrobený.
- b) **Nepoužívajte elektrické náradie, ak sa nedá spínačom zapnúť a vypnúť.** Každé elektrické náradie, ktoré sa nedá ovládať spínačom, je nebezpečné a musí sa opraviť.
- c) **Pred vykonávaním akýchkoľvek úprav, výmenou príslušenstva alebo uložením nástroje vypojte zástrčku zo zdroja napájania a vyberte z nástroja akumulátor.** Takéto preventívne bezpečnostné opatrenia znižujú riziko náhodného spustenia nástroja.
- d) **Uložte elektrické náradie mimo dosahu detí a nedovoľte osobám, ktoré nie sú oboznámené s elektrickým náradím alebo s týmito pokynmi, aby s náradím pracovali.** Elektrické náradie je v rukách neškolených používateľov nebezpečné.
- e) **Elektrické náradie a príslušenstvo udržiavajte. Skontrolujte vychýlenie či zaseknutie pohyblivých častí, poškodenie jednotlivých dielov a iné okolnosti, ktoré môžu mať vplyv na chod elektrického náradia. Poškodené diely elektrického náradia nechajte pred použitím opraviť.** Veľa úrazov bolo spôsobených zle udržiavaným náradím.

- f) **Rezné nástroje udržiavajte ostre a čisté.** Správne udržiavané rezné nástroje s ostrými reznými hranami sú menej náchylné na zanášanie sa nečistotami a lepšie sa ovládajú.
- g) **Používajte elektrické náradie, príslušenstvo a rezné nástroje podľa týchto pokynov, so zreteľom na pracovné podmienky a prácu, ktorá sa má vykonať.** Používanie ručného elektrického náradia na iné ako určené účely môže viesť k nebezpečným situáciám.
- h) **Rukoväti a uchopovacie plochy udržiavajte suché, čisté a bez oleja a maziva.** Šmyklivé rukoväti a uchopovacie plochy neumožňujú v neočakávaných situáciách bezpečné zaoberanie s náradím a sťažujú jeho ovládateľnosť.
- 5) POUŽÍVANIE BATÉRIOVÉHO NÁRADIA A JEHO ÚDRŽBA**
- a) **Dobíjajte iba nabíjačkou, ktorú určil výrobca.** Nabíjačka, ktorá je vhodná pre jeden typ jednotky batériových zdrojov, môže pri použití inej jednotky batériových zdrojov spôsobiť požiar.
- b) **Elektrické náradie používajte iba s konkrétno určenými jednotkami batériových zdrojov.** Použitie iných jednotiek batériových zdrojov môže spôsobiť riziko poranenia a požiaru.
- c) **Ak batériu nepoužívate, uchovávajte ju mimo dosahu iných kovových predmetov ako kancelárske sponky, mince, kľúče, klince, skrutky alebo ďalšie drobné kovové predmety, ktoré môžu vytvoriť**
- pripojenie z jedného terminálu do druhého.** Skratovanie kontaktov batérie môže spôsobiť popáleniny alebo požiar.
- d) **Za nevhodných podmienok sa z batérie môže uvoľňovať kvapalina; nedotýkajte sa jej. V prípade náhodného kontaktu opláchnite príslušnú časť tela vodou. Ak kvapalina zasiahne oči, vypláchnite ich vodou a vyhľadajte lekársku starostlivosť.** Kvapalina uvoľnená z batérie môže spôsobiť podráždenie alebo popáleniny.
- e) **Nepoužívajte jednotku batériových zdrojov ani náradie, ktoré sú poškodené alebo upravené.** Správanie poškodených alebo upravených batérií môže byť nepredvídateľné a môže viesť k požiaru, výbuchu alebo riziku poranenia.
- f) **Jednotku batériových zdrojov ani náradie nevystavujte ohňu ani nadmerným teplotám.** Pri vystavení ohňu alebo teplote nad 130 °C/265 °F môže dôjsť k výbuchu.
- g) **Dodržiavajte všetky pokyny na nabíjanie a jednotku batériových zdrojov ani náradie nenabíjajte mimo rozsahu teplôt uvedených v pokynoch.** Nesprávne nabíjanie alebo teploty mimo uvedeného rozsahu môžu poškodiť batériu a zvýšiť riziko požiaru.
- 6) SERVIS**
- a) **Elektrické náradie zverte do opravy len kvalifikovanému personálu a používajte len originálne náhradné súčiastky.** Tým sa zabezpečí zachovanie

bezpečnosti ručného elektrického náradia.

- b) Poškodenú jednotku batériových zdrojov nikdy neopravujte.** Opravu jednotiek batériových zdrojov by mal vykonávať len výrobca alebo autorizovaní poskytovatelia služieb.



BEZPEČNOSTNÉ UPOZORNENIA PRE PRÁCU SO SPONKOVAČKOU

- **Vždy majte na pamäti, že nástroj obsahuje sponky.** Nedbalé zaobchádzanie so sponkovačkou môže viesť k neočakávanému vystreleniu sponiek či zraneniu osôb.
- **Náradím nemierte na seba ani na iné osoby vo vašej blízkosti.** Neočakávaným spustením sa sponky vystrelia, čo môže viesť k zraneniu.
- **Neuvádzajte náradie do chodu, kým nie je pevne umiestnené oproti obrobku.** Ak náradie nie je v kontakte s obrobkom, sponky sa môžu vychýliť od miesta, na ktoré mierite.
- **Keď sa sponka v náradí zasekne, odpojte náradie od zdroja napájania.** V prípade, že je sponkovačka zapojená, môže sa pri odstraňovaní zaseknutej sponky uviesť do chodu.
- **Pri odstraňovaní zaseknutej sponky buďte opatrní.** Mechanizmus môže byť pod tlakom a pri pokuse o uvoľnenie sponky môže dôjsť k jej prudkému vystreleniu.
- **Túto sponkovačku nepoužívajte**

jte na upevnenie elektrických káblov. Toto náradie nie je určené na inštaláciu elektrických káblov. Môže dôjsť k poškodeniu izolácie elektrických káblov, čo môže byť príčinou vzniku rizika úrazu elektrickým prúdom alebo požiaru.

TECHNICKÉ ŠPECIFIKÁCIE

Batériová sponkovačka, číslo modelu	BTX553	BTX606
Typ svoriek	Rapid 53	Rapid 606
Dĺžka sponiek	8 - 20 mm	12 - 25 mm
Max. kapacita sponiek v zásobníku	156 ks	100 ks
Typ klincov	Rapid T8	Rapid T8
Dĺžka klincov	15 - 20 mm	15 - 30 mm
Max. kapacita klincov v zásobníku	100 ks	100 ks
Hmotnosť (len stroj)	2160 g	2120 g
Rozmery V x Š x D (len stroj)	264 x 71 x 240 mm	
Napätie	18 V	
Odporúčaná kapacita batérie	2,5 Ah	
Typ batérie	(BOSCH) POWER FOR ALL ALLIANCE: 18V LITHION (Obr. 5)	
Odporúčany typ nabíjačky	(BOSCH) POWER FOR ALL ALLIANCE: AL 18V-20	
Maximálna rýchlosť sponkovania	20 výstrel/ min.	

Informácie o batérii	
Výkon	Počet výstrelov na plné nabitie, max.
1,5 Ah	1500
2,5 Ah	2500
4,0 Ah	4000

EMISIE HLUKU/VIBRÁCIE

- Hladina akustického tlaku $L_{pA}=83,5$ dB(A), neistota K = 3 dB(A). Hladina akustického výkonu $L_{wA}=94,5$ dB(A), neistota K = 3 dB(A). Odporúčanie pre používateľa, aby používal ochranu sluchu.
- Celková hodnota vibrácií = $3,3$ m/s², neistota K = $1,5$ m/s². Celková deklarovaná hodnota vibrácií bola meraná v súlade so štandardnou skúšobnou metódou a môže sa použiť na porovnanie jednotlivých náradí navzájom. Celková deklarovaná hodnota vibrácií sa môže použiť aj na predbežné posúdenie expozície.



! UPOZORNENIE

Emisie vibrácií pri aktuálnom použití elektrického náradia sa môžu líšiť od deklarovanej celkovej hodnoty v závislosti od spôsobov, akými sa náradie používa.

Je potrebné identifikovať bezpečnostné opatrenia na

ochranu používateľa, ktoré sú založené na odhade vystavenia v skutočných podmienkach používania (so zohľadnením všetkých častí prevádzkového cyklu, ako sú časy, kedy je náradie vypnuté a kedy je okrem spúšťacieho času v chode naprázdno).

DEFINÍCIE

(Obrázok 1 - 4)

- A** Spúšť
- B** Bezpečnostná poisťka
- C** Predné pracovné LED svetlo
- D** Držiak pre závesný hák*
- E** Západka zásobníka
- F** Gumená podložka nosa
- G** Gombík pre nastavenie sily
- H** LED indikátor batérie

(*Závesný hák nie je súčasťou dodávky, predáva sa samostatne)

(Obrázok 5)

(BOSCH) POWER FOR ALL ALLIANCE 18V batéria a logo

MONTÁŽ

VYBRATIE A ZAPOJENIE BATÉRIÍ

Používajte iba typ akumulátora určený na použitie s týmto náradím. (pozri obrázok 5)

Ak chcete batériu vybrať, stlačte odblokovacie tlačidlo (1) a vysuňte batériu zo stroja (2). (Obrázok 6)

Ak chcete batérie zapojiť, zasúvajte ich v opačnom smere, až kým nepočujete cvaknutie.

KAPACITA BATÉRIE

Táto indikácia **H** je tvorená štyrmi červenými LED diódami, ktoré ukazujú zvyškovú kapacitu vlozenej batérie. (Obrázok 4)



Indikácia sa zapne po vložení batérie do náradia alebo po stlačení samotnej spúšte. Zostane svietiť 5 sekúnd.

S klesajúcou zvyškovou kapacitou v batérii bude svietiť stále menej LED diód.

Akonáhle zvyšková kapacita klesne pod 6 %, začne jedna LED dióda blikať.



INDIKÁCIA CHYB BATÉRIE

Pokiaľ je zistená chyba v batérii, LED diódy **H** budú namiesto zvyškovej kapacity zobrazovať nasledujúce indikácie a náradie nebude fungovať. (Obrázok 4)

Indikácia chyb batérie		
Typ chyby	LED indikácia	
Napätie batérie je kriticky nízke	Jedna LED bliká po dobu 10 sekúnd	
Batéria je príliš horúca	Všetky LED blikajú po dobu 10 sekúnd	

Batéria nebola rozpoznaná	Dve LED diódy blikajú po dobu 10 sekúnd	
---------------------------	---	--

PLNENIE SPONIEK/KLINČEKOV DO ZÁSOBNÍKA

- Stlačte západku zásobníka **E** a vyťahnite kryt zásobníka.
- Vložte sponky alebo kince takto:
Model BTX553; vložte sponky cez kanál zásobníka s hrotmi smerujúcimi dole alebo vložte kince do stredu drážky kanála zásobníka.
Model BTX606; vložte sponky čo najďalej dopredu, s korunkou sponky proti hornej časti zásobníka, alebo vložte kince s hrotmi opretými o spodnú časť kanála zásobníka.
- Zatvorte kryt zásobníka, kým bezpečne nezapadne západka do zásobníka.

Poznámka! Nedávajte do zásobníka sponky alebo kince rôznych dĺžok.

ODSTRÁŇOVANIE SPONIEK/KLINČEKOV ZO ZÁSOBNÍKA

- Stlačte západku zásobníka **E** a vyťahnite kryt zásobníka.
- Odstráňte sponky alebo kince zo zásobníka.
- Zatvorte kryt zásobníka, kým bezpečne nezapadne západka do zásobníka.

PREVÁDZKA

SPONKOVANIE/KLINČEKOVANIE

Uistite sa, že je náradie v dobrom prevádzkovom stave a akumulátor je správne pripojený.

Nástroj nemá žiadny vypínač, akonáhle je k nástroju pripojená batéria, nástroj je aktívny a pripravený na použitie.

- Pevne zatlačte bezpečnostnú sponu **B** oproti obrobku, až kým sa nezatlačí o niekoľko milimetrov.
- Krátko stlačte spúšť **A** a nástroj vystrelí.
- Uvoľnite spúšť a zdvihnite nástroj
- Ak chcete znova vystreliť sponu, zopakujte kroky 1 až 3

NASTAVENIE SILY

Použite gombík pre nastavenie sily **G**, aby ste chránili obrobok a umožnili správne nastavenie spôn.

Otočením gombíka doprava smerom k **+** zvýšite silu úderníka a zatlačíte sponku/klinec hlbšie do materiálu.

Otočením gombíka doľava smerom k **-** znížite silu úderníka a dosiahnete menšiu hĺbku zapichovania do materiálu.

PREDNÝ LED PRACOVNÉ SVETLO

V prednej časti náradia je umiestnená LED dióda pracovného svetla.

Pre aktiváciu pracovného svetla stlačte iba spúšť a pracovné svetlo sa na 15 sekúnd rozsvieti. Zostane svietiť, kým bude stlačená spúšť.

DOPLŇUJÚCE PREVÁDZKOVÉ INFORMÁCIE

POZNÁMKA: Na dosiahnutie lepšieho výkonu je potrebné náradie tlačíť oproti obrobku.

POZNÁMKA: V prípade zaseknutej sponky alebo

klinceka si prečítajte časť o údržbe. NEPOKÚŠAJTE sa odstrániť zaseknutú sponku opätovným vystrelením, keďže môže dôjsť k poškodeniu nástroja.

POZNÁMKA: Počas prevádzky môže dôjsť k zohriatiu náradia. Je to bežný jav, ale ak náradie začne byť horúce, používanie sa musí prerušiť, pokiaľ náradie nevychladne.

POZNÁMKA: Používajte tento nástroj iba s osobitne určenými batériami.

ÚDRŽBA

ŠTANDARDNÁ ÚDRŽBA

1. Skontrolujte všetky skrutky a podľa potreby ich dotiahnite.
2. Udržujte všetky otvory bez prachu a nečistôt.
3. Pred čistením nástroja batérie vyberte.
4. Náradie čistite suchou alebo vlhkou handričkou. NIKDY nepoužívajte rozpúšťadlá.
5. Udržujte kanál zásobníka v čistote.
6. Žiadne diely NEOLEJUJTE ani NEMAŽTE.
7. Uistite sa, že sponkovačka nie je poškodená. Pred použitím poškodené diely vymeňte alebo opravte.

ODSTRANOVANIE ZASEKNUTEJ SPONKY/ KLINČEKA

1. Vybratie akumulátora z náradia. (Obrázok 6)
2. Stlačte západku zásobníka  a vytiahnite kryt zásobníka.
3. Odstráňte sponky alebo klince zo zásobníka.
4. Odstráňte zaseknutú svorku alebo kliniec. V prípade potreby použite vhodné náradie.
5. Vložte sponky alebo klince a zatvorte kryt zásobníka, kým nezapadne do západky zásobníka.
6. Znovu pripojte akumulátor k náradiu.



UPOZORNENIE!!

Diely klincovačky NEUPRAVUJTE ani neprípájajte špeciálne príslušenstvo. Mohlo by

dôjsť k zraneniu.

V prípade, že napriek starostlivej výrobe a skúšobným postupom dôjde k zlyhaniu nástroja/nabíjačky, oprava by sa mala vykonávať v stredisku popredajného servisu pre nástroje Rapid.

LIKVIDÁCIA



2012/19/EU

EN Odpad z elektrických a elektronických zariadení (OEEZ)

Elektrické a elektronické zariadenia obsahujú materiály a látky, ktoré môžu mať škodlivé účinky na ľudské zdravie a životné prostredie. Tento symbol na zariadení, príslušenstve alebo obale znamená, že s týmto zariadením sa nesmie narábať ako s ne-triedeným komunálnym odpadom, ale musí sa zbierať osobitne! Zariadenie zlikvidujte prostredníctvom zberného miesta na recykláciu elektrických a elektronických zariadení v rámci EÚ a iných európskych krajín, ktoré prevádzkujú systémy separovaného zberu opotrebovaných elektrických a elektronických zariadení. Likvidáciou zariadenia správnym spôsobom pomáhate zabrániť možnému ohrozeniu životného prostredia a verejného zdravia, ktoré by sa mohlo inak zapríčiniť nesprávnym zaobchádzaním s opotrebovanými zariadeniami. Recyklácia materiálov prispieva k šetreniu prírodných zdrojov.

LIKVIDÁCIA BATÉRIE

Batérie nemožno likvidovať s bežným domácim odpadom, môžu obsahovať toxické ťažké kovy a podliehajú predpisom o nebezpečnom odpade.

Z tohto dôvodu zlikvidujte použité batérie v miestnom zbernom mieste

BTX553 / BTX606 BATERIJSKI SPENJALNIK

Prevod originalnih navodil

SI

Skladno z veljavnimi direktivami EU To orodje je zasnovano za uporabo na lesu ali podobnih materialih in ga je treba uporabljati samo za predvidene namene. To orodje je primer-no samo za zasebno uporabo.

SPLOŠNA VARNOSTNA OPOZORILA ZA ELEKTRIČNO ORODJE

OPOZORILO Preberite vsa varnostna opozorila, na-



vodila, ilustracije in specifikacije, priložene temu električnemu orodju.



Neupoštevanje spodaj navedenih navodil lahko

povzroči električni udar, požar in/ali resne telesne poškodbe.

Shranite vsa opozorila in navodila za prihodnjo uporabo.

Izraz »električno orodje« v opozorilih se nanaša na električno orodje z napajanjem iz električnega omrežja (prek napajalnega kabla) ali baterij-

sko električno orodje (brez napajalnega kabla).

1) VARNOST NA DELOVNEM OBMOČJU

- a) **Delovno mesto naj bo čisto in dobro osvetljeno.** Nesreče so lahko posledica neurejenih delovnih prostorov.
- b) **Motornih orodij ne uporabljajte v okoljih, kjer obstaja možnost eksplozije, na primer ob prisotnosti vnetljivih tekočin, plinov ali prahu.** Električna orodja ustvarjajo iskre, ki lahko vnamejo prah ali hlape.
- c) **Ne dovolite otrokom in drugim osebam, da bi se vam približali medtem, ko uporabljate električno orodje.** Zaradi odvratanja pozornosti lahko izgubite nadzor.

2) ELEKTRIČNA VARNOST

- a) **Vtikač motornega orodja mora ustrezati napajalni vtičnici.** Vtikača ne smete na noben način spreminjati. V primeru ozemljenih orodij ne uporabljajte adapterskih vtičev. Nespremenjeni vtikači in ustrezne napajalne vtičnice zmanjšajo nevarnost električnega udara.
- b) **Izogibajte se telesnemu stiku z ozemljenimi površinami, kot so pipe, radiatorji, peči in hladilniki.** Če je vaše telo ozemljeno, obstaja povečano tveganje udara električnega toka.
- c) **Električnih orodij ne izpostavljajte dežju in vlažnim pogojem.** Voda, ki vstopi v električno orodje, povečuje tveganje udara električnega toka.
- d) **Ne zlorablajte napajalnega**

kabla. Nikoli ga ne uporabljajte za nošenje, vlečenje ali odklapanje napajalnega orodja. Pazite, da ne pride v stik z vročino, oljem, ostrimi robovi ali premičnimi deli. Poškodovani ali zamotani kabli povečujejo tveganje udara električnega toka.

- e) **Ko električno orodje uporabljate na prostem, uporabite podaljšek, ki je primeren za uporabo na prostem.** Uporaba podaljška, ki je namenjen uporabi na prostem, zmanjšuje nevarnost električnega udara.
- f) **Če se ne morete izogniti uporabi električnega orodja v vlažnih prostorih, uporabljajte prekinjač.** Uporaba prekinjača zmanjša nevarnost električnega udara.

3) OSEBNA VARNOST

- a) **Pri uporabi električnega orodja bodite previdni, pazite, kaj počnete, in uporabljajte zdrav razum.** Električnega orodja ne uporabljajte, kadar ste utrujeni ali pod vplivom drog, alkohola ali zdravil. Že samo trenutek nepazljivosti med uporabo električnega orodja lahko povzroči hudo telesno poškodbo.
- b) **Uporabljajte opremo za osebno zaščito. Vedno nosite zaščitna očala.** Zaščitna oprema, kot so zaščitna maska za prah, zaščitni čevlji s podplatom z zaščito proti drsenju, zaščitna čelada ali zaščitne slušalke, ki jo uporabljamo različnim delovnim pogojem ustrezno, S24manjša nevarnost poškodb.
- c) **Preprečite nenamerni zagon.**

- Preden orodje priklopite na vir napajanja in/ali baterijo, ga dvignete ali prenašate, se prepričajte, da je stikalo za vklop/izklop v položaju za izklop.** Če med prenašanjem električnega orodja držite prst na stikalu ali priklopite orodje, na katerem je stikalo za vklop/izklop v položaju za vklop, na vir napajanja, lahko povzročite nezgodo.
- d) Pred vklopom orodja odstranite morebiten ključ ali izvijač za namestitev.** Ključ ali izvijač, ki ostane na vrtečem se delu električnega orodja, lahko povzroči telesno poškodbo.
 - e) Ne poskušajte seči predaleč. Vedno ohranjajte stabilen položaj nog in ravnotežje.** Tako boste lažje nadzorovali električno orodje v nepričakovanih okoliščinah.
 - f) Oblecite se primerno. Ne nosite ohlapnih oblačil ali nakita. Oblačila in lase ne približujete premičnim se delom.** Premični deli lahko zagrabijo ohlapna oblačila, nakit ali dolge lase.
 - g) Če so priložene naprave za priključitev pripomočkov za odstranjevanje in zbiranje prahu, poskrbite, da bodo te priključene in pravilno uporabljene.** Uporaba pripomočkov za zbiranje prahu zmanjšuje s tem povezane nevarnosti.
 - h) Ne dovolite, da bi zaradi poznavanja orodja, ki izhaja iz njegove pogoste uporabe, postali samovšečni ter ne bi upoštevali varnostnih načel orodja.** Neprevidno ravnanje lahko povzroči hudo poškodbo v samo delčku sekunde.
- 4) UPORABA IN NEGA ELEKTRIČNEGA ORODJA**
- a) Električnega orodja ne uporabljajte na silo. Električno orodje uporabljajte samo za ustrezne namene.** Z ustreznim električnim orodjem boste delo bolje opravili, uporaba orodja za namen, za katerega je bilo zasnovano, pa je tudi varnejša.
 - b) Ne uporabljajte električnega orodja, na katerem ne deluje stikalo za vklop/izklop.** Katero koli električno orodje, ki ga ne morete krmiliti s stikalom, je nevarno in ga je treba popraviti.
 - c) Pred kakršnimi koli prilagoditvami, menjavo dodatkov ali shranjevanjem električnega orodja odklopite vtič iz vira napajanja in/ali odstranite baterijo, če jo je mogoče odstraniti.** Ti preventivni varnostni ukrepi zmanjšujejo tveganje nenamernega zagona električnega orodja.
 - d) Električno orodje v pripravljenosti hranite zunaj dosega otrok. Ne dovolite, da električno orodje uporabljajo osebe, ki niso seznanjene z njegovo uporabo ali temi navodili.** Električna orodja so v rokah neusposobljenih uporabnikov nevarna.
 - e) Vzdržujte električno orodje in dodatno opremo. Preverite, ali so kateri gibljivi deli neporavnani ali prekržani, zlomljeni oz. ali je vidno katero drugo stanje, ki lahko vpliva na delovanje naprave. Poškodovano električno orodje pred**

- uporabo odnesite na popravilo.** Številne nesreče so posledica neustreznega vzdrževanja električnega orodja.
- f) **Rezalno orodje naj bo ostro in čisto.** Pravilno vzdrževana rezalna orodja z ostrimi rezalnimi robovi so varnejša in jih je lažje upravljati.
 - g) **Električna orodja, dodatno opremo in dele orodja itd. uporabljajte v skladu s temi navodili, upoštevajte pa tudi delovne pogoje in vrsto dela, ki ga želite opraviti.** Uporaba električnih orodij za dela, za katera niso namenjena, je lahko nevarno.
 - h) **Ročaje in prijemne površine ohranjajte suhe in čiste ter poskrbite, da na njih ne bo olja in masti.** Spolzki ročaji in prijemne površine ne omogočajo varnega ravnanja in nadzora orodja v nepredvidenih situacijah.
- 5) UPORABA IN SKRB ZA BATERIJSKO ORODJE**
- a) **Orodje polnite le s polnilnikom, ki ga priporoča proizvajalec.** Polnilnik, ki je primeren za uporabo z eno vrsto baterijskega sklopa, lahko povzroči tveganje za požar pri uporabi z drugo vrsto baterijskega sklopa.
 - b) **Električno orodje uporabljajte le s posebej določenimi baterijskimi sklopi.** Uporaba drugačne vrste baterijskega sklopa lahko povzroči tveganje za poškodbe in požar.
 - c) **Ko baterije ne uporabljate, jo hranite stran od drugih kovinskih predmetov, kot so sponke za papir, kovanci, ključji, žebliji, vijaki in drugi majhni kovinski predmeti, ki lahko vzpostavijo povezavo z enega pola na drugega.** Povzročitev kratkega stika med baterijskimi terminali lahko povzroči opekline ali požar.
 - d) **Pri uporabi v neprimernih pogojih lahko iz baterije izteče tekočina. Izogibajte se stiku z njo. Če pride do nenamernega stika, mesto stika spirajte z vodo. Če pride tekočina v stik z očmi, poiščite zdravniško pomoč.** Tekočina, ki izteče iz baterije, lahko povzroči draženje ali opekline.
 - e) **Ne uporabljajte poškodovanega ali spremenjenega baterijskega sklopa ali orodja.** Poškodovane ali spremenjene baterije lahko povzročijo nepredvideno vedenje, ki lahko povzroči požar, eksplozijo ali tveganje za poškodbe.
 - f) **Baterijskega sklopa ali orodja ne izpostavljajte ognju ali previsokim temperaturam.** Izpostavljenost ognju ali temperaturam nad 130 °C lahko povzroči eksplozijo.
 - g) **Upoštevajte navodila za polnjenje in baterijskega sklopa ali orodja ne polnite izven temperaturnega razpona, navedenega v navodilih.** Neprimerno polnjenje ali polnjenje pri temperaturah izven navedenega razpona lahko poškoduje baterijo in poveča tveganje za požar.
- 6) SERVISIRANJE**
- a) **Servis električnega orodja naj opravlja samo usposobljen**

serviser, ki naj uporabi samo ustrezne nadomestne dele. Samo tako boste ohranili varnost električnega orodja.

- b) Nikoli ne popravljajte poškodovanih baterijskih sklopov.** Servis baterijskih sklopov lahko opravi le proizvajalec ali pooblaščen servisierji.



VARNOSTNA OPOZORILA SPENJALNIKA

- **Vedno je treba predvidevati, da orodje vsebuje sponke.** Zaradi nepredvidne uporabe spenjalnika lahko pride do nenamernega izpusta sponk in telesnih poškodb.
- **Orodja ne usmerjajte proti sebi ali drugim osebam v vaši bližini.** Ob nenamernem sproženju sponk bo prišlo do poškodb.
- **Orodje aktivirajte le, ko je položeno ob obdelovanec.** Če orodje ni v stiku z obdelovancem, lahko sponko odnese stran od cilja.
- **Odklopite orodje iz vira napajanja, če se sponka zatakne v orodju.** Med odstranjevanjem zagozdene sponke se spenjalnik lahko nenamerno sproži, če je še vedno zagotovljeno napajanje.
- **Pri odstranjevanju zagozdene sponke bodite pazljivi.** Meh-anizem je lahko pod tlakom in sponka se lahko pod silo sproži, med tem ko skušate odstraniti oviro.
- **Spenjalnika ne uporabljajte za spenjanje električnih kablov.**

Naprava ni oblikovana za spenjanje izolacije električnih kablov in lahko poškoduje izolacijo električnih kablov ter povzroči električni udar ali nevarnost požara.

TEHNIČNE SPECIFIKACIJE

Baterijski spenjalnik, številka modela	BTX553	BTX606
Vrsta sponke	Rapid 53	Rapid 606
Dolžina sponke	8 - 20 mm	12 - 25 mm
Maks. zmogljivost nabojnika za sponke	156 kosov	100 kosov
Tip tapetniških žebeljv	Rapid T8	Rapid T8
Dolžina tapetniških žebeljv	15 - 20 mm	15 - 30 mm
Maks. zmogljivost nabojnika za žebelje	100 kosov	100 kosov
Teža	2160 g	2120 g
Dimenzije orodja V x Š x D (samo orodje)	264 x 71 x 240 mm	
Napetost	18 V	
Priporočena zmogljivost baterije	2,5 Ah	
Vrsta baterije	(BOSCH) POWER FOR ALL ALLIANCE: 18 V LI-ION (sl. 5)	
Priporočena vrsta polnilca	(BOSCH) POWER FOR ALL ALLIANCE: AL 18V-20	
Hitrost spenjanja, največja neprekinjena	20 sponk/min	

Informacije o bateriji

Zmogljivost baterije	Pribl. največje število zabijanj s polno baterijo
1,5 Ah	1500
2,5 Ah	2500
4,0 Ah	4000

EMISIJE HRUPA/VIBRACIJE

- A-obtežen nivo zvočnega hrupa $LpA=83,5$ dB(A), negotovost $K = 3$ dB(A). A-obtežen nivo zvočnega hrupa $LwA=94,5$ dB(A), negotovost $K = 3$ dB(A). Priporočljivo je, da upravljavec uporablja zaščito za sluh.
- Skupna vrednost vibracij $= 3,3$ m/s², negotovost $K=1,5$ m/s². Navedena skupna vrednost vibracij je bila izmerjena v skladu s standardnim testnim načinom in se lahko uporablja pri primerjavi enega orodja z drugim. Navedena skupna vrednost vibracij se lahko prav tako uporablja pri predhodni oceni izpostavljenosti.



! OPOZORILO

Vibracijske emisije med dejansko uporabo orodja se lahko razlikujejo od deklarirane skupne vrednosti, odvisno od načina uporabe orodja. Opredeliti je treba varnostne ukrepe za zaščito upravljavca, ki temeljijo na oceni izpostavljenosti v dejanskih pogojih uporabe (ob upoštevanju vseh delov obratovalnega cikla, kot so časi, kadar je

orodje izklopljeno, kadar je v prostem teku in tudi čas sprožitve).

DEFINICIJE

(Slika 1 - 4)

- A** Sprožilec
- B** Varnostni jarem
- C** Sprednja delovna LED lučka
- D** Nosilec za kavelj za obešanje*
- E** Zapah za nabojnik
- F** Gumijasta sprednja blazinica
- G** Gumb za nastavitev sile
- H** LED-indikator baterije

(*Kavelj za obešanje ni priložen, prodaja se posebej.)
(Slika 5)

(BOSCH) POWER FOR ALL ALLIANCE 18 V
baterija in logotip

SESTAVA

ODSTRANJEVANJE IN PRIKLJUČITEV BATERIJE

Namestite samo vrsto baterije, ki je namenjena za uporabo s tem orodjem. (glejte sliko 5)

Če želite odstraniti baterijo, pritisnite gumb za odklepanje (1) in izvlecite baterijo iz naprave (2). (Slika 6)

Za priključitev baterije; potisnite jo v drugo smer dokler povezava klikne.

PREOSTALA KAPACITETA BATERIJE

Ta indikacija **H** je sestavljena iz štirih rdečih LED diod, ki prikazujejo preostalo kapaciteto vstavljenе baterije. (Slika 4)



Indikacija se vklopi, ko v orodje vstavite baterijo ali pritisnete samo sprožilec. Vključeno ostane 5 sekund.

Ko se preostala kapaciteta v bateriji zmanjša, bo prižganih vse manj LED diod.

Ko je preostala zmogljivost pod 6 %, začne utripati ena LED dioda.



INDIKACIJE NAPAKE BATERIJE

Če je zaznana napaka v bateriji, bodo LED diode **H** namesto preostale kapacitete prikazale naslednje indikacije in orodje ne bo delovalo. (Slika 4)

Indikacije napake baterije		
Vrsta napake	LED indikacija	
Napetost baterije je kritično nizka.	Ena LED dioda utripa 10 sekund.	
Baterija je pretopla.	Vse LED diode utripajo 10 sekund.	
Baterija ni prepoznana.	Dve LED diodi utripata 10 sekund.	

NALOŽITE SPONKE/ŽEBLJE V NABOJNIK

- Pritisnite zapah nabojnika **E** in izvlecite pokrov nabojnika.
- Sponke ali žeblje vstavite na naslednji način: Model BTX553; vstavite sponke, ki visijo nad kanalom nabojnika s konicami, obrnjenimi navzdol, ali vstavite žeblje v sredino reže kanala nabojnika. Model BTX606; vstavite sponke čim bolj naprej, tako da je krona sponke na vrhu kanala nabojnika, ali vstavite žeblje s konicami, naslonjenimi na dno kanala nabojnika.
- Zaprte pokrov nabojnika, dokler se varno ne zaskoči z zapahom nabojnika.

Opomba! V nabojnik ne postavljajte skupaj žebeljev in sponk različnih dolžin.

ODSTRANJEVANJE SPONK/ŽEBELJEV IZ NABOJNIKA

- Pritisnite zapah nabojnika **E** in izvlecite pokrov nabojnika.
- Odstranite sponke ali žeblje iz nabojnika.
- Zaprte pokrov nabojnika, dokler se varno ne zaskoči z zapahom nabojnika.

DELOVANJE

SPENJANJE/ZABIJANJE

Prepričajte se, da je orodje v dobrem delovnem stanju in da je baterija pravilno priključena na orodje.

Za orodje ni stikala za vklop, takoj ko je baterija priključena na orodje, je orodje aktivno in pripravljeno za uporabo.

- Trdno pritisnite varnostni jarem **B** proti obdelovancu in ga potisnite za nekaj milimetrov v obdelovanec.
- Na kratko pritisnite sprožilec **A** in orodje se bo sprožilo.
- Sprostite sprožilec in odmaknite orodje iz obdelovanca.
- Če želite znova sprožiti, ponovite korake od 1 do 3.

NASTAVITEV SILE

S kolescem za nastavitev sile **G** zaščitite obdelovanec in omogočite pravilno nastavitev sponk.

Zasukajte kolesce v desno proti **+**, da povečate silo zabijanja in zabijete sponko/žebelj globlje v material. Zasukajte kolesce v levo proti **-**, da zmanjšate silo zabijanja in dosežete manjšo globino zabijanja v material.

SPREDNJA DELOVNA LED LUČKA

Delovna LED lučka je nameščena na sprednji strani orodja.

Za vklop delovne lučke pritisnite samo sprožilec in delovna lučka se bo prižgala za 15 sekund. Vključena bo, dokler bo sprožilec pritisnjen.

DODATNE INFORMACIJE O DELOVANJU

OPOMBA: Za boljše delovanje pritisnite orodje ob obdelovanec.

OPOMBA: Če se sponka ali žebelj zagoddi, preberite poglavje o vzdrževanju. NE poskušajte ponovno sprožiti orodja, da bi sprostiti zagodzeno sponko ali žebelj, ker se lahko orodje poškoduje.

OPOMBA: Med delovanjem se lahko orodje segreje. To je povsem normalno. Če pa se orodje

začne premočno segrevati, prenehajte z uporabo in počakajte, da se ohladi.

OPOMBA: Orodje uporabljajte le s posebno baterijo.

VZDRŽEVANJE

STANDARDNO VZDRŽEVANJE

1. Preglejte vse vijake in jih po potrebi zategnite.
2. Z vseh prezračevalnih odprtin odstranite prah in umazanijo.
3. Pred čiščenjem orodja odstranite baterijo.
4. Orodje očistite s suho ali vlažno krpo. NIKOLI ne uporabljajte nobenih topil.
5. Kanal nabojnika vzdržujte čist.
6. NE oljite ali mažite nobenih delov.
7. Prepričajte se, da spenjalnik ni poškodovan. Pred uporabo ga zamenjajte ali popravite.

ODSTRANJEVANJE ZAGOZDENE SPONKE/ ŽEBLJA

1. Odstranite baterijo iz orodja. (Slika 6)
2. Pritisnite zaph nabojnika  in izvlecite pokrov nabojnika.
3. Odstranite sponke ali žeblje iz nabojnika.
4. Odstranite zagozdene sponke ali žebelj. Po potrebi uporabite orodje.
5. Vstavite sponke ali žeblje in zaprite pokrov nabojnika, dokler se ne zaskoči z zaphom nabojnika.
6. Ponovno priključite baterijo na orodje.



OPOZORILO!!

NE spreminjajte delov tega kladiva ali najj pritrjujete posebnih nastavkov. To lahko vodi do telesnih poškodb.

Če se kljub skrbni proizvodnji in preizkusnih postopkih pojavi okvara na orodju/polnilniku, naj popravilo opravi pooblašteni servisni center podjetja Rapid tools.

ODSTRANJEVANJE



2012/19/EU

EN Odpadna električna in elektronska oprema (OEEO)

Električne in elektronske naprave vsebujejo materiale in snovi, ki lahko škodljivo vplivajo na zdravje ljudi in okolje. Ta simbol pomeni, da s to napravo ne smete ravnati kot z nesortiranimi komunalnimi odpadki, ampak jo je treba zbirati ločeno! Napravo zavrzite na zbirnem mestu za recikliranje odpadne električne in elektronske opreme znotraj EU in drugih evropskih držav, ki upravljajo ločene sisteme za zbiranje odpadne električne in elektronske opreme. Če pravilno odstranite napravo, se izognete morebitnim nevarnostim za okolje in javno zdravje, ki bi jih sicer lahko povzročila nepravilna obdelava odpadne opreme. Recikliranje materialov prispeva k ohranjanju naravnih virov.

ODSTRANJEVANJE BATERIJE

Baterij ne smete odvreči skupaj z običajnimi gospodinjstvi odpadki, ker lahko vsebujejo strupene težke kovine in zanje veljajo predpisi o nevarnih odpadkih. Zato rabljene baterije zavrzite na lokalni zbirni točki.

BTX553 / BTX606 AKU KLAMERICA

Prijevod izvornih uputa

HR

U skladu je s relevantnim direktivama EU-a

Ovaj je alat namijenjen za upotrebu na drvu i sličnim materijalima te se treba koristiti samo u namijenjene svrhe. Ovaj alat namijenjen je samo za privatnu upotrebu.

OPĆA SIGURNOSNA UPOZORENJA ZA ELEKTRIČNE ALATE



UPOZORENJE Pročitajte sva sigurnosna upozorenja, upute, ilustracije i specifikacije isporučene s ovim električnim alatom.

Nepoštivanje svih dolje navedenih

uputa može dovesti do strujnog udara, požara i/ili ozbiljnih ozljeda.
Sačuvajte sva upozorenja i upute za buduću uporabu.

Pojam "električni alat" u upozorenjima odnosi se na električni aparat povezan (kabelom) na električnu mrežu ili električni alat (bez kabela) pokretan baterijom.

1) SIGURNOST NA RADNOM MJESTU

a) Radno mjesto održavajte čistim i dobro osvijetljenim.

Pretrpana ili loše osvijetljena područja izazivaju nezgode.

b) Nemojte se koristiti električnim alatom u eksplozivnoj

atmosfera, primjerice u prisutnosti zapaljivih tekućina, plinova ili prašine. Električni alati stvaraju iskre koje mogu zapaliti prašinu ili pare.

c) **Ne dopustite djeci ili drugim osobama da vam prilaze dok koristite električni alat.** Odvratanje pažnje može dovesti do gubitka kontrole.

2) ELEKTRIČNA SIGURNOST

a) **Utikači električnog alata moraju odgovarati utičnici. Nikad ne modificirajte utikač ni na koji način. Nemojte upotrebljavati utikače adaptera s uzemljenim električnim alatima.** Nemodificirani utikači i odgovarajuće utičnice smanjuju opasnost od strujnog udara.

b) **Izbjegavajte kontakt tijela s uzemljenim površinama kao što su cijevi, radijatori i hladnjaci.** Postoji povećan rizik od strujnog udara ako je vaše tijelo uzemljeno.

c) **Ne izlažite električne alate kiši ili vlažnim uvjetima.** Unos vode u električni alat povećava opasnost od strujnog udara.

d) **Nemojte nepravilno upotrebljavati kabel. Nikada ne upotrebljavajte kabel za nošenje, vučenje ili iskopčavanje električnog alata. Držite kabel podalje od topline, ulja, oštih rubova ili pomičnih dijelova.** Oštećeni ili zapetljani kabeli povećavaju rizik od strujnog udara.

e) **Kada upotrebljavate električni alat na otvorenom, koristite se produžnim kabelom pogodnim za vanjsku upotrebu.** Korištenje kabelom prikladnim za

rad na otvorenom smanjuje rizik od strujnog udara.

f) **Ako je neizbježan rad na vlažnom mjestu, upotrebljavajte zaštitu napajanja s FI-sklopkom.** Korištenje FI-sklopkom smanjuje opasnost od strujnog udara.

3) OSOBNA SIGURNOST

a) **Ostanite pozorni, gledajte što radite i koristite se zdravim razumom kada radite s električnim alatom. Ne upotrebljavajte električni alat kada ste umorni ili pod utjecajem droga, alkohola ili lijekova.** Trenutak nepažnje tijekom korištenja električnim alatom može dovesti do ozbiljnih ozljeda.

b) **Upotrebljavajte osobnu zaštitnu opremu. Uvijek nosite zaštitu za oči.** Zaštitna oprema, kao što su maska za prašinu, zaštitne cipele protiv klizanja, zaštitna kaciga ili zaštita za uši, smanjuje opasnost od ozljeda kad se upotrebljava u odgovarajućim uvjetima.

c) **Spriječite slučajno pokretanje alata. Uvjerite se da je prekidač u isključenom položaju prije nego alat uključite u struju ili spojite s baterijom, kao i prije dizanja ili nošenja alata.** Nošenje električnog alata kad držite prst na prekidaču ili spajanje na izvor električne energije kad je alat uključen može dovesti do nezgoda.

d) **Prije nego uključite električni alat, uklonite svaki ključ za odvrtanje ili podešavanje.** Ključ koji je ostao pričvršćen za rotirajući dio električnog alata može

dovesti do osobnih ozljeda.

- e) **Nemojte se pretjerano naginjati i istežati prilikom rada.** Stojte stabilno u položaju koji vam omogućuje da držite ravnotežu. To omogućuje bolje upravljanje električnim alatom u neočekivanim situacijama.
 - f) **Pravilno se obucite za rad. Ne nosite odjeću koja visi ili nakit.** Vašu kosu i odjeću držite podalje od pomičnih dijelova. Pomični dijelovi mogu zahvatiti odjeću koja visi, nakit ili dugu kosu.
 - g) **Ako imate dostupne sprave za priključak uređaja za usisavanje i skupljanje prašine, uvjerite se da su priključene i da se pravilno upotrebljavaju.** Korištenje uređajima za skupljanje prašine smanjuje opasnosti koje prašina može uzrokovati.
 - h) **Ne dopustite da vas poznavanje stečeno učestalim korištenjem alatom dovede do toga da se opustite i postanete neoprezni zanemarujući načela sigurnog rukovanja alatima.** Neoprezno baratanje može prouzročiti teške ozljede u djeliću sekunde.
- #### 4) KORIŠTENJE ELEKTRIČNIM ALATOM I ODRŽAVANJE
- a) **Nemojte siliti električni alat.** Upotrebljavajte pravilan električni alat za vašu primjenu. Pravilnim električnim alatom radit ćete bolje i sigurnije učestalošću za koju je osmišljen.
 - b) **Ne upotrebljavajte električni alat ako se prekidač ne može uključiti i isključiti.** Svaki električni alat kojim se ne može up-

ravljati preko prekidača opasan je i mora se popraviti.

- c) **Izvučite utikač iz strujne utičnice i/ili uklonite bateriju, ako je odvojiva, prije bilo kakvih podešavanja, promjene pribora ili pohrane električnih alata.** Svaka od tih mjera opreza smanjuje opasnost od slučajnog pokretanja električnog alata.
- d) **Aparate koji se ne upotrebljavaju spremite izvan dohvata djece i ne dopustite korištenje električnim alatom osobama koje nisu upoznate s električnim alatom ili ovim uputama.** Električni alati opasni su u rukama neiskusnih korisnika.
- e) **Održavajte električne alate i pribor.** Provjerite jesu li pokretni dijelovi iskrivljeni ili zaglavljani. Provjerite ima li lomova ili bilo kakvih drugih stanja koji bi mogli utjecati na rad električnog alata. Ako je alat oštećen, morate ga popraviti prije upotrebe. Loše održavani električni alati uzrokuju brojne nesreće.
- f) **Rezni alat održavajte oštrim i čistim.** Pravilno održavani rezni alati s oštrim rubovima lakši su za upravljanje te je manja vjerojatnost da će se zaglaviti.
- g) **Upotrebljavajte električni alat, pribor, nastavke alata itd. u skladu s ovim uputama uzimajući u obzir radne uvjete i radove koji se izvode.** Korištenje električnim alatom za radove različite od onih za koje je namijenjen može odvesti do opasnosti.
- h) **Držite ručke i zahvatne pov-**

ršine suhim, čistim i bez ulja i masti. Klizave ručke i zahvatne površine ne omogućuju sigurno rukovanje i kontrolu alata u neočekivanim situacijama.

5) KORIŠTENJE AKU ALATOM I ODRŽAVANJE

a) **Punite samo punjačem koji je odredio proizvođač.** Punjač koji je prikladan za jednu vrstu baterije može stvoriti rizik od požara kada se upotrebljava s drugom baterijom.

b) **Upotrebljavajte električni alat samo s odgovarajućim, posebno označenim baterijama.**

Upotreba bilo kakve baterije koja ne pripada alatu može stvoriti opasnost od ozljeda i požara.

c) **Kada se baterija ne upotrebljava, držite je podalje od metalnih predmeta kao što su spajalice, kovanice, ključevi, čavli te drugi mali metalni predmeti koji mogu dovesti do spoja između dva pola baterije.** Izazivanje kratkog spoja polova baterije može uzrokovati opekline ili požar.

d) **Kod neispravnog rukovanja i nastanka oštećenja može doći do izbacivanja tekućine iz baterije; izbjegavajte kontakt. Ako slučajno dođe do kontakta, isperite vodom. Ako tekućina dođe u kontakt s očima, također potražite liječničku pomoć.** Tekućina izbačena iz baterije može uzrokovati iritaciju ili opekline.

e) **Nemojte upotrebljavati bateriju ili alat koji je oštećen ili preinačen.** Oštećene ili modificirane baterije mogu pokazivati

nepredvidljivo ponašanje koje može dovesti do požara, eksplozije ili opasnosti od ozljeda.

f) **Nemojte izlagati bateriju ili alat vatri ili prekomjernoj temperaturi.** Izlaganje vatri ili temperaturi višoj od 130 °C / 265 °F može izazvati eksploziju.

g) **Slijedite sve upute za punjenje i ne punite bateriju ili alat izvan temperaturnog raspona navedenog u uputama.** Nepravilno punjenje ili punjenje pri temperaturama izvan navedenog raspona može oštetiti bateriju i povećati rizik od požara.

6) SERVIS

a) **Neka električni alat servisira kvalificirana osoba upotrebljavajući isključivo istovjetne zamjenske dijelove.** Tako će električni alat ostati siguran za daljnju uporabu.

b) **Nikada nemojte servisirati oštećene baterije.** Servis baterija smije izvoditi samo proizvođač ili ovlašteni serviser.



SIGURNOSNA UPOZORENJA ZA KLAMERICU

- **Uvijek pretpostavite da je alat napunjen spajalicama.** Nepažljivo rukovanje klamericom može dovesti do neočekivanog ispaljivanja spajalica i osobnih ozljeda.
- **Ne usmjeravajte alat prema sebi ili prema bilo kome u blizini.** Neočekivano okidanje dovodi do ispućavanja spajalica te ozljeda.

- **Ne okidajte prekidačem alata ako alat nije čvrsto prislonjen na komad koji se obrađuje.** Ako alat nije prislonjen na komad koji se obrađuje, spajalica se prilikom ispucavanja može odbiti od cilja.
- **Iskopčajte alat iz izvora napajanja kada dođe do zaglavljenja spajalice u alatu.** Pri uklanjanju zaglavljenih spajalica klamerica se može slučajno aktivirati ako je uključena u struju ili prikopčana na bateriju.
- **Budite oprezni prilikom uklanjanja zaglavljene spajalice.** Mehanizam može biti pod pritiskom te spajalica može biti silovito izbačena pri pokušaju da se alat oslobodi zaglavljenja.
- **Ne upotrebljavajte ovu klamericu za pričvršćivanje električnih kabela.** Nije namijenjena za instalaciju električnih kabela i može oštetiti izolaciju električnih kabela i time izazvati električni udar ili opasnost od požara.

TEHNIČKE SPECIFIKACIJE

Tip spajalice	BTX553	BTX606
Dužina spajalice	Rapid 53	Rapid 606
Kapacitet spremnika za spajalice, maksimalan	8 - 20 mm	12 - 25 mm
Tip čavala	156 kom.	100 kom.
Dužina čavala	Rapid T8	Rapid T8
Kapacitet spremnika za čavliće, maksimalan	15 - 20 mm	15 - 30 mm
Težina (samo alat)	100 kom.	100 kom.
Dimenzije alata V x Š x D (samo alat)	2160 g	2120 g
Napton	264 x 71 x 240 mm	
Preporučeni kapacitet baterije	18 V	
Tip baterije	2.5 Ah	
Preporučena vrsta punjača	(BOSCH) POWER FOR ALL ALLIANCE: 18 V LI-ION (Slika 5)	
Brzina približanja, maksimalna kontinuirana	(BOSCH) POWER FOR ALL ALLIANCE: AL 18V-20	
Stapling speed, max continuous	20 udaraca/min	

Informacije o bateriji	
Kapacitet baterije	Pribl. maks. broj zakucavanja kod pune baterije
1,5 Ah	1500
2,5 Ah	2500
4,0 Ah	4000

EMISIJA BUKE/VIBRACIJE

- A- ponderirana razina zvučnog tlaka $LpA=83,5$ dB(A), neizvjesnost $K=3$ dB(A). A- ponderirana razina zvučnog tlaka $LwA=94,5$ dB(A), neizvjesnost $K=3$ dB(A). Preporučuje se upotreba zaštite za sluh prilikom rukovanja.
- Ukupna vrijednost vibracija = $3,3$ m/s², neizvjesnost $K=1,5$ m/s². Navedena ukupna vrijednost vibracija izmjerena je u skladu sa standardnom metodom ispitivanja i može se upotrebljavati za usporedbu jednog alata s drugim. Navedena ukupna vrijednost vibracija također se može upotrebljavati u preliminarnoj procjeni izloženosti.



! UPOZORENJE

Vibracije koje nastaju tijekom stvarnog korištenja električnim alatom mogu se razlikovati od navedene ukupne vrijednosti ovisno o načinu na koji se alat upotrebljava.

Potrebno je odrediti sigurnosne mjere za zaštitu rukovatelja koje se temelje na procjeni izloženosti u stvarnim uvjetima upotrebe (uzimajući u obzir sve dijelove radnog ciklusa, kao što je vrijeme kada je alat isključen i kada radi u praznom hodu, pored samog vremena okidanja).

DEFINICIJE

(Slike 1 - 4)

- A** Okidač
- B** Sigurnosna poluga
- C** Prednje LED radno svjetlo
- D** Postolje za kuku za vješanje*
- E** Zatvarač spremnika
- F** Gumeni jastučić na nosu
- G** Gumb za prilagođavanje sile potiska
- H** LED pokazatelj baterije

(*Kuka za vješanje nije uključena, prodaje se odvojeno)

(Slika 5)

(BOSCH) POWER FOR ALL ALLIANCE 18V baterija i logo

SASTAVLJANJE

UKLANJANJE I SPAJANJE BATERIJE

Koristite samo tip baterije namijenjen za upotrebu s ovim alatom. (pogledajte sliku 5)

Da biste izvadili bateriju, pritisnite gumb za otključavanje (1) i izvadite bateriju iz alata (2). (Slika 6)

Da biste spojili bateriju, gumite je u drugom smjeru dok spoj ne klikne.

PREOSTALI KAPACITET BATERIJE

Taj se pokazatelj **H** sastoji od četiri crvene LED žarul-

je koje pokazuju preostali kapacitet baterije. (Slika 4)



Pokazatelj se pali kad se baterija umetne u alat ili kad se pritisne okidač. Ostaje upaljen pet sekundi.



Kako se preostali kapacitet baterije smanjuje, LED žarulje se gase.

Kad preostali kapacitet bude niži od 6 %, jedna LED žarulja počeo će treperiti.



POKAZATELJI GREŠAKA S BATERIJOM

Ako se pojavi greška s baterijom, LED žarulje  će umjesto preostalog kapaciteta pokazati sljedeće i alat neće funkcionirati. (Slika 4)

Pokazatelji grešaka s baterijom		
Tip greške	LED pokazatelj	
Napon baterije je kritično nizak	Jedna LED žarulja treperi deset sekundi	
Baterija je prevruća	Sve LED žarulje trepere deset sekundi	
Neprepoznata baterija	Dvije LED žarulje trepere deset sekundi	

UMETANJE SPAJALICA/ČAVALA U SPREMNIK

1. Pritisnite kvaku na spremniku  i izvadite poklopac spremnika.
2. Spajalice ili čavle umetnite na sljedeći način:
Model BTX553 – Umetnite spajalice tako da vise iznad žlijeba u spremniku, s vrhovima prema dolje, ili umetnite čavle u središnji otvor žlijeba u spremniku.
Model BTX606 – Umetnite spajalice tako da su što bliže prednjem dijelu s ravnim dijelom spajalice uz gornji dio žlijeba u spremniku ili umetnite čavle tako da su vrhovi uz dno žlijeba u spremniku.
3. Zatvorite poklopac spremnika dok se čvrsto ne zaključa pomoću zasuna spremnika.

Napomena! Ne stavljajte spajalice ili čavle različitih dužina zajedno u spremnik.

UKLANJANJE SPAJALICA/ČAVALA IZ SPREMNIKA



1. Pritisnite kvaku na spremniku  i izvadite poklopac spremnika.
2. Izvadite spajalice ili čavle iz spremnika.
3. Zatvorite poklopac spremnika dok se čvrsto ne zaključa pomoću zasuna spremnika.

RAD

ZABIJANJE SPAJALICA/ČAVLIČA

Pobrinite se da je alat u dobrom radnom stanju te da je baterija pravilno spojena na alat.

Alat nema prekidač za paljenje i gašenje – čim se baterija umetne u alat, on je aktivan i spreman za korištenje.

1. Čvrsto pritisnite sigurnosnu polugu  uz komad koji se obrađuje sve dok se ona ne uvuče za nekoliko milimetara.
2. Kratko pritisnite okidač  i alat će ispaliti čavao.
3. Otpustite okidač i odmaknite alat iz obratka.
4. Za ponovnu spajanje ponovite korake od 1 do 3.

PRILAGODAVANJE SILE POTISKA

Upotrijebite kotač za prilagođavanje sile potiska  kako biste zaštitili predmet koji se obrađuje i osigurali pravilno postavljanje spajalica.

Okrenite kotač nadesno prema znaku  za povećanje sile te kako biste spajalicu/čavao ispalili dublje u materijal.

Okrenite kotač nalijevo prema znaku  za smanjenje sile te kako biste spajalicu/čavao ispalili na manju dubinu.

PREDNJE LED RADNO SVJETLO

Na prednjem dijelu alata nalazi se LED radno svjetlo. Za paljenje radnog svjetla, pritisnite samo okidač i svjetlo će se upaliti na 15 sekundi. Svjetlo će ostati upaljeno dok god je okidač pritisnut.

DODATNE INFORMACIJE O UPOTREBI

NAPOMENA: za bolje rezultate pritisnite alat uz komad koji se obrađuje.

NAPOMENA: U slučaju zaglavljene spajalice ili čavlića pročitate poglavlje o održavanju. NE PRITIŠĆITE ponovno okidač kako biste uklonili zaglavljene čavliće jer to može dovesti do oštećenja alata.

NAPOMENA: tijekom rada alat se može zagrijati.

To je normalno, ali ako alat postane previše topao, treba prekinuti s upotrebom dok se alat ne ohladi.

NAPOMENA: Alat upotrebljavajte samo s posebnom namijenjenom baterijom.

ODRŽAVANJE

STANDARDNO ODRŽAVANJE

1. Provjerite sve vijke i pritegnite ih ako je potrebno.
2. Držite sve otvore bez prašine i prljavštine.
3. Izvadite bateriju prije čišćenja alata.
4. Alat čistite suhom ili vlažnom krpom. NIKADA se ne koristite otapalima.
5. Držite kanal spremnika čistim.
6. NE podmazujte dijelove uljem ili mastima.
7. Uvjerite se da klamerica nije oštećena. Popravite ili zamijenite prije uporabe.

UKLANJANJE ZAGLAVLJENE SPAJALICE /ČAVLA

1. Izvadite bateriju iz alata. (Slika 6)
2. Pritisnite kvaku na spremniku  i izvadite poklopac spremnika.
3. Izvadite spajalice ili čavle iz spremnika.
4. Izvadite zaglavljenu spajalicu ili čavao. Po potrebi, za to koristite drugi alat.
5. Umetnite spajalice ili čavle i zatvorite poklopac spremnika dok se čvrsto ne zaključa pomoću zasuna spremnika.
6. Vratite bateriju u alat.



UPOZORENJE!

NE radite modifikacije na ovoj čavlerici te

ne možete pričvršćivati posebne armature i dodatke. To može dovesti do ozbiljnih ozljeda.

U slučaju da dođe do kvara alata/punjača usprkos svojoj brizi u postupku proizvodnje i ispitivanja, popravak treba obaviti u postprodajnom servisnom centru za Rapid alate.

ODLAGANJE



2012/19/EU

EN Otpad električne i elektroničke opreme (OEEO)

Električni i elektronički uređaji sadrže materijale i tvari koji mogu imati štetne učinke na zdravlje ljudi i okoliš. Ovaj simbol označava da se ovaj uređaj ne smije tretirati kao nesortirani komunalni otpad, već se mora odvojeno sakupljati! Uređaj odložite putem

sabirnog mjesta za recikliranje otpadne električne i elektroničke opreme unutar EU-a i u drugim europskim zemljama koje upravljaju odvojenim sustavima za prikupljanje otpadne električne i elektroničke opreme. Pravilnim odlaganjem uređaja pomažete u izbjegavanju mogućih opasnosti za okoliš i javno zdravlje koje bi inače mogle nastati nepravilnim postupanjem s otpadnom opremom. Recikliranje materijala pridonosi očuvanju prirodnih resursa.

ODLAGANJE BATERIJE

Baterije se ne smiju odlagati s uobičajenim kućnim otpadom jer mogu sadržavati otrovne teške metale i podliježu propisima o opasnom otpadu.

Iz tog razloga istrošene baterije odložite na lokalno sabirno mjesto

BTX553 / BTX606 ΚΑΡΦΩΤΙΚΟ ΜΕ ΜΠΑΤΑΡΙΑ

Μετάφραση των πρωτότυπων οδηγιών

GR

Συμμορφώνεται με τις σχετικές οδηγίες της ΕΕ

Αυτό το εργαλείο έχει σχεδιαστεί για χρήση σε ξύλο ή παρόμοια υλικά και πρέπει να χρησιμοποιείται μόνο για τους σκοπούς που προορίζονται. Αυτό το εργαλείο είναι μόνο για ιδιωτική χρήση.

ΓΕΝΙΚΕΣ ΠΡΟΕΙΔΟΠΟΙΗΣΕΙΣ ΑΣΦΑΛΕΙΑΣ ΓΙΑ ΗΛΕΚΤΡΙΚΑ ΕΡΓΑΛΕΙΑ



ΠΡΟΕΙΔΟΠΟΙΗΣΗ Διαβάστε όλες τις προειδοποιήσεις ασφαλείας, τις οδηγίες, τις εικόνες και τις προδιαγραφές που παρέχονται με αυτό το ηλεκτρικό εργαλείο. Η μη τήρηση όλων των οδηγιών που αναφέρονται παρακάτω μπορεί να προκαλέσει ηλεκτροπληξία, πυρκαγιά ή / και σοβαρό τραυματισμό.

Φυλάξτε όλες τις προειδοποιήσεις και οδηγίες για μελλοντική αναφορά.

Ο όρος "ηλεκτρικό εργαλείο" στις προειδοποιήσεις αναφέρεται

στο ηλεκτρικό εργαλείο που τροφοδοτείται από το ηλεκτρικό δίκτυο (ενσύρματο) ή από μπαταρία (ασύρματο).

1) ΑΣΦΑΛΕΙΑ ΠΕΡΙΟΧΗΣ ΕΡΓΑΣΙΑΣ

α) Διατηρήστε το χώρο εργασίας καθαρό και καλά φωτισμένο. Οι ακατάστατοι πάγκοι ή σκοτεινές περιοχές γίνονται πρόξενοι ατυχημάτων.

β) Μην θέτετε το εργαλείο σε λειτουργία σε εκρηκτικές ατμόσφαιρες, όπως υπό παρουσία εύφλεκτων υγρών, αερίων ή σκόνης. Τα ηλεκτρικά εργαλεία δημιουργούν σπινθήρες που μπορεί να αναφλέξουν την σκόνη ή τους καπνούς.

γ) Κρατήστε τα παιδιά και τους παρευρισκόμενους μακριά ενώ χρησιμοποιείτε ένα εργαλείο. Οι περισπασμοί μπορεί να σας κάνουν να χάσετε τον έλεγχο.

2) ΗΛΕΚΤΡΙΚΗ ΑΣΦΑΛΕΙΑ

α) Τα βύσματα ηλεκτρικού εργαλείου πρέπει να ταιριάζουν στον ρευματολήπτη. Ποτέ μην

- τροποποιείτε το βύσμα με κανένα τρόπο. Μην χρησιμοποιείτε οποιαδήποτε βύσματα προσαρμογέα με γειωμένα ηλεκτρικά εργαλεία. Βύσματα που δεν έχουν τροποποιηθεί και πρίζες που είναι κατάλληλες θα μειώσουν τον κίνδυνο ηλεκτροπληξίας.
- β) Αποφύγετε την επαφή σώματος με γειωμένες επιφάνειες, όπως σωλήνες, καλοριφέρ, εστίες και ψυγεία. Υπάρχει αυξημένος κίνδυνος ηλεκτροπληξίας, αν το σώμα σας είναι γειωμένο.**
- γ) Μην εκθέτετε τα ηλεκτρικά εργαλεία σε βροχή ή συνθήκες υγρασίας. Η διείσδυση νερού σε ένα ηλεκτρικό εργαλείο θα αυξήσει τον κίνδυνο ηλεκτροπληξίας.**
- δ) Μην κακομεταχειρίζεστε το καλώδιο. Ποτέ μην χρησιμοποιείτε το καλώδιο για να μεταφέρετε, να τραβήξετε ή να αποσυνδέσετε το ηλεκτρικό εργαλείο. Κρατήστε το καλώδιο μακριά από θερμότητα, λάδι, αιχμηρές άκρες ή μετακινούμενα μέρη. Κατεστραμμένα ή περιπλεγμένα καλώδια αυξάνουν τον κίνδυνο ηλεκτροπληξίας.**
- ε) Όταν λειτουργείτε ένα ηλεκτρικό εργαλείο στο ύπαιθρο, χρησιμοποιήστε ένα καλώδιο επέκτασης κατάλληλο για εξωτερική χρήση. Η χρήση ενός καλωδίου για εξωτερική χρήση μειώνει τον κίνδυνο ηλεκτροπληξίας.**
- ζ) Αν η λειτουργία ενός ηλεκτρικού εργαλείου σε ένα υγρό μέρος είναι αναπόφευκτη,**
- χρησιμοποιήστε μια παροχή που προστατεύεται με διακόπτη κυκλώματος βλάβης γείωσης. Η χρήση ενός διακόπτη κυκλώματος βλάβης γείωσης μειώνει τον κίνδυνο ηλεκτροπληξίας.**
- 3) ΠΡΟΣΩΠΙΚΗ ΑΣΦΑΛΕΙΑ**
- α) Μείνετε σε εγρήγορση, προσέξτε τις ενέργειές σας και χρησιμοποιήστε κοινή λογική, όταν χρησιμοποιείτε ένα ηλεκτρικό εργαλείο. Μην χρησιμοποιείτε ένα ηλεκτρικό εργαλείο, ενώ είστε κουρασμένοι ή υπό την επήρεια ναρκωτικών, αλκοόλ ή φαρμάκων. Μια στιγμή απροσεξίας, ενώ λειτουργείτε το ηλεκτρικό εργαλείο, μπορεί να προκαλέσει σοβαρό προσωπικό τραυματισμό.**
- β) Χρησιμοποιήστε ατομικό προστατευτικό εξοπλισμό. Πάντα να φοράτε προστατευτικό για τα μάτια. Ο προστατευτικός εξοπλισμός, όπως μάσκα για τη σκόνη, αντιολισθητικά παπούτσια ασφαλείας, προστατευτικό κράνος ή ακουστικά που χρησιμοποιούνται για ανάλογες συνθήκες, θα μειώσει ατομικούς τραυματισμούς.**
- γ) Αποτρέψτε μη ηθελημένη εκκίνηση. Διασφαλίστε ότι ο διακόπτης βρίσκεται στην κλειστή θέση (off), πριν να συνδέσετε σε πηγή ισχύος ή/και συστοιχία μπαταρίας και πριν να πιάσετε ή να μεταφέρετε το εργαλείο. Αν μεταφέρετε ηλεκτρικά εργαλεία με το δάκτυλο στο διακόπτη**

- ή ενεργοποιείτε ηλεκτρικά εργαλεία με ανοικτό το διακόπτη, προκαλούνται ατυχήματα.
- δ) **Αφαιρέστε οποιοδήποτε ρυθμιστικό ή μηχανικό κλειδί, προτού ενεργοποιήσετε το ηλεκτρικό εργαλείο.** Ένα μηχανικό κλειδί ή ρυθμιστικό που έχει μείνει συνδεδεμένο σε ένα περιστρεφόμενο μέρος του ηλεκτρικού εργαλείου μπορεί να προκαλέσει προσωπικό τραυματισμό.
- ε) **Μην τεντώνετε για φθάσετε σε κάποιο σημείο. Διατηρήστε σωστή στήριξη και ισορροπία σε κάθε στιγμή.** Αυτό επιτρέπει τον καλύτερο έλεγχο του ηλεκτρικού εργαλείου σε μη αναμενόμενες καταστάσεις.
- ζ) **Φορέστε κατάλληλα ρούχα. Μην φοράτε χαλαρά ρούχα ή κοσμήματα. Κρατήστε τα μαλλιά και τα ρούχα σας μακριά από τα κινούμενα μέρη.** Τα χαλαρά ρούχα, κοσμήματα και μακριά μαλλιά μπορεί να πιαστούν σε περιστρεφόμενα μέρη.
- η) **Αν παρέχονται διατάξεις για τη σύνδεση εξαγωγής σκόνης και δυνατότητας συλλογής, διασφαλίστε ότι αυτές έχουν συνδεθεί και χρησιμοποιούνται σωστά.** Η χρήση συλλέκτη σκόνης μπορεί να μειώσει τους κινδύνους που σχετίζονται με σκόνη.
- θ) **Μην αφήσετε την εξοικείωση που αποκτήθηκε από τη συχνή χρήση εργαλείων να σας επιτρέπουν να γίνετε εφησυχασμένοι και να αγνοήσετε τις αρχές ασφάλειας εργαλείων.** Μια απρόσεκτη ενέργεια μπορεί να προκαλέσει σοβαρό τραυματισμό μέσα σε ένα κλάσμα του δευτερολέπτου.
- 4) **ΧΡΗΣΗ ΚΑΙ ΦΡΟΝΤΙΔΑ ΗΛΕΚΤΡΙΚΟΥ ΕΡΓΑΛΕΙΟΥ**
- α) **Μην εφαρμόζετε δύναμη στο ηλεκτρικό εργαλείο. Χρησιμοποιήστε το σωστό ηλεκτρικό εργαλείο για την εφαρμογή σας.** Το σωστό ηλεκτρικό εργαλείο θα κάνει την εργασία καλύτερα και ασφαλέστερα στο βαθμό για τον οποίο σχεδιάστηκε.
- β) **Μην χρησιμοποιείτε το ηλεκτρικό εργαλείο, αν ο διακόπτης δεν ανοίγει και κλείνει.** Κάθε ηλεκτρικό εργαλείο που δεν μπορεί να ελεγχθεί με το διακόπτη είναι επικίνδυνο και χρήζει επισκευής.
- γ) **Αποσυνδέστε το βύσμα από την πηγή τροφοδοσίας ή/ και αφαιρέστε την μπαταρία, εάν είναι αποσπώμενη, από το ηλεκτρικό εργαλείο πριν κάνετε οποιοσδήποτε ρυθμίσεις, αλλάξετε αξεσουάρ ή αποθηκεύσετε ηλεκτρικά εργαλεία.** Τέτοια προληπτικά μέτρα ασφαλείας μειώνουν τον κίνδυνο να ξεκινήσει το εργαλείο κατά λάθος.
- δ) **Αποθηκεύστε τα αδρανή ηλεκτρικά εργαλεία μακριά από την εμβέλεια των παιδιών και μην επιτρέπετε σε άτομα που δεν είναι εξοικειωμένα με το ηλεκτρικό εργαλείο ή αυτές τις οδηγίες να το χρησιμοποιούν.** Τα ηλεκτρικά εργαλεία είναι επικίνδυνα στα χέρια μη εκπαιδευμένων χρηστών.

- ε) Διατηρείστε τα ηλεκτρικά εργαλεία και τα εξαρτήματα. Ελέγξτε για εσφαλμένη αντιστοιχίση ή ένωση των ανιούμενων μερών, θραύση εξαρτημάτων ή για κάθε άλλη συνθήκη που μπορεί να επηρεάζει αρνητικά τη λειτουργία του ηλεκτρικού εργαλείου. Αν υπάρχει βλάβη, επισκευάστε πρώτα το ηλεκτρικό εργαλείο πριν από τη χρήση. Πολλά ατυχήματα προκαλούνται λόγω ελλιπούς συντήρησης των ηλεκτρικών εργαλείων.
- ζ) Κρατήστε τα εργαλεία κοπής αιχμηρά και καθαρά. Εργαλεία κοπής με αιχμηρές άκρες που έχουν συντηρηθεί σωστά είναι λιγότερο πιθανό να καμφθούν και ευκολότερο να ελεγχθούν.
- η) Χρησιμοποιήστε το ηλεκτρικό εργαλείο, τα εξαρτήματα και τα κοπίδια εργαλείου κτλ. σύμφωνα με αυτές τις οδηγίες, λαμβάνοντας υπόψη τις συνθήκες εργασίας και την εργασία που πρέπει να διεξαχθεί. Η χρήση του ηλεκτρικού εργαλείου για λειτουργίες διαφορετικές από αυτές που προορίζεται μπορεί να προκαλέσει μια επικίνδυνη κατάσταση.
- θ) Διατηρείστε τις χειρολαβές και τις επιφάνειες πιασίματος στεγνές, καθαρές και απαλλαγμένες από λάδια και γράσο. Οι ολισθηρές λαβές και οι επιφάνειες πιασίματος δεν επιτρέπουν τον ασφαλή χειρισμό και τον έλεγχο του εργαλείου σε απροσδόκητες καταστάσεις.
- 5) ΧΡΗΣΗ ΚΑΙ ΦΡΟΝΤΙΔΑ ΕΡΓΑΛΕΙΩΝ ΜΠΑΤΑΡΙΑΣ
- α) Επαναφορτίστε μόνο με τον φορτιστή που καθορίζεται από τον κατασκευαστή. Ένας φορτιστής που είναι κατάλληλος για έναν τύπο μπαταρίας μπορεί να δημιουργήσει κίνδυνο φωτιάς όταν χρησιμοποιείται με άλλη μπαταρία.
- β) Χρησιμοποιείτε ηλεκτρικά εργαλεία μόνο με ειδικές μπαταρίες. Η χρήση οποιωνδήποτε άλλων μπαταριών μπορεί να δημιουργήσει κίνδυνο τραυματισμού και πυρκαγιάς.
- γ) Όταν το πακέτο μπαταρίας δεν χρησιμοποιείται, κρατήστε το μακριά από άλλα μεταλλικά αντικείμενα, όπως κλιπ χαρτιού, νομίσματα, κλειδιά, καρφιά, βίδες ή άλλα παρόμοια μικρά μεταλλικά αντικείμενα που μπορούν να δημιουργήσουν μια σύνδεση από τον έναν ακροδέκτη στον άλλο. Το βραχυκύκλωμα μεταξύ των ακροδεκτών της μπαταρίας μπορεί να προκαλέσουν εγκαύματα ή πυρκαγιά.
- δ) Υπό καταχρηστικές συνθήκες, μπορεί να εκτοξευθεί υγρό από την μπαταρία. Αποφύγετε την επαφή. Σε περίπτωση τυχαίας επαφής, ξεπλύνετε με νερό. Αν το υγρό έρθει σε επαφή με τα μάτια, ζητήστε επιπλέον ιατρική βοήθεια. Το υγρό που εξέρχεται από την μπαταρία μπορεί να προκαλέσει ερεθισμό ή εγκαύματα.
- ε) Μην χρησιμοποιείτε μπαταρία ή εργαλείο που έχει υποστεί

ΠΡΟΕΙΔΟΠΟΙΗΣΕΙΣ ΑΣΦΑΛΕΙΑΣ ΓΙΑ ΕΡΓΑΛΕΙΟ ΜΟΝΤΑΡΙΣΜΑΤΟΣ

ζημιά ή έχει τροποποιηθεί.

Οι κατεστραμμένες ή τροποποιημένες μπαταρίες ενδέχεται να παρουσιάζουν απρόβλεπτη συμπεριφορά με αποτέλεσμα πυρκαγιάς, έκρηξης ή κίνδυνο τραυματισμού.

στ) Μην εκθέτετε την μπαταρία ή το εργαλείο σε πυρκαγιά ή στην υπερβολική θερμοκρασία.

Η έκθεση σε φωτιά ή η θερμοκρασία πάνω από 130°C /265°F μπορεί να προκαλέσει έκρηξη.

ζ) Ακολουθήστε όλες τις οδηγίες φόρτισης και μην φορτίζετε την μπαταρία ή το εργαλείο εκτός του εύρους θερμοκρασίας που καθορίζεται στις οδηγίες.

Η μη σωστή φόρτιση ή σε θερμοκρασίες εκτός του καθορισμένου εύρους μπορεί να καταστρέψει την μπαταρία και να αυξήσει τον κίνδυνο πυρκαγιάς.

6) ΣΕΡΒΙΣ

α) Αναθέστε το σέρβις του ηλεκτρικού σας εργαλείου σε έναν καταρτισμένο τεχνικό επισκευής, που θα χρησιμοποιήσει μόνο όμοια ανταλλακτικά. Έτσι διασφαλίζεται η ασφάλεια του ηλεκτρικού εργαλείου.

β) Μην φτιάχνετε ποτέ τις βλάβες των μπαταριών. Η συντήρηση των μπαταριών πρέπει να πραγματοποιείται μόνο από τον κατασκευαστή ή από εξουσιοδοτημένους παροχείς υπηρεσιών.



- **Πάντα να θεωρείτε ότι το εργαλείο περιέχει συνδετήρες.** Ο απρόσκεκτος χειρισμός της συσκευής μονταρίσματος μπορεί να έχει ως αποτέλεσμα μια μη αναμενόμενη εκτόξευση συνδετήρων και έτσι προσωπικό τραυματισμό.
- **Μην στρέψετε το εργαλείο προς τα πάνω σας ή προς κάποιον που είναι κοντά.** Μια μη αναμενόμενη εκτόξευση θα ελευθερώσει το συνδετήρα, προκαλώντας έτσι τραυματισμό.
- **Μην ενεργοποιείτε το εργαλείο, εκτός και αν είναι τοποθετημένο σταθερά έναντι του τεμαχίου προς επεξεργασία.** Αν το εργαλείο δεν είναι σε επαφή με το τεμάχιο προς επεξεργασία, ο συνδετήρας μπορεί να εκτραπεί από το στόχο του.
- **Αποσυνδέστε το εργαλείο από την πηγή ισχύος, όταν κάποιος συνδετήρας έχει κολλήσει μέσα στο εργαλείο.** Όταν αφαιρείτε ένα συνδετήρα που έχει κολλήσει, το εργαλείο μονταρίσματος μπορεί να ενεργοποιηθεί κατά λάθος, αν είναι συνδεδεμένο.
- **Να είστε προσεκτικοί όταν αφαιρείτε ένα συνδετήρα που έχει κολλήσει.** Ο μηχανισμός μπορεί να βρίσκεται υπό πίεση και ο συνδετήρας να ελευθερωθεί με δύναμη, όταν επιχειρείτε να διορθώσετε μια κατάσταση συμφόρησης.
- **Μην χρησιμοποιείτε αυτό**

το εργαλείο μονταρίσματος για στερέωση ηλεκτρικών καλωδίων. Δεν είναι σχεδιασμένο για εγκατάσταση ηλεκτρικών καλωδίων, επειδή μπορεί να καταστρέψει τη μόνωσή τους, προκαλώντας ηλεκτροπληξία και κίνδυνο πυρκαγιάς.

ΤΕΧΝΙΚΕΣ ΠΡΟΔΙΑΓΡΑΦΕΣ

Κορφωτικό με μπαταρία, αριθμός μοντέλου	BTX553	BTX606
Τύπος σύρματος	Rapid 53	Rapid 606
Μήκος σύρματος	8 - 20 mm	12 - 25 mm
Χωρητικότητα συρμάτων του γεμιστήρα, μιν.	156 τυχ.	100 τυχ.
Είδος κορφοβύ Brad	Rapid TB	Rapid TB
Μήκος κορφοβύ (Brad)	15 - 20 mm	15 - 30 mm
Χωρητικότητα κορφοβύ του γεμιστήρα, μιν.	100 τυχ.	100 τυχ.
Βάρος (γυμνό εργαλείο)	2160 g	2120 g
Διαστάσεις: H x Π x Μ (γυμνό εργαλείο)	264 x 71 x 240 mm	
Τάση	18 V	
Συνιστώμενη χωρητικότητα μπαταρίας	2,5 Ah	
Τύπος μπαταρίας	(BOSCH) POWER FOR ALL ALLIANCE: 18V LI-ION (Εικ. 5)	
Συνιστώμενος τύπος φορτιστή	(BOSCH) POWER FOR ALL ALLIANCE: AL 18V-20	
Ταχύτητα σφραφίς, μέγιστη συνεχής	20 βολές/λεπτό	
Πληροφορίες μπαταρίας		
Χωρητικότητα μπαταρίας	Περίπου βολές ανά πλήρη φόρτιση, μιν	
1,5 Ah	1500	
2,5 Ah	2500	
4,0 Ah	4000	

ΕΚΠΟΜΠΗ ΘΟΥΡΥΒΟΥ/ΚΡΑΔΑΣΜΟΙ

- Α-σταθμισμένη στάθμη ηχητικής πίεσης $LpA=83,5$ dB(A), αβεβαιότητα $K=3$ dB(A). Α-σταθμισμένη στάθμη ηχητικής πίεσης $LwA=94,5$ dB(A), αβεβαιότητα $K=3$ dB(A). Σύσταση για τον χρήστη να φοράει προστασία ακοής.
- Συνολική τιμή κραδασμών $=3,3$ m/s^2 , αβεβαιότητα $K=1,5$ m/s^2 . Η δηλωμένη συνολική τιμή κραδασμών έχει μετρηθεί σύμφωνα με μια πρότυπη μέθοδο δοκιμής και μπορεί να χρησιμοποιηθεί για σύγκριση ενός εργαλείου με κάποιο άλλο. Η δηλωμένη συνολική τιμή κραδασμών μπορεί επίσης να χρησιμοποιηθεί σε μια προκαταρκτική αξιολόγηση έκθεσης.



! ΠΡΟΕΙΔΟΠΟΙΗΣΗ

Η εκπομπή κραδασμών κατά την πραγματική χρήση του ηλεκτρικού εργαλείου μπορεί να διαφέρει από τη δηλωμένη συνολική αξία ανάλογα με τον τρόπο που χρησιμοποιείται το εργαλείο.

Χρειάζεται να προσδιοριστούν τα μέτρα ασφαλείας για την προστασία του χειριστή που βασίζονται σε μια εκτίμηση της έκθεσης στις πραγματικές συνθήκες χρήσης (λαμβάνοντας υπόψη όλα τα μέρη του κύκλου λειτουργίας, όπως οι χρόνοι όταν το εργαλείο είναι απενεργοποιημένο και όταν λειτουργεί σε αδράνεια εκτός από τον χρόνο ενεργοποίησης).

ΟΡΙΣΜΟΙ

(Εικόνα 1 - 4)

- A** Σκανδάλη
- B** Δικλείδα ασφαλείας
- C** Μπροστινό φως εργασίας LED
- D** Βάση για γάντζο ανάρτησης*
- E** Μάνταλο του γεμιστήρα
- F** Λαστιχένιο επίθεμα μύτης
- G** Κουμπί ρύθμισης δύναμης
- H** Battery LED indicator

(*Δεν περιλαμβάνεται γάντζος ανάρτησης, πωλείται χωριστά)

(Εικόνα 5)

(BOSCH) POWER FOR ALL ALLIANCE 18V Μπαταρία και Logo

ΣΥΝΑΡΜΟΛΟΓΗΣΗ

ΑΦΑΙΡΕΣΗ ΚΑΙ ΣΥΝΔΕΣΗ ΤΗΣ ΜΠΑΤΑΡΙΑΣ

Τοποθετήστε μόνο τον τύπο μπαταρίας που προορίζεται για χρήση με αυτό το εργαλείο. (βλ. Εικόνα 5)

Για να αφαιρέσετε τη μπαταρία, πατήστε το κουμπί ξεκλειδώματος (1) και σύρετε την μπαταρία έξω από το μηχάνημα (2). (Εικόνα 6)

Για να συνδέσετε την μπαταρία, σύρετέ την προς την άλλη κατεύθυνση, μέχρι να ασφαλίσει ο σύνδεσμος.

ΧΩΡΗΤΙΚΟΤΗΤΑ ΜΠΑΤΑΡΙΑΣ

Αυτή η ένδειξη  αποτελείται από τέσσερα κόκκινα LED που δείχνουν την υπολειπόμενη χωρητικότητα της μπαταρίας που έχει τοποθετηθεί. (Εικόνα 4)



Η ένδειξη ενεργοποιείται όταν τοποθετηθεί μια μπαταρία στο εργαλείο ή πατηθεί μόνο η σκανδάλη. Παραμένει αναμμένο για 5 δευτερόλεπτα.



Καθώς η υπολειπόμενη χωρητικότητα της μπαταρίας μειώνεται, όλο και λιγότερα LED θα ανάβουν.

Μόλις η υπολειπόμενη χωρητικότητα είναι κάτω από το 6%, ένα LED θα αρχίσει να αναβοβλίνει.



ΕΝΔΕΙΞΙΣ ΣΦΑΛΜΑΤΟΣ ΜΠΑΤΑΡΙΑΣ

Εάν εντοπιστεί σφάλμα στην μπαταρία, οι λυχνίες LED  αντί για την υπολειπόμενη χωρητικότητα θα δείχνουν τις ακόλουθες ενδείξεις και το εργαλείο δεν θα λειτουργεί. (Εικόνα 4)

Ενδειξεις σφάλματος μπαταρίας		
Τύπος σφάλματος	Ένδειξη LED	
Η τάση της μπαταρίας είναι εξαιρετικά χαμηλή	Ένα LED αναβοσβήνει για 10 δευτερόλεπτα	
Η μπαταρία είναι πολύ ζεστή	Όλα τα LED αναβοσβήνουν για 10 δευτερόλεπτα	
Η μπαταρία δεν αναγνωρίζεται	Δύο LED αναβοσβήνουν για 10 δευτερόλεπτα	

ΦΟΡΤΩΣΗ ΣΥΝΔΕΤΗΡΩΝ/ΚΑΡΦΙΩΝ ΣΤΟ ΓΕΜΗΣΤΗΡΑ

1. Πιέστε το μάνταλο του γεμιστήρα **(E)** και τραβήξτε προς τα έξω το κάλυμμα του γεμιστήρα.
2. Τοποθετήστε συνδετήρες ή καρφιά ως εξής: Μοντέλο BTX553; τοποθετήστε σύρματα που κρέμονται πάνω από το κανάλι του γεμιστήρα με τις άκρες να δείχνουν προς τα κάτω ή τοποθετήστε καρφιά στο κέντρο της υποδοχής του καναλιού γεμιστήρα. Μοντέλο BTX606: τοποθετήστε σύρματα όσο το δυνατόν πιο μπροστά, με την κορώνα του συνδετήρα στο επάνω μέρος του καναλιού του γεμιστήρα ή τοποθετήστε τα καρφιά με τις μύτες να ακουμπούν στο κάτω μέρος του καναλιού γεμιστήρα.
3. Κλείστε το κάλυμμα του γεμιστήρα μέχρι να ασφαλίσει με ασφάλεια με το μάνταλο του γεμιστήρα.

Σημείωση! Μην τοποθετείτε σύρματα ή καρφιά διαφορετικού μήκους μαζί στο γεμιστήρα.

ΑΦΑΙΡΕΣΗ ΣΥΝΔΕΤΗΡΩΝ/ΚΑΡΦΙΩΝ ΑΠΟ ΤΟ ΓΕΜΗΣΤΗΡΑ

1. Πιέστε το μάνταλο του γεμιστήρα **(E)** και τραβήξτε προς τα έξω το κάλυμμα του γεμιστήρα.
2. Αφαιρέστε τα σύρματα ή τα καρφιά από το γεμιστήρα.
3. Κλείστε το κάλυμμα του γεμιστήρα μέχρι να ασφαλίσει με ασφάλεια με το μάνταλο του γεμιστήρα.

ΛΕΙΤΟΥΡΓΙΑ

ΣΥΡΡΑΦΗ/ΚΑΡΦΩΜΑ

Βεβαιωθείτε ότι το εργαλείο είναι σε καλή κατάσταση λειτουργίας και ότι η μπαταρία είναι σωστά συνδεδεμένη στο εργαλείο.

Δεν υπάρχει διακοπής λειτουργίας για το εργαλείο, μόλις συνδεθεί μια μπαταρία στο εργαλείο, το εργαλείο είναι ενεργό και έτοιμο για χρήση.

1. Πιέστε σταθερά την δικλειδα ασφαλείας **(E)** πάνω στο τεμάχιο εργασίας μέχρι να ωθηθεί σε μερικά χιλιοστά.
2. Πατήστε στιγμιαία τη σκανδάλη **(A)** και το εργαλείο θα ενεργοποιηθεί.
3. Απελευθερώστε τη σκανδάλη και αφαιρέστε το

εργαλείο από το τεμάχιο εργασίας.

4. Για να καρφώσετε ξανά, κάντε τα βήματα 1 έως 3 ξανά.

ΡΥΘΜΙΣΗ ΔΥΝΑΜΗΣ

2. Αφαιρέστε τα σύρματα ή τα καρφιά από το γεμιστήρα.

Χρησιμοποιήστε το κουμπί ρύθμισης δύναμης **(G)** για να προσαρτάσετε το τεμάχιο εργασίας και να επιτρέψετε τη σωστή ρύθμιση των συρμάτων.

Γυρίστε τον επιλογέα δεξιά προς το **(+)** για να αυξήσετε τη δύναμη του οδηγού και να βάλετε το σύρμα/καρφί πιο βαθιά στο υλικό.

Γυρίστε τον επιλογέα αριστερά προς το **(-)** για να μειώσετε τη δύναμη του οδηγού και να επιτύχετε μικρότερο βάθος κίνησης στο υλικό.

ΜΠΡΟΣΤΙΝΟ ΦΩΣ ΕΡΓΑΣΙΑΣ LED

Υπάρχει μια λυχνία LED εργασίας τοποθετημένη στο μπροστινό μέρος του εργαλείου.

Για να ενεργοποιήσετε το φως εργασίας πατήστε μόνο τη σκανδάλη και η λυχνία εργασίας θα ανάψει για 15 δευτερόλεπτα. Θα παραμείνει αναμμένη όσο πατηθεί η σκανδάλη.

ΠΡΟΣΘΕΤΕΣ ΠΛΗΡΟΦΟΡΙΕΣ ΛΕΙΤΟΥΡΓΙΑΣ

ΣΗΜΕΙΩΣΗ: Για καλύτερη απόδοση πιέστε το εργαλείο έναντι του τεμαχίου προς επεξεργασία.

ΣΗΜΕΙΩΣΗ: Σε περίπτωση που κάποιος συνδετήρας ή καρφί κολλήσει, διαβάστε την ενότητα συντήρησης. ΜΗΝ πυροδοτείτε ξανά το εργαλείο, προκειμένου να το αποσυμφορήσετε, καθώς αυτό μπορεί να το καταστρέψει.

ΣΗΜΕΙΩΣΗ: Κατά τη λειτουργία μπορεί να αισθανθείτε ότι το εργαλείο έχει θερμανθεί. Αυτό είναι φυσιολογικό, αλλά αν το εργαλείο αρχίζει να θερμαίνεται η χρήση θα διακοπεί μέχρι να κρυώσει.

ΣΗΜΕΙΩΣΗ: Χρησιμοποιήστε το εργαλείο μόνο με το ειδικά σχεδιασμένο πακέτο μπαταρίας.

ΣΥΝΤΗΡΗΣΗ

ΤΥΠΙΚΗ ΣΥΝΤΗΡΗΣΗ

1. Ελέγξτε όλες τις βίδες και σφίξτε, αν είναι απαραίτητο.
2. Διατηρήστε όλες τις οπές εξερισμού απαλλαγμένες από σκόνη και βρωμιά.
3. Αφαιρέστε το πακέτο μπαταρίας, πριν να καθαρίσετε το εργαλείο.
4. Καθαρίστε το εργαλείο με ένα στεγνό ή νοτισμένο πανί. ΠΟΤΕ μην χρησιμοποιείτε διαλύτη.
5. Διατηρήστε το κανάλι της δεσμίδας καθαρό.
6. ΜΗΝ λιπαίνετε ή γρασαίτε τα εξαρτήματα.
7. Βεβαιωθείτε ότι το εργαλείο μονταρίσματος δεν έχει βλάβες. Αντικαταστήστε ή επιδιορθώστε πριν από τη χρήση.

ΚΑΘΑΡΙΣΜΟΣ ΣΥΜΦΟΡΗΣΗΣ ΣΥΝΔΕΤΗΡΑ/ΚΑΡΦΙΟΥ

1. Αφαιρέστε τη μπαταρία από το εργαλείο. (Εικόνα b)
2. Πιέστε το μάνταλο του γεμιστήρα **(E)** και τραβήξτε προς τα έξω το κάλυμμα του γεμιστήρα.
3. Αφαιρέστε τα σύρματα ή τα καρφιά από το γεμιστήρα.
4. Αφαιρέστε το μπλοκαρισμένο σύρμα ή το καρφί.

Εάν είναι απαραίτητο χρησιμοποιήστε ένα εργαλείο.

5. Τοποθετήστε σύρματα ή καρφιά και κλείστε το κάλυμμα του γεμιστήρα μέχρι να ασφαλίσει με το μάνδαλο του γεμιστήρα.
6. Συνδέστε ξανά τη μπαταρία στο εργαλείο.



ΠΡΟΕΙΔΟΠΟΙΗΣΗ!

ΜΗΝ αλλάζετε εξαρτήματα στο καρφωτικό και μην συνδέετε ειδικά εξαρτήματα. Αυτό μπορεί να οδηγήσει σε τραυματισμό.

Αν το εργαλείο / ο φορτιστής υποστεί βλάβη, παρά την προσοχή που αποδόθηκε κατά τις διαδικασίες κατασκευής και ελέγχου, η επισκευή θα διεξαχθεί από ένα κέντρο για σέρβις μετά από την πώληση για εργασία Rapid.

ΑΝΑΚΥΚΛΩΣΗ ΣΥΣΚΕΥΗΣ



2012/19/EU

ΕΝ Απόβλητα ηλεκτρικού και ηλεκτρονικού εξοπλισμού (ΑΗΗΕ)

Οι ηλεκτρικές και ηλεκτρονικές συσκευές περιέχουν υλικά και ουσίες που μπορεί να έχουν επιβλαβείς επιπτώσεις στην ανθρώπινη υγεία και

το περιβάλλον. Το σύμβολο πάνω στη συσκευή, τα αξεσουάρ ή τη συσκευασία υποδεικνύει ότι αυτή η συσκευή δεν πρέπει θεωρείται ως αστικό απόβλητο χωρίς διαλογή, αλλά πρέπει να συλλέγεται χωριστά! Η απόρριψη της συσκευής πρέπει να γίνεται σε ένα σημείο συλλογής για την ανακύκλωση απορριπτόμενου ηλεκτρικού και ηλεκτρονικού εξοπλισμού εντός της ΕΕ, Ηνωμένου Βασιλείου και σε άλλες ευρωπαϊκές χώρες που λειτουργούν χωριστά συστήματα συλλογής για τον απορριπτόμενο ηλεκτρικό και ηλεκτρονικό εξοπλισμό. Απορρίπτοντας τη συσκευή με σωστό τρόπο, βοηθάτε στην πρόληψη πιθανών κινδύνων για το περιβάλλον και τη δημόσια υγεία λόγω μη σωστού χειρισμού του απορριπτόμενου εξοπλισμού. Η ανακύκλωση των υλικών συμβάλλει στη διατήρηση των φυσικών πόρων.

ΔΙΑΘΕΣΗ ΜΠΑΤΑΡΙΩΝ

Οι μπαταρίες δεν επιτρέπεται να απορρίπτονται με τα συνήθη οικιακά απορρίμματα, ενδέχεται να περιέχουν τοξικά βαρέα μέταλλα και υπόκεινται σε κανονισμούς για επικίνδυνα απόβλητα.

Για το λόγο αυτό, απορρίψτε τις χρησιμοποιημένες μπαταρίες σε ένα τοπικό σημείο συλλογής

BTX553 / BTX606 PİLLİ ÇAKMA TABANCASI

Orijinal talimatların çevirisi

TR

İlgili AB direktiflerine uygundur
Bu alet, ahşap veya benzeri malzemeler üzerinde kullanılmak üzere tasarlanmıştır ve yalnızca amacına uygun olarak kullanılmalıdır. Bu cihaz yalnızca özel kullanım içindir.

GENEL ELEKTRİKLİ ALETLER GÜVENLİK UYARILARI



UYARI Bu elektrikli aletle birlikte verilen tüm güvenlik uyarılarını, talimatları, çizimleri ve özellikleri okuyun.



Aşağıda listelenen tüm talimatlara uyulmaması elektrik çarpmasına, yangına ve / veya ciddi kişisel yaralanmalara neden olabilir. İleride başvurmak için tüm uyarı ve talimatları saklayın.

Uyarılardaki "elektrikli alet" terimi, elektrikle çalışan (kablolu) elektrikli alet veya pille çalışan (kablosuz) elektrikli aleti kastetmektedir.

1) ÇALIŞMA ALANI GÜVENLİĞİ

- a) Çalışma alanını temiz ve iyi aydınlatılmış tutun. Dağınık tezgahlar ve karanlık bölgeler kazaya davetiye çıkarır.
- b) Elektrikli aleti yanıcı sıvı, gaz veya toz bulunan yerler gibi patlayıcı ortamlarda kullanmayın. Elektrikli aletler toz veya dumanları ateşleyebilen kıvılcımlar yaratır.
- c) Elektrikli bir aleti kullanırken çocukları ve çevredeki kişileri uzak tutun. Dikkat dağılması kontrolü kaybetmenize neden olabilir.

2) ELEKTRİK GÜVENLİĞİ

- a) Elektrikli alet fişleri prize uygun olmalıdır. Fişte kesinlikle değişiklik yapmayın. Adaptör fişlerini topraklanmış elektrikli aletlerle kullanmayın. Değişiklik yapılmamış fişler ve uygun prizler

- elektrik çarpması riskini azaltacaktır.
- b) **Borular, radyatörler, kuzineler ve buzdolapları gibi topraklanmış yüzeylere vücudunuzu temas ettirmekten sakının.** Vücudunuz topraklandığında elektrik çarpması riski vardır.
- c) **Elektrikli aletleri yağmur veya ıslak koşullara maruz bırakmayın.** Elektrikli alet suya sokulduğunda elektrik çarpması riski artacaktır.
- d) **Kabloya zarar vermeyin.** Kabloyu kesinlikle elektrikli aleti taşımak, çekmek veya fişten çekmek için kullanmayın. Kabloyu ısı, yağ, keskin kenarlar veya hareket eden parçalardan uzak tutun. Hasarlı veya dolaşmış kablolar elektrik çarpması riskini artırır.
- e) **Elektrikli aletleri dış mekanlarda çalıştırırken, dış mekanda kullanmaya uygun bir uzatma kablosu kullanın.** Dış mekanda kullanıma uygun bir kablo kullanıldığında elektrik çarpması riski azalır.
- f) **Elektrikli aleti nemli ortamda çalıştırmaktan kaçınılamıyorsa, toprak arızası devre kesici korumalı besleme kullanın.** Toprak arızası devre kesici kullanılması elektrik çarpması riskini azaltır.
- 3) KİŞİSEL GÜVENLİK**
- a) **Bir elektrikli aleti çalıştırırken uyanık olun, ne yaptığınızı izleyin ve sağduyulu olun.** Yorgunken veya ilaç, alkol ya da tıbbi tedavi etkisi altındaiken elektrikli alet kullanmayın. Elektrikli aletleri kul-

- lanırken bir anlık dikkatsizlik ciddi yaralanmaya neden olabilir.
- b) **Kişisel koruyucu ekipman kullanın. Daima koruyucu gözlük takın.** Uygun koşullarda toz maskesi, kaymayan emniyet ayakkabısı, kask veya koruyucu kulaklık gibi koruyucu ekipman kullanılması yaralanmaları azaltır.
- c) **Yanlışlıkla çalıştırmayı önleyin. Güç kaynağına ve/veya pil paketine bağlamadan, yerden kaldırmadan veya aleti taşımadan önce anahtarın kapalı konumunda olduğundan emin olun.** Elektrikli aletleri parmağınız anahtarda veya anahtarı açık durumda taşımak kazalara davetiye çıkarır.
- d) **Elektrikli aleti çalıştırmadan önce ayarlama anahtarı veya somun anahtarını çıkarın.** Elektrik aletinin dönen parçasına somun anahtarı veya anahtar takılı kaldığında yaralanmaya neden olabilir.
- e) **Uzak noktalara uzanmaya çalışmayın. Her zaman yere düzgün basın ve dengeyi koruyun.** Bu, elektrikli aleti beklenmeyen durumlarda daha iyi kontrol edebilmenizi sağlar.
- f) **Uygun giyinin. Bol giysiler giymeyin veya takı malzemesi takmayın. Saçınızı ve giysilerinizi hareketli parçalardan uzak tutun.** Bol elbise, mücevherat veya uzun saç hareket eden parçalara yakalanabilir.
- g) **Aygıtlar toz atma veya toplama tesislerinin bağlantısı için verildiyse, bunların bağlı ve düzgün şekilde kullanıldığından emin olun.** Toz

toplama kullanılması tozla ilgili tehlikeleri azaltabilir.

- h) Cihazların sık kullanımından dolayı oluşan göz aşınalığından şikayetçi olmanıza ve cihaz güvenliği ilkelerinin göz ardı edilmesine izin vermeyin. Dikkatsiz bir hareket, saniyeler içinde ciddi yaralanmalara neden olabilir
- 4) **ELEKTRİKLİ ALET KULLANIMI VE BAKIMI**
- a) Elektrikli aleti zorlamayın. Uygulamanız için doğru elektrikli aleti kullanın. Doğru elektrikli alet tasarlandığı şekilde işini daha iyi ve güvenli yapacaktır.
- b) Anahtar açıp kapatmıyorsa, elektrikli aleti kullanmayın. Anahtarla kontrol edilemeyen elektrikli aletler tehlikelidir ve onarılması gerekir.
- c) Herhangi bir ayarlama yapmadan, aksesuarları değiştirmeden veya elektrikli aletleri saklamadan önce fişi güç kaynağından ayırın ve / veya çıkarılabiliyorsa pil takımını elektrikli aletten çıkarın. Bu tür önleyici güvenlik önlemleri elektrikli aletin yanlışlıkla çalıştırılması riskini azaltır.
- d) Kullanılmayan elektrikli aletleri çocukların erişemeyeceği bir yerde depolayın ve elektrikli aleti ve bu elektrikli aleti çalıştırma yönergelerini bilmeyen kişilerin kullanımına izin vermeyin. Elektrikli aletler eğitimsiz kullanıcıların elinde tehlikelidir.
- e) Aletlerin ve aksesuarlarının bakımını yapın. Hareketli parçalarda yanlış hizalanma

veya çıkıntı yapma, parçalarda kırılma veya elektrikli aletin çalışmasını etkileyebilecek başka bir durum olup olmadığını kontrol edin. Hasar varsa, elektrik aleti kullanmadan önce tamir ettirin.

Birçok kaza kötü bakım yapılmış elektrikli aletlerden kaynaklanmaktadır.

- f) Kesici aletleri keskin ve temiz tutun. Doğru bakımı yapılmış keskin kesici kenarlara sahip kesici aletlerin sarma olasılığı azdır ve daha kolay kullanılır.
- g) Elektrikli aleti, aksesuarları ve alet uçlarını, vb.ni çalışma koşulları ve yapılacak işi dikkate alarak bu yönergelere göre kullanın. Elektrikli aletin tasarlanma amacı dışında kullanılması tehlikeli durumlara neden olabilir.
- h) Kolları ve kavrama yüzeylerini kuru, temiz ve yağdan arınmış olarak tutun. Kaygan kollar ve kavrama yüzeyleri, beklenmeyen durumlarda aletin güvenli bir şekilde kullanılmasına ve kontrol edilmesine izin vermez.
- 5) **AKÜLÜ ALETLERİN ÖZENLİ BAKIMI VE KULLANIMI**
- a) Aküyü sadece üreticinin tavsiye ettiği şarj cihazı ile şarj edin. Bir akünün şarjına uygun olarak üretilmiş şarj cihazı başka bir akünün şarjı için kullanılırsa yangın tehlikesi ortaya çıkar.
- b) Sadece ilgili elektrikli el aleti için öngörülen aküleri kullanın. Başka akülerin kullanımı yaralanmalara ve yangınlara neden olabilir.
- c) Pil kullanılmıyorken, iki kutup

arasında bağlantı yapabilecekleri için kağıt ataşı, madeni para, anahtar, çivi, vida veya benzeri küçük metal cisimleri pilden uzak tutun. Akü kon-takları arasındaki bir kısa devre yanmalara veya yangınlara neden olabilir.

- d) **Yanlış kullanım durumunda aküden sıvı dışarı sızabilir. Bu sıvı ile temasa gelmeyin. Yanlışlıkla temasa gelerseniz su ile iyice yıkayın. Eğer sıvı gözlerinize gelecek olursa hemen bir hekime başvurun.** Dışarı sızan akü sıvısı cilt tahrişlerine ve yanmalara neden olabilir.
- e) **Pil takımı hasar görmüş veya değiştirilmiş alet kullanmayın.** Hasar görmüş veya değiştirilmiş piller, yangın, patlama veya yaralanma tehlikesiyle sonuçlanabilecek öngörülemeyen davranışlar gösterebilir.
- f) **Pili veya aleti ateşe veya aşırı sıcaklığa maruz bırakmayın.** Ateş veya 130 ° C / 265 ° F üzerindeki sıcaklıklara maruz kalma patlamaya neden olabilir.
- g) **Tüm şarj talimatlarını takip edin ve pil takımını veya aleti talimatlarda belirtilen sıcaklık aralığının dışında şarj etmeyin.** Uygun olmayan şekilde veya belirtilen aralığın dışındaki sıcaklıklarda şarj edilmesi, aküye zarar verebilir ve yangın riskini artırabilir.

6) SERVİS

- a) **Elektrikli aletinizi yalnızca eşdeğer yedek parçalar kullanarak kalifiye bir onarım personeline bakım yaptırın.** Bu, elektrikli aletin güvenli şekilde

bakımının yapılmasını sağlar.

- b) **Hasar görmüş aküleri asla tamir etmeye çalışmayın.** Akü paketlerinin servisi sadece üretici veya yetkili servis sağlayıcılar tarafından yapılmalıdır.



ZIMBA GÜVENLİK UYARILARI

- **Alette her zaman zımba teli bulunduğunu farz edin.** Zımba tabancasının dikkatsiz bir şekilde tutulması beklenmedik bir şekilde zımba teli fırlatılması ve yaralanma ile sonuçlanabilir.
- **Aleti kendinize veya yakındaki başka birine karşı yöneltmeyin.** Beklenmedik bir şekilde tetikleme zımba telini boşaltacak ve yaralanmaya neden olacaktır.
- **Aleti iş parçasına sağlam bir şekilde yerleşmedikçe çalıştırmayın.** Alet, iş parçası ile temas etmezse, zımba teli hedefinizden uzağa sekebilir.
- **Zımba teli aletin içinde sıkıştığında, güç kaynağını çıkarın.** Sıkışan zımba teli çıkarılırken, pil takılıysa zımba teli kazayla çalıştırılabilir.
- **Sıkışan zımba telini çıkarırken dikkatli olun.** Mekanizma baskı altında kalabilir ve zımba teli sıkışıklığı gidermeye çalışırken güçlü bir şekilde boşalabilir.
- **Elektrik kablolarını yerlerine tutturmak için bu zımba tabancasını kullanmayın.** Elektrik kablosu tesisatı için tasarlanmamıştır, elektrik kablosu izolasyonuna hasar verebilir ve böyle elektrik çarpması veya yangın tehlikesine neden olabilir.

TEKNİK ÖZELLİKLER

Pili çıkarma tabancası, model numarası	BTX553	BTX606
Zimba Tipi	Rapid 53	Rapid 606
Zimba Teli uzunluğu	8 - 20 mm	12 - 25 mm
Magazinelik kapasitesi (zimba teli) , maksimum	156 adet	100 adet
Çivi tipi	Rapid T8	Rapid T8
Çivi uzunluğu	15 - 20 mm	15 - 30 mm
Magazinelik kapasitesi(çivi) , maksimum	100 adet	100 adet
Ağırlık (Alet)	2160 g	2120 g
Boyutlar Y x G x B (Alet)	264 x 71 x 240 mm	
Voltaj	18 V	
Önerilen pil kapasitesi	2,5 Ah	
Pil tipi	(BOSCH) POWER FOR ALL ALLIANCE : 18V LI-ION (Şekil 5)	
Önerilen Şarj Cihazı tipi	(BOSCH) POWER FOR ALL ALLIANCE: AL 18V-20	
Zımbalama hızı, maksimum süreklilik	20 atım/dak	

Pil bilgisi	
Pil kapasitesi	Yaklaşık olarak tam şarj ile atım sayısı, maksimum
1.5 Ah	1500
2.5 Ah	2500
4.0 Ah	4000

GÜRÜLTÜ EMİSYONU/TİTREŞİM

- A-ağırlıklı ses basınç seviyesi $L_pA=83,5$ dB(A), belirsiz $K=3$ dB(A).
A-ağırlık ses güç seviyesi $L_wA=94,5$ dB(A), belirsizlik $K=3$ dB(A). Operatöre / Kullanıcıya işitme koruması takması önerisi.
- Titreşim toplam değeri= $3,3$ m/s², belirsizlik $K=1,5$ m/s². Beyan edilen titreşim değeri standart test yöntemine göre ölçülmüştür ve bir aletle başka biriyle karşılaştırmak için kullanılabilir.
Beyan edilen titreşim değeri ayrıca başlangıç maruz kalma değerlendirmesinde de kullanılabilir.



! UYARI

Elektrikli aletin gerçek kullanım sırasında vibrasyon emisyonu aletin kullanım şekline bağlı olarak beyan edilen toplam değerden farklı olabilir.

Fiili kullanım koşullarında operatörü korumak için gerekli güvenlik önlemlerinin belirlenmesi gerekmektedir (çalışma süresinin, tüm parçalarının aşınmasının hesaba katılması, örneğin cihazın kapatıldığı ve çalışmadığı zamanlarda tetikleme zamanına ek olarak).

TANIMLAR

(Şekil 1 - 4)

- A** Tetik
- B** Güvenlik kelepçesi
- C** Ön LED çalışma ışığı
- D** Askı kancası için montaj*

- E** Kartuş Mandalı
- F** Burun kısmı lastik pedi
- G** Güç ayar düğmesi
- H** Pil LED göstergesi

(*Askı kancası dahil değildir, ayrıca satılır)
(Şekil 5)

(BOSCH) POWER FOR ALL ALLIANCE 18V Pil ve Logo

MONTAJ

PİLİN ÇIKARILMASI VE BAĞLANTILARI

Yalnızca bu cihazla kullanılması amaçlanan pil tipini takın. (bkz. Şekil 5)

Pili çıkarmak için kilit açma düğmesine (1) basın ve pili kaydırarak makineden çıkarın (2). (Şekil 6)

Pili bağlamak için bağlandığını gösteren tıklama sesi duyulana kadar diğer yöne kaydırarak itin.

ARTIK BATARYA KAPASİTESİ

Bu gösterge **H**, takılı pilin kalan kapasitesini gösteren dört kırmızı LED'den oluşur. (Şekil 4)



Cihaza pil takıldığında veya yalnızca tetiğine basıldığında göstergesi açılır. 5 saniye boyunca açık kalır.

Bataryada kalan kapasite azaldıkça daha az LED yanacaktır.

Kalan kapasite %6'nın altına düştüğünde bir LED yanıp sönmeye başlayacaktır.



PİL HATA GÖSTERGELERİ

Pilde bir hata algılanırsa, LED'ler **H** artık kapasite yerine aşağıdaki göstergeleri gösterecek ve alet çalışmayacaktır. (Şekil 4)

Pil hata göstergeleri		
Hata türü	LED Göstergesi	
Pil voltajı kritik derecede düşük	10 saniye boyunca yanıp sönen bir LED	
Pil çok sıcak	Tüm LED'ler 10 saniye boyunca yanıp sönüyor	
Pil tanınmadı	10 saniye boyunca yanıp sönen iki LED	

ZİMBALARI / ÇİVİLERİ KARTUŞA YÜKLEME

- Şarjör mandalına **E** basın ve şarjör kapağını dışarı çekin.
- Zimba veya çivileri şu şekilde yerleştirin:
Model BTX553; şarjör kanalı üzerine zimba tellerinin uçları aşağı bakacak şekilde yerleştirin veya çivileri şarjör kanalının yuva ortasına yerleştirin.
Model BTX606; Zimba tellerinin tepesi magazin kanalının üstüne gelecek şekilde mümkün olduğunca öne doğru sokarak yerleştirin veya

çivilerin uçları şarjör kanalının alt kısmına denk gelecek şekilde yerleştirin.

3. Şarjör kapağını, şarjör mandalına güvenli bir şekilde oturana kadar iterek kapatın.

Not: Zimba tellerini veya farklı uzunluktaki çivileri hazneye aynı anda birlikte yerleştirmeyin.

ZİMBALARI/ ÇİVİLERİ KARTUŞTAN ÇIKARMA

1. Şarjör mandalına **Ⓢ** basın ve şarjör kapağını dışarı çekin.
2. Zımbaları veya çivileri şarjörden çıkarın.
3. Şarjör kapağını, şarjör mandalına güvenli bir şekilde oturana kadar iterek kapatın.

ÇALIŞTIRMA

ZİMBALAMA / ÇİVİ ÇAKMA

Cihazın iyi çalışır durumda olduğundan ve pilin cihaza doğru şekilde bağlandığından emin olun.

Cihaz için herhangi bir güç anahtarı yoktur, cihaza akü bağlanır bağlanmaz cihaz aktif ve kullanıma hazır olacaktır.

1. Güvenlik manşonunu **Ⓢ** iş yapılacak yüzeye birkaç milimetre kalana kadar sıkıca bastırın.
2. Tetiğe **Ⓢ** kısaca basın, cihaz ateşlenecektir.
3. Tetiği bırakın ve cihazı çalıştığınız yüzeyin üstünden kaldırın.
4. Tekrar ateş etmek için 1'den 3'e kadar olan adimleri tekrar uygulayın.

GÜÇ AYARI

Üzerinde çalıştığınız iş parçasını korumak ve zımbaların doğru şekilde ayarlanmasını sağlamak için güç ayar düğmesini **Ⓢ** kullanın.

Çakma kuvvetini artırmak ve zımbayı/çiviye malzemeye daha derine çakmak için düğmeyi sağa **Ⓢ** yönünde çevirin.

Çakma kuvvetini azaltmak ve malzemeye daha az çakma derinliği elde etmek için düğmeyi **Ⓢ** yönünde sola çevirin.

ÖN LED ÇALIŞMA LAMBASI

Cihazın ön kısmına yerleştirilmiş bir çalışma lambası LED'i vardır.

Çalışma ışığını etkinleştirmek için yalnızca tetiğe basın, çalışma ışığı 15 saniye boyunca yanacaktır. Tetiğe basıldığı sürece açık kalacaktır.

EK CİHAZ KULLANIM BİLGİLERİ

NOT: Daha iyi performans için aleti iş yapılacak yüzeye doğru bastırın.

NOT: Zimba veya çivi sıkıştığında, bakım bölümünüzü okuyun. Alete zarar verebileceğinden dolayı, sıkışmayı gidermek için aleti yeniden ATEŞLEMEYİN.

NOT: Çalıştırma sırasında, alet ısınabilir. Bu normaldir, ancak alet kullanırken çok ısınmaya başlarsa alet soğuyuncaya kadar kullanmayı bırakın.

NOT: Aleti sadece özel olarak cihaz için yapılmış pil ile kullanın.

BAKIM

STANDART BAKIM

1. Gerekirse, tüm vidaları kontrol edip sıkıştırın.
2. Tüm havalandırmalarda toz ve kir olmadığından emin olun.

3. Aleti temizlemeden önce pili çıkarın.
4. Aleti kuru veya nemli bir bezle temizleyin. KESİNLİKLE solvent kullanmayın.
5. Kartuş kanalını temiz tutun.
6. Parçaları YAĞLAMAYIN veya GRESLEMİYİN.
7. Zimba tabancasının hasar görmediğinden emin olun. Kullanmadan önce değiştirin veya onarın.

SIKIŞMIŞ ZİMBAYI / ÇİVİYİ TEMİZLEME

1. Pili cihazdan ayırın. (Şekil 6)
2. Şarjör mandalına **Ⓢ** basın ve şarjör kapağını dışarı çekin.
3. Zımbaları veya çivileri şarjörden çıkarın.
4. Sıkışan zımbayı veya çiviye çıkarın. Gerekirse bir alet kullanın.
5. Zimba teli veya çiviye takın ve şarjör mandalına oturana kadar şarjör kapağını iterek kapatın.
6. Pili cihaza yeniden bağlayın.



UYARI!!

Çivi tabancasının üzerindeki parçaları değiştirmeyin veya özel tertibat takmayın. Bu kişisel yaralanmaya neden olabilir. Üretim ve test işlemlerinde gösterilen özene rağmen alet/şarj aleti bozulursa, onarım bir Rapid aletleri satış sonrası servis merkezi tarafından yapılmalıdır.

YOK ETME / BERTARAF ETME



2012/19/EU

EN Atık Elektrikli ve Elektronik Ekipman (WEEE)

Elektrikli ve elektronik cihazlar, insan sağlığına ve çevreye zarar verebilecek malzeme ve maddeler içermektedir. Bu sembol, bu cihazın sınıflandırılmamış belediye atığı olarak muamele görmemesi gerektiğini, ayrı olarak toplanması gerektiğini belirtir! Cihazı, AB içinde ve kullanılmış elektrikli ve elektronik ekipman için ayrı toplama sistemleri çalıştıran diğer Avrupa ülkelerinde kullanılmış elektrikli ve elektronik ekipmanın geri dönüşümü için bir toplama noktası aracılığıyla atın. Cihazı uygun şekilde imha ederek, aksi takdirde atık ekipmanın uygunsuz muamelesinden kaynaklanabilecek çevre ve halk sağlığı için olası tehlikeleri önlemeye yardımcı olursunuz. Malzemelerin geri dönüşümü, doğal kaynakların korunmasına katkıda bulunur.

PİL İMHA EDİLMESİ

Piller normal evsel atıklarla birlikte atılmaz, zehirli ağır metaller içerebilir ve tehlikeli atık yönetmeliklerine tabidir.

Bu nedenle, kullanılmış pilleri yerel bir toplama noktasına atın.

Minden vonatkozó uniós irányelvnek megfelel

Ezt a szerszámot fán vagy hasonló anyagokon való használatra tervezték, és csak rendeltetésszerűen használható. Ez az eszköz csak magánhasználatra szolgál.

SZERSZÁMGÉPEKRE VONATKOZÓ ÁLTALÁNOS BIZTONSÁGI FIGYELMEZTETÉSEK



FIGYELEM Olvasson el minden biztonsági figyelmeztetést, utasítást, ábrát és műszaki leírást. Az alábbiakban felsorolt utasítások

be nem tartása áramütéshez, tűzhez és/vagy súlyos sérüléshez vezethet.

Az utasításokat és figyelmeztetéseket gondosan őrizze meg.

A figyelmeztetéseken szereplő „szerszám” kifejezés az Ön elektromos hálózatról (vezetékes), illetve akkumulátorral (vezeték nélküli) működtetett szerszámgépére utal.

1) MUNKATERÜLET-BIZTONSÁG

- a) **A munkahely legyen tiszta és jó megvilágítású.** A rendetlen munkapadok és sötét helyek potenciális balesetforrások.
- b) **A szerszámgépet robbanásveszélyes légkör esetén, például tűzveszélyes folyadékok, gázok vagy porok jelenlétében ne használja.** A szerszámgépek működése során

keletkező szikrák meggyújthatják a port vagy a füstöt.

- c) **Gyermekeket és a közelben lévő személyeket tartsa távol, amíg a szerszámgépet üzemelteti.** Ha elterelik a figyelmét, az a szerszámgép feletti uralma elvesztését eredményezheti.
- #### 2) ELEKTROMOS BIZTONSÁG
- a) **A szerszámgép dugóinak egyezniük kell az elektromos hálózati aljzat típusával. Soha ne módosítsa semmilyen módon a dugót. Ne használjon csatlakozóadaptereket földelt szerszámgépekhez.** Az eredeti (értsd: nem módosított) dugók és az egyező típusú aljzatok csökkentik az elektromos áramütés veszélyét.
 - b) **Kerülje, hogy teste földelt felületekkel (pl. csővezetékekkel, radiátorokkal, tűzhelyekkel és hűtőszekrényekkel) érintkezzen.** Ha testét földeli, akkor megnő az elektromos áramütés veszélye.
 - c) **A szerszámgépeket óvja az esőtől és a nedves körülményektől.** A szerszámgép belsejébe jutó víz növeli az elektromos áramütés veszélyét.
 - d) **A kábelt mindig rendeltetésszerűen használja.** A kábelt ne használja a szerszámgép cipelésére, húzására vagy az elektromos hálózatról történő leválasztására. A kábelt tartsa távol

hőtől, olajtól, valamint éles vagy mozgó tárgyaktól. A sérült vagy megtekeredett kábelek növelik az elektromos áramütés veszélyét.

e) Ha a szerszámgépet kültéren szeretné használni, akkor válasszon kültéri használatra szánt hosszabbító kábelt. A kültéri használatra szánt hosszabbító kábel használata csökkenti az elektromos áramütés veszélyét.

f) Ha a szerszámgép nyirkos helyen történő használata elkerülhetetlen, akkor használjon hibaáram-védőkapcsolóval védett tápellátást. A hibaáram-védőkapcsoló használata csökkenti az elektromos áramütés veszélyét.

3) SZEMÉLYI BIZTONSÁG

a) Mindig maradjon éber, figyeljen a mozdulataira és üzemeltesse értelemszerűen a szerszámgépet. Ne használjon szerszámgépet, ha fáradt, illetve kábítószert, alkohol vagy bármilyen gyógyszer hatása alatt áll. A szerszámgép üzemeltetése közben egyetlen pillanatnyi figyelemkiesés is súlyos személyi sérülést eredményezhet.

b) Használjon személyi védőfelszerelést. Mindig viseljen védőszemüveget. A megfelelő körülményekhez használt védőfelszerelések (pl. pormaszk, csúszásgátló biztonsági lábbeli, keménysisak és fülvédelem) csökkentik a személyi sérülések kockázatát.

c) Gondoskodjon a véletlenszerű bekapcsolás megelőzéséről. Az elektromos hálózathoz történő csatlakoztatás, az akkumulátor behelyezése, illetve a szerszámgép felvétele vagy hordozása előtt győződjön meg róla, hogy a szerszámgép kapcsolója „KI” állásban van. A szerszámgépek hordozása úgy, hogy az ujj a kapcsolón van, illetve a bekapcsolt helyzetű szerszámgépek feszültség alá helyezése potenciális veszélyforrás lehet.

d) A szerszámgép bekapcsolása előtt távolítsa el a beállítókulcsokat. A szerszámgép forgórészeiről le nem választott kulcs személyi sérülést eredményezhet.

e) Munka közben nem szabad, hogy nyújtóznia kelljen. Mindig ügyeljen, hogy stabilan álljon, ne veszítse el egyensúlyát. Így jobban uralható a szerszámgép váratlan helyzetekben.

f) Megfelelő ruházatot viseljen. Ne viseljen laza ruhát, illetve ékszereket. Haját és ruháját tartsa távol a mozgó alkatrésztől. A mozgó alkatrészek becsíphetik a laza ruhákat, ékszereket vagy a hosszú haját.

g) Ha rendelkezésre állnak porelszívó és -gyűjtő berendezések, akkor gondoskodjon ezek megfelelő csatlakoztatásáról és használatáról. A porgyűjtő berendezések használatával csökkenthetők a porral kapcsolatos veszélyek.

h) Ne hagyja, hogy a gyakran használt eszközök révén sze-

zett jártassága miatt elbizza magát, és ne hagyja figyelmen kívül az eszközre vonatkozó biztonsági alapelveket. Egy gondatlan cselekedet súlyos sérüléshez vezethet a másodperc töredéke alatt.

4) A SZERSZÁMGÉP HASZNÁLATA ÉS KARBANTARTÁSA

- a) **A szerszámgéppel soha ne végezzen erőtetett mozdulatokat. Mindig az alkalmazáshoz illő szerszámgépet használjon.** A megfelelő szerszámgép hatékonyabban és biztonságosabban végzi el a munkát a tervezett, rendeltetésszerű teljesítménnyel.
- b) **Ne használja a szerszámgépet, ha azt nem lehet ki- és bekapcsolni a kapcsolóval.** Azok a szerszámgépek, amelyeket a kapcsolóval nem lehet vezérelni, veszélyesek és javításra szorulnak.
- c) **Válassza le a csatlakozó dugót az elektromos hálózatról, és/vagy távolítsa el az akkumulátort, beállítások elvégzése, tartozékok cseréje vagy a szerszámgép tárolása előtt.** Ezekkel a biztonsági óvintézkedésekkel csökkenthető a szerszámgép véletlenszerű beindításának a veszélye.
- d) **A nem használt szerszámgépeket gyermekektől elzárva tárolja, illetve ne engedje, hogy a szerszámgépet vagy a jelen dokumentumban található utasításokat nem ismerő személyek üzemeltessék a szerszámgépet.** A szerszámgép-

pek veszélyforrássá válhatnak nem szakképzett felhasználók kezében.

- e) **Gondoskodjon a szerszámgépek és tartozékok karbantartásáról. Ellenőrizze a szerszámgépet a mozgó alkatrészek pontatlan illesztésére vagy berágódására, az alkatrészek törésére vagy a szerszámgép üzemképességét befolyásoló bármilyen egyéb körülményre. Ha a szerszámgép megsérült, akkor használat előtt javíttassa meg.** Sok baleset a szerszámgépek nem megfelelő karbantartásából ered.
- f) **A vágószerszámokat mindig tartsa tisztán és élesen.** A megfelelően karbantartott (értsd: mindig éles) vágószerszámoknál kevésbé valószínű a berágódás, illetve azokat könnyebb irányítani.
- g) **A szerszámgép, valamint annak tartozékai (pl. bitek) használata során mindig tartsa be ezeket az utasításokat, valamint vegye figyelembe a munkakörülményeket és az elvégzendő munka jellegét.** A szerszámgépek nem rendeltetésszerű használata veszélyes helyzetek kialakulásához vezethet.
- h) **Tartsa a markolatokat és fogófelületeket szárazon, tisztán és olajtól, illetve zsírtól mentes állapotban.** A csúszós markolatok és fogófelületek nem teszik lehetővé a szerszám biztonságos kezelését és ellenőrzését alatt tartását váratlan

helyzetekben.

5) AKKUMULÁTOROS SZERSZÁM HASZNÁLATA ÉS ÁPOLÁSA

- a) **Csak a gyártó által megadott töltőberendezéssel töltsse fel újra.** Olyan töltőberendezés, amely csak egy adott típusú akkumulátor töltésére alkalmas, tüzet okozhat, ha másik akkumulátor töltésére használják.
- b) **A szerszámgepeket csak a kimondottan meghatározott akkumulátorral használja.** Más akkumulátor használata sérülés- és tűzveszélyes lehet.
- c) **Ha az akkumulátort nem használja, akkor azt tartsa távol a többi fémes tárgytól, pl. a papírcapcsoktól, az érméktől, a kulcsoktól, a csavaroktól és a többi fémtárgytól, amelyek az érintkezőit rövidre zárhatnák.** Ha rövidre zárja az akkumulátorsarukat, az égési sérüléseket vagy tüzet okozhat.
- d) **Tűzolt használata során folyadék lövellhet ki az akkumulátorból; ne érintkezzen vele. Ha véletlenül mégis érintkezne vele, öblítse le vízzel. Ha a folyadék a szemébe kerül, ezenkívül forduljon orvoshoz.** Az akkumulátorból kilövellt folyadék irritációt vagy égési sérülést okozhat.
- e) **Ne használja az akkumulátort vagy a szerszámot, ha az sérült vagy módosítva van.** A sérült vagy módosított akkumulátorok kiszámíthatatlanul működhetnek és tüzet, robbanást vagy sérülést okozhatnak.

f) **Ne dobja az akkumulátort vagy az eszközt tűzbe és ne tegye ki őket nagyon magas hőmérsékletnek.** A tűzbe dobás vagy a 130 °C/265 °F föléti hőmérséklet robbanást okozhat.

g) **Tartsa be a töltésre vonatkozó utasításokat és ne töltsse az akkumulátort vagy szerszámot az utasításokban megadott hőmérséklet-tartományon kívül.** A helytelen töltés vagy a megadott hőmérséklet-tartományon kívüli töltés az akkumulátor károsodásához vezethet és növeli a tűz kockázatát.

6) JAVÍTÁS

- a) **A szerszám gép javítását bizza megfelelően képzett szakemberre, és a javításhoz csak típusazonos cserealkatrészeket használjon.** Ezzel biztosítható a szerszám gép folyamatos és biztonságos üzemeltetése.
- b) **Soha ne javítson meg sérült akkumulátort.** Az akkumulátorok javítását csak a gyártó vagy arra jogosult javítási szolgáltató végezze.



TŰZŐGÉP BIZTONSÁGI FIGYELMEZTETÉSEK

- **Minden esetben úgy használja a szerszámot, mintha rögzitőket is tartalmazna.** A tűzógép óvatlan használata a rögzitők váratlan és balesetveszélyes kilövéséhez vezethet.

- **A szerszámot soha ne fordítsa ön maga vagy a közelben tartózkodó személyek felé.** A tűzőgép nem várt működtetése során kilövellt rögzítők személyi sérülést okozhatnak.
- **Ne működtesse a szerszámot, amíg azt erősen és stabilan és a munkadarabra nem igazította.** Ha a szerszám nem érintkezik a munkadarabbal, akkor előfordulhat, hogy a rögzítő nem a célhelyre kerül a belövés során.
- **A szerszámba ragadt rögzítő eltávolítása előtt válassza le a szerszámot az elektromos hálózatról.** A beragadt rögzítő eltávolítása során a tűzőgép véletlenszerűen bekapcsolódhat (ha csatlakoztatva van az elektromos hálózathoz).
- **Járjon el körültekintéssel a beragadt rögzítő eltávolítása során.** A szerkezet feszültség alatt állhat, így a rögzítő kényszerítetten kirepülhet a szerszámból az elakadás megszüntetése során.
- **Ezt a tűzőgépet ne használja elektromos kábelek rögzítéséhez.** Nem elektromos kábelszerelvények rögzítésére tervezték, ezért megrongálhatja azok szigetelését, ami tűz vagy elektromos áramütés veszélyét hordozza magában.

MŰSZAKI ADATOK

Akkumulátoros tűzőgép, modellszám	BTX553	BTX606
Kapocs típusa	Rapid 53	Rapid 606
Kapocs hossza	8 - 20 mm	12 - 25 mm
Kapocstár kapacitása, max.	156 darab	100 darab
Szög típus	Rapid T8	Rapid T8
Szöghossz	15 - 20 mm	15 - 30 mm

Szegettár kapacitása, max.	100 darab	100 darab
Súly (akkumulátor nélkül)	2160 g	2120 g
Szerszám mérete Ma × Szé × Ho (akkumulátor nélkül)	264 x 71 x 240 mm	
Feszültség	18 V	
Ajánlott akkumulátor kapacitás	2,5 Ah	
Akkumulátor típusa	(BOSCH) POWER FOR ALL ALLIANCE: 18V LITHION (5. ábra)	
Javasolt töltő típus	(BOSCH) POWER FOR ALL ALLIANCE: AL 18V-20	
Tűzési sebesség, folyamatos max.	20 belövés/perc	

Akkumulátor információ	
Akkumulátor kapacitása	Maximális lövések száma kb., teljes feltöltöttség esetén
1,5 Ah	1500
2,5 Ah	2500
4,0 Ah	4000

ZAJKIBOCSÁTÁS/REZGÉS

- A-súlyozott hangteljesítményszint: $LpA = 83,5$ dB(A), bizonytalanság: $K = 3$ dB(A). A-súlyozott hangteljesítményszint: $LwA = 94,5$ dB(A), bizonytalanság: $K = 3$ dB(A). Javasoljuk, hogy a kezelő viseljen hallásvédő eszközt.
- Teljes rezgésérték = $3,3$ m/s², bizonytalanság: $K = 1,5$ m/s². A közzétett teljes rezgésértéket a szabványos vizsgálati módszerrel mérték, így az felhasználható két szerszám összehasonlításához. A közzétett teljes rezgésérték felhasználható előzetes expozícióértékeléshez is.



! FIGYELEM

A szerszámgép tényleges használata során tapasztalt rezgésterhelés eltérhet a közzétett teljes értéktől a szerszám felhasználási módjától függően.

A kezelő védelme érdekében olyan biztonsági intézkedéseket kell meghatározni, amelyek az aktuális használati körülmények mellett a veszélyeztetettség megítélésén alapulnak (figyelembe veszik a működési ciklus minden részét, például amikor a szerszámot kikapcsolják, és amikor az üresjárat után ismét működésbe hozzák).

DEFINÍCIÓK

(1. - 4. ábra)

- A** Ravasz
- B** Biztonsági rögzítő
- C** Elülső LED munkalámpa
- D** Tartó akasztó kampóhoz*
- E** Tárkioldó
- F** Orr gumipárna
- G** Tűzőerő beállító gomb
- H** Akkumulátor LED kijelző

(* Az akasztó kampó nem tartozék, külön megvásárolható)

(5. ábra)

(BOSCH) POWER FOR ALL ALLIANCE 18V

ÖSSZESZERELÉS

AKKUMULÁTOR ELTÁVOLÍTÁSA ÉS CSATLAKOZTATÁSA

Csak olyan típusú akkumulátort használjon, amelyet ehhez a szerszámhoz terveztek (lásd 5. ábra)

Az akkumulátor eltávolításához nyomja meg a kioldó gombot (1) és csúsztassa ki az akkumulátort a készülékből (2). (6. ábra)

Az akkumulátor csatlakoztatása: csúsztassa ellenkező irányba, amíg helyére pattan.

AKKUMULÁTOR FENNMARADÓ KAPACITÁSA

Az  kijelző 4 LEDet tartalmaz, segítségével nyomon követheti a behelyezett akkumulátor fennmaradó kapacitását. (4. ábra)



A jelzés akkor kapcsol be, ha akkumulátort helyeztek a szerszámba, vagy ha megnyomták a ravaszt.

A jelzés 5 másodpercig marad aktív.

Ahogy az akkumulátor kapacitása csökken, egyre kevesebb LED világít.

Ha az akkumulátor kapacitása 6% alá esik, az utolsó LED villogni kezd.



AKKUMULÁTOR HIBAJELZÉS

Az akkumulátor meghibásodása esetén a LEDek  nem a fennmaradó akkumulátor kapacitást mutatják, hanem a következő jelzést, és a szerszám nem működik. (4. ábra)

Akkumulátor hibajelzés		
Hiba típusa	LED kijelző	
Kritikusan alacsony akkumulátor töltöttségi szint	Egy LED villog 10 másodpercig	
Az akkumulátor túlmelegedett	Minden LED villog 10 másodpercig	
Az akkumulátor nem ismerhető fel	Két LED villog 10 másodpercig	

KAPCSOK/RÖGZÍTŐSZEGEK BETÖLTÉSE A TÁRBÓL

- Nyomja meg a szögtár retesztét  és húzza ki a tárfedelelet.
- Helyezze be a tűzőkapcsokat vagy szögeket az alábbiak szerint:
BTX553: helyezze a tűzőkapcsokat a kapocstárba hegyükkel lefelé, vagy a szögeket a kapocstárnak a középső részébe.
BTX606: helyezze a tűzőkapcsokat előre amennyire csak lehetséges, úgy, hogy a kapocs koronája a kapocstár teteje felé essen, vagy a szögeket úgy, hogy azok hegye a tár aljához támaszkodjanak.
- Zárja le a tárfedelelet, a bezárt állapotot kattánás

jelzi.

Figyelem! Ne helyezzen különböző hosszúságú tűzőkapcsokat vagy szögeket a kapocstárba.

KAPCSOK/RÖGZÍTŐSZEGEK ELTÁVOLÍTÁSA A TÁRBÓL



- Nyomja meg a szögtár retesztét  és húzza ki a tárfedelelet.
- Távolítsa el a tűzőkapcsokat vagy szögeket a kapocstárból.
- Zárja le a tárfedelelet, a bezárt állapotot kattánás jelzi.

HASZNÁLAT

TŰZÉS/SZEGEZÉS

Győződjön meg arról, hogy a szerszám jó munkaalapothoz van és az akkumulátor megfelelően csatlakozik a készülékhez.

A készülék nem rendelkezik KI/BE kapcsoló gombbal, amint az akkumulátort csatlakoztatja, a szerszám használatra kész.

- Határozottan nyomja a biztonsági rögzítőt  a munkadarabnak, néhány milliméter mélyre.
- Nyomja meg röviden a ravaszt  a lövéshez.
- Engedje el a ravaszt és vegye el a szerszámgépet a munkadarabtól
- Ismételje az 1-3 lépéseket újabb tűzéshez

A TŰZŐERŐ BEÁLLÍTÁSA

Használja a tűzőerő beállító gombot  a munkadarab védelme, illetve a tűzőkapcsok megfelelő beállításának érdekében.

A tűzőerő növeléséhez forgassa a kereket jobbra a  felé.

A tűzőerő csökkentéséhez forgassa a kereket balra a  felé.

ELÜLSŐ MUNKALÁMPA

A LED munkalámpa a szerszám elülső részén található.

A munkalámpa aktiválásához nyomja meg a ravaszt, és a munkalámpa 15 másodpercig világítani fog. A ravasz folyamatos nyomása esetén a munkalámpa folyamatosan világít.

TOVÁBBI MŰKÖDÉSI INFORMÁCIÓK

MEGJEGYZÉS: A jobb teljesítmény érdekében nyomja a szerszámot a munkadarabnak.

MEGJEGYZÉS: Ha a kapocs vagy a rögzítőszeg beragad, akkor olvassa el a karbantartási részt. NE próbálja újra működtetni a szerszámot a beragadt kapocs/rögzítőszeg eltávolításához, mert ezzel megrongálhatja a szerszámot.

MEGJEGYZÉS: A szerszám használat közben felmelegedhet. Ez normális jelenség. Ha azonban a szerszám elkezd túlforrósodni, akkor hagyja abba a munkavégzést, és hagyja lehűlni a szerszámot.

MEGJEGYZÉS: A szerszámot kizárólag csak a szerszámhoz tervezett akkumulátorral használja.

KARBANTARTÁS

SZABVÁNYOS KARBANTARTÁSI ELJÁRÁS

- Vizsgálja meg az összes csavart, és szükség szerint húzza meg őket.
- Ügyeljen a szellőzőnyílások por- és koszmé-

ségére.

3. A szerszámból vegye ki az akkumulátort a szerszám tisztítása előtt.
4. Tisztítsa meg a szerszámot egy száraz vagy nedves törölkendővel. SOHA ne használjon oldószert.
5. A tárcsatornát tartsa tisztán.
6. NE olajozza és zsírozza meg az alkatrészeket.
7. Győződjön meg róla, hogy a tűzőgép nem sérült meg. Használat előtt cserélje ki vagy javítsa meg.

BERAGADT KAPOCS/RÖGZÍTŐSZEG ELTÁVOLÍTÁSA

1. Távolítsa el az akkumulátort a szerszámból. (6. ábra)
2. Nyomja meg a szögtár reteszt  és húzza ki a tárfedelet.
3. Távolítsa el a tűzőkapcsokat vagy szögeket a kapocstárból.
4. Távolítsa el a beragadt tűzőkapcsot vagy szöget. Ha szükséges, használjon szerszámot.
5. Helyezzen be új tűzőkapcsokat vagy szögeket, majd a lezáráshoz kattantásig tolja vissza a tárfedelet.
6. Csatlakoztassa az akkumulátort a szerszámhoz.



FIGYELEM!!

NE módosítsa a szögbelövő alkatrészeit, és ahhoz ne csatlakoztasson speciális szerelvényeket. Ellenkező esetben személyi sérülés történhet.

Ha a szerszám/töltő a megfelelő gyártási gondossággal és tesztelési eljárás ellenére nem működne, akkor azt kizárólag a Rapid szerszám hivatalos márkaszervizében javíttassa.

MEGSEMISÍTÉS



2012/19/EU

EN Elektromos és elektronikus berendezések hulladékai

Az elektromos és elektronikus eszközök olyan anyagokat és anyagokat tartalmaznak, amelyek káros hatással lehetnek az emberi egészségre és a környezetre. A szimbólum a terméken, tartozékokon vagy csomagoláson azt jelenti, hogy a termék nem szabad szelektálatlan települési hulladékként kezelni, hanem elkülönítetten kell begyűjteni! A terméket az elektromos és elektronikus berendezések hulladékainak újrafelhasználására szolgáló begyűjtő központban ártalmatlanítsa az EU területén és egyéb európai országokban, ahol külön begyűjtő rendszert működtetnek az elektromos és elektronikus berendezések hulladékai számára. A termék megfelelő ártalmatlanításával hozzájárul a környezeti és közegészségügyi kockázat elkerüléséhez, amelyet a berendezések hulladékainak nem megfelelő kezelése okozhat. Az anyagok újrafelhasználása segíti a természetes erőforrások megőrzését.

AZ AKKUMULÁTOR MEGSEMISÍTÉSE

Az akkumulátorokat nem szabad a háztartási hulladékkal együtt megsemmisíteni mert mérgező nehézfémeket tartalmaznak ezért azokra a veszélyes hulladékokra vonatkozó előírások vonatkoznak.

Kérjük, az elhasznált akkumulátorokat adja le a helyi hulladékudvarban.

BTX553 / BTX606 CAPSATOR CU ACUMULATOR

Traducerea instrucțiunilor originale



Conform cu directivele UE relevante

Această unealtă este concepută pentru utilizare pe lemn sau materiale similare și ar trebui să fie utilizată numai în scopurile prevăzute. Acest instrument este doar pentru uz privat.

AVERTISMENTE GENERALE DE SIGURANȚĂ PENTRU SCULELE ELECTRICE



AVERTISMENT Citiți toate avertismentele de siguranță, instrucțiunile, ilustrațiile și specificațiile

furnizate cu acest instrument electric. Nerespectarea tuturor instrucțiunilor enumerate mai jos poate duce la electrocutare, incendiu și/sau vătămări corporale grave. **Păstrați toate avertismentele și instrucțiunile pentru consultare ulterioară.**

Termenul "sculă electrică" din avertismente se referă la sculele electrice acționate de la rețea (cu fir) sau la cele acționate cu acumulator (fără fir).

1) SIGURANȚA LOCULUI DE MUNCĂ

a) Păstrați locul dvs. de muncă

curat și bine iluminat. Bancurile de lucru dezordonate și sectoarele neiluminate pot duce la accidente.

- b) Nu acționați sculele electrice în atmosfere explozive, cum ar fi prezența lichidelor, gazelor și prafurilor inflamabile.** Sculele electrice produs scânteii care pot aprinde praful sau aburii.
- c) Țineți copiii și asistența la distanță în timp ce folosiți un instrument electric.** Dacă sunteți distras, puteți pierde controlul asupra sculei.

2) SECURITATEA ELECTRICĂ

- a) Ștecherul sculei electrice trebuie să se potrivească cu priza. Nu modificați ștecherul în niciun fel.** Nu folosiți adaptoare de ștecher cu sculele electrice cu împământare. Ștecherele nemodificate și prizele potrivite vor reduce riscul de electrocutare.
- b) Evitați contactul corporal cu suprafețe legate la pământ, ca țevi, radiatoare, mașini de gătit și frigider.** Există un risc crescut de electrocutare dacă corpul dvs. este legat la pământ.
- c) Nu expuneți scula electrică la ploaie sau condiții de umiditate.** Dacă apa intră în scula electrică, aceasta va crește riscul de electrocutare.
- d) Nu folosiți în mod abuziv cablul de alimentare. Nu folosiți niciodată cablul de alimentare pentru a transporta, a trage sau a scoate din priză scula electrică. Țineți cablul departe de căldură, ulei, margini ascuțite, sau piese mobile.**

Cablurile de alimentare deteriorate sau încurcate cresc riscul de electrocutare.

- e) Când folosiți o sculă electrică în aer liber, utilizați un cablu prelungitor potrivit pentru exterior.** Folosirea unui cablu prelungitor potrivit pentru exterior reduce riscul de electrocutare.
 - f) Dacă folosirea unei scule electrice într-un loc umed nu poate fi evitată, utilizați o alimentare protejată cu întrerupător de circuit pentru curentul de fugă.** Folosirea unui întrerupător de circuit pentru curentul de fugă reduce riscul de electrocutare.
- ## **3) SECURITATEA PERSOANELOR**
- a) Fiți vigilent, priviți ceea ce faceți și procedați rațional atunci când lucrați cu scula electrică. Nu folosiți o sculă electrică dacă sunteți obosiți sau vă aflați sub influența drogurilor, alcoolului sau a medicamentelor.** Un moment de neatenție în timpul lucrului cu scula electrică poate duce la răni grave.
 - b) Folosiți echipamentul personal de protecție. Purtați întotdeauna ochelari de protecție.** Echipamentul de protecție cum ar fi masca de protecție împotriva prafului, încălțăminte de siguranță antiderapantă, cască de protecție sau aparat de protecție auditivă folosite pentru condițiile corespunzătoare, reduce riscul rănilor.
 - c) Preveniți pornirea neintențion-**

- ată. **Asigurați-vă că întrerupătorul este în poziția oprit înainte de a face legătura la sursa de curent și/sau la acumulator, de a ridica sau de a căra scula.** Dacă duceți scula electrică cu degetul apăsat pe întrerupător sau alimentați o sculă electrică ce are întrerupătorul pe poziția pornit, puteți provoca accidente.
- d) **Scoateți toate cheile fixe și reglabile înainte de a porni scula electrică.** O cheie reglabilă sau fixă lăsată într-o componentă de mașină care se rotește, poate provoca răni.
- e) **Nu vă supraapreciați. Adoptați o poziție corectă și păstrați-vă întotdeauna echilibrul.** Astfel veți putea controla mai bine mașina în situații neașteptate.
- f) **Îmbrăcați-vă corespunzător. Nu purtați haine largi sau bijuterii.** Păstrați părul și hainele departe de piesele în mișcare. Îmbrăcămintea largă, bijuteriile și părul lung pot fi prinse de piesele aflate în mișcare.
- g) **Dacă aparatul este prevăzut pentru legarea cu echipamente de aspirare și colectare a prafului, asigurați-vă că acestea sunt conectate și folosite corect.** Folosirea unui echipament de aspirare a prafului poate reduce pericolele legate de praf.
- h) **Nu permiteți ca din cauza familiarității dobândite de pe urma utilizării frecvente a sculelor să deveniți superficial și să ignorați principiile de siguranță ale sculelor.** Acțiunile neglijente pot cauza vătămare gravă într-o fracțiune de secundă.
- 4) **UTILIZAREA ȘI ÎNTREȚINEREA SCULEI ELECTRICE**
- a) **Nu forțați scula electrică. Folosiți scula electrică corectă pentru aplicația dvs.** Scula electrică corectă va face treaba mai bine și mai sigur în ritmul pentru care a fost proiectată.
- b) **Nu folosiți scula electrică dacă întrerupătorul nu poate fi pornit sau oprit.** Orice sculă electrică care nu poate fi controlată cu întrerupătorul este periculoasă și trebuie reparată.
- c) **Deconectați ștecherul de la sursa de alimentare și/sau scoateți acumulatorul, dacă este detașabil, de la scula electrică înainte de a efectua ajustări, de a schimba accesoriile sau de a depozita sculele electrice.** Astfel de măsuri de siguranță preventive reduc riscul de pornire accidentală a sculei electrice.
- d) **Depozitați sculele electrice nefolosite departe de accesul copiilor și nu permiteți persoanelor care nu sunt familiarizate cu scula electrică sau cu aceste instrucțiuni să folosească scula electrică.** Sculele electrice sunt periculoase în mâinile utilizatorilor neexperimentați.
- e) **Efectuați întreținerea sculelor electrice și a accesoriilor. Controlați dacă componentele mobile sunt nealiniate sau gri-pate, dacă există piese rupte**

sau dacă există situații care ar putea să afecteze funcționarea sculei electrice. Dacă scula electrică este defectă, reparați-o înainte de folosire.

Multe accidente sunt provocate de scule electrice neîntreținute suficient.

- f) **Păstrați sculele de tăiere ascuțite și curate.** Sculele de tăiere menținute corect, cu margini tăioase, sunt mai puțin expuse blocării și sunt mai ușor de controlat.
 - g) **Folosiți scula electrică, accesoriile și biturile sculei, etc., conform acestor instrucțiuni, ținând cont de condițiile de lucru și de munca ce trebuie executată.** Folosirea sculei electrice pentru alte operațiuni decât cele pentru care a fost gândită, poate duce la situații periculoase.
 - h) **Mențineți mânerul și suprafețele de prindere uscate, curate și fără urme de grăsime și ulei.** Mânerul și suprafețele de prindere alunecoase nu permit manevrarea și controlul sigur al sculei în situații neprevăzute.
- 5) UTILIZAREA ȘI ÎNTREȚINEREA SCULELOR CU ACUMULATOR**
- a) **Efectuați reîncărcarea folosind numai încărcătorul recomandat de producător.** Un încărcător potrivit pentru un singur tip de acumulator poate crea un risc de incendiu dacă este utilizat cu un alt tip de acumulator.
 - b) **Folosiți sculele cu acumula-**

tor numai cu acumulatorul special concepute pentru acestea. Utilizarea oricărui alt acumulator poate crea un risc de vătămare și incendiu.

- c) **Atunci când nu folosiți acumulatorul, țineți-l la distanță de alte obiecte metalice, cum ar fi agrafele de hârtie, monedele, cheile, cuiile, șuruburile sau alte obiecte mici din metal, care pot crea conexiunea între borne.** Scurtcircuitarea bornelor acumulatorului poate cauza arsuri sau incendii.
- d) **În condiții de manipulare abuzivă, se poate scurge lichid din acumulator. Evitați contactul cu acesta. În cazul contactului accidental, clătiți-vă cu apă. În cazul în care lichidul intră în contact cu ochii, solicitați asistență medicală.** Lichidul scurs din acumulator poate cauza iritații sau arsuri.
- e) **Nu folosiți un acumulator sau o sculă deteriorată sau modificată.** Acumulatorii deteriorați sau modificați pot avea un comportament imprevizibil, ducând la incendiu, explozie sau risc de vătămare.
- f) **Nu expuneți acumulatorul sau scula la foc sau temperaturi excesive.** Expunerea la foc sau la temperaturi de peste 130 °C poate cauza explozii.
- g) **Urmați toate instrucțiunile privind încărcarea și nu încărcați acumulatorul sau scula în afara intervalului de temperatură recomandat în instrucțiuni.** Încărcarea necorespunzătoare sau la temperaturi în

afara intervalului indicat poate deteriora acumulatorul și poate crește riscul de incendiu.

6) SERVICE

a) Duceți scula electrică pentru întreținere la o persoană calificată pentru reparații, folosind piese de schimb identice.

Acest lucru va garanta faptul că siguranța sculei electrice este menținută.

b) Nu reparați niciodată acumulatori deteriorați. Repararea acumulatorilor trebuie efectuată numai de către producător sau de furnizori de service autorizați.



AVERTISMENTE DE SIGURANȚĂ PENTRU CAPSATOARE

- **Presupuneți întotdeauna că scula conține capse.** Mânuierea fără grijă a capsatorului poate duce la tragerea neașteptată a capselor și răniri ale persoanelor.
- **Nu îndreptați scula către dvs. sau către oricine din apropiere.** Declanșarea neașteptată va descărca capsă provocând o rănire.
- **Nu acționați scula decât dacă aceasta este fixată cu putere pe piesa de lucru.** Dacă scula nu este în contact cu piesa de lucru, capsă ar putea fi deviată dinspre țintă.
- **Decuplați scula de la sursa de alimentare dacă o capsă s-a blocat în sculă.** Când scoateți o capsă blocată, trăgaciul poate fi activat în mod accidental dacă

scula este alimentată cu curent.

- **Aveți grijă când scoateți o capsă blocată.** Mecanismul poate fi comprimat, iar capsă poate fi descărcată forțat când încercați să eliberați un blocaj.
- **Nu folosiți acest capsator pentru a fixa cabluri electrice.** El nu este proiectat pentru instalarea cablurilor electrice și ar putea deteriora izolația acestora, ceea ce duce la pericol de electrocutare sau incendiu.

SPECIFICAȚII TEHNICE

Capsator cu acumulator, număr model	BTX553	BTX606
Tip de capse	Rapid 53	Rapid 606
Lungimea capsei	8 - 20 mm	12 - 25 mm
Capacitatea magaziei, numărul maxim de capse	156 buc	100 buc
Tip cuie	Rapid T8	Rapid T8
Lungime cuie	15 - 20 mm	15 - 30 mm
Capacitatea magaziei, numărul maxim de cuie	100 buc	100 buc
Greutate (fara ambalaj)	2160 g	2120 g
Dimensiuni l x A x L (fara ambalaj)	264 x 71 x 240 mm	
Tensiune	18 V	
Capacitate recomandată acumulator	2,5 Ah	
Tip acumulator	(BOSCH) POWER FOR ALL ALLIANCE: 18V LI-ION (Figura 5)	
Încărcător recomandat	(BOSCH) POWER FOR ALL ALLIANCE: AL 18V-20	
Viteză capsare continuă, maxim	20 trageri/min	

Informații baterie	
Capacitate acumulator	Număr aproximativ de declanșari cu un acumulator încărcat complet
1,5 Ah	1500
2,5 Ah	2500
4,0 Ah	4000

EMISIE DE ZGOMOT/VIBRAȚIE

- Nivel de presiune de sunet ponderată A $L_{pA}=83,5$ dB(A), nesigur $K=3$ dB(A). Nivel de putere de sunet ponderată $L_{wA}=94,5$ dB(A), nesigur $K=3$ dB(A). Este recomandat ca operatorul să poarte căști de protecție.
- Valoare totală vibrație = $3,3$ m/s², nesigur $K=1,5$ m/s². Valoarea totală declarată a vibrațiilor a fost măsurată conform unei metode de testare stan-

dard și poate fi folosită pentru compararea unei scule cu alta.

Valoarea totală declarată a vibrațiilor poate fi folosită și la evaluarea preliminară a expunerii.



! AVERTISMENT

Emisia de vibrații în timpul folosirii efective a sculei electrice poate diferi de valoarea totală declarată, în funcție de modul în care este folosită scula.

Este necesară identificarea unor măsuri de siguranță pentru protecția operatorului bazate pe o estimare a expunerii în condițiile de utilizare efective (luând în calcul toate etapele ciclului de exploatare, precum momentul opririi sculei și durata de funcționare în gol, pe lângă momentul declanșării).

DEFINIȚII

(Figura 1 - 4)

- A** Întrerupător de declanșare
- B** Bascula de siguranță
- C** LED frontal pentru lucru
- D** Suport pentru cârlig de agatat*
- E** Zăvor magazie
- F** Protecție cauciuc
- G** Buton de reglare a forței
- H** LED indicator nivel acumulator

(*Carligul de suspendare nu este inclus, se vinde separat)

(Figura 5)

(BOSCH) POWER FOR ALL ALLIANCE Acumulator 18V

ASAMBLAREA

SCOATEREA ȘI CONECTAREA ACUMULATORULUI

Montați numai tipul de acumulator destinat utilizării cu acest instrument. (vezi figura 5)

Pentru a scoate acumulatorul, apăsați butonul de deblocare (1) și glisați bateria afară din mașină (2). (Figura 6)

Pentru a conecta acumulatorul, glisați-l în direcția opusă până auziți un clic.

NIVEL INCARCARE ACUMULATOR

Această indicație **H** este formată din patru LED-uri roșii care arată nivelul de energie rămas a bateriei introduse. (Figura 4)



Indicatorul este activat atunci când un acumulator este introdus în unealtă sau este apăsat doar declanșatorul. Rămâne aprins timp de 5 secunde.

Pe măsură ce nivelul de incarcare al acumulatorului scade, se vor aprinde din ce în ce mai puține LED-uri. Odată ce nivelul acumulatorului scarde sub 6%, un LED va începe să clipească.



INDICATOR ERORI ACUMULATOR

Dacă este detectată o eroare la acumulator, LED-uri **H** vor afișa următoarele indicații în loc de nivelul de energie rămas, iar unealta nu va funcționa. (Figura 4)

Indicator erori acumulator		
Tip eroare	Indicator LED	
Tensiunea acumulatorului este extrem de scăzută	Un LED clipește timp de 10 secunde	
Acumulatorul este prea cald	Toate LED-urile clipeșc timp de 10 secunde	
Acumulatorul nu este recunoscut	Două LED-uri clipeșc timp de 10 secunde	

ÎNCĂRCAREA CAPSELOR/CUIELOR ÎN MAGAZIE

- Apăsați închizatorul magaziei de cuiie **E** și trageți în afară capacul magaziei.
- Introduceți capse sau cuiie astfel:
Model BTX553: introduceți capse încalcan canalul magaziei cu vârful îndreptat în jos sau introduceți cuiie în centrul fantei canalului magaziei.
Model BTX606: introduceți capse cât mai departe posibil în față, cu coroana capsei în partea de sus a canalului magaziei sau introduceți cuiie cu vârful sprijinit pe partea de jos a canalului magaziei.
- Închideți capacul magaziei până când se fixează în siguranță în închizatorul magaziei.

Notă! Nu așezați capse sau cuiie de lungimi diferite împreună în magazie.

SCOATEREA CAPSELOR/CUIELOR DIN MAGAZIE

- Apăsați închizatorul magaziei de cuiie **E** și trageți în afară capacul magaziei.
- Scoateți capsele sau cuiiele din magazie.
- Închideți capacul magaziei până când se fixează în siguranță în închizatorul magaziei.

FOLOSIREA

CAPSAREA/ÎMPUȘCAREA CUIELOR

Asigurați-vă că unealta este în stare bună de funcționare și că acumulatorul este conectat corect la unealtă.

Nu există un întrerupător de alimentare pentru unealta, de îndată ce un acumulator este conectat la unealtă, unealta este activă și gata de utilizare.

- Împingeți ferm bascula de siguranță **B** în piesa de lucru până când intră câțiva milimetri.
- Apăsați scurt declanșatorul **A** și unealta va trage.
- Eliberați declanșatorul și scoateți instrumentul din piesa de prelucrat.
- Pentru a capsă din nou, efectuați din nou pașii de la 1 la 3.

REGLAREA FORȚEI

Utilizați butonul de reglare a forței **G** pentru a proteja piesa de prelucrat și pentru a permite setarea corectă a capselor.

Rotiți roata la dreapta spre ⊕ pentru a crește forța de antrenare și pentru a introduce capsă/cuiul mai adânc în material.

Rotiți roata la stânga spre ⊖ pentru a reduce forța de antrenare și pentru a obține o adâncime mai mică de penetrare în material.

LED FRONTAL PENTRU LUCRU

Există un LED plasat în partea din față a instrumentului.

Pentru a activa lumina de lucru, apăsați doar pe trăgaci și lumina de lucru se va aprinde timp de 15 secunde. Va rămâne aprins atâta timp cât declanșatorul este apăsat.

INFORMAȚII SUPLEMENTARE DE FUNCȚIONARE

NOTĂ: Pentru execuție mai bună, apăsați scula spre piesa de lucru.

NOTĂ: Dacă aveți capse sau cuiе blocate, citiți capitolul de întreținere. NU trageți din nou cu scula pentru a elibera blocarea, aceasta ar putea deteriora scula.

NOTĂ: În timpul funcționării, scula ar putea să se încăzească. Acest lucru este normal, dar dacă simțiți că scula sa înfierbântat, opriți utilizarea până când aceasta se răcește.

NOTĂ: Utilizați scula numai cu acumulatorul special conceput.

ÎNȚREȚINERE

ÎNȚREȚINERE STANDARD

1. Controlați toate șuruburile și strângeți-le dacă este necesar.
2. Păstrați toate aerisirile curate, fără praf și mizerie.
3. Scoateți acumulatorul înainte de a curăța scula.
4. Curățați scula cu o cârpă uscată sau umedă. Nu folosiți NICIODATĂ solvenți.
5. Păstrați curat canalul magaziei.
6. NU gresați nicio piesă.
7. Asigurați-vă că capsatorul nu este deteriorat. Înlocuiți-l sau reparați-l înainte de utilizare.

ELIBERAREA UNEI CAPSE / UNUI CUI BLOCAT

1. Scoateți acumulatorul din unealtă. (Figura 6)
2. Apăsați inchișătorul magaziei de cuiе ⊕ și trageți în afară capacul magaziei.

3. Scoateți capsele sau cuiеle din magazie.
4. Scoateți capsă sau cuiul blocate. Dacă este necesar, utilizați un instrument.
5. Introduceți capse sau cuiе și închideți capacul magaziei până când se fixează în inchișătorul magaziei.
6. Reconectați acumulatorul la unealtă.



AVERTISMENT!!

NU modificați nicio piesă a pistolului de cuiе și nu atașați accesorii speciale la acesta.

Aceasta poate duce la vătămare corporală.

În cazul defectării sculei/încărcătorului, în ciuda procedurilor atente de producție și testare, reparațiile trebuie efectuate de un centru de service post-vânzare pentru scule Rapid.

ELIMINAREA



2012/19/EU

EN Deșeurі de echipamente electrice și electronice (DEEE)

Dispozitivele electrice și electronice conțin materiale și substanțe care pot avea efecte dăunătoare asupra sănătății umane și a mediului. Simbolul de pe dispozitiv, accesoriiile sau ambalajele indică faptul că acest dispozitiv nu trebuie tratat ca deșeu municipal nesortat, ci trebuie colectat separat! Eliminați dispozitivul prin intermediul punctelor de colectare pentru reciclarea deșeurilor de echipamente electrice și electronice din cadrul UE și din alte țări europene care operează sisteme de colectare selectivă pentru deșeurile de echipamente electrice și electronice. Prin eliminarea în mod corect a dispozitivului, ajutați la evitarea posibilelor pericole pentru mediu și sănătatea umană, care altfel ar putea fi produse de tratarea incorectă a deșeurilor de echipamente. Reciclarea materialelor contribuie la conservarea resurselor naturale.

RECICLAREA ACUMULATORULUI

Acumulatorii nu pot fi aruncați împreună cu deșeurile menajere obișnuite. Pot conține metale grele toxice și sunt supuse reglementărilor privind deșeurile periculoase.

Din acest motiv, predați acumulatorii uzați la un punct de colectare local.

BTX553 / BTX606 АКУМУЛАТОРЕН ТАКЕР

Превод на оригиналните инструкции

BG

Отговаря на съответните EU директиви

Този инструмент е предназначен за работа върху дърво или подобни материали и трябва да се използва само за лична употреба и по предназначение.

ОБЩИ ПРЕДУПРЕЖДЕНИЯ ЗА БЕЗОПАСНОСТ ЗА ЕЛЕКТРИЧЕСКИ ИНСТРУМЕНТИ



ВНИМАНИЕ! Прочетете всички указания за



безопасност, инструкции, илюстрации и

спецификации, приложени към този инструмент. Неспазване на тези указания може да доведе до токов удар, пожар и/или сериозни наранявания.

Пазете всички предупреждения и указания за бъдещи справки.

Използваният в предупрежденията термин „електроинструмент“ се отнася до захранвани от електрическата мрежа електроинструменти (със захранващ кабел) или до захранвани от акумулаторна батерия електроинструменти (без захранващ кабел).

1) БЕЗОПАСНОСТ НА РАБОТНОТО МЯСТО

а) Поддържайте работното си място чисто и добре осветено. Разхвърляните и неосветени работни места могат да спомогнат за възникване на злополука.

б) Не работете с електроинструменти във взривоопасна среда, например при наличие на възпламеними течности, газове или прах. Електроинструментите отделят искри, които могат да възпламенят праха или изпаренията.

в) Дръжте деца и странични лица на разстояние, докато работите с електроинструмента. Ако вниманието ви бъде отклонено, може да загубите контрола над електроинструмента.

2) БЕЗОПАСНОСТ ПРИ РАБОТА С ЕЛЕКТРИЧЕСКИ ТОК

а) Щепселът на електроинструмента трябва да е подходящ за ползвания контакт. В никакъв случай не се допуска изменяне на конструкцията на щепсела. Когато работите със заземени електроуреди, не използвайте адаптери за щепсела. Ползването на оригинални щепсели и подходящи контакти ще намали риска от възникване на токов удар.

б) Избягвайте контакт на тялото със заземени тела като например тръби, радиатори, печки и хладилници. Ако тялото ви е заземено, съществува по-голям риск от възникване на токов удар.

в) Не излагайте електроинструментите на дъжд или влага. Проникването на вода в електроинструмента повишава опасността от токов удар.

г) Използвайте захранващия кабел единствено по предназначение. Никога не използвайте кабела за носене на електроинструмента, дърпане или изваждане на щепсела от контакта. Предпазвайте кабела от нагриване, омасляване, допир до остри ръбове или до подвижни звена на машини. Повредени или

усукани кабели увеличават риска от възникване на токов удар.

- д) Когато работите с електроинструмент навън, използвайте удължителни кабели, предназначени за работа на открито.**

Използването на удължител, предназначен за работа на открито, намалява риска от възникване на токов удар.

- е) Ако се налага използването на електроинструмента във влажна среда, използвайте заземяващ прекъсвач за утечни токове (GFCI).**

Използването на заземяващ прекъсвач за утечни токове (GFCI) намалява риска от възникване на токов удар.

3) ЛИЧНА БЕЗОПАСНОСТ

- а) При работа с електроинструменти бъдете концентрирани, следете внимателно действията си и постъпвайте разумно. Не използвайте електроинструмента, когато сте уморени или под влиянието на наркотични вещества, алкохол или лекарства. Един миг разсеяност при работа с електрически инструмент може да има за последствие тежки наранявания.**

- б) Използвайте лично предпазно оборудване. Винаги носете предпазни очила. Предпазното оборудване като дихателна маска, нехлъзгащи се обезопасяващи обувки,**

защитна каска или шумозаглушители (антифони), използвано съобразно съответните условия, ще ограничи нараняванията.

- в) Предотвратете възможността за включване на инструмента по невнимание. Преди да включите към източника на хранване и/или акумулаторната батерия, да вземете или да носите инструмента, се уверете, че прекъсвачът е в изключено положение. Носенето на електроинструменти с пръст, поставен върху прекъсвача, или подаването на хранване към електроинструменти, чийто прекъсвач е във включено положение, създава условия за настъпване на злополука.**

- г) Преди да включите електроинструмента, се уверявайте, че сте отстранили от него всички помощни инструменти и гаечни ключове. Помощен инструмент или гаечен ключ, забравен на въртящо се звено на електроинструмента, може да причини травми.**

- д) Не се протягайте прекомерно. Във всеки един момент ходете равномерно и пазете равновесие. Така ще можете да контролирате електроинструмента по-добре и по-безопасно, ако възникне неочаквана ситуация.**

- д) Носете подходящо облекло.**

Не носете свободно висящи дрехи или бижута. Пазете косата и дрехите си на безопасно разстояние от въртящите се звена.

Широките дрехи, украшенията или дългите коси могат да бъдат захванати от въртящи се звена.

ж) Ако са предвидени устройства за свързване на прахоуловителни и аспирационни съоръжения, се уверете, че те са свързани и функционират изправно. Използването на аспирационна система намалява рисковете, дължащи се на отделящата се при работа прах.

з) Не допускайте предишният ви опит в работата с подобни инструменти да притъпи бдителността ви и да ви накара да пренебрегнете принципните указанията за безопасност. Дори едно невнимателно действие за част от секундата може да доведе до сериозно нараняване.

4) ЕКСПЛОАТАЦИЯ И ОБСЛУЖВАНЕ НА ЕЛЕКТРОИНСТРУМЕНТИ

а) Не претоварвайте електроинструмента. Използвайте подходящия електроинструмент за съответното предназначение. Ще работите по-добре и по-безопасно, когато използвате подходящия електроинструмент в

зададения от производителя диапазон на натоварване.

б) Не използвайте електроинструмент, чиито пусков прекъсвач е повреден. Електроинструмент, който не може да се управлява от пусковия прекъсвач, е опасен и трябва да бъде ремонтиран.

в) Преди да променят настройките, да сменят аксесоари или да приберете инструмента за съхранение, изключете щепсела от източника на електрозахранване и/или свалете акумулаторната батерия от инструмента (ако е тип сваляща се). Тези предпазни мерки ограничават риска от задействане на електроинструмента по невнимание.

г) Съхранявайте неизползваните електроинструменти на места, недостъпни за деца, и не допускайте те да бъдат използвани от лица, които не са запознати с начина на работа с тях и не са прочели тези инструкции. В ръцете на необучен потребител електроинструментите могат да бъдат опасни.

д) Поддръжка на инструмента и аксесоарите. Проверете за раз местване или спойки на движещи се части, счупване на части или други условия, които може да повлияят на работата на инструмента.

Ако се повреди, поправете електрическия инструмент преди употреба.

Много от трудовите злополуки се дължат на недобре поддържани електроинструменти.

е) Поддържайте режещите инструменти винаги добре заточени и чисти. Добре поддържаните режещи инструменти със заточени остриета оказват по-малко съпротивление и се водят по-леко.

ж) Използвайте електроинструментите, допълнителните приспособления, работните инструменти и т.н., в съответствие с настоящите инструкции, като се съобразявате с условията на експлоатация и работата, която трябва да се извърши. Използването на електроинструменти за различни от предвидените от производителя приложения може да доведе до опасни ситуации.

з) Поддържайте дръжките и зоните за захват сухи, чисти и обезмаслени. Хлъзгави дръжки и зони за захват не осигуряват безопасна работа и контрол на инструмента в непредвидени ситуации.

5) УПОТРЕБА И ГРИЖА ЗА БАТЕРИЯТА

а) Зареждайте само с устройството посочено от производителя. Устройство, подходящо за определен тип

батерия, може да създаде предпоставки за пожар, когато се използва с друг вид батерия.

б) Използвайте инструменти само със специално посочените батерии.

Употребата на всякакви други батерии може да доведе до пожар и наранявания.

в) Когато батерията не се използва, я пазете далеч от метални обекти, като например, кламери, монети, ключове, пирони, винтове или други малки метални предмети, които могат да направят връзка между двата полюса. Директно свързване "на късо" на двата полюса на батерията може да причини пожар или изгаряния.

г) В случаи на дефектиране е възможно да се появи теч от батерията; избягвайте контакт. В случай на инцидентен контакт, изплакнете с вода. При контакт с очите, потърсете и медицинска помощ.

Течът от батерията може да предизвика раздразнение или изгаряния.

д) Не използвайте батерия или инструмент, които са повредени или преправяни. Повредени или преправяни батерии могат да доведат до непредсказуеми ситуации и да предизвикат експлозия, пожар или риск от нараняване.

е) Не излагайте батерия или инструмент на огън или прекомерна температура.

Излагането на огън или температура над 130 °C/265 °F може да доведе до експлозия.

ж) Следвайте всички инструкции за зареждане и не зареждайте батерията или инструмента извън посочените в инструкциите температурни граници.

Неправилно зареждане или такова в извън определения температурен диапазон може да повреди батерията и да увеличи риска от пожар.

6) ТЕХНИЧЕСКО ОБСЛУЖВАНЕ

а) Осигурявайте техническо обслужване на електроинструментите от квалифицирани сервизни специалисти и само с използването на оригинални резервни части. По този начин се гарантира съхраняване на безопасността на електроинструмента.

б) Никога не сервизирайте повредена батерия. Сервизиране на батерията трябва да се извършва само от производителя или оторизиран сервиз.



ПРЕДУПРЕЖДЕНИЯ ЗА БЕЗОПАСНОСТ: ТАКЕРИ

▪ **Винаги приемайте за даденост, че инструментът съдържа скоби.** При невнимателно използване на такера може неочаквано да бъдат изстреляни скоби и да

причинят нараняване.

- **Не насочвайте инструмента към себе си или други намиращи се в близост хора.** Задействането по непредпазливост ще освободи скобата и ще причини нараняване.
- **Не привеждайте в действие инструмента, докато не го поставите плътно върху обработвания материал.** Ако инструментът не е в контакт с обработвания материал, скобата може да се отклони от целта.
- **Когато скобата засече в инструмента, го изключете от източника на захранване.** Ако такерът не е изключен, той може да бъде активиран по невнимание, докато изваждате заседналата скоба.
- **Бъдете внимателни, когато изваждате заседнала скоба.** Възможно е механизмът да е под налягане и при опита ви да освободите заседналата скоба, тя да бъде изстреляна с висока скорост.
- **Не използвайте този такер за прикрепяне на електрически кабели.** Той не е проектиран за монтаж на електрически кабели и може да повреди изолацията на електрическия кабел, което съответно да доведе до опасност от токов удар или пожар.

ТЕХНИЧЕСКИ СПЕЦИФИКАЦИИ

Акумулаторен такер, номер на модел	BTX553	BTX606
Тип скоба	Rapid 53	Rapid 606

Дължина на шнобата	8 - 20 mm	12 - 25 mm
Капацитет на магазина, макс.	156 бр	100 бр
Вид пирон	Rapid T8	Rapid T8
Дължина на пилона	15 - 20 mm	15 - 30 mm
Капацитет на магазина, макс.	100 бр	100 бр
Тегло на инструмента	2160 g	2120 g
Размери на инструмента В x Ш x Д	264 x 71 x 240 mm	
Волтаж	18 V	
Препоръчителен капацитет на батерията	2,5 Ah	
Тип батерия	(BOSCH) POWER FOR ALL ALLIANCE: 18V LI-ION (Фиг. 5)	
Препоръчителен тип зарядно у-во	(BOSCH) POWER FOR ALL ALLIANCE: AL 18V-20	
Скорост на заскобване, макс. продължителност	20 изстрела/мин	
Информация за батерията		
Капацитет на батерията	Изстрели с едно зареждане (прибл.), макс.	
1,5 Ah	1500	
2,5 Ah	2500	
4,0 Ah	4000	

ЕМИСИИ НА ШУМ/ВИБРАЦИЯ

- Ниво на А-претеглено звуково налягане $L_pA=83,5$ dB(A), променливост $K=3$ dB(A).
Ниво на А-претеглено звуково налягане $L_wA=94,5$ dB(A), променливост $K=3$ dB(A).
Препоръчително е да се ползват защитни средства за слуха.
- Обща стойност на вибрация = $3,3$ m/s², променливост $K=1,5$ m/s². Посочената обща стойност на вибрация е измерена в съответствие със стандартния метод за изпитване и може да се използва за сравняване на отделни инструменти.
Посочената обща стойност на вибрация може да се използва също за предварителна оценка на експозицията.



! ВНИМАНИЕ

Емисията на вибрации в хода на фактическата експлоатация на електроинструмента може да се различава от посочената обща стойност в зависимост от начините на експлоатация на инструмента. Необходимо е да се определят предпазни мерки за ползвателя в зависимост от реалните работни условия (отчитайки оперативния цикъл, като периодите през които инструментът е изключен и когато е в режим на изчакване).

ОПРЕДЕЛЕНИЯ

(Фигура 1 - 4)

- A** Спусък
- B** Предпазител
- C** Фронтална LED работна светлина
- D** Гнездо за кука за окачване*
- E** Закопчалка на магазина

- F** Предпазна гумена подложка
 - G** FСкала за регулиране на силата
 - H** LED индикатор за батерията
- (*Куката за окачване не е включена в комплекта. Продава се отделно.)
(Фигура 5)
(BOSCH) POWER FOR ALL ALLIANCE 18V Battery and Logo

СГЛОБЯВАНЕ

ИЗВАЖДАНЕ И ПОСТАВЯНЕ НА БАТЕРИЯТА

Поставете само типа батерия, предназначена за използване с този инструмент. (виж фигура 5)

За да извадите батерията, натиснете бутона за отключване (1) и приплъзнете батерията извън машината (2). (Фигура 6)

За да поставите батерията, приплъзнете я в обратната посока докато тя застане на мястото си и чуете кликване.

ОСТАТЪЧЕН КАПАЦИТЕТ НА БАТЕРИЯТА

Тази индикация **I** се състои от четири червени светодиода, които показват остатъчния капацитет на поставената батерия. (фигура 4)



Индикацията се включва, когато в инструмента се постави батерия или се натисне само спусъкът. Остава включена за 5 секунди.

С намаляването на остатъчния капацитет в батерията, все по-малко светодиоди ще светят. Когато остатъчният капацитет падне под 6%, един светодиод ще започне да примигва.



ИНДИКАЦИИ ЗА ГРЕШКИ В БАТЕРИЯТА

Ако бъде открита грешка в батерията, вместо остатъчен капацитет, светодиодите **I** ще показват следните индикации и инструментът няма да работи. (Фигура 4)

Индикации за грешки в батерията		
Тип грешка	LED индикация	
Напрежението на батерията е критично ниско	Един светодиод примигва 10 секунди	
Батерията е твърде топла	Всички светодиоди примигват за 10 секунди	
Батерията не е разпозната	Два светодиода примигват за 10 секунди	

ЗАРЕДЕТЕ СКОБИ/ДЪРВОДЕЛСКИ ПИРОНИ В МАГАЗИНА

- Натиснете закопчалката на магазина **E** и издърпайте капака на магазина.
- Поставете скоби или пирони по следния

начин:

Модел ВТХ553; поставете скобите, висящи над канала на магазина, със заострените крачета насочени надолу или поставете пироните в канала в центъра на магазина.

Модел ВТХ606; поставете скобите възможно най-напред с главата на скобата към горната част на канала на магазина или поставете пироните с острия край, опрян в дъното на канала на магазина.

3. Затворете капака на магазина, докато закопчалката щракне.

Внимание! Не поставяйте заедно скоби или пирони с различна дължина в магазина.

ОТСТРАНЕНЕ СКОБИТЕ/ДЪРВОДЕЛСКИТЕ ПИРОНИ ОТ МАГАЗИНА

1. Натиснете закопчалката на магазина **Ⓔ** и издърпайте капака на магазина.
2. Извадете скобите или пироните от магазина.
3. Затворете капака на магазина, докато закопчалката щракне.

ЕКСПЛОАТАЦИЯ

ЗАСКОБЯВАНЕ/КОВАНЕ

Уверете се, че инструментът е в добро работно състояние и че батерията е правилно свързана към инструмента.

Инструментът няма главен ключ за захранване, веднага щом батерията се свърже към инструмента, той е активен и готов за употреба.

1. Притиснете силно предпазителя **Ⓕ** в работния детайл, докато се прибере на няколко милиметра.
2. Натиснете за кратко спусъка **Ⓐ** и инструментът ще задейства.
3. Отпуснете спусъка и отдръпнете инструмента от работния детайл.
4. За да заскобявате отново, повторете пак стъпките от 1 до 3.

РЕГУЛИРАНЕ НА СИЛАТА

Използвайте скалата за регулиране на силата на забиване **Ⓖ**, за да защитите работния детайл и за постигане на желаното позициониране на главите на скобите.

Завъртете скалата на дясно в посока **⊕** за увеличаване на силата и за да забиете скобата/пирона по-дълбоко в материала.

Завъртете скалата на ляво в посока **⊖** за намаляване на силата и за да постигнете по-малка дълбочина на забиване в материала.

ФРОНТАЛНА LED РАБОТНА СВЕТИЛНА

В предната си част инструментът разполага с работна LED светлина.

За да активирате работната светлина, само натиснете спусъка и тя ще се включи за 15 секунди. Работната светлина ще остане включена, докато спусъкът е натиснат.

ИНФОРМАЦИЯ ЗА ДОПЪЛНИТЕЛНИ ОПЕРАЦИИ

ЗАБЕЛЕЖКА: За по-добри резултати притиснете инструмента към обработвания материал.

ЗАБЕЛЕЖКА: В случай на засядане на скоби или пирони прочетете раздела относно поддръжка. НЕ СЕ ДОПУСКА повторен изстрел с инструмента за изчистване на заседналите консумативи, тъй като по този начин инструментът може да се повреди.

ЗАБЕЛЕЖКА: По време на работа инструментът може да загрее. Това е нормално, но ако инструментът стане горещ, работата трябва да се преустанови до охлаждането му.

ЗАБЕЛЕЖКА: Използвайте инструмента само със специално разработената батерия.

ПОДДРЪЖКА

СТАНДАРТНА ПОДДРЪЖКА

1. Проверете всички винтове и при необходимост ги затегнете.
2. Почиствайте всички вентилационни отвори от прах и замърсяване
3. Извадете батерията, преди да почистите инструмента.
4. Почиствайте инструмента със суха или влажна кърпа. НИКОГА не използвайте разтворители.
5. Поддържайте чист магазинния жлеб.
6. НЕ СМАЗВАЙТЕ частите с масла или греси.
7. Винаги проверявайте дали такерът не е повреден. Преди експлоатация го ремонтирайте или подменете съответната част.

ИЗВАЖДАНЕ НА ЗАСЕДНАЛА СКОБА / ДЪРВОДЕЛСКИ ПИРОН

1. Извадете батерията от инструмента. (Фигура 6)
2. Натиснете закопчалката на магазина **Ⓔ** и издърпайте капака на магазина.
3. Извадете скобите или пироните от магазина.
4. Извадете заседналата скоба или пирон. При необходимост използвайте подходящ инструмент.
5. Поставете скоби или пирони и затворете капака на магазина надеждно, докато щракне закопчалката.
6. Свържете отново батерията към инструмента.



ПРЕДУПРЕЖДЕНИЕ!

НЕ ПРОМЕНЯЙТЕ части на този пистолет и не прикрепяйте специални допълнителни приспособления. Това може да доведе до наранявания.

Ако инструментът/зарядното устройство се повредят въпреки предприетите грижи при процедурите на производство и тестове, поправката трябва да се осъществи от следпродажбен сервизен център за инструменти "Rapid".

ИЗХВЪРЛЯНЕ



2012/19/EU
EN Отпадъчно електрическо и
електронно оборудване (ОЕЕО)

Електрическите и електронните устройства съдържат материали и вещества, които могат да имат вредни ефекти върху човешкото здраве

и околната среда. Този символ показва, че устройството не трябва да се третира като несортиран битов отпадък, а трябва да се събира отделно! Предайте устройството в пункт за събиране на отпадъци от електрическо и електронно оборудване в рамките на ЕС и в други европейски държави, които използват системи за разделно събиране на отпадъци от електрическо и електронно оборудване. Изхвърляйки устройството по правилния начин, помагате да се избегнат възможни опасности за околната среда и общественото здраве, които иначе биха могли

да бъдат причинени от неправилното третиране на отпадъци. Рециклирането на материали допринася за опазването на природните ресурси.

ИЗХВЪРЛЯНЕ НА БАТЕРИЯТА

Не изхвърляйте батериите заедно с обичайните битови отпадъци, те могат да съдържат токсични тежки метали и са предмет на съответните разпоредби за опасни отпадъци.

С оглед на това, изхвърляйте използваните батерии само на определените за това районни пунктове.

UK Importer and authorised representative:
ACCO UK Limited
Oxford House Oxford Road
Aylesbury HP21 8SZ
United Kingdom



Isaberg Rapid AB
SE-335 71 Hestra, Sweden
www.rapid.com

BTX553 / BTX606 Operating Instructions