

FUNK-HANDSENDER 1 KANAL

DE 20015

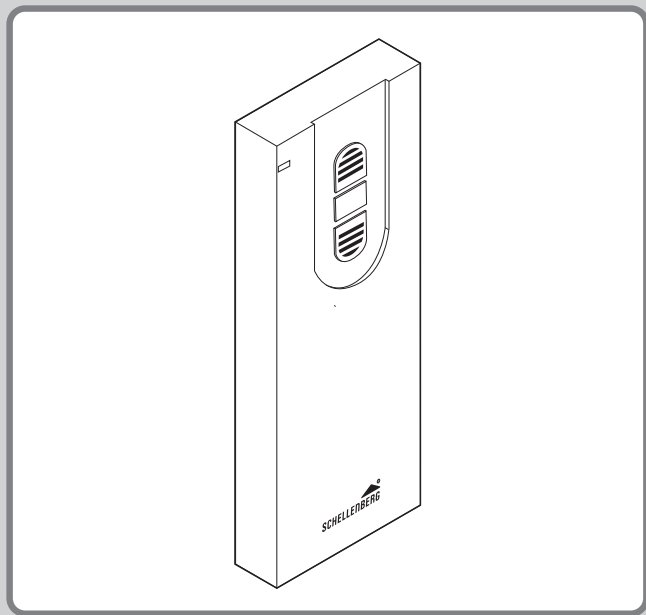

DE

Urheberrechtlich geschützt, 2020, Alfred Schellenberg GmbH. Alle Rechte vorbehalten.
Jede vom Urheberrechtsgesetz nicht zugelassene Verwertung, insbesondere
Vervielfältigung, Übersetzung, Verarbeitung bzw. Weitergabe von Inhalten
in Datenbanken oder anderen elektronischen Medien und Systemen, ist verboten.

Sicherheit und Hinweise	4
Technische Daten	6
Anzeigen- und Tastenerklärung	7
Benötigte Werkzeuge	9
Lieferumfang	9
A Montage.....	10
B Batterie einlegen.....	12
C Rollladenmotor einstellen mit Funk-Handsender	13
C1 Rollladenmotor in Lernbereitschaft versetzen (Option A / Option B).....	13
C2 Rollladenmotoren – Adressen zuweisen.....	16
C3 Funk-Handsender – Programmiermodus starten.....	17
C4 Kanalwahl	17
C5 Funk-Handsender mit Rollladenmotor koppeln	18
C6 Drehrichtung prüfen	20
C7 Drehrichtung ändern	21
C8 Endlage oben einstellen	22
C9 Endlage unten einstellen	24
C10 Funk-Handsender – Programmiermodus beenden	26
C11 Testfahrt.....	27
D Rollladenmotor – Zwischenlage setzen mit Funk-Handsender (optional)	28
D1 Zwischenlage setzen	28
D2 Zwischenlage anfahren	30
D3 Zwischenlage löschen	31
E Weitere Funksender koppeln	33
E1 Programmiermodus starten	33
E2 Programmiermodus übertragen	34
E3 Programmiermodus beenden	35
F Gekoppelte Funk-Handsender löschen	36
G Werksreset – Rollladenmotor	39
G1 Rollladenmotor in Lernbereitschaft versetzen (Option A / Option B).....	39
G2 Werksreset durchführen	42
H Kopplung Smart Home System	46

SICHERHEIT UND HINWEISE

Sehr geehrte Kundin, sehr geehrter Kunde,



bitte lesen Sie vor der Montage und Inbetriebnahme diese Anleitung vollständig durch. Beachten Sie alle Sicherheitshinweise, bevor Sie mit den Arbeiten beginnen. Bewahren Sie die Anleitung auf und weisen Sie jeden Benutzer auf eventuelle Gefahren hin, die im Zusammenhang mit diesem Produkt stehen. Übergeben Sie die Anleitung bei einem Besitzerwechsel auch dem Nachbesitzer. Bei Schäden, die durch unsachgemäßen Gebrauch oder durch fehlerhafte Montage entstehen, erlischt jeder Gewährleistungsanspruch.

SICHERHEITSHINWEISE



Es besteht Verletzungsgefahr durch Stromschlag. Vor Arbeiten an elektrischen Anlagen müssen diese spannungsfrei geschaltet werden.

- Den Funk-Handsender nur in trockenen Innenräumen verwenden.
- Die funkbetriebene Rollladenanlage muss während des Betriebs einsehbar sein, insbesondere wenn die Rollladenanlage durch mehr als einen Funk-Handsender angesteuert wird.
- Halten Sie Personen aus dem Fahrbereich der Rollladenanlage fern. Es besteht Verletzungsgefahr.
- Der Funk-Handsender ist kein Spielzeug, halten Sie Kinder davon fern.
- Es besteht Verletzungs- und Erstickungsgefahr durch Kleinteile des Funk-Handsenders und der Verpackung.
- Für den Betrieb einer Rollladenanlage über einen Funk-Handsender müssen die landesspezifischen Bestimmungen beachtet werden.
- Batterien nur durch den gleichen Typ ersetzen, LR03 / AAA
- Kinder oder Personen, die aufgrund mangelnder physischer, psychischer oder sensorischer Eigenschaften nicht in der Lage sind, das Produkt sicher und umsichtig zu bedienen, dürfen das Produkt nicht benutzen oder montieren. Kinder dürfen nicht mit dem Produkt spielen. Das Produkt kann von Kindern ab 8 Jahren und darüber sowie von Personen mit verringerter physischer, psychischer oder sensorischer Fähigkeiten

oder Mangel an Erfahrung und Wissen benutzt werden, wenn sie beabsichtigt oder bezüglich des sicheren Gebrauchs unterwiesen wurden und die daraus resultierenden Gefahren verstehen. Reinigung und Benutzerwartung dürfen nicht von Kindern ohne Beaufsichtigung durchgeführt werden.



BESTIMMUNGSGEMÄSSE VERWENDUNG

- Den Funk-Handsender nur mit Geräten verbinden, die vom Hersteller dafür zugelassen sind.
- Eine andere oder darüber hinausgehende Verwendung des Funk-Handsenders gilt als nicht bestimmungsgemäß.
- Der Funk-Handsender darf nicht in Bereichen mit hohem Risiko der Störung Dritter (z. B. Krankenhäuser, Flughäfen oder ähnlichen Einrichtungen) betrieben werden.
- Es besteht kein Schutz vor Störungen durch andere ordnungsgemäß aufgebaute und betriebene Funkanlagen, insbesondere durch solche, die im gleichen Frequenzbereich arbeiten.
- Die über den Funk-Handsender betriebenen Rollladenanlagen müssen in einem einwandfreien Zustand sein.
- Für Personenschäden, Sachschäden und Folgeschäden bei nicht bestimmungsgemäßer Verwendung haftet die Alfred Schellenberg GmbH nicht.
- Der Betrieb des Funk-Handsenders in der Nähe von Geräten mit magnetischer Strahlung oder metallischen Flächen beeinträchtigt die störungsfreie Funktion.
- Die Reichweite des Funk-Handsenders in der Nähe von Geräten mit magnetischer Strahlung oder metallischen Flächen beeinträchtigt die störungsfreie Funktion.
- Die Reichweite des Funk-Handsenders ist durch europäische Verordnungen und Richtlinien des Gesetzgebers begrenzt.

NUTZUNGSHINWEISE

- Pro Kanal können bis zu 5 Schellenberg Funk-Produkte angelernt werden. Alle 5 Funk-Produkte werden über den Funk-Handsender gleichzeitig angesteuert.

EU-KONFORMITÄTSERKLÄRUNG

Der Funk-Handsender (Art. Nr.  20015,  20021) erfüllt die geltenden Anforderungen der europäischen und nationalen Richtlinien. Die Konformität wurde nachgewiesen. Der vollständige Text der EU-Konformitätserklärung ist unter der folgenden Internetadresse verfügbar: <http://www.schellenberg.de> (Menüpunkt „Service“ im Download-Center).



Funkanlagenrichtlinie
2014/53/EU (RED)

RoHS-Richtlinie 2011/65/EU



Nicht im Hausmüll entsorgen! Das Produkt ist recyclingfähig und kann im Wertstoffhof oder an einer anderen Sammelstelle für elektrischen Hausmüll abgegeben werden.

Akkus/Batterien: Werfen Sie Akkus oder Batterien nicht in den Hausmüll, ins Feuer oder ins Wasser. Akkus und Batterien sollen gesammelt, recycelt oder auf umweltfreundliche Weise entsorgt werden.

TECHNISCHE DATEN

Funk-Frequenz	868,4 MHz Schellenberg Radio System
Sendeleistung	max. +10 dBm / 10 mW
Reichweite Freifeld	max. 100 Meter
Reichweite im Gebäude*	max. 20 Meter
Spannungsversorgung	3 V DC
Batterietyp	2x LR03 / AAA
Schutzart	IP 20, nur für trockene Innenräume
Umgebungstemperatur	0° bis 50° Celsius

* Die Funkreichweite kann von baulichen Gegebenheiten beeinflusst werden. Platzieren Sie das Produkt bitte nicht in der Nähe von Störquellen wie große metallische Gegenstände, Elektrogeräte mit Metallgehäuse o.ä.

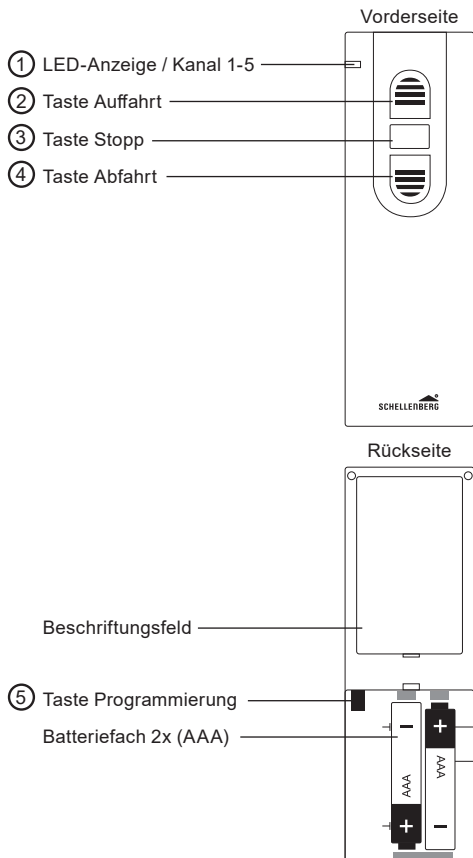



- ① **LED-Anzeige / Kanal 1**
Zeigt den aktuellen Kanal an.
Blinkt während der Programmierung.
-



- ② **Taste Auffahrt**
Rollladen / Markise fährt nach oben / aus.
Funk-Steckdose / Funk-Lichtschalter/
Funk-Lichtmodul schaltet ein.
-



- ③ **Taste Stopp**
Stoppt die Fahrt des Rollladens / der Markise.
Funk-Steckdose / Funk-Lichtschalter/
Funk-Lichtmodul schaltet aus.
-



- ④ **Taste Abfahrt**
Rollladen / Markise fährt nach unten / ein.
Funk-Steckdose / Funk-Lichtschalter/
Funk-Lichtmodul schaltet aus.
-



- ⑤ **Taste Programmierung (P-Taste)**
Ein- und Ausschalten des Programmiermodus.
Taste befindet sich im Batteriefach auf der Rückseite.



1x

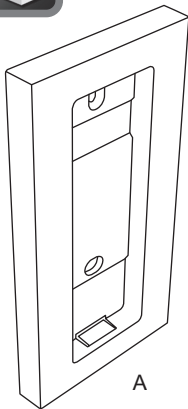

1x

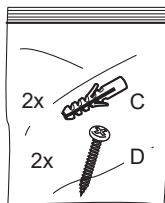
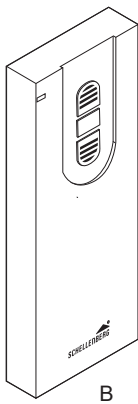

2x



E

A MONTAGE

1.

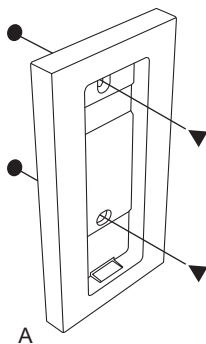

2.

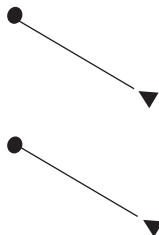

3.

DE

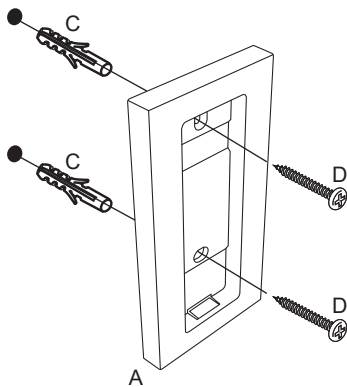

4.

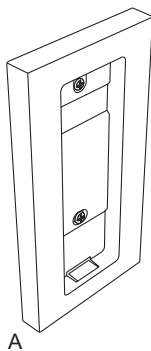

B BATTERIE EINLEGEN

1.

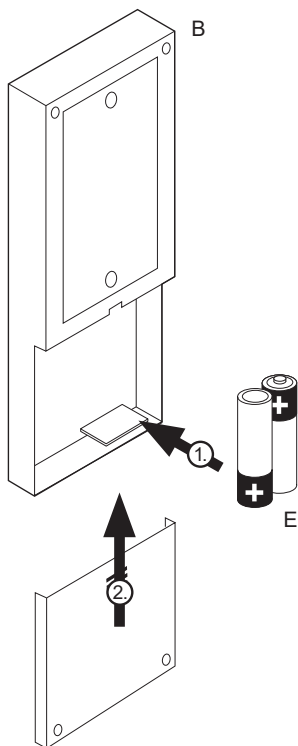

C ROLLADENMOTOR EINSTELLEN MIT ZEITSCHALTUHR

DE

C1 ROLLADENMOTOR IN LERNBEREITSCHAFT VERSETZEN

OPTION A

gilt für folgende Rolladenmotoren (Artikelnummer):
20506, 20510, 20810, 20820, 20840

1.

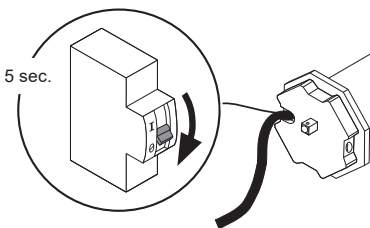

Rohrmotor für 5 Sek. spannungsfrei schalten.

2.

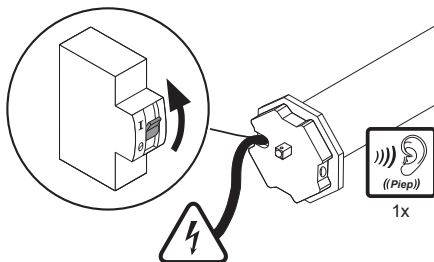

230 V, 50 Hz

OPTION B

gilt für folgende Rollladenmotoren (Artikelnummer):
21106, 21110, 21210, 21220, 21240



Schauen Sie sich den kompletten Einstellprozess des Funk-Rollladenmotors in unserem Video an.

1.

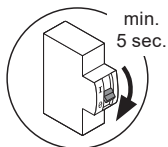

Hinweis:

Schalten Sie den Rollladenmotor für 5 Sekunden spannungsfrei.

2.

Schalten Sie die Spannungsversorgung des Motors im Sekundenrhythmus

AN → AUS → AN

- AN** Schalten Sie die Spannung ein. Der Motor macht einen leisen Piepton. (Spannungsversorgung Motor aktiv)
- AUS** Schalten Sie die Spannung innerhalb von einer Sekunde wieder aus.
- AN** Schalten Sie die Spannung innerhalb von einer Sekunde wieder ein.

Der Motor macht nun einen **lauteren Piepton**, sowie eine **kurze Vor- und Zurückbewegung (toctoc)**. Die Lernbereitschaft ist nun aktiv.

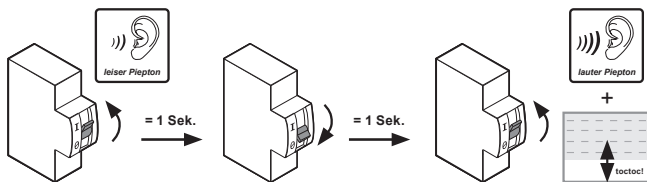
**AN**

Schalten Sie die Spannung ein.

AUS

Schalten Sie die Spannung innerhalb von einer Sekunde wieder aus.

AN

Schalten Sie die Spannung innerhalb von einer Sekunde wieder ein.

Hinweise:

- der Vorgang AN/AUS/AN darf insgesamt nicht länger als 3 Sek. dauern
- sollte nach dem ersten Versuch kein lauterer Piepen des Motors sowie eine kurze Vor- und Zurückbewegung (toctoc) des Motors erfolgen, probieren Sie es nochmal mit etwas verändertem Rhythmus (etwas schneller oder etwas langsamer)

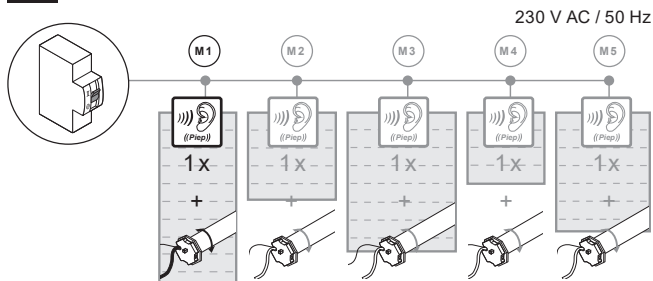
3.**Hinweis:**

Der Lernmodus ist aktiv, sobald der Rolladenmotor dies durch einen Signalton, sowie eine kurze Vor- und Zurückbewegung bestätigt. Danach haben Sie ca. 15 Minuten Zeit bevor der Lernmodus, ohne Einstell-Aktionen, wieder geschlossen wird.



Hinweis:

Sobald mehrere Rollladenmotoren an der gleichen Stromzuleitung angeschlossen sind, bitte bevorzugt so montieren, dass jeder Motor einzeln spannungsfrei geschaltet werden kann. Es können max. 5 Rollladenmotoren an einer Stromzuleitung angeschlossen werden.

C2 ROLLADENMOTOREN – ADRESSEN ZUWEISEN

1.



Hinweis:

Der Rollladenmotor muss sich in Lernbereitschaft befinden.

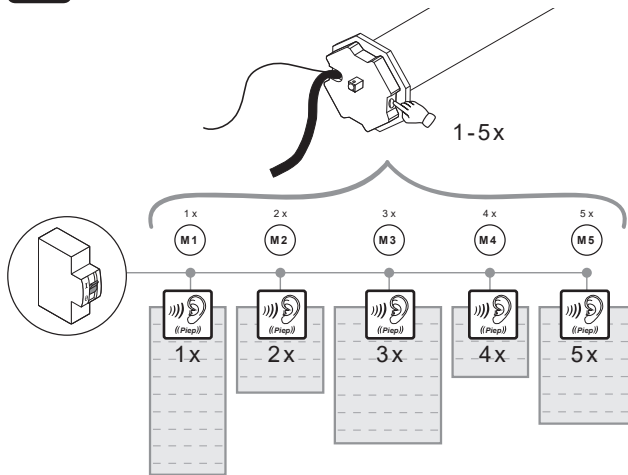

Hinweis:

Wir empfehlen, zuerst allen Rollladenmotoren ihre Adressen zuzuweisen, bevor Sie mit den nächsten Schritten fortfahren. Diese Funktion ist nur bei Kopplung der Motoren mit einem Funk-Sender von Bedeutung.

C3 FUNK-HANSENDER – PROGRAMMIERMODUS STARTEN

DE

1.

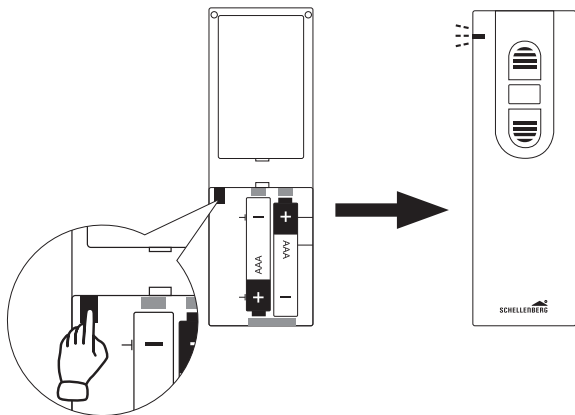

C4 KANALWAHL

1.

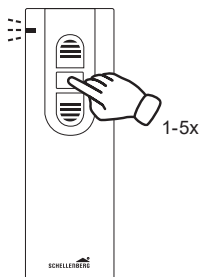

C5 FUNK-HANDESENDER MIT ROLLADENMOTOR KOPPELN

1.

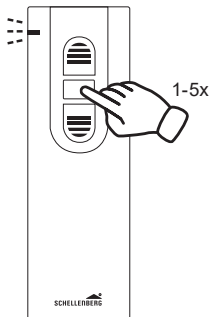

Anwahl Rohrmotor-Adresse.
Taste Stopp so oft drücken, bis sich der gewünschte Rohrmotor meldet.

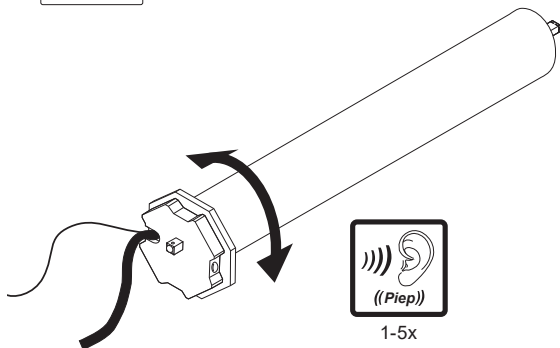

2.

3.

DE



Schritt 2 und 3 innerhalb 5 Sekunden ausführen

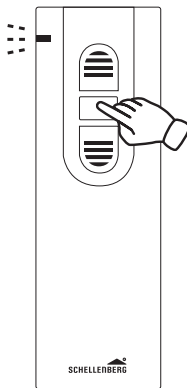
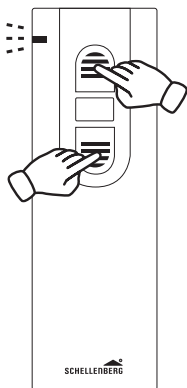

Beide Tasten kurz gleichzeitig drücken.



Taste Stopp kurz drücken.

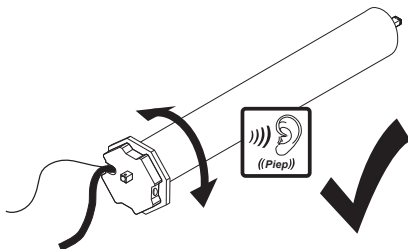

C6 DREHRICHTUNG PRÜFEN

1.

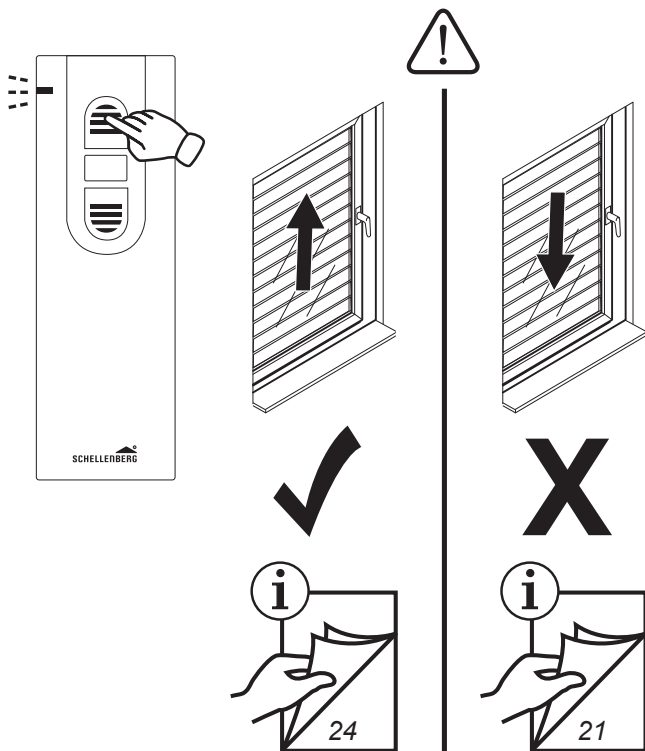

1.



Schritt 1 und 2 innerhalb 5 Sekunden ausführen

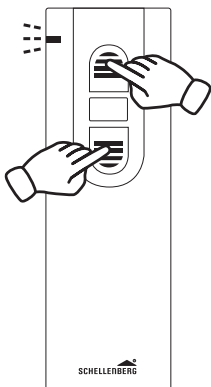

2.

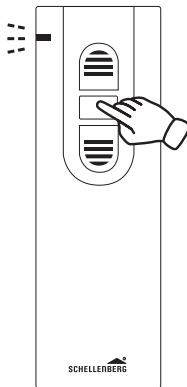

Beide Tasten kurz gleichzeitig drücken.



Taste Stopp kurz drücken.

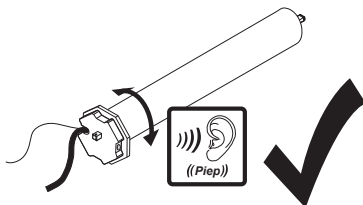

C8 ENDLAGE OBEN EINSTELLEN

1.

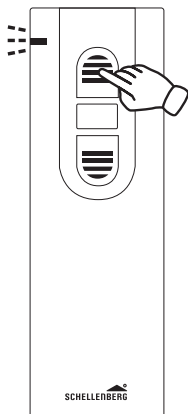

2.

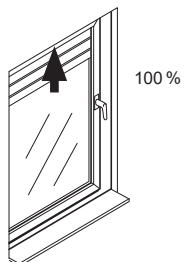
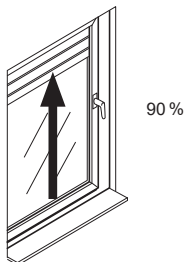
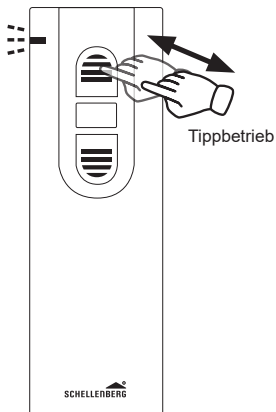

3.

4.

DE



Schritt 3 und 4 innerhalb 5 Sekunden ausführen

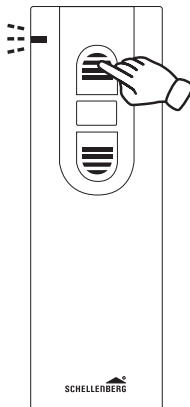
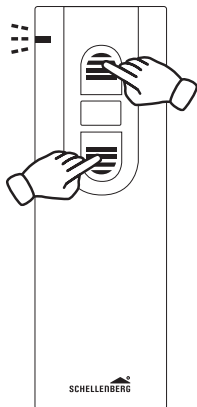

Beide Tasten kurz gleichzeitig drücken.



Taste Auffahrt kurz drücken.

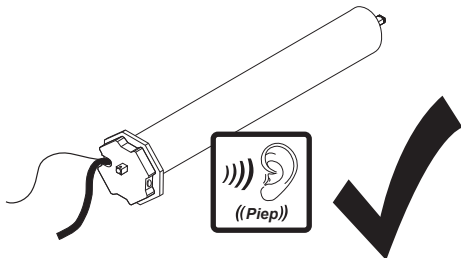

C9 ENDLAGE UNTEN EINSTELLEN

1.

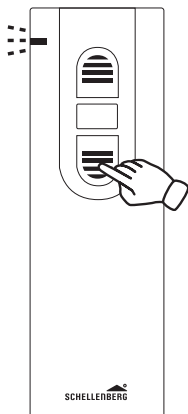

2.

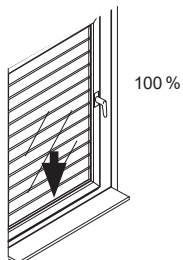
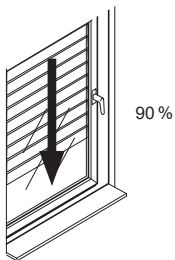
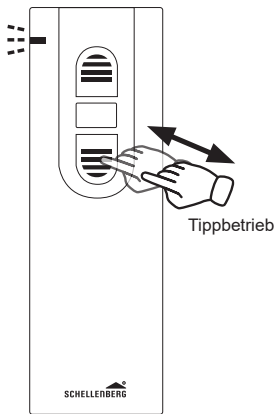

3.

4.

DE



Schritt 3 und 4 innerhalb 5 Sekunden ausführen

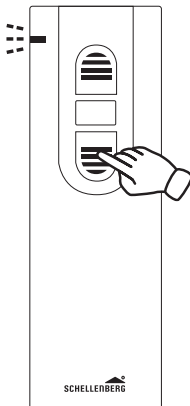
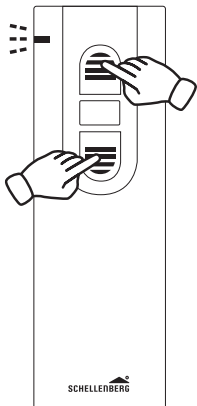

Beide Tasten kurz gleichzeitig drücken.



Taste Abfahrt kurz drücken.

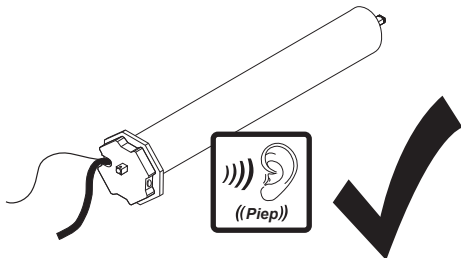

C10 FUNK-HANDSENDER – PROGRAMMIERMODUS BEENDEN

1.

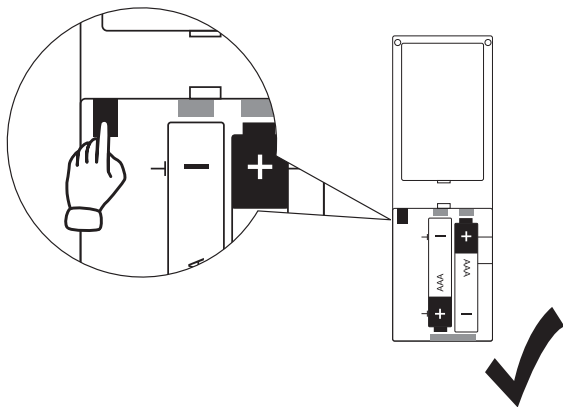

1.

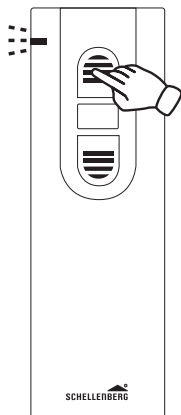

2.

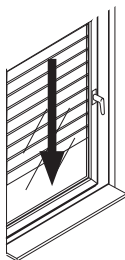
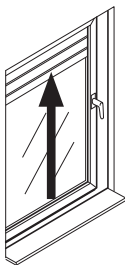
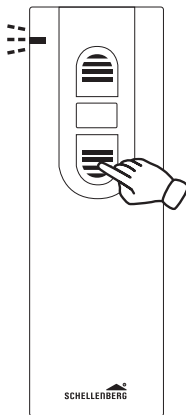

**D ROLLADENMOTOR ZWISCHENLAGE SETZEN
MIT FUNK-HANDESENDER (OPTIONAL)**

D1 ZWISCHENLAGE SETZEN



Nur bei Rohrmotoren PREMIUM Art.-Nr.: 20810, 20820, 20840,
20506, 20510, 20811, 20821, 20841, 20507, 20511

1.

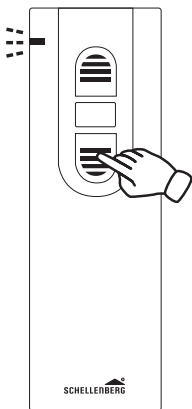

z.B. 60 %

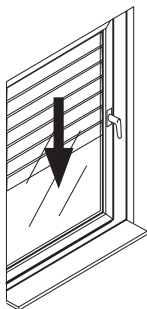

Alle Rohrmotoren (1 – 5) pro Kanal
erhalten die gleiche Zwischenlage
und fahren entsprechend.

2.

3.

DE



Schritt 3 und 4 innerhalb 5 Sekunden ausführen

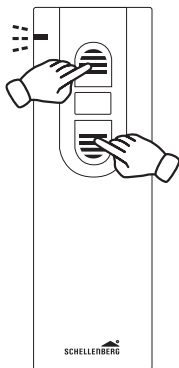
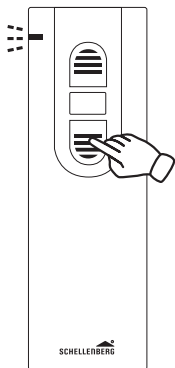

Taste Stopp kurz drücken.



Beide Tasten gleichzeitig kurz drücken

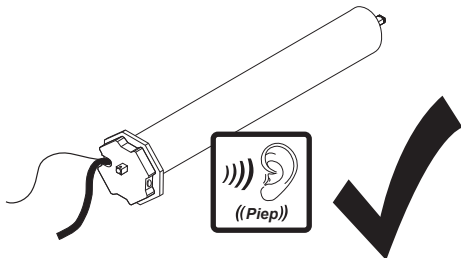

1.

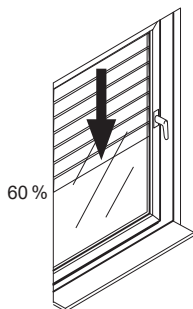
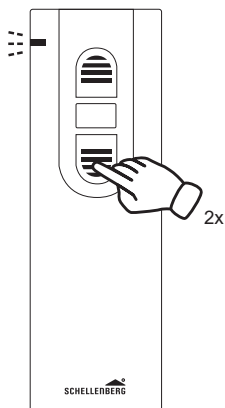

1.

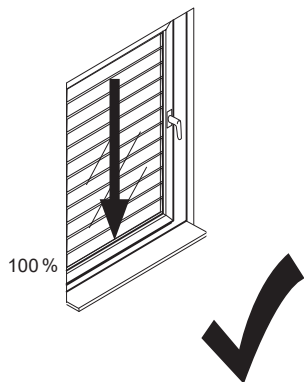
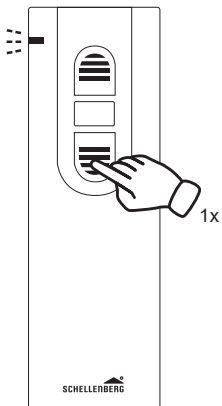

2.



Schritt 2 und 3 innerhalb 5 Sekunden ausführen

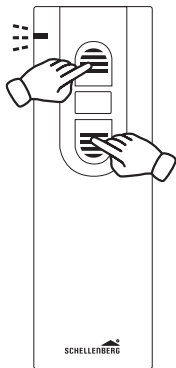

3.

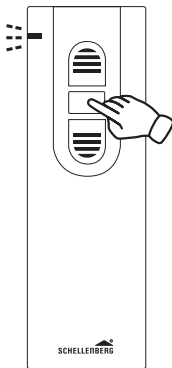

Beide Tasten gleichzeitig
kurz drücken



Taste Stopp kurz drücken.

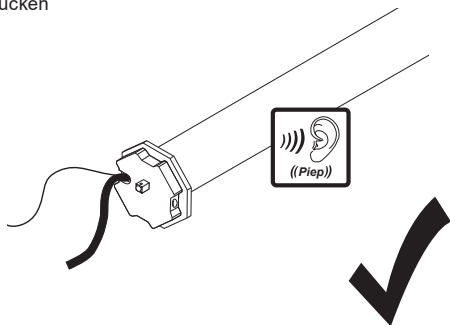

E WEITERE FUNKSENDER KOPPELN

DE

E1 PROGRAMMIERMODUS STARTEN

1.

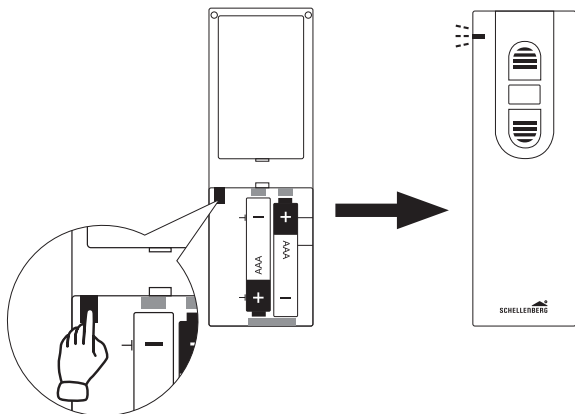

E2 PROGRAMMIERMODUS ÜBERTRAGEN

1.

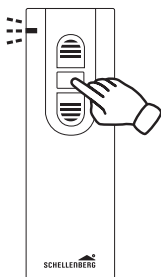

1

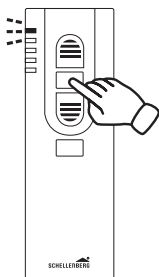

2

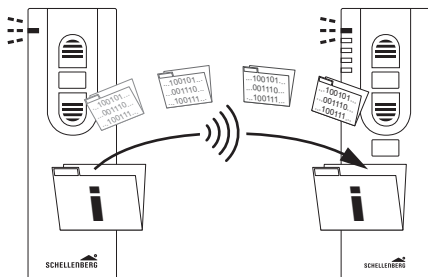
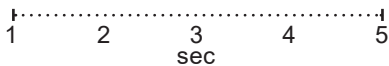

1

2

1.

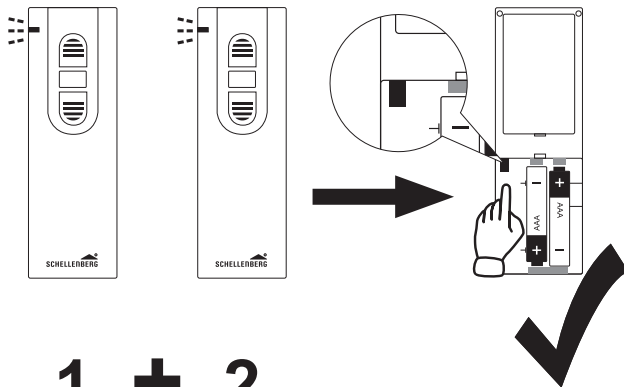

1 + 2

F GEKOPPELTE FUNK-HANDESENDER LÖSCHEN

1.

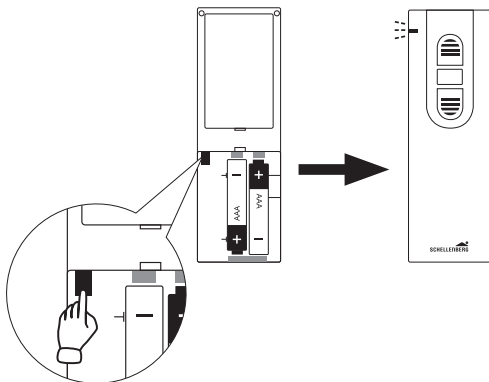

2.

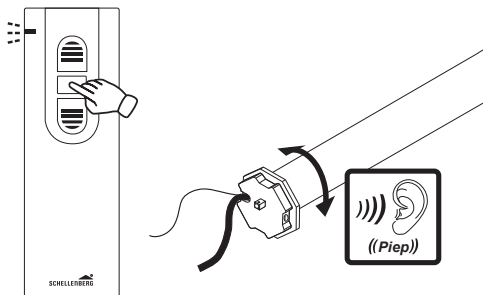

Anwahl Rohrmotor-Adresse.
Taste Stopp so oft drücken, bis sich gewünschter Rohrmotor meldet.

3.

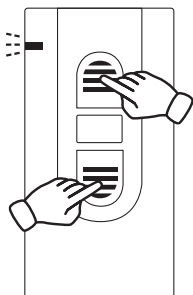

4.

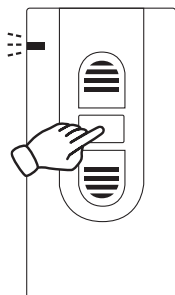

DE



Beide Tasten gleichzeitig kurz drücken.

5.

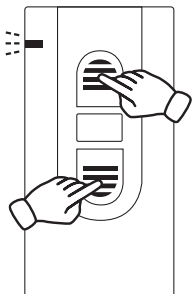

6.

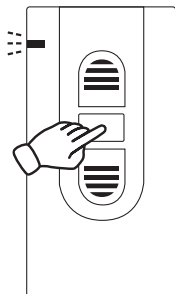

Beide Tasten gleichzeitig kurz drücken.

7.

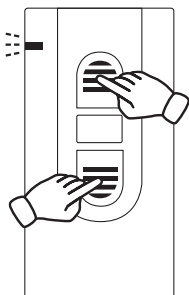

8.

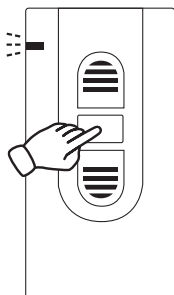

Beide Tasten gleichzeitig
kurz drücken.

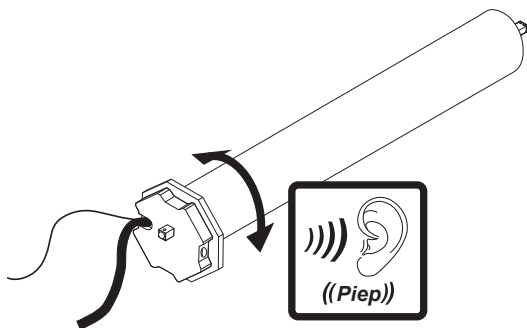

G WERKRESET – ROLLADENMOTOR

DE

G1 ROLLADENMOTOR IN LERNBEREITSCHAFT VERSETZEN

OPTION A

gilt für folgende Rollladenmotoren (Artikelnummer):
20506, 20510, 20810, 20820, 20840

1.

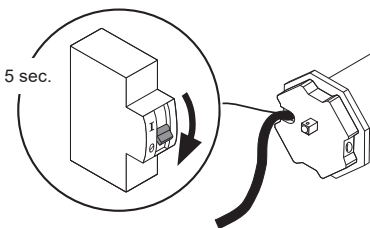

Rohrmotor für 5 Sek. spannungsfrei schalten.

2.

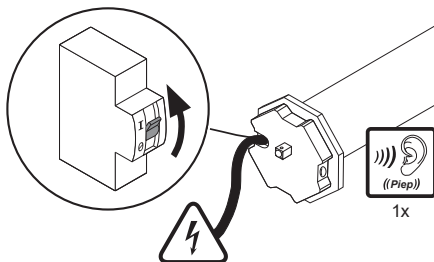

230 V, 50 Hz

OPTION B

gilt für folgende Rollladenmotoren (Artikelnummer):
21106, 21110, 21210, 21220, 21240

1.

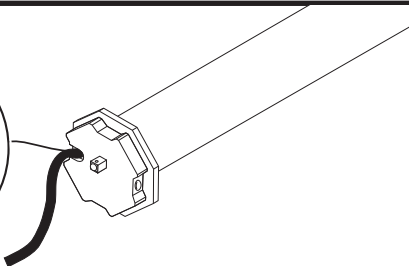
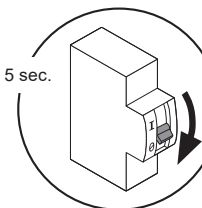

Rohrmotor für 5 Sek. spannungsfrei schalten.

2.

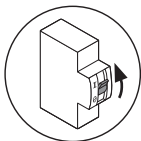

Schalten Sie den
Strom an.

= 1 sec.

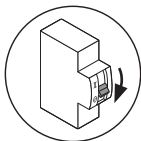

Schalten Sie den Strom
in unter einer Sekunde
wieder aus.

= 1 sec.

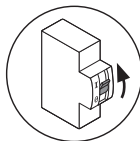

Schalten Sie den
Strom nach genau einer
Sekunde wieder ein.

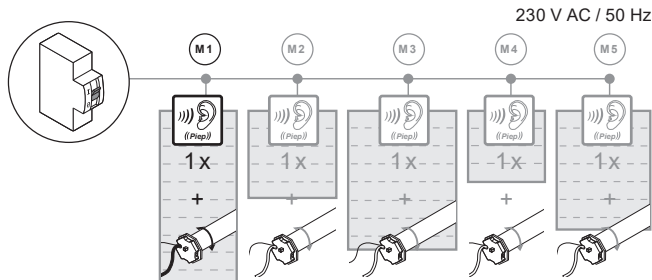
Hinweis:

Der Lernmodus ist aktiv, sobald der Rollladenmotor dies durch einen Signalton, sowie eine kurze Vor- und Zurückbewegung bestätigt. Danach haben Sie ca. 15 Minuten Zeit bevor der Lernmodus, ohne Einstell-Aktionen, wieder geschlossen wird.

Hinweis:

Sobald mehrere Rollladenmotoren an der gleichen Stromzuleitung angeschlossen sind, bitte bevorzugt so montieren, dass jeder Motor einzeln spannungsfrei geschaltet werden kann. Es können max. 5 Rollladenmotoren an einer Stromzuleitung angeschlossen werden.

G2 WERKSRESET DURCHFÜHREN

1.

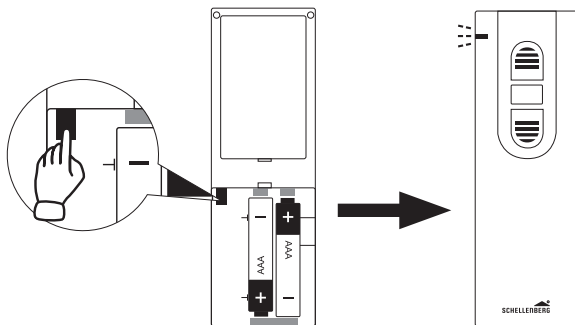

2.

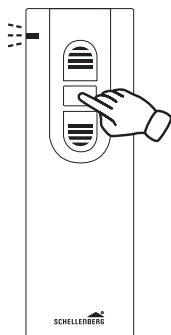

Rohrmotorwahl:

1x = Rohrmotor 1

2x = Rohrmotor 2

3x = Rohrmotor 3

4x = Rohrmotor 4

5x = Rohrmotor 5

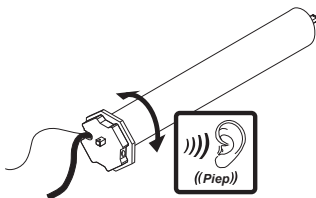

3.

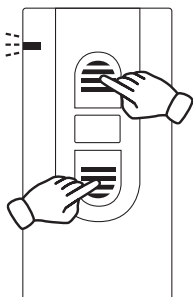

4.

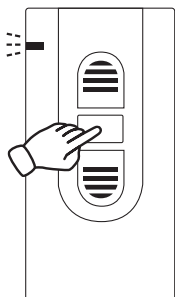

DE



Beide Tasten gleichzeitig kurz drücken.

5.

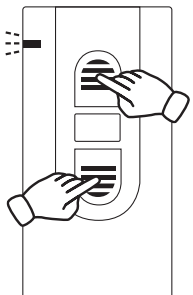

6.

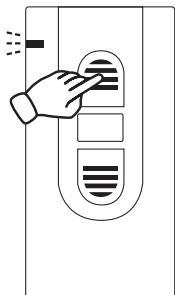

Beide Tasten gleichzeitig kurz drücken.

7.

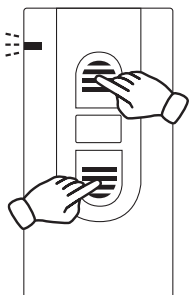

8.

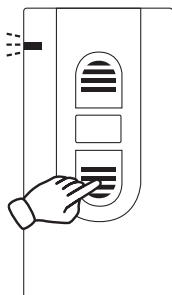

Beide Tasten gleichzeitig kurz drücken.

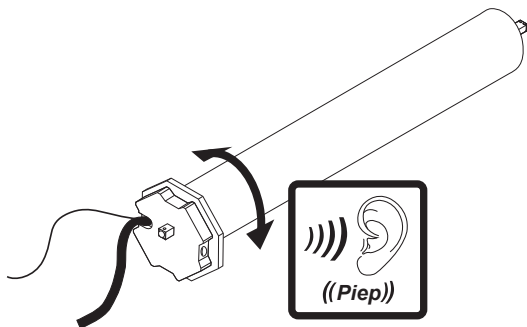

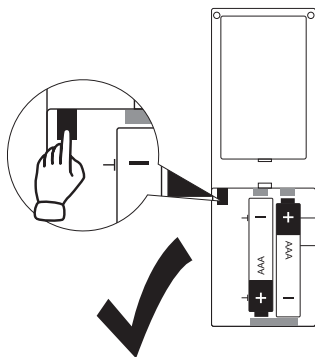

H KOPPLUNG SMART HOME SYSTEM

Verbinden Sie verschiedene Schellenberg Funk-Produkte mit Hilfe des Handsenders und einem der nachfolgenden Smart Home Produkte. Der Handsender als Gerät kann nicht mit dem Smart Home System gekoppelt werden.

SCHELLENBERG SMART HOME SYSTEM



Art.Nr. 21000



www.schellenberg.de/SH1/

SMART FRIENDS SYSTEM



Art.Nr. 26000

ABUS
Paulmann
Schellenberg
STEINEL



www.smart-friends.com



Kunden-Service

Bei Gewährleistung, Ersatzteilbedarf oder Fragen rund um die sachgemäße Montage Ihres Produktes wenden Sie sich bitte an unseren Kunden-Service.

Alfred Schellenberg GmbH

An den Weiden 31
57078 Siegen
service@schellenberg.de
www.schellenberg.de

Erreichbarkeit:

Mo-Fr: 7.30 Uhr - 21.00 Uhr
Sa: 8.00 Uhr - 14.00 Uhr
Tel. +49 (0)271 89056-444
Fax +49 (0)271 89056-398