

HR

Klima uređaj

Upute za uporabu

12-IN51-WIFI
12-IN82B-WIFI

Ovaj priručnik sa uputama sadrži važne informacije i preporuke kojih molimo da se pridržavate kako biste postigli najbolje rezultate klima uređaja. Hvala još jednom.

Dragi kupče,

Hvala vam što ste odabrali Green Tech proizvod. Nadamo se da ćete dobiti najbolje rezultate od ovog proizvoda koji je proizveden visokokvalitetnom i najsuvremenijom tehnologijom. Stoga, molimo pažljivo pročitajte cijeli ovaj korisnički priručnik i sve ostale popratne dokumente prije korištenja proizvoda i sačuvajte ga kao referencu za buduću upotrebu. Ako proizvod predate nekom drugom, dajte im i korisnički priručnik. Slijedite sva upozorenja i informacije u korisničkom priručniku.

* Ovaj proizvod je proizveden u ekološki prihvatljivim i modernim pogonima

U skladu sa WEE regulativom

Ne sadrži PCB

1. Mjere sigurnosti	4
2. Naziv dijelova	9
3. Daljinski upravljač	11
4. Upute za rad	21
5. Upute za servisiranje (R32)	23
6. Mjere opreza pri instalaciji	36
7. Instalacija unutarnje jedinice	37
8. Instalacija vanjske jedinice	45
9. Testiranje rada	51
10. Održavanje	53
11. Otklanjanje poteškoća	54
12. Specifikacija Wi-Fi modula i upute za rad	56
13. Preuzmite i instalirajte aplikaciju	59
14. Aktivirajte aplikaciju	60
15. Registracija i prijava	61
16. Dodajte uređaj	66
17. Kontrola klima uređaja	72
18. Upravljanje računom i rješavanje problema	100
19. Upute za odlaganje	106

SIGURNOSNA PRAVILA I PREPORUKE ZA INSTALATERA

1. Pročitajte ovaj vodič prije instaliranja i korištenja uređaja.
2. Tijekom instalacije unutarnje i vanjske jedinice, pristup radnom području treba biti zabranjen djeci. Mogu se dogoditi nepredvidive nesreće.
3. Osigurajte da je osnova vanjske jedinice čvrsto fiksirana.
4. Provjerite da zrak ne može ući u sustav rashladnog sredstva i curi li rashladno sredstvo prilikom pomijeranja klima uređaja.
5. Testirajte nakon instaliranja klima uređaja i zabilježite podatke rada.
6. Zaštitite unutarnju jedinicu sigurnosnim osiguračem odgovarajuće snage za maskimalnu ulaznu struju ili drugim uređajem za zaštitu od preopterećenja.
7. Provjerite da je utičnica odgovarajuća za priključak, u suprotnom je promijenite.
8. Uređaj mora biti opremljen sredstvom za odspajanje od mrežnog napajanja s razdvojenim kontaktima u svim polovima koji omogućuju potpuno odspajanje u prekomjernom naponu kategorije III. Ova sredstva moraju biti spojena u fiksno ožičenje prema pravilima ožičenja.
9. Klima uređaj mora instalirati stručnjak ili kvalificirana osoba.
10. Ne instalirajte uređaj na manje od 50 cm od zapaljivih tvari ili od spremnika pod tlakom (npr. sprej boce).
11. Ako se uređaj koristi na mjestima bez mogućnosti ventilacije, potrebno je poduzeti mjere kako bi se spriječilo curenje rashladnog sredstva u okoliš i stvaranje opasnosti od požara.
12. Materijali pakiranja se mogu reciklirati i trebaju se odlagati u posebne kante za otpad. Na kraju radnog vijeka klima uređaj treba odnijeti u poseban centar za prikupljanje i zbrinjavanje otpada.

13. Klima uređaj koristite samo prema uputama u ovom priručniku. Ove upute ne obuhvaćaju svaku moguću situaciju i stanje. Kao i kod svakog električnog kućanskog uređaja, za instalaciju, rad i održavanje preporučuje se uvijek zdrav razum i oprez.
14. Uređaj mora biti instaliran prema važećim nacionalnim propisima.
15. Prije pristupa terminalima, svi strujni krugovi moraju biti isključeni iz napajanja.
16. Uređaj mora biti instaliran prema nacionalnim propisima o ožičenju.
17. Uređaj mogu koristiti djeca starija od 8 godina i osobe sa smanjenim tjelesnim, osjetilnim ili mentalnim sposobnostima ili manjkom iskustva i znanja samo ako su pod nadzorom ili su ih osobe odgovorne za njihovu sigurnost podučile u vezi s korištenjem uređaja na siguran način i razumiju opasnosti koje proizlaze uporabom uređaja. Djeca se ne smiju igrati s uređajem. Čišćenje i održavanje ne smiju obavljati djeca bez nadzora.
18. Ne pokušavajte instalirati klima uređaj sami, uvijek se obratite stručnom tehničkom osoblju.
19. Čišćenje i održavanje mora obavljati stručno tehničko osoblje. U svakom slučaju, isključite uređaj iz glavne električne mreže prije bilo kakvog čišćenja ili održavanja.
20. Osigurajte da napon glavne mreže odgovara onom utisnutom na ploči s oznakom. Držite prekidač ili utikač čistim. Ispravno i čvrsto uključite utikač u utičnicu, time se izbjegava rizik od električnog udara ili požara zbog nedovoljnog kontakta.
21. Ne povlačite prekidač kako biste isključili uređaj dok radi jer se može stvoriti iskra i uzrokovati požar.
22. Uređaj je namijenjen za klimatizaciju u domaćinstvima i ne smije se koristiti u bilo koju drugu svrhu kao što je sušenje odjeće, hlađenje hrane i slično.
23. Uvijek koristite uređaj s montiranim zračnim filterom. Upotreba klima uređaja bez zračnog filtera mogla bi uzrokovati prekomjerno nakupljanje prašine ili otpada na unutarnjim dijelovima uređaja s mogućim kasnijim kvarovima.

24. Korisnik je odgovoran za instaliranje uređaja od strane kvalificiranog tehničara, koji mora provjeriti da je uzemljenje prema važećim zakonima i umetnuti termomagnetski prekidač.
25. Baterije u daljinskom upravljaču moraju se reciklirati ili pravilno odložiti. Odlaganje otpadnih baterija --- Molimo odložite baterije kao sortirani komunalni otpad na dostupnom mjestu za prikupljanje otpada.
26. Nikada nemojte ostajati dugo vremena izravno izloženi strujanju hladnog zraka. Izravno i dugotrajno izlaganje hladnom zraku može biti opasno za vaše zdravlje. Posebna se pažnja treba posvetiti u prostorijama gdje se nalaze djeca, stariji ili bolesni ljudi.
27. Ako se iz uređaja dimi ili se osjeća miris sagorijevanja, odmah isključite uređaj i obratite se servisnom centru.
28. Dugotrajna uporaba uređaja u takvim uvjetima može uzrokovati požar ili strujni udar.
29. Popravke treba obavljati samo ovlašteni servisni centar proizvođača. Neispravna popravka može izložiti korisnika riziku od strujnog udara itd.
30. Isključite automatski prekidač ako ne planirate uređaj koristiti duže vremena. Smjer strujanja zraka treba ispravno podesiti.
31. Krilca moraju biti usmjerena prema dolje u načinu grijanja i prema gore u načinu hlađenja.
32. Osigurajte da je uređaj isključen iz struje kada se ne planira koristiti duže vrijeme i prije bilo kakvog čišćenja ili održavanja.
33. Odabir najprikladnije temperature može spriječiti oštećenje uređaja.

PRAVILA SIGURNOSTI I ZABRANE

1. Ne savijajte, vucite ili pritišćite kabel jer bi ga to moglo oštetiti. Strujni udari ili požari vjerojatno su posljedica oštećenog kabla. Oštećeni strujni kabel mora zamijeniti samo stručno tehničko osoblje.
2. Ne koristite produžne kablove ili grupne module.
3. Ne dodirujte uređaj kada ste bos ili kad su vam određeni dijelovi tijela mokri.
4. Ne blokirajte ulaz ili izlaz zraka na unutarnjoj ili vanjskoj jedinici. To uzrokuje smanjenje radne učinkovitosti klima uređaja s mogućim posljedicama kvarova ili oštećenja.
5. Ni slučajno ne mijenjajte karakteristike uređaja na bilo koji način.
6. Ne instalirajte uređaj u okruženjima gdje bi zrak mogao sadržavati plin, ulje ili sumpor ili u blizini izvora topline.
7. Uređaj nije namijenjen za uporabu od strane osoba (uključujući djecu) sa smanjenim tjelesnim, osjetilnim ili mentalnim sposobnostima ili manjkom iskustva i znanja, osim ako nisu pod nadzorom ili su ih osobe odgovorne za njihovu sigurnost uputile o korištenju uređaja.
8. Ne penjite se na uređaj i ne stavljajte teške ili vruće predmete na njega.
9. Ne ostavljajte prozore ili vrata dugo otvorenima dok klima uređaj radi.
10. Ne usmjeravajte strujanje zraka prema biljkama ili životinjama.
11. Dugo izravno izlaganje strujanju hladnog zraka klima uređaja moglo bi imati negativne učinke na biljke i životinje.
12. Ne stavljajte klima uređaj u doticaj s vodom. Električna izolacija bi se mogla oštetiti i time uzrokovati strujni udar.

13. Ne penjite se i ne stavljajte bilo kakve predmete na vanjsku jedinicu.
14. Nikad ne stavljajte štap ili sličan predmet u uređaj. Moglo bi doći do ozljede.
15. Djecu treba nadzirati kako se ne bi igrali s uređajem. Ako je kabel oštećen, mora ga zamijeniti proizvođač, njegov serviser ili slično kvalificirane osobe kako bi se izbjegla opasnost.

Unutarnja jedinica

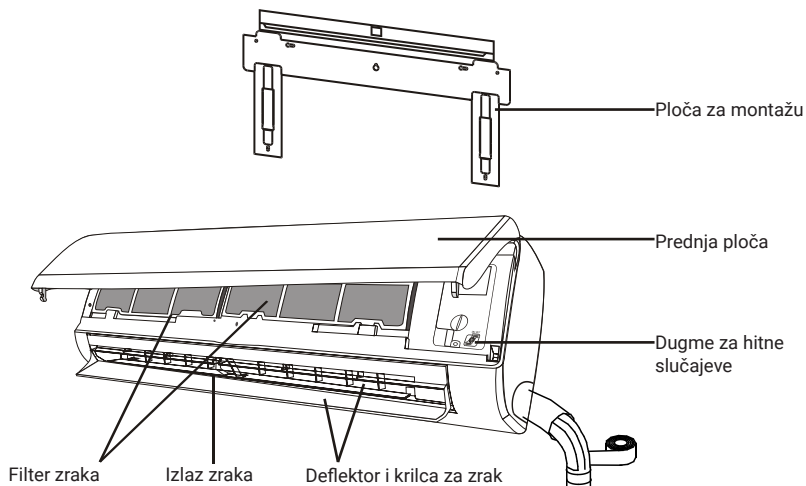

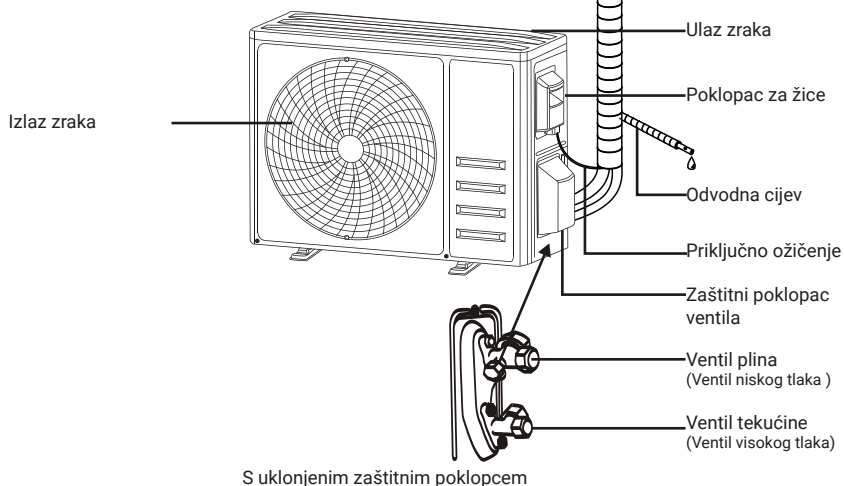

Vanjska jedinica



Napomena: Prikazana slika može se razlikovati od stvarnog objekta. Molimo vas da ju uzmete kao standard.

Unutarnji zaslon

























Br.	LED	Funkcija
1		Označava timer, temperaturu i kodove greške.
2		Upali se tijekom rada timera.
3		SLEEP način rada





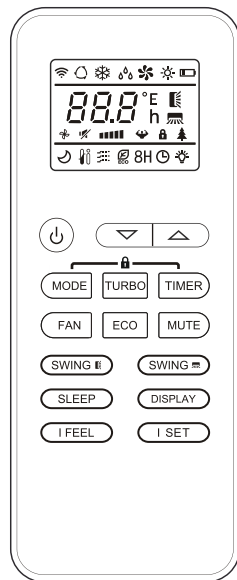

Oblik i položaj prekidača i indikatora može se razlikovati ovisno o modelu, ali njihova funkcija je ista.

Zaslon daljinskog upravljača

Br.	Simboli	Značenje
1		Indikator baterije
2		Automatski način rada
3		Hlađenje
4		Sušenje
5		Samo ventilacija
6		Grijanje
7		ECO način rada
8		Timer
9		Indikator temperature
10		Brzina ventilatora: automatska / niska/ niska-srednja/ srednja / srednja-visoka / visoka
11		Funkcija MUTE (isključivanje zvuka)
12		TURBO funkcija
13		Automatsko strujanje gore-dolje
14		Automatsko strujanje lijevo-desno
15		SLEEP funkcija
16		Funkcija za zdravlje
17		Funkcija I FEEL
18		Funkcija grijanja na 8°C
19		Indikator signala
20		Blago strujanje
21		Zaključavanje za djecu
22		Uključivanje/isključivanje zaslona



Zaslon i neke funkcije daljinskog upravljača mogu se razlikovati ovisno o modelu.

Br.	Gumb	Funkcija
1		Za uključivanje/isključivanje klima uređaja.
2	^	Za povećanje temperature ili postavljanje sati za timer.
3	∨	Za smanjenje temperature ili postavljanje sati za timer.
4	MODE	Za odabir načina rada (AUTO, COOL, DRY, FAN, HEAT).
5	ECO	Za aktiviranje/deaktiviranje ECO funkcije.
		Držite duže za aktiviranje/deaktiviranje funkcije grijanja od 8°C (ovisno od modela).
6	TURBO	Za aktiviranje/deaktiviranje TURBO funkcije.
7	FAN	Za odabir brzine ventilatora automatska/niska/srednja/visoka.
8	TIMER	Za postavljanje timera uključenim/isključenim.
9	SLEEP	Za uključivanje/isključivanje SLEEP funkcije.
10	DISPLAY	Za uključivanje/isključivanje LED zaslona.
11	SWING 	Za zaustavljanje ili pokretanje horizontalnog kretanja krilca ili postavljanje željenog smjera strujanja zraka gore/dolje.
12	SWING 	Za zaustavljanje ili pokretanje horizontalnog kretanja krilca ili postavljanje željenog smjera strujanja zraka lijevo/desno.
13	I FEEL	Za uključivanje/isključivanje I FEEL funkcije.
14	MUTE	Za uključivanje/isključivanje MUTE funkcije.
		Držite duže za aktiviranje/deaktiviranje GEN funkcije (ovisno od modela).
15	MODE + TIMER	Za aktiviranje/deaktiviranje CHILD LOCK funkcije.
16	SWING  + SWING 	Za aktiviranje/deaktiviranje SELF-CLEAN funkcije (ovisno od modela).
17	FAN + MUTE	Za aktiviranje/deaktiviranje GENTLE WIND funkcije (ovisno od modela).
18	SLEEP + DISPLAY	Za aktiviranje/deaktiviranje HEALTH funkcije (ovisno od modela).
19	I SET	Za spremanje postavljene temperature, načina rada i brzine ventilatora po potrebi.



Prikaz i neke funkcije daljinskog upravljača mogu se razlikovati ovisno o modelu. Oblik i položaj gumba i indikatora mogu se razlikovati ovisno o modelu, ali njihova funkcija je ista.

Jedinica potvrđuje ispravno primanje svakog gumba zvukom "beep".

Zamjena baterija

Sklonite poklopac baterije s pozadine daljinskog upravljača, povlačeći ga u smjeru strelice. Postavite baterije prema smjeru (+ i -) prikazanom na daljinskom upravljaču. Vratite poklopac baterije povlačenjem ga na svoje mjesto.



Koristite 2 komada LRO3 AAA (1.5V) baterija. Ne koristite punjive baterije. Zamijenite staru bateriju novom istog tipa kada zaslon više nije čitljiv. Nemojte odlagati baterije kao nerazvrstani komunalni otpad. Potrebno je posebno tretiranje takvog otpada za posebnu obradu.

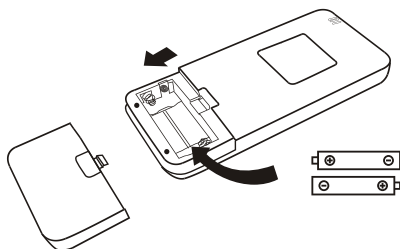

Za neke modele, svaki put kada prvi put umetnete baterije u daljinski upravljač, možete postaviti vrstu - hlađenje ili grijanje. Čim umetnete baterije, isključite daljinski upravljač i upravljajte njime na sljedeći način:

1. Držite gumb MODE dok ikona hlađenja ne počne treperiti kako biste postavili hlađenje.
2. Držite gumb MODE, dok ikona grijanja ne počne treperiti, za postavljanje grijanja.

Napomena: Ako daljinski upravljač postavite na način hlađenja, nećete moći aktivirati funkciju grijanja u jedinicama s pumpom za grijanje. Ako trebate napraviti reset, izvadite baterije i ponovno ih instalirajte.



Za neke modele daljinskih upravljača, možete postaviti prikaz temperature između °C i °F. Pritisnite i držite gumb TURBO preko 5 sekundi da biste ušli u način promjene; Pritisnite i držite gumb TURBO, dok se ne prebaci na °C ili °F; Zatim pustite i pričekajte 5 sekundi i funkcija će biti odabrana.

Napomena:

1. Usmerite daljinski upravljač prema klima uređaju.
2. Provjerite da nema predmeta između daljinskog upravljača i prijavnika signala u unutarnjoj jedinici.
3. Nikad ne ostavljajte daljinski upravljač izložen sunčevim zrakama.
4. Držite daljinski upravljač na udaljenosti od najmanje 1 m od televizora ili drugih električnih uređaja.

HLAĐENJE



Funkcija hlađenja omogućuje klima uređaju da hladi prostor i smanji vlažnost zraka u isto vrijeme.

Da biste aktivirali funkciju hlađenja, pritisćite gumb MODE dok se simbol hlađenja ne pojavi na zaslonu. Pomoću gumba \wedge ili V postavite temperaturu nižu od one u prostoru.

GRIJANJE



Funkcija grijanja omogućuje klima uređaju da grije prostor.

Da biste aktivirali funkciju grijanja, pritisćite gumb MODE dok se simbol grijanja ne pojavi na zaslonu. Pomoću gumba \wedge ili V postavite temperaturu višu od one u prostoru.



U radu GRIJANJA, uređaj automatski može aktivirati ciklus odmrzavanja, koji je neophodan za čišćenje smrznutog sloja na kondenzatoru kako bi se obnovila njegova funkcija izmjene topline. Ovaj postupak obično traje od 2-10 minuta. Tijekom odmrzavanja, ventilator unutarnje jedinice se zaustavlja. Nakon odmrzavanja, automatski se vraća u način rada GRIJANJA.

(Za sjevernoameričko tržište)

Ako je potrebno, možete pritisnuti gumb ECO 10 puta unutar 8 sekundi u načinu grijanja kako biste pokrenuli prisilno odmrzavanje. Puno će brže odlediti vanjski led.

VENTILACIJA (Nije gumb FAN)



Način rada ventilacije, samo strujanje zraka. Da biste aktivirali funkciju ventilacije, pritisćite gumb MODE dok se simbol ne pojavi na zaslonu.

SUŠENJE



Ova funkcija smanjuje vlažnost zraka kako bi se prostor učinio udobnijim. Da biste postavili način sušenja, pritisnite MODE dok se simbol sušenja ne pojavi na zaslonu. Aktivira se automatska funkcija predpostavljanja.

Funkcija BRZINE VENTILATORA (gumb FAN)



Promijenite radnu brzinu ventilatora.

Pritisnite gumb FAN kako biste postavili radnu brzinu ventilatora, može se kružno postaviti automatska / niska/ niska-srednja/ srednja / srednja-visoka / visoka brzina.

AUTOMATSKI NAČIN RADA

-  Za postavljanje AUTO načina rada, pritisnite MODE dok se simbol automatskog načina rada ne pojavi na zaslonu. U automatskom načinu rada način rada će se postaviti automatski prema sobnoj temperaturi.

Funkcija zaključavanja za djecu

-  1. Držite gumb MODE i TIMER zajedno za aktiviranje ove funkcije i učinite to ponovno za deaktiviranje funkcije.
2. Pod ovom funkcijom niti jedan gumb neće biti aktivan.

TIMER funkcija---- UKLJUČIVANJE TIMEROM

-  Za automatsko uključivanje uređaja.
Kada je jedinica isključena, možete postaviti timer za uključivanje.

Da biste postavili vrijeme automatskog uključivanja:

1. Pritisnite gumb TIMER prvi put da biste postavili uključivanje, što će se pojaviti na zaslonu daljinskog i treptati.
2. Pritisnite gumb \wedge ili \vee da biste postavili željeno vrijeme uključivanja. Svaki put kad pritisnete gumb, vrijeme se povećava / smanjuje za pola sata između 0 i 10 sati, a za jedan između 10 i 24 sata.
3. Pritisnite gumb TIMER drugi put da biste potvrdili.
4. Nakon postavljanja uključivanja timera, postavite potreban način rada (Hlađenje / Grijanje / Automatski / Ventilacija / Sušenje), pritiskom na gumb MODE. Postavite potrebnu brzinu ventilatora, pritiskom na gumb FAN. Pritisnite \wedge ili \vee da biste postavili potrebnu radnu temperaturu.

Otkazite pritiskom na gumb TIMER.

TIMER funkcija---- ISKLJUČIVANJE TIMEROM



Za automatsko isključivanje uređaja.

Kada je jedinica uključena, možete postaviti timer za isključivanje.

Da biste postavili vrijeme automatskog isključivanja:

1. Provjerite je li uređaj uključen.
2. Pritisnite gumb TIMER prvi put da biste postavili isključivanje. Pritisnite gumb \wedge ili \vee da biste postavili željeno vrijeme.
3. Pritisnite gumb TIMER drugi put da biste potvrdili.

Otkazite pritiskom na gumb TIMER.

Napomena: Sve radnje treba izvršiti unutar 5 sekundi, inače će se postavka poništiti.

SWING funkcija (strujanje zraka)



1. Pritisnite gumb SWING za aktiviranje krilca.
 - 1.1 Pritisnite SWING \wedge / \vee za aktiviranje vodoravnih krilaca za strujanje od gore prema dolje, simbol će se pojaviti na daljinskom zaslonu. Pritisnite ponovno za zaustavljanje trenutnog kuta kretanja.
 - 1.2 Pritisnite SWING $\langle \rangle$ za aktiviranje okomitih deflektora za okretanje s lijeva na desno, simbol će se pojaviti na daljinskom zaslonu. Pritisnite ponovno za zaustavljanje kretanja okretanja na trenutačnom kutu.
2. Ako su okomiti deflektori ručno postavljeni i stavljeni ispod krilaca, omogućuju strujanje zraka ulijevo ili udesno.
3. Za neke inverter modele grijanja, pritisnite gumb za vodoravno i okomito kretanje zajedno u isto vrijeme i aktivirat će se funkcija samočišćenja.



Ova se prilagodba mora obaviti dok je uređaj isključen.

Nikada ne postavljajte krilca ručno, osjetljivi mehanizam može se ozbiljno oštetiti!

Nikada nemojte stavljati prste, štapiće ili druge predmete u ulazni ili izlazni ventil. Slučajni kontakt s radnim dijelovima može uzrokovati nepredviđena oštećenja ili ozljede.

TURBO funkcija



Za aktiviranje turbo funkcije, pritisnite gumb TURBO i simbol će se pojaviti na zaslonu. Pritisnite ponovno za otkazivanje ove funkcije.

U načinu hlađenja ili grijanja, kada odaberete TURBO značajku, uređaj će se prebaciti u brzi način hlađenja ili grijanja i raditi najvećom brzinom ventilatora za izbacivanje jakog protoka zraka.

MUTE funkcija (isključivanje zvuka)



1. Pritisnite gumb MUTE za aktiviranje ove funkcije i simbol će se pojaviti na daljinskom prikazu. Ponovite postupak za deaktiviranje ove funkcije.

2. Kad je funkcija MUTE uključena, daljinski upravljač će prikazati brzinu automatskog ventilatora, a unutarnja jedinica će raditi na najnižoj brzini ventilatora kako bi bila tiša.

Kada pritisnete gumb FAN / TURBO / SLEEP, funkcija MUTE će biti zaustavljena. Funkcija MUTE se ne može aktivirati u načinu sušenja.

ECO funkcija



U ovom načinu rada, uređaj automatski postavlja rad kako bi štedio energiju.

Pritisnite gumb ECO i simbol se pojavljuje na zaslonu, a uređaj će raditi u ECO načinu. Pritisnite ponovno za otkazivanje.

Napomena: Funkcija ECO dostupna je u načinima hlađenja i grijanja.

SLEEP funkcija



Unaprijed postavljeni automatski način rada.

Pritisnite gumb SLEEP za aktiviranje funkcije i simbol se pojavljuje na zaslonu. Pritisnite ponovno za otkazivanje ove funkcije.

Nakon 10 sati rada u načinu spavanja, klima uređaj će se vratiti na prethodni način rada.

Funkcija DISPLAY (unutarnji zaslon)

Uključite/isključite LED zaslon na ploči.

Pritisnite gumb DISPLAY za isključivanje LED zaslona na ploči. Pritisnite ponovno za uključivanje LED zaslona.

I FEEL funkcija (opcionalno)



Pritisni gumb I FEEL kako bi aktivirali funkciju i simbol će se pojaviti na daljinskom zaslonu. Ponovite postupak za deaktiviranje ove funkcije. Funkcija omogućuje daljinskom upravljaču da mjeri temperaturu na trenutnoj lokaciji i šalje taj signal klima uređaju kako bi optimizirao temperaturu oko vas i osigurao udobnost. Automatski će se deaktivirati nakon 2 sata.

GEN funkcija (opcionalno)

1. Prvo uključite unutarnju jedinicu i držite gumb MUTE 3 sekunde da biste aktivirali, a ponovite postupak da biste deaktivirali ovu funkciju.
2. U okviru ove funkcije, kratko pritisnite gumb MUTE za odabir Generalnog tipa L3 - L2 - L1 - OF.
3. Odaberite OF i pričekajte 2 sekunde da se zatvori.

Funkcija samočišćenja (opcionalno)



Samo opcionalno za neke uređaje s inverter toplinskom pumpom.

Da biste aktivirali ovu funkciju, prvo isključite unutarnju jedinicu, a zatim pritisnite gumbе AV i <> istovremeno prema unutarnjoj jedinici, dok ne čujete zvuk, a na zaslonu daljinskog upravljača i LED zaslonu unutarnje jedinice pojavit će se AC .

1. Ova funkcija pomaže u uklanjanju nakupljene prljavštine, bakterija itd. s unutarnjeg isparivača.
2. Ova funkcija će raditi oko 30 minuta i vratiti se u prethodni način rada. Možete pritisnuti gumb za uključivanje da biste prekinuli ovu funkciju tijekom procesa. Čut ćete 2 zvučna signala kad se završi ili prekine.



Normalno je da se tijekom ovog procesa pojavi neki šum, jer se plastični materijali šire grijanjem i skupljaju s hlađenjem. Preporuča se korištenje ove funkcije svaka 3 mjeseca.



Preporučujemo rad ove funkcije u sljedećim ambijentalnim uvjetima kako biste izbjegli određene sigurnosne zaštitne funkcije:

Unutarnja jedinica: Hlađenje od 17°C do 32 °C | Grijanje od 0°C do 30 °C

Vanjska jedinica: Hlađenje od -15°C do 53°C | Grijanje od -15°C do 30°C

Funkcija laganog strujanja (opcionalno)



1. Uključite unutarnju jedinicu i promijenite na način rada hlađenja, a zatim držite gumbе FAN i MUTE zajedno 3 sekunde da biste aktivirali ovu funkciju, koja će se pojaviti na zaslonu. Ponovite postupak da biste ju deaktivirali.

Ova funkcija će automatski zatvoriti okomite klapne i pružiti vam osjećaj ugodnog blagog povjetarca.

Funkcija zdravlja (opcionalno)



1. Prvo uključite unutarnju jedinicu, a zatim držite gumbе SLEEP i DISPLAY zajedno 3 sekunde da biste aktivirali ovu funkciju, koja će se pojaviti na zaslonu. Ponovite postupak da biste ju deaktivirali.

2. Kad je funkcija zdravlja pokrenuta, ionizator/ plazma/ bipolarni ionizator/ UVC svjetla (ovisno o modelima) će biti uključeni i raditi.

Funkcija grijanja na 8°C (opcionalno)



1. Držite gumb ECO 3 sekunde da biste aktivirali ovu funkciju, a na zaslonu daljinskog upravljača pojavit će se [8°C] ([46°F]). Ponovite postupak da biste deaktivirali ovu funkciju.

2. Ova funkcija će automatski pokrenuti način rada grijanja kada je temperatura u prostoriji niža od 8°C (46°F), a vratit će se u stanje mirovanja ako temperatura dosegne 9°C (48°F).

3. Ako je temperatura u prostoriji viša od 18°C (64°F), uređaj će automatski prekinuti ovu funkciju.

I SET funkcija (opcionalno)

Spremite svoju omiljenu postavku i pokrenite je pritiskom na jedan gumb.

Spremite svoju postavku:

1. U bilo kojem načinu rada (hlađenje/grijanje/ventilacija/sušenje), držite gumb "I SET" 3 sekunde da biste je spremili;
2. Kad se na zaslonu daljinskog upravljača pojavi "AU" koji treperi, to znači da je daljinski upravljač spremio vašu postavku;

* Pritisnite bilo koji gumb za prekid, a možete resetirati ponovnim izvođenjem radnji 1 i 2.

Pokrenite omiljenu postavku:

U bilo kojem načinu rada (hlađenje/grijanje/ventilacija/sušenje), jednom pritisnite gumb "I SET" da biste je aktivirali;

Uređaj će raditi po vašem omiljenom postavljanju i vidjet ćete [AU] koji treperi na zaslonu daljinskog upravljača;

Pritisnite gumb ponovo ili druge gumbе da biste prekinuli ovu funkciju.

Pokušaj korištenja klima uređaja u temperaturnom rasponu izvan navedenog može dovesti do pokretanja zaštite i neuspjeha rada klima. Stoga pokušajte koristiti klima uređaj u sljedećim uvjetima.

Inverter klima uređaj

NAČIN RADA	Grijanje	Hlađenje	Sušenje
Temperatura			
Ambijentalna temperatura	Unutarnja 0°C-30 °C Vanjska -15°C-30°C	Unutarnja 17°C-32 °C Vanjska -15°C-53°C	

S priključenim napajanjem, ponovno pokrenite klima uređaj nakon isključivanja ili ga prebacite na drugi način rada i zaštitni mehanizam klima uređaja će se pokrenuti. Kompresor će nastaviti s radom nakon 3 minute.

Značajke rada grijanja

Predgrijavanje

Kad se omogući funkcija grijanja, unutarnjoj jedinici će trebati 2~5 minuta za predgrijavanje, nakon toga klima uređaj će početi grijati i puhati topli zrak.

Odmrzavanje

Tijekom grijanja, kad se vanjska jedinica zaledi, klima uređaj će omogućiti automatsku funkciju odmrzavanja kako bi poboljšao učinak grijanja. Tijekom odmrzavanja, unutarnji i vanjski ventilatori neće raditi. Klima uređaj će automatski nastaviti grijati nakon završetka odmrzavanja.

Gumb za hitne slučajeve

Otvorite ploču i pronađite gumb za hitne slučajeve na elektroničkoj upravljačkoj kutiji kad daljinski upravljač ne uspijeva.
(Uvijek pritisnite gumb za hitne slučajeve izolacijskim materijalom.)

Trenutno stanje	Rad	Odgovor	Način rada
Stanje mirovanja	Pritisnite gumb za hitne slučajeve jednom.	Jednom se kratko oglasi.	Hlađenje
Stanje mirovanja (Samo za toplinsku pumpu)	Pritisnite gumb za hitne slučajeve dva puta u 3 sekunde.	Dva puta se kratko oglasi.	Grijanje
Rad	Pritisnite gumb za hitne slučajeve jednom.	Zvuči neko vrijeme.	Isključeno

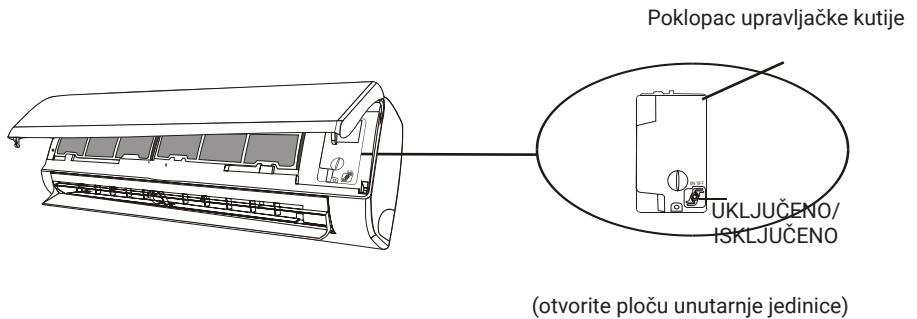

1. Provjerite informacije u ovom priručniku kako biste pronašli dimenzije prostora potrebne za pravilnu instalaciju uređaja, uključujući minimalne dopuštene udaljenosti od susjednih struktura.
2. Uređaj se treba instalirati, koristiti i pohranjivati u prostoriji s površinom podova većom od 4m².
3. Instalacija cijevi treba biti što je moguće manja.
4. Cjevovod mora biti zaštićen od fizičkog oštećenja, te se ne smije postavljati u neprozračen prostor ako je prostor manji od 4m².
5. Treba poštivati nacionalne propise o plinu.
6. Mehaničke veze moraju biti dostupne u svrhu održavanja.
7. Slijedite upute dane u ovom priručniku za rukovanje, instaliranje, čišćenje, održavanje i odlaganje rashladnog sredstva.
8. Osigurajte da ventilacijski otvori nisu začepljeni.
9. **Napomena:** Servisiranje treba obavljati samo prema preporuci proizvođača.
10. **Upozorenje:** Uređaj treba biti pohranjen u dobro prozračenom prostoru gdje veličina prostorije odgovara površini prostorije kako je navedeno za rad.
11. **Upozorenje:** Uređaj se mora skladištiti u prostoriji bez otvorenog plamena koji neprekidno radi (na primjer plinski uređaj koji radi) i izvora paljenja (na primjer električna grijalica koja radi).
12. Uređaj treba uskladištiti kako bi se spriječilo mehaničko oštećenje.
13. Prikladno je da bilo tko tko se pozove da radi na rashladnom krugu ima važeći i ažurirani certifikat od ovlaštene procjeniteljske institucije koja je akreditirana u industriji i prepoznaje njihovu stručnost za rukovanje rashladnim sredstvima prema specifikaciji procjene koja se priznaje u industrijskoj grani koja se odnosi. Radovi na servisiranju trebaju se obavljati samo prema preporuci proizvođača opreme.

Operacije održavanja i popravke koje zahtijevaju pomoć drugih kvalificiranih osoba moraju se provoditi pod nadzorom osobe kompetentne za korištenje zapaljivih rashladnih sredstava.

14. Radne postupke koji utječu na sigurnosna sredstva smiju obavljati samo stručni ljudi.

15. Upozorenje:

* Ne koristite sredstva za ubrzavanje procesa odmrzavanja ili čišćenja osim onih preporučenih od strane proizvođača.

* Uređaj treba biti pohranjen u prostoriji bez stalno aktivnih izvora paljenja (na primjer otvorenog plamena, uključenog plinskog uređaja ili uključene električne grijalice).

* Nemojte bušiti niti paliti.

* Imajte na umu da rashladna sredstva ne moraju imati miris.



Oprez: opasnost od požara



Upute za uporabu



Pročitajte tehnički priručnik

16. Informacije o servisiranju:

1) Provjere područja

Prije početka radova na sustavima koji sadrže zapaljiva rashladna sredstva potrebne su sigurnosne provjere kako bi se smanjio rizik od požara. Pri popravku rashladnog sustava treba se pridržavati sljedećih mjera predostrožnosti prije nego što se obavi rad na sustavu.

2) Radni postupak

Radovi se moraju izvoditi u skladu s kontroliranim postupkom kako bi se smanjio rizik od prisutnosti zapaljivog plina ili pare tijekom izvođenja radova.

3) Opće radno područje

Svo osoblje za održavanje i drugi koji rade na lokalnom području moraju biti upućeni u prirodu posla koji se obavlja. Treba izbjegavati rad u skućenim prostorima. Prostor oko radnog prostora mora biti odvojen.

Kontrolom zapaljivog materijala osigurajte da su uvjeti unutar područja sigurni.

4) Provjera prisutnosti rashladnog sredstva

Prostor se mora provjeriti odgovarajućim detektorom rashladnog sredstva prije i tijekom rada, kako bi se osiguralo da je tehničar svjestan potencijalno zapaljive atmosfere. Osigurajte da je oprema za otkrivanje curenja koja se koristi prikladna za upotrebu sa zapaljivim rashladnim sredstvima, tj. da je bez iskri, adekvatno zatvorena a i da je svojstveno sigurna.

5) Prisutnost aparata za gašenje požara

Ako se na rashladnom uređaju ili bilo kojem pripadajućem dijelu obavlja bilo kakav rad pod visokim temperaturama, trebali bi biti dostupni odgovarajući uređaji za gašenje požara. Neka aparat za gašenje požara sa suhim prahom ili CO₂ bude u blizini mjesta punjenja.

6) Nema izvora paljenja

Niti jedna osoba koja obavlja rad na rashladnom sustavu koji uključuju izlaganje bilo koje cijevi ne smije koristiti izvore paljenja na takav način da to može dovesti do rizika od požara ili eksplozije. Sve moguće izvore paljenja, uključujući pušenje cigareta, treba držati dovoljno daleko od mjesta postavljanja, popravka, uklanjanja i odlaganja, pri čemu se rashladno sredstvo može ispustiti u okolni prostor. Prije početka rada područje oko opreme treba pregledati kako bi se osiguralo da nema zapaljivih opasnosti ili rizika od paljenja. Treba postaviti znakove "Nema pušenja".

7) Ventilirani prostor

Osigurajte da je područje u otvorenome ili da je dovoljno prozračeno prije nego što se uđe u sustav ili izvođenja bilo kakvih radova pod visokim temperaturama. Određeni stupanj ventilacije mora se održati tijekom izvođenja radova. Ventilacija bi trebala sigurno raspršiti ispušteno rashladno sredstvo i po mogućnosti ga izbaciti van u atmosferu.

8) Provjere rashladne opreme

Ako se mijenjaju električne komponente, one moraju odgovarati namjeni i ispravnim specifikacijama. U svakom trenutku treba se pridržavati smjernica proizvođača za održavanje i servisiranje. Ako ste u nedoumici, obratite se tehničkom odjelu proizvođača za pomoć.

Sljedeće provjere treba primijeniti na instalacije koje koriste zapaljiva rashladna sredstva:

- Veličina punjenja ovisi o veličini prostorije unutar koje su ugrađeni dijelovi koji sadrže rashladno sredstvo;
- Ventilacijski uređaji i otvori rade ispravno i nisu začepljeni;
- Ako se koristi neizravni rashladni krug, potrebno je provjeriti prisutnost rashladnog sredstva u sekundarnom krugu;
- Oznake opreme i dalje su vidljive i čitljive. Oznake i znakovi koji nisu čitljivi trebaju biti ispravljeni;
- Rashladne cijevi ili komponente instaliraju su na mjestu gdje je mala vjerojatnoća da će biti izložene bilo kojoj tvari koja može nagrizzati komponente koje sadrže rashladno sredstvo, osim ako su komponente izrađene od materijala koji su inherentno otporni na koroziju ili su adekvatno zaštićeni od korozije.

9) Provjere električnih uređaja

Popravak i održavanje električnih komponenti uključuje početne sigurnosne provjere i postupke pregleda komponenti. Ako postoji kvar koji bi mogao ugroziti sigurnost, tada se električno napajanje ne smije spajati na krug dok se ne riješi na zadovoljavajući način. Ako se kvar ne može odmah ispraviti, ali je potrebno nastaviti s radom, treba koristiti odgovarajuće privremeno rješenje. O tome će se obavijestiti vlasnika opreme kako bi se obavijestile sve strane.

Početne sigurnosne provjere uključuju:

- Da su kondenzatori ispražnjeni: to treba učiniti na siguran način kako bi se izbjegla mogućnost iskrenja;
- Da nema izloženih električnih komponenti i ožičenja pod naponom tijekom punjenja, oporavka ili čišćenja sustava;
- Da postoji kontinuitet uzemljenja.

17. Popravci hermetičkih komponenti

1) Tijekom popravaka hermetičkih dijelova, svi električni izvori moraju biti odspojeni od opreme na kojoj se radi prije nego što se uklone hermetički poklopci itd. Ako je potrebno imati električno napajanje opreme tijekom servisiranja, tada trajno radni oblik otkrivanja curenja mora biti smješten na najkritičnijoj točki kako bi upozorio na potencijalno opasnu situaciju.

2) Posebnu pozornost treba obratiti na sljedeće kako bi se osiguralo da se radom na električnim komponentama kućište ne promijeni na takav način da se utječe na razinu zaštite. To uključuje oštećenje kabela, prevelik broj priključaka, priključke koji nisu izrađeni prema izvornim specifikacijama, oštećenje vodova itd. Provjerite je li uređaj sigurno montiran. Uvjerite se da brtve ili brtveni materijali nisu degradirani tako da više ne služe u svrhu sprječavanja ulaska zapaljive atmosfere. Zamjenski dijelovi moraju biti u skladu sa specifikacijama proizvođača. **NAPOMENA:** Upotreba silikonskog usadnog materijala može spriječiti učinkovitost nekih vrsta opreme za otkrivanje curenja. Svojevremeno sigurne komponente ne moraju se izolirati prije radova na njima.

18. Popravak svojstveno sigurnih komponenti

Nemojte primjenjivati nikakva trajna induktivna ili kapacitivna opterećenja na krug bez osiguravanja da to neće premašiti dopušteni napon i trenutno dopušten za opremu koja se koristi. Samosigurne komponente jedine su vrste na kojima se može raditi dok se nalaze u prisustvu zapaljive atmosfere. Ispitni uređaj mora imati ispravnu ocjenu. Zamijenite komponente samo dijelovima koje je naveo proizvođač. Ostali dijelovi mogu uzrokovati zapaljenje rashladnog sredstva u atmosferi zbog curenja.

19. Kabliranje

Provjerite da kablovi nisu podložni habanju, koroziji, prekomjernom pritisku, vibracijama, oštrim rubovima ili bilo kakvim drugim štetnim utjecajima okoliša. Provjera također treba uzeti u obzir učinke starenja ili stalnog vibriranja iz izvora poput kompresora ili ventilatora.

20. Otkrivanje zapaljivih rashladnih sredstava

Ni pod kojim okolnostima ne smiju se koristiti potencijalni izvori paljenja u traženju ili otkrivanju curenja rashladnog sredstva. Ne smije se koristiti halogeni plamenik (ili bilo koji drugi detektor s otvorenim plamenom).

21. Metode otkrivanja curenja

Sljedeće metode otkrivanja curenja smatraju se prihvatljivima za sustave koji sadrže zapaljiva rashladna sredstva. Za otkrivanje zapaljivih rashladnih sredstava koristit će se elektronički detektori curenja, ali osjetljivost možda neće biti odgovarajuća ili će možda trebati ponovno kalibriranje. (Oprema za detekciju mora biti kalibrirana u području bez rashladnog sredstva.) Osigurajte da detektor nije potencijalni izvor zapaljenja i da je prikladan za rashladno sredstvo koje se koristi. Oprema za otkrivanje curenja treba biti postavljena na postotak LFL rashladnog sredstva i kalibrirana za rashladno sredstvo koje se koristi i odgovarajući postotak plina (najviše 25 %). Tekućine za otkrivanje curenja prikladne su za korištenje s većinom rashladnih sredstava, ali treba izbjegavati upotrebu deterdženata koji sadrže klor jer bi klor mogao reagirati s rashladnim sredstvom i nagrizzati bakrene cijevi. Ako se sumnja na curenje, potrebno je ukloniti/ugasiti sav otvoreni plamen. Ako se utvrdi curenje rashladnog sredstva koje zahtijeva tvrdo lemljenje, sva rashladna sredstva moraju se izvući iz sustava ili izolirati (pomoću zapornih ventila) u dijelu sustava koji je udaljen od mjesta curenja. Kroz sustav se treba pustiti dušik bez kisika (OFN) prije i tijekom procesa lemljenja.

22. Uklanjanje i evakuacija

Pri ulasku u krug rashladnog sredstva radi popravka ili u bilo koje druge svrhe treba koristiti konvencionalne postupke. Međutim, mora se slijediti najbolja praksa budući da se uzima u obzir zapaljivost. Pridrži se sljedećeg postupka:

- Uklonite rashladno sredstvo;
- Pročistite krug inertnim plinom;
- Evakuirajte;
- Ponovno pročistite inertnim plinom;
- Otvorite krug rezanjem ili lemljenjem.

Punjenje rashladnog sredstva mora se vratiti u odgovarajuće cilindre za povrat. Sustav se mora isprati s OFN kako bi jedinica bila sigurna. Ovaj postupak će možda trebati ponoviti nekoliko puta. Kompresirani zrak ili kisik ne smiju se koristiti za ovo. Ispiranje se postiže razbijanjem vakuuma u sustavu s OFN-om i nastavkom punjenja dok se ne postigne radni tlak, zatim odvođenjem u atmosferu i na kraju spuštanjem do vakuuma. Ovaj postupak treba ponavljati sve dok rashladno sredstvo ne nestane u sustavu. Kada se koristi posljednje punjenje OFN-a, sustav se mora odzračiti do atmosferskog tlaka kako bi se omogućio rad. Ova je operacija ključna ako se planiraju izvoditi operacije tvrdog lemljenja cijevi. Osigurajte da izlaz za vakuumsku pumpu nije u blizini zapaljivog izvora i da je postoji ventilacija.

23. Stavljanje van pogona

Prije nego što se obavi ovaj postupak, tehničar mora biti potpuno upoznat s opremom i svim njezinim detaljima. Preporuča se dobra praksa da se sva rashladna sredstva sigurno oporabe. Prije izvršenja treba uzeti uzorak ulja i rashladnog sredstva u slučaju da je potrebna analiza prije ponovne uporabe obnovljenog rashladnog sredstva. Električna energija mora biti dostupna prije početka.

a) Upoznajte se s opremom i njezinim radom.

b) Električno izolirajte sustav.

c) Prije pokušaja postupka, osigurajte sljedeće:

- dostupna je mehanička oprema za rukovanje, ako je potrebna, za rukovanje bocama rashladnog sredstva;
- sva osobna zaštitna oprema je dostupna i pravilno se koristi;
- proces uporabe cijelo vrijeme nadzire stručna osoba;
- oprema za prikupljanje i cilindri su u skladu s odgovarajućim standardima.

d) Ispumpajte sustav rashladnog sredstva, ako je moguće.

e) Ako vakuumiranje nije moguće, napravite razvodnik tako da se rashladno sredstvo može ukloniti iz različitih dijelova sustava.

f) Uvjerite se da se cilindar nalazi u vagi prije nego što dođe do oporavka.

g) Pokrenite stroj za oporavak i upravljajte njime prema uputama proizvođača.

h) Nemojte prepuniti cilindre. (Ne više od 80 % volumena tekućeg punjenja).

i) Ne premašite maksimalni radni pritisak cilindra, čak ni privremeno.

j) Kada su cilindri ispravno punjeni i postupak je dovršen, osigurajte da se cilindri i oprema što prije uklanjaju s mjesta i da su svi izolacijski ventili na opremi zatvoreni.

k) Oporabljeno rashladno sredstvo ne smije se puniti u drugi rashladni sustav osim ako nije očišćeno i provjereno.

24. Označavanje

Oprema treba biti označena da je otkazana i ispražnjena od rashladnog sredstva. Oznaka treba biti datirana i potpisana. Osigurajte da postoje oznake na opremi koje navode da oprema sadrži zapaljivo rashladno sredstvo.

25. Ispražnjivanje

Kada se rashladno sredstvo uklanja iz sustava, bilo za održavanje ili otkazivanje, preporučljiva je dobra praksa da se sva rashladna sredstva sigurno uklanjaju. Pri premještanju rashladnog sredstva u cilindre, osigurajte da se koriste samo odgovarajući cilindri za povrat rashladnog sredstva. Osigurajte da je dostupan odgovarajući broj cilindara za držanje ukupnog opterećenja sustava. Svi cilindri koji će se koristiti su namijenjeni za povrat rashladnog sredstva i označeni su za to rashladno sredstvo (npr. posebni cilindri za povrat rashladnog sredstva). Cilindri trebaju biti opremljeni ventilom za smanjenje tlaka i pratećim ventilima za zatvaranje u dobrom radnom stanju. Prazni cilindri za prikupljanje se isprazne i, ako je moguće, ohlade prije nego što dođe do obnavljanja.

Oprema za uporabu mora biti u dobrom radnom stanju s nizom uputa za opremu i mora biti prikladna za uporabu svih odgovarajućih rashladnih sredstava uključujući, kada je primjenjivo, i zapaljiva rashladna sredstva. Osim toga, trebao bi biti dostupan i dobar radni set kalibriranih vaga. Crijeva moraju biti kompletna s nepropusnim rastavnim spojnica i u dobrom stanju. Prije uporabe stroja za obnavljanje, provjerite je li u zadovoljavajućem radnom stanju, pravilno održavan i jesu li sve povezane električne komponente zatvorene kako bi se spriječilo zapaljenje u slučaju ispuštanja rashladnog sredstva. Posavjetujte se s proizvođačem ako ste u nedoumici.

Oporabljeno rashladno sredstvo mora se vratiti dobavljaču rashladnog sredstva u ispravnom cilindru za oporabu i složiti odgovarajući zapis o prijenosu otpada. Ne miješajte rashladna sredstva u jedinicama za povrat, a posebno ne u cilindrima. Ako se uklanjaju kompresori ili ulja za kompresore, osigurajte da su ispražnjeni na prihvatljivoj razini kako bi se utvrdilo da u ulju ne ostaje zapaljivo rashladno sredstvo. Proces ispražnjivanja treba se obaviti prije vraćanja kompresora dobavljaču. Samo električno grijanje tijela kompresora treba se koristiti za ubrzanje ovog procesa. Kada se ulje ispusti iz sustava, to se mora izvesti na siguran način.

Važne napomene

1. Klima uređaj mora biti instaliran od strane stručnog osoblja i upute za instalaciju su namijenjene samo stručnom osoblju za instalaciju! Specifikacije instalacije trebaju biti podložne našim propisima o post-prodajnim uslugama.
2. Prilikom punjenja zapaljivog rashladnog sredstva, bilo koja vaša grubo postupanje može izazvati ozbiljne ozljede ili ozljede ljudskog tijela i predmeta.
3. Nakon dovršetka instalacije mora se provesti ispitivanje nepropusnosti.
4. Potrebno je obaviti sigurnosni pregled prije održavanja ili popravka klime uređaja s zapaljivim rashladnim sredstvom kako bi se osiguralo da je rizik od požara sveden na minimum.
5. Strojem je potrebno upravljati prema kontroliranom postupku kako bi se osiguralo da je svaki rizik koji proizlazi iz zapaljivog plina ili pare tijekom rada sveden na minimum.
6. Zahtjevi za ukupnu težinu napunjenog rashladnog sredstva i površinu prostorije koja će biti opremljena klima uređajem (prikazani su u sljedećim tablicama GG.1 i GG.2)

Maksimalno punjenje i potrebna minimalna površina

$$m_1 = (4 \text{ m}^3) \times \text{LFL}, m_2 = (26 \text{ m}^3) \times \text{LFL}, m_3 = (130 \text{ m}^3) \times \text{LFL}$$

Gdje je LFL donja granica zapaljivosti u kg/m^3 , R32 LFL je $0.038 \text{ kg}/\text{m}^3$.

Za uređaje s količinom punjenja $m_1 < M = m_2$:

Maksimalno punjenje u prostoriji treba biti u skladu sa sljedećim:

$$m_{\text{max}} = 2.5 \times (\text{LFL})^{(5/4)} \times h_0 \times (A)^{1/2}$$

Potrebna minimalna podna površina A_{min} za ugradnju uređaja s rashladnim punjenjem $M(\text{kg})$ mora biti u skladu sa sljedećim:

$$A_{\text{min}} = (M / (2.5 \times (\text{LFL})^{(5/4)} \times h_0))^2$$

Gdje:

Tablica GG.1 - Maksimalno punjenje (kg)

Vrsta	LFL (kg/m ³)	h ₀ (m)	Floor area (m ²)						
			4	7	10	15	20	30	50
R32	0.306	1	1.14	1.51	1.8	2.2	2.54	3.12	4.02
		1.8	2.05	2.71	3.24	3.97	4.58	5.61	7.254
		2.2	2.5	3.31	3.96	4.85	5.6	6.86	8.85

Tablica GG.2 - Minimalna površina sobe (m²)

Vrsta	LFL (kg/m ³)	h ₀ (m)	Iznos punjenja (M) (kg) Minimalna površina sobe (m ²)						
			1.224kg	1.836kg	2.448kg	3.672kg	4.896kg	6.12kg	7.956kg
R32	0.306	0.6		29	51	116	206	321	543
		1		10	19	42	74	116	196
		1.8		3	6	13	23	36	60
		2.2		2	4	9	15	24	40

Principi sigurnosti instalacije

1. Sigurnost sa strana



Otvoreni plamen zabranjen



Ventilacija je neophodna

2. Sigurnost rada



Pazite na statički
elektricitet
Zabranjena uporaba
el.energije



Potrebno je nositi zaštitnu odjeću i
antistatičke rukavice



Ne koristite mobilne
telefone u blizini

3. Sigurnost instalacije

Detektor curenja rashladnog sredstva

Odgovarajuće mjesto instalacije

Lijeva slika je shematski dijagram detektora curenja rashladnog sredstva.



Molimo obratite pozornost na sljedeće:

1. Mjesto postavljanja mora biti dobro prozračeno.
2. Mjesta za instaliranje i održavanje klima uređaja koji koristi rashladno sredstvo R32 ne bi trebala biti s otvorenom vatrom ili pećnicom za zavarivanje, pušenje, sušenje ili bilo kojim drugim izvorom topline viši od 548 koji lako proizvodi otvorenu vatru.
3. Prilikom postavljanja klima uređaja, potrebno je poduzeti odgovarajuće antistatičke mjere kao što je nošenje antistatičke odjeće i/ili rukavica.
4. Potrebno je odabrati mjesto pogodno za ugradnju ili održavanje pri čemu ulazi i izlazi zraka unutarnjih i vanjskih jedinica ne smiju biti okruženi preprekama ili blizu izvora topline ili zapaljivog i/ili eksplozivnog okruženja.
5. Ako unutarnja jedinica doživi curenje rashladnog sredstva tijekom instalacije, potrebno je odmah zatvoriti ventil vanjske jedinice i sveosoblje treba izaći dok rashladno sredstvo potpuno ne iscure 15 minuta. Ako je proizvod oštećen, potrebno je takav oštećeni proizvod odnijeti natrag u stanicu za održavanje i zabranjeno je variti cijev rashladnog sredstva ili izvoditi druge radnje na lokaciji korisnika.
6. Potrebno je odabrati mjesto gdje je ulaz i izlaz zraka unutarnje jedinice ujednačen.
7. Potrebno je izbjegavati mjesta gdje postoje drugi električni proizvodi, utičnice i utikači za prekidač, kuhinjski ormarići, krevet, kauč i druge vrijedne stvari ispod vodova na obje strane unutarnje jedinice.

Predloženi alati

Alat	Slika	Alat	Slika	Alat	Slika
Standardni ključ		Rezač cijevi		Vakuumska pumpa	
Podesivi/ključ u obliku mjeseca		Odvijači		Zaštitne naočale	
Moment ključ		Razdjelnik i mjeraci		Radne rukavice	
Ibus ključevi ili imbus ključevi		Vaservaga		Skala za rashladna sredstva	
Bušilica i svrdla		Alat za spajanje cijevi		Mjerač mikrona	
Pila za rupe		Ampermetar za pričvršćivanje			



Duljina cijevi i dodatno rashladno sredstvo

Kapacitet invertera (Btu/h)	12K
Duljina cijevi sa standardnim punjenjem	5 m
Maksimalna udaljenost između unutarnje i vanjske jedinice	25 m
Dodatno punjenje rashladnog sredstva	15 g/m
Maks. razlika u razini između unutarnje i vanjske jedinice	10 m
Vrsta rashladnog sredstva	R32

Parametri okretnog momenta

Veličina cijevi	Newton metar [N x m]	Stopa snage (1bf-ft)	Kilogram sila (kgf-m)
1/4" (Φ6.35)	18 - 20	24.4 - 27.1	2.4 - 2.7
3/8" (Φ9.52)	30 - 35	40.6 - 47.4	4.1 - 4.8
1/2" (Φ12)	45 - 50	61.0 - 67.7	6.2 - 6.9
5/8" (Φ15.88)	60 - 65	81.3 - 88.1	8.2 - 8.9

Odvojeni distribucijski uređaj i žica za klima uređaj

TIP INVERTERA Kapacitet modela (Btu/h)		12K Presjek područja
Kabel napajanja	N	1.5mm ²
	L	1.5mm ²
		1.5mm ²
Kabel za spajanje	N	0.75mm ²
	L or (L)	0.75mm ²
	1	0.75mm ²
		0.75mm ²

Napomena: Ova tablica je samo za reference, instalacija mora ispunjavati zahtjeve lokalnih zakona i propisa.

Korak 1: Odaberite mjesto instalacije

- 1.1 Osigurajte da instalacija ispunjava minimalne dimenzije instalacije (definirane u nastavku) i da ispunjava minimalnu i maksimalnu dužinu spajanja cijevi i maksimalnu promjenu visine kao što je definirano u odjeljku zahtjeva sustava.
- 1.2 Na ulazu i izlazu zraka nema prepreka, osiguravajući pravilan protok zraka kroz prostoriju.
- 1.3 Kondenzat se može lako i sigurno ispustiti.
- 1.4 Svi priključci mogu se lako izvesti s vanjskom jedinicom.
- 1.5 Unutarnja jedinica je izvan doseg a djece.
- 1.6 Montažni zid dovoljno jak da izdrži četiri puta veću težinu i vibracije jedinice.
- 1.7 Filtru se može lako pristupiti za čišćenje.
- 1.8 Ostavite dovoljno slobodnog prostora za pristup za redovito održavanje.
- 1.9 Instalirajte barem 3 m od antene TV-a ili radija. Rad klima uređaja može ometati radio ili TV prijem u područjima gdje je prijem slab. Za pogođeni uređaj može biti potrebno pojačalo.
- 1.10 Ne instalirajte u praonici rublja ili pored bazena zbog korozivnog okruženja.

Minimalni unutarnji razmaci

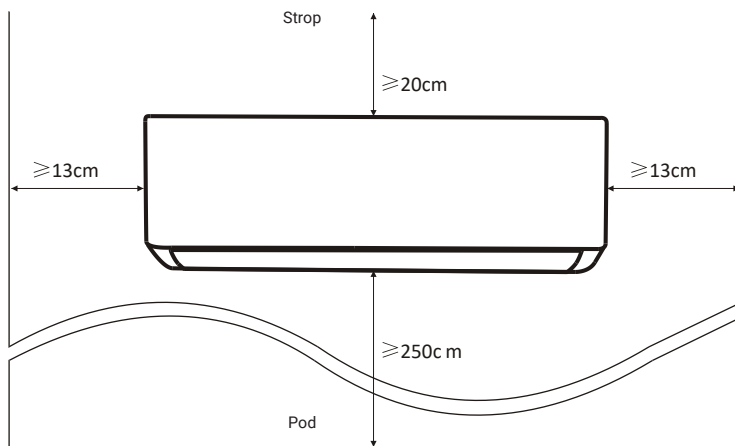

Korak 2: Instalirajte ugradnu ploču

- 2.1 Skinite ugradnu ploču sa stražnje strane unutarnje jedinice.
- 2.2 Osigurajte ispunjavanje minimalnih zahtjeva dimenzija ugradnje kao u koraku 1, prema veličini ugradne ploče, odredite poziciju i pristonite montažnu ploču blizu zida.
- 2.3 Prilagodite ugradnu ploču u vodoravno stanje, zatim označite položaj rupa za vijke na zidu.
- 2.4 Spustite ploču i bušilicom izbušite rupe na označenim mjestima.
- 2.5 Umetnite gumene čepove u rupe, zatim objesite ploču i pričvrstite je vijcima.

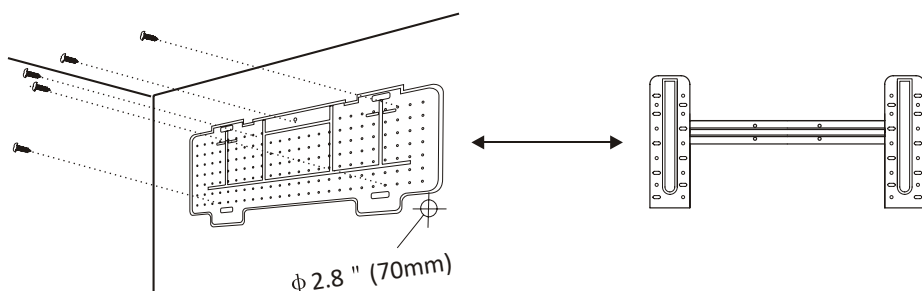

Napomena:

- (I) Provjerite je li ugradna ploča dovoljno čvrsta i ravna uz zid nakon postavljanja.
- (II) Prikazana slika može se razlikovati od stvarnog objekta, molimo vas da ovo uzmete kao standard.

Korak 3: Izbušite rupu u zidu

U zidu treba izbušiti rupu za cijevi za rashladno sredstvo, odvodnu cijev i spojne kabele.

3.1 Odredite lokaciju rupe na temelju pozicije ugradne ploče.

3.2 Rupa bi trebala imati barem 70 mm promjera i mali kosi kut kako bi se olakšalo odvodnjavanje.

3.3 Bušite rupu u zidu s bušilicom za jezgru od 70 mm i s malim kosim kutem manjim od unutarnjeg kraja oko 5 mm do 10 mm.

3.4 Postavite zidnu čahuru i poklopac (oboje su dodatni dijelovi) kako biste zaštitili spojne dijelove.

Oprez:

Kada bušite rupu u zidu, pazite da izbjegavate žice, vodovodne cijevi i druge osjetljive komponente.

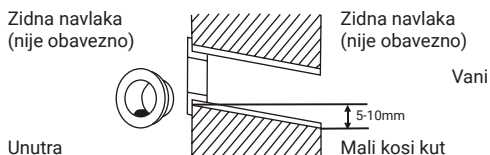
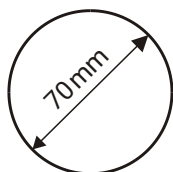

Korak 4: Priključak cjevovoda rashladnog sredstva

4.1 U skladu s položajem rupe u zidu, odaberite odgovarajući smjer cjevovoda.

Cjevovod se može voditi u 3 smjera kao što je prikazano u donjoj slici: Kada se cjevovod vodi u smjeru 1 ili 3, izrežite usjek duž utora sa strane unutarnje jedinice s rezačem.

Napomena: Prilikom rezanja plastične folije na izlazu, rez treba podrezati da bude kako bi bilo glatko.

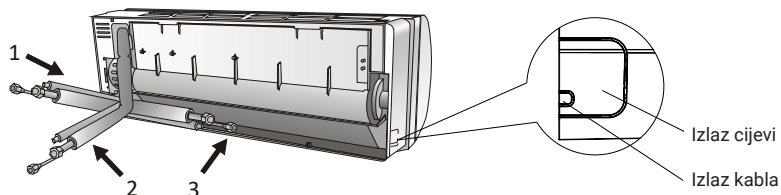

4.2 Savijte spojne cijevi s lukom prema gore kako je prikazano na slici.

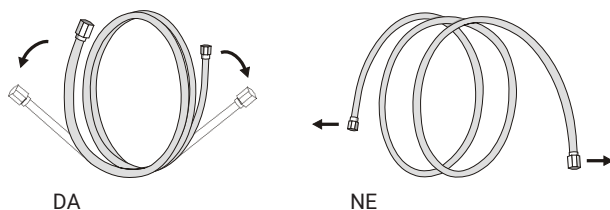

4.3 Skinite plastični poklopac s cijevi i skinite zaštitni poklopac na kraju spojnih cijevi.

4.4 Provjerite ima li ikakvih stvari na priključku spojne cijevi i uvjerite se da je otvor čist.

4.5 Nakon poravnivanja središta, okrenite maticu spojne cijevi kako biste rukom zategnuli maticu što je čvršće moguće.

4.6 Upotrijebite ključ za zatezanje prema vrijednostima u tablici zahtjeva; (Pogledajte tablicu u odjeljku MJERE OPREZA PRI INSTALACIJI)

4.7 Omotajte spoj izolacijskom cijevi.

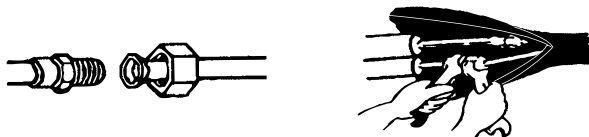

Napomena: Za rashladno sredstvo R32, konektor bi trebao biti postavljen na otvorenom.

Unutra

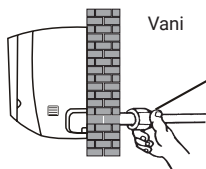

Vani

Konektor bi trebao biti postavljen na otvorenom

Korak 5: Spojite odvodno crijevo

5.1 Podesite odvodno crijevo (ako postoji)

Na nekim modelima, obje strane unutarnje jedinice imaju odvodne otvore, a možete odabrati jedan od njih za pričvršćivanje crijeva za odvod. Neiskorišteni odvodni otvor ispunite gumom koja je pričvršćena na jedan od utora.

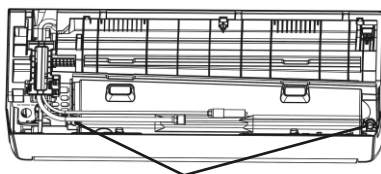

Odvodni otvori

5.2 Spojite odvodno crijevo na odvodni otvor, provjerite je li spoj čvrst i dobar.

5.3 Čvrsto omotajte spoj teflonskom trakom kako ne bi došlo do curenja.

Napomena: Uvjerite se da nema uvijanja ili udubljenja, a cijevi bi trebale biti postavljene koso prema dolje kako bi se izbjeglo začepljenje i kako bi se osiguralo ispravno odvodnjavanje.

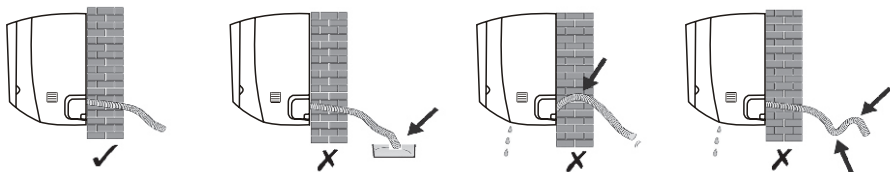

Korak 6: Spojite ožičenje

6.1 Odaberite odgovarajuću veličinu kabela određenu maksimalnom radnom strujom na pločici s oznakom. (Provjerite veličinu kabela pogledajte odjeljak MERE OPREZA PRI INSTALACIJI)

6.2 Otvorite prednju ploču unutarnje jedinice.

6.3 Koristite odvijač za otvaranje poklopca električne upravljačke kutije kako biste došli do terminala.

6.4 Odvijte stezaljku kabela.

6.5 Umetnite jedan kraj kabela u položaj upravljačke kutije sa stražnje strane desnog kraja unutarnje jedinice.

6.6 Spojite žice na odgovarajući terminal prema dijagramu ožičenja na poklopcu upravljačke kutije. Provjerite jesu li dobro povezane.

6.7 Pričvrstite stezaljku za pričvršćivanje kabela.

6.8 Ponovno postavite poklopac i prednju ploču upravljačke kutije.

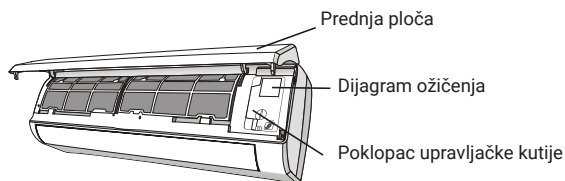

Korak 7: Omotajte cijevi i kabel

Nakon što su cijevi za rashladno sredstvo, spojne žice i odvodno crijevo postavljeni, radi uštede prostora, zaštite i izolacije, moraju se omotati izolacijskom trakom prije nego što se provuku kroz rupu u zidu.

7.1 Dobro rasporedite cijevi, kabele i odvodno crijevo kao na sljedećoj slici.

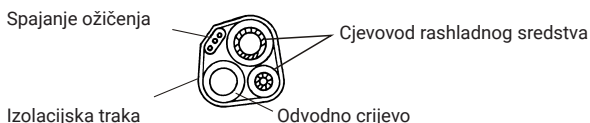

Napomena:

- (I) Provjerite je li odvodno crijevo na dnu.
- (II) Izbjegavajte križanje i savijanje dijelova.

7.2 Pomoću izolacijske trake čvrsto omotajte cijevi rashladnog sredstva, spojne žice i odvodno crijevo.

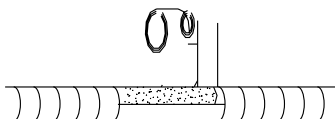

Korak 8: Montirajte unutarnju jedinicu

8.1 Polako provucite cijevi rashladnog sredstva, spojne žice i snop oмотan odvodnim crijevom kroz rupu u zidu.

8.2 Zakačite gornji dio unutarnje jedinice na ugradnu ploču.

8.3 Lagano pritisnite lijevu i desnu stranu unutarnje jedinice, pazeći da je čvrsto zakačena.

8.4 Gurnite donji dio unutarnje jedinice kako bi se zakačio na kuke na ugradnoj ploči i provjerite je li čvrsto zakačen.

Ponekad, ako su cijevi rashladnog sredstva već ugrađene u zid ili ako želite spojiti cijevi i žice na zidu, učinite sljedeće:

(I) Zakačite gornji dio unutarnje jedinice na montažnu ploču bez cijevi i ožičenja.

(II) Podignite unutarnju jedinicu nasuprot zidu, otvorite nosač na montažnoj ploči i koristite ovaj nosač za podupiranje unutarnje jedinice, bit će velik prostor za rad.

(III) Postavite cijevi rashladnog sredstva i ožičenje, spojite odvodno crijevo i omotajte ih kao u koracima 4 do 7.

Korak 1: Odaberite mjesto instalacije

Odaberite mjesto koje omogućuje sljedeće:

1.1 Ne postavljajte vanjsku jedinicu u blizini izvora topline, pare ili zapaljivog plina.

1.2 Ne postavljajte jedinicu na previše vjetrovito ili prašnjavo mjesto.

1.3 Ne postavljajte jedinicu na mjestima gdje ljudi često prolaze.

Odaberite mjesto gdje ispuštanje zraka i zvuk rada neće smetati susjedima.

1.4 Izbjegavajte postavljanje jedinice na mjesta gdje će biti izložena izravnoj sunčevoj svjetlosti (u suprotnom koristite zaštitu, ako je potrebno, koja ne bi trebala ometati protok zraka).

1.5 Odaberite prostor kao što je prikazano na slici kako bi zrak slobodno cirkulirao.

1.6 Postavite vanjsku jedinicu na sigurno i čvrsto mjesto.

1.7 Ako je vanjska jedinica izložena vibracijama, stavite gumene čepove na noge jedinice.

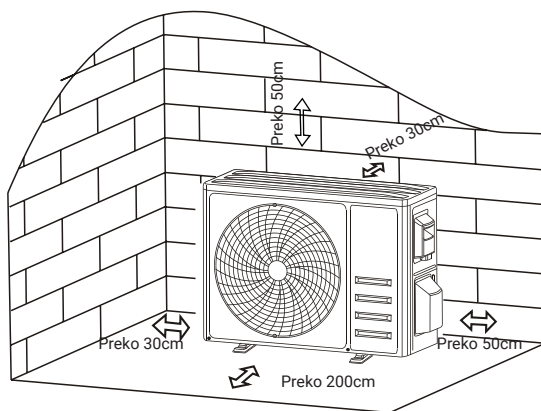

Korak 2: Instalirajte odvodno crijevo

- 2.1 Ovaj korak je samo za modele sa pumpom za grijanje.
- 2.2 Umetnite drenažni spoj u rupu na dnu vanjske jedinice.
- 2.3 Spojite odvodnu cijev na spoj.

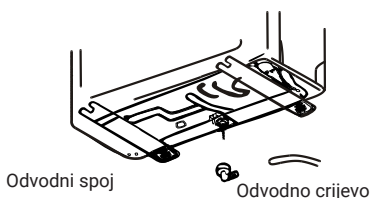

Korak 3: Pričvrstite vanjsku jedinicu

- 3.1 Prema dimenzijama za ugradnju vanjske jedinice označite položaj ugradnje za ekspanzijske vijke.
- 3.2 Izbušite rupe i očistite prašinu te postavite vijke.
- 3.3 Ako je moguće, postavite 4 gumena pokrivača u rupu prije postavljanja vanjske jedinice (opcionalno). To će smanjiti vibracije i buku.
- 3.4 Postavite bazu vanjske jedinice na vijke i prethodno izbušene rupe.
- 3.5 Pomoću ključa čvrsto pričvrstite vanjsku jedinicu vijcima.

Napomena

Vanjska jedinica može se pričvrstiti na zidni nosač. Slijedite upute na zidnom nosaču za pričvršćivanje nosača na zid, a zatim na njega pričvrstite vanjsku jedinicu i držite je vodoravno. Zidni nosač mora moći izdržati najmanje 4 puta veću težinu od vanjske jedinice.

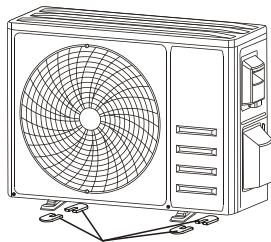

Postavite 4 gumena pokrivača (nije obavezno)

Korak 4: Instalirajte ožičenje

4.1 Upotrijebite križni odvijač da odvrnete poklopac ožičenja, uhvatite ga i nježno pritisnite prema dolje kako biste ga skinuli.

4.2 Odvijte stezaljku kabla i skinite je.

4.3 Prema dijagramu ožičenja zalijepljenom unutar poklopca ožičenja, spojite spojne žice na odgovarajuće priključke i provjerite jesu li svi spojevi čvrsti i sigurni.

4.4 Ponovno postavite stezaljku kabla i poklopac ožičenja.

Napomena: Prilikom spajanja žica unutarnje i vanjske jedinice potrebno je isključiti napajanje.

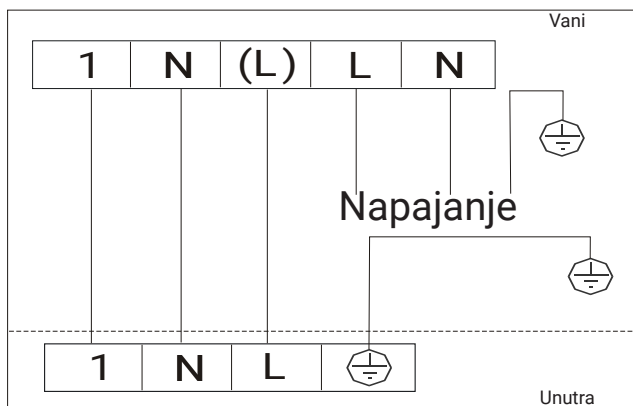
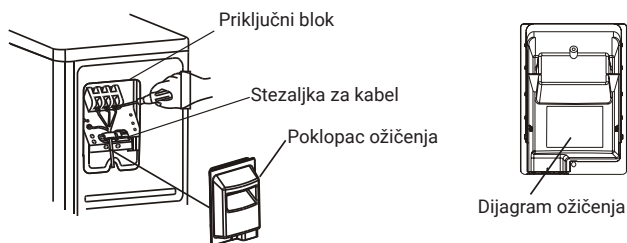

Korak 5 : Spajanje cijevi rashladnog sredstva

5.1 Odvrnite poklopac ventila, uhvatite ga i nježno pritisnite prema dolje kako biste ga skinuli (ako je poklopac ventila primjenjiv).

5.2 Uklonite zaštitne poklopce s krajeva ventila.

5.3 Skinite plastični poklopac u otvorima cijevi i provjerite ima li ikakvih stvari na priključku spojne cijevi i je li priključak čist.

5.4 Nakon poravnavanja na sredini, okrenite maticu s konusom spojne cijevi kako biste rukom zategnuli maticu što je čvršće moguće.

5.5 Pomoću ključa držite tijelo ventila i zategnite konusnu maticu prema vrijednostima u tablici zahtjeva. (Pogledajte tablicu zahtjeva u odjeljku MJERE OPREZA PRI INSTALACIJI)

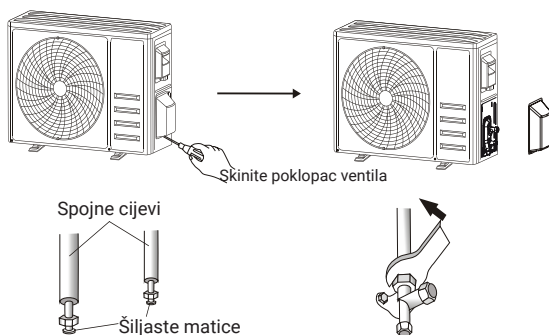

Korak 6: Vakuumsko pumpanje

- 6.1 Pomoću ključa skinite zaštitne poklopce sa servisnog priključka, niskotlačnog ventila i visokotlačnog ventila vanjske jedinice.
- 6.2 Spojite tlačno crijevo mjerača razvodnika na servisni priključak na niskotlačnom ventilu vanjske jedinice.
- 6.3 Spojite crijevo za punjenje od mjerača razvodnika na vakuumsku pumpu.
- 6.4 Otvorite niskotlačni ventil manometra razvodnika i zatvorite visokotlačni ventil.
- 6.5 Uključite vakuumsku pumpu za vakuumiranje sustava.
- 6.6 Vrijeme vakuumiranja ne smije biti kraće od 15 minuta ili provjerite pokazuje li mjerac spoja -0,1 MPa (-76 cm Hg)
- 6.7 Zatvorite niskotlačni ventil manometra i isključite vakuum.
- 6.8 Držite tlak 5 minuta i uvjerite se da skok kazaljke mjerača spoja ne prelazi 0,005 MPa.
- 6.9 Otvorite niskotlačni ventil u smjeru suprotnom od kazaljke na satu za 1/4 okreta sa šesterokutnim ključem kako biste pustili da malo rashladnog sredstva ispuni sustav, zatvorite niskotlačni ventil nakon 5 sekundi i brzo uklonite tlačno crijevo.
- 6.10 Provjerite sve unutarnje i vanjske spojeve na curenje pomoću sapunice ili detektora curenja.
- 6.11 Potpuno otvorite niskotlačni ventil i visokotlačni ventil vanjske jedinice šesterokutnim ključem.
- 6.12 Ponovno postavite zaštitne poklopce servisnog priključka, niskotlačnog ventila i visokotlačnog ventila vanjske jedinice.
- 6.13 Ponovno postavite poklopac ventila.

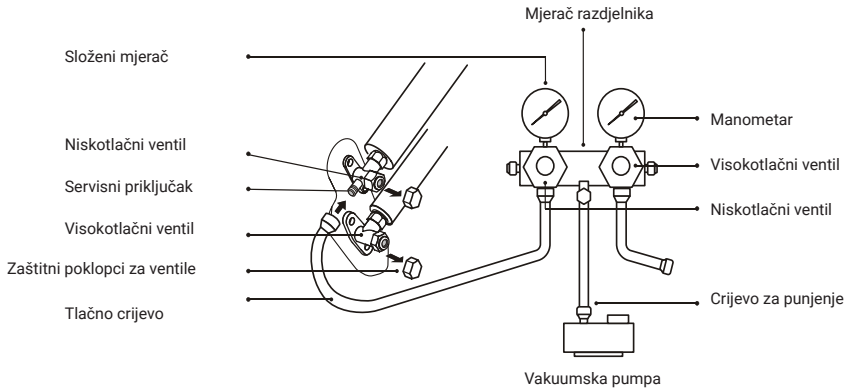

Pregledi prije probnog rada

Obavite sljedeće provjere prije probnog rada.





Opis	Metoda pregleda
Pregled električne sigurnosti	<ul style="list-style-type: none"> • Provjerite je li napon napajanja u skladu sa specifikacijama. • Provjerite postoji li greška i nedostaje li neka veza između vodova napajanja, signalnih vodova i žica uzemljenja. • Provjerite jesu li otpor uzemljenja i otpor izolacije u skladu sa zahtjevima.
Pregled sigurnosti instalacije	<ul style="list-style-type: none"> • Provjerite smjer i tok odvodne cijevi. • Potvrdite da je spoj cijevi rashladnog sredstva potpuno instaliran. • Potvrdite sigurnost instalacije vanjske jedinice, ugradne ploče i unutarnje jedinice. • Provjerite jesu li ventili potpuno otvoreni. • Utvrdite da nema stranih predmeta ili alata u jedinici. • Kompletna montaža rešetke i ploče za ulaz zraka unutarnje jedinice.
Otkrivanje curenja rashladnog sredstva	<ul style="list-style-type: none"> • Spoj cjevovoda, konektor dvaju ventila vanjske jedinice, spoj ventila, priključak za zavarivanje itd., gdje može doći do curenja. • Metoda detekcije pjenom: Ravnomjerno nanesite sapunicu ili pjenu na dijelove gdje bi moglo doći do curenja i promatrajte pojavljuju li se mjehurići ili ne, ako ne, znači da je rezultat siguran. • Metoda otkrivanja curenja detektorom: Koristite profesionalni detektor curenja i pročitajte upute za rad, otkrijte mjesto gdje može doći do curenja. • Trajanje detekcije curenja za svaku poziciju treba trajati 3 minute ili više; • Ako rezultati testa pokažu da postoji curenje, maticu treba zategnuti i ponovno testirati dok ne prestane curenje; • Nakon što je otkrivanje curenja završeno, omotajte izloženi konektor unutarnje jedinice toplinskim izolacijskim materijalom i omotajte ga izolacijskom trakom.

Upute za probni rad

1. Uključite napajanje.
2. Pritisnite tipku ON/OFF na daljinskom upravljaču za uključivanje klima uređaja.
3. Pritisnite gumb MODE za promjenu načina rada grijanja i hlađenja. U svakom načinu rada postavite kako slijedi:
Hlađenje-Postavite najnižu temperaturu
Grijanje-Podesite najvišu temperaturu
4. Pokrenite oko 8 minuta u svakom načinu rada i provjerite rade li sve funkcije ispravno i reagiraju li na daljinski upravljač. Provjerite funkcije prema preporuci:
 - 4.1 Odgovara li temperatura izlaznog zraka režimu hlađenja i grijanja.
 - 4.2 Istječe li voda pravilno iz odvodnog crijeva.
 - 4.3 Rotiraju li se ventilacijski otvor i deflektori (opcionalno) ispravno.
5. Promatrajte stanje probnog rada klima uređaja najmanje 30 minuta.
6. Nakon uspješnog probnog rada, vratite se na normalne postavke i pritisnite tipku ON/OFF na daljinskom upravljaču kako biste isključili jedinicu.
7. Obavijestite korisnika da pažljivo pročita ovaj priručnik prije uporabe i demonstrirajte mu kako da se koristi klima uređajem, što je potrebno znati za servis i održavanje iostalo.

Napomena:

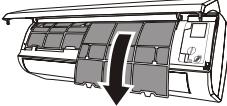
Ako je temperatura okoline viša od raspona, pogledajte odjeljak UP-UTE ZA RAD. Ne može se pokrenuti način hlađenja ili grijanja, stoga podignite prednju ploču i pogledajte rad gumba za hitne slučajeve za pokretanje hlađenja i grijanja.

<p style="text-align: center;">▲ Upozorenje</p>	<ul style="list-style-type: none"> Prilikom čišćenja morate isključiti uređaj i isključiti struju na duže od 5 minuta. Ni slučajno se klima uređaj ne smije ispirati vodom. Hlapljiva tekućina (npr. razrjeđivač ili benzin) oštetit će klima uređaj, stoga za čišćenje klima uređaja koristite samo meku suhu krpu ili mokru krpu natopljenu neutralnim deterdžentom. Obratite pozornost na redovito čišćenje sita filtra kako biste izbjegli prekrivanje prašinom koja bi utjecala na učinak sita filtra. Kada je radno okruženje prašnjavo, učestalost čišćenja treba povećati na odgovarajući način. Nakon uklanjanja mrežice filtra, ne dirajte peraje unutarnje jedinice kako biste izbjegli ogrebotine.
<p style="text-align: center;">Čišćenje jedinice</p>	<div style="display: flex; justify-content: space-around; align-items: center;"> <div style="text-align: center;">  <p>Dobro i scijedite</p> </div> <div style="text-align: center;">  <p>Nježno obrišite površinu jedinice</p> </div> <div style="text-align: center;">  </div> </div> <p>Savjet: Često brišite klima uređaj kako bi bio čist i izgledao dobro.</p>
<p style="text-align: center;">Čišćenje filtera</p>	<div style="display: flex; justify-content: space-around; align-items: center;"> <div style="text-align: center;">  <p>Izvadite filter iz jedinice</p> </div> <div style="text-align: center;">  <p>Očistite filter sa sapunicom i osušite na zraku</p> </div> <div style="text-align: center;">  <p>Suprotno smjeru vađenja filtera</p> <p>Zamijenite filter</p> </div> </div> <p>Savjet: Kada pronađete nakupljenu prašinu u filtru, očistite filter na vrijeme kako bi osigurali čist, zdrav i učinkovit rad unutar klima uređaja.</p>
<p style="text-align: center;">Servisiranje i održavanje</p>	<p>Kada se klima uređaj ne koristi dulje vrijeme, učinite sljedeće: Izvadite baterije daljinskog upravljača i isključite napajanje klima uređaja.</p> <p>Prilikom početka korištenja nakon dugotrajnog prekida rada:</p> <ol style="list-style-type: none"> Očistite jedinicu i sito filtra; Provjerite postoje li prepreke na ulazu i izlazu zraka unutarnje i vanjske jedinice; Provjerite je li odvodna cijev prohodna; <p>Umetnite baterije u daljinski upravljač i provjerite je li uključen.</p>

KVAR	MOGUĆI UZROCI
Uređaj ne radi	Nestanak struje/izvučen utikač.
	Oštećen motor ventilatora unutarnje/vanjske jedinice.
	Neispravan termomagnetski prekidač strujnog kruga kompresora.
	Neispravan zaštitni uređaj ili osigurači.
	Olabavljeni spojevi ili je utikač izvučen.
	Ponekad prestaje raditi kako bi zaštitio uređaj.
	Napon viši ili niži od raspona napona.
	Aktivna funkcija TIMER-ON.
	Oštećena elektronička kontrolna ploča.
Čudan miris	Priljavi filter zraka.
Buka vode	Povratni protok tekućine u cirkulaciji rashladnog sredstva.
Iz izlaza zraka izlazi magla	To se događa kada zrak u prostoriji postane vrlo hladan, na primjer u načinima rada HLAĐENJE ili ODVLAŽIVANJE/SUŠENJE.
Čuje se čudna buka	Ovaj zvuk nastaje zbog širenja ili skupljanja prednje ploče zbog temperaturnih varijacija i ne ukazuje na problem.
Nedostatak protoka zraka, bilo vrućeg ili hladnog	Neprikladna postavka temperature.
	Začepljeni ulazi i izlazi klima uređaja.
	Priljavi filter zraka.
	Brzina ventilatora postavljena na minimum.
	Ostali izvori topline u prostoriji.
	Nema rashladnog sredstva.
Uređaj ne odgovara na naredbe	Daljinski upravljač nije dovoljno blizu unutarnje jedinice.
	Potrebno je zamijeniti baterije daljinskog upravljača.
	Prepreke između daljinskog upravljača i prijemnika signala u unutarnjoj jedinici.
Zaslon je isključen.	Aktivna funkcija DISPLAY.
	Nestanak struje.
Isključite klima uređaj odmah i isključite struju u slučaju:	Čudni zvukovi tijekom rada.
	Neispravna elektronička kontrolna ploča.
	Neispravni osigurači ili prekidači.
	Prskanje vode ili predmeta unutar uređaja.
	Pregrijani kabeli ili utikači.
	Vrlo jaki mirisi dolaze iz uređaja.

KOD GREŠKE NA ZASLONU

U slučaju greške, zaslon na unutarnjoj jedinici prikazuje sljedeće kodove grešaka:

Zaslon	Opis greške
<i>E1</i>	Kvar senzora unutarnje sobne temperature
<i>E2</i>	Kvar senzora temperature unutarnje cijevi
<i>E3</i>	Kvar senzora temperature vanjske cijevi
<i>E4</i>	Curenje ili kvar rashladnog sredstva
<i>E6</i>	Kvar motora ventilatora unutarnje jedinice
<i>E7</i>	Kvar senzora vanjske ambijentalne temperature
<i>E0</i>	Greška komunikacije unutarnje i vanjske jedinice
<i>E8</i>	Kvar senzora pražnjenja vanjske jedinice
<i>E9</i>	Kvar vanjskog IPM modula
<i>ER</i>	Greška napona vanjske jedinice
<i>EE</i>	Greška EPROM-a matične ploče vanjske jedinice
<i>EF</i>	Kvar motora ventilatora vanjske jedinice
<i>EH</i>	Kvar senzora usisne temperature vanjske jedinice

1. Minimalne specifikacije pametnog telefona:

Android 5.0 verzija ili novija

IOS 9.0 verzija ili novija

2. Osnovni parametri za Wi-Fi modul

Parametri	Detalji
Frekvencija mreže	2.400 - 2.4835GHz
Standardi WLAN-a	IEEE 802.11 b/g/n (kanali 1-14, kanali 1-13 za EU/AU, kanali 1-11 za SAD/CA)
Podrška za slojeve protokola	IPv4/TCP/UDP/HTTPS/TLS/DNS
Sigurnosna podrška	WEP/WPA/WPA2/AES128
Podrška za vrstu mreže	STA/AP/STA+AP
Maks. RF snaga	18.5 dbm
Bluetooth frekvencija	2.402 - 2.480GHz
Bluetooth RF napajanje	9 dbm

3. Smjernice za rad

Uzmite donju uputu kao referencu.

Koraci rada	Stavke operacije	Novi profil	Ponovno instalirate ap. (ranije registrirani)
Korak 1	Preuzmite i instalirajte aplikaciju	DA	DA
Korak 2	Aktivirajte aplikaciju	DA	DA
Korak 3	Registrirajte račun	DA	NE
Korak 4	Prijavite se	DA	NE
Korak 5	Dodajte uređaj za kontrolu	DA	Registrirani uređaj će ostati.

Bilješka

Ako ste registrirali račun i dodali uređaj prije, kada ponovo instalirate aplikaciju i prijavite se, dodani uređaj će ostati.

Instalirajte Wi-Fi modul (opcionalno)

1. Otvorite ploču unutarnje jedinice.

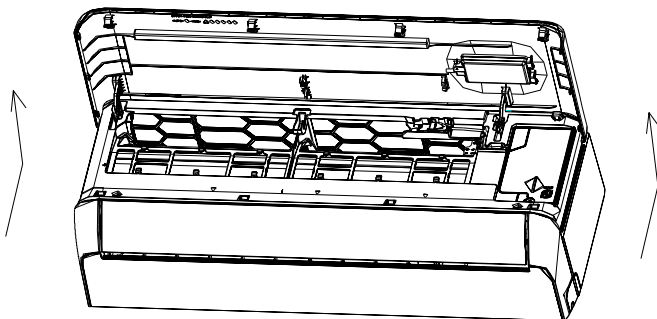

2. Skinite poklopac USB Wi-Fi, slijedite strelicu i umetnite USB Wi-Fi modul u USB utor na okviru.

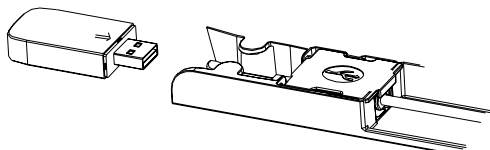
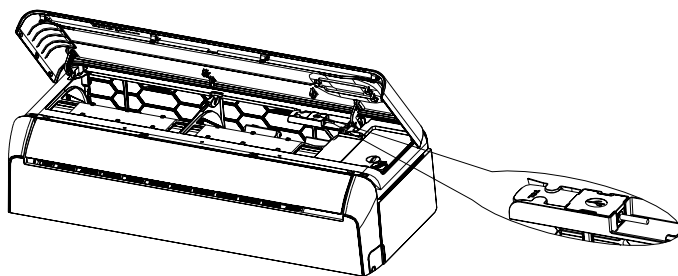



SmartLife-SmartHome



Tuya Smart

Za Android pametni telefon

Metoda 1: Skenirajte QR kod skenerom preglednika, preuzmite i instalirajte aplikaciju.

Metoda 2: Otvorite Google "Play Store" na svom pametnom telefonu i potražite "SmartLife-SmartHome", preuzmite i instalirajte aplikaciju.



Za IOS pametni telefon

Metoda 1: Skenirajte QR kod i slijedite savjete za ulazak u "AppStore", preuzimanje i instaliranje aplikacije.

Metoda 2: Otvorite Apple "AppStore" na svom pametnom telefonu i potražite "SmartLife-SmartHome", preuzmite i instalirajte aplikaciju.



Bilješka:

Omogućite dozvole za pohranu/lokaciju/kameru za ovu aplikaciju prilikom instalacije. Inače ćete imati problema tijekom rada.

Kada se aplikacija prvi put koristi, trebat će je aktivirati.

1. Pokrenite "Smart Life" na svom pametnom telefonu.



2. Metoda 1: Dodirnite gumb "Skeniraj" i skenirajte desno Aktivacijski QR kod

Metoda 2: Dodirnite "ili Unesite aktivacijski kod" na dnu zaslona, zatim unesite aktivacijski kod i dodirnite "POTVRDI".

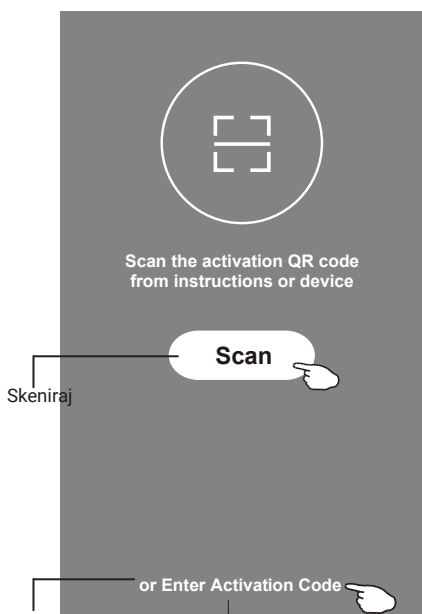

Aktivacijski QR kod i aktivacijski kod



Napomena: bez QR koda ili aktivacijskog koda ne možete aktivirati aplikaciju i koristiti je. Molimo, čuvajte ih.

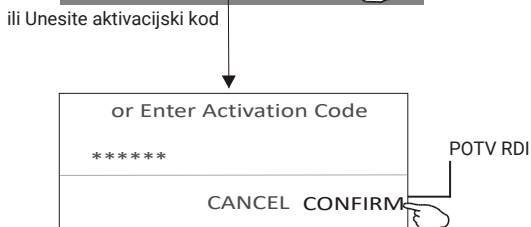

Registracija

1. Ako nemate račun, dodirnite gumb "Registracija".
2. Pročitajte Pravila privatnosti i dodirnite "Slažem se".

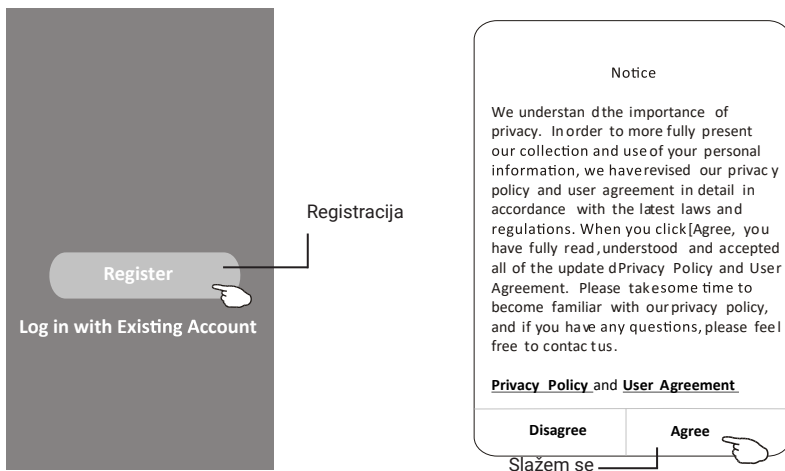

3. Dodirnite ">" i odaberite državu.
4. Unesite svoju e-mail adresu.
5. Dodirnite gumb "Dobij verifikacijski kod".

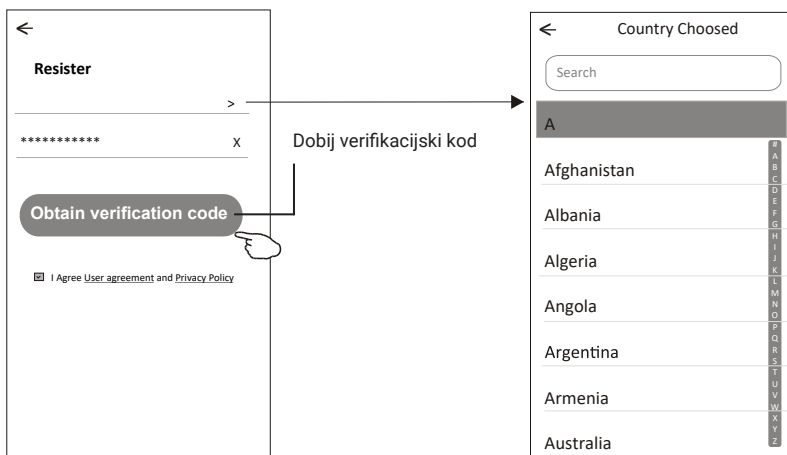

6. Unesite verifikacijski kod koji ste primili putem e-pošte.
7. Postavite lozinku sa 6-20 znakova uključujući znakove i brojeve.
8. Dodirnite "Gotovo".

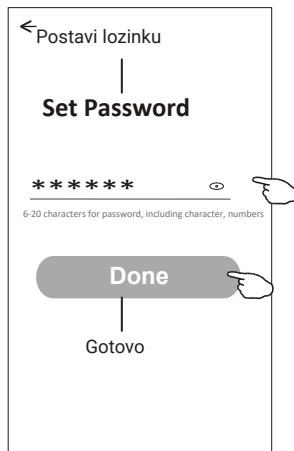
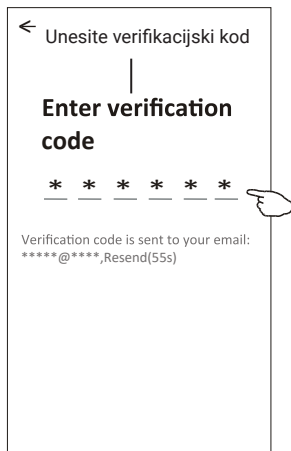

Prijava

1. Dodirnite "Prijava s postojećim računom".
2. Unesite svoj registrirani račun i lozinku.
3. Dodirnite gumb "Prijava".

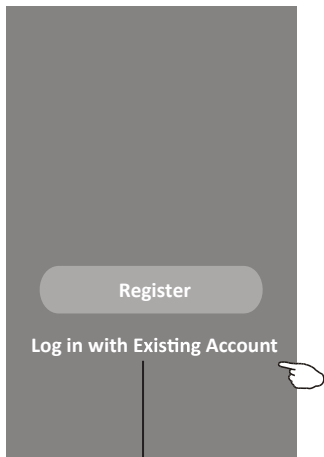

Prijava s postojećim računom

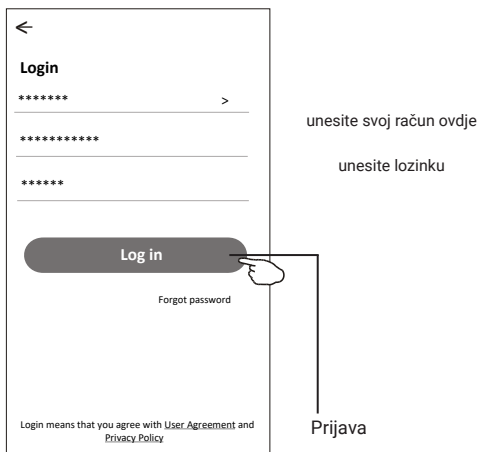

unesite svoj račun ovdje

unesite lozinku

Prijava

Prilikom prve uporabe aplikacije potrebno je stvoriti obitelj:

4. Dodirnite "Stvori obitelj".
5. Stvorite ime za obitelj.
6. Postavite mjesto.
7. Odaberite zadane sobe ili dodajte nove sobe.
8. Dodirnite "Gotovo" i "Dovršeno".

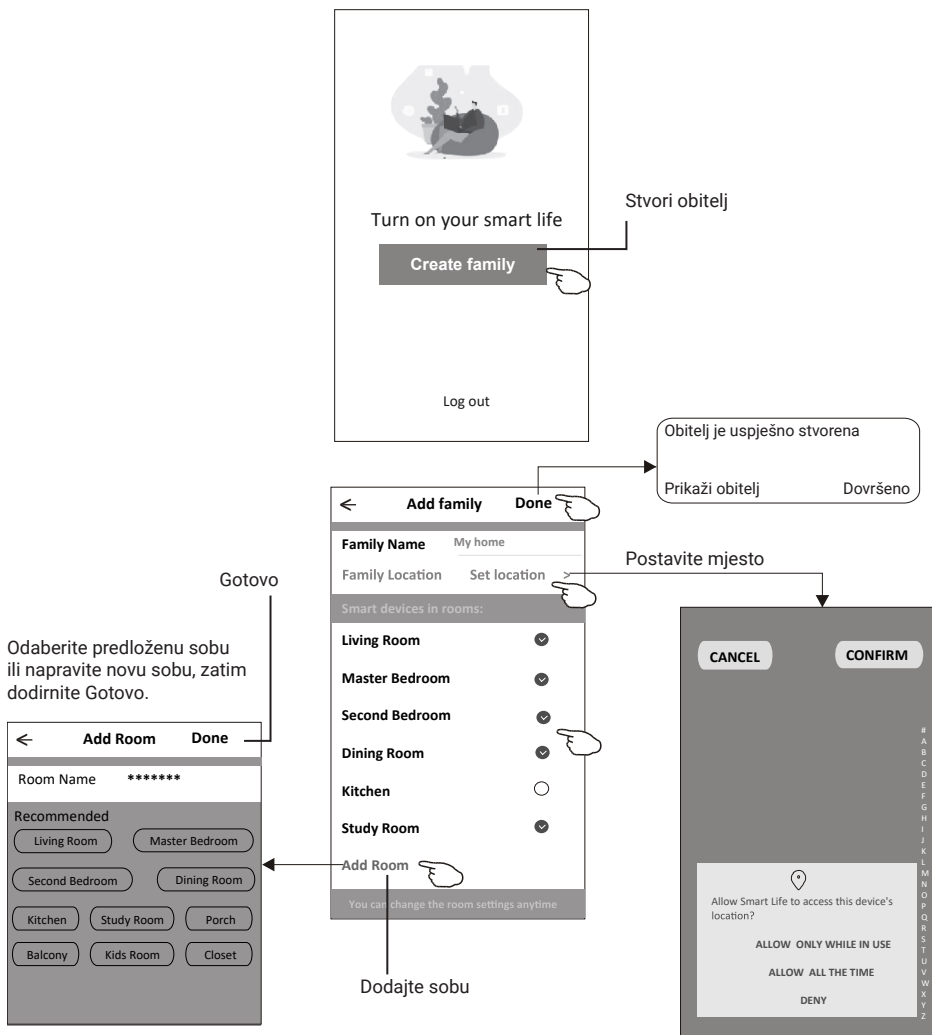

Napomena: Aplikacija može otvoriti kartu na vašem telefonu i možete postaviti lokaciju na kojoj se nalazite.

Zaboravili ste lozinku

Ako ste zaboravili lozinku ili je želite poništiti, postupite na sljedeći način:

1. Dodirnite "Zaboravljena lozinka".
2. Unesite svoj račun (adresu e-pošte) i dodirnite gumb "Dobij verifikacijski kod".
3. Unesite kod koji ste primili na Vaš e-mail.
4. Postavite novu lozinku i dodirnite gumb "Gotovo".

←

Login

***** >

Email address

Password

Log in

Forgot password

Zaboravljena lozinka

Login means that you agree with [User Agreement](#) and [Privacy Policy](#)

←

Forgot password

***** >

***** X

Obtain verification code

Dobij verifikacijski kod

←

Unesite verifikacijski kod

Enter verification code

* * * * *

Verification code is sent to your email:
***** ,Resend(55s)

←

Postavi lozinku

Set Password

* * * * *

6-20 characters for password, including character, numbers

Gotovo

Done

Postoje 3 načina za dodavanje uređaja.

1-CF način rada

1. Uključite unutarnju jedinicu, nema potrebe pokretati klima uređaj.
2. Pritisnite "+" u gornjem desnom kutu Početnog zaslona ili dodirnite "Dodaj uređaj" u sobi koja nema uređaj.
3. Dodirnite "Klima uređaj (BT+Wi-Fi)".
4. Slijedite komentare na sljedećem zaslonu za resetiranje Wi-Fi modula zatim označite "Potvrdi da je uređaj resetiran" i dodirnite "Dalje".
5. Unesite lozinku za Wi-Fi na koji je vaš pametni telefon spojen, zatim dodirnite "Dalje".
6. Možete vidjeti postotak stope procesa povezivanja, u isto vrijeme "PP", "SA" i "AP" redom svijetle na unutarnjem zaslonu.
 "PP" znači "Tražim ruter"
 "SA" znači "Povezan s ruterom"
 "AP" znači "Povezan s poslužiteljem"

Početni zaslon

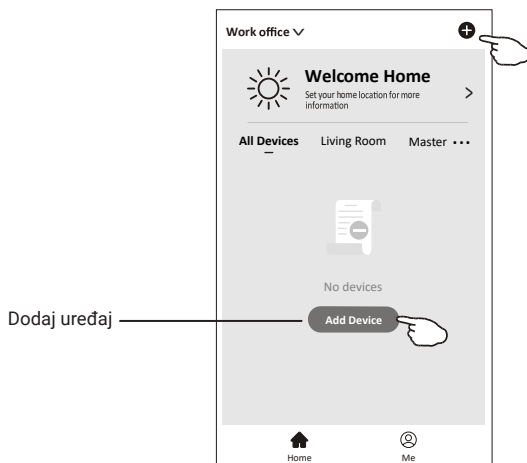

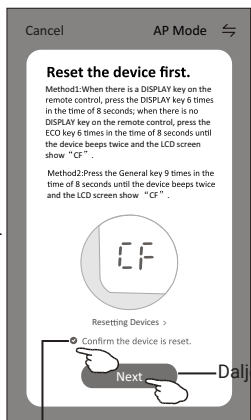
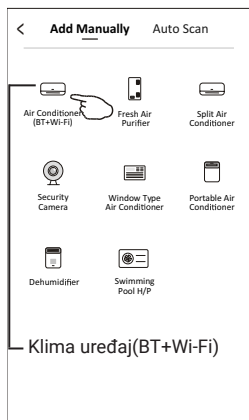

Potvrdi da je uređaj resetiran.

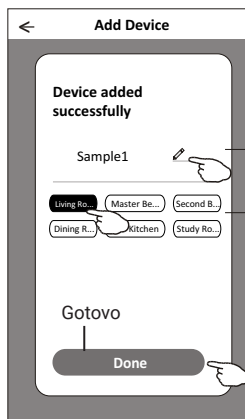
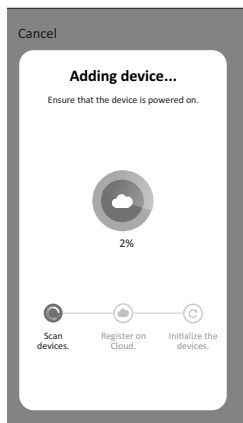
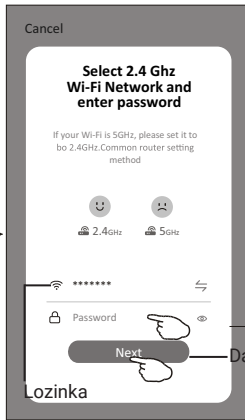

2-AP način rada

1. Uključite unutarnju jedinicu, nema potrebe pokretati klima uređaj.
2. Pritisnite "+" u gornjem desnom kutu Početnog zaslona ili dodirnite "Dodaj uređaj" u sobi koja nema uređaj.
3. Dodirnite "Klima uređaj (BT+Wi-Fi)".
4. Dodirnite u gornjem desnom kutu i odaberite "AP način rada" zatim slijedite komentare na zaslonu za resetiranje Wi-Fi modula zatim označite "Potvrdi da je uređaj resetiran" i dodirnite "Dalje".
5. Unesite lozinku za Wi-Fi na koji je vaš pametni telefon spojen, zatim dodirnite "Dalje".
6. Pažljivo pročitajte upute i dodirnite "Poveži se sada".
7. Na zaslonu postavki mreže odaberite "SmartLife-****" i dodirnite " ".
8. Možete vidjeti postotak stope procesa povezivanja, u isto vrijeme "PP", "SA" i "AP" redom svijetle na unutarnjem zaslonu.
 "PP" znači "Tražim ruter"
 "SA" znači "Povezan s ruterom"
 "AP" znači "Povezan s poslužiteljem"

Početni zaslon

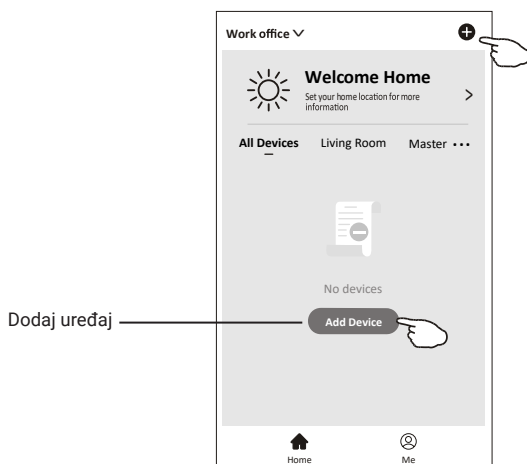

AP način rada

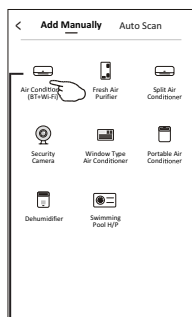

Klima uređaj (BT+Wi-Fi)

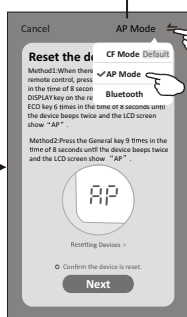

Potvrdi da je uređaj resetiran.

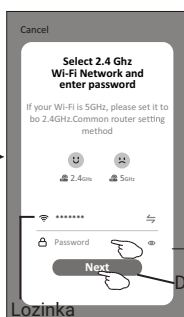
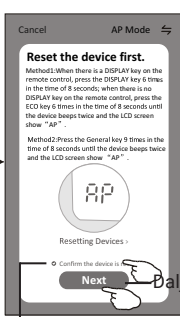

Unesite lozinku
Dalje

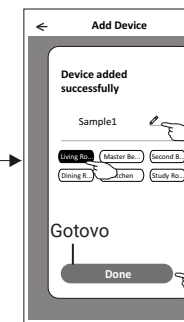
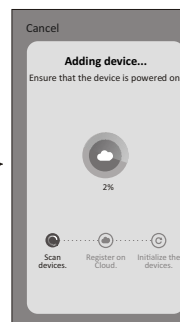
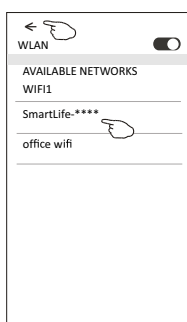
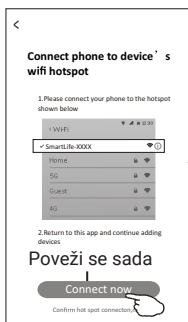

Preimenuj uređaj
Odaberite lokaciju sobe

3-Bluetooth način rada

1. Uključite unutarnju jedinicu, nema potrebe pokretati klima uređaj.
2. Pritisnite "+" u gornjem desnom kutu Početnog zaslona ili dodirnite "Dodaj uređaj" u sobi koja nema uređaj.
3. Dodirnite "Klima uređaj (BT+Wi-Fi)".
4. Provjerite je li Bluetooth na vašem pametnom telefonu dostupan.
5. Dodirnite u gornjem desnom kutu i odaberite "Bluetooth", a zatim slijedite komentare na zaslonu za resetiranje Wi-Fi modula, označite "Potvrdi da je uređaj resetiran" i dodirnite "Dalje".
6. Odaberite jedan od pronađenih uređaja i dodirnite "+"
5. Unesite lozinku za Wi-Fi na koji je vaš pametni telefon spojen, zatim dodirnite "Dalje".
8. Možete vidjeti postotak stope procesa povezivanja, u isto vrijeme "PP", "SA" i "AP" redom svijetle na unutarnjem zaslonu.
 "PP" znači "Tražim ruter"
 "SA" znači "Povezan s ruterom"
 "AP" znači "Povezan s poslužiteljem"

Početni zaslon

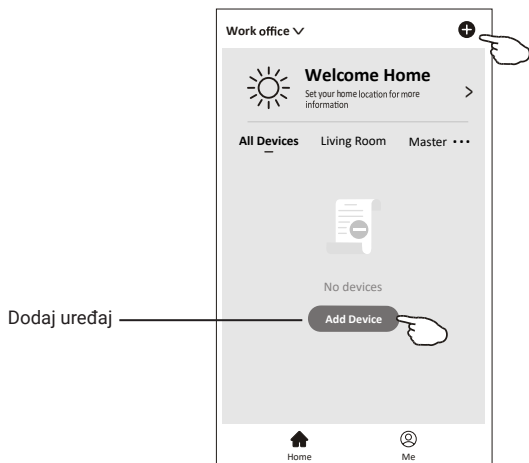

Bluetooth

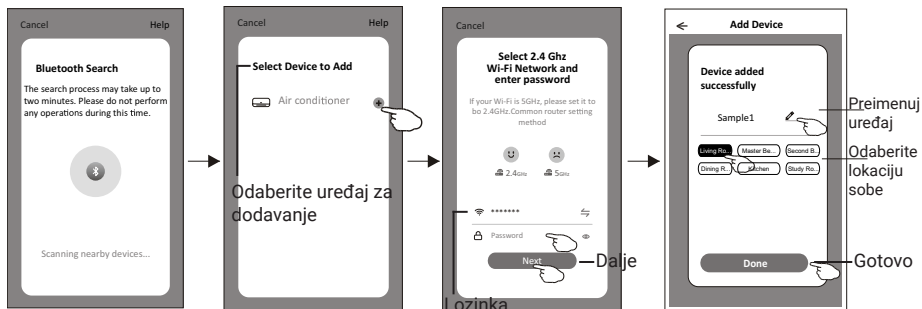
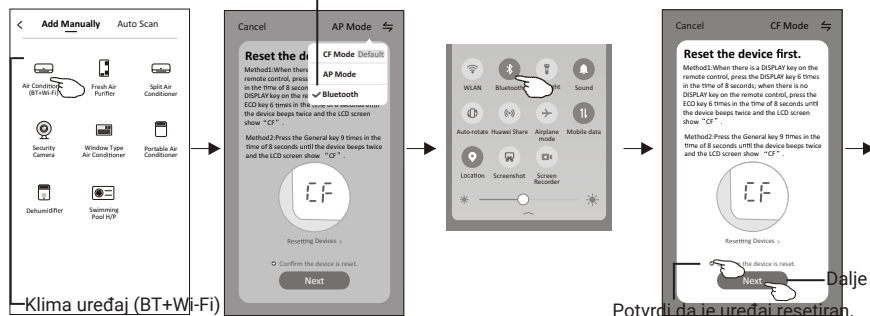

Zaslon za upravljanje uređajem automatski će se pojaviti nakon dodavanja uređaja.

Zaslon za upravljanje uređajem iskočit će ručno pritiskom na naziv uređaja na početnom zaslonu.

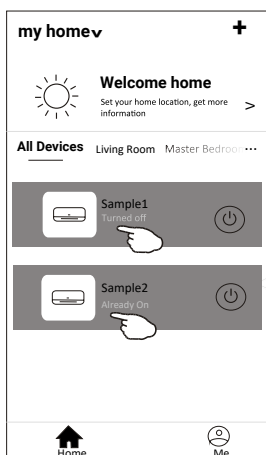

Napomena: Postoje dva različita kontrolna obrasca temeljena na različitom softveru ili firmveru Wi-Fi modula. Pažljivo pročitajte priručnik na temelju stvarnog upravljačkog sučelja.

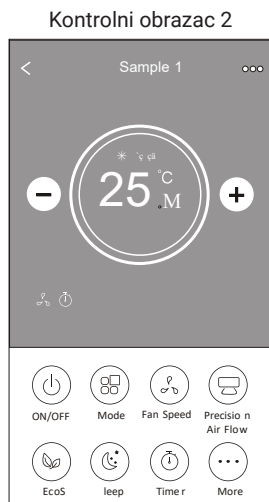

Kontrolni obrazac 1

Glavno kontrolno sučelje

Povratak na
Početni zaslon

Indikator za podešavanje
temperature

Smanjite podešavanje
temperature

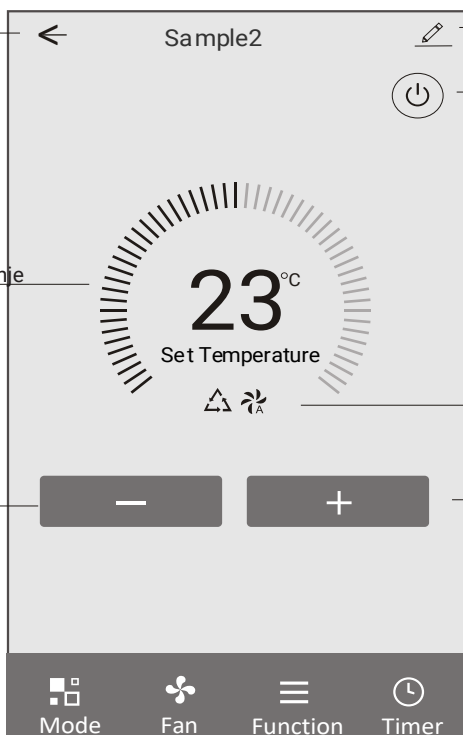

Pojedinosti o uređaju
i upravljanje

UKLJUČITE/ISKLUČITE
klima uređaj

Odabrani način rada/Brzi-
na ventilatora/ Indikator
funkcija

Povećajte podešavanje
temperature

Kontrolni obrazac 1-Postavljanje načina rada

1. Dodirnite Način rada da biste otvorili zaslon.
2. Odaberite jedan od načina rada Osjećaj/Hlađenje/Grijanje/Sušenje/Ventilacija.
3. Dodirnite bilo gdje oko postavljene temperature kako biste poništili postavku načina rada.

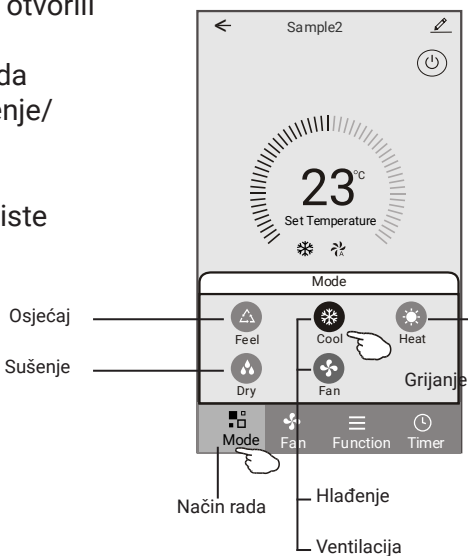

Kontrolni obrazac 1-Odaberite brzinu ventilatora

1. Dodirnite Ventilator da biste otvorili zaslon.
2. Odaberite jednu od brzina ventilatora Visoka/Srednja/Niska/Auto.
3. Dodirnite bilo gdje oko postavljene temperature kako biste poništili odabir.



Kontrolni obrazac 1-Podešavanje funkcije

1. Dodirnite Funkcija da biste otvorili zaslom.
2. Odaberite jednu od funkcija Spavanje/Turbo/ECO.
3. Odaberite GORE-DOLJE/LIJEVO-DESNO za automatsko strujanje u smjeru GORE-DOLJE/LIJEVO-DESNO.
4. Dodirnite bilo gdje oko postavljene temperature kako biste poništili postavku funkcije.

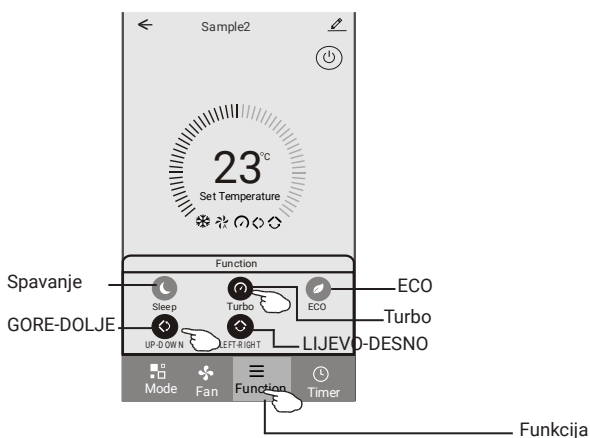

Kontrolni obrazac 1-Dodavanje timera

1. Dodirnite Timer da biste otvorili zaslom Dodaj Timer.
2. Dodirnite Dodaj timer.

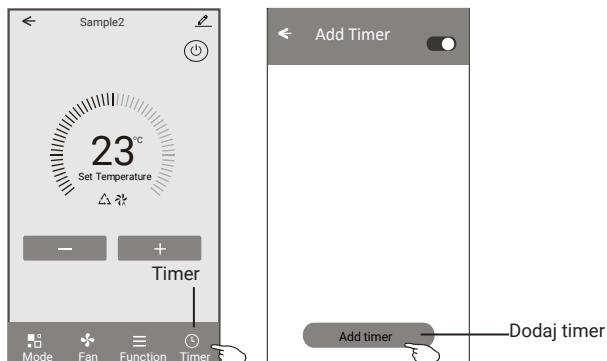

3. Odaberite vrijeme, dane ponavljanja i timer uključen/isključen.
4. Odaberite Način rada/Brzinu ventilatora/Funkciju i odaberite postavku temperature za uključen timer.
5. Dodirnite Spremi za dodavanje timera.

TIMER UKLJUČEN

TIMER ISKLJUČEN

Otkazivanje timera	Cancel	Add TimerS	ave	Spremi
	12	07	12	25
	13	08	13	26
	14	09	14	27
Postavka sata	15	10	15	28
	16	11	16	29
	17	12	17	30
	18	13	18	31
Timer isključen	Timer Off			
Timer uključen	Timer On	<input checked="" type="checkbox"/>		
Postavka načina rada	Mode	Cool >		
Postavka brzine ventilatora	Fan	Auto >		
Postavka temperature	Set Temperature	23°C >		
	Function	>		
				Tjedna postavka
				Postavljanje timera uključenim/isključenim

Kontrolni obrazac 1-Upravljanje timerom

1. Dodirnite traku timera za uređivanje timera poput procesa dodavanja timera.
2. Pritisnite prekidač da biste omogućili ili onemogućili timer.
3. Držite traku timera oko 3 sekunde i otvorit će se zaslون za uklanjanje timera, dodirnite POTVRDI i uklonite timer.

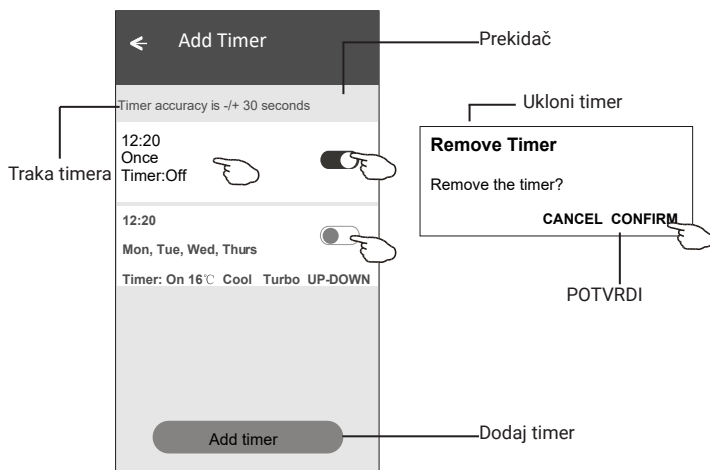

Kontrolni obrazac 2

Glavno kontrolno sučelje

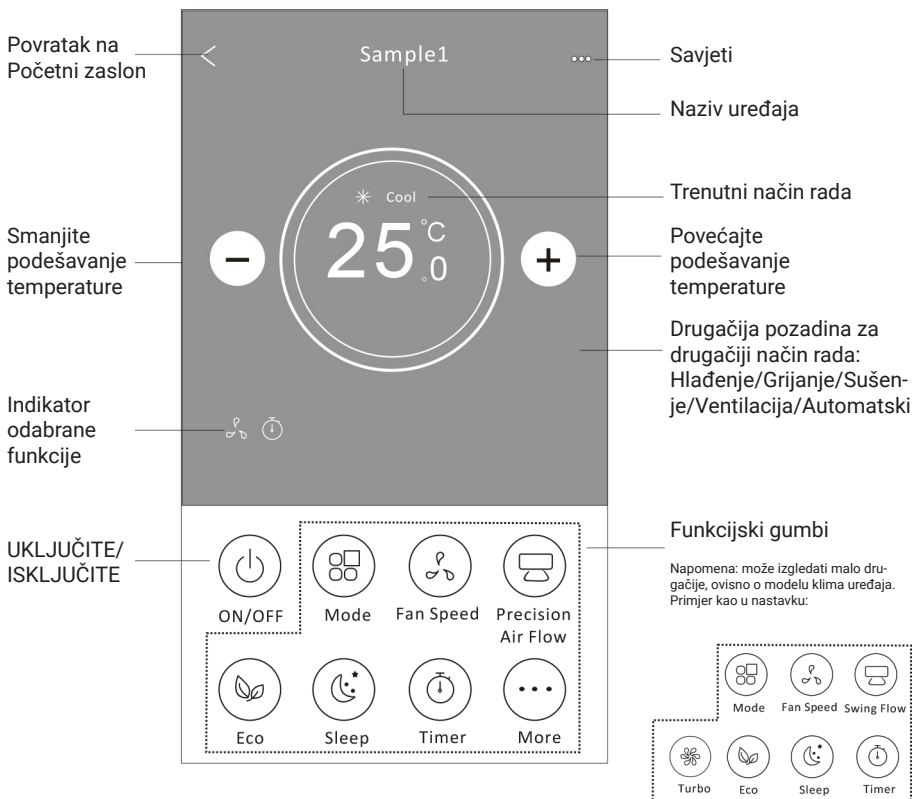

Kontrolni obrazac 2-Postavljanje načina rada

1. Dodirnite gumb Način rada.
2. Postoji 5 načina rada na zaslonu načina, dodirnite jedan gumb za postavljanje načina rada klima uređaja.
3. Dodirnite gumb X za povratak na glavni kontrolni zaslon.
4. Način i pozadina će se promijeniti na zaslonu.

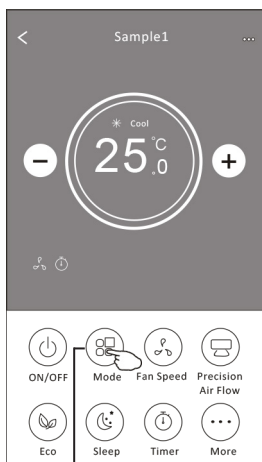

Način rada

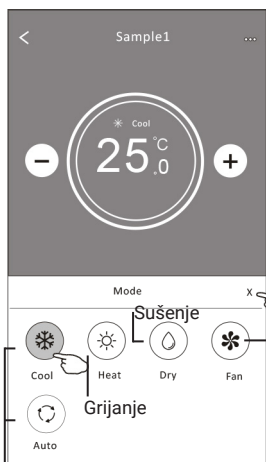

Hlađenje

Automatski

Napomena: pročitajte pojedinosti o svakom načinu rada u korisničkom priručniku kako biste njime upravljali ugodnije.

Sušenje

Ventilacija

Grijanje

Kontrolni obrazac 2-Odabir brzine ventilatora

1. Dodirnite gumb Brzina ventilatora.
2. Odaberite željenu brzinu ventilatora i dodirnite je.
3. Dodirnite gumb X za povratak na glavni kontrolni zaslon.
4. Odabrani indikator brzine ventilatora pojavit će se na zaslonu.

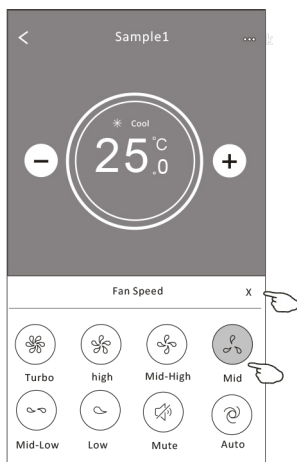

Napomena: Zaslon brzine ventilatora može se malo razlikovati, ovisno o modelu klima uređaja. Primjer kao u nastavku:

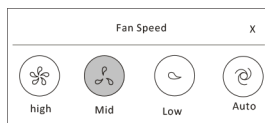

Turbo	Turbo
High	Visoka
Mid-High	Srednje visoka
Mid	Srednja

Mid-Low	Srednje niska
Low	Niska
Mute	Isključen zvuk
Auto	Auto

Bilješka:

Brzina ventilatora ne može se podesiti u načinu sušenja.

Način rada	Brzina ventilatora
Hlađenje	Sve brzine
Ventilacija	Sve brzine
Sušenje	
Grijanje	Sve brzine
Auto	Sve brzine

Kontrolni oblik 2-Kontrola protoka zraka

1. Dodirnite gumb Precizan protok zraka ili gumb Nagib protoka.
2. Odaberite željeni protok zraka i dodirnite ga.
3. Dodirnite gumb X za povratak na glavni kontrolni zaslon.
4. Odabrani indikator protoka zraka pojavit će se na zaslonu.

Napomena: Za neke modele bez automatskog strujanja lijevo-desno, ako ga aktivirate, čut ćete zvučni signal, ali bez ikakvih radnji.

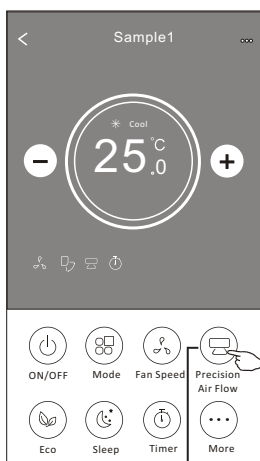

Precizan protok zraka

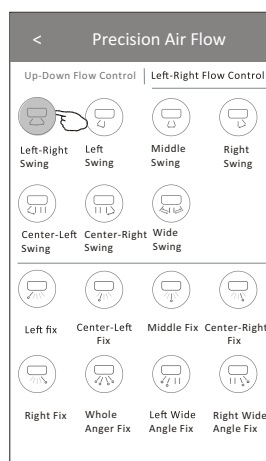
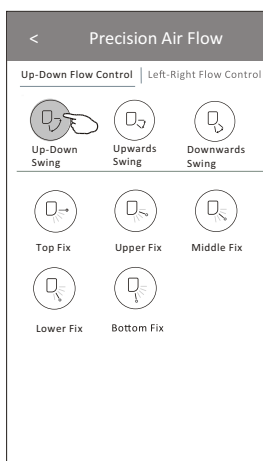

Up-Down Flow Control

Up-Down Swing
Upwards Swing
Downwards Swing

Top Fix
Upper Fix
Middle Fix
Lower Fix
Bottom Fix

Kontrola protoka gore-dolje

Gibanje gore-dolje
Gibanje prema gore
Gibanje prema dolje

Fiksiranje vrha
Fiksiranje gornjeg dijela
Fiksiranje središnjeg dijela
Fiksiranje donjeg dijela
Fiksiranje dna

Left-Right Flow Control

Left-Right Swing
Left Swing
Middle Swing
Right Swing
Center-Left Swing
Center-Right Swing
Wide Swing

Left Fix
Center-Left Fix
Middle Fix
Center-Right Fix

Kontrola protoka lijevo-desno

Gibanje lijevo-desno
Gibanje lijevo
Središnje gibanje
Gibanje Desno
Središnje-lijevo gibanje
Središnje-desno gibanje
Široko gibanje

Fiksiranje lijevo
Središnje-lijevo fiksiranje
Središnje fiksiranje
Središnje-desno fiksiranje

Right Fix
Whole Anger Fix
Left Wide Angle Fix

Right Wide Angle Fix

Fiksiranje desno
Fiksiranje cijelog kuta
Fiksiranje lijevog širokog kuta
Fiksiranje desnog širokog kuta

Napomena: Glavni upravljački zaslon i zaslon protoka zraka mogu se malo razlikovati, ovisno o modelu klima uređaja. Primjer kao u nastavku:

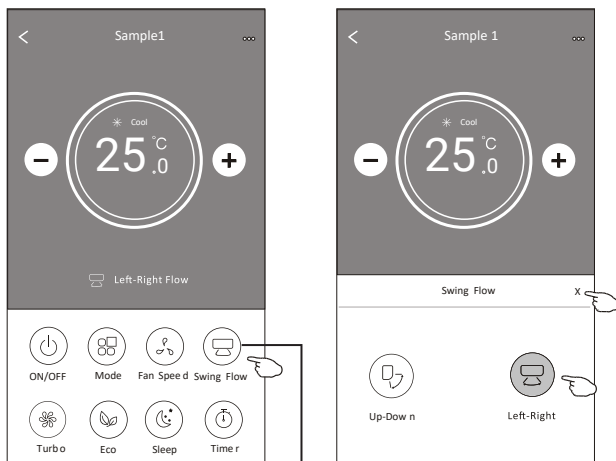

Nagib protoka

Kontrolni obrazac 2-ECO funkcija

1. Za Eco funkciju, samo dodirnite gumb za aktiviranje funkcije, on će zasvijetliti i indikator će se pojaviti na zaslonu.
2. Ponovno dodirnite da biste onemogućili funkciju.
3. Kontrolirana temperatura za neke modele klima uređaja:
U načinu hlađenja, nova podešena temperatura bit će $\geq 26^{\circ}\text{C}$.
U načinu grijanja, nova podešena temperatura bit će $\leq 25^{\circ}\text{C}$.

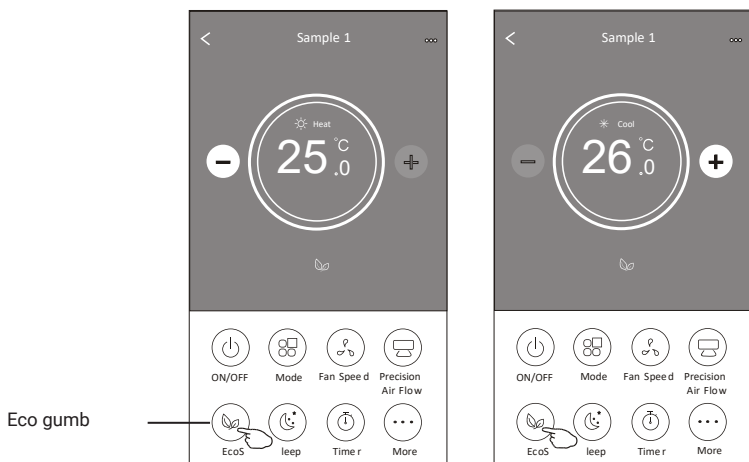

ECO funkcija je onemogućena u načinu rada:
ventilacija/sušenje/automatski.

Način rada	ECO omogućen
Hlađenje	Da
Ventilacija	
Sušenje	
Grijanje	Da
Auto	

Napomena: Glavni upravljački zaslon i ECO način upravljanja mogu se malo razlikovati, ovisno o modelu klima uređaja. Primjer kao u nastavku:

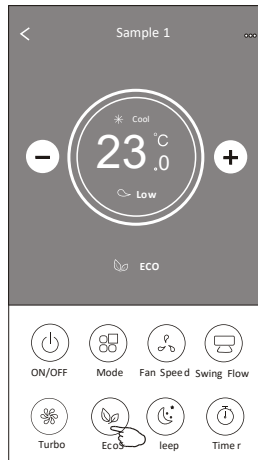

Napomena: ECO je također onemogućen u načinu Turbo/Spavanje za neke modele klima uređaja.

Kontrolni obrazac 2-Funkcija spavanja

1. Dodirnite gumb Spavanje.
2. Odaberite željeni način i dodirnite ga.
3. Dodirnite gumb X za povratak na glavni kontrolni zaslon.
4. Na zaslonu će se pojaviti indikator odabranog načina.

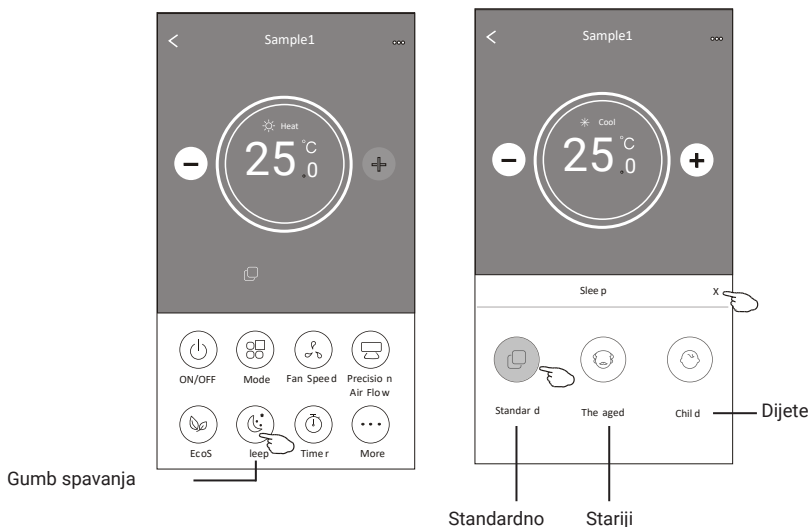

Spavanje je onemogućeno u načinu rada: ventilacija/sušenje/automatski.

Način rada	Spavanje omogućeno
Hlađenje	Da
Ventilacija	
Sušenje	
Grijanje	Da
Auto	

Napomena: Glavni upravljački zaslon može izgledati malo drugačije, ovisno o modelu klima uređaja. Primjer kao u nastavku:

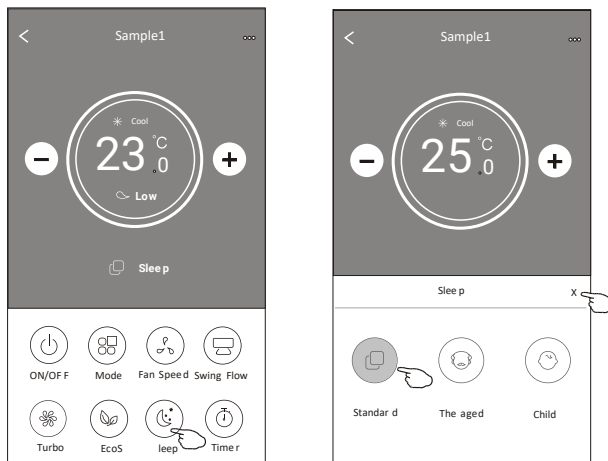

Napomena: Spavanje je također onemogućeno u načinu rada Turbo/ Spavanje za neke modele klima uređaja.

Kontrolni obrazac 2-Uključivanje timera

1. Dodirnite gumb Timer.
2. Dodirnite + u gornjem desnom kutu glavnog zaslona timera.
3. Odaberite Vrijeme/Ponavljanje/Isključi zatim dodirnite Spremi.
4. Isključi timer će se pojaviti na glavnom zaslonu Timera.

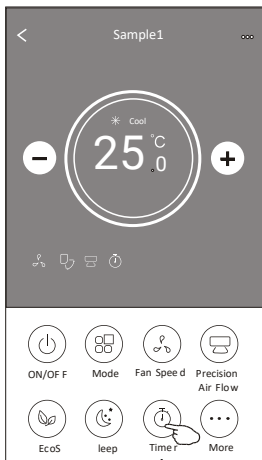

Timer

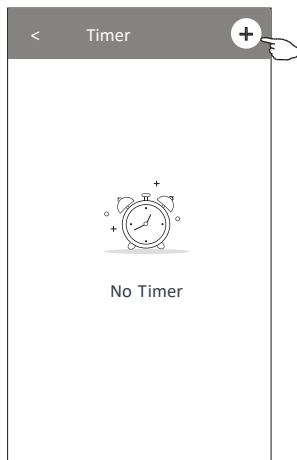

Povucite gore ili dolje za odabir vremena

19 27
20 28
21 : 29
22 30
23 31

Repeat Monday... >

Switch OFF >

Ponovi

Prekidač

Save

Spremi

Dodirnite Ponovi > zatim dodirnite željene dane ponavljanja ili Jednom, zatim dodirnite Potvrdi.

Potvrđi

Cancel Repeat Confirm

Once

Monday ✓

Tuesday ✓

Wednesday ✓

Thursday ✓

Friday ✓

Saturday

Sunday

Jednom

Dodirnite Prekidač > zatim pomaknite zaslon da odaberete UKLJUČENO i potvrdite.

Potvrđi

Cancel Switch Confirm

ON

OFF

UKLJUČENO

Timer

21:29

OFF, Weekday

Kontrolni obrazac 2-Isključivanje timera

1. Dodirnite gumb Timer.
2. Dodirnite + u gornjem desnom kutu glavnog zaslona timera.
3. Postavite vrijeme/datum ponavljanja/prekidač(ON)/temperaturu/način rada/brzinu ventilatora/protok zraka po želji, a zatim dodirnite Spremi.
4. Timer će se pojaviti na glavnom ekranu Timer.

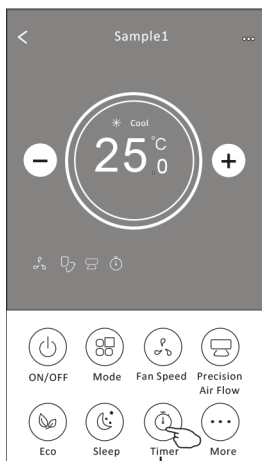

Timer

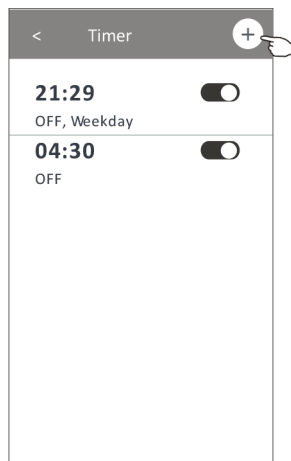

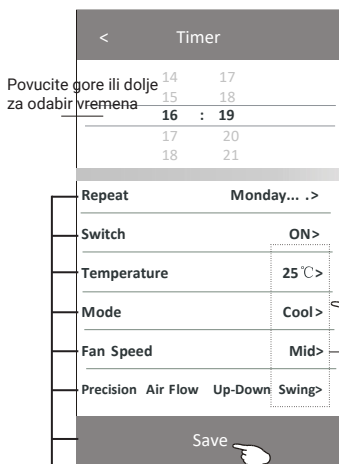

- Ponovi
- Prekidač
- Temperatura
- Način rada
- Brzina ventilatora
- Precizan protok zraka
- Spremi

Dodirnite Ponovi > zatim dodirnite željene dane ponavljanja ili Jednom, zatim dodirnite Potvrdi.

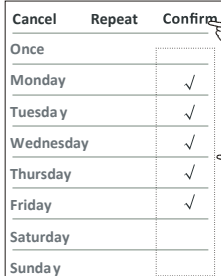

Potvrdi

Dodirnite Prekidač > zatim pomaknite zaslon da odaberete UKLJUČENO i potvrdite.

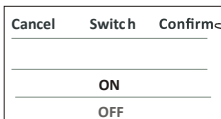

Potvrdi

Dodirnite Temperatura/Način rada/Brzina ventilatora/Protok zraka > jedan po jedan zatim postavite po želji kao što je spomenuto u prethodnom poglavlju i dodirnite Potvrdi postavku.

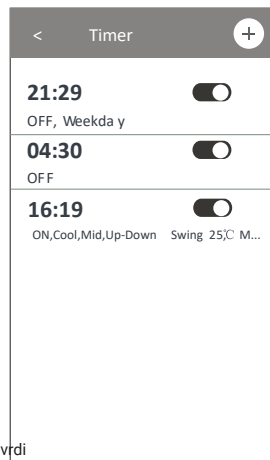

Kontrolni obrazac 2-Upravljanje timerom

1. Promijenite postavku timera:

Dodirnite bilo gdje na traci s popisom timera osim dijela za prekidač kako biste otvorili zaslon postavki timera, promijenite postavku, a zatim dodirnite spremi.

2. Omogućite ili onemogućite timer:

Dodirnite lijevi dio prekidača da biste onemogućili timer.

Dodirnite desni dio prekidača da omogućite timer.

3. Izbrišite timer:

Povucite traku s popisom timera s desna na lijevo dok se ne pojavi gumb Izbriši, zatim dodirnite Izbriši.

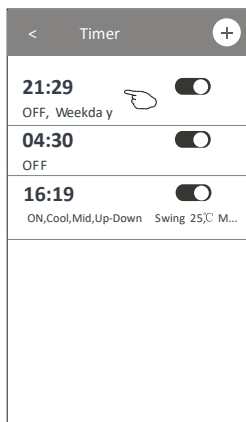

Kliznite lijevo da biste onemogućili timer.

Kliznite desno da biste omogućili timer.

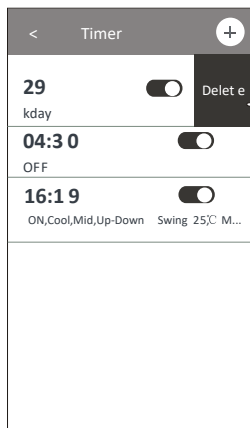

Izbriši

Kontrolni obrazac 2-Više funkcija

1. Dodirnite gumb Više za upravljanje dodatnim funkcijama ako se pojavi na zaslonu.

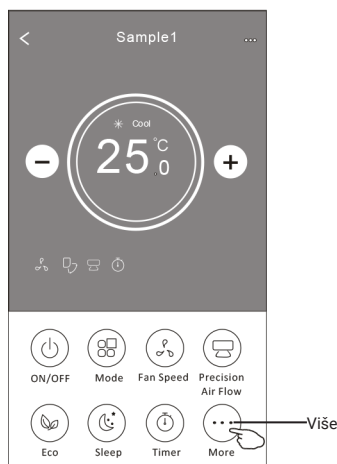

Napomena: Neki modeli klima uređaja nemaju gumb Više.

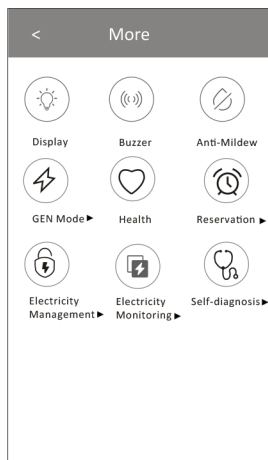

Napomena: Izgled može biti drugačiji, neke će ikone biti skrivene ako klima uređaj nema ovu funkciju ili nije moguća u trenutnom načinu rada.

DISPLAY



2. Dodirnite gumb zaslona za uključivanje/isključivanje unutarnjeg LED zaslona.

BUZZER



3. Dodirnite gumb zvona za uključivanje/isključivanje zujanja pri radu putem Wi-Fi aplikacije.

ANTI-MILDEW



4. Dodirnite gumb za aktiviranje funkcije protiv plijesni ako je dostupna na zaslonu.

Nakon što se AC isključi, početak će sušiti, smanjiti preostalu vlagu i spriječiti pojavu plijesni, a nakon što funkcija završi, automatski će se isključiti.

HEALTH



5. Dodirnite gumb zdravlja za uključivanje/isključivanje funkcije zdravlja ako je dostupna na zaslonu.

Aktivira antibakterijsku funkciju ionizatora. Ova funkcija je samo za modele s generatorom ionizatora.

GEN MODE



6. Dodirnite gumb GEN način rada, ako je dostupan na zaslonu.

U ovom načinu rada možete odabrati jednu od tri razine struje. Klima uređaj će održavati odgovarajuću struju radi uštede energije.

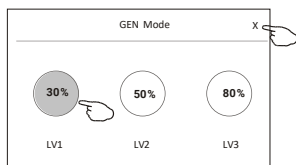

7. Dodirnite gumb "Praćenje električne energije" ako je dostupan na zaslonu. U ovoj funkciji možete pratiti potrošnju električne energije klima uređaja.



Electricity Monitoring ►

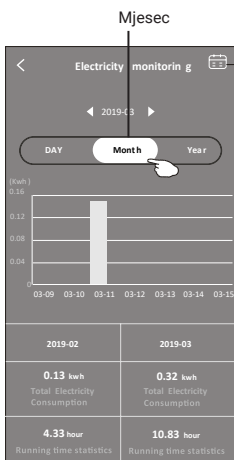
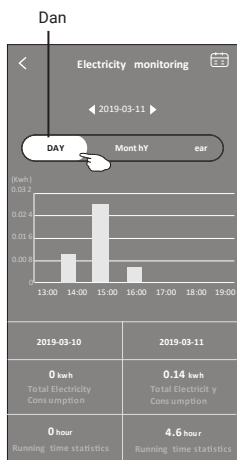

Možete dodirnuti ovaj gumb da biste otvorili kalendar, a zatim odaberite datum.



8. Dodirnite gumb Samočišćenje, ako je dostupan na zaslonu.

Provjerite pojedinosti o funkciji samočišćenja u korisničkom priručniku.



9. Dodirnite gumb Grijanje na 8°C, ako je dostupan na zaslonu.

Ova funkcija pomaže u održavanju sobne temperature iznad 8°C. Provjerite pojedinosti o funkciji grijanja na 8°C u korisničkom priručniku.

10. Dodirnite gumb "Rezervacija", ako je dostupan na ekranu. Možete postaviti vrijeme, dan ponavljanja, temperaturu, način rada, brzinu ventilatora i protok zraka po želji, a zatim dodirnite Spremi za aktivaciju funkcije. Klima uređaj će automatski postići vaše postavke u dogovoreno vrijeme.



Reservation ►

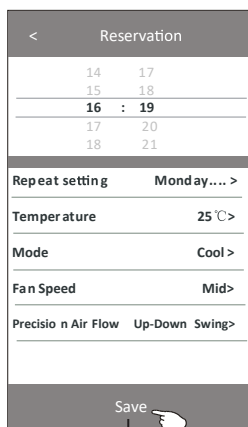

Spremi

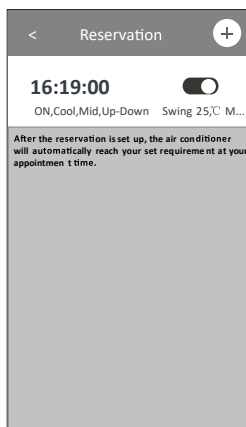

11. Dodirnite gumb "Samodijagnostika", ako je dostupan na zaslonu. Klima uređaj će se automatski dijagnosticirati i pokazati šifru greške i upute za problem ako je moguće.



Self-diagnosis ►

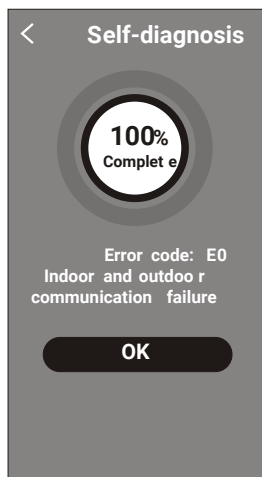
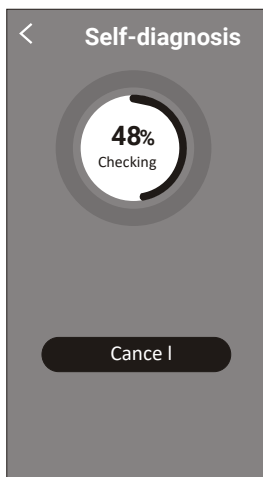

Dodirnite gumb Fotoosjetljivo ako je dostupan na zaslonu.

Ova funkcija omogućuje klima uređaju da automatski uključi/isključi zaslon u skladu s intenzitetom svjetla.



Dodirnite gumb Blagi povjetarac ako je dostupan na zaslonu.

U ovoj funkciji, klima uređaj će puhati blagim protokom zraka kroz mikro otvore na deflektoru.

Pojedinosti o uređaju i upravljanje

Dodirnite gornji desni dio kontrolnog obrasca 1 ili 2 kako biste došli do zaslona s detaljima uređaja. Ovdje možete dobiti korisne informacije i podijeliti uređaj s drugim računima.

Pažljivo provjerite sljedeće slike i upute.

Kontrolni obrazac 1

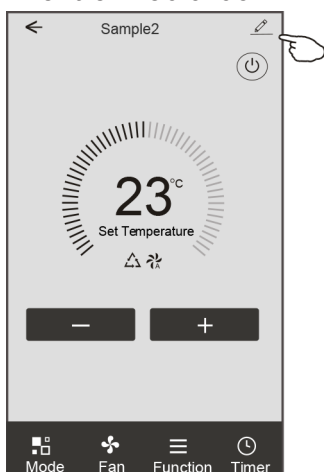

Kontrolni obrazac 2

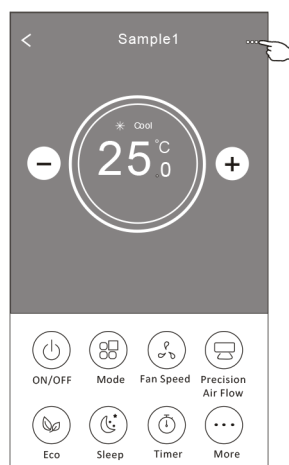

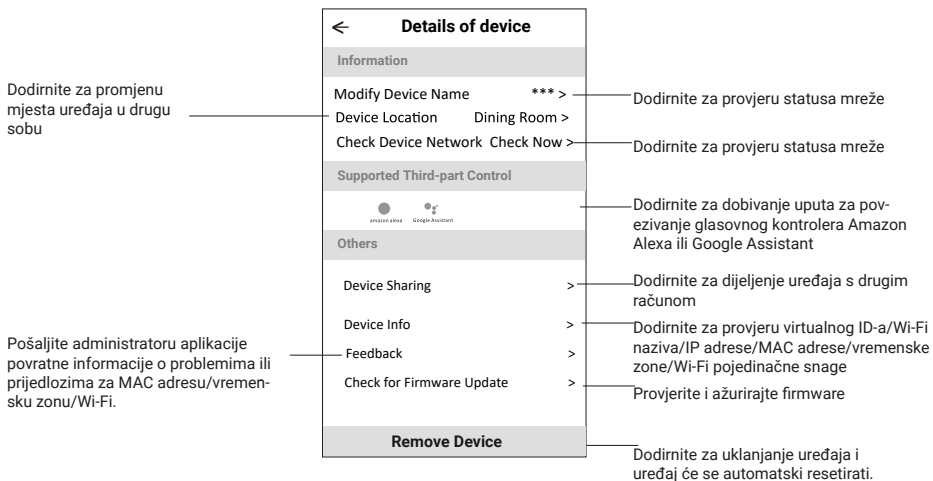

Kako dijeliti uređaje s drugim računima?

1. Dodirnite "Dijeljenje uređaja" i otvorit će se zaslon za dijeljenje uređaja.
2. Dodirnite "Dodaj dijeljenje".
3. Odaberite regiju i unesite račun koji želite dijeliti.
4. Dodirnite "Dovršeno", račun će se pojaviti na vašem popisu za dijeljenje.
5. Primljeni članovi dijeljenja trebaju držati pritisnut početni zaslon i klizati dolje za osvježavanje popisa uređaja i uređaj će se pojaviti na popisu.

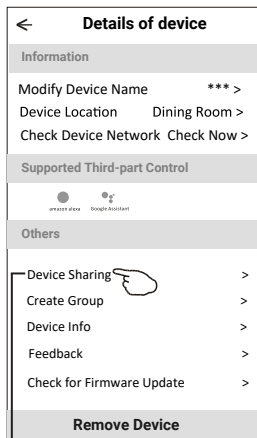

Dijeljenje uređaja

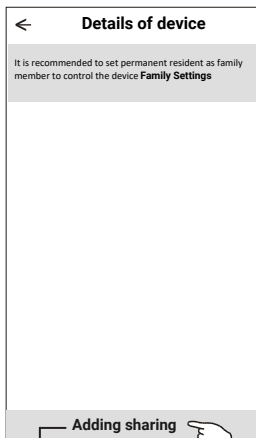

Dodaj dijeljenje

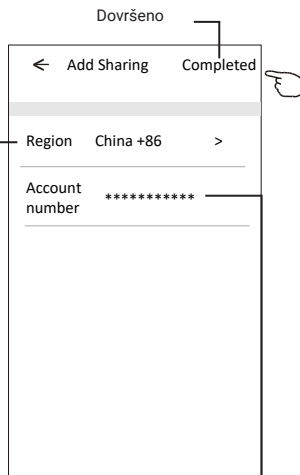

Regija

Broj računa

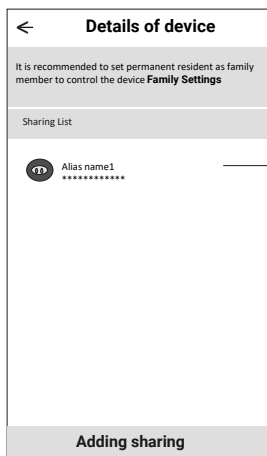

Držite traku oko 3 sekunde i možete izbrisati račun za dijeljenje.

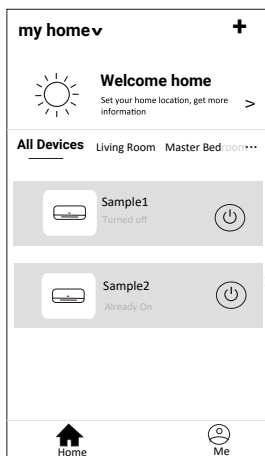

Držite i klizite prema dolje za osvježavanje popisa uređaja

Postavka profila računa

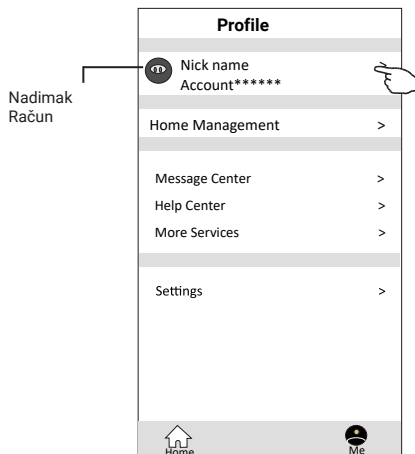
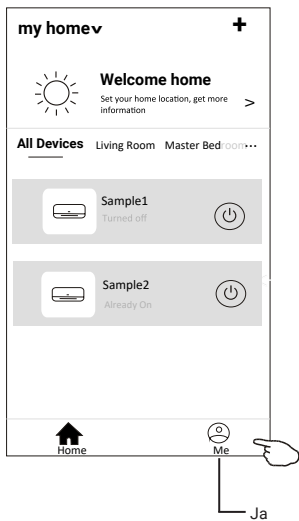

Promijenite nadimak svog računa

Edit name
 Account one |
 Cancel Save

Spremi

Odaberite vremensku zonu

Profile

Profile Picture  >

Nickname ***** >

Account Security >

Time Zone Universal >

Odaberite sliku za račun iz albuma

Sigurnost računa

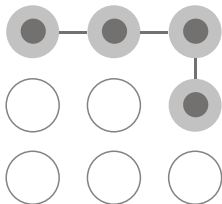

Postavite lozinku uzorka za pokretanje aplikacije

Account Security

Phone Number *****

Location China

Change Login Password >

Pattern Unlock

Change Pattern Password >

Deactivate Account >

Promijenite lozinku na isti način kao za resetiranje lozinke

Dodirnite prekidač da omogućite ili onemogućite lozinku uzorka

Pažljivo deaktivirajte račun jer će svi podaci biti izbrisani.

Upravljanje domom (obitelji)

1. Dodirnite naziv doma u lijevom gornjem kutu početnog zaslona i odaberite Upravljanje domom ili dodirnite Ja i dodirnite Upravljanje domom.
2. Dodirnite jednu od obitelji na popisu obitelji i otvorite zaslon za postavke obitelji.

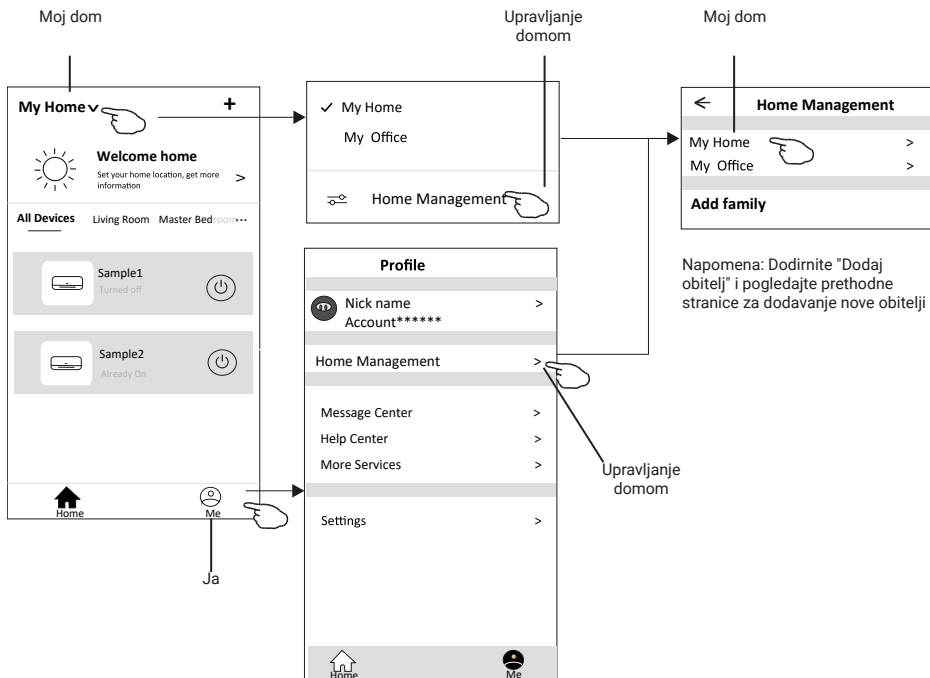

3. Postavite obitelj u skladu sa sljedećim pokazateljima.

Postavke obitelji

The screenshot shows the 'Family settings' interface with the following elements and annotations:

- Family Name** My Home >: Dodirnite za preimenovanje obitelji
- Room Management** 2 rooms >: Dodirnite za ulazak u Upravljanje prostorijom
- Family Location** >: Automatski otvorite kartu i možete postaviti lokaciju
- Family members** section:
 - Nick name** Account***** >: Dodajte još jedan račun u ovu obitelj za kontrolu uređaja
 - Add Member**: Dodirnite za postavljanje imena i odabir slike člana obitelji
 - Remove Family**: Uklonite obitelj sa svog računara

1. Za tehnička ažuriranja može doći do odstupanja stvarnih proizvoda od onoga što je navedeno u priručniku. Molimo vas da se oslonite na vaš stvarni proizvod i aplikaciju.
2. Aplikacija za pametni klima uređaj može biti izmijenjena bez prethodne najave zbog poboljšanja kvalitete i također može biti izbrisana u skladu s okolnostima proizvođačke tvrtke.
3. Ukoliko je jačina Wi-Fi signala oslabljena, aplikacija može biti prekinuta. Stoga se uvjerite da je unutarnja jedinica blizu bežičnog rutera.
4. Funkcija DHCP poslužitelja treba biti aktivirana na bežičnom ruteru.
5. Veza s internetom može se prekinuti zbog problema sa vatrozidom. U tom slučaju, kontaktirajte svog pružatelja internet usluga.
6. Za sigurnost sustava smartphone-a i postavke mreže, uvjerite se da je aplikacija Smart air conditioner pouzdana.

Rješavanja problema

Opis	Analiza uzroka
Klima uređaj se ne može uspješno konfigurirati	<ol style="list-style-type: none"> 1. Provjerite jesu li SSID i lozinka povezanih mobilnih WLAN rutera ispravni; 2. Provjerite postoje li dodatne postavke WLAN rutera kao navedene ispod: <ol style="list-style-type: none"> 1) Vatrozid od strane rutera ili PC-a 2) Filtriranje MAC adrese 3) Skriveni SSID 4) DHCP poslužitelj Ponovo pokrenite WLAN ruter, mobilni uređaj i klima uređaj (WLAN modul) i ponovno povežite klimu s CF načinom rada. Prije ponovnog pokretanja, provjerite da se netko već nije spojio na isti klima uređaj.
Mobilni uređaj ne može kontrolirati klima uređaj	<ol style="list-style-type: none"> 1. Kada se klima uređaj (WLAN modul) ponovno pokrene i aplikacija prikazuje Ukloni uređaj, ukoliko ne potvrdite, doći će do gubitka dozvole za upravljanje klima uređajem putem mobitela. Potrebno je ponovno povezati klima uređaj s CF načinom rada. 2. U slučaju prekida struje, mobilni uređaj će izgubiti dozvolu za upravljanje klima uređajem 3 minute nakon prekida struje. (Obavijest se neće pojaviti na mobilnom uređaju) Ako ne možete upravljati aplikacijom (klima uređajem) čak i nakon što se struja vrati, morat ćete ponovno povezati klima uređaj s CF načinom rada.
Mobilni uređaj ne može pronaći klima uređaj	<ol style="list-style-type: none"> 1. Aplikacija Smart Life prikazuje da su klima uređaji izvan mreže. Molimo provjerite sljedeće uvjete: <ol style="list-style-type: none"> 1) Klima uređaj je rekonfiguriran. 2) Klima uređaj nema struje. 3) Ruter nema struje. 4) Klima uređaj se ne može povezati na ruter. 5) Klima uređaj se ne može povezati na mrežu preko rutera. 6) Mobilni uređaji se ne mogu povezati na mrežu. 2. Nakon dodavanja uređaja, on nestaje s popisa uređaja. Držite i povucite prema dolje kako biste osvježili popis uređaja. Ako nema promjena, zatvorite aplikaciju i ponovno ju pokrenite.



Ova oznaka označava da se ovaj proizvod ne smije odlagati s drugim kućnim otpadom u cijeloj EU. Kako biste spriječili moguću štetu za okoliš ili ljudsko zdravlje zbog nekontroliranog odlaganja otpada, reciklirajte ga odgovorno kako biste promicali održivu ponovnu upotrebu materijalnih resursa. Za vraćanje rabljenog uređaja koristite sustave povrata i prikupljanja ili se obratite prodavaču kod kojeg je proizvod kupljen. Oni mogu uzeti ovaj proizvod kao siguran za okoliš.