



Späneabsauganlage

D

Originalbetriebsanleitung – Zusammenbauanleitung – Ersatzteile

Saw dust extraction system

GB

Original instructions – Assembly – Spare parts

Aspirateur à copeaux

F

Notice originale – Assemblage – Pièces de rechange

Odsavač pilin

CZ

Originální návod k použití – Montáž – Náhradní díly

Spånafsuigningsanlæg

DK

Original brugsanvisning – Montering – Reservedeler

Purunimuri

FIN

Alkuperäiset ohjeet – Asennusohje – Varaosat

Forgácselszívó berendezés

H

Eredeti használati utasítás – Összeállítási útmutató – Pótalkatrészek

Uredaj za usisavanje iverja

HR

Originalne upute za rad – Uputa za montažu – Rezervni dijelovi

Impianto di aspirazione trucioli

I

Istruzioni originali – Istruzioni di montaggio – Pezzi di ricambio

Drožlių siurblys, tipas

LT

Originali eksploatacijos instrukcija – Surinkimas – Atsarginės dalys

Sponopsugningsanlegg

N

Original brugsanvisning – Montering – Reservedeler

Spanenafzuiginstallatie

NL

Oorspronkelijke bedieningshandleiding – Montage-instructie – Reserveonderdelen

Urządzenie do odsysania wiórów

PL

Instrukcja oryginalna – Instrukcja montażowa – Części zamienne

Устройство для отсасывания стружки

RUS

Оригинальное руководство по эксплуатации
Инструкция по монтажу – Запасные части

Spånutsugningsanläggning

S

Bruksanvisning i original – Montering – Reservedelar

Zariadenie na odsávanie

SK

Originálny návod na použitie – Návod na zostavenie – Náhradné dielce

Naprava za odsesavanje odrezkov

SLO

Navodilo za uporabo – Navodila za montažo – Nadomestni deli





D Sie dürfen das Gerät nicht in Betrieb nehmen, bevor Sie diese Betriebsanleitung gelesen, alle angegebenen Hinweise beachtet und das Gerät wie beschrieben montiert haben.
Anleitung für künftige Verwendungen aufbewahren.

- GB** Do not operate machine before having read the operating instructions, understood all the notes and assembly the machine as described here.
Keep the instructions in a safe place for future use.
- F** Vous ne devez pas mettre la machine en route avant d'avoir lu attentivement ce mode d'emploi, d'avoir observé toutes les informations indiquées et d'avoir monté la machine comme décrit.
Conserver ces notice d'utilisation pour tout utilisateur futur.
- CZ** Stroj nesmíte obsluhovat bez dokonalého prostudování tohoto návadu, respektování všech daných pokynů a jeho řádného smootování.
Návod uschovejte pro případné další použití.
- DK** Anvend ikke apparatet, før De har læst betjeningsvejledningen, iagttaget de angivne henvisninger og monteret apparatet som beskrevet.
Bør opbevares til senere anvendelse.
- FIN** Älä ota laitetta käyttöön, ennenkuin olet lukenut sen käyttöohjeen, huomionnut kaikki huomautukset ja asentanut laitteen kuvatulla tavalla.
Säilytettävä tulevaa käyttöä varten.
- H** A gépet nem szabad üzembe helyezni, amíg a jelen használati utasítást el nem olvasta, valamennyi leírt tudnivalót figyelembe nem vett és a készüléket a leírtak szerint nem szerelte össze.
Az utasítást a további használatához kérjük megőrizni.
- HR** Stroj ne smijete pustiti u pogon prije, nego što pročitate ovu uputu za uporabu, ako ne slijedite sve naznačene upute i uređaj ne montirate kao što je opisano.
Uputu spremite za buduću uporabu.
- I** La macchina non deve essere messa in esercizio se non prima sono state lette le istruzioni per l'uso, tutte le indicazioni sono state osservate e l'apparecchio è stato montato come descritto.
Custodire queste istruzioni per l'uso per una eventuale consultazione successiva.
- LT** Negalima pradėti įrenginio eksploatacijos, prieš tai neperskaičius šios eksploatacijos instrukcijos, neatsižvelgus į visas pateiktas nuorodas ir nesumontavus prietaiso taip, kaip aprašyta.
Išsaugokite instrukciją, kad galėtumėte ja pasinaudoti ir ateityje.
- N** Du må ikke ta dette apparatet i drift før du har lest denne bruksanvisningen, studert de angitte henvisningene og montert apparatet slik det beskrives.
Skal oppbevares for senere bruk.
- NL** U mag het apparaat niet in bedrijf nemen, voordat U deze bedieningsaanwijzing heeft gelezen, alle instructies hebt gevolgd en het apparaat volgens de beschrijving heeft gemonteerd.
Bewaar deze bedieningsaanwijzing voor alle toekomstige toepassingen.
- PL** Zanim nie przeczytają Państwo niniejszej Instrukcji obsługi, nie przyjmą do wiadomości i przestrzegania zawartych w niej wskazówek oraz nie zmontują urządzenia w opisany poniżej sposób, nie wolno uruchomić urządzenia.
Niniejszą instrukcję należy przechować dla późniejszego wykorzystania.
- RUS** Запрещается вводить устройство в эксплуатацию до того, как Вы прочтете настоящую инструкцию по эксплуатации, учтете все приведенные указания и смонтируете устройство описанным образом.
Сохранить инструкцию для использования в будущем.
- S** Det är inte tillåtet att ta maskinen i drift om man inte noga har läst igenom bruksanvisningen, följt alla anvisningar och har monterat maskinen enligt monteringsanvisningarna.
Förvara bruksanvisningen väl.
- SK** Nesmiete stroj sprevádzkovať, pokiaľ si neprečítate tento návod na obsluhu, nevezmete na vedomie všetky uvádzané pokyny a pokiaľ prístroj podľa popisu nezmontujete.
Návod si uschovajte pre prípad použitia v budúcnosti.
- SLO** Naprave ne smete pognati, preden ste prebrali to navodilo, upoštevali vse navedene napotke in napravo montirali, kot je opisano.
Navodilo shranite za prihodnjo uporabo.

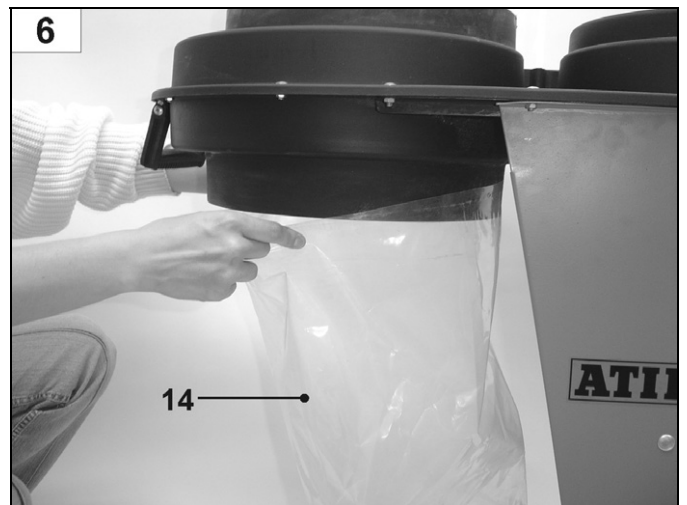
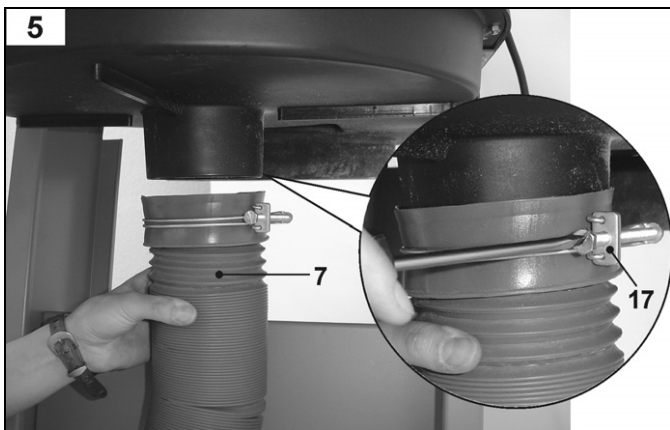
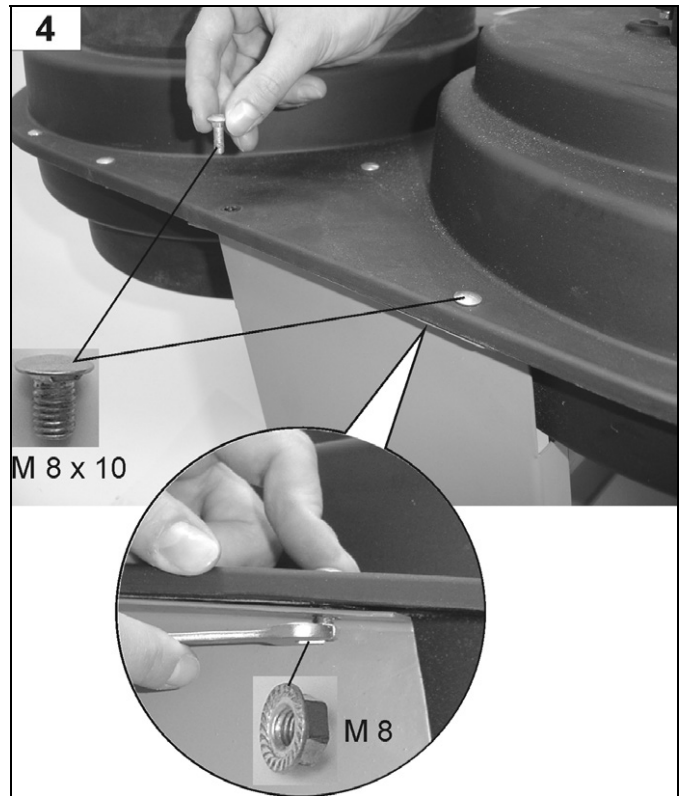
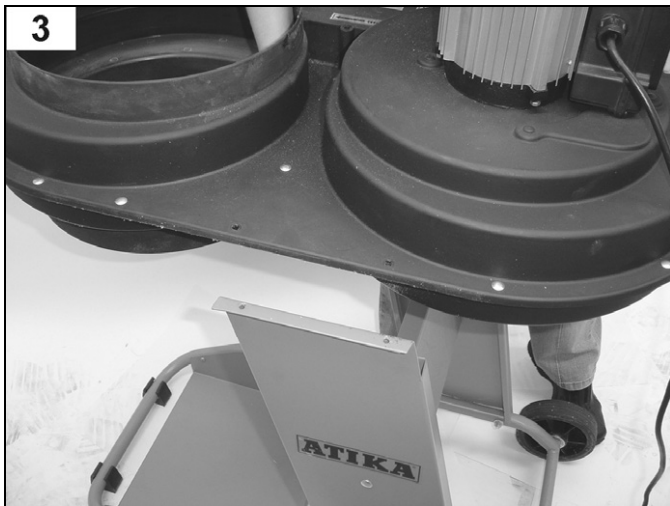
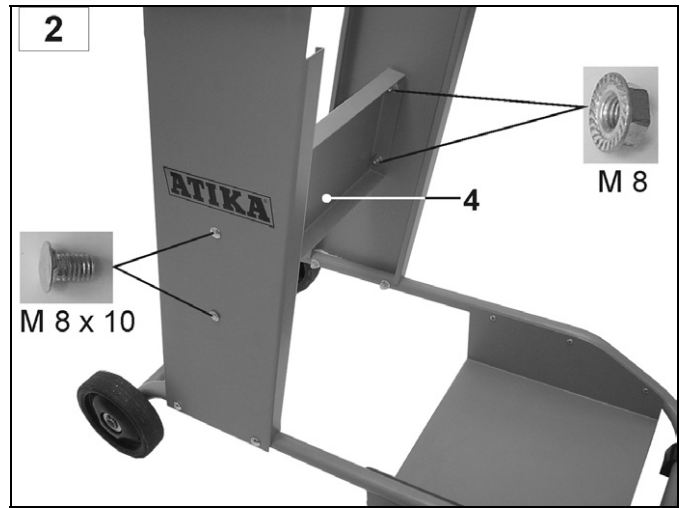
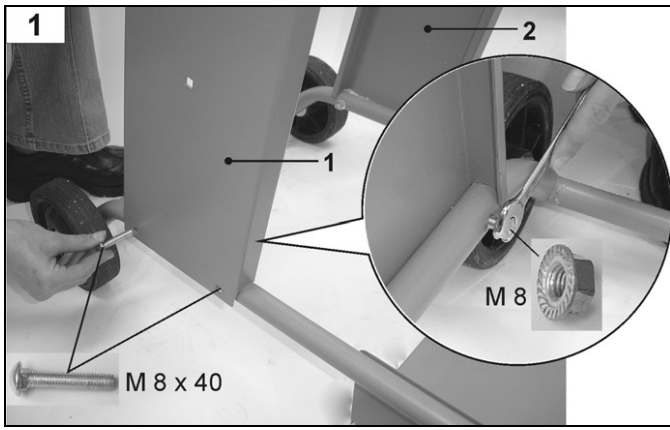

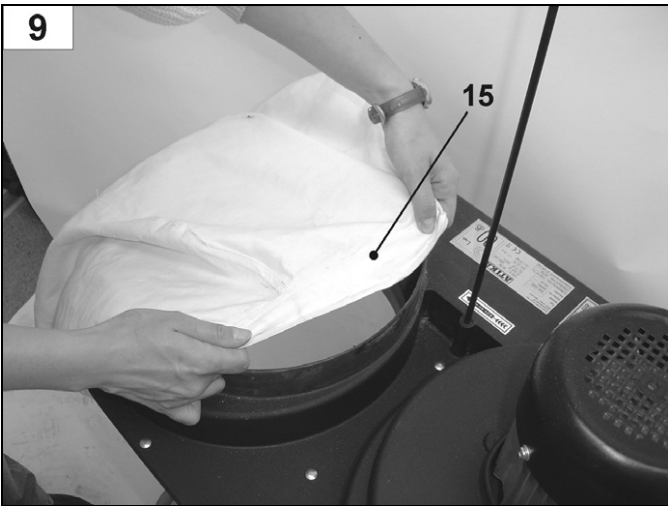
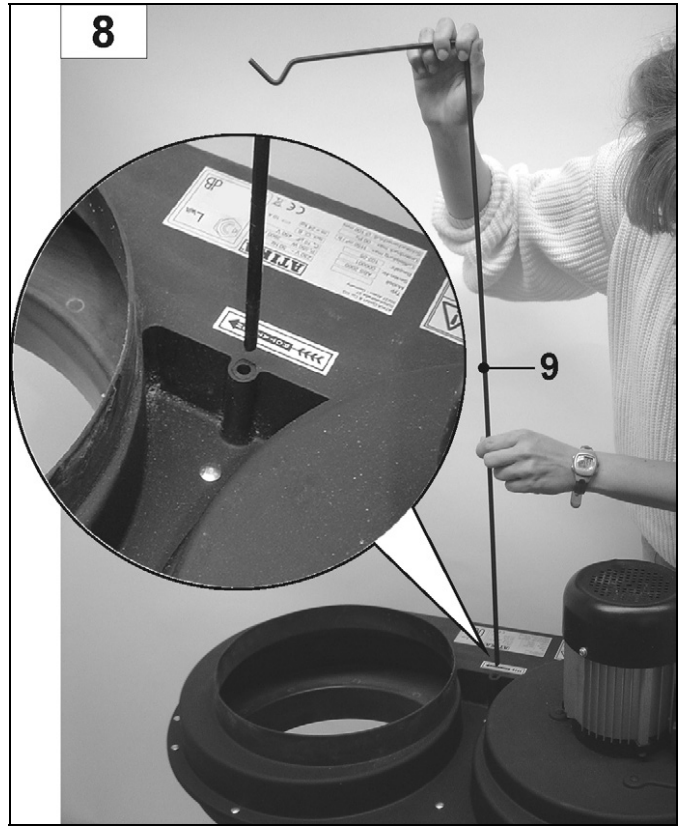
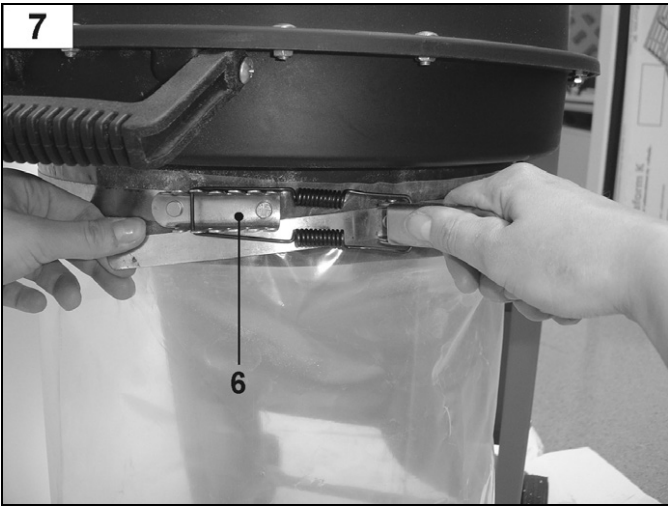



16

9

11

12

13

8

13

1

17

7

5

17

4

3

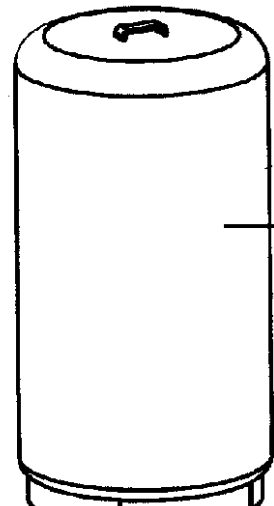

15

6

10

6

14

2

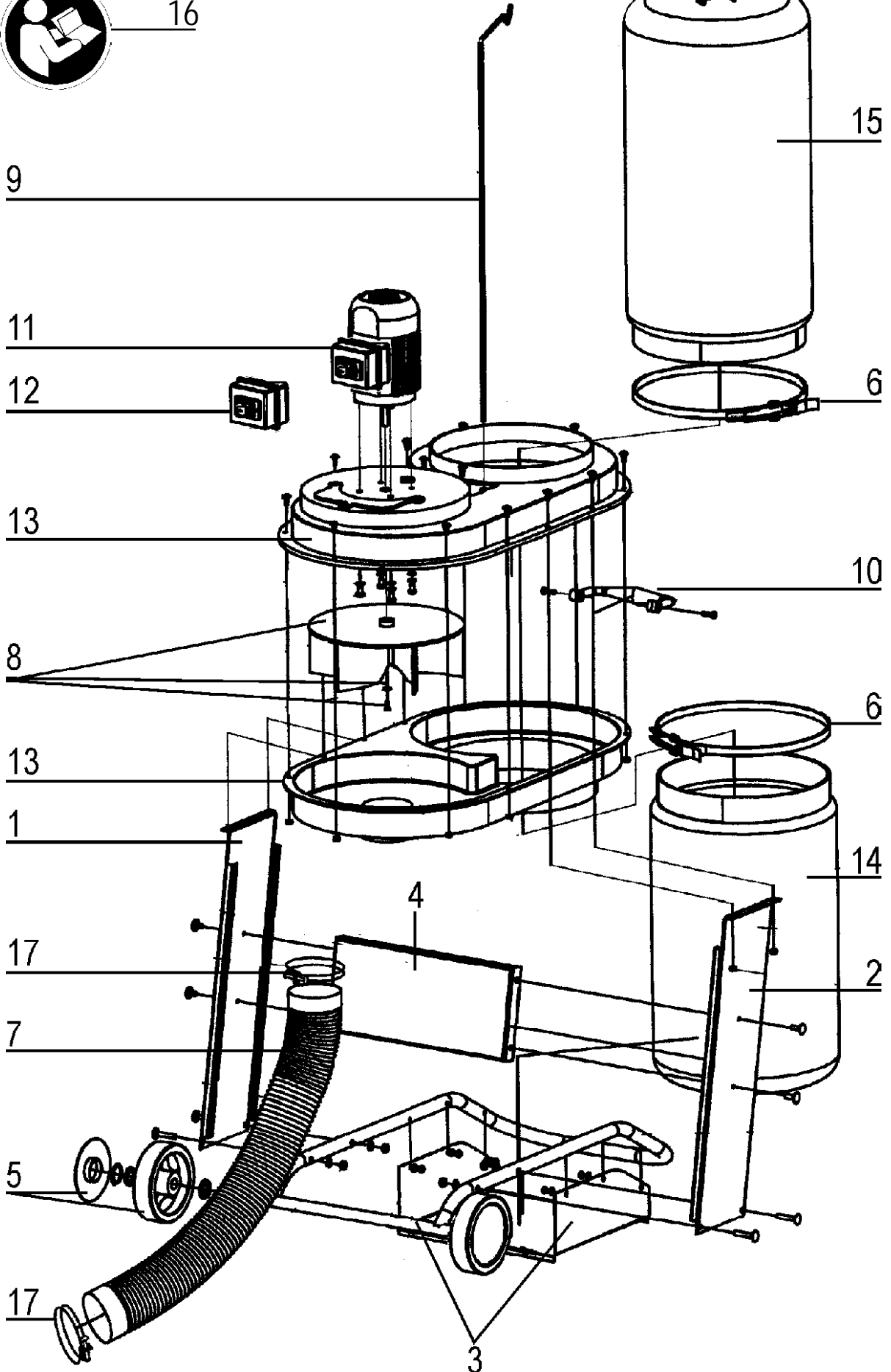



D Elektrische Geräte gehören nicht in den Hausmüll. Geräte, Zubehör und Verpackung einer umweltfreundlichen Wiederverwertung zuführen.

Gemäß der Europäischen Richtlinie 2012/19/EU über Elektro- und Elektronik-Altgeräte müssen nicht mehr gebrauchsfähige Elektrogeräte getrennt gesammelt und einer umweltgerechten Wiederverwertung zugeführt werden.

GB Electrical devices do not go into the domestic rubbish. Give devices, accessories and packaging to an ecofriendly recycling. According to the European Directive 2012/19/EU on electrical and electronic scrap, electrical devices that are no longer serviceable must be separately collected and brought to a facility for an environmentally compatible recycling.

F Ne jamais jeter un appareil électrique aux ordures ménagères. Les appareils, les accessoires et les emballages doivent être recyclés de façon non-polluante. Conformément à la directive européenne 2012/19/UE relative aux déchets d'équipements électriques et électroniques, les appareils électriques ne pouvant plus être utilisés doivent être collectés séparément et recyclés d'une manière respectueuse de l'environnement.

CZ Elektrospotřebiče nepatří do domácího odpadu. Zařízení, příslušenství a obal odevzdávejte k recyklaci šetřící životní prostředí. Podle evropské směrnice 2012/19/EU o elektro- a elektronických starších přístrojích není nutné použíté elektropřístroje odděleně shromažďovat a dodávat k ekologické recyklaci.

DK Elektriska apparater bør ikke slænges i soptunnan. Apparater, tillbehør og forpackning skal återvinnas på miljövänligt sätt. I henhold til EU-direktivet 2012/19/EU om brugt elektronisk materiel skal brugte elektroniske apparater, der ikke længere kan bruges, indsamles separat til miljørigtig genbrug.

FIN Sähkölaitteet eivät kuulu talousjätteisiin. Laitteet, lisälaitteet ja pakkausmateriaali on poistettava ympäristöystävälliseen kierrätykseen.

Käytettyjä sähkö- ja elektroniikkalaitteita käsittelevän EU-direktiivin 2012/19/EU mukaisesti käyttökelvottomat sähkölaitteet on kerättävä erikseen ja kierättävä ympäristöystävällisesti.

H A tönkrement elektromos készülék nem való a háztartási hulladékba. A készüléket, tartozékait és csomagolását környezetkímélő módon juttassa hulladékba.

Az elhasznált elektromos és elektronikai készülékekről szóló 2012/19/EU Európai Irányelv rendelkezései szerint a már nem használható elektromos készülékeket külön kell begyűjteni és a környezetnek megfelelő újrahasznosításra előkészíteni.

HR Električni uređaji ne spadaju u kućni otpad. Uređaji, pribor i ambalažu odložite u skladi sa zaštitom okoliša.

U skladi sa Evropskom smjernicom 2012/19/EU o starim električnim i elektroničkim uređajima, električni uređaji koji više nisu sposobni za uporabu moraju se skupljati odvojeno i podvrgnuti ekološki primjerenome recikliranju.

I Non gettare le apparecchiature elettriche tra i rifiuti domestici. Smaltire nel modo corretto apparecchiature, accessori e imballaggio. Ai sensi della Direttiva europea 2012/19/UE sui rifiuti di apparecchiature elettriche ed elettroniche le apparecchiature elettriche inutilizzabili devono essere raccolte separatamente e riciclate nel rispetto dell'ambiente.

LT Elektros prietaisų negalima šalinti su buitine mis atliekomis. Prietaisus, priedus ir pakuotę reikia perduoti draugiškam aplinkai utilizavimui.

Pagal Europos direktyvos 2012/19/ES dėl elektrinių ir elektroninių atliekų, nebetinkami naudoti elektros prietaisai turi būti atskirai surenkami ir perduodami draugiškam aplinkai utilizavimui.

NL Elektrische toestellen behoren niet in de huisafval. Toestellen, toebehoren en verpakking naar een milieuvriendelijk recycling brengen.

I henhold til det europeiske direktivet 2012/19/EU angående utrangerte elektriske og elektroniske apparater må elektriske apparater som ikke lenger kan benyttes samles separat og tilføres den miljøvennlige gjenbrukskretsen.

N Elektriske apparater må ikke kastes sammen med husholdningsavfallet. Apparat, tilbehør og emballasje må innleveres for miljøvennlig gjenbruk.

Ai sensi della Direttiva europea 2012/19/EU sui rifiuti di apparecchiature elettriche ed elettroniche le apparecchiature elettriche inutilizzabili devono essere raccolte separatamente e riciclate nel rispetto dell'ambiente.

PL Urządzenia elektryczne nie nadają się do wyrzucania z odpadami domowymi. Urządzenia, osprzęt i opakowania należy poddawać ekologicznemu recyklingowi.

Zgodnie z dyrektywą europejską 2012/19/UE w sprawie urządzeń elektrycznych i niesprawne urządzenia należy gromadzić oddzielnie i poddawać utylizacji zgodnie z zasadami ochrony środowiska.

RUS Электрические приборы не удалять в бытовой мусор. Устройства, принадлежности и упаковку направлять на утилизацию в соответствии с требованиями окружающей среды.

В соответствии с Европейской директивой 2012/19/ЕС по старым электрическим и электронным приборам больше непригодные к использованию электроприборы должны отдельно собираться и направляться на утилизацию в соответствии с требованиями защиты окружающей среды.

S Elektriske apparater må ikke bortskaffes med dagrenovationen. Apparater, tilbehør og emballagen skal tilføres en miljøvenlig genanvendelse.

Enligt det europeiska direktivet 2012/19/EU om gamla el- och elektronikapparater, måste elapparater som inte längre är driftsdugliga, samlas ihop åtskilt och tillföras en miljöriktig återanvändning.

SK Elektrické prístroje nepatria do domového odpadu. Pre prístroje, príslušenstvo a balenie zaistite recykláciu, ktorá nezaťažuje životné prostredie.

Podľa smernice ES 2012/19/EU o elektro- a elektronických starých prístrojoch, nie je potrebné tyto prístroje jednotlivo zhromažďovať a dodať k ekologickej recyklácii.

SLO Električni aparati ne spadajo med hišne odpadke. Aparate, pribor in embalažo posredujte ekološki reciklažni postaji. V skladi z evropsko Direktivo 2012/19/EU o odpadni električni in elektronski opremi morate neuporabne električne naprave zbirati ločeno in jih reciklirate okolju prijazno.

D Inhalt

Konformitätserklärung	9
Lieferumfang	9
Bestimmungsgemäße Verwendung	9
Restrisiken	9
Sicherheitshinweise	10
Zusammenbauanleitung	11
Inbetriebnahme	11
Wartung	12
Reinigung	12
Technische Daten	13
Garantie	13
Ersatzteile	13

F Sommaire

Déclaration de conformité de la CE	19
Fourniture	19
Utilisation dans les règles de l'art	19
Risques résiduels	19
Instructions de sécurité	20
Montage	21
Mise en service	21
Entretien	22
Nettoyage	22
Caractéristiques techniques	23
Garantie	23
Description de l'équipement / Pièces de rechange	23

DK Indhold

EF-overensstemmelseserklæring	28
Leveringsomfang	28
Tiltænkt anvendelse	28
Uberegnelige risici	28
Sikkerhedsvejledning	29
Montering	30
Idrifttagning	30
Vedligeholdelse	31
Rengøring	31
Garanti	31
Tekniske data	31
Beskrivelse af apparatet / Reservedeler	31

GB Contents

EC Declaration of Conformity	14
Extent of delivery	14
Proper use	14
Residual risks	15
Safety instructions	15
Assembly	16
Start-up	16
Maintenance	17
Cleaning	17
Technical data	17
Guarantee	17
Description of device / spare parts	18

CZ Obsah

Prohlášení o shodě	24
Rozsah dodávky	24
Vymezení použití	24
Zbytková rizika	24
Bezpečná práce	25
Montáž	26
Uvedení do provozu	26
Údržba	27
Čistění	27
Technická data	27
Záruka	27
Popis přístroje / Náhradní díly	27

FIN Sisältö

EY-vaatimusten mukaisuusvakuutus	32
Toimituksen osat	32
Käyttötarkoitus	32
Jäännösriskit	33
Turvallisuusohjeet	33
Asennusohje	34
Käyttöönotto	34
Huolto	35
Puhdistus	35
Takuuehdot	35
Tekniset tiedot	35
Laitekuvaus / varaosat	35

H Tartalom

EK-konformitás-nyilatkozat	36
A gép és tartozékai	36
Rendeltetésszerű használat	36
Maradék kockázat	36
Biztonsági tájékoztatások	37
Összeállítás	38
Üzembe helyezés	38
Karbantartás	39
Tisztítás	39
Műszaki adatok	39
Garancia	40
A gép leírása / Pótalkatrészek	40

I Contenuto

Dichiarazione di conformità CE	45
Standard di fornitura	45
Utilizzo conforme alla finalità d'uso	45
Rischi residui	45
Indicazioni di sicurezza	46
Montaggio	47
Messa in funzione	47
Manutenzione	48
Pulizia	48
Dati tecnici	49
Garanzia	49
Descrizione dell'apparecchio / Pezzi de ricambio	49

N Innhold

EF-konformitetserklæring	55
Samlet leveranse	55
Hensiktsmessig anvendelse	55
Restrisikoer	56
Sikkerhetsanvisningene	56
Montering	57
I-bruktaking	57
Vedlikehold	58
Rengjøring	58
Tekniske data	58
Garantibetingelser	58
Beskrivelse av apparatet / reservedeler	58

HR Sadržaj

EU izjava o konformnosti	41
Sadržaj pošiljke	41
Odgovarajuća namjenska primjena	41
Preostali rizici	41
Sigurnosni naputci	42
Sastavljanje	43
Puštanje u pogon	43
Održavanje	44
Čišćenje	44
Garancija	44
Tehnički podatci	44
Opis stroja Rezervni dijelovi / Rezervni dijelovi	44

LT Turinys

Atitikties deklaracija	50
Tiekimo apimtis	50
Naudojimas pagal paskirtį	50
Liekamoji rizika	50
Saugumo nuorodos	51
Surinkimas	52
Eksplotacijos pradžia	52
Techninis aptarnavimas	53
Valymas	53
Techninės charakteristikos	53
Garantija	53
Atsarginės dalys	54

NL Inhoud

EG-Conformiteitsverklaring	59
Lever hoeveelheid	59
Reglementaire toepassing	59
Restrisico's	60
Veiligheidsinstructies	60
Montage	61
Ingebruikname	61
Onderhoud	62
Reiniging	62
Technische gegevens	63
Garantie	63
Toestelbeschrijving / Reserveonderdelen	63

PL Zawartość

EG-Deklaracja zgodności	64
Zakres dostawy	64
Użytkowanie zgodne z przeznaczeniem	64
Pozostałe ryzyko	65
Wskazówki bezpieczeństwa	65
Montaż	66
Rozruch	66
Konserwacja	67
Czyszczenie	67
Dane techniczne	67
Gwarancja	68
Opis urządzenia / Części zamienne	68

S Innehåll

EG-konformitetsintyg	74
Leveransomfattning	74
Användning till rätt ändamål	74
Resterande risker	74
Säkerhetsanvisningar	75
Montering	76
Idrifttagning	76
Underhall	77
Rengöring	77
Garanti	77
Tekniska data	77
Apparatbeskrivning/ Reservdelar	77

SLO Vsebina

EG-izjava o skladnosti	82
Obseg dobave	82
Z namenom skladna uporaba	82
Preostala tveganja	83
Varnostna navodila	83
Montaža	84
Zagon	84
Vzdrževanje	85
Čiščenje	85
Tehnični podatki	85
Garancija	85
Opis naprave / Nadomestni deli	86

RUS Содержание

Заявление о соответствии требованиям Европейского Союза	69
Объем поставки	69
Использование в соответствии с назначением	69
Остаточные источники риска	70
Указания по технике безопасности	70
Сборка	71
Ввод в эксплуатацию	72
Техобслуживание	72
Очистка	73
Технические данные	73
Гарантия	73
Описание станка / Запасные части	73

SK Obsah

Prehlásenie o zhode – ES	78
Obsah dodávky	78
Použitie podľa predpisov	78
Zvyškové riziká	78
Bezpečnostné pokyny	78
Montáž	80
Uvedenie do prevádzky	80
Údržba	81
Čistenie	81
Záruka	81
Technické údaje	81
Popis prístroja / Náhradné dielce	81

Anleitung für künftige Verwendungen aufbewahren.



Sie dürfen das Gerät nicht in Betrieb nehmen, bevor Sie diese Betriebsanleitung gelesen, alle angegebenen Hinweise beachtet und das Gerät wie beschrieben montiert haben.

⚠ Dieses Gerät kann von Personen mit verringerten physischen, sensorischen oder mentalen Fähigkeiten oder Mangel an Erfahrung und Wissen benutzt werden, wenn sie beaufsichtigt oder bezüglich des sicheren Gebrauchs des Gerätes unterwiesen wurden und die daraus resultierenden Gefahren verstehen.

⚠ Kinder und Jugendliche unter 16 Jahren dürfen das Gerät nicht bedienen.

EG-Konformitätserklärung

Nr. (S-No.): 9149 → ABS 2000

Nr. (S-No.): 15355 → ABS 2000 (CH)

entsprechend der EG-Richtlinie
2006/42/EG

Hiermit erklären wir

ATIKA GmbH

Josef-Drexler-Str. 8, 89331 Burgau - Germany

in alleiniger Verantwortung, dass das Produkt
Späneabsauganlage Typ ABS 2000

Seriennummer: 000001 - 025000

konform ist mit den Bestimmungen der o. a. EG-Richtlinie, sowie mit den Bestimmungen folgender weiterer Richtlinien:
2014/30/EU, 2000/14/EG und 2011/65/EU.

Folgende harmonisierte Normen wurden angewandt:

EN 60335-1:2012; EN 60335-2-69:2012; EN 62233:2008;

EN 55014-1:2006+A1+A2; EN 55014-2:1997+A1+A2;

EN 61000-3-2:2006+A1+A2; EN 61000-3-3:2013

Konformitätsbewertungsverfahren:

2000/14/EG - Anhang V

Gemessener Schallleistungspegel L_{WA} 99,5 dB (A).

Garantierter Schallleistungspegel L_{WA} 104 dB (A).

Aufbewahrung der technischen Unterlagen:

ATIKA GmbH – Technisches Büro

Josef-Drexler-Str. 8 – 89331 Burgau – Germany

Burgau, 30.08.2016

i.A.

i.A. G. Koppenstein

Konstruktionsleitung

Lieferumfang

☞ Überprüfen Sie nach dem Auspacken den Inhalt des Kartons auf

- ▶ Vollständigkeit
- ▶ evtl. Transportschäden

Teilen Sie Beanstandungen umgehend dem Händler, oder Hersteller mit. Spätere Reklamationen werden nicht anerkannt.

- 1 vormontierte Geräteeinheit
- 1 Absaugschlauch
- 1 Filtersack
- 1 Späneauffangsack
- 1 Seitenwand rechts
- 1 Seitenwand links
- 1 Querverbindung
- 1 Grundgestell kpl.
- 2 Schnellverschlüsse
- 1 Schraubenbeutel
- 1 Betriebsanleitung
- Garantieerklärung

Bestimmungsgemäße Verwendung

- Die Späneabsaugung ist geeignet zum Absaugen von Fräs-, Hobel- und Sägespänen (nicht Staub), wie sie z.B. an Fräsen, Tischkreissägen und Hobelmaschinen entstehen.
- Das Gerät darf wegen der Staubemission innerhalb eines Raumes nicht länger als ½ Stunde pro Tag betrieben werden.
- Die Sicherheitsregeln für das Abscheiden von Holzstäuben der BG- Holz ZH 1/139 werden mit diesem Gerät nicht eingehalten.
- Beim Reinigen von Böden dürfen keine Holz-, Metall- und Steinstücke oder vergleichbares aufgesaugt werden.
- Nicht abgesaugt werden dürfen:
 - brennbare Gase (z. B. Farb- oder Lacknebel)
 - explosive Medien
 - Metallteile, massive Holzklötze, Lattenreste.
- Absaugen von Holzstaub und Spänen im gewerblichen Bereich ist nicht erlaubt.
Nichtgewerbliche Nutzung ist dann gegeben, wenn keine Arbeitnehmer, keine Personen in Berufsausbildung, in Schulen, in Heimarbeit und keine sonstigen Personen in einem Beschäftigungsverhältnis die Späneabsauganlage nutzen.
- Zur bestimmungsgemäßen Verwendung gehört auch die Einhaltung der vom Hersteller vorgeschriebenen Betriebs-, Wartungs- und Instandsetzungsbedingungen und die Befolgung der in der Anleitung enthaltenen Sicherheitshinweise.
- Jeder weiter darüberhinausgehende Gebrauch gilt als nicht bestimmungsgemäß. Für hieraus resultierende Schäden jeder Art haftet der Hersteller nicht: Das Risiko trägt allein der Benutzer.

Restrisiken

Auch bei bestimmungsgemäßer Verwendung können trotz Einhaltung aller einschlägigen Sicherheitsbestimmungen aufgrund der durch den Verwendungszweck bestimmten Konstruktion noch Restrisiken bestehen.

Restrisiken können minimiert werden, wenn die „Sicherheits-hinweise“ und die „Bestimmungsgemäße Verwendung“, sowie die Betriebsanleitung insgesamt beachtet werden.

Rücksichtnahme und Vorsicht verringern das Risiko von Personenverletzungen und Beschädigungen.

- Elektrostatische Entladung am Saugschlauch.
- Quetschen an beweglichen Maschinenteilen.
- Austreten von Stäuben.
- Gefährdung durch Strom, bei Verwendung nicht ordnungsgemäßer Elektro-Anschlussleitungen.
- Berührung spannungsführender Teile bei geöffneten elektrischen Bauteilen.
- Beeinträchtigung des Gehörs bei länger andauernden Arbeiten ohne Gehörschutz.
- Brandgefahr.

Desweiteren können trotz aller getroffenen Vorkehrungen nicht offensichtliche Restrisiken bestehen.

Sicherheitshinweise

 **Beachten Sie die folgenden Hinweise, um sich selbst und andere vor möglichen Verletzungen zu schützen.**

 Geben Sie die Sicherheitshinweise an alle Personen weiter, die mit der Maschine arbeiten.

 Bewahren Sie diese Sicherheitshinweise gut auf.

 **Reparaturen am Gerät haben durch den Hersteller bzw. von ihm benannte Firmen zu erfolgen.**

- Machen Sie sich vor Gebrauch mit Hilfe der Betriebsanleitung mit dem Gerät vertraut.
- Benützen Sie das Gerät nicht für Zwecke, für das es nicht bestimmt ist (siehe Bestimmungsgemäße Verwendung)
- Seien Sie aufmerksam. Achten Sie darauf, was Sie tun. Gehen Sie mit Vernunft an die Arbeit. Verwenden Sie das Gerät nicht, wenn Sie müde sind oder unter dem Einfluss von Drogen, Alkohol oder Medikamenten stehen. Ein Moment der Unachtsamkeit beim Gebrauch des Gerätes kann zu ernsthaften Verletzungen führen.
- Die Späneabsaugung nur auf
 - festem
 - ebenen
 - schwingungsfreien Untergrund betreiben.
- Es ist für ausreichende Frischluft und Lichtverhältnisse zu sorgen.
- Halten Sie Ihren Arbeitsbereich in Ordnung! Unordnung kann Unfälle zur Folge haben.

- Die Späneabsaugung nicht in feuchter bzw. nasser Umgebung, sowie in der Nähe von brennbaren Flüssigkeiten oder Gasen betreiben.
- Das Betreiben der Absauganlage ist nicht zulässig in explosionsgefährdeten Räumen.
- Nicht abgesaugt werden dürfen:
 - funkenerzeugende Maschinen oder Zündquellen.
 - Holz- und Metallstücke.
 - explosive und gesundheitsschädliche Medien wie Lacknebel, Gase und Stäube.
- Betreiben Sie das Gerät nur mit kompletten und korrekt angebrachten Schutzeinrichtungen und ändern Sie an der Maschine nichts, was die Sicherheit beeinträchtigen könnte.
- Ändern Sie nicht die Reglereinstellung des Motors; die Drehzahl regelt die sichere maximale Arbeitsgeschwindigkeit und schützt den Motor und alle sich drehenden Teile vor Schaden durch übermäßige Geschwindigkeit. Wenden Sie sich bei Problemen an den Kundendienst.
- Das Gerät bzw. Teile des Gerätes nicht verändern.
- Gerät nicht im Regen stehen lassen oder bei Regen arbeiten.
- Lassen Sie das Gerät nie unbeaufsichtigt.
- Der Bedienende ist im Arbeitsbereich gegenüber Dritten verantwortlich.
- Kinder dürfen nicht mit dem Gerät spielen.
- Kinder vom Gerät fernhalten.
- Reinigung und Benutzerwartung dürfen nicht von Kindern durchgeführt werden..
- Das Gerät nicht mit Wasser abspritzen. (Gefahrenquelle elektrischer Strom).
- Bewahren Sie das Gerät sicher auf. Unbenutzte Geräte in einem trockenen, verschlossenen und für Kinder unzugänglichen Raum aufbewahren.
- Schalten Sie die Maschine ab und ziehen Sie den Netzstecker aus der Steckdose bei:
 - Reparaturarbeiten
 - Wartungs- und Reinigungsarbeiten
 - Beseitigung von Störungen
 - Überprüfungen der Anschlussleitungen, ob diese verschlungen oder beschädigt sind
 - Transport der Absauganlage
 - Wechseln des Spänesacks
 - Verlassen der Maschine (auch bei kurzzeitiger Unterbrechung)
- Überprüfen Sie die Maschine auf eventuelle Beschädigungen:
 - Vor weiterem Gebrauch des Gerätes müssen Schutzvorrichtungen sorgfältig auf ihre einwandfreie und bestimmungsgemäße Funktion untersucht werden.
 - Überprüfen Sie, ob die beweglichen Teile einwandfrei funktionieren und nicht klemmen oder ob Teile beschädigt sind. Sämtliche Teile müssen richtig montiert sein und alle Bedingungen erfüllen, um einwandfreien Betrieb sicherzustellen.
 - Beschädigte Schutzvorrichtungen und Teile müssen sachgemäß durch eine anerkannte Fachwerkstatt oder Hersteller repariert oder ausgewechselt werden, soweit nichts anderes in der Betriebsanleitung angegeben ist.

- Beschädigte oder unleserliche Sicherheitsaufkleber sind zu ersetzen.

⚠ Elektrische Sicherheit

- Ausführung des Verlängerungskabels nach IEC 60245 (H 07 RN-F) mit einem Aderquerschnitt von mindestens
 - 1,5 mm² bei Kabellänge bis 25 m
 - 2,5 mm² bei Kabellänge über 25 m
- Lange und dünne Verlängerungskabel erzeugen einen Spannungsabfall. Der Motor erreicht nicht mehr seine maximale Leistung, die Funktion des Gerätes wird reduziert.
- Stecker und Kupplungsdose am Verlängerungskabel müssen aus Gummi, Weich-PVC oder anderem thermoplastischen Material der gleichen mechanischen Festigkeit sein oder mit diesem Material überzogen sein.
- Die Steckvorrichtung des Verlängerungskabels muss spritzwassergeschützt sein.
- Beim Verlegen des Verlängerungskabels darauf achten, dass es nicht gequetscht, geknickt und die Steckverbindung nicht nass wird.
- Verwenden Sie das Verlängerungskabel nicht für Zwecke, für die es nicht bestimmt ist. Schützen Sie das Verlängerungskabel vor Hitze, Öl und scharfen Kanten. Verwenden Sie das Verlängerungskabel nicht, um den Stecker aus der Steckdose zu ziehen.
- Wickeln Sie bei Verwendung einer Kabeltrommel das Kabel vollständig ab.
- Kontrollieren Sie das Verlängerungskabel regelmäßig und ersetzen Sie es, wenn es beschädigt ist.
- Verwenden Sie kein defektes Verlängerungskabel.
- Verwenden Sie im Freien nur dafür zugelassene und entsprechend gekennzeichnete Verlängerungskabel.
- Keine provisorischen Elektroanschlüsse einsetzen.
- Schutzeinrichtungen niemals überbrücken oder außer Betrieb setzen.
- Schließen Sie das Gerät über Fehlerstromschutzschalter (30 mA) an.

⚠ Der Elektroanschluss bzw. Reparaturen an elektrischen Teilen der Maschine haben durch eine konzessionierte Elektrofachkraft oder eine unserer Kundendienststellen zu erfolgen. Örtliche Vorschriften insbesondere hinsichtlich der Schutzmaßnahmen sind zu beachten.

⚠ Beschädigte Netzanschlussleitungen müssen durch den Hersteller bzw. einer seiner Kundendienststellen oder einer ähnlich qualifizierten Person ersetzt werden, um Gefährdungen zu vermeiden.

⚠ Reparaturen an anderen Teilen der Maschine haben durch den Hersteller bzw. einer seiner Kundendienststellen zu erfolgen.

⚠ Nur Originalersatzteile verwenden. Durch den Gebrauch anderer Ersatzteile können Unfälle für den Benutzer entstehen. Für hieraus resultierende Schäden haftet der Hersteller nicht.

Zusammenbau

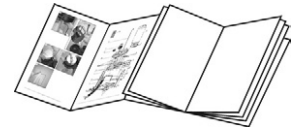

- 1 Schrauben Sie die beiden Seitenteile (1+2) an.
Für jedes Seitenteil benötigen Sie 2 Flachrundschrauben mit Vierkantansatz M 8 x 40
2 Kombimuttern M 8
- 2 Schrauben Sie die Querverbindung (4) an.
Für die Verbindung benötigen Sie:
4 Flachrundschrauben mit Vierkantansatz M 8 x 10
4 Kombimuttern M 8
- 3 Legen Sie die vormontierte Geräteeinheit auf die Seitenteile.
- 4 Fixieren Sie erst eine Seite mit je 2 Flachrundschrauben M 5 x 16 und Sechskantmutter M 5.
Fixieren Sie jetzt die andere Seite.
Anschließend ziehen Sie die vier Schraubverbindungen fest.
- 5 Stecken Sie den Absaugschlauch (7) auf.
Befestigen Sie den Absaugschlauch, indem Sie die Schraube an der Schlauchschelle (17) einige Umdrehungen festziehen.
- 6 Stülpen Sie den Späneauffangsack (14) über.
- 7 Befestigen Sie den Späneauffangsack, indem Sie den Schnellverschluss (6) anbringen.
- 8 Stecken Sie die Sackaufhängung (9) ein.
- 9 Stülpen Sie den Filtersack (15) über.
- 10 Befestigen Sie den Filtersack, indem Sie den Schnellverschluss (6) anbringen.
- 11 Hängen Sie den Filtersack ein.

Inbetriebnahme

- Vergewissern Sie sich, dass das Gerät komplett und vorschriftsmäßig montiert ist.
- Stellen Sie die Späneabsaugung an einen Platz, der folgende Bedingungen erfüllt:
 - festen und ebenen Boden
 - frei von Stolpergefahren
 - ausreichend Licht- und Luftverhältnisse
- Überprüfen Sie vor jedem Gebrauch:
 - die **Anschlussleitungen** auf defekte Stellen (Risse, Schnitte o. dgl.)
 - ⚠ verwenden Sie keine defekten Leitungen
 - das Gerät auf eventuelle Beschädigungen (siehe Sicherheitshinweise)
 - ob alle Schrauben fest angezogen sind

ⓘ Netzanschluss

- Vergleichen Sie die auf dem Gerätetypenschild angegebene Spannung mit der Netzspannung und schließen Sie das Gerät an die entsprechende und vorschriftsmäßige Steckdose an.
 - ⓘ geerdete Schuko-Steckdose, Netzspannung 230 V mit Fehlerstromschutzschalter (FI-Schalter 30 mA).
- Verwenden Sie Verlängerungskabel mit ausreichendem Querschnitt.

ⓘ Absicherung: 10 A

ⓘ Statische Aufladung

Das gesamte Absaugsystem ist aus nicht elektrisch leitfähigen Bauteilen aufgebaut.

- ⚠ Kunststoffteile nicht durch Metallteile ersetzen. Insbesondere der Absaugschlauch darf keine Metallspirale aufweisen.
- ⚠ Wird der Absaugschlauch an elektrisch leitfähigen Teilen (z. B. metallische Absaughauben oder -rohre) angebracht, so müssen diese zur Ableitung evtl. auftretender elektrostatischer Energie geerdet sein.

Ein-/Ausschalter

Benutzen Sie kein Gerät, bei dem sich der Schalter nicht ein und ausschalten lässt. Beschädigte Schalter müssen unverzüglich vom Kundendienst repariert oder ersetzt werden.

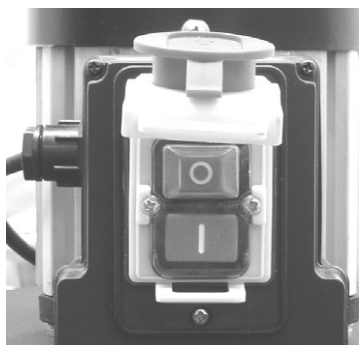

🔑 **Einschalten**
Drücken Sie den grünen Knopf .

🔑 **Ausschalten**
Drücken Sie den roten Knopf .

👉 Arbeiten mit der Späneabsauganlage

1. Stellen Sie die Späneabsauganlage neben die Holzbearbeitungsmaschine. Beachten Sie dabei, dass die Absauganlage Sie nicht beim Arbeiten behindert.
2. Verlegen die die Anschlussleitung so, dass Sie beim Arbeiten nicht stolpern.
3. Schließen Sie die Absauganlage ans Stromnetz an.
4. Schalten Sie die Absauganlage ein und warten Sie, bis der Ventilator die volle Drehzahl erreicht hat.
 - 👉 Bläst sich der Filtersack nach einigen Sekunden nicht selbsttätig auf, ziehen Sie ihn nach oben.
5. Schalten Sie erst jetzt die Holzbearbeitungsmaschine ein.

6. Lassen Sie die Absauganlage nach dem Ausschalten der Holzbearbeitungsmaschine noch mindestens 10 Sekunden nachlaufen.

Wartung

Die Späneabsauganlage ist weitgehend wartungsfrei.

- ⓘ Überprüfen Sie vor jeder Inbetriebnahme oder nach längerer Lagerung
 - alle Schraubenverbindungen
 - ➔ ziehen Sie gelockerte Schraubenverbindungen wieder fest.
 - den oberen Filtersack oder den Absaugschlauch auf Beschädigungen
 - ➔ tauschen Sie beschädigte Teile aus.
 - Schaltergehäuse, Elektromotor oder Ventilatorgehäuse auf Beschädigungen
 - ➔ lassen Sie beschädigte Teile unverzüglich durch den Kundendienst austauschen.

Reinigung

- ⚠ Ziehen Sie vor Beginn der Reinigungsarbeiten den Netzstecker.
- ⚠ Spritzen Sie den Motor und Schalter nicht direkt mit einem Wasserstrahl ab.
- ⚠ Tragen Sie beim Entleeren und Reinigen unbedingt eine Staubmaske (Partikelfilter – Filterklasse 2).
- Reinigen Sie
 - Gestell und Ventilatorgehäuse mit einem feuchten Lappen.
 - Elektromotor und Ein-/Ausschalter nur mit einem trockenen Lappen.
- Klopfen Sie den oberen Filtersack nur aus. Beachten Sie dabei, dass der Spänesack eingehängt ist.
- Entleeren Sie den Spänesack:
 - wenn das max. Füllvolumen (65 l) erreicht ist
 - nach Arbeitsende
- 👉 Zum Erhalt der Saugleistung bei Spänesackwechsel vorher den Filtersack ausklopfen.

Technische Daten

Typ / Modell	➤ ABS 2000
Wechselstrommotor	➤ 230 V~ 50 Hz
Baujahr	➤ siehe letzte Seite
Aufnahmeleistung P ₁	➤ 550 W
Drehzahl (Motor)	➤ 2850 min ⁻¹
Luftleistung	➤ 1150 m ³ /h
Unterdruck	➤ 1160 Pa
Saugschlauch	➤ Ø 100 x 2500 mm
Geräuschkennwerte	➤ L _{PA} = 90 dB (A) ➤ K = 3 dB (A)
gemessen	➤ L _{WA} = 99,5 dB (A)
garantiert	➤ L _{WA} = 104 dB (A)
max. Füllmenge Spänesack	➤ ≈ 65 l
Filterfläche	➤ ≈ 0,8 m ²
Abmessungen in mm	➤ ca. 900 x 500 x 1550
Gewicht	➤ ca. 22 kg

Garantie

Bitte beachten Sie die beiliegende Garantieerklärung.

Gerätebeschreibung / Ersatzteile



Pos.	Bestell-Nr.	Bezeichnung
1		Seitenteil-links
2		Seitenteil-rechts
3		Grundgestell mit Laufräder und Bodenblech
4		Querverbindung
5	360656	Laufrad inkl. Radkappe
6	360654	Schnellverschluss für Filter- oder Spänesack
7	360660	Absaugschlauch
8	360658	Lüfterrad mit Befestigungsmaterial
9		Sackaufhängung
10		Griff
11	360657	Motor mit Schalter
12		Schalter
13		Kunststoffgehäuse kpl.
14	360617	Späneaufsack
15	360655	Filtersack
16	360659	Sicherheitsaufkleber
17	360653	Schlauchschelle

Keep the instructions in a safe place for future use.



You may not start to operate the machine until you have read these operating instructions, observed all the instructions given and installed the machine as described!

⚠ This machine can be used by persons with reduced physical, sensory or mental capabilities, or lack of experience and knowledge if they are supervised or have received instructions in the safe use of the machine and can understand the dangers resulting from this.

⚠ The machine must not be operated by children or young people under 16 years of age.

EC Declaration of Conformity

No. (S-No.): 9149 → ABS 2000

No. (S-No.): 15355 → ABS 2000 (CH)

according to EC directive

2006/42/EC

We,

ATIKA GmbH

Josef-Drexler-Str. 8, 89331 Burgau - Germany

herewith declare under our sole responsibility that the product

Späneabsauganlage (Dust collector) type ABS 2000

Serial number: 000001 - 025000

is conform with the above mentioned EC directives as well as with the provisions of the guidelines below:

2014/30/EU, 2000/14/EC and 2011/65/EU.

Following harmonized standards have been applied:

EN 60335-1:2012; EN 60335-2-69:2012; EN 62233:2008;

EN 55014-1:2006+A1+A2; EN 55014-2:1997+A1+A2;

EN 61000-3-2:2006+A1+A2; EN 61000-3-3:2013

Conformity assessment procedure:

2000/14/EC - Appendix V.

Measured sound power level L_{WA} 99.5 dB (A).

Guaranteed sound power level L_{WA} 104 dB (A).

Keeping of technical documents at:

ATIKA GmbH – Technical department –

Josef-Drexler-Str. 8 – 89331 Burgau – Germany

Burgau, 30.08.2016

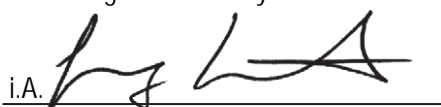
i.A. 
i.A. G. Koppenstein,
Engineering design management

Extent of delivery

 After unpacking, check the contents of the box

- ▶ That it is complete
- ▶ Check for possible transport damage

Report any damage or missing items to your dealer, supplier or the manufacturer immediately. Complaints made at a later date will not be acknowledged.

- 1 pre-assembled device unit
- 1 extraction hose
- 1 filtering bag
- 1 sawdust collecting bag
- 1 side wall right
- 1 side wall left
- 1 transverse joint
- 1 base frame kpl.
- 2 quick release fasteners
- 1 screw bag
- 1 instruction manual
- 1 warranty declaration

Proper use

- The saw dust extraction system is suitable for extracting mill dust, plane dust and saw dust (not dust), as they are produced e.g. on milling cutters, circular saw benches and planing machines.
- The device shall not be operated longer than ½ hour per day inside a room due to the dust emissions.
- The safety rules for intercepting of wood dusts of the Employer's Liability Insurance Association BG-Holz ZH 1/139 are not kept with this device.
- When cleaning grounds no wooden, metallic and stone parts or similar things shall be absorbed.
- Not absorbed shall be:
 - inflammable gases (e.g. paint or finish fogs)
 - explosive media
 - metallic parts, massive logs of wood, lath rests.
- Extracting wood dust and saw dust in the industrial field is not allowed.
Non-industrial usage is given when no employees, no persons in professional training, in schools, in homework and no other persons in an employment use the saw dust extraction device.
- The intended usage also includes compliance with the operating, servicing and repair conditions prescribed by the manufacturer and following the safety instructions included in the instructions.
- The relevant accident prevention regulations for the operation as well as the other generally acknowledged occupational medicine and safety rules must be complied with.

Residual risks

Even if used properly, residual risks can exist even if the relevant safety regulations are complied with due to the design determined by the intended purpose.

Residual risks can be minimised if the "Safety information" and the "Intended usage" as well as the whole of the operating instructions are observed.

Observing these instructions, and taking proper care, will reduce the risk of personal injury or damage to the equipment.

- Electrostatic discharge on the extraction hose.
- Crushing on moveable machine parts.
- Discharge of dusts.
- Risk from electricity, by using non-standard electrical connections.
- Touching live parts of opened electrical components.
- Impairment of hearing when working on the machine for longer periods of time without ear protection.
- Fire danger.

In addition, in spite of all the precautionary measures taken, non-obvious residual risks can still exist.

Safety instructions

 **Observe the following advices in order to protect yourself and other persons against possible injuries.**

 Pass the safety instructions on to all persons who work with the machine.

 Keep these safety instructions in a safe place.

 **Repair works on the device must be carried out by the manufacturer or by companies appointed by the manufacturer respectively.**

- Make yourself familiar with the equipment before using it, by reading and understanding the operating instructions.
- Do not use the machine for unsuitable purposes (see "Proper use").
- Be observant. Attend to what you do. Start working with rationality. Do not use the device when you are tired or under the influence of drugs, alcohol or medicaments. One moment of carelessness when using the device can result in serious injuries.
- Operate the saw dust extraction device only on
 - solid
 - even
 - vibration-free ground.
- Sufficient fresh air and light conditions must be provided.
- Keep your workplace in an orderly condition! Untidiness can result in accidents.
- Do not operate the saw dust extraction device neither in moist or wet surroundings nor near inflammable liquids or gases.
- Operating the extraction device is not permitted in explosive rooms.

- Not absorbed shall be:
 - spark producing machines or ignition sources.
 - wooden and metallic parts.
 - explosive and insanitary media as finish fog, gases and dusts.
- Only operate the machine with complete and correctly attached safety equipment and do not alter anything on the machine that could impair the safety.
- Do not alter the motor controller setting, since the rotary speed controls the safe maximum operating speed, and protects the motor and all rotating parts against damage due to excess speed. Contact the customer service in case of problems.
- Faulty or damaged parts in the device must be replaced immediately.
- Do not leave the machine standing in the rain or use when raining.
- Never leave the machine unattended.
- Within his area of work the operator is responsible for third parties.
- Do not allow children to play with this machine.
- Keep children away from machine.
- Do not allow children to perform cleaning and maintenance tasks.
- Do not spray machine with water (this is hazardous due to live components).
- Keep the device in a safe place. Keep not used devices in a dry, closed and for children inaccessible room.
- Switch the machine off and remove the mains plug from the socket when
 - carrying out repair works
 - maintenance and cleaning
 - removal of faults
 - checking of connection cables whether they are swallowed or damaged
 - transport
 - Replacing the saw dust bag
 - Leaving the machine (also during temporary interruption)
- Check the machine for possible damage:
 - Before further use of the machine the protection devices or slightly damaged parts must be checked carefully for their proper and intended function.
 - Check whether the movable parts function perfectly and do not stick or whether the parts are damaged, All parts must be correctly installed and fulfil all conditions to ensure perfect operation of the machine.
 - Damaged protective devices and parts must be repaired or replaced properly by an approved specialised repair shop or the manufacturer, unless otherwise indicated in the instruction manual.
 - Damaged or illegible security labels have to be replaced.

Electrical safety

- Design of the connection cable according to IEC 60 245 (H 07 RN-F) with a core cross-profile section of at least
 - 1.5 mm² for cable lengths up to 25 m
 - 2.5 mm² for cable lengths over 25 m

- Long and thin connection lines result in a potential drop. The motor does not reach any longer its maximal power; the function of the device is reduced.
- Plugs and coupler outlets on connection cables must be made of rubber, non-rigid PVC or other thermoplastic material of same mechanical stability or be covered with this material.
- The connector of the connection cable must be splash-proof.
- When running the connection line observe that it does not interfere, is not squeezed, bended and the plug connection does not get wet.
- Do not use the cable for purposes for which it is not meant. Protect the cable against heat, oil and sharp edges. Do not use the cable to pull the plug from the socket.
- Wind off completely the cable when using a cable drum.
- Regularly check the extension cables and replace them if they are damaged.
- Do not use any defective connection cables.
- When working outdoors, only use extension cables especially approved and appropriately labelled for outdoor use.
- Do not set up any provisional electrical connections.
- Never bypass protective devices or deactivate them.
- Only hook up the machine by means of a fault-current circuit breaker (30 mA).

⚠ The electrical connection or repairs to electrical parts of the machine must be carried out by a certified electrician or one of our customer service points. Local regulations – especially regarding protective measures – must be observed.

⚠ Damaged mains leads must be replaced by the manufacturer or one of their service workshops or a similar qualified person to prevent dangers

⚠ Repairs to other parts of the machine must be carried out by the manufacturer or one of his customer service points.

⚠ Use only original spare. Accidents can arise for the user through the use of other spare parts. The manufacturer is not liable for any damage or injury resulting from such action.

Assembly

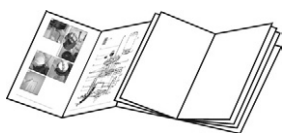

- 1** Screw on both side parts (1+2).

For each side part you require:
2 cup square screws M 8 x 40
2 combi nuts M 8

- 2** Screw on the transverse joint (4).

For the connection you require:
4 cup square screws M 8 x 10
4 combi nuts M 8

- 3** Put the pre-assembled device unit on the side parts.

- 4** Fix first one side with each 2 round-head screws M 5 x 16 and hexagon nut M 5.

Now fix the other side.

Then, fasten the four screw connections.

- 5** Put on the extraction hose (7).

Fasten the extraction hose by refastening the screw on the hose clip (17) a few revolutions.

- 6** Put on the saw dust collecting bag (14).

- 7** Fasten the saw dust collecting bag by attaching the quick release fastener (6).

- 8** Hang in the bag suspension (9).

- 9** Put on the filter bag (15).

- 10** Fasten the filter bag by attaching the quick release fastener (6).

- 11** Hang in the filter bag.

Start-up

- Check that the machine is completely and correctly assembled.
- Put the saw dust extraction system on a place which meets the following requirements:
 - firm and even ground
 - free of risks of stumbling
 - sufficient light and air conditions
- Before using the machine, make sure each time that
 - there are no faulty connections (tears, cuts, etc.)
 - ⚠ Do not use any defective cables.
 - there are no damage at the machine (see safety advices)
 - all screws are tight

ⓘ Mains connection

- Compare the voltage given on the machine model plate e.g. 230 V with the mains voltage and connect the machine to the relevant and properly earthed plug.

ⓘ Use a shockproof plug, mains voltage 230 V with residual current circuit breaker (FI switch 30 mA).

- Only use **connection cables** with sufficient diameters.

ⓘ Mains fuse: 10 A

ⓘ Static charge

The complete extraction system is assembled of non-electro-conductive components.



⚠ Do not replace synthetic parts by metallic parts. Particularly, the extraction hose must not feature a metallic coil.

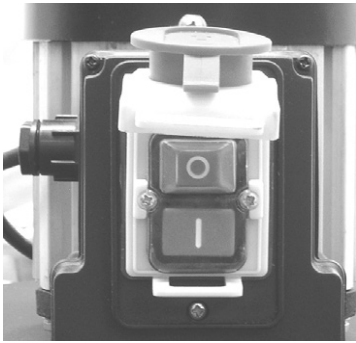

- ⚠ When the extraction hose is fastened on electro-conductive parts (e.g. metallic suction hoods or tubes) these must be grounded for the discharge of possibly appearing electrostatic energy.

On / Off Switch

Do not use any device where the switch can not be switched on and off. Damaged switches must be repaired or replaced immediately by the customer service.



 **Switch on**
Press the green button  on the switch.

 **Switch off**
Press the red button  on the switch.

Working with the saw dust extraction system

- Place the saw dust extraction system next to the woodworking machine. In doing so, observe that the extraction system does not interfere your work.
- Pass the connection line in such manner that you do not stumble when working.
- Connect the extraction system to the mains supply.
- Switch on the extraction system and wait until the ventilator has reached the full revolution speed.
 -  If the filter bag does not blow up automatically after some seconds pull it upwards.
- Only now switch on the woodworking machine.
- Let the extraction system run at least 10 seconds more after switching off the woodworking machine.

Maintenance

The saw dust extraction device is to a large extent maintenance-free.

-  Before each initiation or longer storage check
- all screw connections
 - ➔ refasten the loosened screw connections.
 - the upper filter bag or the extraction hose for damages
 - ➔ replace damaged parts.
 - switch cabinet, electric motor or ventilator cabinet for damages
 - ➔ have damaged parts immediately replaced by the client service.

Cleaning

- ⚠ Before starting cleaning works pull out the power plug.
- ⚠ Do not hose down the motor and the switch directly with a water jet.
- ⚠ Necessarily wear a dust mask when clearing and cleaning (particle filter – filter class 2).
- Clean
 - the frame and ventilator cabinet with a moist cloth.
 - electric motor and circuit breaker/closer only with a dry cloth.
- Only beat out the upper filter bag. In doing so, observe that the saw dust bag is hung in.
- Clear the saw dust bag:
 - when the max. filling volume (65 l) is reached
 - after finishing the work
-  For obtaining the suction power when exchanging the saw dust bag beat out the filter bag before.

Technical data

Model/type	➤ ABS 2000
Alternating current motor	➤ 230 V~ 50 Hz
Year of construction	➤ see last page
Reception power P ₁	➤ 550 W
Revolution (motor)	➤ 2850 min ⁻¹
Air capacity	➤ 1150 m ³ /h
Low pressure	➤ 1160 Pa
Siphon pipe	➤ Ø 100 x 2500 mm
Characteristic data of noise	➤ L _{PA} = 90 dB (A) ➤ K = 3 dB (A)
measured	➤ L _{WA} = 99.5 dB (A)
granted	➤ L _{WA} = 104 dB (A)
max. filling quantity saw dust bag	➤ ≈ 65 l
Filter surface	➤ ≈ 0.8 m ²
Dimensions in mm	➤ appr. 900 x 500 x 1550
Weight	➤ appr. 22 kg

Guarantee

Please observe the enclosed terms of guarantee.

Description of device / spare parts

Pos.	Order no.	Denomination
1		Side part - left
2		Side part - right
3		Base frame with wheels and bottom plate
4		Transverse joint
5	360656	Wheel incl. wheel rim
6	360654	Quick release fastener for filter or saw dust bag
7	360660	Extraction hose
8	360658	Fan wheel with fastening
9		Bag suspension
10		Handhold
11	360657	Motor with switch
12		Switch
13		Synthetic cabinet kpl.
14	360617	Saw dust collecting bag
15	360655	Filter bag
16	360659	Safety label
17	360653	Hose clip



Conserver ces notices d'utilisation pour toute utilisation future.



Vous ne devez pas mettre la machine en route avant d'avoir lu attentivement ce mode d'emploi, d'avoir observé toutes les informations indiquées et d'avoir monté la machine tel que cela est décrit.

⚠ Cet appareil peut être utilisé par des personnes dont les capacités physiques, sensorielles ou mentales sont réduites ou qui manquent d'expérience et de connaissance si elles bénéficient d'une surveillance ou d'instructions préalables concernant l'utilisation de l'appareil et les dangers qui en résultent.

⚠ Il est interdit aux enfants et aux adolescents de moins de 16 ans d'utiliser l'appareil.

Déclaration de conformité de la CE

N° (S-No.): 9149 → ABS 2000
N° (S-No.): 15355 → ABS 2000 (CH)

Conformément à la directive CE
2006/42/CE

Par la présente, nous

ATIKA GmbH

Josef-Drexler-Str. 8, 89331 Burgau - Germany

déclarons sous notre responsabilité exclusive que le produit
Späneabsauganlage (Aspirateur à copeaux)
Type ABS 2000

Numéro de série: 000001 - 025000

est conforme aux dispositions de la directive CE susnommée ainsi qu'aux dispositions des directives suivantes:
2014/30/UE, 2000/14/CE, et 2011/65/UE.

Les normes harmonisées suivantes ont été appliquées:

EN 60335-1:2012; EN 60335-2-69:2012; EN 62233:2008;
EN 55014-1:2006+A1+A2; EN 55014-2:1997+A1+A2;
EN 61000-3-2:2006+A1+A2; EN 61000-3-3:2013

Procédé d'évaluation de la conformité:
2000/14/CE – Annexe V

Niveau de puissance sonore mesuré L_{WA} 99,5 dB (A).
Niveau de puissance sonore garanti L_{WA} 104 dB (A).

Conservation de la documentation technique :

ATIKA GmbH – Bureau technique –
Josef-Drexler-Str. 8 - 89331 Burgau – Germany

Burgau, 30.08.2016

i.A.

i.A./G. Koppenstein,

Direction du bureau d'études

Fourniture

📦 Après le déballage de la machine, vérifiez le contenu du carton quant à

- ▶ l'intégralité des pièces
- ▶ la présence éventuelle de dommages dus au transport.

Informez immédiatement le revendeur, le transporteur et / ou le fabricant en cas de réclamation. Sachez que les réclamations ultérieures ne sont plus acceptées.

- 1 unité prémontée
- 1 tuyau d'aspiration
- 1 sac filtrant
- 1 sac de récupération des copeaux
- 1 paroi latérale à droite
- 1 paroi latérale à gauche
- 1 connexion transversale
- 1 socle de base complet
- 2 systèmes de fermeture rapide
- 1 sachet de vis
- 1 notice d'instructions
- 1 déclaration de garantie

Utilisation dans les règles de l'art

- L'aspirateur à copeaux est conçu pour aspirer les copeaux des travaux de fraisage, de rabotage et de sciage (pas de la poussière) créés par exemple par des fraiseuses, des scies circulaires de table et des machines à raboter.
- En raison de l'émission de poussière, l'appareil ne doit pas être exploité plus d'une ½ heure par jour dans une pièce.
- Cet appareil ne tient pas compte des règles de sécurité relatives à l'élimination de copeaux de bois de la norme BG-Holz ZH 1/ 139.
- Ne pas aspirer de morceaux de bois, de pièces métalliques et de cailloux ni d'éléments comparables lors du nettoyage de sols.
- Ne pas aspirer avec cet appareil :
 - gaz inflammables (par ex. brouillard de peinture ou de vernis)
 - solutions explosives
 - pièces métalliques, blocs de bois massifs, restes de lattes.
- L'aspiration de poussière de bois et de copeaux n'est pas autorisée dans un domaine commercial.
L'utilisation est considérée comme non commerciale lorsque l'aspirateur à copeaux n'est utilisé ni par des employés, ni par des personnes en cours de formation professionnelle, travaillant dans des écoles, travaillant à domicile, ni par d'autres personnes employées.
- Un emploi conforme à l'usage prévu implique notamment aussi l'observation des instructions de service, de maintenance et de réparation du fabricant et le respect des consignes de sécurité contenues dans ces instructions.
- Toute utilisation divergente de la machine est considérée comme emploi non conforme à l'usage prévu. Le fabricant décline toute responsabilité pour les dommages en résultant : le risque incombe exclusivement à l'utilisateur.

Risques résiduels

Même un emploi conforme à l'usage prévu et le respect des consignes de sécurité applicables en la matière ne sauraient exclure tous les risques résiduels générés par la construction et l'emploi de la machine, notamment.

Les risques résiduels sont minimisés en respectant les « instructions de sécurité » et un « utilisation dans les règles de l'art » comme toutes les indications des présentes instructions de service.



La prise de conscience et la prudence réduisent les risques de blessures et d'endommagements.

- Décharge électrostatique au niveau du tuyau d'aspiration.
- Écrasement de pièces mobiles de la machine.
- Émission de poussière.
- Dangers d'électrocution en cas d'utilisation de câbles de raccordement non conformes.
- Contact avec des pièces sous tension de composants électriques ouverts.
- Endommagement de l'ouïe en cas de travaux d'une certaine durée sur la machine sans protection acoustique.
- Risque d'incendie.

Il se pourrait donc que des risques résiduels non apparents persistent bien que toutes les mesures de protection aient été prises.

Instructions de sécurité

 **Respectez les instructions suivantes afin de vous protéger et de protéger autrui d'éventuelles blessures.**

-  Remettez les consignes de sécurité à toute personne devant de travailler avec la machine.
-  Conservez ces consignes de sécurité avec soin.

 **Les réparations de l'appareil doivent être effectuées par le constructeur ou par des entreprises désignées par celui-ci.**

- Avant l'utilisation, familiarisez-vous avec l'appareil à l'aide des instructions de service.
- Ne pas utiliser l'appareil à des fins non appropriées (voir « utilisation dans les règles de l'art »).
- Soyez attentif. Veillez à ce que vous faites. Travaillez de façon raisonnable. N'utilisez pas l'équipement si vous êtes fatigué ou sous l'emprise de drogues, d'alcool ou de médicaments. La moindre inattention pendant l'utilisation de l'équipement peut provoquer de graves blessures.
- N'utilisez l'aspirateur à copeaux que sur un support
 - stable
 - plat
 - exempt de vibrations.
- Veillez à ce que la quantité d'air frais et la lumière soient suffisantes.
- Veillez à maintenir la zone de travail en ordre ! Le désordre peut être la cause d'accidents.

- Ne pas utiliser l'aspirateur à copeaux dans un milieu humide ou mouillé, ni à proximité de liquides ou de gaz inflammables.
- L'exploitation de l'aspirateur à copeaux est interdite dans les lieux présentant un risque d'explosion.
- Ne pas aspirer avec cet appareil :
 - machines faisant des étincelles ou sources inflammables.
 - morceaux de bois et pièces métalliques.
 - solutions explosives et nocives telles que les brouillards de vernis, les gaz et les poussières.
- Veillez au montage complet et correct des équipements de sécurité pendant l'exploitation et ne modifiez rien sur la machine qui risquerait d'influencer sa sécurité.
- Ne modifiez jamais la configuration du régulateur. C'est elle qui régule la vitesse de travail maximale sûre et protège le moteur ainsi que toutes les pièces rotatives contre les détériorations dues à une vitesse excessive. Veuillez-vous adresser au S.A.V. en cas de problème.
- Ne pas modifier l'appareil ou des parties ou pièces de l'appareil.
- Ne pas travailler avec l'appareil lorsqu'il pleut.
- Ne laissez jamais l'a sans surveillance.
- L'utilisateur est responsable de la machine à l'égard de tiers dans la zone de travail.
- Les enfants ne sont pas autorisés à jouer avec l'appareil.
- Maintenez les enfants à distance de l'appareil.
- Le nettoyage et l'entretien par l'utilisateur ne doivent pas être effectués par des enfants L'appareil ne doit être arrosé d'eau (source de risque car présence de courant électrique).
- Préserver la machine en toute sécurité. Les machines non utilisées doivent être stockés dans un local sec fermé à clé et inaccessible aux enfants.
- Débranchez la machine et retirez la fiche de la prise au secteur en cas de
 - travaux de réparation
 - travaux de maintenance et de nettoyage
 - l'élimination de perturbations
 - coupure du câble électrique
 - transport
 - Remplacement du sac à copeaux
 - Abandon de la machine (même en cas de brève interruption)
- Vérifiez la machine afin de découvrir tout endommagement éventuel.
 - Avant de continuer l'utilisation de la tronçonneuse, examiner avec précaution le fonctionnement correct et conforme des dispositifs de protection et des composants légèrement endommagés.
 - Vérifiez le fonctionnement correct des pièces mobiles et assurez-vous qu'elles ne sont ni coincées ni partiellement endommagées. Toutes les pièces sont à monter correctement et toutes les conditions requises sont à remplir afin de garantir une exploitation impeccable de la tronçonneuse.
 - Les dispositifs de protection et les éléments endommagés doivent être réparés ou remplacés de manière appropriée par un atelier spécialisé ou un

fabricant reconnu dans la mesure où la notice d'utilisation n'indique pas d'autre démarche à suivre.

- Remplacer les étiquettes de sécurité endommagées ou illisibles.

Sécurité électrique

- Exécution de la ligne de raccordement cf. IEC 60 245 (H 07 RN-F) avec une section d'au moins
 - 1,5 mm² pour les câbles d'une longueur de jusqu'à 25 m
 - 2,5 mm² pour les câbles de plus de 25 m
- Les câbles longs et minces provoquent une chute de tension. Le moteur n'atteint plus sa puissance maximum, dégradant ainsi le fonctionnement de l'équipement.
- Les fiches et prises des rallonges doivent être en caoutchouc, PVC souple ou autre matière thermoplastique d'une résistance mécanique identique, ou revêtues de ce matériau.
- Les contacts enfichables de la rallonge doivent être protégés contre les projections d'eau.
- Pour la pose du câble de connexion, veiller à ce qu'il ne gêne pas, qu'il ne soit pas écrasé ni plié, et que le connecteur ne se mouille pas.
- N'employez pas le câble à des fins pour lesquelles il n'est pas prévu. Protégez le câble contre la chaleur, l'huile et les arêtes vives. Ne tirez pas sur le câble pour retirer la fiche de la prise au secteur.
- En cas d'utilisation d'un tambour, dérouler le câble complètement.
- Vérifiez le câble de rallonge à intervalles réguliers et remplacez-le dès que vous constatez un endommagement.
- Ne vous servez jamais de lignes de raccordement défectueuses.
- Servez-vous exclusivement de câbles de rallonge spéciaux et homologués pour l'extérieur le cas échéant.
- Ne vous servez jamais de raccordements électriques provisoires.
- Ne pontez jamais les équipements de sécurité et ne les mettez jamais hors service.
- Brancher la machine à l'aide d'un disjoncteur à protection différentielle (30 mA).

 Tout raccordement électrique, voire des réparations sur des parties électriques de la machine doivent être effectuées par des personnes compétentes ou remises à l'un de nos services après-vente. Les règlements locaux, particulièrement en ce qui concerne les mesures de protection sont à respecter.

 Les câbles de connexion au secteur doivent être remplacés par le constructeur ou par son personnel S.A.V., ou par toute autre personne disposant de la qualification nécessaire afin d'éviter tout risque.

 Toutes réparations des différentes pièces de la machine sont à effectuer par le fabricant, ou l'un de ses services après-vente.

 N'utiliser que des pièces détachées d'origine. L'utilisation d'autres pièces détachées et d'autres accessoires pourraient entraîner un risque d'accident pour l'utilisateur, le fabricant dégageant toute responsabilité pour tout dommage encouru.

Montage

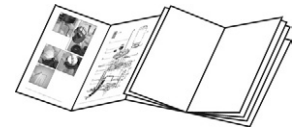

1 Vissez les deux pièces latérales (1+2).

Pour chaque pièce latérale, vous avez besoin de :
2 vis à tête ronde et plate avec collet carré M 8 x 40
2 écrous universels M 8

2 Vissez la connexion transversale (4).

Pour la connexion, vous avez besoin de :
4 vis à tête ronde et plate avec collet carré M 8 x 10
4 écrous universels M 8

3 Placez l'unité prémontée sur les pièces latérales.

4 Fixez tout d'abord un côté avec 2 vis à tête ronde et plate M 5 x 16 et 2 écrous hexagonaux M 5.

Fixez maintenant l'autre côté.

Vissez ensuite les quatre raccords à vis.

5 Mettez en place le tuyau d'aspiration (7).

Fixez le tuyau d'aspiration en faisant effectuer quelques tours à la vis sur le collier du tuyau (17).

6 Mettez en place le sac de récupération des copeaux (14).

7 Mettez en place le sac de récupération des copeaux en fixant le système de fermeture rapide (6).

8 Insérez le système de suspension du sac (9).

9 Mettez en place le sac filtrant (15).

10 Mettez en place le sac filtrant en fixant le système de fermeture rapide (6).

11 Accrochez le sac filtrant.

Mise en service

- Assurez-vous que l'appareil est intégralement monté et conformément aux réglementations.
- Placez l'aspirateur à copeaux dans un endroit respectant les conditions suivantes :
 - sol stable et plat
 - aucun risque de trébuchement
 - conditions d'air et de lumière suffisantes
- Contrôlez avant chaque utilisation
 - les lignes de raccordement quant à l'éventuelle présence de défauts (fissures, coupures ou similaires)
 -  Ne vous servez jamais de lignes défectueuses !
 - l'appareil quant aux éventuels endommagements
 - que toutes les vis sont serrées à fond

❗ Branchement au secteur

- Comparez la tension de votre secteur, p. ex. 230 V, avec la tension indiquée sur la plaque signalétique de la machine et raccordez la tronçonneuse à une prise mise à la terre appropriée et conforme aux prescriptions.

❗ Prise à contact de protection, tension du secteur de 230 V avec interrupteur de protection contre les courants de court-circuit (Disjoncteur ID 30 mA).

- Utilisez un câble de rallonge de section suffisante.

❗ Protection du secteur: 10 A

❗ Chargement statique

La totalité du système d'aspiration est construit à base d'éléments non conducteurs.

⚠ Ne pas remplacer les pièces en plastique par des pièces métalliques. Le tuyau d'aspiration ne doit présenter aucune spirale métallique.

⚠ Si le tuyau d'aspiration est fixé à des éléments conducteurs (par ex. hottes ou tuyaux d'aspiration métalliques), ceux-ci doivent être reliés à la terre afin de dériver toute éventuelle énergie électrostatique.

Interrupteur marche/arrêt

Ne jamais utiliser un appareil dont l'interrupteur ne peut pas être fermé et ouvert. Les interrupteurs endommagés doivent être immédiatement réparés ou remplacés par le S.A.V.

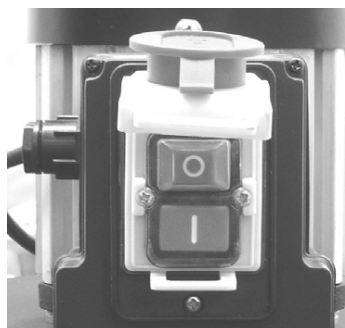

🔧 Mise en marche

Appuyez sur le bouton vert
 placé sur l'interrupteur.

🔧 Mise en arrêt

Appuyez sur le bouton rouge
 placé sur l'interrupteur.

👉 Travail avec l'aspirateur à copeaux

1. Placez l'aspirateur à copeaux près de la machine à travailler le bois. Veillez à ce que l'aspirateur à copeaux ne vous gêne pas lors de votre travail.
2. Placez le câble de branchement de façon à ne pas trébucher dessus lors de votre travail.
3. Branchez l'aspirateur à copeaux au secteur.
4. Mettez l'aspirateur à copeaux en marche et attendez que le ventilateur ait atteint la vitesse de rotation maximale.
 - 👉 Tirez le sac filtrant vers le haut s'il ne se gonfle pas automatiquement après quelques secondes.
5. Mettez maintenant en marche la machine à travailler le bois.
6. Laissez encore fonctionner l'aspirateur à copeaux pendant au moins 10 secondes après avoir éteint la machine à travailler le bois.

Entretien

L'aspirateur à copeaux exige très peu d'entretien.

❗ Contrôlez avant chaque mise en marche ou après un stockage prolongé

- tous les raccords à vis
 - ➡ Resserrez les raccords à vis desserrés.
- si la partie supérieure du sac filtrant ou le tuyau d'aspiration sont endommagés
 - ➡ Remplacez les éléments endommagés.
- si le boîtier de l'interrupteur, le moteur électrique ou le boîtier du ventilateur sont endommagés
 - ➡ Faites remplacer immédiatement les éléments endommagés par le service clientèle.

Nettoyage

⚠ Débranchez l'appareil avant de commencer les travaux de nettoyage.

⚠ N'aspergez pas directement le moteur ni l'interrupteur avec un jet d'eau.

⚠ Portez impérativement un masque à poussière lors de la vidange et du nettoyage (filtre à particules – classe de filtre 2).

- Nettoyez
 - le socle et le boîtier du ventilateur à l'aide d'un chiffon humide.
 - le moteur électrique et le bouton marche/arrêt uniquement à l'aide d'un chiffon sec.
- Tapotez la partie supérieure du sac filtrant. Veillez à ce que le sac à copeaux soit bien accroché.
- Videz le sac à copeaux :
 - lorsque le volume de remplissage max. (65 l) est atteint
 - lorsque le travail est terminé
- 👉 Tapotez auparavant le sac filtrant afin de conserver la puissance d'aspiration lors du remplacement du sac à copeaux.

Caractéristiques techniques

Modèle/ Désignation du type	➤ ABS 2000
Moteur à courant alternatif	➤ 230 V~ 50 Hz
Année de construction	➤ voir la dernière page
Puissance absorbée P ₁	➤ 550 W
Vitesse de rotation moteur	➤ 2850 min ⁻¹
Débit d'air	➤ 1150 m ³ /h
Dépression	➤ 1160 Pa
Tuyau d'aspiration	➤ Ø 100 x 2500 mm
Valeurs clés pour le bruit mesuré	➤ L _{PA} = 90 dB (A) ➤ K = 3 dB (A) ➤ L _{WA} = 99,5 dB (A)
garanti	➤ L _{WA} = 104 dB (A)
Quantité de remplissage max. du sac à copeaux	➤ ≈ 65 l
Superficie du filtre	➤ ≈ 0,8 m ²
Dimensions en mm	➤ env. 900 x 500 x 1550
Poids	➤ env. 22 kg

Garantie

Veillez tenir compte de la déclaration de garantie ci-jointe.

Description de l'équipement / Pièces de rechange



Poste	Réf. de commande.	Désignation
1		Paroi latérale - gauche
2		Paroi latérale - droite
3		Socle de base avec roues et tôle de fond
4		Connexion transversale
5	360656	Roue, y compris chapeau de roue
6	360654	Système de fermeture rapide pour sac filtrant ou sac à copeaux
7	360660	Tuyau d'aspiration
8	360658	Roue d'aération avec matériel de fixation
9		Système de suspension du sac
10		Poignée
11	360657	Moteur avec interrupteur
12		Interrupteur
13		Boîtier en plastique complet.
14	360617	Sac de récupération des copeaux
15	360655	Sac filtrant
16	360659	Étiquette de sécurité
17	360653	Collier du tuyau

Tento návod uchovejte pro další použití.

Přístroj nesmíte uvést do provozu dříve, dokud si nepřetčete tento návod k obsluze, nedodržíte všechny pokyny a přístroj nesmontujete předepsaným způsobem.



Tento přístroj mohou používat osoby se sníženými tělesnými, smyslovými nebo duševními schopnostmi, pokud jsou pod dohledem nebo pokud byly poučeny o bezpečném používání přístroje a pochopily z toho vyplývající nebezpečí.



Děti a mladiství (do 16 let) nesmějí drtič obsluhovat.

Prohlášení o shodě

Č. (S-No.): 9149 → ABS 2000

Č. (S-No.): 15355 → ABS 2000 (CH)

Na základě směrnic ES:

2006/42/ES

Prohlašujeme

ATIKA GmbH

Josef-Drexler-Str. 8, 89331 Burgau - Germany

na vlastní zodpovědnost, že výrobek

Späneabsauganlage (Odsavač pilin) typ ABS 2000

Seriové číslo: 000001 - 025000

odpovídají výše uvedeným směrnici ES a rovněž odpovídají následujícím směrnici ES:

2014/30/EU, 2000/14/ES a 2011/65/EU.

Zpracovány byly následující harmonizované normy:

EN 60335-1:2012; EN 60335-2-69:2012; EN 62233:2008;

EN 55014-1:2006+A1+A2; EN 55014-2:1997+A1+A2;

EN 61000-3-2:2006+A1+A2; EN 61000-3-3:2013

Shodové hodnocení se řídí dle: 2000/14 ES-Příloha V

Naměřená hladina akustického výkonu L_{WA} 99,5 dB (A)

Garantovaná hladina akustického výkonu L_{WA} 104 dB (A)

Archivace technických podkladů:

ATIKA GmbH – Technické oddělení

Josef-Drexler-Str. 8 – 89331 Burgau – Germany

Burgau, 30.08.2016

i.A.

i.A. G. Koppenstein

Řízení konstrukce

Rozsah dodávky

Zkontrolujte podle níže uvedeného seznamu obsah kartonu z hlediska:

- ▶ kompletnosti
- ▶ případných škod při přepravě.

Zjištěné nedostatky sdělte ihned obchodníkovi, dodavateli resp. výrobcí. Pozdější reklamace se neuznávají.

- 1 sestavená strojová jednotka
- 1 odsávací vak
- 1 filtrační vak
- 1 vak na piliny
- 1 pravá postranní stěna
- 1 levá postranní stěna
- 1 příčné spojení
- 1 spojka podstavy
- 2 rychlospojky
- 1 vak na šrouby
- 1 návod k použití
- 1 záruční list

Vymezení použití

- Odsavač pilin je určen k odsávání zbytků při frézování, hoblin a pilin (ne prachu) jestliže provádíte tyto práce.
- Kvůli prachu může být přístroj použit v uzavřené místnosti ne déle než 30 min. za den.
- Bezpečnostní předpisy pro vyloučení dřevěného prachu dle BG-dřevo ZH 1/139 nejsou tímto přístrojem dodrženy.
- Při očištění podlahy nesmí být tímto přístrojem odsávány dřevěné, železné či kamenné části nebo jim podobné.
- Odsávány nesmí být:
 - vznětlivé plyny (např. laková mlha)
 - explosivní látky
 - železné části, masivní dřevo, lakové zbytky
- Odsávání dřevního prachu a pilin v řemeslnickém okruhu prací není dovoleno.
Neřemeslnickým užitím je myšleno jestliže žádný zaměstnanec či osoba v učení či ve škole při práci v domácnosti či ostatní osoby ve spojení se zaměstnáním odsavač užívají.
- Do této kapitoly patří též dodržení výrobcem předepsaných Pokynů z hlediska údržby, péče a event. oprav či čištění stroje. Rovněž dodržení všech bezpečnostních pokynů.
- Každé jiné použití stroje nespadá do okruhu působnosti stroje a jestliže při takovém užití vzniknou škody, veškerá rizika z nich plynoucí jdou na vrub uživatele.

Zbytková rizika

I při dodržení veškerých předpisů a bezpečnostních pokynů nelze vyloučit díky konstrukci a určení stroje jistá zbytková rizika.

Tato lze minimalizovat pouze dokonalou znalostí a hlavně dodržováním veškerých bezpečnostních pokynů a dodržováním všech bodů obsažených v kapitole okruh působnosti stroje.

Při vlastní práci ohleduplnost a opatrnost zmenšují rizika zranění nebo jiných škod.

- Elektrostatické vybití odsávací hadice.
- Nečistoty na pohyblivých částech přístroje.
- Výstup prachu (pronikání).
- Ohrožení elektrickým proudem při použití nesprávného elektrického přívodu.
- Dotyk součástí pod napětím při otevření elektrických částí přístroje.
- Ohrožení sluchu při déle trvající práci bez chrániče sluchu.
- Nebezpečí vznícení.

Přes všechna podniknutá opatření mohou kromě toho existovat ještě další skrytá zbytková rizika.

Bezpečná práce

⚠ Dbejte následných pokynů abyste sebe a ostatní chránili před zraněním.

- ❗ Bezpečnostní pokyny sdělte všem ostatním osobám, které se strojem pracují.
- ❗ Uložte dobře tyto bezpečnostní předpisy.

⚠ Opravy přístroje musí provádět výrobce, popř. jím doporučená firma.

- Před použitím se seznámte s přístrojem pomocí tohoto návodu k obsluze.
- Nepoužívejte přístroj pro účely, pro které není určen (viz vymezení použití).
- Buďte pozorní. Dávejte pozor na to, co děláte. Přístupujte k práci odpovědně. Nepoužívejte přístroj, když jste unaveni nebo když jste pod vlivem drog, alkoholu nebo léků. Okamžik nepozornosti při použití přístroje může mít za následky vážná zranění.
- Odsavač stavte pouze na
 - pevný
 - rovný
 - nesmykový podklad
- Zajistěte dostatečný přívod vzduchu a osvětlení pracoviště.
- Udržujte pracovní prostor uklizený! Nepořádek může mít za následek úraz.
- Odsavač nepoužívejte ve vlhkém či mokřím prostředí, nebo v blízkosti vznětlivých látek či plynu.
- Užití odsavače není povoleno v prostorách s možností výbuchu.
- Čistěný odsávání nesmí být:
 - přístroje se vznětlivou jiskrou nebo zapalovací cívky.
 - dřevěné a kovové předměty.
 - explosivní a zdraví škodlivé prostředky jako laková mlha, plyn a prach.
- Přístroj provozujte jen s kompletním a správně namontovaným bezpečnostním zařízením, na stroji neupravujte nic, co by mohlo ohrozit bezpečnost.

- Neměňte nastavení regulátoru motoru; otáčky regulují maximální bezpečnou pracovní rychlost a chrání motor a všechny rotující díly před poškozením nadměrnou rychlostí.
- Přístroj a jeho části se nesmí upravovat.
- Přístroj nenechávejte stát na dešti ani nepracujte v dešti.
- Nenechávejte přístroj nikdy bez dozoru.
- Obsluha je v pracovním okruhu stroje odpovědná za ostatní osoby.
- S přístrojem si nesmějí hrát děti.
- Děti se nesmějí zdržovat v blízkosti stroje.
- Čištění a uživatelskou údržbu nesmějí provádět děti.
- Přístroj se nesmí oštkovat vodou (nebezpečí úrazu elektrickým proudem).
- Uchovávejte váš přístroj v bezpečí. Nepoužívaný přístroj uložte do suchého, uzavřeného a pro děti nepřístupného prostoru.
- Stroj vypněte a vytáhněte vidlici ze sítě při:
 - opravách
 - údržbě a čištění
 - odstranění poruch
 - kontrole přípojného vedení, zda není zamotané nebo poškozené
 - dopravě
 - výměně pilinového vaku
 - opuštění stroje (také při krátkém přerušení práce).
- Kontrolujte stroj na event. poškození:
 - Před dalším používáním stroje se musí ochranná zařízení nebo lehce poškozené díly pečlivě zkontrolovat, jestli je jejich funkce správná a odpovídá určenému účelu.
 - Zkontrolujte zda všechny pohyblivé části jsou funkční, nelepi, nedrhnou a nejsou poškozené. Zkontrolujte jejich správné namontování. Tyto části musí splňovat podmínky bezvadného provozu a tím bezpečný chod stroje.
 - Poškozené ochranné přípravky na přístroji odborně opravit prostřednictvím uznaného odborného servisu nebo výrobce-pokud v návodu není jinak uvedeno.
 - Poškozené nebo nečitelné bezpečnostní štítky je nutné vyměnit.

⚠ Elektrická bezpečnost

- Provedení přípojného kabelu je podle IEC 60 245 (H 07 RN-F) s příčným průměrem nejméně
 - 1,5 mm do délky kabelu 25 m
 - 2,5 mm do délky kabelu přes 25 m
- Dlouhé a tenké přívodní kabely způsobují úbytek napětí. Motor již nedosahuje svého maximálního výkonu, funkce zařízení se snižuje.
- Zástrčky a spojovací boxy na přípojných vedeních musí být z gumy, měkkého PVC nebo jiných termoplastických materiálů se stejnými mechanickými vlastnostmi nebo musí být tímto materiálem povlakované.
- Zástrčky přípojného vedení musí být chráněné proti stříkající vodě.
- Při pokládání přívodního kabelu dbejte na to, aby nepřekážel, nemačkal se nebo se nezlomil, a aby se konektor nenamočil.

- Nepoužívejte kabel k jiným účelům než je stanoveno. Kabel chraňte před horkem, olejem a ostrými hranami. Netahejte za kabel při vytahování zástrčky ze zásuvky.
- Při používání kabelového bubnu kabel zcela odмотejte.
- Pravidelně kontrolujte přírodní kabel a event. poškození jej vyměňte.
- Nepoužívejte vadná přípojná vedení.
- Při práci ve volném prostoru používejte pouze k tomu určený a označený kabel.
- Nikdy nepoužívejte provizorní el. připojení.
- Ochranné prvky nikdy nepřemostujte nebo nevyřazujte z provozu.
- Přístroj se připojí na síť přes proudový chránič (30mA).

⚠ Elektrická zapojení nebo opravy el. částí svěřte vždy koncesované firmě nebo našemu obchodnímu zastoupení. Dbejte na místní bezpečnostní předpisy a opatření.

⚠ Poškozené přírodní kabely či přípojná zařízení musí být vyměněny servisním střediskem nebo kvalifikovanou opravou, aby se zabránilo nebezpečí.

⚠ Opravy ostatních částí stroje svěřte buď výrobci nebo jeho obchodnímu zastoupení.

⚠ Používejte pouze originální náhradní díly. Při použití jiných než originálních součástí vzniká nebezpečí úrazu, poškození stroje a věcné škody. V těchto případech se ruší veškerá zodpovědnost výrobce.

Montáž

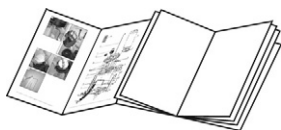

- 1** Sešroubujte obě postranní části (1+2)
Pro každou postranní část potřebujete:
2 ploché šrouby se čtyřhr. osazením M 8 x 40
2 kombimatice M 8
- 2** Našroubujte příčné spojení(4).
Pro spojení potřebujete:
4 ploché šrouby se čtyřhr. osazením M 8 x 10
4 kombimatice M 8
- 3** Položte předsestavenou přístroj. jednotku na bok.
- 4** Nejprve zajistěte jednu stranu dvěma plochými šrouby M 5 x 16 a šestihrannou maticí M 5.
Nyní zajistěte i druhou stranu.
Na závěr řádně utáhněte všechna šroubová spojení.
- 5** Nasadte ods. hadici (7).
Upevněte ods. hadici tím, že šrouby na spojce (17) o několik otáček pevně utáhněte.
- 6** Přetáhněte plnicí vak přes (14).
- 7** Připevněte plnicí vak použitím rychlospojky (6).
- 8** Vsuňte zavěšení vaku (9)
- 9** Přetáhněte filtrační vak (15).

10 Připevněte filtrační vak použitím rychlospojky (6).

11 Zavěšte filtrační vak.

Uvedení do provozu

- Přesvědčete se, že přístroj je kompletní a správně smontován.
- Odsavač postavte na místo, které splňuje následující podmínky:
 - pevná a rovná podlaha
 - není nebezpečí klopýtnutí
 - dostatečné světlo a výměna vzduchu
- Před každým použitím zkontrolujte:
 - vadná místa přírodního kabelu (trhliny, řezy apod.)
 - ⚠** nepoužívejte vadné kabely
 - poškození přístroje (viz bezpečná práce)
 - zda jsou všechny šrouby pevně utažené

i Připojení na síť

- Na typovém štítku stroje je uvedeno napětí. Toto srovnajte s Vaším zdrojem a pak můžete stroj připojit do odpovídající a dle předpisů uzemněné zásuvky.
- i** Použijte ochrannou zásuvku, napětí 230 V s jistěním chybného proudu (FI spínač 30 mA).
- Použijte prodlužovací kabel dostatečného průřezu.

i Síťové pojistky: 10 A

i Elektrostatické nabití

Vlastní odsávací systém není sestaven z vodivých stavebních částí.

⚠ Díly z umělých hmot nenahrazovat kovovými částmi. Zejména odsávací hadice nesmí obsahovat kovovou spirálu.

⚠ Jestliže odsávací hadice je vybavena vodivými částmi (např. kovový odsávací kryt či roura) musí být kvůli event. elektrost. energii uzemněna.

Zapínač / vypínač

Nepoužívejte žádné přístroje, u kterých se nedá spínač zapínat a vypínat. Poškozené spínače se musejí dát k opravě nebo výměně do servisu.

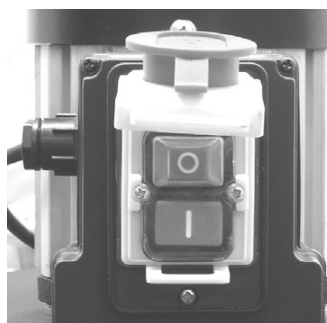

✓ Zapnutí stroje
Stiskněte zelené tlačítko  na spínači.

✓ Vypnutí
Stiskněte červené tlačítko  na spínači.

Práce s odsavačem

1. Odsavač postavte vedle stroje na zpracování dřeva, dbejte, aby Vám v práci nepřekážel.
2. Přívodní kabel vedte tak, aby jste přes něho nemohli klopýtnout.
3. Připojte odsavač k síti.
4. Odsavač zapněte a vyčkejte až ventilátor dosáhne plných otáček.

 Jestliže se filtrační vak sám nenafoúkne povytáhněte jej nahoru.

5. Nyní zapněte stroj na zpracování dřeva.
6. Po skončení práce s dřevozpracujícím strojem nechte odsávací zařízení ještě aspoň 10 min v chodu.



Údržba

Odsávací zařízení v zásadě nepotřebuje zvláštní údržbu.

 Před každým použitím nebo po delším skladování přezkoušejte

- všechna šroubová spojení
 - ➔ všechny šroubové spoje (uvolněné opět pevně utáhněte)
- horní filtrační vak či odsávací hadici na poškození
 - ➔ poškozené části vyměňte
- kryt vypínače, el. motor nebo kryt ventilátoru
 - ➔ poškozené části nechte v servisu vyměnit

Čištění

-  Před začátkem očisty stroje odpojte stroj od sítě.
-  Nepoužívejte vodní paprsek.
-  Při vyprazdňování a čištění vždy použijte prachovou masku (Partikelfiltr-filtrační třída 2).

- Očistěte
 - Podstavu a kryt ventilátoru vlhkým hadříkem.
 - Elektromotor a vypínač pouze suchým hadříkem.
- Vyklepejte filtrační vak a dbejte, aby plnicí vak byl zavěšen.
- Vyprázdnění plnicího vaku:
 - jestliže plnicí vak je plný.
 - po skončení práce.

 Pro obdržení plného výkonu po výměně plnicího vaku nejprve filtrační vak vyklepat.

Technická data

Typ / Model	➤ ABS 2000
Motor na střídavý proud	➤ 230 V~ 50 Hz
Rok výroby	➤ viz poslední strana
Výkon P ₁	➤ 550 W
Otáčky (Motor)	➤ 2850 min ⁻¹
Vzduch. výkon	➤ 1150 m ³ /h
Podtlak	➤ 1160 Pa
Hadice	➤ Ø 100 x 2500 mm
Hladina zvuku	➤ L _{PA} = 90 dB (A) ➤ K = 3 dB (A)
naměřená	➤ L _{WA} = 99,5 dB (A)
garantovaná	➤ L _{WA} = 104 dB (A)
max.obsah plnicího vaku	➤ ≈ 65 l
Filtrační plocha	➤ ≈ 0,8 m ²
Naměřeno v mm	➤ ca. 900 x 500 x 1550
Váha	➤ ca. 22 kg

Záruka

Přečtěte si přiložené záruční prohlášení.

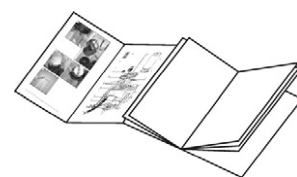

Popis přístroje / Náhradní díly

Položka	Objednací číslo	Vyobazení
1		levá postranní část
2		pravá postranní část
3		podstava s kolečky a podl.plech
4		příčný spoj
5	360656	kolečko s krytkou
6	360654	rychlospojka pro vaky
7	360660	ods. hadice
8	360658	vertule s příp. materiálem
9		zavěšení vaku
10		madlo
11	360657	motor s vypínačem
12		vypínač
13		umělohmotný kryt
14	360617	plnicí vak
15	360655	filtrační vak
16	360659	bezpečnostní samolepka
17	360653	hadicová spojka

Vejledningen skal opbevares til senere brug.



Anvend ikke apparatet, før du har læst betjeningsvejledningen, iagttaget de angivne henvisninger og monteret apparatet som beskrevet.

! Denne maskine må benyttes af personer med nedsatte fysiske, sensoriske eller metale evner eller mangel på erfaring og viden, såfremt dette sker under opsyn eller personerne er undervist i den sikre brug af maskinen og de forstår de deraf resulterende farer.

! Børn og unge under 16 år må ikke betjene apparatet.

EF-overensstemmelseserklæring

Nr. (S-No.): 9149 → ABS 2000

Nr. (S-No.): 15355 → ABS 2000 (CH)

i henhold til EU-direktiv
2006/42/EF

Hermed erklærer vi
ATIKA GmbH

Josef-Drexler-Str. 8 – 89331 Burgau – Germany (Tyskland)

på eget ansvar, at produkt

Spåneabsauganlage (Spåneafsuigningsanlæg)
type ABS 2000

Serienummer: 000001 – 025000

stemmer overens med forskrifterne i de ovennævnte EF-direktiver samt med forskrifterne i følgende yderligere direktiver:
2014/30/EU, 2000/14/EF og 2011/65/EU.

Følgende harmoniserede standarder er anvendt:

EN 60335-1:2012; EN 60335-2-69:2012; EN 62233:2008;

EN 55014-1:2006+A1+A2; EN 55014-2:1997+A1+A2;

EN 61000-3-2:2006+A1+A2; EN 61000-3-3:2013

Procedure for overensstemmelsesvurdering:
2000/14/EF – Tillæg V

Målt lydeffektniveau L_{WA} 99,5 dB (A).

Garanteret lydeffektniveau L_{WA} 104 dB (A).

Opbevaringssted for den tekniske dokumentation:

ATIKA GmbH – Teknisk kontor –

Josef-Drexler-Str. 8 - 89331 Burgau – Germany

Burgau, 30.08.2016

i.A.

i.A. G. Koppenstein,

Ledelse konstruktionsafdeling

Leveringsomfang

Kontroller efter udpakningen kantonens indhold for

- ▶ fuldstændighed
- ▶ evt. transportskader

Meld omgående reklamationen til forhandleren, leverandøren eller producenten. Senere reklamationer anerkendes ikke.

- 1 fabriksmonteret apparateenhed
- 1 afsugningsslange
- 1 filtersæk
- 1 spåneopsamlingsæk
- 1 sidevæg, højre
- 1 sidevæg, venstre
- 1 tværforbindelse
- 1 bundstel, kpl.
- 2 lynlukninger
- 1 pose skruer
- 1 betjeningsvejledning

Tiltænkt anvendelse

- Spåneafsuigningen er velegnet til afsugning af fræse-, høvl- og savspåner (ikke støv), som opstår på fræsere, bordrundsawe og høvlemaskiner.
- På grund af dens støvemission må apparatet indendørs ikke anvendes i mere end ½ timer per døgn.
- Sikkerhedsforskrifterne til udskillelse af træstøv i henhold til den tyske træbrancheforening (Berufsgenossenschaft, BG Holz ZH 1/139) overholdes ikke af denne maskine.
- Ven rengøring af gulve må der ikke optages træ-, metal- eller stenstykker eller lignende.
- Følgende må ikke opsuges:
 - brændbare gasarter (f. eks. malings- eller lakdampe)
 - eksplosive stoffer
 - metaldele, massive træklodser, lægteafsnit.
- Afsugning af træstøv og spåner på erhvervsområdet er ikke tilladt.
En ikke-erhvervs-anvendelse er givet, når spåneafsuigningsanlægget ikke bruges af lønmodtagere, personer under uddannelse, i skoler ved hjemmearbejdet eller af andre personer i et beskæftigelsesforhold.
- Til den tiltænkte anvendelse hører også opfyldelse af de af producenten foreskrevne drifts-, vedlige- holdelses- og reparationsbetingelser samt efter-kommelse af sikkerhedsanvisningerne i vejledningen.
- Enhver derudover gående brug gælder som ikke at være beregnet til formålet. For enhver form for skader, der resulterer heraf, overtager producenten intet ansvar. Risikoen overtages ene og alene af brugeren.

Uberegnelige risici

Selvom saven anvendes til det tiltænkte formål og alle gældende sikkerhedsbestemmelser overholdes, kan der være uberegnelige risici betinget af konstruktionen.

Uberegnelige risici kan minimeres, når "Sikkerhedsvejledning" og "Tiltænkt anvendelse" samt selve brugervejledningen følges og overholdes.



Hensyntagen og forsigtighed reducerer risikoen for person- og materielle skader.

- Elektrostatisk afladning ved sugeslangen
- Klemning ved bevægelige maskindele
- Støvemission
- Fare på grund af strøm ved brug af ukorrekte eltilslutningskabler.
- Berøring af spændingsførende dele ved åbnede elektriske komponenter.
- Høreskader ved længere varende arbejde uden høreværn.
- Brandfare.

Desuden kan der være ikke åbenlyse uberegnelige risici på trods af alle trufne forholdsregler.

Sikkerhedsvejledning

 **Overhold de følgende forholdsregler for at beskytte dig selv og andre mod mulige kvæstelser.**

-  Giv sikkerhedshenvisningerne videre til alle personer, der arbejder med apparatet.
-  Opbevar disse sikkerhedshenvisninger på et sikkert sted.

 **Reparationer på apparatet må kun foretages af producenten eller en af ham autoriseret virksomhed.**

- Gør Dem kendt med apparatet før brug ved hjælp af betjeningsvejledningen.
- Anvend apparatet ikke til formål, som det ikke er beregnet til (se " Tiltænkt anvendelse ").
- Vær opmærksom. Vær opmærksom på hvad De har med at gøre. Vær fornuftigt ved arbejdet. Anvend apparatet ikke, når De er træt eller under indflydelse af rusmidler, alkohol eller medikamenter. Et øjeblik uagtsomhed ved anvendelse af apparatet kan medføre alvorlige læsioner.
- Spånafsugningen må kun anvendes på
 - stabilt
 - plant
 - vibrationsfrit underlag.
- Der skal sørges for tilstrækkelige ventilations- og lysforhold
- Hold arbejdsområdet i orden! Uorden kan resultere i ulykker.
- Spånafsugningen må ikke drives i fugtige eller våde omgivelser samt i nærheden af brændbare væsker eller gasser.
- Drift af afsugningsanlægget i eksplosionsfarlige omgivelser er ikke tilladt.
- Der må ikke opsuges:
 - gnistfremkaldende maskiner eller antændingskilder
 - Træ- og metalstykker
 - Eksplosive og sundhedsfarlige stoffer som lakdampe, gasser og støv.
- Saven må kun anvendes med komplet og korrekt monterede beskyttelsesanordninger og intet på saven må ændres, som kan påvirke sikkerheden.
- Motorens regulatorindstilling må ikke ændres, fordi omdrejningstallet regulerer den sikre maksimale

arbejdshastighed og beskytter motoren og alle roterende dele mod skader pga. uforholdsmæssig høj hastighed. Kontakt kundeservice ved problemer.

- Apparatet eller dele af apparatet må ikke ændres.
- Apparatet må ikke stå ude i regn og der må ikke arbejdes i regnvejr.
- Vi anbefaler at bære benbeskyttere.
- Brugeren er i arbejdsområdet ansvarlig over for tredjemand.
- Børn må ikke lege med maskinen.
- Børn må ikke komme i nærheden af apparatet.
- Rengøring og brugervedligeholdelse må ikke udføres af børn. Spul ikke apparatet med vand (farekilde elektrisk strøm).
- Opbevar apparatet et sikkert sted. **Ubenyttede apparater** skal opbevares i et tørt, lukket og børnesikret rum.
- Sluk for apparatet og træk netstikket ud af stikkontakten ved:
 - reparationsarbejde
 - vedligeholdelses- og rengøringsarbejde
 - afhjælpning af fejl
 - det kontrolleres om tilslutningsledninger er filtret sammen eller beskadiget
 - Transport
 - udskiftning af spånsækken
 - efterladt af maskinen (også ved kortvarige arbejds pauser)
- Kontroller spånafsugningsanlæg for eventuelle beskadigelser:
 - Inden yderligere brug af maskinen skal beskyttelsesudstyret undersøges nøje med henblik på korrekt og formålstjenlig funktion.
 - Kontroller, om de bevægelige dele fungerer upåklageligt og ikke sidder fast eller om dele er beskadigede. Samtlige dele skal være rigtigt monteret og opfyldt alle betingelser for at sikre upåklagelig drift.
 - Beskadiget beskyttelsesudstyr og -dele skal repareres eller udskiftes faglig korrekt af et autoriseret værksted, såfremt intet andet er angivet i betjeningsvejledningen.
 - Beskadigede eller ulæselige sikkerhedsmærkater skal udskiftes.

Elektrisk sikkerhed

- Udførelse af tilslutningsledningen iht. IEC 60245 (H 07 RN-F) med et trådtværsnit på mindst
 - 1,5 mm² ved en kabellængde op til 25 m
 - 2,5 mm² ved en kabellængde over 25 m
- Lange og tynde tilslutningsledninger medfører et spændingsfald Motoren når ikke den maksimale ydelse, apparatets funktion reduceres.
- Stik og samledåser på tilslutningsledninger skal være af gummi, blødt PVC eller andet termoplastisk materiale af den samme mekaniske styrke eller være overtrukket med dette materiale.
- Stikforbindelsen på tilslutningsledningen skal være stænkbeskyttet.
- Ved montering af en tilslutningsledning sørg for at denne ikke er i vejen, kommer i klem, bøjes og at stikforbindelsen ikke bliver våd.

- Anvend ikke kablet til andre formål end det tiltænkte. Beskyt kablet mod varme, olie og skarpe kanter. Anvend ikke kablet til at trække stikket ud af stikkontakten.
- Rul kablet fuldstændigt ud, når der anvendes en kabeltromle.
- Kontroller regelmæssigt forlængerkabler og udskift dem, hvis de er beskadigede.
- Anvend ingen defekte tilslutningsledninger.
- Anvend udendørs kun forlængerkabler, der er godkendte hertil og markeret på tilsvarende måde.
- Anvend ingen provisoriske eltilslutninger.
- Beskyttelsesanordninger må aldrig kortsluttes eller sættes ud af drift.
- Tilslut apparatet via et fejlstrømsrelæ (30 mA).

⚠ Eltilslutningen eller reparationer på savens elektriske dele skal udføres af en autoriseret elektriker eller af en af vore kundeserviceafdelinger. De lokale forskrifter - især hvad beskyttelsesforanstaltninger angår - skal overholdes.

⚠ For at undgå farer skal beskadigede strømledninger udskiftes af producenten eller en af dens kundeserviceafdelinger eller en på lignende måde kvalificeret person

⚠ Reparationer på andre af savens dele skal udføres af producenten eller en af hans kundeserviceafdelinger.

⚠ Anvend kun originale reservedele. Ved anvendelse af andre reservedele og andet tilbehør kan brugeren komme i fare. For heraf resulterende skader overtager producenten intet ansvar.

Montering

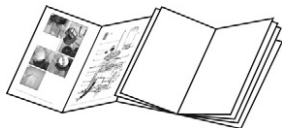

- 1** Skru sidedele (1+2) på
For hver sidedel skal der anbringes:
2 fladhovedskruer med firkant M 8 x 40
2 kombimøtrikker M 8
- 2** Skru tværforbindelsen (4) på.
Til denne forbindelse skal der anbringes:
4 fladhovedskruer med firkant M 8 x 10
4 kombimøtrikker M 8
- 3** Læg den fabriksmonterede apparateenhed på sidedelene.
- 4** Fiksér først en side med 2 fladhovedskruer M5 x 16 og en sekskantmøtrik M 5.
Fiksér nu den anden side.
Derefter spændes skrueforbindelserne.
- 5** Sæt afsugningslangen (7) på.
Fastgør afsugningslangen ved at dreje skruen på spædebåndet (17) nogle omdrejninger.
- 6** Træk spånopsamlingssækken (14) over.
- 7** Fastgør spånopsamlingssækken ved at anbringe lynlukningen (6).
- 8** Stik sækophængningen (9) i.

- 9** Træk filtersækken (15) over.
- 10** Fastgør filtersækken ved at anbringe lynlukningen (6).
- 11** Hægt filtersækken i.

Idrifttagning

- Kontroller, at apparatet er monteret komplet og efter reglementerne.
- Placér spånaf sugning på et sted, der overholder følgende betingelser
 - stabilt og plant gulv
 - fri for snublefarer
 - tilstrækkelige luft- og lysforhold
- Kontroller før hver brug:
 - Tilslutningskablerne med hensyn til defekte områder (revner, snit o.l.)
 - ⚠** Anvend ingen defekte kabler.
 - Eventuelle beskadigelser (se sikkerhedsvejledning)
 - Om alle skruer er strammede.

i Nettilslutning

- Sammenlign den på savens typeskilt angivne spænding, fx 230 V, med netspændingen, og slut saven til en tilsvarende og korrekt jordforbundet stikkontakt.
- i** Anvend sikkerhedskontakt, netspænding 230 V med fejlstrømsbeskyttelseskontakt (FI-kontakt 30 mA).
- Anvend forlængerledninger med tilstrækkeligt tværsnit.

i Netsikring: 10 A

i Statisk opladning

Hele afsugningssystemet er opbygget af ikke elektrisk ledende komponenter.

⚠ Plastdele må ikke udskiftes med metaldele. Især må afsugningsslangen ikke indeholde en metalpsiral.

⚠ Forbindes afsugningsslangen med elektrisk ledende dele (f. eks. metalliske afsugningsanlæg eller -rør) så skal disse jordes for at aflede den elektrostatisk energi.

Indkobling / Frakobling

Anvend intet apparat, hvor kontakten ikke kan omskiftes til og fra. Beskadigede kontakter skal straks repareres eller udskiftes af kundeservice.

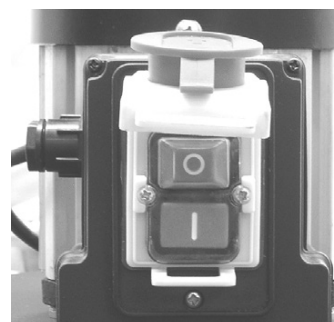

🔧 Indkobling

Tryk på den grønne knap  på kontakten.

🔧 Frakobling

Tryk på den røde knap  på kontakten.

Arbejdet med spånafsugningsanlægget

1. Placér spånafsugningsanlægget ved siden af træforarbejdningsmaskinen. Placér maskinen således at afsugningsanlægget ikke står i vejen for arbejdet.
2. Før afsugningsledningen således at ingen snubler under arbejdet
3. Forbind afsugningsanlægget med strømnettet.
4. Tænd for afsugningsanlægget og vent indtil ventilatoren har nået det fulde omdrejningstal.
 - ☞ Udfoldes filtersækken ikke helt i løbet af nogle sekunder, træk den opad.
5. Tænd først nu for træbearbejdningsmaskinen.
6. Lad afsugningsanlægget køre i mindst 10 sekunder efter at træbearbejdningsmaskinen er slukket.

Vedligeholdelse

Spånafsugningsanlægget er praktisk vedligeholdelsesfrit.

ⓘ Kontrollér inden hver idriftsættelse eller efter længere opbevaring:

- alle skrueforbindelse
 - ➔ spænd de løse skrueforbindelser igen.
- øverste filtersæk eller afsugningsslange med henblik på beskadigelser
 - ➔ udskift beskadigede dele.
- kontakthus, elmotor eller ventilatorhus for beskadigelser
 - ➔ få beskadigede dele straks udskiftet af kundeservice.

Rengøring

- ⚠ Træk netstikket inden rengøringsarbejdet begyndes.
- ⚠ Sprøjt ikke vand direkte på motor og kontakt.
- ⚠ Bær altid støvmaske ved tømning og rengøring (partikelfilter – filterklasse 2).

- Rengør
 - stel og ventilatorhus med en fugtig klud
 - elmotor og tænd/sluk-knap kun med en tør klud.
- Den øverste filtersæk må kun bankes ud. Vær opmærksom på at spånsækken er hægtet i
- Tøm spånsækken
 - når maks. fyldeniveau er nået (65 l)
 - efter arbejds slut

☞ For at opretholde sugedydelsen ved udskiftning af spånsækken skal filtersækken bankes ud først.

Garanti

Vi henviser til vedlagte garantierklæring.

Tekniske data

Type / Model	➤ ABS 2000
Trefasemotor	➤ 230 V~ 50 Hz
Produktionsår	➤ se sidste side
Indgangsydelse P ₁	➤ 550 W
Omdrejningstal (motor)	➤ 2850 min ⁻¹
Luftydelse	➤ 1150 m ³ /h
Undertryk	➤ 1160 Pa
Sugeslange	➤ Ø 100 x 2.500 mm
Lydniveau	➤ L _{PA} = 90 dB (A)
	➤ K = 3 dB (A)
målt	➤ L _{WA} = 99,5 dB (A)
garanteret	➤ L _{WA} = 104 dB (A)
Maks fyldemængde spånsæk	➤ ≈ 65 l
Filterareal	➤ ≈ 0,8 m ²
Mål i mm	➤ ca. 900 x 500 x 1550
Vægt	➤ ca. 22 kg

Beskrivelse af apparatet / Reservedeler



Pos	Bestillings-nr.	Betegnelse
1		sidedel, venstre
2		sidedel, højre
3		Grundstel med kørehjul og bundplade
4		tværforbindelse
5	360656	kørehjul inkl. hjuldæksel
6	360654	hurtiglukning for filter- og spånsæk
7	360660	afsugningsslange
8	360658	ventilatorhjul med fastgørelsesmateriale
9		sækopphængning
10		håndtag
11	360657	motor med kontakt
12		kontakt
13		plasthus, kpl.
14	360617	spånopsamlingssæk
15	360655	filtersæk
16	360659	sikkerhedsmærkat
17	360653	spændebånd

Säilytettävä tulevaa käyttöä varten.



Älä ota laitetta käyttöön, ennenkuin olet lukenut sen käyttöohjeen, huomioinut kaikki huomautukset ja asentanut laitteen kuvattulla tavalla.

! Laitetta voivat käyttää henkilöt, joiden fyysiset, sensoriset tai henkiset kyvyt ovat rajoittuneet tai joiden kokemus ja tieto on puutteellista, mikäli heitä valvotaan tai he ovat saaneet ohjeet laitteen turvallista käyttöä varten ja he ymmärtävät käytöstä johtuvat vaarat.

! Alle 16-vuotiaat eivät saa käyttää laitetta.

EY-vaatimustenmukaisuusvakuutus

Nro. (S-No.): 9149 → ABS 2000

Nro. (S-No.): 15355 → ABS 2000 (CH)

vastaa EY-direktiiviä
2006/42 EY

Yrityksemme

ATIKA GmbH

Josef-Drexler-Str. 8 – 89331 Burgau – Germany

ilmoittaa täten yksinomaisella vastuulla, että tuote

Späneabsauganlage (Purunimuri) tyyppi ABS 2000

Sarjanumero: 000001 – 025000

on yhdenmukainen ylämainittujen EY-direktiivien määräysten kanssa sekä seuraavien direktiivien määräysten kanssa:
2014/30/EU, 2000/14/EY ja 2011/65/EU.

Seuraavia harmonisoituja normeja on käytetty:

EN 60335-1:2012; EN 60335-2-69:2012; EN 62233:2008;

EN 55014-1:2006+A1+A2; EN 55014-2:1997+A1+A2;

EN 61000-3-2:2006+A1+A2; EN 61000-3-3:2013

Vaatimustenmukaisuuden arviointimenetelmä:

2000/14/EY – liite V

Mitattu äänen tehotaso L_{WA} 99,5 dB (A).

Taattu äänen tehotaso L_{WA} 104 B (A).

Teknisten asiakirjojen säilytys:

ATIKA GmbH – Tekninen toimisto - Josef-Drexler-Str. 8 – 89331 Burgau – Germany

i.A. 

Burgau, 30.08.2016

i.A. G. Koppenstein, Suunnitelujohto

Toimituksen osat

 Tarkasta pakkauksen purkamisen jälkeen,

- ▶ onko sen sisältö täydellinen
- ▶ tai mahdolliset kuljetusvauriot

Esitä valitukset kauppiaille, laitteen toimittajalle tai valmistajalle välittömästi. Jälkeenpäin esitettyjä valituksia ei hyväksytä.

- 1 koottu laiteyksikkö
- 1 imuletku
- 1 suodatinsäkki
- 1 purusäkki
- 1 sivuseinä oikea
- 1 sivuseinä vasen
- 1 poikittaisliitos
- 1 perusrunko kok.
- 2 pikaliittimet
- 1 pussi ruuveja
- 1 käyttöohje
- 1 takuuseelvitys

Käyttötarkoitus

- Purunimuri sopii jyrsin-, höyläys- ja sahauspurujen (ei pölyn), joita syntyy jyrsimien, pöytäsiirkkien ja höyläyskoneiden ääressä, poisimemiseen.
- Laitetta ei saa käyttää pitempään kuin ½ tuntia päivässä sisätilan pölyttymisen takia.
- Puupölyn talteenottamisen turvallisuusmääräykset BG-Holz ZH 1/ 139 eivät täyty kyseisellä laitteella.
- Lattioiden puhdistuksessa ei saa imuroida puu-, metalli- ja kivipaloja tai vastaavaa.
- Ei saa imuroida:
 - palavia kaasuja (esim. maali- ja lakkasumua)
 - räjähtäviä aineita
 - metalliosia, kiinteitä puupaloja, rimajäänöksiä.
- Puupölyn ja purujen poisiminen kaupallisella käyttötasolla ei ole sallittu. Ei-kaupallinen käyttö tarkoittaa, että palkalliset työntekijät, ammattiin kouluttautujat, koulun henkilöt, kotiteollisuuden henkilöt ja muut työsuhteessa olevat henkilöt eivät käytä kyseistä puruimuria.
- Määräyksen mukaiseen käyttöön kuuluu myös valmistajan määrämien käyttö-, huolto- ja kunnossapitovaatimuksien ja käyttöohjeessa olevien turvallisuusohjeiden noudattaminen.
- Jokainen tästä yli menevä käyttö katsotaan ei-määräyksen mukaiseksi. Valmistaja ei vastaa minkäänlaisista määräyksen vastaisesta käytöstä johtuvista vahingoista. Riski on pelkästään käyttäjällä.

Jäännösriskit

Myös määräystenmukaisessa käytössä voi, asianomaisten turvallisuusmääräysten noudattamisesta huolimatta, jäädä jäännösriskejä, johtuen käyttötarkoituksen määräämästä rakenteesta.

Jäännösriskejä voidaan vähentää huomioimalla "turvallisuusohjeet" ja "käyttötarkoitus" sekä käyttöohje.

Huomaavaisuus ja varovaisuus pienentää henkilöiden vahingoittumisen ja vaurioiden riskiä.

- Sähköstaattinen purkaus imuletkussa.
- Puristuminen liikkuviin koneosiin.
- Pölyjen ulostulo.
- Virran aiheuttamat vaarat, jos käytät epäasianmukaisia sähköisiä liitäntäjohtoja.
- Jännitettä johtaviin osiin koskeminen rakenteen sähköisten osien ollessa auki.
- Kuulohäiriöt pitkäaikaisessa työskentelyssä ilman kuulonsuojaa.
- Palovaara.

Varoimista huolimatta on olemassa lisäksi epäilmeisten jäännösriskien vaara.

Turvallisuusohjeet

⚠️ Huomioi seuraavia ohjeita suojataksesi itseäsi ja muita mahdolliselta loukkaantumiselta.

ⓘ Anna turvallisuusohjeet kaikkien laitetta käyttävien luettavaksi.

ⓘ Säilytä nämä turvallisuusohjeet hyvin.

⚠️ Laitetta saa korjata ainoastaan valmistaja tai valmistajan nimeämä yritys.

- Tutustu laitteeseen käyttöohjeen avulla ennen käyttöä.
- Älä käytä laitetta muihin kuin vain sille määrättyihin tarkoituksiin (katso kohtia käyttötarkoitus).
- Ole varovainen. Huomioi mitä teet. Työskentele järjellä. Älä käytä laitetta kun olet väsynyt tai huumeiden, alkoholin tai lääkkeiden vaikutusten alainen. Yksi varmaton hetki laitteen käytön yhteydessä voi johtaa vakavaan loukkaantumiseen.
- Purunimuri saa käyttää vain
 - kovalla
 - tasaisella
 - värähtelymättömällä alustalla
- Pidä huolta riittävästä vaihtoilmasta ja valosta.
- Pidä työalue järjestyksessä! Epäjärjestys voi aiheuttaa tapaturmia.
- Älä käytä purunimuria kosteassa tai märässä ympäristössä sekä palavien nesteiden tai kaasujen läheisyydessä.
- Imurin käyttö on kielletty räjähdysriskissä tiloissa.
- Ei saa imuroida:
 - kipinöitä aiheuttavia koneita tai syttymislähteitä.
 - puu- ja metallipaloja.

– räjähtäviä ja terveydelle haitallisia aineita, kuten lakkasumuja, kaasuja ja pölyjä.

- Käytä laitetta vain kaikkien suojavarusteiden ollessa oikein kiinnitettyinä, äläkä tee laitteeseen muutoksia, jotka haittaavat turvallisuutta.
- Älä muuta moottorin säädinasetusta, sillä kierrosluku säätää turvallisen enimmäistyönopeuden ja suojaa moottoria ja kaikkia pyöriä osia ylinopeuden aiheuttamilta vahingoilta. Ota yhteys asiakaspalveluun, jos esiintyy ongelmia.
- Älä muuta laitetta tai laitteen osia.
- Älä ruiskuta laitetta vedellä (sähkövirta aiheuttaa vaaroja).
- Älä koskaan jätä sahaa valvomatta.
- Käyttäjä on vastuussa kolmansia kohtaan työskentelyalueella.
- Lapset eivät saa leikkiä laitteella.
- Pidä lapset loitolla laitteesta.
- Lapset eivät saa suorittaa laitteen puhdistusta tai huoltoa.
- Älä ruiskuta laitetta vedellä. (vaara sähkövirrasta).
- Säilytä laitetta turvallisesti. Säilytä käyttämättömiä laitteita kuivassa, lukitussa tilassa, johon lapsilla ei ole pääsyä.
- Sammuta laite ja vedä virtapistoke pistorasiasta seuraavissa tapauksissa
 - korjaustöissä
 - huolto- ja puhdistustöissä
 - häiriöiden poistossa
 - kun tarkistetaan liitäntäjohtoa, onko johto kiertynyt tai vaurioitunut
 - kuljetuksen ajaksi
 - Purusäkin vaihdon aikana
 - Koneen luota poistuessa (myös lyhytaikaisessa keskeytyksessä)
- Tarkasta laitteen mahdolliset vauriot:
 - Tarkasta huolellisesti ennen seuraavaa käyttöä suojavarusteiden moitteeton ja tarkoituksenmukainen kunto.
 - Tarkista, toimivatko kaikki liikkuvat osat moitteettomasti, ja etteivät osat ole jumittuneet tai vaurioituneet. Kaikkien osien on oltava oikein asennettuina ja täytettävä kaikki edellytykset, jotta toiminta olisi moitteetonta.
 - Vaurioituneet suojalaitteet ja osat täytyy korjattava asianmukaisesti alan korjaamossa tai valmistajalla, jos käyttöohjeessa ei toisin mainittu.
 - Vaurioituneet tai lukukelvottomat turvallisuusetiketit on korvattava uusilla.

⚠️ Sähköosien turvallisuus

- IEC 60245 (H 07 RN-F) mukainen liitäntäjohto, jonka johtimen poikkileikkaus on vähintään
 - 1,5 mm² pituuden ollessa maks. 25 m
 - 2,5 mm² pituuden ollessa yli 25 m
- Pitkät ja ohuet liitosjohdot aiheuttavat jännitehäviötä. Moottori ei saavuta enää maksimaalista tehoa, laitteen toiminta heikkenee.
- Liitäntäjohtojen pistokkeiden ja kytkentälaatikoiden tulee olla kumista, pehmeästä PVC:stä tai muusta termoplastisesta materiaalista, jonka mekaaninen lujuus on sama tai niiden täytyy olla päällystetty vastaavalla materiaalilla.

- Liitäntäjohdon pistokkeen täytyy olla roiskevesisuojattu.
- Liitäntäjohtojen asennuksessa on huomioitava, että johtoja ei liitetä, taivuteta eikä pistokeliitin ole märkä.
- Käytä johtoa vain tarkoituksenmukaisiin töihin. Suojaa johto kuumuudelta, öljyltä ja teräviltä reunoilta. Älä vedä johdosta pistokkeen irrottamiseksi pistorasiasta.
- Jos käytät johtokelaa, kelaa johto kokonaan kelasta.
- Tarkista liitosjohdot säännöllisesti ja vaihda vioittuneet.
- Älä käytä viallisia liitäntäjohtoja.
- Käytä ulkona vain tarkoituksenmukaisia sallittuja ja vastaavasti merkittyjä pidennysjohtoja.
- Älä käytä tilapäisiä sähköliitäntöjä.
- Älä missään tapauksessa ohita suojavarusteita tai ota niitä käytöstä.
- Kytke laite varokkeelliseen maadoitettuun pistorasiaan (30 mA).

⚠ Sähköisten osien sähköliitäntä tai korjaukset on annettava toimiluvan saaneen sähkömiehen tai meidän asiakaspalvelumme suoritettavaksi. Paikallisia määräyksiä, erityisesti suojatoimenpiteitä on noudatettava.

⚠ Vaurioituneet johdot on vaihdettava valmistajan tai valmistajan asiakaspalvelupisteen tai vastaavan pätevän henkilön toimesta vaarojen välttämiseksi.

⚠ Laitteen muiden osien korjaukset on annettava valmistajan tai sen asiakaspalvelun suoritettavaksi.

⚠ Käytä vain alkuperäisvaraosia. Muiden varaosien ja lisävarusteiden käyttö voi aiheuttaa käyttäjälle vammoja. Valmistaja ei vastaa tällaisten varusteiden aiheuttamista vahingoista.

Asennusohje

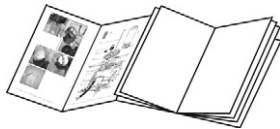

- 1** Ruuvaa molemmat sivuosat kiinni (1+2).
Jokaiselle sivuosalle tarvitaan:
2 neliöolakkeinen litteäkantaruuvi M 8 x 40
2 yhdistelmämutteri M 8
- 2** Kiinnitä poikittaisliitos (4).
Liitokselle tarvitaan:
4 neliöolakkeinen litteäkantaruuvi M 8 x 40
4 yhdistelmämutteri M 8
- 3** Aseta esiasennettu laiteyksikkö sivuosien päälle.
- 4** Kiinnitä ensiksi yksi sivu kahdella litteäkantaruvilla M 5 x 16 ja kuusimutterilla M 5.
Kiinnitä nyt toinen sivu.
Kirstä sitten kyseiset neljät ruuviliitokset.
- 5** Aseta imuletku (7).
Kiinnitä imuletku kiristämällä letkunpinnessä (17) olevaa ruuvia muutaman kierroksen verran.
- 6** Pujota purusäkki (14) päälle.
- 7** Kiinnitä purusäkki asettamalla pikalukitus (6) paikoilleen.

- 8** Aseta säkkiriipustus (9).
- 9** Vedä suodatinsäkki päälle (15).
- 10** Kiinnitä suodatinsäkki asettamalla pikalukitus (6) paikoilleen.
- 11** Ripusta suodatinsäkki.

Käyttöönotto

- **Varmistu**, että laite on asennettu täydellisesti ja määräysten mukaisesti.
- Aseta purunimuri paikkaan, joka täyttää seuraavat vaatimukset:
 - kiinteä ja tasainen pohja
 - esteetön (kompastusvaara)
 - riittävät valo- ja ilmaolosuhteet
- Tarkasta ennen jokaista käyttöä:
 - liitäntäjohtojen viat (halkeamat, viillot y.m.)
 - ⚠ Älä käytä viallisia johtoja!
 - laitteen mahdolliset vauriot (katso turvallisuusohjeet)
 - ovatko ruuvit hyvin kiinnitettyinä

📌 Verkko-liitäntä

- Vertaa laitteen tyyppikilpeen merkittyä jännitettä verkkojännitteeseen ja liitä laite vastaavaan ja määräystenmukaiseen pistorasiaan.
- 📌 Maadoitettu Schuko-pistorasia, verkkojännite 230 V vikavirtasuojakytkimellä (FI-kytkin 30 mA).
- Käytä pidennysjohtoa, jonka poikkileikkaus on riittävä.

📌 Verkkovarmistus: 10 A

📌 Staattinen latautuminen

Koko imurointijärjestelmä on rakennettu sähköä johtamattomista rakenneosista.

⚠ Älä korvaa muoviosia metalliosilla. Erityisesti imuletkussa ei saa olla metallispiraalia.

⚠ Jos imuletku kiinnitetään sähköä johtaviin osiin (esim. metallinen imukupu tai -putki), on osat maadoitettava mahdollisesti esiintyvän sähköstaattisen energian varalta.

Päälle-/poiskatkaisin

Älä käytä laitetta, jonka katkaisin ei tai vaihdattaa asiakaspalvelun toimesta.

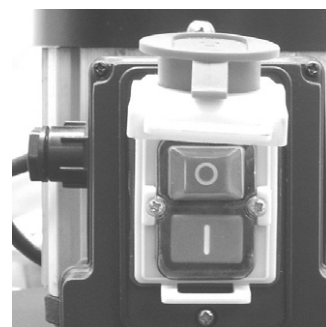

🔧 Päällekytkeminen

Paina vihreätä näppäintä



🔧 Poiskytkeminen

Paina punaista näppäintä



Työskenteleminen purunimurilla

1. Aseta purunimuri puutyöstökoneen viereen. Huomioi, että imuri ei haittaa työskentelyä.
2. Sijoita sähköjohto siten, ettet kompastu siihen työskentelyn aikana.
3. Liitä imuri sähköverkkoon.
4. Käynnistä imuri ja odota kunnes tuuletin on saavuttanut täydet kierrosluvut.
 - ☞ Jos suodatinsäkki ei puhallu itsestään ylös muutaman sekunnin päästä, vedä säkkiä ylöspäin.
5. Käynnistä vasta nyt puuntyöstökone.
6. Jätä imuri vielä käyntiin ainakin 10 sekunniksi puuntyöstökoneen sammuttamisen jälkeen.

Huolto

Purunimuri on pitkälti huoltovapaa.

ⓘ Tarkista ennen jokaista käyttöönottoa tai pidemmän varastoinnin jälkeen

- kaikki ruuviliitokset
 - ➔ kiristä löystyneet ruuviliitokset.
- ylimmäinen suodatinsäkki tai imuletku vaurioiden varalta.
 - ➔ vaihda vaurioitunut osat.
- kytkinkotelo, sähkömoottori tai tuuletinkotelo vaurioiden varalta.
 - ➔ vaihdata viipymättä vaurioituneet osat asiakaspalvelun toimesta.

Puhdistus

- ⚠ Vedä pistoke ennen puhdistustöiden aloittamista.
- ⚠ Älä ruiskuta vesiruiskulla suoraan moottoria ja katkaisinta.
- ⚠ Käytä tyhjennyksessä ja puhdistuksessa ehdottomasti hengityssuojaa (hiukkassuodatin - suodatinluokka 2).

- Puhdista
 - runko ja puhallinkotelo kostealla liinalla.
 - sähkömoottori ja katkaisin vain kuivalla liinalla.
- Koputa ylimmäinen suodatinsäkki vain tyhjäksi. Huomioi samalla, että purusäkki on paikallaan.
- Tyhjennä purusäkki:
 - kun maks. täyttömäärä (65 l) on saavutettu.
 - työn jälkeen

☞ Koputa ennen purusäkin vaihtoa suodatinsäkki tyhjäksi imutehon säilyttämiseksi.

Takuuehdot

Huomioi mukana oleva takuuseelvitys.

Tekniset tiedot

Tyyppi / Malli	➤ ABS 2000
Vaihtovirtamoottori	➤ 230 V~ 50 Hz
Valmistusvuosi	➤ katso viimeinen sivu
Teho P ₁	➤ 550 W
Kierros-luku (moottori)	➤ 2850 min ⁻¹
Ilmateho	➤ 1150 m ³ /h
Alipaine	➤ 1160 Pa
Imuletku	➤ Ø 100 x 2500 mm
Melun ominaisarvo	➤ L _{PA} = 90 dB (A) ➤ K = 3 dB (A)
mitattu	➤ L _{WA} = 99,5 dB (A)
taattu	➤ L _{WA} = 104 dB (A)
purusäkin maks. täyttömäärä	➤ ≈ 65 l
Suodatinpinta-ala	➤ ≈ 0,8 m ²
Paino	➤ n. 22 kg
Mitat mm:na	➤ n. 900 x 500 x 1550

Laitteen kuvaus / Varaosat



Pos.	Tilausnro	Nimitys
1		Sivuosa-vasen
2		Sivuosa- oikea
3		Perusrunko kuljetuspyörillä ja pohjalevyllä
4		Poikittaisliitos
5	360656	Pyörä suojuksella
6	360654	Pikalukitus suodatin- tai purusäkille
7	360660	Imuletku
8	360658	Tuuletuspöytä kiinnitystarvikkeilla
9		Säkin ripustus
10		Kahva
11	360657	Moottori katkaisimella
12		Katkaisin
13		Muovikotelo kok.
14	360617	Purusäkki
15	360655	Suodatinsäkki
16	360659	Varoitustarrat
17	360653	Letkupinne

Kérjük, a leírást későbbi használat céljára szíveskedjen megőrizni.



A készüléket jelen kezelési utasítás elolvasása, valamennyi megadott utasítás figyelembevételével és a készülék leírásnak megfelelő összeszerelése előtt üzembe helyezni nem szabad.



Ezt a készüléket csökkent fizikai, érzékszervi vagy mentális képességekkel rendelkező, vagy kellő tapasztalattal és tudással nem rendelkező személyek is használhatják, ha megfelelő felügyelet alatt állnak vagy a készülék biztonságos használatáról oktatásban részesültek és a használatból eredő veszélyeket megértették.



Gyermekeknek és 16 év alatti fiatakorúaknak nem szabad a berendezést kezelniük.

EK-konformitás-nyilatkozat

Sz. (S-No.): 9149 → ABS 2000

Sz. (S-No.): 15355 → ABS 2000 (CH)

A irányelvnek megfelelően

2006/42 EK

Az

ATIKA GmbH

89331 Burgau, Josef-Drexler-Str. 8, Németország

a fenti Irányelv előírásainak megfelelően kizárólagos felelősséggel kijelenti, hogy a

Späneabsauganlage (Forgácselszívó berendezés) típus ABS 2000

Sorozatszám: 000001 – 025000

megfelel a fenti Irányelv, továbbá az alábbi Irányelvek követelményeinek:

2014/30/EU, 2000/14/EK és 2011/65/EU.

A következő harmonizált szabványok kerültek alkalmazásra:

EN 60335-1:2012; EN 60335-2-69:2012; EN 62233:2008;

EN 55014-1:2006+A1+A2; EN 55014-2:1997+A1+A2;

EN 61000-3-2:2006+A1+A2; EN 61000-3-3:2013

Megfelelőségi értékelési eljárás:

2000/14/EK – V függelék.

Mért hangteljesítmény-szint L_{WA} 99,5 dB (A).

Garantált hangteljesítményszint L_{WA} 104 dB (A).

A műszaki iratok őrzésének helye:

ATIKA GmbH – Műszaki Iroda – 89331 Burgau

Josef-Drexler-Str. 8 – Németország

Burgau, 2016.08.30

i.A.

i.A. G. Koppenstein,

Tervező részleg vezetése

A gép és tartozékai



Kérjük, ellenőrizze kicsomagoláskor a karton tartalmának

- ▶ hiánytalanságát
- ▶ esetleges szállítási sérülését

A talált hiányosságot haladéktalanul közölje kereskedőjével, beszállítójával vagy a gyárral. Későbbi reklamációt nem áll módunkban elfogadni.

- | | |
|-------------------------------|-------------------------|
| • 1 előszerelt készülékegység | • 1 keresztösszekötő |
| • 1 elszívó tömlő | • 1 gépalap komplett |
| • 1 szűrőzsák | • 2 gyorszár |
| • 1 forgácsgyűjtő zsák | • 1 csavartasak |
| • 1 oldalfal, jobb | • 1 kezelési útmutató |
| • 1 oldalfal, bal | • 1 garancianyilatkozat |

Rendeltetészerű használat

- A forgácselszívó marási-, gyalulási- és fűrészelési forgács (nem por) elszívására alkalmas, olyan forgácshoz, ami pl. a marásnál, körfűrész-asztalnál és gyalugepeknél keletkezik.
- A készüléket a porkibocsátás miatt zárt helyiségben naponta fél óránál tovább működtetni nem szabad.
- A BG- fa ZH 1/ 139 (szakmai szövetségi előírások) farudak leszállására vonatkozó biztonsági előírásai ezzel a géppel nincsenek betartva.
- Pallók tisztításánál nem szabad fa-, fém- és kődarabokat vagy más hasonló tárgyat elszívni.
- A géppel nem szabad elszívni a következőket:
 - éghető gázok (pl. festék- vagy lakkpárát)
 - robbanóképes közeget
 - fémdarabokat, kemény fadarabot, lécmaradványt.
- Nem szabad elszívni ipari területen belüli faport és faforgácsot.
- Akkor nem minősül a használat ipari jellegűnek, ha a forgácsleválasztó berendezést nem szakképzésben, iskolában, otthoni munkánál dolgozó vállalkozók vagy bármilyen más munkaviszonyban álló személyek használják.
- A rendeltetésnek megfelelő használatához tartozik még a gyár által előírt módon való használat-, a karbantartás- és javítás valamint az útmutatóban olvasható biztonsági tudnivalók követése.
- Minden ezektől eltérő használat rendeltetéssel ellentétesnek minősül. Az ilyen jellegű károkat a gyár nem vállal szavatosságot. a kockázat ekkor egyedül a felhasználót terheli.

Maradék kockázat

Még a rendeltetésnek megfelelő használatnál és a felhasználási cél által meghatározott vonatkozó biztonsági szabályok megtartása mellett is bizonyos maradék kockázattal számolni kell.

Ezt a maradék kockázatot minimumra csökkentheti, ha a munkánál figyelembe veszi a "Biztonsági tájékoztatások", a "Rendeltetésszerű használat" és magának a használati útmutatónak a leírásait.

Mindezek figyelembe vétele és a kellő óvatosság segít a balesetek és sérülések megelőzésében.

- A szívóatómlón keletkező elektrosztatikus kisülés.
- Mozgó géprészeknél keletkező zúzódások.
- Különböző porok kiáramlása.
- Balesetet okozhat a villanyáram szabálytalan csatlakoztatás esetén.
- Áramütés egy feszültség alatt álló nyitott alkatrész megérintésekor.
- Halláskárosodás hallásvédő nélküli hosszabb munka esetében.
- Tűzveszély

Továbbá minden megtett intézkedés ellenére is maradnak nem nyilvánvaló maradék kockázatok.

Biztonsági tájékoztatások

⚠ Vegye figyelembe a következő utalásokat annak érdekében, hogy a lehetséges baleseteket megelőzze.

- ❗ A biztonsági utasításokat adja tovább minden olyan személynek, aki a géppel dolgozik.
- ❗ Őrizze meg gondosan jelen biztonsági utasításokat.

⚠ A gépet csak a gyár, vagy általa kijelölt cégek javíthatják.

- Használat előtt ismerkedjék meg a géppel a használati útmutató segítségével.
- A készüléket ne használja olyan célokra, melyekre nem rendeltetett (lásd „Rendeltetésszerű használat”).
- Legyen figyelmes. Figyeljen arra, amin dolgozik. Munkáját ésszerűen hajtsa végre. A gépet ne használja olyankor amikor fáradt vagy drog, alkohol vagy gyógyszer hatása alatt áll. A gép használatánál elég egy figyelmetlen pillanat ahhoz, hogy súlyos balesetet szenvedjen.
- A forgácselszívót csak
 - kellően szilárd
 - sík felületű
 - rezgésmentes padlózatán szabad működtetni.
- Gondoskodni kell a kellő mennyiségű friss levegőről és megfelelő világításról.
- Tartsa rendben a munkahelyét! A rendetlenség a balesetek forrása.
- A forgácselszívó berendezést nem szabad használni vizes, vagy nedves környezetben, valamint éghető folyadékok és gázok közelében.
- Az elszívó berendezést robbanásveszélyes térségben működtetni nem szabad.
- A berendezéssel nem szabad elszívni:
 - szikraképző gépről vagy gyújtóforrásról
 - fa- és műanyag darabokat
 - robbanóképes és egészségre ártalmas közeget, pl. lakkok gőzét, gázt és porokat.

- A gépet csak teljesen és felhelyezett biztonsági kiegészítésekkel használja és a gépen semmi olyat meg ne változtasson, ami a biztonságot korlátozhatja.
- Ne módosítsa a motor fordulatszám-szabályozási beállítását, mert az szabályozza a legnagyobb biztonságos munkasebes-séget, valamint védi a motort és valamennyi forgó alkatrészt a túlzott sebesség következtében fellépő károsodástól. Probléma esetén kérjük, forduljon a vevőszolgálathoz.
- A gépet illetve annak alkatrészeit meg ne változtassa.
- A készüléket nem hagyjuk esőben állni, illetve esőben nem dolgozunk vele.
- A gépet ne hagyja felügyelet nélkül.
- A gépet kezelő személy harmadik személlyel szemben felelős a munkaterületen.
- Gyermekek a készülékkel nem játszhatnak.
- A gyermekeket a készüléktől tartsa távol.
- A készülék tisztítását és felhasználói karbantartását nem szabad gyermekekre bízni.
- A gépet vízzel ne fröcskölje be. (A víztől áramütés keletkezhet).
- Őrizze biztonságban a gépet. A használaton kívüli gépet őrizze egy száraz, lezárt és gyermekek által el nem érhető helyen.
- Kapcsolja ki a gépet és húzza ki a hálózati csatlakozó dugót következő esetekben:
 - javítási műveletnél
 - karbantartásnál és tisztításnál
 - zavarelhárításnál
 - a csatlakozó vezetékek ellenőrzése, hogy nincsenek-e összegabalyodva vagy megsérülve
 - szállítás
 - A forgácsgyűjtő zsák cserélésekor
 - A gép elhagyásakor (rövid munkamegszakításnál is)
- Ellenőrizze a gépet az esetleges sérülésekre:
 - A gép további használata előtt a biztonsági védőszerkezetek vagy könnyebben sérült alkatrészek kifogástalan és rendeltetésüknek megfelelő működését ellenőrizze.
 - Ellenőrizze, hogy a mozgó alkatrészek működése kifogástalan-e, vagy nincs-e valamelyik alkatrész megsérülve. Valamennyi alkotórész szerelése legyen szabályszerű, és valamennyi követelménynek tegyen eleget, ezzel biztosítva a kifogástalan üzemeltetést.
 - A sérült védőszerkezetet és alkatrészt szakszerűen szakmühelyben kell megjavíttatni, vagy a gyárral kell kicseréltetni, amennyiben a használati útmutató mást nem ír elő.
 - A sérült vagy olvashatatlan biztonsági címkét ki kell cserélni.

⚠ Elektromos biztonság

- A csatlakozó vezeték kivitele feleljen meg az IEC 60 245 (H 07 RN-F) előírásnak és keresztmetszete legyen legalább
 - 1,5 mm², 25 m kábelhosszúságig
 - 2,5 mm², 25 m feletti kábelhosszúságnál
- A túl hosszú csatlakozó vezetékeken túlzott mértékű feszültségés keletkezik. A motor már nem éri el a maximális teljesítményét és a gépnek csökken a működőképessége.

- A csatlakozó vezetékek dugói és csatlakozó aljzatai gumiból, lágy PVC-ből vagy más hőre lágyuló, ugyanolyan mechanikai szilárdságú anyagból készüljenek, vagy ilyenekkel legyenek bevonva.
- A csatlakozó vezeték dugós csatlakozó része fröccsenő víz ellen védett legyen.
- A csatlakozó vezeték elhelyezésénél ügyeljen rá, hogy az ne legyen zavaró, ne zúdjék, ne törjön meg és a csatlakozó dugó ne legyen nedves.
- A kábelt ne használja rendeltetésétől eltérő célokra. A kábelt védje a hőstől, olajtól és éles szélű tárgyaktól. A csatlakozó dugót a konnektorból ne a kábelnél fogva húzza ki.
- Kábeldob használatánál a kábelt mindig teljesen tekerje le a dobról.
- Ellenőrizze rendszeresen a csatlakozó kábelt és ha megsérült, cseréltesse ki.
- Ne használjon hibás csatlakozó vezetéket.
- Szabadban csak arra engedélyezett és megfelelően jelzett hosszabbító kábelt használjon.
- Ne alkalmazzon ideiglenes elektromos csatlakozást.
- Védőszerkezetet áthidalni vagy hatástalanítani soha nem szabad.
- A gépet hibaáram védőkapcsolón keresztül csatlakoztassa (30 mA-es legyen).

⚠ A gép elektromos alkatrészeinek elektromos csatlakoztatását ill. javítását hatóságilag engedélyezett villanyszerelő szakember vagy kijelölt vevőszolgálatunk végezze. A helyi előírásokat különösen a védőintézkedések tekintetében figyelembe kell venni.

⚠ A sérült hálózati csatlakozó vezetéket a veszélyeztetés csökkentése céljából a gyár, egy szakműhely, vagy hozzáértő szakember cserélje ki.

⚠ A gép más részein javításokat csak maga a gyár, vagy egy általa megbízott szakcég végezhet.

⚠ Csak eredeti gyári pótalkatrészt és tartozékot használjon. Más eredetű pótalkatrész és egyéb tartozék használata a felhasználó balesetéhez vezethet. Az ilyen jellegű károkért a gyár nem vállal szavatosságot.

Összeállítás

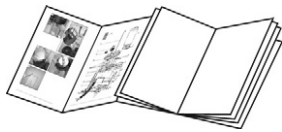

- 1** Csavarozza fel a két oldalrész (1+2).
Mindegyik oldalrészhez szükséges:
2 kapupánt csavar M 8 x 40
2 kombinált anya M 8
- 2** Csavarozza fel a keresztösszekötőt (4).
A kapcsolathoz szükséges:
4 kapupánt csavar M 8 x 10
4 kombinált anya M 8
- 3** Helyezze rá az előszerelt készülékegységet az oldalrészekre.
- 4** Előbb az egyik oldalrész rögzítse 2-2 félgömbfejű M 5 x 16 csavarral és M5 hatlapú anyával.
Rögzítse ezután a másik oldalrész.
Majd húzza meg a négy csavarkapcsolatot.

- 5** Csatlakoztassa az elszívótömlőt (7).
Rögzítse a elszívótömlőt a tömlőbilincs (17) csavarjának néhány fordulattal való meghúzásával.
- 6** Húzza fel a forgácsgyűjtő zsákot (14).
- 7** Rögzítse a forgácsgyűjtő zsákot a gyorsbilincs (6) feltevésével.
- 8** Dugja be a zsákfelfüggesztőt (9).
- 9** Húzza fel a szűrőzsákot (15).
- 10** Rögzítse a szűrőzsákot a gyorsbilincs (6) feltevésével.
- 11** Akassza fel a szűrőzsákot.

Üzembe helyezés

- Győződjön meg arról, hogy a készülék szerelése komplett és előírászerű módon történt.
- A forgácselszívót olyan helyre helyezze, amely megfelel a következő feltételeknek:
 - szilárd és sík felületű padlózat
 - mentes a megbotlás lehetőségétől
 - megfelelőek a környezet megvilágítási- és levegőadottságai
- Minden használat előtt ellenőrizze:
 - a csatlakozó vezetékeket sérült pontokra (repedések, vágások, vagy hasonló)
 - ⚠ ne használjon hibás vezetékeket
 - esetleges sérülésekre (lásd a "Biztonsági tájékoztatások")
 - hogy minden csavar szorosan meg van-e húzva

ⓘ Hálózati csatlakozás

- Vesse egybe a gép adattábláján olvasható feszültséget. pl. 230 V-ot a rendelkezésre álló hálózattal és a gépet az előírásnak megfelelően földelt konnektorhoz csatlakoztassa.
 - ⓘ Használjon Schuko konnektort, 230 V feszültséget hibaáram védőkapcsolóval (FI-kapcsoló, 30 mA-es).
- Alkalmazzon elegendő keresztmetszettel rendelkező hosszabbító vezetéket.

ⓘ Hálózati biztosíték 10 A

ⓘ Statikus feltöltődés

Az egész elszívó rendszer elektromos áramot nem vezető alkatrészekre van rászervele.

⚠ A műanyag alkatrészt fémanyagúra kicserélni nem szabad. Különösen nem szabad fémspirál betétes elszívó tömlőt használni.

⚠ Ha az elszívó tömlőre elektromosan vezetőképes alkatrészt szerelnek (pl. fém elszívó fedelet, vagy -csövet), akkor azt az esetleg keletkező statikus elektromos energia elvezetése céljából földelni kell.

Be-/kikapcsoló

Ne használjon olyan készüléket, amelynek a kapcsolóját nem lehet be- kikapcsolni. A sérült kapcsolót haladéktalanul javíttassa meg vagy cseréltesse ki arra alkalmas szakemberrel vagy a kijelölt vevőszolgálattal.

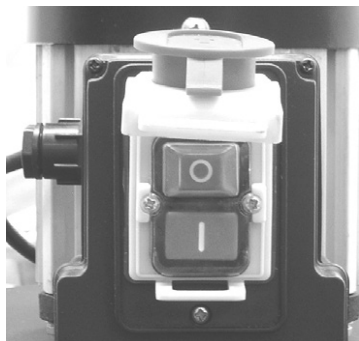

Bekapcsolás

Nyomja meg a kapcsoló zöld gombját .

Kikapcsolás

Nyomja meg a kapcsoló piros gombját .

Munkavégzés a forgácselszívó berendezéssel

1. Állítsa a forgácselszívó berendezést a fafeldolgozó gép mellé. Ekkor legyen figyelemmel arra, hogy az elszívó berendezés a munkát ne akadályozza.
2. Úgy vezesse az elszívó vezetékét, hogy abban munka közben ne lehessen megbotlani.
3. Csatlakoztassa az elszívó berendezést az elektromos hálózathoz.
4. Kapcsolja be az elszívó berendezést és várjon, míg a ventilátor eléri a teljes fordulatszámát.
 -  A szűrőzsák nem fúvódik fel magától néhány másodperc alatt, azt felfelé kell húzni.
5. Csak most kapcsolja be a fafeldolgozó gépet.
6. Az elszívó berendezést a fafeldolgozó gép leállítása után még legalább 10 másodpercig hagyja működésben.

Karbantartás

A forgácselszívó berendezés karbantartást nem igényel.

 Minden üzembe helyezés előtt és hosszabb tárolás után ellenőrizze

- valamennyi csavaros kapcsolatot
 - ➔ a csavarok kellő meghúzását, a laza csavarokat húzza meg.
- a felső szűrőzsákot vagy az elszívó tömlő sértetlenségét
 - ➔ a sérült alkatrészt cserélje ki.
- A kapcsolószekrény, villanymotor vagy ventilátorház sértetlenségét
 - ➔ a sérült alkatrészt haladéktalanul cseréltesse ki a vevőszolgálattal.

Tisztítás

 Tisztítás megkezdése előtt húzza ki a hálózati csatlakozódugót.

 A motort és a kapcsolót közvetlen vízszaggal ne fröcskölje le.

 Leürítéskor és tisztításnál feltétlenül viseljen porszűrő maszkot (2. osztályú részecskeszűrővel).

- Tisztítsa meg
 - a gépállványt és ventilátorházat egy nedves kendővel.
 - A villanymotort és a Be-/kikapcsolót száraz kendővel.
- A felső szűrőzsákot csak kopogtassa ki. Ekkor legyen rá figyelemmel, hogy a forgácsgyűjtő zsák be legyen akasztva.
- Ürítse ki a forgácsgyűjtő zsákot:
 - ha telítettsége elérte a maximumot (65 liter)
 - munka végeztével

 Forgácsgyűjtő zsák cserélésénél a szívóteljesítmény fenntartása érdekében előbb kopogtassa ki a szűrőzsákot.

Műszaki adatok

Típus / Modell	➤ ABS 2000
Váltóáramú villanymotor	➤ 230 V~ 50 Hz
Gyártási év	➤ lásd az utolsó oldalon
Felvett teljesítmény P ₁	➤ 550 W
Fordulatszám (motor)	➤ 2850 min ⁻¹
Légszállító teljesítmény	➤ 1150 ml/h
Vákuum	➤ 1160 Pa
Shívótömlő	➤ Ø 100 x 2500 mm
Zajosság jellemzők	➤ L _{PA} = 90 dB (A) ➤ K = 3 dB (A)
mérve	➤ L _{WA} = 99,5 dB (A)
garantálva	➤ L _{WA} = 104 dB (A)
Forgácsgyűjtő zsák max. töltési mennyisége	➤ 65 l
Szűrőfelület	➤ 0,8 m
Méreték mm-ben	➤ kb. 900 x 500 x 1550
Súly	➤ kb. 22 kg

Garancia

Kérjük a mellékelt garancianyilatkozat figyelembe vételét.

A gép leírása / Pótalkatrészek

Pozíció	Rendelési szám	Megnevezés
1		Bal oldalrész
2		Jobb oldalrész
3		Gépállvány futókerekkel és fenéklemezzel
4		Keresztösszekötő
5	360656	Futókerék a keréksapkával
6	360654	Gyorszár a szűrő- és forgácszsákhoz
7	360660	Elszívótömlő
8	360658	Járókerék rögzítőanyaggal
9		Zsákfelfüggesztés
10		Fogantyú
11	360657	Motor kapcsolóval
12		Kapcsoló
13		Műanyag ház, komplett
14	360617	Forgácsgyűjtő zsák
15	360655	Szűrőzsák
16	360659	Biztonsági ragasztócímke
17	360653	Tömlőbilincs



Upute sačuvajte za buduću upotrebu.

Uređaj ne smijete pustiti u pogon prije nego što pročitate upute za uporabu, obratite pažnju na sve naznačene upute i uređaj montirate kao što je opisano.



Ovaj uređaj smiju koristiti osobe sa smanjenim psihičkim, osjetilnim ili mentalnim sposobnostima ili nedostatkom iskustva i znanja ako su pod nadzorom ili su upućene u sigurnu uporabu uređaja i razumiju opasnosti koje iz toga proizlaze.



Djeca i mladi ispod 16 godina ne smiju koristiti uređaj.

EU izjava o konformnosti

Br. (S-No.): 9149 → ABS 2000

Br. (S-No.): 15355 → ABS 2000 (CH)

odgovarajući smjernici
2006/42 EU

Ovime mi,

ATIKA GmbH

89331 Burgau, Josef-Drexler-Str. 8, Germany

s punom odgovornošću izjavljujemo da je ovaj proizvod

**Späneabsauganlage (Uređaj za usisavanje iverja)
tip ABS 2000**

Serijski broj: 000001 – 025000

usklađen s odredbama gore navedenih EU smjernica kao i s odredbama sljedećih smjernica:

2014/30/EU, 2000/14/EU i 2011/65/EU.

Primijenjene su sljedeće harmonizirane norme:

EN 60335-1:2012; EN 60335-2-69:2012; EN 62233:2008;

EN 55014-1:2006+A1+A2; EN 55014-2:1997+A1+A2;

EN 61000-3-2:2006+A1+A2; EN 61000-3-3:2013

Megfelelőségi értékelési eljárás: 2000/14/EU - V függelék

Izmjeren intenzitet buke L_{WA} 99,5 dB (A).

Zajamčen intenzitet buke L_{WA} 104 dB (A).

Pohrana tehničke dokumentacije:

ATIKA GmbH – Tehnički ured - Josef-Drexler-Str. 8

89331 Burgau - Germany

i.A.

i.A. G. Koppenstein

Konstruktivsko vođenje

Burgau, 30.08.2016

Sadržaj pošiljke

Nakon otvaranja provjerite sadržaj kartona na

- ▶ potpunost
- ▶ eventualna oštećenja od transporta

Javite reklamacije odmah trgovcu, pošiljatelju odnosno proizvođaču. Naknadne reklamacije se ne uvažavaju.

- | | |
|--|-----------------------|
| • 1 prethodno sastavljena jedinica uređaja | • 1 poprečni veznik |
| • 1 cijev za usisavanje | • 1 podložak |
| • 1 filtarska vreća | • 2 brze kopče |
| • 1 vreća za hvatanje iverja | • 1 vrećica s vijcima |
| • 1 bočna stranica desno | • 1 upute za uporabu |
| • 1 bočna stranica lijevo | • 1 izjava o jamstvu |

Odgovarajuća namjenska primjena

- Uređaj za usisavanje iverja primjeren je za usisavanje iverja pri glodanju, blanjanju i piljenju (ne prašine) koje se stvara na glodalici, stolnoj kružnoj pili i blanjalici.
- Zbog emisije prašine uređaj u prostoru ne smije se koristiti više od ½ sata dnevno.
- Ovaj uređaj ne udovoljava sigurnosnim propisima glede uklanjanja iverja BG-Holz ZH 1/139.
- Treba se pobrinuti da se pri čišćenju poda ne usišu drvene, metalne ili staklene čestice i slično.
- Ne smije se usisavati:
 - zapaljive plinove (npr. maglu boja i lakova)
 - eksplozivne tvari
 - metalne čestice, veće drvene komade, ostatke letvica.
- Usisavanje drvene prašine i iverja u industrijskom području nije dozvoljeno.
Neindustrijska uporaba je tada kada uređaj za usisavanje iverja ne koriste nikakvi posloprimci, osobe na zanatskom osposobljavanju, školi, radu kod kuće i osobe koje se nalaze u radnom odnosu.
- Odgovarajuća namjenska primjena uključuje pridržavanje od proizvođača propisanih uvjeta za rad, održavanje i popravak i pridržavanje sigurnosnih naputaka koji se nalaze u uputi.
- Svaka daljnja uporaba nije odgovarajući namjenska. Za oštećenja bilo koje vrste koja proizlaze iz toga proizvođač ne jamči: rizik snosi sam korisnik.

Preostali rizici

Čak i pri odgovarajućoj namjenskoj primjeni, unatoč pridržavanja svih dotičnih sigurnosnih propisa, mogu zbog određene konstrukcije u svrhu namjene još postojati preostali rizici.

Preostali rizici mogu se minimirati, ako se pridržavate „Sigurnosni naputci“ i „Odgovarajuće namjenske primjene“, kao i cjelokupne upute za uporabu.

Pažljivost i oprez smanjuju rizik ozljeda osoba i oštećenja.

- Elektrostatičko pražnjenje u usisnoj cijevi.
- Opasnost stiska zbog savitljivih dijelova stroja.
- Izlaženje prašine.
- Opasnost od struje, kod uporabe neadekvatnih priključnih električnih vodova.
- Dodirivanje dijelova pod naponom kod otvorenih električnih elemenata.
- Oštećivanje sluha kod dugotrajnijih radova bez zaštite sluha.
- Opasnost požara.

Unatoč poduzetih mjera opreza još mogu postojati ne toliko očigledni preostali rizici.

Sigurnosni naputci

 **Primjenjujte slijedeće upute čime ćete zaštititi kako sebe tako i ostale od mogućih povreda.**

 Prosljedite sigurnosne upute dalje na sve osobe koje rade sa mašinom.

 Dobro pohranite sigurnosne upute.

 **Popravci na stroju moraju biti izvedeni od proizvođača odnosno od njega ovlaštenih poduzeća.**

- Prije korištenja upoznajte se sa strojem pomoću upute za uporabu.
- Uređaj nemojte koristiti u svrhe za koje nije namijenjeno (vidi „Odgovarajuća namjenska primjena“).
- Budite pažljivi. Pazite što činite. Krenite s razumom na posao. Ne koristite stroj ako ste umorni ili pod utjecajem droga, alkohola ili lijekova. Jedan trenutak nepažnje kod uporabe stroja može voditi ozbiljnim ozljedama.
- Uređaj za usisavanje iverja smije raditi samo na podlozi koja je
 - čvrsta,
 - ravna,
 - bez vibracija
- Pobrinite se za primjeren dovod svježeg zraka i primjerenu rasvjetu.
- Držite svoje područje rada urednim! Nered može imati nesreće za posljedicu.
- Uređaj za usisavanje iverja ne smije raditi u vlažnoj, odnosno mokroj okolini kako ni u blizini zapaljivih tekućina ili plinova.
- Nije dozvoljena uporaba uređaja u prostorijama gdje postoji opasnost od nastanka eksplozije.
- Ne smije se usisavati:
 - na strojevima koji proizvode iskre i kod izvora zapaljenja.
 - drvene i metalne komade.
 - eksplozivne i zdravljju štetne medije kako što su raspršena boja, plinovi i prašina.
- Služite se sa uređajem samo sa kompletnim i ispravno montiranim sigurnosnim uređajima i nemojte ništa mijenjati na mašini što bi moglo utjecati na sigurnost rada.
- Ne mijenjajte podešenost regulatora motora; broj okretaja regulira sigurnu maksimalnu radnu brzinu i štiti motor i sve

rotirajuće dijelove od oštećenja uzrokovana prevelikom brzinom. Molimo Vas da se u slučaju problema obratite servisnoj službi.

- Stroj odnosno dijelove stroja ne promijeniti.
- Uređaj ne ostavljati na kiši ili na kiši raditi.
- Lice i tijelo držite udaljeno od otvora kroz koji se puni.
- Rukovatelj je u radnom području odgovoran prema trećim osobama.
- Djeca se ne smiju igrati s uređajem.
- Djecu držite podalje od uređaja.
- Djeca ne smiju obavljati radove čišćenja ili održavanja.
- Stroj ne poprskati vodom. (Izvor opasnosti: električna struja).
- Kako bi izbjegli ozljedu prstiju prilikom montažnih radova i čišćenja noža dobro držati uređaj i nositi zaštitne rukavice
- Isključite mašinu i izvadite utikač za struju kod
 - radova popravaka
 - radova održavanja i čišćenja
 - otklanjanja smetnji
 - provjera priključnih vodova, jesu li isti zapetljani ili oštećeni
 - transporta
 - zamjeni vreće za iverje
 - napuštanje stroja (i kod kraćeg prekida rada)
- Provjerite stroj na moguća oštećenja:
 - Prije daljnje uporabe stroja treba pažljivo pregledati zaštitne uređaje ili malo oštećene dijelove na besprijekorno i odgovarajuću namjensku funkciju.
 - Provjerite da li pokretni dijelovi besprijekorno funkcioniraju i da li nisu zaglavljani ili da li su dijelovi oštećeni. Svi dijelovi moraju biti ispravno montirani i svi uvjeti ispunjeni, kako bi se osigurao ispravan rad uređaja.
 - oštećene sigurnosne uređaje i dijelove mora zamijeniti odnosno popraviti stručno osoblje ovlaštenog servisa ili proizvođača, ako nije drugačije navedeno u Uputi za uporabu.
 - Oštećene ili nečitke sigurnosne naljepnice treba zamijeniti.

Električna sigurnost

- Izvedba priključnog voda prema IEC 60 245 (H 07 RN-F) sa presjekom žica od minimalno
 - 1,5 mm² kod dužine kabela do 25 m
 - 2,5 mm² kod dužine kabela preko 25 m
- Dugi i tanki priključni vodovi prouzrokuju pad napona. Motor ne dostiže više svoju maksimalnu snagu, funkcija stroja se smanjuje.
- Utikač i spojne kutije na priključnim vodovima moraju biti od gume, mekanog PVC-a ili drugog termoplastičnog materijala iste mehaničke sposobnosti ili prevučeni istim materijalom.
- Utični uređaj priključnog voda mora biti zaštićen od prskanja vode.
- Kod polaganja priključnog voda pripazite da ne smeta, da nije zaglavljnjen, presavinut i da se spoj utikača ne namoči.
- Ne koristite kabel u svrhe za koje nije namijenjen. Zaštitite kabel od vrućine, ulja i oštih rubova. Ne koristite kabel da biste izvukli utikač iz utičnice.

- Kod uporabe kablskog bubnja odmotajte kabel u potpunosti.
- Kontrolirajte produžne kablove redovito i zamijenite ih ako su oštećeni.
- Ne koristite defektne priključne vodove.
- Upotrebljavajte na slobodnom samo dozvoljene i odgovarajući označene produžne kablove.
- Ne postavljajte nikakve provizorne električne priključke.
- Zaštitne uređaje nikada ne premostite ili isključite.
- Priključite stroj preko zaštitne strujne sklopke (30 mA).

! Električni priključak odnosno popravke na električnim dijelovima stroja moraju biti izvedeni od koncesijskog elektrotehničkog stručnjaka ili jednog od naših servisnih mjesta. Treba se pridržavati mjesnih propisa pogotovo u odnosu na zaštitne mjere.

! Oštećene mrežne priključne vodove mora izmijeniti proizvođač, odnosno neko od njegovih servisnih mjesta ili neka na sličan način kvalificirana osoba, da bi se izbjeglo ugrožavanje.

! Popravke na drugim dijelovima stroja treba izvršiti proizvođač odnosno jedan od njegovih servisnih mjesta.

! Upotrebljavajte isključivo originalne zamjenske. Uporabom drugih zamjenskih dijelova i drugog dodatnog pribora mogu nastati nesreće za korisnika. Proizvođač ne jamči za štete koje proizlaze iz toga.

Sastavljanje

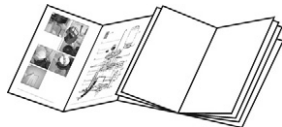

- 1** Privijte oba bočna dijela (1+2).
Za svaki bočni dio trebate:
2 vijka s pločastom okruglom glavom i četverokutnim nastavkom M 8 x 40
2 kombinirane matice M 8
- 2** Privijte poprečni veznik (4).
Za montažu poprečnog veznika trebate:
4 vijke s pločastom okruglom glavom i četverokutnim nastavkom M 8 x 10
4 kombinirane matice M 8
- 3** Položite prethodno sastavljenu jedinicu uređaja na bočne elemente.
- 4** Najprije fiksirajte jednu stranu s dva vijka s pločastom okruglom glavom M 5 x 16 i šesterokutnim maticama M 5.
Zatim fiksirajte drugu stranu.
Na kraju zategnite sve četiri vijčane veze.
- 5** Nasadite usisnu cijev (7).
Usisnu cijev pričvrstite tako da za jedan okretaj zategnete vijak na objemnici na cijevi.
- 6** Nasadite vreću za iverje (14).
- 7** Cijev za iverje pričvrstite pomoću kopče (6).
- 8** Umetnite vješalicu (9) za vreću u predviđenu rupu.
- 9** Nasadite filtarsku vreću (15).

10 Filtarsku vreću učvrstite pomoću objemnice s brzom kopčom (6).

11 Filtarsku vreću objesite na vješalicu.

Puštanje u pogon

- Uvjerite se da je uređaj u cijelosti i propisno montiran.
- Uređaj za usisavanje iverja stavite na mjesto koje udovoljava slijedećim uvjetima:
 - čvrsti i ravni pod
 - bez mogućnosti spoticanja
 - primjeren dovod svježeg zraka i primjereno osvjetljenje
- Prije svake upotrebe pregledajte:
 - priključak na neispravna mjesta (pukotine, rezove ili sl.)
! nemojte upotrijebiti neispravan vod
 - uređaj na eventualna oštećenja (vidi "Sigurnosni naputci")
 - da li su svi vijci čvrsto pritegnuti

i Mrežni priključak

■ Usporedite na tipskoj pločici stroja navedeni napon, npr. 230 V sa mrežnim naponom i priključite stroj propisno na odgovarajuću uzemljenu utičnicu.

i Upotrijebite utičnicu sa zaštitnim kontaktom, mrežni napon 230 V sa zaštitnom strujnom sklopkom (FI-prekidač 30 mA).

■ Upotrijebite produžni kabel sa dovoljnim presjekom.

i Mrežno osiguranje: 10 A

i Statički naboj

Čitav sustav za usisavanje iverja izrađen je od električno neprevodljivih materijala.

! Ne zamjenjujte dijelove od umjetne mase s metalnim. Usisna cijev ne smije sadržavati metalne spirale.

! Ako je usisna cijev stavljena na električno provodljive dijelove (npr. metalne usisne nape ili cijevi) isti moraju biti uzemljeni, čime je osiguran odvod eventualnog elektrostatickog naboja.

Prekidač za uključivanje i isključivanje

Ne upotrebljavajte stroj kod kojeg se prekidač ne da uključiti i isključiti. Oštećeni prekidači moraju odmah biti popravljani ili zamijenjeni od servisnog osoblja.

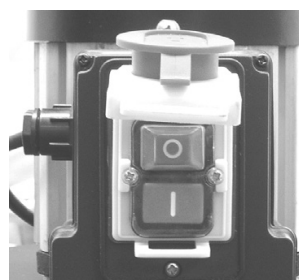

✓ Uključivanje

Pritisnite zeleno dugme  na prekidaču.

✗ Isključivanje

Pritisnite crveno dugme  na prekidaču.

Rad s uređajem za usisavanje iverja

1. Uređaj za usisavanje iverja stavite pored stroja za obradu drva. Pazite kako vas uređaj za usisavanje iverja za vrijeme rada ne bi ometao.
2. Priklučni kabel dovedite tako da ne predstavlja opasnost spoticanja.
3. Uređaj za usisavanje iverja priključite na električnu instalaciju.
4. Uključite uređaj za usisavanje iverja i pričekajte da ventilator postigne puni broj okretaja.
 -  Ako se filtarska vreća za nekoliko sekundi automatski ne napuhne, povucite je ručno prema gore.
5. Uključite stroj za obradu drva.
6. Nakon isključenja stroja za obradu drva ostavite uređaj napravo za usisavanje iverja neka radi još cca 10 sekundi.



Održavanje

Za uređaj za usisavanje iverja u glavnom nije potrebno održavanje.

 Prije svakog uključivanja i nakon dužeg skladištenja provjerite

- sve vijčane veze
 - ➔ olabavljene vijčane veze ponovno zategnite.
- da li su filtarska vreća i usisna cijev oštećeni
 - ➔ oštećene dijelove zamijenite.
- da nisu oštećeni kućište prekidača, elektromotor ili kućište ventilatora
 - ➔ oštećene dijelove mora odmah zamijeniti ovlaštena servisna služba.

Čišćenje

-  Prije čišćenja izvucite utikač dovodnog kabla iz utičnice.
-  Motor i prekidač ne smijete prskati mlazom vode.
-  Pri pražnjenju i čišćenju obvezno nosite masku za prašinu (filtrar za čestice – klasa filtara 2).

- Očistite
 - stalak i kućište ventilatora vlažnom krpom.
 - elektromotor i prekidač za uključivanje/isključenje potpuno suhom krpom.
- Gornju filtarsku vreću samo istucite. Prije toga provjerite da li je postavljena vreća za iverje.
- Vreću s iverjem ispraznite:
 - kada je ispunjena zapremnina za punjenje (65 l)
 - nakon završenog posla

 Kako bi očuvali potrebnu usisnu snagu prije zamjene vreće za iverje najprije istucite filtarsku vreću.

Garancija

Molimo Vas da obratite pozornost na priloženu izjavu o garanciji.

Tehnički podatci

Tip / Model	➤ ABS 2000
Motor na izmjeničnu struju	➤ 230 V~ 50 Hz
Godina gradnje	➤ vidi posljednju stranicu
Potrošnja snage P ₁	➤ 550 W
Broj okretaja (motor)	➤ 2850 min ⁻¹
Postignuti protok zraka	➤ 1150 m ³ /h
Podtlak	➤ 1160 Pa
Usisna cijev	➤ Ø 100 x 2500 mm
Razina buke	➤ L _{PA} = 90 dB (A) ➤ K = 3 dB (A)
izmjerena osigurana	➤ L _{WA} = 99,5 dB (A) ➤ L _{WA} = 104 dB (A)
Maks. količina punjenja vreće za iverje	➤ ≈ 65 l
Filtrirana površina	➤ ≈ 0,8 m ²
Dimenzije u mm	➤ ca. 900 x 500 x 1550
Masa	➤ ca. 22 kg

Opis stroja Rezervni dijelovi / Rezervni dijelovi



Poz.	Br. narudžbe	Opis
1		Lijevi bočni dio
2		Desni bočni dio
3		Podstavak s kotačićima i podnim limom
4		Poprečni veznik
5	360656	Pomični kotač s poklopcem za kotač
6	360654	Brza kopča za filtarsku vreću ili vreću za iverje
7	360660	Usisna cijev
8	360658	Rotor ventilatora s montažnim elementima
9		Vješalica za vreću
10		Ručka
11	360657	Motor s prekidačem
12		Prekidač
13		Kućište od umjetne mase
14	360617	Vreća za hvatanje iverja
15	360655	Filtarska vreća
16	360659	Sigurnosna naljepnica
17	360653	Obujmica za cijev

Conservare le istruzioni per un utilizzo futuro.



Non mettere in funzione l'apparecchio senza avere prima letto le presenti istruzioni per l'uso, avere osservato tutte le norme specificate e avere montato l'apparecchio nel modo descritto!

⚠ Il presente apparecchio può essere utilizzato da persone con ridotte capacità fisiche, sensoriali o mentali oppure prive di un'adeguata conoscenza o esperienza solo se sorvegliate o debitamente formate in merito all'utilizzo sicuro dell'apparecchio e consapevoli dei rischi che ne risultano.

⚠ L'apparecchio non deve essere utilizzato da bambini e ragazzi di età inferiore a 16 anni.

Dichiarazione di conformità CE

N. (S-No.): 9149 → ABS 2000
N. (S-No.): 15355 → ABS 2000 (CH)

corrispondentemente alle direttive
2006/42/CE

Con la presente dichiariamo

ATIKA GmbH

Josef-Drexler-Str. 8, 89331 Burgau - Germany

sotto la nostra responsabilità che il prodotto

Späneabsauganlage (Impianto di aspirazione trucioli) mod. ABS 2000

Numero di serie: 000001 – 025000

è conforme alle disposizioni delle summenzionate Direttive CE, nonché alle disposizioni delle seguenti ulteriori Direttive:
2014/30/UE, 2000/14/CE e 2011/65/UE.

Sono state applicate le seguenti norme armonizzate:

EN 60335-1:2012; EN 60335-2-69:2012; EN 62233:2008;
EN 55014-1:2006+A1+A2; EN 55014-2:1997+A1+A2;
EN 61000-3-2:2006+A1+A2; EN 61000-3-3:2013

Procedura di accertamento di conformità:
2000/14/CE - Appendice V.

Livello di potenza acustica misurato L_{WA} 99,5 dB (A)
livello di potenza acustico garantito L_{WA} 104 dB (A)

Conservazione dei documenti tecnici:

ATIKA GmbH – ufficio tecnico – Josef-Drexler-Str. 8
89331 Burgau – Germany

i.A.

i.A. G. Koppenstein,
Direzione Costruzioni

Burgau, 30.08.2016

Standard di fornitura

☞ Una volta disimballata la macchina, verificare se il contenuto della scatola

- ▶ è completo;
- ▶ presenta eventuali danni imputabili al trasporto.

Comunicare immediatamente al rivenditore, al fornitore o al costruttore eventuali contestazioni. Non verranno presi in considerazione i reclami presentati in un momento successivo.

- 1 unità premontata
- 1 flessibile di aspirazione
- 1 sacco filtrante
- 1 sacco di raccolta trucioli
- 1 parete laterale destra
- 1 parete laterale sinistra
- 1 collegamento trasversale
- 1 struttura di base compl.
- 2 agganci rapidi
- 1 confezione di viti
- 1 manuale di istruzioni per l'uso
- 1 dichiarazione di garanzia

Utilizzo conforme alla finalità d'uso

- L'impianto di aspirazione dei trucioli è adatto all'aspirazione di trucioli di fresatura, piallatura e segatura (non polvere), per es., prodotti dalle frese, dalle seghe circolari da banco e dalle piallatrici.
- L'apparecchio non deve essere utilizzato per più di 30 minuti al giorno all'interno di un ambiente a causa dell'emissione di polvere.
- Con questo apparecchio non vengono rispettate le norme di sicurezza relative alla separazione di polveri di legno della BG- Holz ZH 1/ 139.
- Quando si pulisce a terra non devono essere aspirati pezzi di legno, di metallo, pietre o simili.
- Non è consentito aspirare:
 - gas infiammabili (per es., nebbie di colore o di vernice)
 - sostanze esplosive
 - Parti metalliche, ceppi di legno di grandi dimensioni, resti di listelli.
- Non è consentito aspirare polvere di legno e trucioli in ambienti commerciali.
- Per utilizzo non commerciale si intende il caso in cui l'impianto di aspirazione trucioli non è utilizzato da lavoratori, persone che seguono una formazione professionale, frequentano scuole, svolgono lavori a domicilio e altre persone legate da rapporti di lavoro.
- Per utilizzo conforme alla finalità d'uso si intende anche l'osservanza delle condizioni di funzionamento, manutenzione e riparazione prescritte dal costruttore e il rispetto delle norme di sicurezza contenute nelle istruzioni per l'uso.
- Ogni utilizzo diverso è da considerarsi come non conforme alla finalità d'uso. Il costruttore declina ogni responsabilità per i danni di qualsiasi genere da ciò risultanti. Il rischio ricade esclusivamente sull'utente.

Rischi residui

Anche in caso di utilizzo conforme e nonostante l'osservanza di tutte le norme di sicurezza pertinenti, potrebbero comunque sussistere dei rischi residui dovuti alla costruzione specifica per la finalità d'uso prevista.

I rischi residui possono essere ridotti al minimo attenendosi scrupolosamente a tutte le norme di sicurezza e usando la macchina in modo conforme alla finalità d'uso.

Attenzione e cautela riducono il rischio di lesioni alle persone e danni alle cose.

- Scarica elettrostatica sul tubo flessibile di aspirazione.
- Schiacciamento causato dalle parti in movimento dell'apparecchio.
- Fuoriuscita di polveri.
- Pericolo dovuto alla corrente, in caso di utilizzo di conduttori di collegamento elettrici non a norma.
- Contatto con parti sotto tensione con componenti elettrici aperti.
- Danni all'udito in caso di lavori di lunga durata senza apposite protezioni.
- Pericolo d'incendio.

Nonostante tutte le contromisure adottate, potrebbero comunque venirsi a creare dei chiari rischi residui.

Indicazioni di sicurezza

Osservare le indicazioni seguenti per proteggersi se stessi e terze persone da possibili lesioni.

 Distribuire le indicazioni della sicurezza anche alle altre persone che lavorano con la macchina.

 Custodire queste indicazioni della sicurezza accuratamente per una ulteriore consultazione.

 **Gli interventi di riparazione sull'apparecchio devono essere eseguiti dal produttore o dalle aziende incaricate da quest'ultimo.**

- Prima dell'uso, acquisire familiarità con l'apparecchio facendo riferimento alle istruzioni per l'uso.
- Non utilizzare l'apparecchio per scopi diversi da quelli prescritti (vedere: utilizzo conforme alla finalità d'uso).
- Agire con la massima attenzione. Prestare attenzione a quanto si sta per fare. Lavorare con coscienza. Non utilizzare l'apparecchio se si è stanchi o sotto l'influsso di droghe, alcool o medicinali. Un momento di disattenzione durante l'uso dell'apparecchio potrebbe infatti causare lesioni serie.
- Utilizzare l'impianto di aspirazione trucioli solo su una base
 - stabile
 - piana
 - e priva di vibrazioni.
- Garantire aria fresca e rapporti di luce sufficienti.
- Tenere la zona di lavoro in ordine! Il disordine potrebbe causare incidenti.
- Non utilizzare l'impianto di aspirazione trucioli in ambienti umidi o bagnati, né vicino a liquidi o gas infiammabili.

- L'utilizzo dell'impianto non è consentito negli ambienti a rischio di esplosione.
- Non è consentito aspirare:
 - macchine che producono scintille o fonti di accensione.
 - pezzi di legno e di metallo.
 - sostanze esplosive e nocive per la salute, come nebbie di vernice, gas e polveri.
- Mettere in funzione la macchina solo con i dispositivi di protezione completi e correttamente montati; sulla macchina non modificare nulla che potrebbe compromettere la sicurezza.
- Non modificare l'impostazione del regolatore del motore; il numero di giri regola la velocità di lavoro massima sicura e protegge il motore e tutte le sue parti rotanti da danni causati da un'eccessiva velocità. In caso di problemi, rivolgersi al servizio di assistenza.
- Non modificare l'apparecchio o parti di esso.
- Non lasciare l'apparecchio esposto alla pioggia, nè lavorare con lo stesso sotto la pioggia.
- Non lasciare mai l'apparecchio senza sorveglianza.
- L'utilizzo dell'impianto è vietato ai minori di 16 anni e a persone che non hanno familiarità con l'impianto di aspirazione.
- L'operatore è responsabile nei confronti di terzi nella zona di lavoro.
- I bambini non possono giocare con l'apparecchio.
- Tenere i bambini lontani dall'apparecchio.
- Non affidare ai bambini le operazioni di pulizia e manutenzione.
- Non spruzzare acqua sull'apparecchio (fonte di pericolo corrente elettrica).
- Conservare l'apparecchio in un luogo sicuro. Conservare gli apparecchi inutilizzati in un locale asciutto, chiuso e inaccessibile ai bambini.
- Disinserire la macchina ed estrarre la spina di corrente dalla prese quando vengono eseguiti i seguenti lavori:
 - interventi di riparazione;
 - interventi di manutenzione e pulizia;
 - eliminazione di anomalie;
 - controlli dei conduttori di collegamento per accertarsi che non siano aggrovigliati o danneggiati;
 - trasporto;
 - Sostituzione del sacco dei trucioli;
 - Abbandono della macchina (anche per interruzioni di breve durata).
- Controllare se la macchina presenta danneggiamenti:
 - Prima di riutilizzare la macchina, è necessario verificare attentamente se le protezioni o le parti leggermente danneggiate funzionano in modo corretto e secondo le disposizioni.
 - Controllare se le parti mobili funzionano in modo ottimale senza bloccarsi o se vi sono delle parti danneggiate. Per assicurare un funzionamento ottimale della macchina, tutte le parti devono essere montate in modo corretto e soddisfare tutte le condizioni previste.
 - Le protezioni e le parti danneggiate devono essere riparate o sostituite a regola d'arte da parte di un'officina specializzata autorizzata o dal produttore, salvo diversamente indicato nelle istruzioni per l'uso.
 - Sostituire le etichette di sicurezza danneggiate o illeggibili.

Sicurezza elettrica

- Esecuzione dei conduttori di collegamento conformemente a IEC 60 245 (H 07 RN-F) con una sezione dei fili di almeno
 - 1,5 mm² nei cavi aventi una lunghezza fino a 25 m
 - 2,5 mm² nei cavi aventi una lunghezza superiore a 25 m
- I conduttori di collegamento lunghi e sottili producono una caduta di tensione. Il motore non raggiunge più la sua potenza massima e il funzionamento dell'apparecchio viene ridotto.
- Le spine e le prese volanti sui conduttori di collegamento devono essere in gomma, PVC morbido o altro materiale termoplastico della stessa consistenza meccanica o rivestite con questo materiale.
- La presa a innesto del conduttore di collegamento deve essere protetta da spruzzi d'acqua.
- Durante la posa dei conduttori di collegamento assicurarsi che non siano danneggiati, schiacciati o rotti e che il connettore non sia umido.
- Non utilizzare il cavo per scopi per i quali non sia adatto. Proteggere il cavo da calore, olio e bordi affilati. Non utilizzare il cavo per disinserire la spina dalla presa.
- In caso d'uso di una bobina per cavi, svolgere completamente il cavo.
- Controllare regolarmente i cavi di prolunga e sostituirli quando sono danneggiati.
- Non utilizzare conduttori di collegamento difettosi.
- All'aperto utilizzare solo cavi di prolunga appositamente omologati e contrassegnati in modo adeguato.
- Non utilizzare collegamenti elettrici provvisori.
- Non cavallottare mai i dispositivi di protezione né metterli fuori servizio.
- Collegare l'apparecchio con l'interruttore di sicurezza per correnti di guasto (30 mA).

 Il collegamento elettrico o le riparazioni sulle parti elettriche della macchina devono essere seguiti da un elettricista autorizzato o da uno dei nostri centri di assistenza. Attenersi alle disposizioni locali, in particolare in merito alle misure di sicurezza.

 Per evitare rischi i cavi di alimentazione danneggiati devono essere sostituiti dal produttore oppure presso uno dei suoi centri di assistenza o da una persona qualificata.

 Le riparazioni su altri componenti della macchina devono essere eseguite dal costruttore o da uno dei suoi centri di assistenza.

 Utilizzare solo pezzi di ricambio originali. L'utilizzo di pezzi di ricambio e di accessori diversi potrebbe causare incidenti per l'utente. Il costruttore declina ogni responsabilità per i danni da ciò risultanti.

Montaggio



- 1** Avvitare i due elementi laterali (1+2).
Per ogni elemento laterale sono necessari:
2 viti con testa a calotta piana e gambo quadrato M 8 x 40
2 dadi combinati M 8
- 2** Avvitare il collegamento trasversale (4).
Per il collegamento sono necessari:
4 viti con testa a calotta piana e gambo quadrato M 8 x 10
4 dadi combinati M 8
- 3** Posizionare l'unità premontata sugli elementi laterali.
- 4** Fissare prima un lato con 2 viti con testa a calotta piana M 5 x 16 e dado esagonale M 5.
Ora fissare l'altro lato.
Infine serrare i quattro raccordi a vite.
- 5** Inserire il tubo flessibile di aspirazione (7).
Fissare il tubo flessibile di aspirazione serrando di alcuni giri la vite sulla fascetta (17).
- 6** Rovesciare il sacco di raccolta dei trucioli (14).
- 7** Fissare il sacco di raccolta dei trucioli montando il raccordo rapido (6).
- 8** Inserire la sospensione del sacco (9).
- 9** Rovesciare il sacco filtrante (15).
- 10** Fissare il sacco filtrante montando il raccordo rapido (6).
- 11** Appendere il sacco filtrante.

Messa in funzione

- Assicuratevi che l'apparecchio sia montato in maniera completa e conforme alle istruzioni.
- Posizionare l'impianto di aspirazione trucioli in un luogo che soddisfi le seguenti condizioni:
 - base solida e piana
 - esente da rischi di inciampo
 - rapporti di luce e aria sufficienti
- Prima dell'uso controllare sempre se
 - i cavi di collegamento presentano dei difetti (fessure, tagli o simili)
 -  Non utilizzare conduttori difettosi
 - Controllare la macchina per eventuali danneggiamenti (si veda "Indicazioni di sicurezza")
 - tutte le viti sono serrate bene

❗ Allacciamento alla rete

- Confrontare la tensione specificata nella targhetta, ad esempio 230 V, con la tensione di rete e collegare correttamente la macchina alla presa a massa corrispondente.

❗ utilizzare la presa con contatto di terra, tensione di rete 230 Volt con interruttore di sicurezza per correnti di guasto (interruttore a corrente di guasto 30 mA).

- Usare prolunghe con sezione sufficiente.

❗ Protezione della rete: 10 A

❗ Carica statica

L'intero sistema di aspirazione si basa su componenti non conduttori di elettricità.

⚠ Non sostituire le parti in plastica con parti metalliche. Il tubo flessibile di aspirazione, in particolare, non deve avere spirali metalliche.

⚠ Se il flessibile di aspirazione viene montato su parti conduttrici di elettricità (per es., cappe o tubi di aspirazione), queste devono essere collegate a massa in modo da deviare l'eventuale energia elettrostatica.

Interruttore di accensione/spegnimento

Non utilizzare apparecchi il cui interruttore sia difficile da attivare e disattivare. Gli interruttori danneggiati devono essere immediatamente riparati o sostituiti dal servizio clienti.

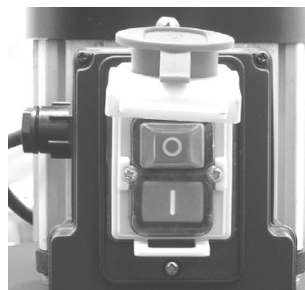

🔑 Accensione

Premere il pulsante verde  sull'interruttore.

🔑 Spegnimento

Premere il pulsante rosso  sull'interruttore.

👉 Utilizzo dell'impianto di aspirazione trucioli

1. Posizionare l'impianto di aspirazione trucioli accanto alla macchina per la lavorazione del legno. Fare in modo che l'impianto di aspirazione non sia d'intralcio durante il lavoro.
2. Posizionare il conduttore di collegamento in modo tale che l'utente non inciampi durante il lavoro.
3. Collegare l'impianto di aspirazione trucioli alla rete di alimentazione.
4. Accendere l'impianto di aspirazione e attendere che il ventilatore abbia raggiunto il numero di giri massimo.
 - 👉 Se il sacco filtrante non si gonfia automaticamente dopo alcuni secondi, tirarlo verso l'alto.
5. Solo a questo punto accendere la macchina per la lavorazione del legno.
6. Lasciare in funzione l'impianto ancora per almeno 10 secondi dopo lo spegnimento della macchina per la lavorazione del legno.

Manutenzione

L'impianto di aspirazione trucioli non necessita di alcuna manutenzione.

❗ Prima della messa in funzione o dopo un magazzinaggio prolungato verificare

- tutti i raccordi a vite
 - ➡ serrare nuovamente i raccordi a vite allentati.
- eventuali danni al sacco filtrante superiore o al tubo flessibile di aspirazione
 - ➡ sostituire le parti danneggiate.
- Controllare eventuali danni a coprinterruttori, motore elettrico o alloggiamento del ventilatore.
 - ➡ Fare sostituire immediatamente le parti danneggiate dal servizio clienti.

Pulizia

⚠ Disinserire la spina di alimentazione prima di iniziare gli interventi di pulizia.

⚠ Non spruzzare il getto d'acqua direttamente sul motore e sugli interruttori.

⚠ Durante lo svuotamento e la pulizia indossare tassativamente una mascherina antipolvere (filtro antipolvere – classe di filtro 2).

- Pulire
 - Struttura e alloggiamento del ventilatore con un panno umido.
 - Motore elettrico e interruttore di accensione / spegnimento solo con un panno asciutto.
- Battere soltanto il sacco filtrante superiore. Durante questa operazione verificare che il sacco dei trucioli sia agganciato.
- Svuotare il sacco dei trucioli:
 - se è stato raggiunto il volume di riempimento max. (65 l)
 - alla fine del lavoro

👉 Per ottenere la potenza di aspirazione durante la sostituzione del sacco dei trucioli, battere prima il sacco filtrante.

Dati tecnici

Modello/ Denominazione modello	➤ ABS 2000
Motore a corrente alternata	➤ 230 V~ 50 Hz
Anno di costruzione	➤ vedere ultima pagina
Potenza assorbita P1	➤ 550 W
Numero di giri (motore)	➤ 2850 min ⁻¹
Potenza dell'aria	➤ 1 150 m ³ /h
Depressione	➤ 1160 Pa
Tubo flessibile di aspirazione	➤ Ø 100 x 2500 mm
Parametri di rumorosità misurato garantito	➤ L _{PA} = 90 dB (A) ➤ K = 3 dB (A) ➤ L _{WA} = 99,5 dB(A) ➤ L _{WA} = 104 dB(A)
Quantità di riempimento max. sacco dei trucioli	➤ ≈ 65 l
Superficie filtrante	➤ ≈ 0,8 m ²
Ingombro in mm	➤ ca. 900 x 500 x 1550
Peso	➤ ca. 22 kg

Garanzia

Si prega di fare riferimento alla dichiarazione di garanzia allegata.

Descrizione dell'apparecchio / Pezzi de ricambio



Posizione	N. ordinazione	Denominazione
1		Elemento laterale sinistro
2		Elemento laterale destro
3		Struttura di base con giranti e pannello di fondo
4		Collegamento trasversale
5	360656	Girante, incluso copri ruota
6	360654	Raccordo rapido per sacco filtrante e di raccolta dei trucioli
7	360660	Tubo flessibile di aspirazione
8	360658	Ventola con materiale di fissaggio
9		Sospensione del sacco
10		Impugnatura
11	360657	Motore con interruttore
12		Interruttore
13		Alloggiamento in plastica completo
14	360617	Sacco di raccolta dei trucioli
15	360655	Sacco filtrante
16	360659	Etichette di sicurezza
17	360653	Fascetta per tubo flessibile

Išsaugokite instrukciją, kad galėtumėte ja pasinaudoti ir ateityje.



Negalima pradėti įrenginio eksploatacijos, prieš tai neperskaičius šios eksploatacijos instrukcijos, neatsižvelgus į visas pateiktas nuorodas ir nesumontavus prietaiso taip, kaip aprašyta.



Ribotų fizinių, sensorikos ir dvasinių sugebėjimų asmenims bei asmenims, neturintiems pakankamai patirties ir žinių, dirbti su prietaisu galima tik tuo atveju, jei jie tai atliktų prižiūrimi arba būtų apmokyti saugiai dirbti su prietaisu ir suprastų iš to kylančius pavojus



Vaikams iki 16 metų bei asmenims, nesusipažinusiems su naudojimo instrukcija, dirbti su prietaisu draudžiama.

EB atitikties deklaracija

Nr. (S-No.): 9149 → ABS 2000

Nr. (S-No.): 15355 → ABS 2000 (CH)

atitinkamai EB direktyvai

2006/42/EB

Mes,

ATIKA GmbH

Josef-Drexler-Str. 8 – 89331 Burgau – Germany

atsakingai pareiškiame, kad gaminsys

Späneabsauganlage (Drožlių siurblys), tipas ABS 2000

Serijos numeris: 000001 – 025000

atitinka aukščiau nurodytų EB direktyvos bei žemiau išvardintų papildomų direktyvų reikalavimus:

2014/30/EU, 2000/14/EB ir 2011/65/EU.

Buvo taikytos šios harmonizuotos normos:

EN 60335-1:2012; EN 60335-2-69:2012; EN 62233:2008;

EN 55014-1:2006+A1+A2; EN 55014-2:1997+A1+A2;

EN 61000-3-2:2006+A1+A2; EN 61000-3-3:2013

Atitikties vertinimo procedūra:

2000/14/EB – V priedas

Išmatuotasis garso (triukšmo) slėgio lygis L_{WA} 99,5 dB (A).

Garantuotas garso (triukšmo) slėgio lygis L_{WA} 104 dB (A).

Techninė dokumentacija saugoma:

ATIKA GmbH – Techninės dokumentacijos biuras

Josef-Drexler-Str. 8 – 89331 Burgau – Germany

Burgau, 30.08.2016

i.A.

i.A. G. Koppenstein

Konstravimo skyriaus vadovybė

Tiekimo apimtis

☞ Išpakavę, patikrinkite pakuotės turinį dėl

- ▶ komplektacijos
- ▶ galimų transportavimo pažeidimų

Apie aptiktus trūkumus nedelsdami informuokite pardavėją, tiekėją arba gamintoją. Vėliau pateiktos pretenzijos nepripažįstamos.

- 1 sumontuotas prietaiso blokas
- 1 Išsiurbimo žarna
- 1 filtravimo maišas
- 1 drožlių maišas-rinktuvas
- 1 dešinės pusės šoninė sienelė
- 1 kairės pusės šoninė sienelė
- 1 skersinė jungtis
- 1 bazinis stovas kompl.
- 2 greito veikimo uždoriai
- 1 varžtų maišelis
- 1 eksploatacijos instrukcija
- 1 garantijos deklaracija

Naudojimas pagal paskirtį

- Drožlių siurblys yra skirtas frezavimo, obliavimo ir pjovimo drožlių (ne dulkių), tokių, kurios susidaro pvz. prie frezų, diskinių pjūklų ar obliavimo staklių, nusiurbimui.
- Dėl dulkių emisijos patalpos viduje prietaiso negalima naudoti ilgiau nei ½ valandos per dieną.
- Šis prietaisas netenkina medienos apdirbėjų profesinio susivienijimo ZH 1/139 saugumo reglamento reikalavimų.
- Atliekant grindų valymą, negalima įsiurbti medienos, metalo ir akmens ar panašių medžiagų detalių.
- Negalima atlikti siurbimo darbų:
 - degiųjų dujų (pvz. dažų arba lako rūko)
 - sprogiųjų medžiagų
 - metalinių detalių, medžio masyvo kaladžių, atraižų.
- Siurbti medienos dulkes ir drožles pramoninėse zonose draudžiama.
Nepramoniniu naudojimu laikomas toks naudojimas, kai drožlių siurblys yra naudojamas ne samdytų darbuotojų, ne asmenų, dalyvaujančių profesiniame mokyme, ne mokyklose, ne namudiniame darbe ir ne jokių kitų asmenų, kurie naudotų įrenginį, būdami susiję darbo santykiais.
- Į panaudojimo pagal paskirtį sąvoką įeina taip pat ir gamintojo nurodytų eksploatacijos, techninio aptarnavimo ir remonto darbų vykdymo sąlygų laikymasis ir saugumo nuorodų vykdymas.
- Bet koks šias ribas peržengiantis panaudojimas yra laikomas panaudojimu ne pagal paskirtį. Už dėl šios priežasties susidariusią žalą gamintojas neatsako: riziką prisiima tik naudotojas.

Liekamoji rizika

Net ir naudojant pagal paskirtį, nepaisant visų atitinkamų saugumo reikalavimų laikymosi, dėl panaudojimo tikslo nulemtos konstrukcijos vis dar gali egzistuoti liekamosios rizikos veiksnių.

Liekamosios rizikos veiksnių galima sumažinti iki minimumo, laikantis „Saugumo nuorodų“ ir „Naudojimo pagal paskirtį“ bei visos eksploatacijos instrukcijos apskritai.

Įžvalgumas ir atsargumas sumažina asmenų sužalojimo ir turto sugadinimo riziką.

- Elektrostatinė iškrova siurbimo žarnoje.
- Suspaudimas judančiomis įrenginio dalimis.
- Dulkių išsiskyrimas.
- Pavojus, keliamas elektros srovės, naudojant netvarkingus jungiamuosius elektros kabelius.
- Prisilietimas prie po įtampa esančių dalių, esant atviriems elektrinės dalies mazgams.
- Klausos organų pažeidimai, ilgą laiką dirbant be klausos organų apsaugos.
- Gaisro pavojus!

Be to, nežiūrint visų taikytų atsargumo priemonių, gali kilti neakivaizdžių liekamosios rizikos veiksnių.

Saugumo nuorodos

⚠ Paisykite toliau pateikiamų nurodymų tam, kad tiek save tiek ir kitus asmenis apsaugotumėte nuo galimų sužalojimų.

- ❗ Perduokite saugumo nurodymus visiems asmenims, kurie dirbs su įrenginiu.
- ❗ Gerai išsaugokite šiuos saugumo nurodymus.

⚠ Įrenginio remonto darbus gali atlikti tik gamintojas arba jo autorizuotos firmos.

- Prieš pradėdami naudoti stakles, padedami eksploatacijos instrukcijos, artimai su jomis susipažinkite.
- Nenaudokite prietaiso tikslams, kuriems jis nėra numatytas (žiūrėkite skyrius „Naudojimas pagal paskirtį“).
- Būkite atidūs. Koncentruokitės į tai, ką darote. Darbus atlikite su nuovoka. Nesinaudokite prietaisu būdami, jei esate pavargę arba būdami apsvaigę nuo narkotikų, alkoholio arba medikamentų. Viena neatidumo naudojantis prietaisu akimirka gali tapti sunkių sužalojimų priežastimi.
- Drožlių siurblių galima eksploatuoti tik ant
 - tvirto
 - lygaus
 - nejudančio pagrindo.
- Būtina užtikrinti pakankamą švaraus oro padavimą ir gerą apšvietimą.
- Palaikykite tvarką savo darbų vykdymo zonoje! Netvarka gali tapti nelaimingų atsitikimų priežastimi.
- Drožlių siurblio negalima naudoti drėgnoje arba šlapioje aplinkoje bei netoli degiųjų skysčių ar dujų.

- Nusiurbimo įrenginio naudojimas yra neleistas ir patalpose, kuriose esama padidintos sprogo rizikos.
- Negalima atlikti siurbimo darbų:
 - žiežirbas skleidžiančių įrenginių ir uždegimo šaltinių.
 - medienos ir metalo detalių.
 - sprogiųjų ir pavojingų sveikatai medžiagų tokių, kaip lako rūkas, dujos, dulkės.
- Eksploatuokite įrenginį tik su pilnai sukomplektuotais ir teisingai sumontuotais apsauginiais įtaisais ir neatlikite jokių įrenginio pakeitimų, galinčių neigiamai įtakoti jo saugumą.
- Nekeiskite variklio regulatoriaus nustatymų; sūkių skaičius reguliuoja maksimalų saugų darbinį greitį ir taip apsaugo variklį ir visas besisukančias dalis nuo sugadinimų dėl pernelyg didelio greičio. Kilus problemų, prašom kreiptis į klientų aptarnavimo tarnybą.
- Neatlikite įrenginio ar jo dalių pakeitimų.
- Nepalikite prietaiso lietuje bei nedirbkite lietuvi lyjant.
- Niekuomet nepalikite prietaiso be priežiūros.
- Dirbantysis su įrenginiu yra atsakingas trečiųjų asmenų atžvilgiu jo darbo zonoje.
- Vaikams negalima leisti žaisti su prietaisu.
- Valymo ir priežiūros darbų negalima patikėti atlikti vaikams.
- Nepilkite ant prietaiso vandens čiurkšlių. (pavojaus šaltinis – elektros srovė).
- Prietaisą saugokite patikimoje ir saugioje vietoje. Nenaudojamus prietaisus laikykite sausoje, užrakintoje ir vaikams neprieinamoje patalpoje.
- Išjunkite įrenginį ir ištraukite elektros kištuką iš rozetės, kuomet:
 - Vykdytė remonto darbus
 - Vykdytė techninio aptarnavimo ir valymo darbus
 - šalinate gedimus
 - tikrinatė ar maitinimo laidai nesusipynę ir nepažeisti
 - transportuojatė siurbimo įrenginį
 - keičiatė drožlių maišą
 - pasitraukiatė nuo įrenginio (net ir trumpam nutraukiant darbus)
- Patikrinkitė stakles dėl galimų pažeidimų:
 - Prieš vėl pradėdant naudoti prietaisą būtina patikrinti ar nepriekaištingai ir tinkamai veikia visi jo apsauginiai įtaisai.
 - Patikrinkitė, ar judančios dalys nepriekaištingai veikia ir nestringa arba, ar nėra dalių pažeidimų. Tam, kad būtų užtikrintas nepriekaištingas prietaiso veikimas, visos dalys turi būti teisingai sumontuotos ir tenkinti visas sąlygas.
 - Jei naudojimo instrukcijoje nėra nurodyta kitaip, pažeisti apsauginiai įtaisai ir dalys turi būti kvalifikuotai suremontuoti arba pakeisti sertifikuoto serviso (arba gamintojo).
 - Pažeistus arba nebeįskaitomus saugumui skirtus lipdukus reikia pakeisti.

⚠ Elektros sauga

- Jungiamoji instaliacija atliekama pagal IEC 60245 (H 07 RN-F), gijų skersmuo ne mažesnis, kaip
 - 1,5 mm², kai kabelio ilgis yra iki 25 m
 - 2,5 mm², kai kabelio ilgis didesnis nei 25 m

- Ilga ir plona jungiamoji instaliacija sąlygoja įtampos kritimą. Variklis nepasiekia savo maksimalios galios, susilpnėja prietaiso funkcijos.
- Kištukai ir jungčių dėžutės jungiamojoje instaliacijoje turi būti padengtos guma, minkštu PVC arba kita termoplastine medžiaga, pasižyminčia tokiais pat mechaninio tvirtumo savybėmis.
- Jungiamosios instaliacijos kištukinės jungtys turi būti apsaugotos nuo vandens pusrslų.
- Klojant jungiamąją instaliaciją, reikia užtikrinti, kad joje nebūtų trikdžių, suspaudimų, užlinkimų, o kištukinė jungtis nešlampa.
- Nenaudokite jungiamosios instaliacijos tikslams, kuriems ji nėra skirta. Saugokite kabelį nuo karščio, alyvų ir aštrių briaunų. Nenaudokite kabelio tam, kad ištrauktumėte elektros kištuką iš rozetės.
- Naudodamiesi prailginimo kabeliu, visiškai išvyniokite jį iš būgno.
- Reguliariai tikrinkite prailginimo kabelius ir pakeiskite juos, jei jie yra pažeisti.
- Nesinaudokite jungiamosios instaliacijomis, turinčiomis defektų.
- Lauko sąlygomis naudokitės tik atitinkamai paženklintais prailginimo kabeliais.
- Nenaudokite laikinų elektros sujungimų.
- Niekuomet nedarykite apsauginių įtaisų apėjimų ir jų neišjunkite.
- Prijunkite prietaisą per apsauginį pažeidimo arba nuotėkio išjungiklį (30 mA).

⚠ Elektros prijungimą arba remonto darbus prie elektrinių staklių dalių privalo atlikti elektros specialistas, dirbantis koncesijos pagrindais arba vienas iš mūsų klientų aptarnavimo padalinių. Būtina atsižvelgti į vietinius reikalavimus, ypatingai taikomus apsaugos priemonėms.

⚠ Siekiant išvengti pavojų, pažeistus elektros maitinimo laidus turėtų pakeisti gamintojas ar jo klientų aptarnavimo padalinys arba asmuo, turintis panašią kvalifikaciją.

⚠ Kitų staklių dalių remonto darbus turi vykdyti gamintojas arba jo klientų aptarnavimo padaliniai.

⚠ Naudokite tik originalias atsargines dalis. Kitokių atsarginių dalių naudojimas kelia naudotojui nelaimingų atsitikimų pavojų. Už dėl šios priežasties susidariusią žalą gamintojas neatsako.

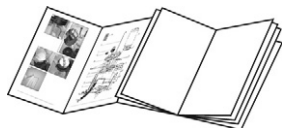

Surinkimas

- 1** Prisukite varžtais abu šoninius elementus (1+2).
Kiekvienam šoniniam elementui pritvirtinti Jums reikės:
2 varžtų su pažemintomis pusapvalėmis galvutėmis M 8 x 40
2 veržlių su poveržlėmis M 8
- 2** Prisukite varžtais skersinę jungtį (4).
Prijungimui Jums reikės:
4 varžtų su pažemintomis pusapvalėmis galvutėmis M 8 x 10
4 veržlių su poveržlėmis M 8

- 3** Uždėkite surinktą prietaiso bloką ant šoninių elementų.
- 4** Iš pradžių užfiksukite vieną pusę po 2 varžtus su pažemintomis pusapvalėmis galvutėmis M 5 x 16 ir šešiabriaunėmis veržlėmis M 5.
Dabar užfiksukite kitą pusę.
Po to tvirtai užveržkite visus keturis veržlinius sujungimus.
- 5** Įstatykite išsiurbimo žarną (7).
Pritvirtinkite išsiurbimo žarną, keliais pasukimais užverždami žarnos sąvaržą (17).
- 6** Uždėkite drožlių maišą - rinktuvą (14).
- 7** Pritvirtinkite drožlių maišą - rinktuvą, panaudodami greito veikimo uždorį (6).
- 8** Įstatykite maišo kabyklą (9).
- 9** Uždėkite filtravimo maišą (15).
- 10** Pritvirtinkite filtravimo maišą, panaudodami greito veikimo uždorį (6).
- 11** Užkabinkite filtravimo maišą.

Eksploatacijos pradžia

- Įsitikinkite, kad prietaisas pilnai ir pagal reikalavimus sumontuotas.
- Pastatykite drožlių siurblių tokioje vietoje, kuri tenkina šias sąlygas:
 - kietas ir lygus pagrindas
 - nekelianti pavojaus suklupti
 - pakankamos apšvietimo ir oro aprūpinimo sąlygos
- Kiekvieną kartą, prieš naudodamiesi, patikrinkite:
 - maitinimo kabelius dėl galimų defektų (įtrūkimų, pjūvių ir panašiai)
 - ⚠ Nesinaudokite jungiamosios instaliacijomis, turinčiomis defektų.
 - prietaisą dėl galimų pažeidimų (žiūrėkite saugumo nuorodas)
 - ar visi varžtai pakankamai stipriai užveržti

ⓘ Įjungimas į elektros tinklą

- Palyginkite ar prietaiso gamyklinėje lentelėje nurodyta įtampa sutampa su tinklo įtampa ir prijunkite prietaisą prie atitinkamos ir pagal reikalavimus įrengtos rozetės.
 - ⓘ Įžeminta „Schuko“ rozetė, tinklo įtampa 230 V su apsauginiu pažeidimo arba nuotėkio išjungikliu (30 mA).
- Naudokite pakankamo skersmens prailginimo kabelius

ⓘ Saugiklis: 10 A

ⓘ Statinė įkrova

Visa išsiurbimo sistema sukonstruota iš elektra nelaidžių konstrukcinių detalių.

⚠️ Plastmasines detales keisti metalinėmis draudžiama. Ypatingai vietoje išsiurbimo žarnos negalima naudoti metalinės spiralės.

⚠️ Jei išsiurbimo žarna montuojama prie elektra laidžių detalių (pvz. prie metalinių išsiurbimo gaubtų arba vamzdžių), tuomet šios privalo būti įžemintos taip, kad pašalintų galimai susidarysiančią elektrostatinę energiją.

Įjungimo ir išjungimo jungiklis

Nesinaudokite prietaisu, kurio jungiklio negalima įjungti ir išjungti. Pažeistus jungiklius nedelsiant reikia suremontuoti arba pakeisti klientų aptarnavimo padalinėje.

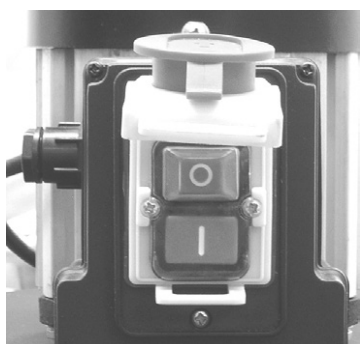

✓ **Įjungimas**
Paspauskite žalią mygtuką .

✓ **Išjungimas**
Paspauskite raudoną mygtuką .

☞ Drožlių siurblio panaudojimas

1. Pastatykite drožlių siurblį šalia medienos apdirbimo staklių. Parinkdami vietą, įvertinkite ir tai, kad drožlių siurblys neturi trukdyti Jums dirbti.
2. Prijungimo kabelius priveskite taip, kad dirbant jie Jums nekeltų pavojaus užkliūti.
3. Prijunkite išsiurbimo įrenginį prie maitinimo tinklo.
4. Įjunkite išsiurbimo įrenginį ir palaukite, kol ventiliatorius pasieks pilną sūkių skaičių.

☞ Jei filtravimo maišas po keleto sekundžių savaime prisipučia, patraukite jį aukštyn.

5. Tik dabar įjunkite medienos apdirbimo stakles.
6. Išjungę medienos apdirbimo stakles, dar mažiausiai 10 sekundžių palikite išsiurbimo įrenginį veikti.

Techninis aptarnavimas

Drožlių siurblys iš esmės nereikalauja techninės priežiūros.

ⓘ Kiekvieną kartą, prieš pradėdami eksploatuoti arba po ilgesnio sandėliavimo patikrinkite

- visas sriegines jungtis
 - ➔ atsipalaidavusias sriegines jungtis vėl tvirtai užveržkite.
- viršutinį filtravimo maišą arba išsiurbimo žarną dėl galimų pažeidimų
 - ➔ pakeiskite pažeistas dalis.

- jungiklio korpusą, elektros variklį arba ventiliatoriaus korpusą dėl galimų pažeidimų
 - ➔ nedelsiant kreipkitės į klientų aptarnavimo tarnybą dėl pažeistų detalių pakeitimo.

Valymas

- ⚠️ Prieš pradėdami valymo darbus, ištraukite kištuką iš elektros lizdo.
- ⚠️ Neliekite tiesioginiu vandens srautu ant variklio ir jungiklių.
- ⚠️ Tuštinami ar valydami sapsaugai nuo dulkių iurblį, būtinai naudokite respiratorių (smulkiųjų dalelių filtras – filtro klasė 2).

- Valykite
 - stovą ir ventiliatoriaus korpusą drėgnu skudurėliu.
 - elektros variklį ir įjungimo bei išjungimo jungiklį tik sausu skudurėliu.
- Viršutinį filtravimo maišą tik iškratykite. Tai darydami, atsižvelkite į tai, kad drožlių maišas yra pakabintas.
- Ištuštinkite drožlių maišą:
 - pasiekus maks. užpildymo tūrį (65 l)
 - baigus darbą

☞ Tam kad būtų išlaikytas siurbimo našumas, keičiant drožlių maišą, pirmiausiai reikia iškratyti filtravimo maišą.

Techninės charakteristikos

Tipo / Modelis	➤ ABS 2000
Kintamos srovės variklis	➤ 230 V~ 50 Hz
Pagaminimo metai	➤ žiūrėkite paskutiniame puslapyje
Naudojamoji galia P ₁	➤ 550 W
Sūkių skaičius (variklis)	➤ 2850 min ⁻¹
Oro ištraukimo našumas	➤ 1150 m ³ /h
Žemutinis slėgis	➤ 1160 Pa
Siurbimo žarna	➤ Ø 100 x 2500 mm
Triukšmo charakteristikos išmatuotosios garantuotos	➤ L _{PA} = 90 dB (A) ➤ K = 3 dB (A) ➤ L _{WA} = 99,5 dB (A) ➤ L _{WA} = 104 dB (A)
maks. drožlių maišo pripildymo kiekis	➤ ≈ 65 l
Filtravimo plotas	➤ ≈ 0,8 m ²
Matmenys mm	➤ ca. 900 x 500 x 1550
Svoris	➤ apie 22 kg

Garantija

Prašom atsižvelgti į pridedamą garantijos deklaraciją.

Prietaiso aprašymas/ Atsarginės dalys



Poz.	Užsakymo Nr.	Pavadinimas
1		Šoninis elementas, kairė
2		Šoninis elementas, dešinė
3		Pagrindinis stovas su ratukais ir metaliniu dugnu
4		Skersinė jungtis
5	360656	Ratukas su rato gaubtu
6	360654	Greito veikimo uždoris filtravimo arba drožlių maišui
7	360660	Išsiurbimo žarna
8	360658	Ventiliatoriaus darbinis ratas su tvirtinimo medžiaga
9		Maišo kabykla
10		Rankena
11	360657	Variklis su jungikliu
12		Jungiklis
13		Plastmasinis korpusas, kompl.
14	360617	Drožlių maišas - rinktuvas
15	360655	Filtravimo maišas
16	360659	Perspėjimo lipdukas
17	360653	Žarnos sąvarža

Skal oppbevares for senere bruk.



Du må ikke ta dette apparatet i drift før du har lest denne bruksanvisningen, studert de angitte henvisningene og montert apparatet slik det beskrives.



Denne maskinen kan benyttes av personer med nedsatte fysiske, sensoriske eller mentale evner eller personer som mangler erfaring eller kunnskaper om den forutsatt at de holdes under oppsyn eller at de informeres angående sikker bruk av maskinen og farene som kan oppstå under bruken.



Barn og unge under 16 år får ikke betjene maskinen.

EF-konformitetserklæring

Nr. (S-No.): 9149 → ABS 2000

Nr. (S-No.): 15355 → ABS 2000 (CH)

tilsvarende EU-direktivene

2006/42 EC

Herved erklærer vi

ATIKA GmbH

Josef-Drexler-Str. 8, 89331 Burgau - Germany

seg eneansvarlig for at produktet

Spåneabsauganlage (Sponoppsugingsanlegg)

type ABS 2000

Serienummer: 000001 – 025000

er konform med bestemmelsene i EU-direktivene som er nevnt over og bestemmelsene i direktivene som er nevnt nedenfor:

2014/30/EU, 2000/14/EC og 2011/65/EU.

Følgende harmoniserte normer ble benyttet:

EN 60335-1:2012; EN 60335-2-69:2012; EN 62233:2008;

EN 55014-1:2006+A1+A2; EN 55014-2:1997+A1+A2;

EN 61000-3-2:2006+A1+A2; EN 61000-3-3:2013

Samsvarsvurderingsprosess: 2000/14/EC – vedlegg V

Målt lydeffektnivå L_{WA} 99,5 dB (A).

Garantert lydeffektnivå L_{WA} 104 dB (A).

Oppbevaring av de tekniske dokumentene:

ATIKA GmbH – Tekniske Office

Josef-Drexler-Str. 8, 89331 Burgau – Germany

Burgau, 30.08.2016

i.A.

i.A. G. Koppenstein

Konstruksjonsledning

Samlet leveranse

☞ Kontroller følgende når du har pakket ut esken:

- ▶ er esken komplett
- ▶ har det oppstått ev. transportskader

Reklamer omgående til forhandleren, leverandøren hhv. produsenten. Senere reklamasjoner godkjennes ikke.

- 1 forhåndsmontert apparatenhet
- 1 sugeslange
- 1 filtersekk
- 1 spon samlesekk
- 1 sidevegg til høyre side
- 1 sidevegg til venstre side
- 1 tverrforbindelse
- 1 grunnstativ kompl.
- 2 hurtiglåser
- 1 skruepose
- 1 bruksanvisning
- 1 garantierklæring

Hensiktsmessig anvendelse

- Sponoppsugeren er egnet til oppsuging av frese-, høvel- og sagespon (ikke støv), som oppstår ved fresing, bordsirkelsager og høvelmaskiner:
- På grunn av støvemisjonen inne i et rom, får apparatet ikke benyttes lenger enn ½ time per dag.
- Sikkerhetsreglene for utskilling av trestøv iht. BG-Holz ZH 1/139 (tysk lovverk) overholdes ikke med dette apparatet.
- Ved rengjøring av gulv må ikke tre-, metall- eller steinbiter eller liknende suges opp.
- Dette må ikke suges opp:
 - brennbar gass (f. eks. farve- eller lakkskyer)
 - eksplosive medier
 - metalldele, massive treklosser, tremmerester.
- Oppsuging av trestøv og spon i yrkesmessig sammenheng er ikke tillatt. Som ikke yrkesmessig regnes det når ingen arbeidsgiver, ingen person med yrkesutdannelse, ikke skoler, ikke hjemmearbeid og ingen andre personer i et ansettelsesforhold benytter sponoppsugingsanlegget.
- Til riktig bruk hører også at man må overholde produsentens drifts-, vedlikeholds- og reparasjonsbetingelser og overholdelse av sikkerhetsinformasjonene i anvisningen.
- All bruk utover dette gjelder som uriktig bruk. Produsenten er ikke ansvarlig for skader som oppstår på grunn av dette. Brukeren bærer selv risikoen.

Restrisikoer

 Til tross for at alle sikkerhetsbestemmelser overholdes ved den hensiktsmessige anvendelsen, kan det allikevel gjenstå restrisikoer som følge av apparatets konstruksjon.

Restrisikoer kan reduseres, dersom du er oppmerksom på "Sikkerhetsanvisningene" og "Hensiktsmessig anvendelse" og leser nøye gjennom bruksanvisningen.

- Elektrostatisk utladning ved sugeslangen.
- Klemming ved bevegelige maskindeler.
- Støv som siver ut.
- Fare ved strøm ved bruk av elektriske stikkledninger som ikke er intakt.
- Berøring av spenningsførende deler ved åpne elektriske bestanddeler.
- Hørselen svekkes ved vedvarende arbeider uten hørselsvern.
- Brannfare.

Til tross for alle forholdsregler som tas, kan det fremdeles gjenstå en restrisiko.

Sikkerhetsanvisningene

 **Ta hensyn til følgende informasjon, for å beskytte deg selv og andre mot mulige skader.**

 Formidle sikkerhetsanvisningene til alle som arbeider med maskinen.

 Ta godt vare på disse sikkerhetsanvisningene.

 **Reparasjoner på maskinen må kun utføres av produsenten hhv. av firmaer som produsenten henviser til.**

- Gjør deg kjent med apparatet ved hjelp av bruksanvisningen før du tar det i bruk.
- Ikke bruk apparatet til formål som det ikke konstruert for (se "Hensiktsmessig anvendelse").
- Vær oppmerksom. Pass på hva du gjør. Gå fram med fornuft. Ikke benytt apparatet når du er sliten eller er påvirket av narkotiske stoffer, alkohol eller medikamenter. Et øyeblikks uoppmerksomhet kan medføre alvorlige skader.
- Sponopsuging må kun utføres kun på
 - fast
 - jevnt
 - vibrasjonsfritt underlag.
- Man må sørge for nok frisk luft og gode lysforhold.
- Hold arbeidsområdet i orden! Uorden kan medføre ulykker.
- Ikke foreta sponopsuging i fuktige eller våte omgivelser eller nær brennbare væsker eller gass.
- Det er ikke tillatt å drive sugelanlegget i rom hvor det hersker eksplosjonsfare.
- Det må ikke suges opp eller ved:
 - maskiner som avgir gnister eller tenningskilder.
 - tre- og metallstykker.
 - eksplosive og helseskadelige medier som lakktåke, gass eller støv.

- Driv apparatet kun med komplett og korrekt montert beskyttelsesanordning. Ikke foreta endringer på maskinen som kan redusere sikkerheten.
- Du må ikke endre regulatorinnstillingen til motoren, for dette regulerer den sikre, maksimale arbeidshastigheten og beskytter motoren og alle deler som dreies mot skader pga. for stor hastighet. Ta kontakt med kundeservice hvis det oppstår problemer.
- Ikke forta endringer på apparatet eller apparatets deler.
- Ikke la apparatet stå ute i regnvær. Ikke arbeid når det regner.
- La aldri apparatet stå uten tilsyn.
- Den som betjener maskinen er ansvarlig for tredjemann i maskinens arbeidsområde.
- Barn får ikke leke med apparatet.
- Hold barn borte fra apparatet.
- Rengjøring og brukervedlikehold får ikke utføres av barn.
- Ikke spyl vann på apparatet. (Risikokilde – elektrisk strøm).
- Oppbevar apparatet på et sikkert sted. Oppbevar apparater som ikke er i bruk på et tørt, lukket rom som er utilgjengelig for barn.
- Slå av maskinen og trekk støpselet ut av stikkontakten ved:
 - reparasjonsarbeider
 - vedlikeholds- og rengjøringsarbeider
 - oppretting av feil
 - kontrollér tilkopplingsledningene for å se om de er omslynget eller skadet
 - transport
 - bytte av sponsekk
 - når maskinen forlates (også ved kort avbrudd)
- Kontroller om maskinen ev. er skadet:
 - kontroller omhyggelig om beskyttelsesanordningene fungerer feilfritt og hensiktsmessig før du forsetter driften av apparatet.
 - kontrollér om de bevegelige delene fungerer som de skal og ikke er klemt fast eller om deler er skadet. Samtlige deler må være korrekt montert og oppfylle alle betingelser for å sikre en feilfri drift.
 - skadete verneinnretninger og deler må repareres eller byttes ut riktig ved et godkjent verksted eller av produsenten, hvis ikke annet er nevnt i bruksanvisningen.
 - skadede eller uleselige sikkerhetsklistermerker skal erstattes.

Elektrisk sikkerhet

- Stikkledningens utførelse iht. IEC 60245 (H 07 RN-F) med et åretvernsnitt på minimum:
 - 1,5 mm² ved kabellengde til 25 m
 - 2,5 mm² ved kabellengde over 25 m
- Lange og tynne tilkopplingsledninger gir et spenningsfall. Motoren oppnår ikke lenger sin maksimale effekt, apparatets funksjon reduseres.
- Støpsler og koplingsboksene på tilkopplingsledningene må være produsert i gummi, myk PVC eller annet termoplastisk material med lik mekanisk fasthet eller være trukket over med et slikt material.
- Påse at stikkledningen ikke kommer i klemme eller bøyes og at pluggforbindelsen ikke blir våt når du installerer ledningen.

- Ikke bruk ledningen til noe den ikke er konstruert til. Beskytt ledningen mot varme, olje og skarpe kanter. Ikke bruk ledningen til å trekke støpselet ut av stikkontakten.
- Kontroller skjøteledningen jevnlig og skift den ut når den er ødelagt.
- Ikke bruk defekte stikkledninger.
- Bruk kun skjøteledninger som er godkjent og kjennetegnet for utendørs bruk.
- Ikke monter provisoriske elektriske tilkoblinger.
- Du må aldri brokople eller slå av beskyttelses-anordningen (30 mA).

⚠ Den elektriske tilkoplingen hhv. reparasjoner på maskinens elektriske deler må kun utføres av en faglært elektriker eller av vår kundeservice. Vær oppmerksom på lokale forskrifter, særlig med hensyn til sikkerhets-foranstaltninger.

⚠ Skadete nettilkoplingsdeler må byttes ut av produsenten, en av dens kundeservicesteder eller person med liknende kvalifikasjoner, for å unngå farer.

⚠ Reparasjoner på maskinens andre deler må kun utføres av produsenten hhv. av hans kundeservice.

⚠ Benytt kun originale reservedeler. Bruken av andre reservedeler og annet tilbehør kan føre til ulykker for brukeren. Produsenten er ikke ansvarlig for skader som oppstår som følge av dette.

Montering

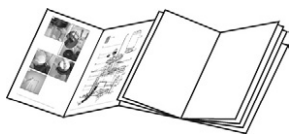

- 1** Skru på begge sidedelene (1+2).

For hver sidedel trenger du:
2 flatrundskruer med firkant M 8 x 40
2 kombimuttere M 8

- 2** Skru på tverrforbindelsen (4).

For forbindelsen trenger du:
4 flatrundskruer med firkant M 8 x 10
4 kombimuttere M 8

- 3** Legg den forhåndsmonterte apparatenheten på sidedelene.

- 4** Fikser først den ene siden med 2 flatrundskruer M 5 x 16 og sekskantmutter M 5 på hver side.

Fikser så den andre siden.

Deretter trekker du til de fire skrueforbindelsene.

- 5** Sett på sugeslangen (7).

Fest sugeslangen ved at du trekker skruen på slangeklemmen (17) til en gang rundt.

- 6** Heng sponsamlesekk (14) over.

- 7** Fest sponsamlesekk ved bruk av hurtiglåsen (6).

- 8** Stikk inn sekkopphengningen (9).

- 9** Heng filtersekken (15) over.

- 10** Fest filtersekken ved bruk av hurtiglåsen (6).

- 11** Heng inn filtersekken.

I-bruktaking

- Forsikre deg om at hele apparatet er montert på en forskriftsmessig måte.
- Still sponnopsugeren på et sted som oppfyller følgende betingelser:
 - fast og jevnt underlag
 - fritt for gjenstander som står i veien
 - tilstrekkelig gode lys- og luftforhold
- Kontroller følgende hver gang du tar apparatet i bruk:
 - er stikkledningen ødelagt (rifter, sprekker e.l.)
 - ⚠** Ikke bruk defekte ledninger.
 - er apparatet ev. skadet (se "sikkerhetsanvisningene")
 - er alle skruene skrudd hardt fast

Nettilkopling

- Sammenlign den angitte spenningen på apparatets typeskilt med nettspenningen. Kople apparatet til den tilsvarende og forskriftsmessige stikkontakten.
 - i** jordet schuko-støpsel, nettspenning 230 V med feilstrømsvernebryter (FI-bryter 30 mA)
- Bruk skjøteledning med tilsvarende tverrsnitt.

Sikring: 10 A

Statisk opplading

Oppsugingssystemet er ikke bygget opp av elementer som leder elektrisk strøm.

⚠ Ikke bytt ut plastdeler med metaldeler. Sugeslangen må ikke ha metallspiral.

⚠ Hvis sugeslangen festes til deler som leder strøm (f. eks. avtrekkshefter- eller rør i metall), må disse jordes for å lede vekk evt. elektrostatisk energi.

Slå av/på

Ikke benytt et apparat hvor bryteren ikke kan slås av eller på. Skadete brytere må straks repareres eller byttes ut av kundeservice.

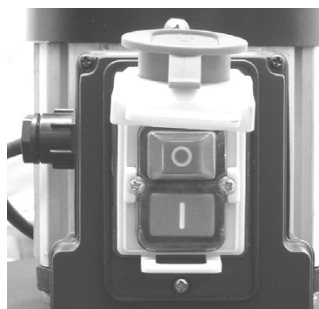

Slå på

Trykk på den grønne tasten



Slå av

Trykk på den røde tasten







Arbeid ved sponoppsugingsanlegget

1. Still sponoppsugingsanlegget ved siden av trebearbeidingsmaskinen. Pass på at oppsugingsanlegget ikke hindrer arbeidet.
2. Legg tilkopplingsledningene slik at du ikke faller i dem mens du jobber.
3. Kople oppsugingsanlegget til strømmettet.
4. Slå på oppsugingsanlegget og vent til ventilatoren har nådd fulle omdreiningstall.
 Hvis ikke filtersekken innen noen sekunder har blåst seg opp selv, så må du trekke den oppover.
5. Slå på trebearbeidingsmaskinen.
6. La oppsugingsanlegget gå i minst 10 minutter etter at trebearbeidingsmaskinen er slått av.

Vedlikehold

Sponoppsugingsanlegget er nesten vedlikeholdsfritt.

 Før hver igangsetting eller etter lagring må følgende kontrolleres

- alle skrueforbindelser
 trekk de løsnete skrueforbindelsene til igjen.
- den øvre filtersekken eller sugeslangen for å finne evt. skader
 bytt ut deler som er skadet.
- bryterhus, elektromotor eller ventilatorhus for å finne evt. skader
 la deler som er skadet straks byttes ut av kundeservice.

Rengjøring

 Trekk ut støpselet før du begynner med rengjøringsarbeid.

 Ikke sprut vann direkte inn i motoren og bryteren.

 Ved tømning og rengjøring må du bære en støvmaske (partikkelfilter – filterklasse 2).

- Regjør
 - stativet og ventilatorhuset med en fuktig klut.
 - elektromotoren og på/av-knappen med en fuktig klut.
- Den øvre filtersekken ristes lett ut. Ta hensyn til at sponsekken er hengt inn.

- Tøm sponsekken:
 - når maks. oppfyllingsvolum (65 l) er oppnådd
 - etter at arbeidet er avsluttet

 For å holde sugeeffekten må man riste ut innholdet i filtersekken før man bytter sponsekken.

Tekniske data

Type / Modell	➤ ABS 2000
Vekselstrømmotor	➤ 230 V~ 50 Hz
Byggeår	➤ se siste side
Mottakseffekt P ₁	➤ 550 W
Omdreiningstall (motor)	➤ 2850 min ⁻¹
Lufteffekt	➤ 1150 m ³ /h
Undertrykk	➤ 1160 Pa
Sugeslange	➤ Ø 100 x 2500 mm
Støyidentifikasjon	➤ L _{PA} = 90 dB (A) ➤ K = 3 dB (A)
målt garantert	➤ L _{WA} = 99,5 dB (A) ➤ L _{WA} = 104 dB (A)
Maks.påfyllingsmengde sponsekk	➤ ≈ 65 l
Filterflate	➤ ≈ 0,8 m ²
Dimensjoner i mm	➤ ca. 900 x 500 x 1550
Vekt	➤ ca. 22 kg

Garantibetingelser

Vennligst ta hensyn til den vedlagte garantierklæringen.

Beskrivelse av apparatet / reservedelsliste

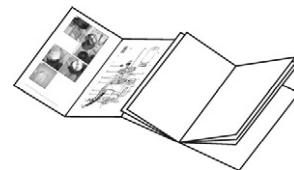

Pos.	Reservedelsnummer	Betegnelse
1		Sidedel til venstre
2		Sidedel til høyre
3		Grunnstativ med løpehjul og gulvplate
4		Tverrforbindelse
5	360656	Løpehjul inkl. hjulkappe
6	360654	Hurtiglås for filter- eller sponsekk
7	360660	Sugeslange
8	360658	Viftehjul med festematerial
9		Sekkeopphengning
10		Håndtak
11	360657	Motor med bryter
12		Bryter
13		Plasthus kompl.
14	360617	Sponsamlesekk
15	360655	Filtersekk
16	360659	Sikkerhetsmerke
17	360653	Slangeklemme

Bewaar deze bedieningsaanwijzing voor alle toekomstige toepassingen.



U mag de machine niet gebruiken voordat u deze gebruiksaanwijzing heeft gelezen, alle voorschriften heeft opgevolgd en de machine als voorgeschreven heeft gemonteerd.

⚠ Dit toestel kan door personen met gereduceerde fysieke, sensorische of mentale vermogens of met gebrek aan ervaring en weten worden gebruikt, wanneer ze gesurveilleerd of met betrekking tot het veilig gebruik van het toestel geïnstrueerd werden en de hieruit resulterende gevaren begrijpen.

⚠ Kinderen en jongeren van minder dan 16 jaar mogen het toestel niet bedienen.

EG-Conformiteitsverklaring

Nr. (S-No.): 9149 → ABS 2000

Nr. (S-No.): 15355 → ABS 2000 (CH)

overeenkomstig de richtlijn van de raad **2006/42/EG**

Hiermede verklaren wij

ATIKA GmbH

Josef-Drexler-Str. 8, 89331 Burgau - Germany

in uitsluitende verantwoordelijkheid, dat het product
Späneabsauganlage (Spanenafzuiginstallatie)
type ABS 2000

Serienummer: 000001 – 025000

aan de bepalingen van de boven vermelde EG-richtlijnen alsook aan de bepalingen van de volgende verdere richtlijnen beantwoordt:

2014/30/EU, 2000/14/EG en 2011/65/EU.

De volgende geharmoniseerde normen werden toegepast:

EN 60335-1:2012; EN 60335-2-69:2012; EN 62233:2008;

EN 55014-1:2006+A1+A2; EN 55014-2:1997+A1+A2;

EN 61000-3-2:2006+A1+A2; EN 61000-3-3:2008

Conformiteit-beoordeling-procedures:

2000/14/EG - Aanhangsel V

Gemeten geluidsniveau L_{WA} 99,5 dB (A).

gegarandeerd geluidsniveau L_{WA} 100 dB (A).

Bewaring van de technische documenten:

ATIKA GmbH – Technisch kantoor

Josef-Drexler-Str. 8 – 89331 Burgau – Germany

i.A. 

Burgau, 30.08.2016

i.A. G. Koppenstein, Constructieleidinging

Lever hoeveelheid

 Controleer na het uitpakken de inhoud van de verpakking op:

- ▶ Aanwezigheid van alle onderdelen
- ▶ Eventuele transportschade

In het geval van onvolkomenheden dit direct aan uw leverancier melden. Latere reclamaties worden niet in behandeling genomen.

- | | |
|---------------------------------------|------------------------|
| • 1 vooraf gemonteerde toesteleenheid | • 1 dwarsverbinding |
| • 1 afzuigslang | • 1 grondframe cpl. |
| • 1 filterzak | • 2 snelsluitingen |
| • 1 spanenopvangzak | • 1 schroevenzakje |
| • 1 zijwand rechts | • 1 gebruiksaanwijzing |
| • 1 zijwand links | • 1 Garantieverklaring |

Reglementaire toepassing

- De spanenafzuiging is geschikt voor het afzuigen van frees-, schaaf- en zaagspanen (niet stof), zoals deze bv aan freesmachines, tafelcirkelzagen en schaafmachines ontstaan.
- Het toestel mag wegens de stofemissie binnen een ruimte niet langer dan ½ uur per dag worden geëxploiteerd.
- De veiligheidsregels voor het afzonderen van houtstoffen van de BG- Holz ZH 1/ 139 worden met dit toestel niet opgevolgd.
- Bij het reinigen van vloeren mogen geen hout-, metaal en steenstukken of vergelijkbaar materiaal worden opgezogen.
- Niet afgezogen mogen worden:
 - brandbare gassen (bv kleur- of laknevel)
 - explosieve media
 - metalen delen, massieve houten blokken, resten van latten.
- Afzuigen van houtstof en spanen in het industrieel bereik is niet toegestaan.
Niet-industrieel gebruik is slechts dan gewaarborgd, wanneer geen werknemer, geen personen in beroepsopleiding, in scholen, in thuiswerk en geen overige personen in een dienstbetrekking de spanenafzuig installatie exploiteren.
- Tot het toepassen volgens de voorschriften behoren ook het opvolgen van de gebruiks-, onderhouds- en reparatievoorschriften en na leven van de veiligheidsvoorschriften van de fabrikant.
- Alle verdere toepassingen gelden als niet volgens de voorschriften. Voor de hieruit voortvloeiende schade is de fabrikant niet aansprakelijk – de aansprakelijkheid is alleen voor de gebruiker.

Restrisico's

Ook bij het gebruik volgens de voorschriften zijn er op grond van de constructie voor de toepassing van deze machine nog een aantal restricties.

De restricties kunnen geminimaliseerd worden wanneer de veiligheids-, gebruiks-, gezondheids- en onderhoudsvoorschriften nauwkeurig in acht genomen worden.



Consideratie en voorzichtigheid verminderen het risico van personenletsels en beschadigingen.

- Elektrostatische ontlading aan de zuigslang.
- Kneuzen aan beweeglijke machinedelen.
- Vrijkomen van stoffen.
- Gevaar door stroom door het niet juist aansluiten van de aansluitdraden.
- Het aanraken van onder spanning staande delen bij een geopende elektrische delen.
- Vermindering van het gehoor bij langdurig werken zonder gehoorbescherming.
- Brandgevaar.

Verder kunnen er ondanks alle genomen maatregelen niet zichtbare restricties bestaan.

Veiligheidsinstructies

 **Houdt alstublieft rekening met de volgende instructies om zich zelf en andere tegen mogelijke verwondingen te beschermen.**

-  Geef de veiligheidsvoorschriften aan alle personen, die met deze machine werken, door.
-  Bewaar deze veiligheidsvoorschriften goed.

 **Reparaties aan het toestel dienen door de fabrikant resp. door door hem benoemde bedrijven te geschieden.**

- Maak u voor gebruik met het apparaat vertrouwd, met behulp van de bedieningshandleiding.
- Gebruik de machine alleen waar hij voor gemaakt is (zie "Reglementaire toepassing").
- Wees oplettend. Let op dat, wat u doet. Ga met verstand te werk. Gebruik het toestel niet, wanneer u moe bent of onder de invloed van drugs, alcohol of medicamenten staat. Een moment van onoplettendheid bij het gebruik van het toestel kann tot ernstige verwondingen leiden.
- De spanenafzuiging alleen bij
 - vaste
 - glasse
 - trillingvrije ondergrond exploiteren.
- Er dient voor voldoende frisse lucht en lichtverhoudingen te worden gezorgd.
- Zorg dat uw werkomgeving op orde is. Rommel kan ongevallen veroorzaken.
- De spanenafzuiging niet in vochtige of natte omgving alsook in de buurt van brandbare vloeistoffen of gassen exploiteren.

- Het exploiteren van de afzuiginstallatie is niet toegestaan in door explosie bedreigde ruimten.
- Niet afgezogen mogen worden:
 - Vonkenvervaardigende machines of ontstekingsbronnen.
 - hout- of metaalstukken.
 - explosieve en de gezondheid bedreigende media zoals lakniveaus, gassen en stoffen.
- Werk alleen met alle veiligheidsvoorzieningen op de juiste wijze aangebracht. Verander niets aan de machine wat de veiligheid in gevaar kan brengen.
- Verander de regelaarinstelling van de motor niet; het toerental regelt de veilige maximum werksnelheid en beschermt de motor en alle zich draaiende delen tegen schade door te hoge snelheid. Neem bij problemen contact op met de klantenservice.
- Apparaat resp. onderdelen van het apparaat niet veranderen.
- Machine niet in de regen laten staan. Niet in de regen met die machine werken.
- Laat de machine niet zonder toezicht achter.
- De bedienende persoon is binnen het arbeidsbereik van de machine verantwoordelijk ten opzichte van derden.
- Kinderen niet met het toestel laten spelen.
- Kinderen dienen uit de buurt van het apparaat te worden gehouden.
- Reiniging en onderhoudswerkzaamheden mogen niet door kinderen worden uitgevoerd.
- Het apparaat mag niet met water worden afgespoten (bron van gevaar voor elektrische stroom).
- Bewaar het toestel veilig op. Niet benutte toestellen in een droge, gesloten en voor kinderen ontoegankelijke ruimte bewaren.
- Schakel de machine uit en neem de steker uit het stopcontact bij:
 - reparatiewerkzaamheden
 - onderhouds- en reinigingswerkzaamheden
 - bij het verhelpen van storing
 - controle van de aansluitleidingen, of deze verstrengeld of beschadigd zijn
 - transport
 - wisselen van de spanenzak
 - verlaten van de machine (ook bij korte onderbreking)
- Onderzoek de machine op eventuele beschadigingen.
 - Voor het verdere gebruik van de machine moeten alle veiligheidsvoorzieningen gecontroleerd worden op de juiste montage en het goed functioneren.
 - Controleer of alle bewegende delen van de machine goed functioneren en niet klemmen of beschadigd zijn. Alle delen moeten juist gemonteerd zijn en goed functioneren om de machine correct te laten werken.
 - Beschadigde veiligheidsvoorzieningen en onderdelen moeten deskundig door een erkende vakwerkplaats of fabrikant worden gerepareerd of vervangen, wanneer niet anders in deze gebruiksaanwijzing is vermeld.
 - Beschadigde of onleesbare veiligheidsstickers dienen te worden vervangen.





Elektrische veiligheid

- De aansluitkabel moet volgens IEC 60 245 (H 07 RN-F) zijn, met een draad doorsnede van minstens:
 - 1,5 mm² bij een lengte tot 25 m.
 - 2,5 mm² bij een lengte vanaf 25 m.
- Lange en dunne aansluitkabels zorgen voor een spanningsverlies. De motor bereikt zijn maximale vermogen niet meer, de werking van het toestel wordt minder.
- Stekker en aansluitdozen aan aansluitleidingen moeten uit rubber, zacht PVC of een ander thermoplastisch materiaal van dezelfde mechanische vastheid zijn of met dit materiaal zijn gecoat.
- De steekvoorziening van de aansluitleiding moet tegen spatwater beveiligd zijn.
- Let er bij het leggen van de aansluitkabel op dat deze niet stoort, bekneld raakt, geknikt wordt en de steekverbinding niet nat wordt.
- Gebruik de kabel niet voor doeleinden waarvoor hij niet geschikt is. Bescherm de kabel tegen hitte, olie of scherpe randen. De stekker niet met de kabel uit het stopcontact trekken.
- Wikkel bij gebruik van een kabeltrommel de kabel geheel af.
- Controleer de verleng kabel regelmatig op beschadigingen en vervang hem als hij beschadigd is.
- Gebruik geen defecte kabels.
- Gebruik alleen toegestane en gemerkte verlengkabels.
- Maak geen geknutselde elektrische aansluitingen.
- Veiligheidsvoorzieningen nooit overbruggen of buitenwerking stellen.
- Het apparaat via een veiligheidsschakelaar (30 mA) aansluiten.

 Elektrische aansluitingen of reparaties mogen alleen door een erkend bedrijf of een erkende reparatiewerkplaats uitgevoerd worden. De plaatselijke voorschriften moeten opgevolgd worden.

 Beschadigde netaansluitleidingen moeten door de fabrikant resp. een van zijn klantenfilialen of door een soortgelijk gekwalificeerde persoon worden vervangen om gevaar te voorkomen.

 Reparaties aan andere delen van de machine mogen alleen door de fabrikant of een door hem erkende werkplaats uitgevoerd worden.

 Alleen de originele onderdelen gebruiken. Bij het gebruik van niet originele onderdelen kunnen risico's voor de gebruiker ontstaan. De fabrikant kan niet aansprakelijk gesteld worden voor ongevallen hierdoor ontstaan.

Montage

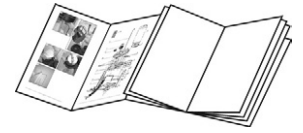

- 1** Schroef de beide zijdelen (1+2) aan.
Voor ieder zijdeel benodigt u:
2 vlakke schroeven met vierkantstuk M 8 x 40
2 combimoeren M 8
- 2** Schroef de dwarsverbinding (4) aan.
Voor de verbinding benodigt u:
4 vlakke schroeven met vierkantstuk M 8 x 10
4 combimoeren M 8
- 3** Leg de vooraf gemonteerde toesteenheid op de zijdelen.
- 4** Fixeer eerst een kant met 2 vlakke schroeven M 5 x 16 en zeskantmoer M 5.
Fixeer nu de andere kant.
Vervolgens trek de vier schroefverbindingen vast.
- 5** Steek de afzuigslang (7) op.
Bevestig de afzuigslang door de schroef op de slangklem (17) enkele omdraaiingen vast te trekken.
- 6** Zet de spanenopvangzak (14) erover.
- 7** Bevestig de spanenopvangzak door de snelsluiting (6) aan te brengen.
- 8** Steek de zakophaning (9) in.
- 9** Breng de filterzak (15) erover.
- 10** Bevestig de filterzak door de snelsluiting (6) aan te brengen.
- 11** Hang de filterzak in.

Ingebruikname

- Overtuigt u zich er van, dat het apparaat compleet en volgens voorschrift is gemonteerd.
- Stel de spanenafzuiging op een plaats die aan de volgende eisen voldoet:
 - vaste en gladde vloer
 - vrij van struikelgevaaren
 - voldoende licht- en luchtverhoudingen
- Controleer voor ieder gebruik
 - Aansluitleidingen op defecte plaatsen (scheuren, sneden o. d.)
 -  gebruik geen beschadigde aansluitkabels.
 - de machine op eventuele beschadigingen
 - of alle schroeven goed zijn vastgedraaid

ⓘ Netaansluiting

- Vergelijk de netspanning met de spanning (bijv. 230 V.) die op het type plaatje is aangegeven. Sluit de machine volgens de voorschriften en op een geaard stopcontact aan.
- ⓘ Schuko contactdoos gebruiken, netspanning van 230V met een aardlekschakelaar (FI-schakelaar 30 mA).
- Gebruik verleng kabel met voldoende diameter.

ⓘ Netzekering: 10 A

ⓘ Statische oplading

Het gehele afzuigstelsel is uit niet elektrisch geleidende onderdelen opgebouwd.

- ⚠ Kunststofdelen niet door metalen delen vervangen. Vooral de afzuigslang mag geen metalen spiraal vertonen.
- ⚠ Wordt de afzuigslang aan elektrisch geleidende delen (bv metalen afzuigkap of -pijpen) aangebracht, moeten deze voor het afleiden van evt. vrijkomende elektrostatische energie zijn geaard.

In-/Uitschakelaar

Gebruik geen toestel waarbij de schakelaar niet kan worden in- en uitgeschakeld. Beschadigde schakelaars moeten onmiddellijk worden gerepareerd of vervangen door de klantenservice.

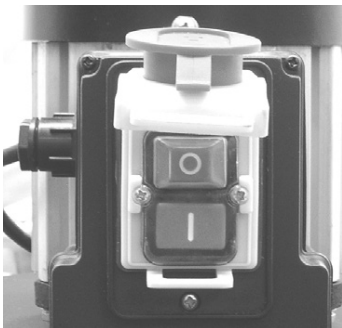

Inschakelen

- ⚙️ Druk op de groene knop  aan de schakelaar.

Uitschakelen

- ⚙️ Druk op de rode knop  aan de schakelaar.

👉 Werken met de spanenafzuiginstallatie

1. Plaats de spanenafzuiginstallatie naast de houtbewerkingsmachine. Let hierbij erop dat de afzuiginstallatie u niet bij het werken belemmert.
2. Verleg de aansluitleiding zo dat u bij het werken niet struikelt.
3. Sluit de afzuiginstallatie aan het stroomnet aan.
4. Schakel de afzuiginstallatie in en wacht tot de ventilator het geheel toerental heeft bereikt.
 - 👉 Blaast zich de filterzak na enkele seconden niet zelfstandig op, trek hem dan naar boven.
5. Schakel pas nu de houtbewerkingsmachine in.
6. Laat de afzuiginstallatie na het uitschakelen van de houtbewerkingsmachine nog ten minste 10 seconden nalopen.

Onderhoud

De spanenafzuiginstallatie is verregaand onderhoudsvrij.

- ⓘ Controleer vóór iedere ingebruikname of na een langere opslag
 - alle schroefverbindingen
 - ➡ trek los geworden schroefverbindingen weer vast.
 - de bovenste filterzak of de afzuigslang op beschadigingen
 - ➡ vervang beschadigde delen.
 - Schakelaarkast, elektromotor of ventilatorkast op beschadigingen
 - ➡ laat beschadigde onderdelen direct door de klantenservice vervangen.

Reiniging

- ⚠ Neem vóór begin van de reinigingswerkzaamheden de netsteker uit het stopcontact.
- ⚠ Spuit de motor en schakelaar niet direct met een waterstraal af.
- ⚠ Draag bij het ledigen en reinigen in ieder geval een stofmasker (partikelfilter – filterklasse 2).
- Reinig
 - frame en ventilatorkast met een vochtige doek.
 - Elektromotor en in-/uitschakelaar alleen met een droge doek.
- Klop de bovenste filterzak alleen uit. Let hierbij erop dat de spanenzak is ingehangen.
- Ledig de spanenzak:
 - wanneer het max. vulvolume (65 l) is bereikt
 - na werkeinde
- 👉 Om het zuigvermogen te bewaren bij wissel van de spanenzak van tevoren de filterzak uitkloppen.

Technische gegevens

Type / Model	➤ ABS 2000
Wisselstroommotor	➤ 230 V~ 50 Hz
Bouwjaar	➤ zie laatste pagina
Opnamevermogen P ₁	➤ 550 W
Toerental (motor)	➤ 2900 min ⁻¹
Luchtvermogen	➤ 1150 m ³ /h
Onderdruk	➤ 1160 Pa
Zuigslang	➤ Ø 100 x 2500 mm
Geluidswaarden	➤ L _{PA} = 88,5 dB (A)
	➤ K = 3 dB (A)
gemeten	➤ L _{WA} = 99,5 dB (A)
gegarandeerd	➤ L _{WA} = 100 dB (A)
max. vulhoeveelheid spanenzak	➤ ≈ 65 l
Filtervlakte	➤ ≈ 0,9 m ²
Afmetingen in mm	➤ ca. 900 x 500 x 1550
Gewicht	➤ ca. 22 kg

Garantie

Houdt u alstublieft rekening met de ingesloten garantieverklaring.

Reserveonderdelen / Toestelbeschrijving

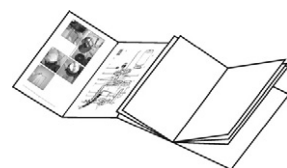

Position	Bestell-Nr.	Benaming
1		Zijdeel-links
2		Zijdeel-rechts
3		Grondframe met loopwielen en bodemplaat
4		Dwarsverbinding
5	360656	Loopwiel incl. wioldop
6	360654	Snelsluitign voor filter- of spanenzak
7	360660	Afzuigslang
8	360658	Ventilatorviel met bevestigingsmateriaal
9		Zakophanging
10		Grendel
11	360657	Motor met schakelaar
12		Schakelaar
13		Kunststofbehuizing cpl.
14	360617	Spanenopvangzak
15	360655	Filterzak
16	360659	Veiligheidsstikker
17	360653	Slangklem

Niniejszą instrukcję należy przechować dla późniejszego wykorzystania.



Zanim nie przeczytają Państwo niniejszej Instrukcji obsługi, nie przyjmą do wiadomości i przestrzegania zawartych w niej wskazówek oraz nie zmontują urządzenia w opisany poniżej sposób, nie wolno uruchomić urządzenia.

! Urządzenie może być używane przez osoby o ograniczonych predyspozycjach psychicznych, sensorycznych lub psychicznych bądź nieposiadające odpowiedniego doświadczenia i wiedzy wyłącznie pod nadzorem lub po przeszkoleniu w zakresie bezpiecznego używania urządzenia i zapoznaniu się ze związanymi z tym zagrożeniami.

! Dzieci i młodzież poniżej 16 roku życia nie mogą obsługiwać urządzenia.

EG-Deklaracja zgodności

Nr. (S-No.): 9149 → ABS 2000

Nr. (S-No.): 15355 → ABS 2000 (CH)

z dyrektywą
2006/42/WE

Niniejszym my, firma

ATIKA GmbH

Josef-Drexler-Str. 8, 89331 Burgau - Germany

oświadczamy, przyjmując na siebie wyłączną odpowiedzialność, że następujący produkt,

Späneabsauganlage (urządzenie do odsysania wiórów) typ ABS 2000

Numer seryjny: 000001 – 025000

jest zgodny z postanowieniami dyrektyw Wspólnoty Europejskiej oraz następujących, innych dyrektyw:

2014/30/UE, 2000/14/WE i 2011/65/UE.

Zastosowane zostały następujące normy zharmonizowane:

EN 60335-1:2012; EN 60335-2-69:2012; EN 62233:2008;

EN 55014-1:2006+A1+A2; EN 55014-2:1997+A1+A2;

EN 61000-3-2:2006+A1+A2; EN 61000-3-3:2008

Postępowanie szacunku zgodności:

2000/14/WE - Wyrostek robaczkowy V.

Mierzony poziom ciśnienia akustycznego L_{WA} 99,5 dB (A).

Gwarantowany poziom ciśnienia akustycznego L_{WA} 100 dB (A).

Przechowywanie dokumentacji technicznej:

ATIKA GmbH – Biuro Techniczne – Josef-Drexler-Str. 8

89331 Burgau – Germany

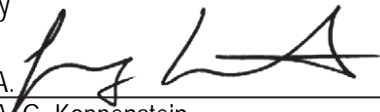
i.A. 

Burgau, 30.08.2016

i.A. G. Koppenstein,
Zarządzanie projektami

Zakres dostawy

 Po rozpakowaniu zawartości kartonów sprawdź

- ▶ ich kompletność
- ▶ ewentualne uszkodzenia transportowe

Swoje zastrzeżenia zgłoś natychmiast sprzedawcy, dostawcy lub producentowi. Późniejsze reklamacje nie będą uznawane.

- 1 wstępnie zmontowana jednostka urządzenia
- 1 wąż odsysający
- 1 worek filtracyjny
- 1 worek na wióry
- 1 ścianka boczna prawa
- 1 ścianka boczna lewa
- 1 połączenie poprzeczne
- 1 konstrukcja podstawowa kompl.
- 2 zamki szybkodziałające
- 1 woreczek ze śrubami
- 1 instrukcja obsługi
- 1 oświadczenie o gwarancji

Użytkowanie zgodne z przeznaczeniem

- Urządzenie do odsysania wiórów nadaje się do odsysania wiórów frezarskich, strużyn i trocin (nie pyłu), które powstają np. podczas pracy frezów, tarczówek uniwersalnych i strugarek.
- Z powodu emisji pyłu urządzenia można używać w pomieszczeniu nie dłużej niż ½ godziny dziennie.
- Z urządzeniem tym nie są przestrzegane reguły bezpieczeństwa dot. oddzielania pyłów drzewnych BG-Holz ZH 1/139.
- Podczas czyszczenia podłóg nie wolno dopuścić do pochłaniania kawałków drewna, metalu, kamienia itp.
- Niedopuszczalne jest odsysanie:
 - gazów palnych (np. mgły farby lub lakieru)
 - mediów wybuchowych
 - części metalowych, litych klocków drewnianych, pozostałości łąt.
- Niedozwolone jest odsysanie pyłu drzewnego i wiórów w zakresie gospodarczym.

Użytkowanie niegospodarcze występuje w przypadku, gdy urządzenie do odsysania wiórów nie jest użytkowane przez pracobiorców, osoby uczące się zawodu, osoby uczące się w szkołach, wykonujące pracę chałupniczą i żadne inne osoby pozostające w stosunku pracy.
- Do pojęcia eksploatacji zgodnej z przeznaczeniem zalicza się także dotrzymywanie podanych przez producenta warunków eksploatacji, konserwacji i napraw, jak również stosowanie się do umieszczonych w instrukcji obsługi wskazówek bezpieczeństwa.
- Każdy inny przypadek użytkowania maszyny, niż podany w instrukcji obsługi, uważa się za niezgodny z przeznaczeniem. Za szkody powstałe w wyniku niezgodnego z przeznaczeniem użytkowania producent nie odpowiada: związane z tym ryzyko ponosi wyłącznie użytkownik.

Pozostałe ryzyko

Także w przypadku eksploatacji maszyny zgodnej z przeznaczeniem i przestrzegania relewantnych przepisów bezpieczeństwa praca z pilarką może być związana z pewnym resztkowym ryzykiem spowodowanym względami konstrukcyjnymi.

Ryzyko to można zminimalizować przestrzegając wskazówek bezpieczeństwa oraz zasad dotyczących eksploatacji zgodnej z przeznaczeniem.



Praca wykonywana w przemyślny sposób i z zachowaniem należytej ostrożności zmniejsza ryzyko odniesienia obrażeń przez inne osoby oraz ryzyko spowodowania szkód.

- Wyładowania elektrostatyczne na wężu ssącym.
- Przygniecenie przez ruchome części maszyny.
- Wydzielanie się pyłów.
- Zagrożenie porażenia prądem w przypadku niefachowego wykonania przyłącza elektrycznego.
- Dotknięcie części znajdujących się pod napięciem w przypadku otwarcia podzespołów elektrycznych.
- Uszkodzenie słuchu w przypadku dłuższej pracy bez stosowania ochrony słuchu.
- Niebezpieczeństwo pożaru.

Ponadto, pomimo podjęcia wszystkich działań zabezpieczających, mogą istnieć inne, nieprzewidywalne ryzyka.

Wskazówki bezpieczeństwa

 **Należy przestrzegać poniższych wskazówek, aby uchronić siebie i innych przed możliwymi obrażeniami.**

-  Należy przekazać niniejsze wskazówki dotyczące bezpieczeństwa wszystkim innym osobom, które użytkują maszynę.
-  Niniejsze wskazówki dotyczące bezpieczeństwa należy starannie przechowywać.

 **Prace naprawcze na urządzeniu może podejmować wyłącznie producent lub wskazane przez niego firmy.**

- Przy pomocy niniejszej instrukcji należy zapoznać się z urządzeniem przed rozpoczęciem użytkowania.
- Nie należy stosować urządzenia do celów, do których nie jest ono przeznaczone (użytkowanie zgodnie z przeznaczeniem).
- Pracować uważnie i zwracać uwagę na wykonywane czynności. Zachować rozsądek podczas pracy. Nie używać urządzenia w stanie zmęczenia, pod wpływem narkotyków, alkoholu lub leków. Moment nieuwagi podczas używania urządzenia może doprowadzić do poważnych obrażeń.
- Odsysanie wiórów przeprowadzać tylko na
 - mocnym
 - płaskim
 - wolnym od drgań podłożu.
- Należy zadbać o wystarczający dopływ świeżego powietrza i odpowiednie oświetlenie.

- Na stanowisku pracy należy utrzymywać porządek! Następstwem nieporządku może być zaistnienie wypadków.
- Nie przeprowadzać odsysania w wilgotnym lub mokrym otoczeniu oraz w pobliżu palnych cieczy lub gazów.
- Użytkowanie urządzenia do odsysania jest niedopuszczalne w pomieszczeniach zagrożonych wybuchem.
- Nie wolno odsysać:
 - maszyn wytwarzających iskry lub źródeł zapłonu.
 - kawałków drewna i metalu.
 - mediów wybuchowych i szkodliwych dla zdrowia jak mgła lakieru, gazy i pyły.
- Pracuj z pilarką tylko wtedy, gdy wszystkie mechanizmy ochronne są poprawnie założone. Nie wprowadzaj w obręb maszyny żadnych zmian, które mogłyby wpłynąć niekorzystnie na bezpieczeństwo pracy.
- Nie zmieniać ustawień silnika; prędkość obrotowa reguluje maksymalną bezpieczną prędkość roboczą maszyny i chroni silnik oraz wszystkie obracające się części przed uszkodzeniem na skutek nadmiernej prędkości. W razie problemów należy zwrócić się do serwisu.
- Nie wolno zmieniać urządzenia lub jego części.
- Nie dokonywać zmian konstrukcyjnych urządzenia ani jego podzespołów.
- Nie należy pozostawiać urządzenia bez dozoru.
- Zabrania się eksploatacji urządzenia osobom poniżej 16 lat i osobom niezapoznanym z odsysaniem.
- Obsługujący maszynę odpowiada w miejscu użytkowania maszyny w stosunku do osób trzecich.
- Nie pozwalać dzieciom bawić się urządzeniem.
- Dzieci muszą pozostawać z dala od urządzenia.
- Dzieci nie mogą zajmować się czyszczeniem i konserwacją urządzenia.
- Urządzenia nie wolno spryskiwać wodą. (źródło niebezpieczeństwa – prąd elektryczny).
- Urządzenie należy bezpiecznie składować. Nieużywane urządzenia należy przechowywać w pomieszczeniach suchych, zamkniętych oraz niedostępnych dla dzieci.
- Do wykonywania następujących robót należy wyłączyć maszynę i wyjąć wtyczkę z gniazda zasilania sieciowego:
 - podczas przeprowadzania napraw
 - podczas konserwacji i czyszczenia
 - podczas usuwania zakłóceń
 - należy sprawdzić przewody przyłączeniowe, czy te nie są splątane lub uszkodzone
 - transport
 - wymianie worka na wióry
 - opuszczaniu maszyny (także w przypadku krótkiej przerwy)
- Skontroluj, czy maszyna nie jest uszkodzona:
 - Przed dalszym użyciem maszyny należy dokładnie sprawdzić urządzenia zabezpieczające i lekko uszkodzone elementy pod kątem nienagannego i zgodnego z przeznaczeniem działania.
 - Sprawdź, czy części ruchome należyście funkcjonują, czy nie są blokowane oraz, czy jakieś części nie uległy uszkodzeniu. Żeby uzyskać pełną sprawność eksploatacyjną wszystkie podzespoły muszą być prawidłowo zamontowane i spełniać wszystkie wymagania.

- Uszkodzone urządzenia ochronne i części musi fachowo naprawić lub wymienić uznany warsztat lub producent, o ile nie podano inaczej w instrukcji obsługi.
- Uszkodzone lub nieczytelne etykiety bezpieczeństwa należy wymienić na nowe.

Bezpieczeństwo elektryczne

- Przyłącze elektryczne należy wykonać według IEC 60 245 (H 07 RN-F) kablem o minimalnym przekroju żył
 - 1,5 mm² - dla długości kabla do 25 m
 - 2,5 mm² - dla długości kabla powyżej 25m
- Długie i cienkie przewody zasilające powodują spadek napięcia. Silnik nie osiąga wtedy swej maksymalnej mocy i następuje pogorszenie pracy urządzenia.
- Wtyczki i gniazda wtykowe przy kablach przyłączeniowych muszą być wykonane z gumy, miękkiego PCW lub innego materiału termoplastycznego tej samej mechanicznej trwałości lub powinny być powleczone tym materiałem.
- Gniazdo wtykowe dla kabla przyłączeniowego musi być chronione przed wodą rozpryskową.
- Przy układaniu przewodu zasilającego zwracać uwagę na to, aby nie stanowił on przeszkody, nie został zgnieciony, załamany i aby złącze wtykowe nie zostało zmoczone.
- Nie wykorzystuj kabla do celów, do których nie jest przystosowany. Chroń kabel przed wysoką temperaturą, kontaktem z olejami oraz uszkodzeniami mechanicznymi na ostrych krawędziach. Nie wyciągaj wtyczki z gniazdka pociągając za kabel.
- Podczas używania bębna do nawijania kabla kabel należy w pełni rozwinąć.
- Kontroluj regularnie kable przedłużające, jeżeli są uszkodzone – wymień je.
- Nie stosuj uszkodzonych elementów przyłączowych.
- Przy pracy na wolnym powietrzu stosuj wyłącznie dopuszczone do tego celu i odpowiednio oznakowane przedłużacze.
- Nie stosuj żadnych prowizorycznych przyłączy elektrycznych.
- Nigdy nie mostkuj i nie wyłączaj mechanizmów ochronnych.
- Podłączyć urządzenie przez wyłącznik różnicowoprądowy (30 mA).

 Wykonanie przyłącza elektrycznego oraz napraw części elektrycznych maszyny należy powierzać koncesjonowanemu personelowi elektro-technicznemu lub zlecać w naszych punktach serwisowych. Przestrzegać lokalnych przepisów dotyczących działań ochronnych.

 Aby uniknąć zagrożeń, przewody zasilania sieciowego musi wymieniać producent lub jeden z jego punktów serwisowych lub osoba o podobnych kwalifikacjach.

 Aby uniknąć zagrożeń, przewody zasilania sieciowego musi wymieniać producent lub jeden z jego punktów serwisowych lub osoba o podobnych kwalifikacjach.

 Naprawy innych części maszyny należy powierzać producentowi lub w którymś z jego punktów serwisowych.

 Stosować wyłącznie oryginalne części zamienne. Stosowanie innych części zamiennych i innego wyposażenia może sprzyjać zwiększeniu zagrożenia wypadkowego. Producent maszyny nie odpowiada za wynikające stąd szkody.



Montaż

- 1** Przykręcić obie części boczne (1+2).
Do każdej części bocznej potrzebne są:
2 śruby z łbem grzybkowym z podsadzeniem kwadratowym M 8 x 40
2 nakrętki kombi M 8
- 2** Przykręcić połączenie poprzeczne (4).
Do połączenia potrzebne są:
4 śruby z łbem grzybkowym z podsadzeniem kwadratowym M 8 x 10
4 nakrętki kombi M 8
- 3** Położyć wstępnie zmontowaną jednostkę urządzenia na części boczne.
- 4** Przymocować najpierw jedną stronę 2 śrubami z łbem grzybkowym M 5 x 16 i nakrętką sześciokątną M 5.
Przymocować teraz drugą stronę.
Następnie dokręcić cztery połączenia śrubowe.
- 5** Nałożyć wąż odsysający (7).
Zamocować wąż odsysający dokręcając o kilka obrotów śrubę na opasce zaciskowej węża (17).
- 6** Nałożyć worek na wióry (14).
- 7** Zamocować worek na wióry za pomocą zamka szybkodziałającego (6).
- 8** Włożyć zawieszenie worka (9).
- 9** Nałożyć worek filtracyjny (15).
- 10** Zamocować worek filtracyjny za pomocą zamka szybkodziałającego (6).
- 11** Zawiesić worek filtracyjny.

Rozruch

- Proszę się upewnić, czy urządzenie jest kompletne oraz czy jest prawidłowo zmontowane.
- Postawić urządzenie do odsysania wiórów w miejscu, które spełnia następujące warunki:
 - mocna i płaska podłoga
 - niezagrażające potknięciem się
 - wystarczające oświetlenie i dopływ powietrza
- Przed każdym użyciem należy sprawdzić:
 - czy przewody zasilania energią nie wykazują uszkodzeń (pęknięć, przecięć itp.),
 Nie należy posługiwać się uszkodzonymi przewodami.

- czy nie występują inne uszkodzenia (zob. Wskazówki bezpieczeństwa)
- czy wszystkie śruby zostały prawidłowo dokręcone.

i Przyłączenie zasilania

■ Porównaj napięcie podane na tabliczce znamionowej, np. 230 V z napięciem w sieci zasilającej, pilarkę podłącz do odpowiednio i zgodnie z przepisami uziemionego gniazdka wtykowego.

i Zastosuj gniazdo wtykowe ze stykiem ochronnym, napięcie sieciowe 230 V z wyłącznikiem ochronnym różnicowym (wyłącznik różnicowo-prądowy 30 mA).

■ Stosować przedłużenia przewodów zasilania sieciowego o wystarczającym przekroju.

i Bezpiecznik zasilania sieci: 10 A

i Elektryczność statyczna

Cały układ odsysania jest zbudowany z części nieprzewodzących elektryczności.

! Części z tworzywa sztucznego nie zastępować częściami metalowymi. W szczególności wąż odsysający nie powinien mieć żadnej metalowej spirali.

! Jeśli wąż odsysający zostanie umieszczony na częściach przewodzących elektryczność (np. metalowe kołpaki lub rury odsysające), muszą być one uziemione w celu odprowadzania ewentualnie występującej energii elektrostatycznej.

Włącznik / wyłącznik

Nie używać urządzenia, którego wyłącznik nie da się włączyć lub wyłączyć. Wyłączniki muszą być niezwłocznie naprawiane lub wymieniane przez serwis.

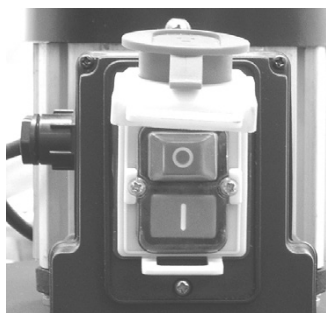

Włączenie

Wciśnij zielony przycisk  przy włączniku.



Wyłączenie

Wciśnij czerwony przycisk  przy włączniku.

i Praca z urządzeniem do odsysania wiórów

1. Postawić urządzenie do odsysania wiórów obok obrabiarki do drewna. Zwrócić przy tym uwagę, by urządzenie do odsysania nie przeszkadzało przy pracy.
2. Ułożyć przewód przyłączeniowy w taki sposób, nie potykać się podczas pracy.
3. Podłączyć urządzenie do odsysania do sieci elektrycznej.
4. Włączyć urządzenie do odsysania i odczekać, aż wentylator osiągnie pełną prędkość obrotową.
 - i** Jeśli worek filtracyjny nie nadmucha się po kilku sekundach, należy go wyciągnąć do góry.

5. Dopiero teraz włączyć obrabiarkę drewna.
6. Po wyłączeniu obrabiarki drewna pozostawić urządzenie do odsysania włączone na co najmniej 10 sekund.

Konserwacja

Urządzenie do odsysania wiórów w znacznej mierze nie wymaga konserwacji.

i Sprawdzić przed każdym uruchomieniem lub po dłuższym składowaniu

- wszystkie połączenia śrubowe
 - ➔ dokręcić poluzowane połączenia śrubowe.
- górny worek filtracyjny lub wąż odsysający, czy nie wykazuje uszkodzeń
 - ➔ wymienić uszkodzone części.
- obudowę wyłącznika, silnik elektryczny lub obudowę wentylatora, czy nie wykazują uszkodzeń
 - ➔ niezwłocznie zlecić serwisowi wymianę uszkodzonych części.

Czyszczenie

! Przed rozpoczęciem prac przy czyszczeniu wyjąć wtyczkę.

! Nie spryskiwać silnika i wyłącznika bezpośrednio strumieniem wody.

! Przy opróżnianiu i czyszczeniu koniecznie nosić maskę przeciwpyłową (filtr cząstek - klasa filtru 2).

- Czyścić
 - kadłub i obudowę wentylatora wilgotną ścierką.
 - silnik elektryczny i włącznik/wyłącznik tylko suchą ścierką.
- Górny worek filtracyjny tylko wytrześć. Zwrócić przy tym uwagę, że zawieszony jest worek na wióry.
- Opróżnić worek na wióry:
 - po osiągnięciu maks. napełnienia (65 l)
 - po zakończeniu pracy

i W celu zachowania wydajności ssania przy wymianie worka na wióry najpierw wytrześć worek filtracyjny.

Dane techniczne

Typ / Modell	➤ ABS 2000
Silnik prądu przemiennego	➤ 230 V~ 50 Hz
Rok produkcji	➤ patrz ostatnia strona
Moc pobierana P ₁	➤ 550 W
Prędkość obrotowa (silnik)	➤ 2850 min ⁻¹
Wydatek powietrza	➤ 1150 m ³ /h
Podciśnienie	➤ 1160 Pa
Wąż ssący	➤ Ø 100 x 2500 mm
Parametry hałasu	➤ L _{PA} = 90 dB (A) ➤ K = 3 dB (A)
zmierzone	➤ L _{WA} = 99,5 dB (A)
gwarantowane	➤ L _{WA} = 104 dB (A)
maks. pojemność worka na wióry	➤ ≈ 65 l
Powierzchnia filtracyjna	➤ ≈ 0,8 m ²
Wymiary w mm	➤ ok. 900 x 500 x 1550
Masa	➤ ok. 22 kg

Gwarancja

Proszę przestrzegać załączonego oświadczenia gwarancyjnego.

Opis urządzenia / Części zamienne



Pozycja	Nr zamówienia	Nazwa
1		część boczna lewa
2		część boczna prawa
3		konstrukcja podstawowa z kołami jezdными i blachą denną
4		połączenie poprzeczne
5	360656	koło jezdne z kołpakiem koła
6	360654	zamek szybkodziałający do worka filtracyjnego lub worka na wióry
7	360660	wąż odsysający
8	360658	wirnik wentylatora z materiałem do mocowania
9		zawieszenie worka
10		uchwyt
11	360657	silnik z wyłącznikiem
12		wyłącznik
13		obudowa plastikowa kompl.
14	360617	worek na wióry
15	360655	worek filtracyjny
16	360659	naklejka bezpieczeństwa
17	360653	opaska zaciskowa węża

Сохранить инструкцию для использования в будущем.



Запрещается вводить устройство в эксплуатацию до того, как Вы прочтете настоящую инструкцию по эксплуатации, учтете все приведенные указания и смонтируете устройство описанным образом



Это устройство может использоваться лицами с ограниченными физическими, сенсорными или умственными возможностями или с недостаточным опытом и недостаточными знаниями, если они работают под контролем или были проинструктированы относительно безопасного применения устройства и понимают вытекающие отсюда опасности.



Запрещается работать с машиной детям и подросткам младше 16 лет.

Заявление о соответствии требованиям Европейского Союза

№ (S-No.): 9149 → ABS 2000

№ (S-No.): 15355 → ABS 2000 (CH)

Согласно директиве EC
2006/42/EC

Настоящим мы,

АТИКА GmbH

Josef-Drexler-Str. 8, 89331 Burgau - Germany

заявляем под единоличную ответственность, что продукт **Späneabsauganlage (Устройство для отсасывания стружки) тип ABS 2000**

Серийный номер: 000001 – 025000

соответствует положениям вышеназванных директив ЕС, а также положениям следующих дополнительных директив:
2014/30/ЕС, 2000/14/ЕС и 2011/65/ЕС

Были применены следующие согласованные стандарты:

EN 60335-1:2012; EN 60335-2-69:2012; EN 62233:2008;
EN 55014-1:2006+A1+A2; EN 55014-2:1997+A1+A2;
EN 61000-3-2:2006+A1+A2; EN 61000-3-3:2013

Метод оценки соответствия:

2000/14/ЕС – Приложение V

Замеренный уровень звуковой мощности L_{WA} 99,5 дБ (А).

Гарантированный уровень звуковой мощности L_{WA} 104 дБ (А).

Сохранение технической документации:

АТИКА GmbH – техническое бюро

Josef-Drexler-Str. 8, 89331 Burgau - Germany

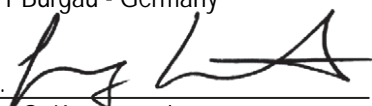
i.A. 

Burgau, 30.08.2016

i.A. G. Koppenstein

Руководство конструкторского отдела

Объем поставки



После распаковки проверьте содержимое картонной упаковки на

- ▶ комплектность поставки,
- ▶ наличие возможных повреждений в результате транспортировки.

Незамедлительно сообщите о рекламациях торговой организации, поставщику-смежнику или, соотв., на завод-изготовитель. Рекламации, заявленные позже, не признаются.

- 1 предварительно смонтированный блок устройства
- 1 отсасывающий шланг
- 1 фильтр-мешок
- 1 приемник стружки
- 1 боковая стенка правая
- 1 боковая стенка левая
- 1 поперечная связь
- 1 основание в сборе
- 2 быстродействующих затвора
- 1 пакет с винтами
- 1 инструкция по эксплуатации
- 1 гарантийное обязательство

Использование в соответствии с назначением

- Устройство для отсасывания стружки можно использовать для отсасывания фрезерной, строгальной и пильной стружки (но не пыли), возникающей, например, на фреззах, круглопильных станках с рабочим столом и строгальных станках.
- Из-за выделения пыли при работе в помещении устройство можно эксплуатировать не более 8 часа в день.
- При работе с данным устройством не обеспечивается соблюдение правил техники безопасности при отделении древесных пылей согласно изданию союза предпринимателей деревообрабатывающей промышленности BG- Holz ZH 1/ 139.
- При уборке пола нельзя засасывать устройством кусочки древесины, металла, камня и т.п.
- Нельзя засасывать:
 - горючие газы (например, лакокрасочный туман)
 - взрывоопасные среды
 - металлические части, массивные чурки, остатки реек.
- Не разрешается производить отсасывание древесной пыли и стружки в сфере промышленного производства. Непромышленным применением считается такое, при котором устройство для отсасывания стружки не используется работающими по найму, учениками на производстве, лицами в школах, надомниками и прочими лицами, состоящими в трудовых отношениях.

- К использованию по назначению относится также соблюдение предписанных изготовителем условий эксплуатации, техобслуживания и ремонта и соблюдение приведенных в инструкции указаний по технике безопасности.
- Любое другое использование считается применением не по назначению. За любой причиненный в таких случаях ущерб изготовитель ответственности не несет. Риск несет только пользователь.

Остаточные источники риска

Также и при использовании по назначению могут несмотря на соблюдение всех соответствующих правил техники безопасности возникать по причине конструкции по назначению случаи остаточного риска.

Случаи остаточного риска можно свести к минимуму, если соблюдать „Указания по технике безопасности“ и „Использование в соответствии с назначением“, а также инструкцию по эксплуатации.



Внимательность и осторожность снижают степень риска получения травм и нанесения повреждений.

- Электростатический разряд на всасывающем шланге.
- Травмирование подвижными деталями машины.
- Выделение пылей.
- Опасность от электрического тока при использовании ненадлежащих электрических соединительных линий.
- Прикасание к находящимся под напряжением компонентам при открытых электрических узлах.
- Нарушение слуха при продолжительной работе без защиты слуха.
- Опасность пожара.

Далее несмотря на все предпринятые мероприятия могут возникать не очевидные случаи остаточного риска.

Указания по технике безопасности

 **Соблюдая следующие указания, Вы предохраните себя и других людей от возможных травм.**

-  Необходимо сообщать указания по технике безопасности всем лицам, работающим с машиной.
-  Храните настоящие указания по технике безопасности в соответствующем для этого месте.
-  **Ремонт пилы разрешается выполнять изготовителю или уполномоченным им фирмам.**





- Перед использованием устройства необходимо ознакомиться с ним на основании инструкции по его эксплуатации.

- Не используйте устройство для целей, для которых оно не предназначено (см. разделы "Использование в соответствии с назначением").
- Будьте внимательны. Действуйте осознанно. Работайте разумно. Не работайте на устройстве, находясь под воздействием наркотиков, алкоголя или медикаментов. Один момент невнимательности во время работы может привести к серьезным травмам.
- Работать с устройством для отсасывания стружки разрешается только на
 - прочном
 - ровном и
 - невибрирующем основании.
- Обеспечить подачу достаточного количества свежего воздуха и достаточное освещение.
- Поддерживайте порядок на своем рабочем участке! Непорядок может стать причиной несчастных случаев.
- Не использовать устройство для отсасывания стружки в сырой или влажной среде, а также вблизи горючих жидкостей или газов.
- Запрещается использовать устройство для отсасывания стружки во взрывоопасных помещениях.
- Запрещается:
 - отсасывать стружку с искрящих машин или источников воспламенения
 - отсасывать куски древесины и металла
 - отсасывать взрывоопасные и опасные для здоровья среды, такие как лакокрасочный туман, газы, пыли.
- Осуществляйте эксплуатацию устройства только с полностью укомплектованными и правильно смонтированными защитными приспособлениями и не вносите в машину никаких изменений, которые могли бы отрицательно сказаться на безопасности.
- Не изменяйте настройку регулятора двигателя, так как частота вращения определяет максимальную надежную рабочую скорость и защищает двигатель и все вращающиеся части от повреждений вследствие чрезмерной скорости. При появлении проблем просим обращаться в сервисную службу.
- Запрещается изменять пилу или ее компоненты.
- Не смывать устройство водой. (Источник опасности - электрический ток).
- Держать детей вдали от устройства.
- Обслуживающий устройство несет ответственность перед третьими лицами в рабочей зоне устройства.
- Не подпускать близко детей.
- Не смывать устройство водой. (Источник опасности - электрический ток).
- Храните устройство в надежном месте. Храните неиспользуемые устройства в сухом, закрываемом на ключ и недоступном для детей помещении.
- Машину необходимо выключать и изымать сетевую штепсельную вилку из розетки в следующих случаях:
 - при выполнении ремонтных работ,
 - при проведении техобслуживания и очистки,
 - при устранении неисправностей

- проверка соединительных кабелей на спутывание или повреждение
- транспортировка
- при замене мешка для стружки
- при удалении от машины (в том числе при кратковременных перерывах в работе).
- Следует проверять машину на возможные повреждения:
 - Перед последующим использованием машины защитные приспособления или легко поврежденные части должны быть тщательно проверены на их надежное и надлежащее функционирование.
 - Необходимо проверять исправность функционирования вращающихся деталей, не заедают ли они и не имеют ли повреждений. Для обеспечения надлежащей работы станка все компоненты должны быть правильно смонтированы и выполнены все предосылки для этого.
 - Если в инструкции по эксплуатации не указано другого, то поврежденные защитные приспособления и компоненты должны быть квалифицированно отремонтированы или заменены в авторизованной специализированной мастерской или изготовителем.
 - Необходимо заменять поврежденные или нечитаемые наклейки с указаниями по технике безопасности.

Электробезопасность

- Исполнение соединительного кабеля в соответствии с МЭК 60 245 (H 07 RN-F) с поперечным сечением жил не менее
 - 1,5 мм² при длине кабеля до 25 м,
 - 2,5 мм² при длине кабеля более 25 м.
- Длинные и тонкие соединительные кабели понижают напряжение. Двигатель не может больше достигать своей максимальной мощности, снижается функциональная способность устройства
- Штекеры и розеточные части электрических соединителей на соединительных кабелях должны быть из резины, мягкого ПВХ или другого термопластичного материала такой же механической прочности или должны быть покрыты оболочкой из этого материала.
- Электрический соединитель соединительного кабеля должен быть брызгозащищенный.
- При прокладке соединительного кабеля следить за тем, чтобы он не создавал препятствий, не был передавлен, перегнут, а электрический соединитель не намочен.
- Не использовать кабель в целях, для которых он не предназначен. Необходимо защищать кабель от нагрева, масла и острых кромок. Запрещается тянуть за кабель для изъятия штекера из розетки.
- При использовании кабельного барабана кабель необходимо полностью разматывать с него.
- Следует регулярно контролировать удлинительные кабели и заменять в случае их повреждения.
- Запрещается использовать дефектные соединительные кабели.

- При выполнении работ под открытым небом использовать только разрешенные для этого и соответствующим образом помеченные удлинительные кабели.
- Запрещается использовать временные электрические подключения.
- Категорически запрещается соединять перемычкой или отключать защитные устройства.
- Подключать устройство через выключатель защиты от токов повреждения (30 мА).
-  Выполнение электрических подключений или ремонта на электрических компонентах машины должно осуществляться специалистом по электроустановкам, имеющим лицензию или одной из наших сервисных служб. Соблюдать местные предписания, в особенности касающиеся защитных мер.
-  Поврежденные кабели для подключения к сети, во избежание опасностей, подлежат замене изготовителем или силами одной из его сервисных служб либо лицом с аналогичной квалификацией.
-  Ремонтировать другие компоненты машины должен изготовитель или одна из его сервисных служб.
-  Разрешается использовать только оригинальные запчасти. Использование других запчастей и других принадлежностей может привести к травмированию пользователя. За причиненный в таких случаях ущерб изготовитель ответственности не несет.

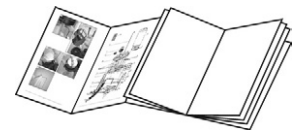

Сборка

- 1** Привинтить обе боковины (1+2).
Для каждой боковины нужен следующий крепеж:
2 болта с полукруглой головкой и квадратным подголовком М 8 х 40
2 комбинированные гайки М 8
- 2** Привинтить поперечную связь (4).
Для закрепления связи нужны:
4 болта с полукруглой головкой и квадратным подголовком М 8 х 10
4 комбинированные гайки М 8
- 3** Уложить на боковины предварительно смонтированный блок устройства.
- 4** Сначала зафиксировать одну сторону, используя для этого по 2 болта с полукруглой головкой М 5 х 16 и шестигранную гайку М 5.
Затем зафиксировать другую сторону.
После этого до отказа затянуть все четыре резьбовых соединения.
- 5** Вставить отсасывающий шланг (7).
Закрепить отсасывающий шланг, затянув для этого на несколько оборотов винт на хомуте шланга (17).
- 6** Надеть мешок для сбора стружки (14).

- 7** Закрепить мешок для сбора стружки, установив быстродействующий затвор (6).
- 8** Вставить подвеску мешка (9).
- 9** Надеть фильтр-мешок (15).
- 10** Закрепить фильтр-мешок, установив быстродействующий затвор (6).
- 11** Подвесить фильтр-мешок.

Ввод в эксплуатацию

- Убедитесь в том, что устройство смонтировано полностью и в соответствии с предписаниями.
- Место установки устройства для отсасывания стружки должно удовлетворять следующим условиям:
 - Пол должен быть прочным, твердым и ровным.
 - Должны отсутствовать препятствия, об которые можно споткнуться.
 - Должна быть обеспечена достаточная освещенность и вентиляция.
- Перед каждым использованием необходимо проверять:
 - соединительные кабели на дефекты (трещины, порезы и т.п.)
 - ⚠ Запрещается использовать дефектные кабели.
 - устройство на наличие возможных повреждений (см. указания по технике безопасности)
 - прочно ли затянуты все винты

❗ Присоединение к сети

- Сравнить указанное на фирменной табличке напряжение, например 230 В, с напряжением сети и подключить станок к соответствующей розетке, заземленной в соответствии с предписаниями.
 - ❗ Использовать заземленную розетку с защитным контактом, напряжение сети 230 В с выключателем защиты от токов повреждения (автомат защитного отключения 30 мА).
- Использовать удлинительные кабели с достаточным поперечным сечением.

❗ Сетевое предохранение: 10 А

❗ Статическая электризация

Вся отсасывающая система сконструирована из компонентов, не обладающих электропроводностью.



⚠ Запрещается заменять пластиковые детали металлическими. В частности, отсасывающий шланг не должен иметь металлической спирали.

⚠ Если отсасывающий шланг устанавливается на электропроводных деталях (например, металлическом вытяжном колпаке или металлической вытяжной трубе), такие детали должны быть заземлены для отвода возможной энергии статической электризации.

Выключатель электропитания

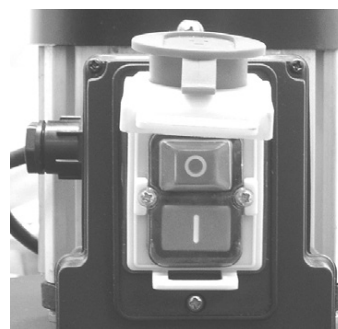
Запрещается использовать устройство, выключатель которого не включается и не выключается. Поврежденные выключатели подлежат немедленному ремонту или замене сервисной службой.



- 🔑 **Включение**
Нажать зеленую кнопку 
- 🔑 **Выключение**
Нажать красную 

👉 Эксплуатация устройства для отсасывания стружки

1. Установить устройство для отсасывания стружки рядом с деревообрабатывающим станком таким образом, чтобы оно не мешало работе на станке.
2. Проложить соединительный кабель таким образом, чтобы об него нельзя было споткнуться при работе.
3. Подключить устройство для отсасывания стружки к электросети.
4. Включить отсасывающее устройство и дождаться, пока вентилятор наберет полное число оборотов.
 - 👉 Если фильтр-мешок через несколько секунд не надуетса самостоятельно, подтянуть его вверх.
5. Только теперь включить деревообрабатывающий станок.
6. После выключения деревообрабатывающего станка отсасывающее устройство должно проработать еще не менее 10 секунд в режиме выбега.

Техобслуживание

Устройство для отсасывания стружки в основном не требует технического обслуживания.

- ❗ Перед каждым вводом в эксплуатацию или после длительного хранения проверять:
 - все резьбовые соединения;
 - ➡ ослабленные резьбовые соединения вновь затянуть.
 - верхний фильтр-мешок или отсасывающий шланг на наличие повреждений;
 - ➡ поврежденные детали заменить.
 - корпус выключателя, электродвигатель или корпус вентилятора на наличие повреждений;
 - ➡ сервисная служба должна немедленно заменить поврежденные детали.

Очистка

- ⚠ Перед началом работ по очистке извлечь сетевой штекер.
- ⚠ Не мыть из шланга двигатель и выключатель прямой струей воды.
- ⚠ Опорожнение и очистку обязательно выполнять в респираторе (фильтр для отделения частиц класса 2).

- Очищать:
 - раму и корпус вентилятора – влажной салфеткой
 - электродвигатель и выключатель электропитания – только сухой салфеткой.
- Верхний фильтр-мешок только выколотить, обращая при этом внимание на то, чтобы был подвешен мешок для стружки.
- Мешок для стружки опорожнять:
 - после полного заполнения его объема (65 л)
 - по окончании работы.

✋ Для сохранения производительности всасывания, при замене мешка для стружки предварительно выколотить фильтр-мешок.

Технические данные

Тип / Модель	➤ ABS 2000
Двигатель переменного тока	➤ 230 В~, 50 Гц
год изготовления	➤ см. на последней странице
Потребляемая мощность P ₁	➤ 550 Вт
Частота вращения (двигателя)	➤ 2850 мин ⁻¹
Производительность по воздуху	➤ 1150 м ³ /ч
Вакуум	➤ 1160 Па
Всасывающий шланг	➤ Ø 100 x 2500 мм
Шумовые параметры измеренный	➤ L _{рА} = 90 дБ(А)
	➤ K = 3 dB (A)
гарантированный	➤ L _{WA} = 99,5 дБ(А)
	➤ L _{WA} = 104 дБ(А)
Макс. вместимость мешка для опилок	➤ ≈ 65 л
Площадь фильтра	➤ ≈ 0,8 м ²
Размеры, мм	➤ ок. 900 x 500 x 1550
Вес	➤ ок. 22 кг

Гарантия

Просим обратить внимание на прилагаемое гарантийное обязательство.



Описание станка/ Запасные части

Позиция	№ для заказа	Наименование
1		Левая боковина
2		Правая боковина
3		Основание с ходовыми колесами и листом основания
4		Поперечная связь
5	360656	Ходовое колесо с колпаком
6	360654	Быстродействующий затвор для фильтра-мешка или мешка для сбора стружки
7	360660	Отсасывающий шланг
8	360658	Ротор вентилятора с крепежом
9		Подвеска мешка
10		Ручка
11	360657	Электродвигатель с выключателем
12		Выключатель
13		Пластиковый корпус в сборе
14	360617	Мешок для сбора стружки
15	360655	Фильтр-мешок
16	360659	Наклейка с указанием по технике безопасности
17	360653	Хомут для шланга

Förvara bruksanvisningen väl.



Det är inte tillåtet att ta maskinen i drift om man inte noga har läst igenom bruksanvisningen, följt alla anvisningar och har monterat maskinen enligt monterings-anvisningarna.



Denna apparat får användas av personer med begränsade fysiska, känselmässiga eller mentala egenskaper, eller som har bristande erfarenhet eller kunnande, om det finns en person som ansvarar för säkerheten och instruerar hur apparaten används.



Barn och ungdomar under 16 år får inte använda maskinen.

EG-konformitetsintyg

Nr. (S-No.): 9149 → ABS 2000

Nr. (S-No.): 15355 → ABS 2000 (CH)

Motsvarande EG-direktiv

2006/42/EG

Härmed förklarar vi

ATIKA GmbH

Josef-Drexler-Str. 8, 89331 Burgau - Germany

med ensamt ansvar att produkten

Späneabsauganlage (Spånutsugningsanläggning)

Typ ABS 2000

Serienummer: 000001 – 025000

Är konform med bestämmelserna i ovannämnda EG-direktiv, samt med bestämmelserna i dessa följande direktiv:

2014/30/EU, 2000/14/EG och 2011/65/EU.

Följande passande normer har använts:

EN 60335-1:2012; EN 60335-2-69:2012; EN 62233:2008;

EN 55014-1:2006+A1+A2; EN 55014-2:1997+A1+A2;

EN 61000-3-2:2006+A1+A2; EN 61000-3-3:2013

Förfarande vid konformitetsvärdering:

2000/14/EG – bilaga V

Uppmätt bullernivå L_{WA} 99,5 dB (A)

Garanterad bullernivå L_{WA} 104 dB (A)

Tekniska underlag förvaras hos:

ATIKA GmbH – Tekniska kontoret

Josef-Drexler-Str. 8, 89331 Burgau - Germany

i.A. 
i.A. G. Koppenstein, Designledning

Burgau, 30.08.2016

Leveransomfattning

 Kontrollera kartongens innehåll efter upppackning

- ▶ att leveransen är komplett
- ▶ ev. transportskador

Vid reklamationer ska omgående återförsäljaren, underleverantörerna och tillverkaren meddelas. Senare reklamationer kan inte godkännas.

- 1 förmonterad apparatenhet
- 1 insugningsslang
- 1 filtersäck
- 1 spåninsamlingsäck
- 1 sidovägg höger
- 1 sidovägg vänster
- 1 tvärförbindning
- 1 grundställning komplett
- 2 snabbblås
- 1 skruvpåse
- 1 bruksanvisning
- 1 garantivillkor

Användning till rätt ändamål

- Spånutsugningen är avsedd för uppsugning av fräs-, hyvel- och sågspån (inte damm), som uppstår vid t.ex. fräsmaskiner, bordscirkelsågar och hyvelmaskiner.
- Apparaten får på grund av dammutsläppet i ett rum, inte vara i drift längre än ½ timme per dag.
- Säkerhetsreglerna för avskiljning av trädamm enligt BG-Holz ZH 1/ 139 innehålls inte av denna apparat.
- Vid rengöring av golv får inte trä-, metall- eller stenbitar eller annat liknande sugas upp.
- Detta får inte sugas upp:
 - brännbara gaser (t.ex. färg- eller lackdimma)
 - explosiva medier
 - metalldelar, massiva tråklossar, ribbrester
- Uppsugning av trädamm och spån i kommersiell användning, är inte tillåten. Icke kommersiell användning innebär att ingen person i yrkesutbildning, i skolor, i hemarbete eller liknande, använder spånutsugningsanläggningen i ett kommersiellt förhållande.
- I användning till rätt ändamål ingår också att de av tillverkaren föreskrivna drift-, underhålls- och reparationsbestämmelserna samt de i bruksanvisningen angivna säkerhetsbestämmelserna följs.
- Varje form av användning utöver detta gäller som fel användningsändamål. Tillverkaren tar inget ansvar för skador orsakade av användning till ej godkända ändamål. Endast användaren står för hela risken.

Resterande risker

Även vid användning till rätt ändamål kan det kvarstå resterande risker, trots att alla tillämpliga säkerhetsbestämmelser följs.

Resterande risker kan minimeras om "Säkerhets-anvisningar" och "Användning till rätt ändamål" samt bruksanvisningen som helhet följs.



Hänsyn och försiktighet minskar riskerna för person- och saskador.

- Elektrostatisk avladdning vid sugslangen
- Klämning av rörliga maskindelar
- Dammutsläpp
- Risk orsakade av elspänning vid användning av ej korrekta elanslutningsledningarna.
- Beröring av spänningsförande delar i öppnade elektriska komponenter.
- Risk för hörselskador vid längre arbetspass utan hörselskydd.
- Brandfara

Dessutom kan det trots alla vidtagna skyddsåtgärder kvarstå uppenbara resterande risker.

Säkerhetsanvisningar

 **Följ följande anvisningar, för att skydda er själv och andra för möjliga skador.**

-  Överlämna säkerhetsanvisningarna till alla personer som använder maskinen.
-  Förvara säkerhetsanvisningarna väl så att de alltid finns till hands.
-  Reparationer av maskinen får endast genomföras av tillverkaren eller av firmor som har utsetts av denne.
- Informera dig med hjälp av bruksanvisningen om maskinen och dess funktioner.
- Använd maskinen aldrig för andra ändamål än den är avsedd för (se avsnitten „Användning till rätt ändamål“).
- Var uppmärksam. Koncentrera Dig på arbetet. Arbeta förnuftigt. Använd inte apparaten om Du är trött eller påverkad av narkotika, alkohol eller läkemedel. Ett ögonblicks oaktsamhet kan leda till allvarliga personskador.
- Använd spånutsugningen bara på
 - fasta
 - plana
 - vibrationsfria underlag
- Se till att det finns tillräckligt med friskluft och bra ljusförhållande,
- Se till att ditt arbetsområde alltid är i gott skick! Oordning kan leda till olycksfall.
- Använd inte spånutsugen i fuktig eller våt omgivning, ej heller i närheten av brännbara vätskor.
- Det är inte tillåtet att använda utsugningsanläggningen i explosionsfarliga utrymmen.
- Detta får inte sugas upp:
 - gnistskapande maskiner eller tändkällor.
 - Trä- eller metallstycken.
 - Explosiva och hälsovådliga medier, som lack-dimma, gaser eller damm.
- Använd endast maskinen med kompletta och korrekt monterade skyddsanordningar och ändra inget som kan påverka säkerheten.
- Förändra inte reglerinställningen på motorn; varvtalet reglerar nämligen en säker maximal arbetshastighet och skyddar motorn och alla roterande delar från skador genom överdrivet hög hastighet. Vänd er till kundtjänst vid problem.
- Förändra inte maskinen eller dess delar.

- Låt maskinen aldrig stå ute i regn och använd den inte när det regnar.
- Låt maskinen aldrig vara utan uppsikt.
- Operatören är inom arbetsområdet ansvarig gentemot tredje man.
- Används och förvaras oåtkomligt för barn.
- Låt inte barn leka med apparaten.
- Rengöring och underhåll får inte utföras av barn.
- Spruta inte av maskinen med vatten. (riskkälla: elektrisk ström).
- Förvara maskinen på en säker plats. Maskiner som inte används skall förvaras i ett torrt, tillslutet och för barn oåtkomligt utrymme.
- Stäng av maskinen och dra ur nätkontakten i samband med:
 - reparationsarbeten
 - underhålls- och rengöringsarbeten
 - åtgärd av fel
 - vid kontroll av om anslutningsledningarna har flätats ihop eller skadats.
 - transport
 - byte av spånsäck
 - då man lämnar maskinen (också vid kortvariga uppehåll)
- Kontrollera att maskinen inte har fått några eventuella skador:
 - Före vidare användning av maskinen skall säkerhetsanordningarna, likväl som lätt skadade, delar granskas på absolut felfri och ändamålsenlig funktionsduglighet.
 - Kontrollera om de rörliga delarna fungerar felfritt och inte sitter i kläm eller om det finns skadade delar. Samtliga delar måste vara rätt monterade och uppfylla alla villkor för att maskinen ska fungera korrekt.
 - Skadade skyddsanordningar och delar måste fackmannamässigt repareras eller bytas av erkänd fackverkstad eller tillverkare, om inte annat framgår av bruksanvisningen.
 - Skadade eller oläsliga etiketter med säkerhetsanvisningar måste ersättas.

Elektrisk säkerhet

- Anslutningsledningen måste vara konstruerad enligt IEC 60 245 (H 07 RN-F) med en åderarea på minst
 - 1,5 mm² vid kabellängder upp till 25 m
 - 2,5 mm² vid kablar över 25 m längd
- Långa och tunna anslutningsledningar skapar ett spänningsfall. Motorn uppnår inte längre sin maximala effekt, apparatens funktion reduceras.
- Skydda dig mot elektriska stötar. Undvik kroppsberöring med jordade delar.
- Stickkontakter och kopplingsdosor vid anslutningsledningarna måste vara tillverkade av gummi, mjuk PVC eller av ett annat termoplastiskt material med samma mekaniska hållfasthet eller vara överdragna med dessa material.
- Anslutningsledningens stickkontakt måste vara stänkvattenskyddad.

- Vid montage se till att anslutningsledningen inte stör, kläms eller knäcks och att stickkontakten inte blir blöt.
- Använd inte kabeln för ändamål, den inte är avsedd för. Skydda kabeln från värme, olja och vassa kanter. Använd inte kabeln för att dra ut kontakten ur eluttaget.
- Linda helt av kabeln om Du använder en kabeltrumma.
- Kontrollera förlängningskabeln regelbundet och byt ut den om den är skadad.
- Använd inga defekta anslutningsledningar.
- Använd endast godkända kablar och förlängnings-kablar vid arbete utomhus.
- Använd inte provisoriska kablar.
- Skyddsanordningar får aldrig överbryggas eller tas ur drift.
- Anslut maskinen med en jordfelsbrytare (30 mA).

! Elanslutningen eller reparation av elektriska komponenter ska utföras av en auktoriserad elektriker eller av en av våra kundserviceställen. Följ de lokala föreskrifterna, i synnerhet skyddsät-gårderna.

! Skadade nätkablar måste bytas av tillverkaren eller ett av hans serviceställen eller av en behörig elektriker, för att undvika risker.

! Reparation av andra maskindelar ska utföras av tillverkaren eller tillverkarens kundserviceställen.

! Använd endast originalreservdelar. Genom att använda andra reservdelar och andra tillbehör kan olyckor vållas. Tillverkaren tar inget ansvar för skador orsakade av användning till ej godkända ändamål.

Montering

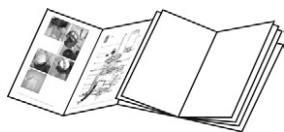

- 1** Skruva på de båda sidodelarna (1+2).
För varje sidodel behöver ni:
2 Flata skruvar med fyrkantansats M 6 x 40
2 Kombimuttrar M 8
- 2** Skruva på tvärförbindningen (4).
För varje förbindning behöver ni:
4 Flata skruvar med fyrkantansats M 6 x 10
4 Kombimuttrar M 8
- 3** Lägg den förmonterade apparatenheten på sidodelarna.
- 4** Fixera först ena sidan med vars 2 flata runda skruvar M x 16 och sexkantmutter M 5.
Fixera nu den andra sidan.
Sedan drar ni fast de fyra skruvförbindningarna.
- 5** Stick på utsugningsslangen (7).
Fäst utsugningsslangen genom att ni drar fast skruven på slangklämman (17) några varv.
- 6** Kräng på spånuppsamlingssäcken (14).
- 7** Fäst spånuppsamlingssäcken, genom att spänna fast den med snabblåset (6).
- 8** Stick på säckupphängningen (9).
- 9** Kräng på filtersäcken (15).

10 Fäst filtersäcken, genom att spänna fast den med snabblåset (6).

11 Häng på filtersäcken.

Idrifttagning

- Kontrollera att maskinen är komplett monterad och att alla anvisningar har beaktats i samband med monteringen.
- Placera spånutsugen på en plats som uppfyller följande krav:

- fast och plant underlag
- utan risk för att man kan snubbla
- tillräckligt med friskluft och bra ljusförhållande

- Kontrollera följande inför varje gång som du använder maskinen:

- Om anslutningsledningar är skadade (sprickor, snitt eller dylikt).

! Använd inga defekta ledningar

- Om själva maskinen eventuellt kan vara skadad (se säkerhetsanvisningar)
- Om alla skruvar är ordentligt åtdragna.

i Nätanslutning

- Jämför den på aggregatets typskylt angivna spänningen, t. ex. 230V med nätspänningen och anslut maskinen till en föreskriftsenlig stickdosa.

i Använd jordat vägguttag, nätspänning 230V med jordfelsbrytare (FI-brytare 30 mA).

- Använd endast skarvledningar med tillräckligt stort tvärsnitt.

i Näsäkring: 10 A

i Statisk uppladdning

Hela utsugningssystemet är uppbyggt av icke ledande komponenter.

! Plastdelar får inte ersättas av metalldelar. Särskilt utsugningsslangen får inte ha metallspiral.

! Om utsugningsslangen förbinds med elektriskt ledande delar (t.ex. utsugningshuvor eller -rör), måste dessa jordas för att avleda eventuellt uppträdande elektrostatisk energi.

På-/Av-brytare

Använd ingen apparat vars brytare inte slår till och ifrån. Skadade brytare måste omedelbart repareras eller bytas av kundtjänsten.

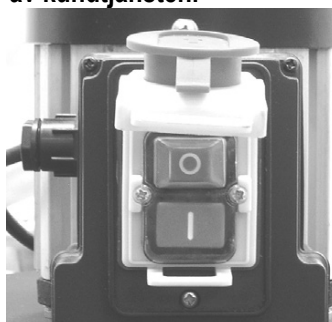

Inkoppling

Tryck på den gröna knappen  på brytaren.

Frånpkoppling

Tryck på den röda knappen  på brytaren.

Att arbeta med spånutsugningsanläggningen

1. Sätt spånutsugningsanläggningen sidan om träbearbetningsmaskinen. Se till att utsugningsanläggningen inte hindrar er i arbetet.
2. Förlägg anslutningskabeln så att ni inte snubblar på den vid arbetet.
3. Anslut utsugningsanläggningen till strömnätet.
4. Koppla till utsugningsanläggningen och vänta till fläkten har nått sitt fulla varvtal.
 - ☞ Blåser inte filtersäcken upp sig efter några sekunder, dra den uppåt.
5. Koppla först nu till träbearbetningsmaskinen.
6. Låt utsugningsanläggningen gå i åtminstone 10 sekunder efter att ni kopplat från träbearbetningsmaskinen.

Underhall

Spånutsugningsanläggningen är till stor del underhållsfri.

- ⓘ Kontrollera före idrifttagningen, eller efter längre lagring:
- alla skruvförbindelser
 - ➔ dra åter fast alla lösa skruvförbindelser
 - om den övre filtersäcken eller utsugningsslangen har skador
 - ➔ byt skadade delar
 - om kontaktkåpor, elmotor eller fläkthus har skador
 - ➔ låt byta alla skadade delar omedelbart genom kundtjänsten.

Rengöring

- ⚠ Dra ut nätstickkontakten innan rengöringsarbetet påbörjas.
- ⚠ Spruta inte med en vattenstråle direkt på motorn eller strömbrytaren.
- ⚠ Använd alltid en dammskyddsmask vid tömning och rengöring (partikelfilter – filterklass 2).

- Rengör:
 - Stativ och fläkthus med en fuktig duk
 - Elmotor och Till/Från-brytaren bara med en torr duk
- Knacka bara ur den övre filtersäcken. Se till att spånsäcken är insatt.
- Töm spånsäcken:
 - då maxvolymen (65 l) är fylld.
 - efter arbetslut.

☞ För att få sugeffekt när ni byter spånsäck, knacka först ur filtersäcken.

Garanti

Var vänlig beakta bifogade garantivillkor.

Tekniska data

Typ / Model	➤ ABS 2000
Växelströmsmotor	➤ 230 V~ 50 Hz
Tillverkningsår	➤ se sista sidan
Effektförbrukning P ₁	➤ 550 W
Varvtal (motor)	➤ 2850 varv/min
Luftkapacitet	➤ 1150 m ³ /h
Undertryck	➤ 1160 Pa
Sugslang	➤ Ø 100 x 2500 mm
Bullervärden	➤ L _{PA} = 90 dB (A) ➤ K = 3 dB (A)
uppmätta garanterade	➤ L _{WA} = 99,5 dB (A) ➤ L _{WA} = 104 dB (A)
max. fyllmängd spånsäck	➤ ≈ 65 l
Filteryta	➤ ≈ 0,8 m ²
Mått i mm	➤ ca. 900 x 500 x 1550
Vikt	➤ ca. 22 kg

Apparatbeskrivning/ Reservdelar



Pos.	Beställningsnummer	Beteckning
1		Sidovägg vänster
2		Sidovägg höger
3		Grundstativ med transporthjul och bottenplåt
4		Tvärförbindning
5	360656	Hjul inkl. hjulkapsel
6	360654	Snabblås för filter- eller spånsäck
7	360660	Utsugningsslang
8	360658	Fläkthjul med fastsättningsmaterial
9		Säckupphängning
10		Handtag
11	360657	Motor med strömbrytare
12		Strömbrytare
13		Plasthölje komplett
14	360617	Spånuppsamlingsäck
15	360655	Filtersäck
16	360659	Säkerhetsetikett
17	360653	Slangklämma

Návod si dobre odložte pre použitie v budúcnosti.



Tento prístroj nesmiete spustiť predtým do prevádzky, až pokým si neprečítate tento návod k obsluhu, nebudete dodržiavať všetky v ňom uvedené upozornenia a prístroj nezmontujete podľa návodu.



Toto zariadenie môžu používať osoby so zníženou mierou fyzických, zmyslových alebo mentálnych schopností alebo s nedostatkom skúseností a vedomostí vtedy, ak sú pod dozorom alebo boli zaškolené ohľadom bezpečného používania zariadenia a chápu nebezpečenstvá, ktoré z toho vyplývajú.



Deti a mládež do 16 rokov nesmú obsluhovať stroj.

Prehlásenie o zhode – ES

Č. (S-No.): 9149 → ABS 2000

Č. (S-No.): 15355 → ABS 2000 (CH)

podľa smernice ES

2006/42/ES

Prehlašujeme

ATIKA GmbH

Josef-Drexler-Str. 8, 89331 Burgau - Germany

na vlastnú zodpovednosť, že výrobok

Späneabsauganlage (Zariadenie na odsávanie) typu ABS 2000

Seriové číslo: 000001 - 025000

zodpovedá daným požiadavkám ES smerníc a ustanoveniam nasledujúcich smerníc:

2014/30/EU, 2000/14/ES a 2011/65/EU.

Následujúce normy byly použité:

EN 60335-1:2012; EN 60335-2-69:2012; EN 62233:2008;

EN 55014-1:2006+A1+A2; EN 55014-2:1997+A1+A2;

EN 61000-3-2:2006+A1+A2; EN 61000-3-3:2013

Hodnoty shody sa riadia podľa: 2000/14/ES - Príloha V

Nameraná hladina hluku L_{WA} 99,5 dB (A).

Zaručená hladina hluku L_{WA} 104 dB (A).

Archiv technické dokumentácie:

ATIKA GmbH – Technické oddelenie

Josef-Drexler-Str. 8, 89331 Burgau - Germany

Burgau, 30.08.2016

i.A.

i.A.  G. Koppenstein

Vedenie odd. konštrukcie

Obsah dodávky

 Po vybalení skontrolujte obsah kartóna na

- ▶ kompletnosť
- ▶ príp. poškodenia dopravou

Výhrady oznámte okamžite obchodníkovi, podávateľovi príp. výrobcovi. Neskoré reklamácie nebudú uznané.

- | | |
|--------------------------------------|---------------------------|
| • 1 predmotnovaná jednotka prístroja | • 1 bočná stena vľavo |
| • 1 odsávací hadica | • 1 priečny spoj |
| • 1 filtračné vrečko | • 1 základný stojan komp. |
| • 1 zachytávacie vrečko na špony | • 2 rýchlozávery |
| • 1 bočná stena vpravo | • 1 sáčok so skrútkami |
| | • 1 návod na obsluhu |
| | • 1 záručné prehlásenie |

Použitie podľa predpisov

- Odsávanie špón je vhodné na odsávanie špón po frézovacích, hobľovacích a píliacich prácach (nie prach), ktoré vznikajú napr. na frézovačkách, stolných kotúčových píľach.
- Prístroj nesmie byť z dôvodu emisií prachu prevádzkovaný v jednej miestnosti dlhšie ako 3 hodiny denne.
- Bezpečnostné predpisy pre separáciu drevených špón BG – Holz ZH 1/ 139 tento prístroj nespĺňa.
- Pri čistení podláh sa nesmú nasať žiadne kusy dreva, kovu a kameňov alebo podobné.
- Odsávať sa nesmú:
 - horľavé plyny (napr. výpary farby alebo laku)
 - výbušné médiá
 - kusy kovu, masívne drevo, zvyšky lát
- Odsávanie dreveného prachu a špón v priemyselnej oblasti nie je povolené. Za nepriemyselné používanie sa považuje používanie, ak odsávacie zariadenie nevyužívajú žiadni pracovníci, žiadne osoby v príprave na povolanie, v školách, osoby pracujúce doma a žiadne iné osoby v zamestnaneckom pomere.
- K použitiu podľa predpisov patrí aj dodržiavanie výrobcom predpísaných podmienok pre prevádzku, údržbu a rekonštrukciu a dodržiavanie bezpečnostných predpisov uvedených v návode.
- Každé ďalšie iné použitie platí ako použitie, ktoré nie je v súlade s predpismi. Za škody každého druhu, ktoré z toho vyplývajú, výrobca neručí. Riziko nesie sám užívateľ.

Zvyškové riziká

Aj pri používaní podľa predpisov môžu aj napriek dodržaniu príslušných bezpečnostných opatrení vznikáť zvyškové riziká podľa konštrukcie určenej účelom použitia.

Zvyškové riziká je možné minimalizovať, keď budú spoločne dodržiavané „Bezpečnostné pokyny“ a „Použitie podľa predpisov“ ako aj Návod na obsluhu.

Ohľaduplnosť a opatrnosť znižujú riziko úrazu osôb a poškodení.



- Elektrostatické vybitie na odsávacej hadici.

- Pomliaždenie na pohyblivých častiach prístroja.
- Vylučovanie prachu.
- Ohrozenie el. prúdom z elektrického prípojného vedenia, ktoré nezodpovedá predpisom.
- Kontakt s časťami pod elektrickým prúdom pri otvorených elektrických súčiastkach.
- Poškodenie sluchu pri dlhšie trvajúcich prácach bez ochrany sluchu.
- Nebezpečenstvo požiaru.

Okrem toho nemôžu napriek všetkým prijatým opatreniam vznikáť zreteľné zvyškové riziká.

Bezpečnostné pokyny

 **Dodržiavajte nasledovné pokyny, aby ste seba a iných ochránili pred možnými poraneniami.**

-  Podajte bezpečnostné upozornenia všetkým osobám, ktoré pracujú so strojom.
-  Dobre si odložte bezpečnostné upozornenia.

 **Opravy prístroja musia byť vykonávané výrobcom resp. ním menovanou firmou.**

- Pred použitím sa bližšie zoznámte so strojom pomocou Návodu na použitie.
- Nepoužívajte prístroj pre účely, pre ktoré nebol určený (viď „Použitie podľa predpisov“).
- Buďte pozorní. Dávajte pozor na to, čo robíte. K práci pristupujte s rozumom. Prístroj nepoužívajte, ak ste unavení alebo ste pod vplyvom drog, alkoholu alebo liekov. Moment nepozornosti pri používaní prístroja môže viesť k vážnym poraneniam.
- Odsávacie zariadenie špôn prevádzkujte len na
 - pevnom
 - rovnom
 - nechvejúcom sa podklade.
- Musíte sa postarať o dostatočný čerstvý vzduch a svetelné podmienky.
- Udržujte svoje pracovné prostredie v poriadku! Neporiadok môže spôsobiť úrazy.
- Odsávacie zariadenie špôn neprevádzkujte vo vlhkom, resp. mokrom prostredí, ako aj v blízkosti horľavých kvapalín alebo plynov.
- Prevádzkovanie odsávacieho zariadenia nie je povolené v priestoroch s rizikom explózie.
- Odsávať sa nesmú:
 - stroje vytvárajúce iskry alebo zdroje plameňa
 - kusy dreva a kovov
 - výbušné a zdraviu škodlivé médiá ako lakové výpary, plyny a prach
- Používajte prístroj len s namontovanými kompletnými a správnymi ochrannými zariadeniami a na stroji nemeňte nič, čo by mohlo znížiť bezpečnosť.
- Nemeňte nastavenie regulátora motora; otáčky regulujú maximálnu bezpečnú pracovnú rýchlosť a chránia motor a všetky otáčajúce sa diely pred poškodením v dôsledku nadmernej rýchlosti. V prípade problémov sa obráťte na zákaznícky servis.
- Nemeňte prístroj resp. diely prístroja.

- Nenechajte prístroj stáť v daždi, alebo nepracujte v daždi.
- Nenechajte prístroj nikdy bez dohľadu.
- Obsluha je v pracovnej oblasti zodpovedná voči tretím osobám.
- Deti sa so zariadením nesmú hrať.
- Deti sa nesmú zdržovať v blízkosti prístroja.
- Deti nesmú vykonávať čistenie a používateľskú údržbu.
- Prístroj nepostrekujte vodou (zdroj nebezpečenstva elektrický prúd).
- Prístroj uchovávajte bezpečne. Nepoužívané prístroje skladujte v suchom, uzamknutom a deťom neprístupnom priestore.
- Vypnite stroj a vyťahnite zástrčku zo zásuvky pri:
 - opravách
 - údržbe a čistení
 - odstraňovaní porúch
 - preverovaní prípojných vedení, či nie sú zapletené alebo poškodené
 - doprave
 - výmena vrečka na špony
 - opustenie prístroja (aj pri krátkodobých prerušeníach práce)
- Skontrolujte stroj na možné poškodenia:
 - Pred ďalším použitím stroja musia byť ochranné prípravky alebo ľahko poškoditeľné diely skontrolované, či sú schopné bezchybnej a správnej funkcie podľa predpisov.
 - Preverte, či pohyblivé časti bezchybne fungujú a nezasekávajú sa alebo, či nie sú poškodené. Všetky konštrukčné diely musia byť správne zabudované a všetky podmienky bezpečnej a bezporuchovej prevádzky musia byť zabezpečené.
 - Poškodené ochranné zariadenia a časti musia byť odborne opravené alebo vymenené v autorizovanom odbornom servise, pokiaľ nie je v návode na obsluhu uvedené inak.
 - Poškodené alebo nečitateľné bezpečnostné nálepky treba nahradiť novými.

Elektrická bezpečnosť

- Prevedenie prípojných vedení podľa IEC 60 245 (H 07 RN-F) s priemerom žíl minimálne
 - 1,5 mm² pri dĺžke kábla do 25 m
 - 2,5 mm² pri dĺžke kábla nad 25 m
- Dlhé a tenké prípojné vedenia vytvárajú pokles napätia. Motor nedosiahne maximálny výkon, funkcia stroja je zredukovaná.
- Zástrčky a spojovacie zásuvky na prípojných vedeniach musia byť z gumy, mäkkého PVC alebo iných termoplastových materiálov o rovnakej mechanickej pevnosti alebo musia byť takýmto materiálom potiahnuté.
- Zástrčné zariadenie prípojného vedenia musí byť chránené proti postrekovej vode.
- Pri kladení prípojného vedenia dbať na to, aby neprekážalo, nebolo stlačené, nebolo zalomené a spojenie so zásuvkou nebolo vlhké.
- Kábel nepoužívajte na účely, pre ktoré nie je určený. Ochráňujte kábel pred horúčavou, olejom a ostrými hranami. Nepoužívajte kábel na vytiahnutie zástrčky zo zásuvky.

- Pri použití káblového bubna kábel úplne odviňte.
- Kontrolujte pravidelne predlžovacie káble a vymeňte ich, ak sú poškodené.
- Nepoužívajte žiadne chybné prípojné vedenia.
- Vonku používajte len pre toto použitie povolené a zodpovedajúco označené predlžovacie káble.
- Nepoužívajte žiadne provizórne elektrické pripojenia.
- Ochranné zariadenia nikdy nepremosťovať alebo vyradať z prevádzky.
- Prístroj pripojte cez prúdový ochranný spínač (30 mA).

⚠ Elektrické pripojenie príp. opravy elektrických častí stroja treba uskutočniť prostredníctvom odborníkov na elektriku s koncesiou alebo našimi servisnými miestami. Treba dodržiavať miestne predpisy, ktoré sa zvlášť týkajú ochranných opatrení.

⚠ Poškodené prívodové káble alebo prípojné zariadenia musia byť vymenené servisným strediskom alebo kvalifikovanou opravovňou, aby sa zabránilo nebezpečeniu.

⚠ Opravy ostatných častí stroja má vykonávať výrobca príp. jeho servisné miesta.

⚠ Používať len originálne náhradné diely. Použitím iných náhradných dielov a iného príslušenstva môžu vzniknúť pre užívateľa úrazy. Za škody, ktoré z toho vyplývajú, výrobca neručí.

Montáž

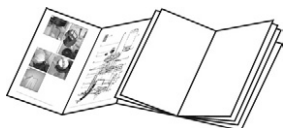

- 1** Naskrutkujte oba bočné diely (1+2).
Pre každý bočný diel potrebujete:
2 vratné skrutky M 8 x 40
2 kombi matice M 8
- 2** Naskrutkujte priečny spoj (4).
Pre spoj potrebujete:
4 vratné skrutky M 8 x 10
4 kombi matice M 8
- 3** Predmontovanú jednotku prístroja položte na bočné diely.
- 4** Najprv zafixujte jednu stranu vždy 2 vratnými skrutkami M 5 x 16 a šesťhrannú maticu M 5.
Teraz zafixujte druhú stranu.
Následne pevne dotiahnite štyri skrutkové spoje.
- 5** Nasadte hadicu (7).
Upevnite hadicu dotiahnutím skrutky na hadicovej sponke (17) o niekoľko závitov.
- 6** Vyhrňte vrečko na zachytávanie špôn (14).
- 7** Upevnite vrečko na zachytávanie špôn pomocou rýchlozáveru (6).
- 8** Vložte záves vrečka (9).
- 9** Vyhrňte filtračné vrečko (15).
- 10** Upevnite filtračné vrečko pomocou rýchlozáveru (6).
- 11** Zaveste filtračné vrečko.

Uvedenie do prevádzky

- Presvedčte sa, či je prístroj kompletne zmontovaný podľa predpisov.
- Odsávacie zariadenie špôn postavte na miesto, ktoré spĺňa nasledovné podmienky:
 - pevná a rovná podlaha
 - bez nebezpečenstva potknutia
 - dostatočné podmienky svetla a vzduchu
- Skontrolujte pred každým použitím:
 - prípojné vedenia na vadné miesta (trhliny, rezy a pod.)
⚠ nepoužite žiadne vadné vedenie
 - prístroj na eventuálne poškodenie (pozri bezpečnostné pokyny)
 - či sú všetky skrutky pevne dotiahnuté

i Pripojenie na sieť

- Porovnajte napätie udané na typovom štítku prístroja, napr. 230 V s napätím v sieti a zapojte prístroj do zodpovedajúcej a podľa predpisov uzemnenej zásuvky.
i Použiť zásuvku s ochranným kolíkom, menovité napätie 230 V s ochranným prúdovým spínačom (FI-spínač 30 A).
- Použite predlžovací kábel s dostatočným prierezom.

i Zabezpečenie siete: 10 A

i Statický náboj

Celý odsávací systém je zložený z elektricky nevodivých konštrukčných prvkov.

⚠ Plastové diely nenahradzujte kovovými. Obzvlášť odsávacía hadica nesmie mať žiadnu kovovú špirálu.

⚠ Ak sa odsávacía hadica umiestňuje na elektricky vodivé diely (napr. kovové odsávacie kryty alebo rúry), musia byť z dôvodu odvádzania prípadnej elektrostatickej energie uzemnené.

Spínač na zapínanie/vypínanie

Nepoužívajte prístroj, na ktorom sa nedá spínač ani zapnúť, ani vypnúť. Poškodené spínače musia byť okamžite servisom opravené alebo vymenené za nové.

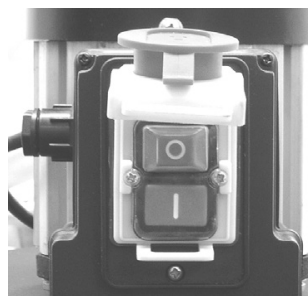

🔧 Zapnutie

Stlačte zelené tlačidlo  na spínači.

🔧 Vypnutie





Stlačte červené tlačidlo  na spínači.

Práca so zariadením na odsávanie špôn





- Odsávacie zariadenie špôn postavte vedľa stroja na obrábanie dreva. Pritom dbajte na to, aby Vám odsávacie zariadenie nebránilo pri práci.
- Prípojné vedenie uložte tak, aby ste pri práci nezakopli.
- Prípojte odsávacie zariadenie na elektrickú sieť.
- Zapnite odsávacie zariadenie a počkajte, kým ventilátor nedosiahne plný počet otáčok.
 Ak sa filtračné vrečko v priebehu niekoľkých sekúnd samostatne nenafúkne, potiahnite ho nahor.
- Až teraz zapnite stroj na obrábanie dreva.
- Odsávacie zariadenie nechajte po vypnutí stroja na obrábanie dreva bežať ešte minimálne 10 sekúnd.

Údržba

Zariadenie na odsávanie špôn je celkom bezúdržbové.

-  Pred každým uvedením do prevádzky alebo po dlhšom skladovaní skontrolujte
- všetky skrutkové spoje
 uvoľnené skrutky opäť dotiahnite
 - horné filtračné vrečko alebo odsávaciu hadicu ohľadne poškodenia
 poškodené diely vymeňte
 - teleso spínača, elektromotor alebo teleso ventilátora ohľadne poškodenia
 poškodené diely nechajte bezodkladne vymeniť zákaznickým servisom

Čistenie

-  Pred začiatkom čistiacich prác vytiahnite sieťovú zástrčku.
-  Motor a spínač prúdom vody nepostrekujte priamo.
-  Pri vyprázdňovaní a čistení bezpodmienečne noste protiprachovú masku (časticový filter – trieda filtra 2).
- Vyčistite**
 - vlhkou handrou stojan a teleso ventilátora
 - výlučne suchou handrou elektromotor a zapínač / vypínač
 - Horné filtračné vrečko iba vyklepte.** Pritom dbajte na to, aby bolo vrečko na špony zavesené.
 - Vyprázdňte vrečko na špony:**
 - ak je dosiahnutý max. objem naplnenia (65 l)
 - po ukončení prác
-  Pre zachovanie scieho výkonu pred výmenou vrečka na špony najprv vyklepte filtračné vrečko.

Záruka

Prečítajte si priložené záručné prehlásenie.

Technické údaje

Typ / Model	➤ ABS 2000
Motor na striedavý prúd	➤ 230 V~ 50 Hz
Výrobný rok	➤ viz posledná strana
Príkon P ₁	➤ 550 W
Počet otáčok (motor)	➤ 2850 min ⁻¹
Výkon vzduchu	➤ 1150 m ³ /h
Podtlak	➤ 1160 Pa
Odsávací hadica	➤ Ø 100 x 2500 mm
Parametre hluku	➤ L _{PA} = 90 dB (A) ➤ K = 3 dB (A)
namerané	➤ L _{WA} = 99,5 dB (A)
garantované	➤ L _{WA} = 104 dB (A)
Max. množstvo naplnenia vrečka na špony	➤ ≈ 65 l
Filtračná plocha	➤ ≈ 0,8 m
Rozmery v mm	➤ ca. 900 x 500 x 1550
Hmotnosť	➤ ca. 22 kg

Popis prístroja / Náhradné dielce



Poz.	Objednávacie č.	Označenie
1		Bočný diel vľavo
2		Bočný diel vpravo
3		Základný stojan s obežnými kolesami a dnovým plechom
4		Priečny spoj
5	360656	Obežné koleso vrát. krytu kolesa
6	360654	Rýchlouzáver pre filtračné alebo šponové vrečko
7	360660	Odsávací hadica
8	360658	Koleso ventilátora s upevňovacím materiálom
9		Záves vrečka
10		Úchyt
11	360657	Motor so spínačom
12		Spínač
13		Plastové teleso komp.
14	360617	Vrečko na zachytávanie špôn
15	360655	Filtračné vrečko
16	360659	Bezpečnostná nálepka
17	360653	Hadicová sponka

Navodilo shranite za prihodnjo uporabo.

Naprave ne smete pognati, preden ste prebrali ta navodila, upoštevali vse navedene napotke in napravo montirali, kot je opisano.



To napravo lahko osebe z zmanjšanimi psihičnimi, senzoričnimi ali duševnimi sposobnostmi ter osebe, ki nimajo dovolj izkušenj in znanja uporabljajo le pod nadzorom ali če so bile podučene o varni uporabi naprave in razumejo nevarnosti, ki lahko pri uporabi nastanejo.



Otroci in mladostniki mlajši od 16 let ne smejo delati z napravo.

EG-izjava o skladnosti

Št. (S-No.): 9149 → ABS 2000

Št. (S-No.): 15355 → ABS 2000 (CH)

v skladu z direktivo
2006/42/ES

S tem izjavljamo mi,

ATIKA GmbH

Josef-Drexler-Str. 8, 89331 Burgau - Germany

z izključno odgovornostjo, da je izdelek

Späneabsauganlage (Naprava za odsesavanje odrezkov) tip ABS 2000

Serijska številka: 000001 – 025000

v skladu z določili zgoraj navedene Direktive ES ter z določili naslednjih Direktiv:

2014/30/EU, 2000/14/ES in 2011/65/EU.

Uporabljeni so bili naslednjih harmonizirani standardi:

EN 60335-1:2012; EN 60335-2-69:2012; EN 62233:2008;

EN 55014-1:2006+A1+A2; EN 55014-2:1997+A1+A2;

EN 61000-3-2:2006+A1+A2; EN 61000-3-3:2013

Postopek za ugotavljanje skladnosti:

2000/14/ES – Dodatek V.

Izmerjen nivo hrupa L_{WA} 99,5 dB (A).

Garantirani nivo hrupa L_{WA} 104 dB (A).

Shranjevanje tehnične dokumentacije:

ATIKA GmbH – Tehnična pisarna

Josef-Drexler-Str. 8, 89331 Burgau - Nemčija

i.A.

Burgau, 30.08.2016

i.A. G. Koppenstein, Vodstvo gradnje

Obseg dobave

Po odstranitvi embalaže preverite:

- ▶ ali je pošiljka popolna
- ▶ ali je med transportom prišlo do poškodb.

Morebitne napake takoj sporočite prodajalcu, dobavitelju oziroma proizvajalcu. Kasnejše reklamacije se ne upoštevajo.

- 1 predhodno sestavljena enota naprave
- 1 cev za odsesavanje
- 1 filtrska vreča
- 1 vreča za prestrezanje odrezkov
- 1 bočna stena desno
- 1 bočna stena levo
- 1 prečna povezava
- 1 podstavek
- 2 hitri zaponki
- 1 vrečka z vijaki
- 1 navodila za uporabo
- 1 garancijska izjava

Z namenom skladna uporaba

- Naprava za odsesavanje odrezkov je primerna za odsesavanje odrezkov pri rezkanju, skobljanju in žaganju (ne prahu), kot nastanejo na rezkalnem stroju, mizni krožni žagi in skobeljnem stroju.
- Zaradi emisije prahu se naprave v prostoru ne sme uporabljati več kot ½ ure dnevno.
- Ta naprava ne zadošča varnostnim predpisom glede odstranjevanja odrezkov BG-Holz ZH 1/139.
- Zagotoviti je potrebno, da sem med čiščenjem tal ne vsesajo leseni, kovinski ali stekleni delci in podobno.
- Ne sme se sesati:
 - gorljivih plinov (npr. megle barv in lakov)
 - eksplozivnih snovi
 - kovinskih delcev, večjih lesenih klad, ostankov letev.
- Sesanje lesnega prahu in odrezkov v obrtnem področju ni dovoljeno.

Neobratna uporaba je dana takrat, če naprave za odsesavanje odrezkov ne uporabljajo nobeni delojemalci, osebe v poklicnem usposabljanju, šoli, delu na domu in nobene druge osebe, ki se nahajajo v delovnem razmerju.

- Uporaba v skladu z namenom zajema tudi upoštevanje proizvajalčevih predpisov za obratovanje, vzdrževanje in zagon ter upoštevanje varnostnih napotkov iz navodil za uporabo.
- Vsaka druga uporaba ni v skladu z namenom. Za vsako škodo, ki je posledica neskladne uporabe, proizvajalec ne prevzema odgovornosti: v tem primeru prevzame celotno tveganje uporabnik.

Preostala tveganja

Tudi pri uporabi v skladu z namenom in upoštevanju vseh zadevnih varnostnih predpisov so zaradi narave konstrukcije naprave še vedno prisotna določena preostala tveganja.

Preostalo tveganje je mogoče zmanjšati z upoštevanjem napotkov iz „Varnostna navodila“ in „Z namenom skladne uporabe“ ter upoštevanjem splošnih navodil in napotkov iz navodil za uporabo.

Pozornost in previdnost zmanjšujeta nevarnost osebnih poškodb in materialne škode.

- Elektrostatično praznjenje v sesalni cevi.
- Nevarnost stiska zaradi gibljivih delov stroja.
- Izstopanje prahu.
- Nevarnosti zaradi električnega toka, npr. v primeru uporabe neustreznih električnih priključnih vodov.
- Dotikanje električno prevodnih delov pri odprti oz. nezaščiteni električni opremi.
- Poškodba sluha pri daljšem delu brez sredstev za zaščito sluha.
- Nevarnost požara.

Poleg tega so lahko kljub vsem sprejetim ukrepom še vedno prisotna preostala tveganja.

Varnostna navodila

 **Upoštevajte naslednje napotke, da sebe in druge obvarujete pred mogočimi poškodbami.**

 Varnostne napotke posredujte vsem osebam, ki delajo s strojem.

 Te varnostne napotke dobro shranite.

 **Popravila aparata morajo obvezno izvajati proizvajalec ali podjetja, ki jih je proizvajalec za to sam pooblastil.**

- S pomočjo navodil se dobro seznanite s strojem pred njegovo uporabo.
- Naprave ne uporabljajte za namene, za katere ni namenjena (glej poglavji »Z namenom skladna uporaba«).
- Bodite previdni in pozorni. Pazite na to, kaj delate. Ravnajte razumno. Stroja ne uporabljajte, če ste utrujeni oziroma ste pod vplivom drog, alkohola ali zdravil. Med uporabo naprave lahko trenutek nepazljivost povzroči resne telesne poškodbe.
- Naprava za odsesavanje odrezkov sme obratovati samo na podlagi, ki je
 - trdna,
 - ravna,
 - brez vibracij.
- Poskrbite za zadostni dovod svežega zraka in primerno razsvetljava.
- Vaše delovno mesto mora biti vedno urejeno! Pomanjkanje reda v delovnem okolju lahko negativno vpliva na varnost.

- Naprava za odsesavanje odrezkov ne sme obratovati v vlažnem oziroma mokrem okolju kot tudi v bližini vnetljivih tekočin ali plinov.
- Uporaba naprave v prostorih, kjer obstaja eksplozijska nevarnost, ni dovoljena.
- Odsesavati se ne sme:
 - na strojih, ki proizvajajo iskre, in pri virih vžiga.
 - lesenih in kovinskih kosov.
 - eksplozivnih in zdravju škodljivih medijev, kot so megla lakov, plini in prah.
- Stroj sme obratovati le, če so v celoti in pravilno montirane vse varnostne naprave. Na stroju ne spreminjajte ničesar, kar bi lahko vplivalo na njegovo varnost.
- Vaše delovno mesto mora biti vedno urejeno! Pomanjkanje reda v delovnem okolju lahko negativno vpliva na varnost.
- Ne spreminjajte aparata oz. njegovih komponent.
- Naprave ne puščajte na dežju in ne delajte, ko dežuje.
- Naprave nikoli ne pustite brez nadzora.
- Uporabnik stroja na delovišču odgovarja za tretje osebe.
- Poskrbite, da se pri stroju ne zadržujejo otroci.
- Naprave ne škropite z vodo. (Vir nevarnosti električni tok).
- Aparat varno shranite. Neuporabljene aparate hranite v suhem, zaprtem in za otroke nedostopnem prostoru.
- Stroj izklopite in izvlecite omrežni vtičnik iz vtičnice pri:
 - popravilo
 - čiščenje in vzdrževanje
 - odpravljanje motenj
 - preverjanja, ali so priključni vodi zavozlani ali poškodovani
 - transporta
 - zamenjavi vreče za odrezke
 - zapustitvi stroja (tudi pri kratki prekinitvi obratovanja)
- Stroj kontrolirajte na morebitne znake poškodb:
 - Pred nadaljnjo uporabo stroja se je potrebno temeljito prepričati o brezhibnem in z namenom skladnim delovanjem zaščitnih elementov ali rahlo poškodovanih delov.
 - Prepričajte se, da gibljivi deli stroja brezhibno delujejo, se pri tem ne zatikajo in niso poškodovani. Vsi deli morajo biti pravilno montirani in izpolnjevati vse pogoje, da se zagotovi neokrnjeno obratovanje.
 - poškodovane varnostne priprave in dele mora zamenjati oziroma popraviti strokovno osebje pooblaščenega servisa ali proizvajalca, če ni drugače navedeno v Navodilih za uporabo.
 - Poškodovane ali nečitljive varnostne nalepke je potrebno zamenjati.

Električna varnost

- Priključni vod mora biti izveden v skladu z IEC 60 245 (H 07 RN-F), pri čemer mora biti presek žile enak vsaj
 - 1,5 mm² pri dolžinah kabla do 25 m
 - 2,5 mm² pri dolžinah kabla iznad 25 m
- Dolgi in tanki priključni vodi povzročajo padec napetosti. Motor več ne more zagotavljati svoje polne moči, zaradi česar se zmanjša zmogljivost naprave.
- Vtiči in priključne doze na priključnih kablilih morajo biti iz gume, mehkega polivinila ali ostalih termoplastičnih materialov enake mehanske trdnosti ali pa prevlečeni s temi materiali.

- Vtična naprava priključnega kabla mora biti zaščitena pred škropljenjem vode.
- Pri polaganju priključnega voda bodite pozorni na to, da kabel ni napoti, da ni stisnjen ali prelomljen in da sta kabel in priključek zaščiten pred vlago.
- Kabel uporabljajte samo v skladu z njegovim namenom. Kabel zaščitite pred vročino, oljem in ostrimi robovi. Vtikača ne vlecite iz vtičnice tako, da ga pri tem držite za kabel.
- Če uporabljate kabelski boben, morate kabel popolnoma odviti.
- Redno kontrolirajte stanje morebitnih kabelskih podaljškov in jih po potrebi zamenjajte.
- Ne uporabljajte defektnih priključnih vodov.
- Na prostem uporabljajte samo za to odobrene in ustrezno označene kabelske podaljške.
- Ne uporabljajte zasilnih električnih priključkov.
- Nikoli ne premoščajte ali izključujte varnostnih naprav.
- Priključite stroj preko stikala za zaščito pred okvarnim tokom (30 mA).

⚠ Električno priključitev oziroma popravila električnih delov stroja smejo izvajati samo pooblašteni strokovnjaki za elektriko oziroma eden od naših serviserjev. Upoštevati je potrebno lokalno veljavne predpise, predvsem varnostne ukrepe.

⚠ Poškodovane omrežne napeljave mora zamenjati proizvajalec ali njegov servis za stranke ali druga usposobljena oseba, da se prepreči ogrožanje varnosti.

⚠ Popravila ostalih delov stroja mora opraviti proizvajalec oziroma njegova servisna služba.

⚠ Dovoljeno je uporabiti samo originalne nadomestne dele. Uporaba drugih nadomestnih delov ali opreme je lahko nevarna. Proizvajalec ne jamči za škodo, ki nastane zaradi uporabe takšnih delov.

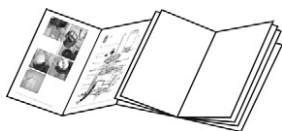

Montaža

- 1** Privijte oba bočna dela (1+2).
Za vsak bočni del potrebujete:
2 vijaka s ploščato okroglo glavo in štirobim nastavkom M 8 x 40
2 kombinirani matici M 8
- 2** Privijte prečno povezavo (4).
Za montažo prečne povezave potrebujete:
4 vijake s ploščato okroglo glavo in štirobim nastavkom M 8 x 10
4 kombinirane matice M 8
- 3** Položite predhodno sestavljeno enoto naprave na bočne elemente.
- 4** Fiksirajte najprej eno stran z dvema vijakoma s ploščato okroglo glavo M 5 x 16 in šestrobima maticama M 5.
Nato fiksirajte drugo stran.
Nazadnje pritegnite vse štiri vijačne zveze.

- 5** Nasadite cev (7).
Pritegnite cev tako, da za en obrat pritegnete vijak na cevni objemki.
- 6** Nasadite vrečo za odrezke (14).
- 7** Pritegnite cev za odrezke s pomočjo zaponke (6).
- 8** Vtaknite obešalo (9) za vrečo v predvideno luknjo.
- 9** Nasadite filtrsko vrečo (15).
- 10** Pritegnite filtrsko vrečo tako, da namestite objemko s hitro zaponko (6).
- 11** Obesite filtrsko vrečo na obešalo.

Zagon

- Prepričajte se, da je naprava kompletna in montirana v skladu s predpisi.
- Postavite napravo za odsesavanje odrezkov na mesto, ki izpolnjuje naslednje pogoje:
 - trdna in ravna tla
 - brez nevarnosti spotika
 - zadosten dovod svežega zraka in primerna osvetlitev
- Pred vsako uporabo preverite:
 - priključne vode / napeljave glede poškodovanih mest (razpoke, rezi in podobno)
 - ⚠** ne uporabljajte pokvarjenih vodov / napeljav
 - glede morebitnih poškodb (glej "Varnostna navodila")
 - če so vsi vijaki trdno priviti

i Priključek na električno omrežje

- Preverite ali napetost omrežja odgovarja napetosti, navedeni na tipski ploščici stroja, npr. 230 V. Vtikač napajalnega kabla vtaknite v ustrezno in pravilno ozemljeno vtičnico.
 - i** Uporabite varnostno vtičnico, napetost 230 V z zaščitnim stikalom za okvarni tok (FI-stikalo 30 mA).
- Uporabljajte kabel za podaljšek z zadostnim prerezom.

i Zavarovanje omrežja: 10 A

i Statični naboj

Celoten sistem za odsesavanje odrezkov je izdelan iz električno neprevodnih materialov.

⚠ Ne zamenjajte delov iz umetnih mas s kovinskimi. Predvsem sesalna cev ne sme vsebovati kovinske spirale.

⚠ Če se sesalna cev namesti na električno prevodne dele (npr. kovinske sesalne nape ali cevi), morajo biti le-ti ozemljeni, da se zagotovi odvod morebitnega elektrostatičnega naboja.

Stikalo za vklop in izklop

Nikoli ne uporabljajte naprav, pri katerih ne deluje stikalo za vklop in izklop. Poškodovana stikala morajo pri servisni službi nemudoma popraviti ali zamenjati.

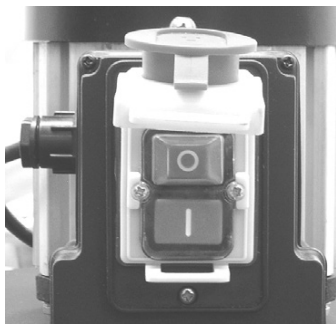

Vklop

Pritisnite zeleni gumb  stikala.

Izklop

Pritisnite rdeči gumb  stikala.

Delo z napravo za odsesavanje odrezkov



1. Postavite napravo za odsesavanje odrezkov zraven stroja za obdelavo lesa. Bodite pozorni na to, da vas naprava za odsesavanje odrezkov ne ovira pri delu.
2. Napeljite priključni vod tako, da ne grozi nevarnost spotika.
3. Priključite napravo za odsesavanje odrezkov na električno napajanje.
4. Vključite napravo za odsesavanje odrezkov in počakajte, da ventilator doseže polno število vrtljajev.
 Če se filtrska vreča v nekaj sekundah samodejno ne napihne, jo ročno povlecite navzgor.
5. Vključite stroj za obdelavo lesa.
6. Po izključitvi stroja za obdelavo lesa pustite napravo za odsesavanje odrezkov teči vsaj še 10 sekund.

Vzdrževanje

Naprava za odsesavanje odrezkov v glavnem ne potrebuje vzdrževanja.

-  Pred vsakim zagonom in po dolgem skladiščenju preverite
 - vse vijakne zveze
 - ➔ zrahljane vijakne zveze ponovno pritegnite.
 - ali filtrska vreča in sesalna cev nista poškodovani
 - ➔ poškodovane dele zamenjajte.
 - ali ohišje stikala, elektromotor ali ohišje ventilatorja niso poškodovani
 - ➔ poškodovane dele mora takoj zamenjati pooblaščen servisna služba.

Čiščenje

-  Pred čiščenjem izvlecite vtič napajalnega kabla iz vtičnice.
-  Motorja in stikala ne smete škropiti s curkom vode.
-  Pri praznjenju in čiščenju obvezno nosite masko za prah (filter za delce – filtrski razred 2).

- Očistite
 - stojalo in ohišje ventilatorja z vlažno krpo.
 - elektromotor in stikalo za vklop/izklop s popolnoma suho krpo.
- Zgornjo filtrsko vrečo samo iztepite. Pred tem preverite, ali je nameščena vreča za odrezke.
- Izpraznite vrečo z odrezki:
 - ko je dosežena prostornina polnjenja (65 l)
 - po končanem delu

 Za ohranitev potrebne sesalne moči pred zamenjavo vreče za odrezke najprej iztepite filtrsko vrečo.

Tehnični podatki

Vrsta / Model	➤ ABS 2000
Motor na izmenični tok	➤ 230 V~ 50 Hz
Leto izdelave	➤ glejte zadnjo stran
Poraba moči P ₁	➤ 550 W
Št. vrtljajev (motor)	➤ 2850 min ⁻¹
Doseženi pretok zraka	➤ 1150 m ³ /h
Podtlak	➤ 1160 Pa
Sesalna cev	➤ Ø 100 x 2500 mm
Nivo hrupa	➤ L _{PA} = 90 dB (A) ➤ K = 3 dB (A)
merjeni	➤ L _{WA} = 99,5 dB (A)
zagotovljeni	➤ L _{WA} = 104 dB (A)
Maks. količina polnjenja vreče za odrezke	➤ ≈ 65 l
Filtrirna površina	➤ ≈ 0,8 m ²
Dimenzije v mm	➤ ca. 900 x 500 x 1550
Masa	➤ ca. 22 kg

Garancija

- Prosimo, da upoštevate priloženo garancijsko izjavo.

Opis naprave / Nadomestni deli

Pos.	Št. naročila.	Opis
1		Levi bočni del
2		Desni bočni del
3		Podstavek s kolesčki in talno pločevino
4		Prečna povezava
5	360656	Tekalno kolo s kolesnim pokrovom
6	360654	Hitra zaponka za filtrsko vrečo ali vrečo za odrezke
7	360660	Sesalna cev
8	360658	Rotor ventilatorja z montažnimi elementi
9		Obešalo za vrečo
10		Ročaj
11	360657	Motor s stikalom
12		Stikalo
13		Ohišje iz umetne mase
14	360617	Vreča za prestrezanje odrezkov
15	360655	Filtrska vreča
16	360659	Varnostna nalepka
17	360653	Cevna objemka



D	Baujahr	LT	Pagaminimo metai
GB	Year of construction	N	Byggeår
F	Année de construction	NL	Bouwjaar
CZ	Rok výroby	PL	Rok produkcji
DK	Produktionsår	RUS	год изготовления
FIN	Valmistusvuosi	S	Tillverkningsår
H	Gyártási év	SK	Výrobný rok
HR	Godina gradnje	SLO	Leto izdelave
I	Anno di costruzione		



ATIKA GmbH

Josef-Drexler-Str. 8, 89331 Burgau
Germany

Tel.: +49 (0) 82 22 / 41 47 08-0 • Fax: +49 (0) 82 22 / 41 47 08-10

E-mail: info@atika.de • Internet: www.atika.de