

Zusammengeführte PDF Datei. Die Originale sind im folgenden Verzeichnis verlinkt. / Merged PDF File. Original files are linked in the following list. / Sloučený soubor PDF. Originály jsou propojeny v následujícím adresáři. / Egyesített PDF fájl. Az eredetiek a következő könyvtárban találhatóak. / Zlúčený súbor PDF. Originály sú prepojené v nasledujúcom adresári. / Združena datoteka PDF. Izvirniki so povezani v naslednjem imeniku. / Spojena PDF datoteka. Izvornici su povezani u sljedećem imeniku.

128450 - PureSpa Greystone Deluxe Square □ 211 x 71 cm

Whirlpool	2
LED-Beleuchtung für Whirlpool	38
Whirlpool Kopfstütze	42
Whirlpool Kurzanleitung	48
Whirlpool Status/LED Anzeige	70
Montagevideos	72
Reparaturset	74
Service Center	75

WICHTIGE SICHERHEITSHINWEISE

Lesen, verstehen und befolgen Sie die Anweisungen genau, bevor Sie das Produkt installieren und benutzen. Für späteres Nachschlagen aufbewahren.

PureSpa™ SB-HSWF20



Symbolfoto.

Vergessen Sie nicht, diese anderen ausgezeichneten Intex-Produkte auszuprobieren: Pools, Pool-Zubehör, aufblasbare Pools und In-Home Spielwaren, Luftbetten und Boote, erhältlich im Fachhandel oder Sie besuchen uns auf unserer Homepage.

Wegen der Politik der kontinuierlichen Produktverbesserung behält sich INTEX das Recht vor, Daten, Erscheinungsbilder oder Updates (Produktspezifikationen) jederzeit ohne Vorankündigung zu ändern!

INTEX®

©2022 Intex Marketing Ltd. - Intex Development Co. Ltd. - Intex Recreation Corp.
All rights reserved/Tous droits réservés/Todos los derechos reservados/Alle
Rechte vorbehalten. Printed in China/Imprimé en Chine/Impreso en China/
Gedruckt in China.

®™ Trademarks used in some countries of the world under license from/®™ Marques utilisées dans certains pays
sous licence de/Marcas registradas utilizadas en algunos países del mundo bajo licencia de/Warenzeichen verwendet
in einigen Ländern der Welt in Lizenz von/Intex Marketing Ltd. to/à/a/an Intex Development Co. Ltd., Hong Kong &
Intex Recreation Corp., P.O. Box 1440, Long Beach, CA 90801 • Distributed in the European Union by/Distribué dans
l'Union Européenne par/Distribuido en la unión Europea por/Vertrieb in der Europäischen Union durch/Intex Trading B.V.,
Ettenseweg 46, 4706 PB Roosendaal - The Netherlands • Distributed in the UK by Unitex Service (UK) Limited, 21
Holborn Viaduct, London EC1A 2DY, UK.
www.intexcorp.com

353-*B*-R1-2307

INHALTSVERZEICHNIS

Warnung.....	3-6
Teilreferenz.....	7-8
Produktinformation und Spezifikationen.....	9
Aufbauanleitung.....	9-14
Salzgehalt-Information.....	15
Bedienung.....	16-22
Minimierung von Wärmeverlusten und Ratschlag zum Energieverbrauch.....	21
LED-Code-Tabelle.....	23
Instandhaltung und Chemikalien.....	23-29
Lagerung.....	29
Anleitung zur Fehlerbehebung.....	30-34
Ausbau des Filterpumpenmotors.....	35
Garantie.....	36

WICHTIGE SICHERHEITSVORSCHRIFTEN

Bei der Installation und der Benutzung von elektrischen Geräten müssen die grundlegenden Sicherheitsbestimmungen einschließlich der folgenden immer beachtet werden:

ALLE INSTRUKTIONEN LESEN UND BEFOLGEN

⚠ ACHTUNG

- Gefahr eines Badeunfalls (besonders Kinder unter 5 Jahren). Es ist darauf zu achten, dass Kindern der unbefugte Spa-Zugang untersagt wird. Dies lässt sich erreichen, indem der Zugang zu dem Badebereich durch eine erwachsene Aufsichtsperson überwacht oder indem eine Schutzvorrichtung für die Badesicherheit installiert wird. Um Unfälle während der Spa-Nutzung zu vermeiden, müssen Kinder ununterbrochen beaufsichtigt werden.
- Ertrinkungsgefahr. Überprüfen Sie regelmäßig die Abdeckung des Whirlpools auf Undichtigkeiten, vorzeitigen Verschleiß, Schäden oder Anzeichen für Alterung. Verwenden Sie niemals eine abgenutzte oder beschädigte Abdeckung, denn diese bietet Ihnen nicht das Ausmaß an Schutz, das erforderlich ist, damit nicht etwa Kinder den Whirlpool unbeaufsichtigt benutzen können.
- Verletzungsgefahr. Die Sauganschlüsse dieses Spa sind größentechnisch exakt auf die vorgesehene Wasserfördermenge der Pumpe abgestimmt. Falls die Sauganschlüsse oder die Pumpe einmal ausgewechselt werden müssen, ist darauf zu achten, dass die Angaben zur Fördermenge übereinstimmen. Bei defekten oder fehlenden Anschlüssen darf der Spa nicht in Betrieb gesetzt werden. Ein Sauganschluss darf nie durch ein Ersatzteil ausgewechselt werden, dessen Werte niedriger als die Angaben auf der Original-Saugarmatur sind.
- Verletzungsgefahr. Ersetzen Sie beschädigte Kabel sofort. Graben Sie die Kabel nicht ein. Verwenden Sie keine Verlängerungskabel.
- Stromschlaggefahr. Verwenden Sie keine elektronischen Geräte, wie Licht, Telefon, Radio oder Fernseher innerhalb eines Umkreises von 3,5 m vom Whirlpool.
- Stromschlaggefahr. Gefahr eines elektrischen Schlags. Bitte benutzen Sie den Whirlpool nicht wenn es regnet, donnert oder blitzt.

⚠ WARNUNG

- Der Whirlpool muss durch einen Fehlerstromschutzschalter (FI) abgesichert sein. Der Auslösefehler-Nennstrom darf 30mA nicht übersteigen.
- Das Whirlpool-Elektrogerät enthält einen transportablen Fehlerstromschutzschalter (FI) mit einem Auslösefehler-Nennstrom von maximal 10 mA. Wenn ein Leckstrom von über 10 mA erkannt wird, schaltet sich der FI ein und unterbricht die Stromversorgung. Ziehen Sie in so einem Fall den Netzstecker des Whirlpools und stellen Sie sofort die Benutzung ein. Sie müssen sich an den Kundendienst vor Ort wenden, um Hilfe zu erhalten und/oder das Produkt reparieren zu lassen.
- Personen im Whirlpool dürfen nicht an spannungsführende Teile, ausgenommen Teile mit Niederspannung mit nicht mehr als 12 V, gelangen.
- Die Elektroinstallation soll die Anforderungen der nationalen Normen erfüllen.
- Teile mit elektrischen Komponenten, außer Fernbedienungen, müssen entfernt oder fixiert werden, so dass sie nicht in den Whirlpool fallen können.
- Um das Risiko von Verletzungen zu verringern, erlauben Sie Kindern nicht, dieses Produkt ohne ständige Beaufsichtigung zu benutzen.
- Kinder sollten den Spa oder Whirlpool nicht ohne Aufsicht eines Erwachsenen benutzen.
- Um das Risiko zu verringern, dass Kinder darin ertrinken, beaufsichtigen Sie die Kinder ständig bei der Benutzung. Sichern und verschließen Sie den Whirlpool nach jeder Benutzung immer durch die Abdeckung.
- ZUR REDUZIERUNG DER VERLETZUNGSGEFAHR/KRANKHEIT:
 - a) Das Wasser im Whirlpool sollte 40°C (104°F) nie übersteigen. Wassertemperaturen zwischen 38°C (100°F) und 40°C (104°F) werden für einen gesunden Erwachsenen als sicher angesehen. Für Kleinkinder und falls der Whirlpool länger als 10 Minuten benutzt wird, werden niedrigere Wassertemperaturen empfohlen. Vor dem Gebrauch sollte ärztlicher Rat eingeholt werden.

⚠️ WARNUNG

- b) Da zu hohe Wassertemperaturen während der ersten Schwangerschaftsmonate eine starke Bedrohung für Ungeborene darstellen, sollten Schwangere oder möglicherweise Schwangere die Wassertemperatur im Spa nicht zu hoch wählen, die Nutzungsdauer einschränken und sich zuvor ärztlich beraten lassen.
- c) Vor dem Betreten des Spa sollte die Wassertemperatur kontrolliert werden.
- d) Die Einnahme von Alkohol, Drogen oder Arzneimitteln vor oder während der Benutzung des Whirlpools kann zu Bewusstlosigkeit und Ertrinkungsgefahr führen.
- e) Vor der Nutzung eines Spa sollten erkrankte Personen eine medizinische Beratung einholen.
- f) Personen, die unter Medikamenteneinfluss stehen und/oder die in der Vergangenheit erkrankt waren, sollten vor der Nutzung eines Spa medizinischen Rat einholen, denn bestimmte Medikamente können zu Benommenheit führen, während sich andere auf die Herzfrequenz, den Blutdruck und den Kreislauf auswirken.
- g) Tauchen Sie nicht mit dem Kopf unter Wasser und verschlucken Sie kein Spa-Wasser.
- Menschen mit ansteckenden Krankheiten sollten den Whirlpool nicht benutzen.
 - Um Verletzungen zu vermeiden, passen Sie beim Ein- und Aussteigen gut auf.
 - Schwangere und möglich schwangere Frauen sollten einen Arzt aufsuchen, bevor sie einen Spa oder Whirlpool benutzen.
 - Eine Wassertemperatur von mehr als 38°C kann für Ihre Gesundheit schädlich sein.
 - Benutzen Sie den Whirlpool nicht direkt nach körperlichen Anstrengungen.
 - Ein längerer Aufenthalt in einem Spa oder Whirlpool kann für Ihre Gesundheit schädlich sein.
 - Wenn Sie schwanger sind kann ein längerer Aufenthalt im Whirlpool Ihrem Fötus schaden. Messen Sie die Temperatur des Wassers vor der Benutzung. Benutzen Sie den Whirlpool nicht, wenn das Wasser heißer als 38°C ist. Bleiben Sie nicht länger als 10 Minuten im Whirlpool.
 - Whirlpool Wärme in Verbindung mit Alkohol, Drogen oder Medikamente kann zu Bewusstlosigkeit führen.
 - Verlassen Sie sofort den Whirlpool, wenn Ihnen unwohl, schwindelig oder wenn Sie schläfrig sind. Die Wärme des Wassers im Whirlpool kann zu Hyperthermie und Bewusstlosigkeit führen.
 - Die Ursachen, Symptome und Auswirkungen der Hyperthermie können wie folgt beschrieben werden: Hyperthermie tritt auf, wenn die Innentemperatur des Körpers einen Wert erreicht, der einige Grade über der normalen Körpertemperatur von 37°C liegt. Die Symptome der Hyperthermie sind eine Erhöhung der Innentemperatur des Körpers, Schwindel, Lethargie, Benommenheit und Ohnmacht. Die Auswirkungen der Hyperthermie sind fehlende Wahrnehmung von Wärme; die Notwendigkeit nicht zu erkennen, den Spa oder Whirlpool zu verlassen; fehlendes Erkennen der drohenden Gefahr, fetale Schäden bei Schwangeren; körperliche Unfähigkeit, den Spa oder Whirlpool zu verlassen; und Bewusstlosigkeit woraus die Gefahr des Ertrinkens resultieren kann.
 - Der Konsum von Alkohol, Drogen oder Medikamenten kann erheblich das Risiko einer tödlichen Hyperthermie in einem Spa oder Whirlpool erhöhen.
 - Fügen Sie immer Chemikalien ins Wasser, nie Wasser zu den Chemikalien. Die Zugabe von Wasser in die Chemikalien kann starke Dämpfe oder heftige Reaktionen auslösen.
 - Springen Sie niemals in ein Whirlpool. Tauchen Sie niemals in einem Whirlpool oder anderen seichten Gewässer.
 - Montage und Demontage nur von Erwachsenen.
 - Dieses Gerät kann von Kindern ab 8 Jahren und von Personen mit verminderten körperlichen, sensorischen oder geistigen Fähigkeiten oder mit Mangel an Erfahrung und Wissen bedient werden, wenn sie beaufsichtigt werden oder auf den sicheren Gebrauch des Gerätes hingewiesen wurden und die damit verbundenen Gefahren kennen. Kinder dürfen nicht mit dem Gerät spielen. Die Reinigung und Anwenderwartung dürfen von Kindern nicht ohne Aufsicht durchgeführt werden.
 - Während der Nutzung des Spa's sind keine elektrischen Geräte ober bzw. in unmittelbarer Nähe des Spa's erlaubt.
 - Halten Sie den Stecker des Anschlusskabels dieses Produktes mehr als 4 m vom Whirlpool entfernt bzw. positionieren Sie diesen in einer Höhe von mind. 1,2 m.
 - Ziehen Sie immer den Netzstecker, bevor Sie das Produkt reinigen, entfernen, warten, andere Anpassung vornehmen und an regnerischen Tagen.
 - Das Stromkabel darf nicht eingegraben werden. Platzieren Sie das Kabel so, dass es nicht durch Rasenmäher, Heckenscheren oder andere Geräte beschädigt werden kann.

⚠️ WARNUNG

- Wenn die Anschlussleitung dieses Gerätes beschädigt ist, muss sie vom Hersteller, dem Kundendienst oder anderen qualifizierten Personen ersetzt werden, um eine Gefahr zu vermeiden. Verwenden Sie bei der Wartung lediglich Ersatzteile, die mit den Originalteilen identisch sind.
- **Netzstecker stets trocken halten. Ein nasser Stecker darf unter keinen Umständen mit einer Steckdose verbunden werden!**
- Der Netzstecker des Whirlpools darf nur direkt mit einer geerdeten Steckdose von einer ortsfesten elektrischen Installation verbunden werden.
- Um das Risiko eines Stromschlags und Feuer zu reduzieren, verwenden Sie keine Verlängerungskabel, Zeitschaltuhren, Adapter oder Konverter-Stecker um den Whirlpool an die Stromversorgung anzuschließen. Verwenden Sie eine richtig positionierte Steckdose.
- Versuchen Sie nicht den Netzstecker an- oder abzustechen, während Sie sich im Wasser befinden oder nasse Hände haben.
- Lassen Sie den Whirlpool nicht für längere Zeit ohne Wasser stehen. Setzen Sie das Spa nicht für einen längeren Zeitraum direktem Sonnenlicht aus.
- Wenn das Produkt für längere Zeit nicht in Betrieb ist, z.B. im Winter, bauen Sie das Produkt ab und verwahren Sie es im Innenraum.
- Lassen Sie das Wasser im Whirlpool nicht gefrieren. Schalten Sie den Whirlpool nicht ein, wenn das Wasser gefroren ist.
- Verwenden Sie den Whirlpool nicht, wenn er bei der Lieferung beschädigt wurde und/oder in irgendeiner Weise Fehlfunktionen aufweist. Kontaktieren Sie dann sofort das Servicecenter von Intex. Dort wird man Ihnen sagen, was Sie tun müssen.
- Verwenden Sie niemals den Whirlpool alleine. Erlauben Sie auch anderen Personen nicht, den Whirlpool alleine zu benutzen.
- Geben Sie niemals Wasser mit einer Temperatur höher als 40°C direkt in den Whirlpool.
- Halten Sie Tiere vom Whirlpool entfernt um Schäden zu vermeiden.
- Fügen Sie kein Badeöl oder Badesalz in das Whirlpool-Wasser.
- Der Whirlpool muss auf einer ebenen, flachen und glatten Oberfläche aufgestellt werden, die in der Lage ist, die maximale Belastung des mit Wasser gefüllten Pools mit vier erwachsenen Benutzern zu tragen; das Gewicht liegt bei 1136 kg (2500 lbs).
6 Erwachsene: 1592 kg (3500 lbs).
- Damit überlaufendes Wasser kein Problem darstellt, sollte rund um den Whirlpool für eine ausreichende Entwässerung gesorgt werden.
- Verwenden Sie aus Sicherheitsgründen nur Zubehör, das vom Spa-Hersteller stammt.
- Nicht für den öffentlichen/gewerblichen Gebrauch und/oder als privat vermietbares Objekt vorgesehen.
- Die nachfolgenden Absätze in dem Handbuch enthalten sämtliche Informationen zur Installation, Reinigung und Wartung.
- Legen Sie niemals metallische Gegenstände auf die Oberfläche der Vertiefung der Steuereinheit.

Lesen und befolgen Sie alle Anweisungen, bevor Sie das Produkt in Betrieb nehmen! Diese Warnungen, Anleitungen und Sicherheitsrichtlinien behandeln einige allgemeine Gefahren bei der Erholung im Wasser, aber sie können nicht alle Gefahren und Risiken in allen Fällen abdecken. Seien Sie vorsichtig, der gesunde Menschenverstand und richtiges Einschätzungsvermögen während des Badens sind wichtig.

Sicherheit der Nichtschwimmer

- Die ununterbrochene, aktive und aufmerksame Beaufsichtigung von ungeübten Schwimmern und Nichtschwimmern durch einen kompetenten Erwachsenen ist ständig erforderlich (bedenkend, dass bei Kindern unter fünf Jahren die Ertrinkungsgefahr am größten ist).
- Bestimmen Sie einen kompetenten Erwachsenen, der den spa bei jeder Benutzung beaufsichtigt.
- Wenn der spa nicht benutzt wird oder unbeaufsichtigt ist, entfernen Sie alle Spielzeuge aus dem spa und seiner Umgebung, um die Aufmerksamkeit der Kinder nicht auf den spa zu lenken.

Sicherheitsvorrichtungen

- Um einen unbefugten Zugang zum Spa zu verhindern, sollte eine Schutzabdeckung oder eine andere Schutzvorrichtung eingesetzt werden. Alternativ müssen alle Türen und Fenster (soweit zutreffend) geschlossen und gesichert werden.

⚠️ WARNUNG

- Absperungen, Pool-Abdeckungen, Pool-Alarm oder ähnliche Sicherheitseinrichtungen sind gute Hilfsmittel, aber sie sind kein Ersatz für ununterbrochene und kompetente Beaufsichtigung durch Erwachsene.

Sicherheitsausrüstung

- Halten Sie ein funktionierendes Telefon und eine Liste mit Notrufnummern in der Nähe des spa bereit.

Sichere Benutzung des spa

- Ermutigen Sie alle Benutzer – insbesondere Kinder – schwimmen zu lernen.
- Lernen Sie die lebensrettenden Sofortmaßnahmen (Wiederbelebung) und frischen Sie diese Kenntnisse regelmäßig auf. Das kann im Notfall den lebensrettenden Unterschied machen.
- Instruieren Sie alle spa-benutzer, einschließlich der Kinder, was im Notfall zu tun ist.
- Stürzen Sie sich nie in seichte Gewässer. Dies kann zu schweren Verletzungen oder zum Tod führen.
- Benutzen Sie den spa nicht, wenn Sie Alkohol oder Medikamente einnehmen; dies kann Ihre Fähigkeit zur sicheren Benutzung des spa beeinträchtigen.
- Wenn spaabdeckungen verwendet werden, entfernen Sie diese vollständig von der Wasseroberfläche, bevor Sie in den spa steigen.
- Schützen Sie die spa-benutzer vor wasserbedingten Krankheiten, indem Sie das spawasser behandeln und auf gute Hygiene achten.
- Lagern Sie Chemikalien außerhalb der Reichweite von Kindern.
- Bringen Sie die mitgelieferte Sicherheitsbeschilderung direkt am Spa oder an einer gut sichtbaren Stelle 2 m vom Spa entfernt an.
- Das Gerät enthält Batterien, die nicht ausgetauscht werden können.

⚠️ WARNUNG

- Dieses Produkt ist mit einer Fehlerstrom-Schutzeinrichtung bzw. FI-Schutzschalter am Ende des Stromkabels ausgestattet. Der FI-Schutzschalter muss vor jedem Gebrauch geprüft werden. Verwenden Sie den Whirlpool nicht, wenn der FI-Schutzschalter nicht richtig funktioniert. Ziehen Sie den Netzstecker bis der Fehler gefunden und behoben wurde. Kontaktieren Sie einen qualifizierten Elektriker um den Fehler zu korrigieren. Überbrücken Sie den FI-Schutzschalter nicht. Es gibt keine zu wartenden Teile im Inneren des FI-Schutzschalters. Wenn Sie den FI-Schutzschalter öffnen, erlischt die Garantie.

1. Schließen Sie das Gerät an eine geerdete Steckdose an.
2. Drücken Sie **RESET** am Fehlerstromschutzschalter.
3. Schalten Sie die elektronische Einheit ein.
4. Drücken Sie den **TEST**-Knopf am FI-Schutzschalter. Der FI-Schutzschalter sollte sich abschalten, und die elektrische Ausrüstung sollte sich abschalten. Wenn der FI-Schutzschalter nicht ausgeschaltet ist, und die elektrische Ausrüstung nicht abgeschaltet ist, ist der FI-Schutzschalter defekt. Verwenden Sie den Whirlpool nicht. Kontaktieren Sie einen qualifizierten Elektriker, um den Fehler zu korrigieren.
5. Drücken Sie die **RESET**-Taste auf dem FI-Schutzschalter. Die Anzeige auf dem FI-Schutzschalter sollte eingeschaltet sein. Wenn der FI-Schutzschalter nicht leuchtet, ist der FI-Schutzschalter defekt. Verwenden Sie den Whirlpool nicht. Kontaktieren Sie sofort einen qualifizierten Elektriker, um den Fehler zu korrigieren.

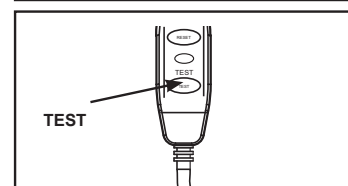
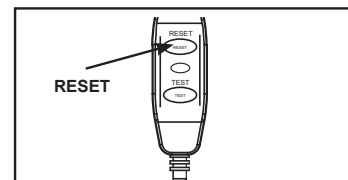

⚠️ ACHTUNG

- Um Gefahren aufgrund des versehentlichen Zurücksetzens der Thermosicherung zu vermeiden, darf dieses Gerät nicht über eine externe Schaltvorrichtung, wie etwa einen Timer, versorgt werden oder an einen Schaltkreis angeschlossen werden, der regelmäßig vom Elektrizitätswerk ein- und ausgeschaltet wird.
- Verwenden Sie Wasserpflegemittel gemäß den Herstellerangaben.

TEILEREFERENZ

Bevor Sie mit dem Zusammenbauen Ihres Produktes beginnen, nehmen Sie sich bitte ein paar Minuten Zeit sich mit den verschiedenen Einzelteilen vertraut zu machen und den Zusammenhang zu verstehen.

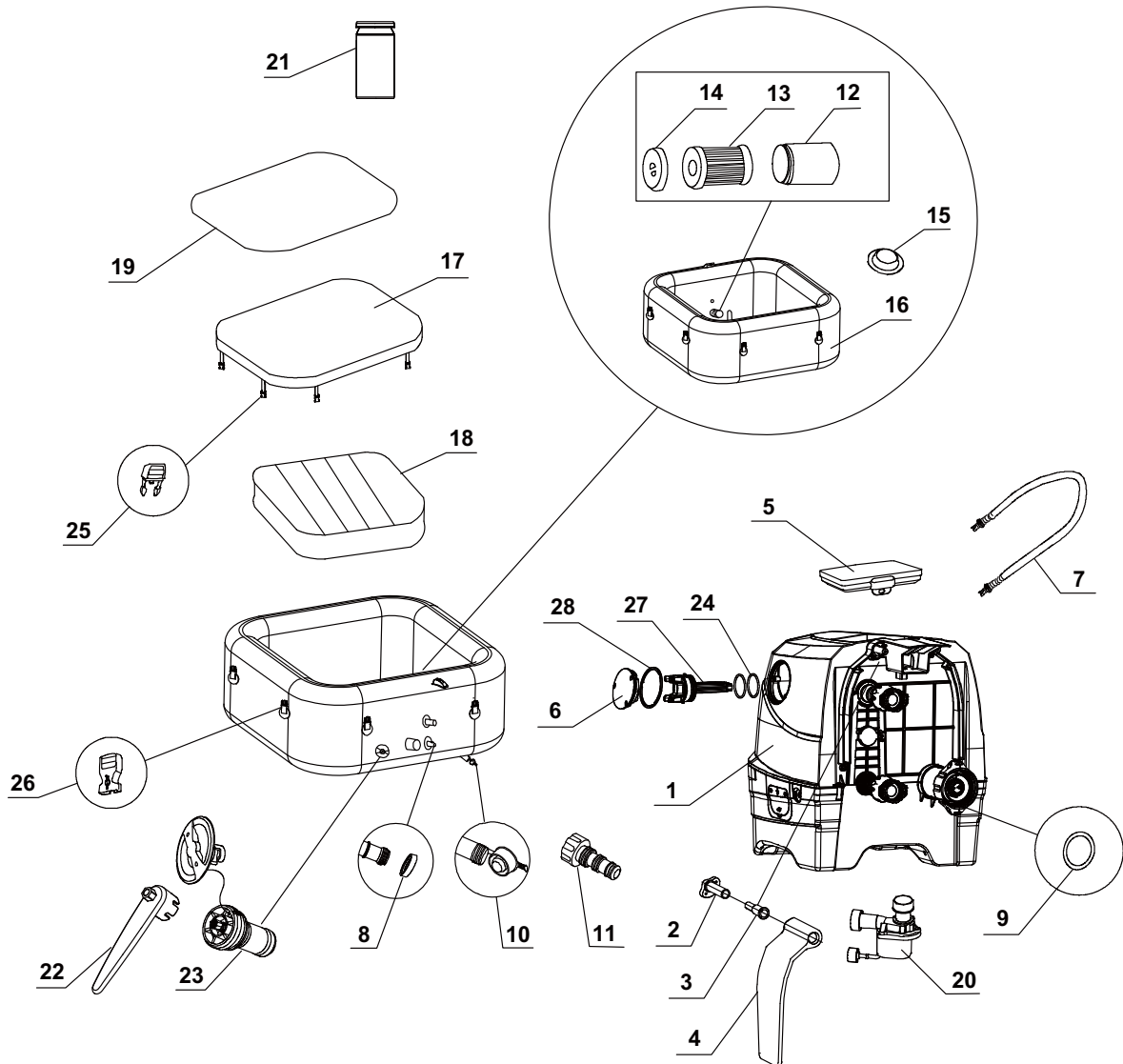

HINWEIS: Zeichnungen nur für Illustrationszwecke. Eventuelle Abweichungen zum Produkt möglich. Nicht maßstabgetreu.

TEILEREFERENZ (Fortsetzung)

Bevor Sie mit dem Zusammenbauen Ihres Produktes beginnen, nehmen Sie sich bitte ein paar Minuten Zeit sich mit den verschiedenen Einzelteilen vertraut zu machen und den Zusammenhang zu verstehen.

TEILENUMMER	BESCHREIBUNG	MENGE	ERSATZTEILNUMMER			
			4 ERWACHSENE		6 ERWACHSENE	
			28450	28446	28452	28472
1	WHIRLPOOL STEUEREINHEIT	1	13102	13102C	13102	13102C
2	SEITENABDECKUNG DER SCHARNIERBASIS	2	12771	12771D	12771	12771D
3	SEITENABDECKUNG DER SCHARNIERBEFESTIGUNG	2	12772	12772D	12772	12772D
4	SEITENABDECKUNG DER STEUEREINHEIT	2	12770	12770W	12770	12770W
5	BEDIENFELD	1	13100	13100C	13100	13100C
6	ABDECKUNG DER ELEKTROLYSEZELLE	1	13116	13116C	13116	13116C
7	FÜLLSCHLAUCH FÜR WHIRLPOOL/ABDECKUNG	1	13098	13098	13098	13098
8	SPA STEUERUNG O-RING WASSEREIN-/AUSLASS	2	11699	11699	11699	11699
9	SPA STEUERUNG - O-RING LUFTZUFUHR	1	11788	11788	11788	11788
10	WHIRLPOOL ABLASSSCHRAUBE	1	13076	13076	13076	13076
11	ABLASSVENTIL ADAPTER	1	13036	13036	13036	13036
12	FILTERKARTUSCHEN-GEHÄUSE	1	11798	11798	11798	11798
13	FILTERKARTUSCHE	2	11692	11692	11692	11692
14	DECKEL DES FILTERKARTUSCHEN-GEHÄUSES	1	11797	11797	11797	11797
15	VERSCHLUSSKAPPE WASSEREIN-/AUSLASS	3	11739	11739	11739	11739
16	WHIRLPOOL	1	13104	13104C	13106	13106C
17	WHIRLPOOL ABDECKUNG	1	13107	13107C	13108	13108C
18	AUFBLASBARE WHIRLPOOL ABDECKUNG (IN WHIRLPOOL ABDECKUNG VORINSTALLIERT)	1	13109	13109	13110	13110
19	BODENSCHUTZPLANE	1	13111	13111	13112	13112
20	SPA FILTERPUMPE	1	12778	12778	12778	12778
21	TESTSTREIFEN	1	11855	11855	11855	11855
22	SCHRAUBENSCHLÜSSEL	1	11742A	11742A	11742A	11742A
23	LUFTDRUCKENTLASTUNGSVENTIL	1	12589D	12589	12589D	12589
24	O-RING DER ELEKTROLYSEZELLE	2	13099	13099	13099	13099
25	MÄNNLICHE SCHNALLE	8	11994	11698	11994	11698
26	WEIBLICHE SCHNALLE	8	11993	11799	11993	11799
27	ELEKTROLYTISCHE SPEICHERZELLE	1	13113	13113	13113	13113
28	O-RING FÜR DIE ABDECKUNG DER ELEKTROLYSEZELLE	1	13115	13115	13115	13115

Beachten Sie bei der Bestellung von Teilen, dass Modellnummer und Teilenummer angegeben werden müssen.

PRODUKTSPEZIFIKATIONEN

Spannung / Frequenz / Phase	220 - 240 V / 50 Hz / 1 PH	
Maximale Sitzplatzkapazität:	4 Erwachsene	6 Erwachsene
Wasserkapazität:	210 Gallonen (795 Liter)	290 Gallonen (1098 Liter)
Innen-/Außenseite:	63/83 in (160/211 cm)	74/94 in (188/239 cm)
Höhe:	28 in (71 cm)	
Luftgebläse:	800 W	
Filterpumpe Durchflussrate:	460 Gallonen/Stunde (1741 Liter/Stunde)	
Heizleistung:	2200 W	
Temperaturbereich:	10°C – 40°C (50°F – 104°F)	
Temperaturanstieg:	1,5-2,5°C/Stunde	1-2°C/Stunde
Anzahl der Luftdüsen:	140	170
Empfohlener Luftdruck:	0,083 bar (1,2 psi)	

HF-Frequenzband: 2.408~2.476 MHz

Sendeleistung: 10 dBm

Wifi-Frequenzband: 2.412~2.484 MHz

Maximale Sendeleistung: 100mW

Informationen zur Belastung durch Hochfrequenz-Strahlung:

Dieses Gerät hält die Strahlungsbelastungsgrenzen für eine unkontrollierte Umgebung ein. Dieses Gerät sollte mit einem Mindestabstand von 20 cm zwischen dem Strahler und Ihrem Körper installiert und betrieben werden. Dieser Sender darf nicht zusammen mit anderen Antennen oder Sendern aufgestellt oder in Betrieb gesetzt werden.

Aufblasbarer, tragbarer Whirlpool mit Steckdosenanschluss, Pumpe, Heizung, Gebläse, eingebautem Wasserenthärtungs- und Desinfektionssystem sowie Bedienfeld.

Hinweis: Die Whirlpoolanlage verfügt über ein komplettes Erdungssystem, das auch mit dem Whirlpoolwasser in Kontakt kommt. Es ist möglich, dass eine Person elektrostatische Ladung aufbaut, die sich entlädt, wenn die Person das Wasser berührt. Trotzdem sollte jeder elektrische Schlag vor der Benutzung des Whirlpools von einem qualifizierten Elektriker untersucht werden. Trennen Sie den Whirlpool von der Stromquelle, bis die Ursache ermittelt und das Problem behoben wurde.

Hiermit erklärt Intex Development Company Limited, dass das Produkt SB-HSWF20 die wesentlichen Anforderungen und weitere relevante Regelungen der Richtlinie 2014/53/EU erfüllt.

⚠️ WARNUNG

Feuerefahr: Dieses Produkt benötigt mindestens 13 Ampere. Die meisten Haushaltsstromkreise haben eine Stromstärke von 13 bis 16 Ampere. Wenn der Schutzschalter ausgelöst wird, vergewissern Sie sich bitte, dass keine anderen Geräte oder andere große Ladungen am selben Stromkreis wie der Whirlpool angeschlossen sind. Verwenden Sie keine Verlängerungskabel. Vor dem Gebrauch das Netzkabel auseinanderwickeln. Den Stecker niemals auf brennbare Materialien legen.

AUFBAUANLEITUNG

Standortvorbereitungen und Anforderungen

- Der Whirlpool kann im Innen- und Außenbereich aufgestellt werden. Nur für den Hausgebrauch.
 - Stellen Sie sicher, dass der Bereich wasserunempfindlich, ebenerdig und flach ist und sich unter oder um den Aufstellbereich des Spa herum keine scharfkantigen Gegenstände befinden.
 - Stellen Sie eine geerdete Steckdose mit einem Mindestschutz von IPX4 oder höher für den Spa-Anschluss vor Ort zur Verfügung. Der Anschluss muss zur regelmäßigen Überprüfung des kabelmontierten Überlastschutzschalters leicht zugänglich sein.
 - Stellen Sie sicher, dass es genug Freiraum um den Whirlpool gibt, um einen vollen Zugriff auf die Whirlpool Einrichtung zur Wartung bzw. Service zu gewährleisten.
 - In dem Bereich sollte es einen Abfluss geben, um den Whirlpool bei einer längeren Lagerung ausleeren zu können. Beachten Sie in Bezug auf die Wasser-Entsorgungsvorschriften die regionalen sowie nationalen Bestimmungen.
 - Zur Verringerung der Lärmbelästigung sollte der Spa nicht in unmittelbarer Nähe zu vertikalen Wänden aufgestellt werden.
 - Der Bereich sollte für die Frischwasserzufuhr gut erreichbar sein und den örtlichen Wasserversorgungsbestimmungen genügen. Die Kennwerte der Wasserzufuhr müssen entsprechend den Angaben im Handbuchkapitel über die Spa-Wasserchemie und das chemische Gleichgewicht vor dem ersten Gebrauch des Spa reguliert werden.
 - Bei Spa-Installationen im Freien und/oder in Gebäuden sind die örtlichen Gesetze und Vorschriften zu beachten.
- Hinweis:** Bevor Sie den Whirlpool aufbauen und mit Wasser füllen, stellen Sie sicher, dass der Aufstellort des Whirlpools sich innerhalb der Signalreichweite Ihres WLAN-Routers befindet. In dem Bereich sollten sich keine Metallwände/-gitter und andere Objekte befinden, die das WLAN-Signal stören oder verschlechtern könnten.

AUFBAUANLEITUNG (Fortsetzung)

Zusätzliche Anforderungen für die Installation im Innenbereich

- Stellen Sie sicher, dass der Untergrund das volle Gewicht des gefüllten Whirlpools mit der max. Anzahl der Insassen aushält. Überprüfen Sie dies mit einem qualifizierten Unternehmer oder einem Statiker um den Anforderungen gerecht zu werden.
- Vergewissern Sie sich, dass der Boden wasserdicht ist und eine rutschfeste Oberfläche besitzt. Installieren Sie den Whirlpool nicht auf einem Teppich oder anderen Materialien, die durch Feuchtigkeit/Kondenswasser beschädigt werden können.
- Installieren Sie den Whirlpool nicht in Innenräumen im zweiten Stock oberhalb von Wohnräumen, da es zu Wasser- oder Feuchtigkeitsschäden kommen kann.
- Feuchtigkeit ist ein natürlicher Nebeneffekt bei einer Whirlpool-Inneninstallation. Der Raum muss gut belüftet sein, damit Feuchtigkeit entweichen kann. Installieren Sie ein Belüftungssystem, um überschüssiges Kondenswasser/Feuchtigkeit im Raum zu verhindern.
- Nehmen Sie Rücksicht, wenn Sie den Whirlpool aus dem Raum/Gebäude entfernen, um keine Teile der Gebäudestruktur zu beschädigen. Stellen Sie sicher, dass unter Installationen, wo nicht-poröse Holzrostböden verwendet wurden, zur Reinigung und leichteren Demontage ein Drainagesystem vorgesehen wird. Wenn der Whirlpool sich im Innenbereich befindet, achten Sie auf Gebiete mit hohem Grundwasserspiegel, da diese hochwassergefährdet sind.

Zusätzliche Anforderungen für die Außenaufstellung

- Whirlpool-Besitzer müssen die lokalen und staatlichen Gesetze in Bezug auf die Kindersicherheit, Sicherheitsbarrieren, Beleuchtung und andere Sicherheitsanforderungen einhalten. Bitte kontaktieren Sie hierzu das lokale Bauamt für weitere Details.
- Achten Sie darauf, dass die Oberfläche eben, flach, glatt und stark genug ist, um das volle Gewicht des gefüllten Whirlpools tragen zu können.
- Bauen Sie den Whirlpool nicht auf Gras oder Schmutz auf, da dies die Verschmutzung im Wellnessbereich erhöhen kann.
- **Setzen Sie den Whirlpool nicht für längere Zeit direktem Sonnenlicht aus. Sorgen Sie für einen Sonnenschutz, z.B. durch eine Beschattung wie einem Zelt, einem Sonnensegel/Plane oder einem Pavillon.**
- Der Whirlpool kann bei einer Außentemperatur von mind. 4°C (39°F) verwendet werden. Voraussetzung dafür ist, dass die Wassertemperatur im Whirlpool höher als 4°C (39°F) ist und das Wasser innerhalb des Systems, Pumpe, Schläuche, etc. nicht gefroren sind. Legen Sie eine Isoliermatte zwischen Boden und Whirlpool um den Wärmeverlust zu reduzieren bzw. ein besseres Wärmerückhaltungsvermögen zu erhalten. Benutzen Sie den Whirlpool nicht, wenn die Umgebungs- oder Wassertemperatur bei 4°C (39°F) oder darunter liegt.
- Beachten Sie bei Installation des Whirlpools die örtlichen Umweltbedingungen, wie Grundwasser und Frostgefahr. Ein fachkundiger Monteur muss diese Bedingungen mit dem Kunden besprechen.

Stellen Sie den Whirlpool mit mind. 2 Personen auf.

1. Geben Sie das komplette Paket an den ausgewählten Standort. Ziehen Sie nicht den Whirlpool über den Boden, da dadurch Schäden und Löcher/Undichtigkeiten entstehen können. Öffnen Sie den Karton vorsichtig, da der Karton wieder verwendet werden kann, wenn Sie den Whirlpool für längere Zeit einlagern möchten.
2. Legen Sie alle Teile auf den Boden und vergewissern Sie sich, dass alle Teile vorhanden sind. Wegen fehlender oder beschädigter Teile wenden Sie sich bitte an das zuständige INTEX Service-Center in der separaten „Autorisierten Service-Center“ Liste.

Aufladen und Installieren des Whirlpool-Bedienfeldes

1. Achten Sie darauf, dass die Rückseite des Bedienfeldes (5) und die Oberfläche der Vertiefung der Steuereinheit sauber und trocken sind.
2. Stellen Sie sicher, dass die Steuereinheit angeschlossen und die Fehlerstrom-Schutzeinrichtung getestet wurde. Setzen Sie das Bedienfeld (5) auf die Vertiefung der Steuereinheit, um den eingebauten Akku aufzuladen. **Siehe Abb. 1.** Siehe Abschnitt „Whirlpool-Bedienfeld“, um mehr Informationen zu erhalten.
3. Es dauert etwa 3 Stunden, um den Akku der Bedieneinheit vollständig aufzuladen. Sobald der Akku des Bedienfeldes vollständig aufgeladen ist, kann das Bedienfeld auf die Whirlpool-Wand gelegt werden. **Siehe Abb. 2.1.** Um das Bedienfeld vom Whirlpool zu entfernen, heben Sie die Verriegelung an und ziehen Sie gleichzeitig das Bedienfeld aus der Halterung. **Siehe Abb. 2.2.**

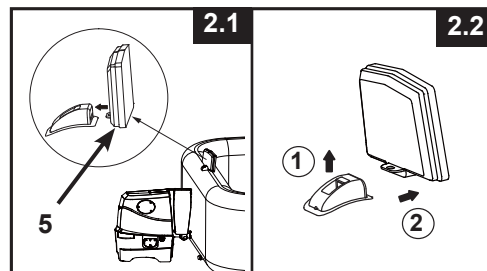
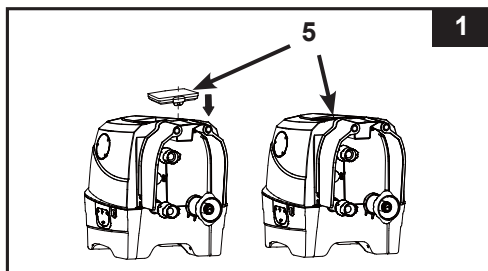

AUFBAUANLEITUNG (Fortsetzung)

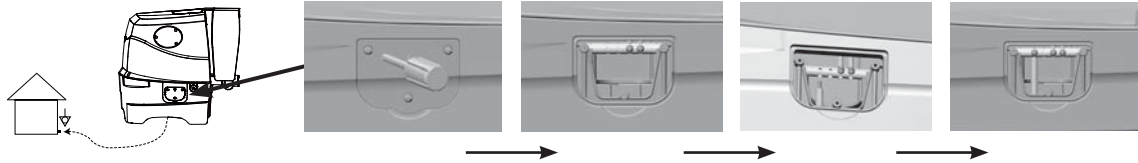

Optionales Potentialausgleichssystem (Erdung)

Abhängig von nationalen Regeln und Vorschriften, holen Sie einen qualifizierten Elektriker um den Whirlpool mit einem Kabel (2,5 mm² - 6 mm² Querschnitt) an Ihr Erdungssystem anzuschließen. (Kabel nicht enthalten).





Aufblasen

Aufpumpen der aufblasbaren Whirlpoolabdeckung

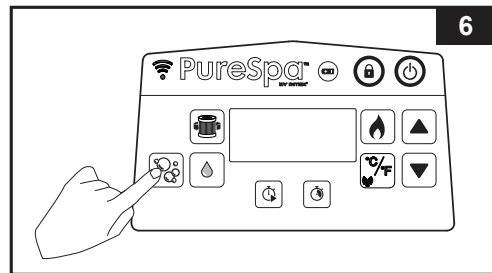
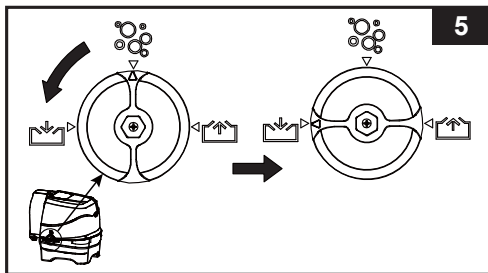
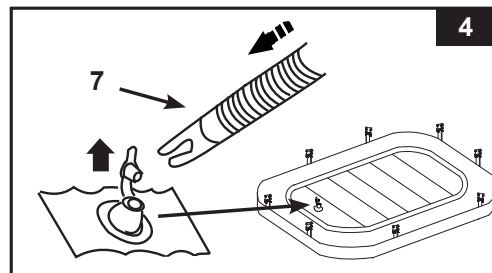
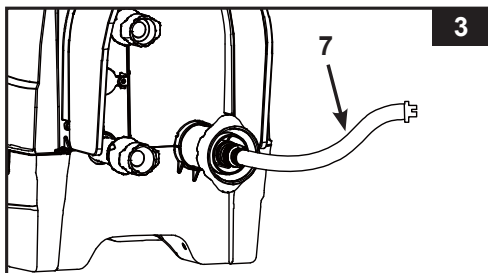
1. Befestigen Sie den Füllschlauch (7) mit der Aufblasöffnung der Kontrollbasis des Whirlpools. **Siehe Abb. 3.**
2. Öffnen Sie das Ventil der Luftkammer der Abdeckung und stecken Sie das andere Ende des Füllschlauchs (7) in das Ventil. **Siehe Abb. 4.**
3. Stellen Sie den Luftdurchlass-Wahlschalter an der Seite der Kontrollbasis auf die Aufblasen-Position „“. **Siehe Abb. 5.**
4. Vergewissern Sie sich, dass das Spa-Unterteil in eine ordnungsgemäß gelegene Steckdose mit der richtigen Spannung eingesteckt ist und drücken Sie die Taste , um das Bedienfeld einzuschalten. Drücken Sie zum Aufpumpen , bis sich die Luftkammer griffest, jedoch nicht hart anfühlt. **Siehe Abb. 6.**
5. Ziehen Sie den Füllschlauch (7) aus dem Füllventil. Schließen Sie das Füllventil und drücken Sie es ein.



6. Stellen Sie den Luftdurchlass-Wahlschalter zurück auf „“ und drücken Sie zum Ausschalten erneut die Taste . **Siehe Abb. 7 & 6.**
7. Trennen Sie den Füllschlauch (7) von der Aufblasöffnung der Kontrollbasis des Whirlpools.

Hinweis: Die Isolierabdeckung ist bzw. wurde bereits in der Abdeckplane vorinstalliert. Sollte es notwendig sein dies neu zu installieren, geben Sie die das unaufgeblasene Teil in die Abdeckplane und blasen Sie dieses vorsichtig auf.

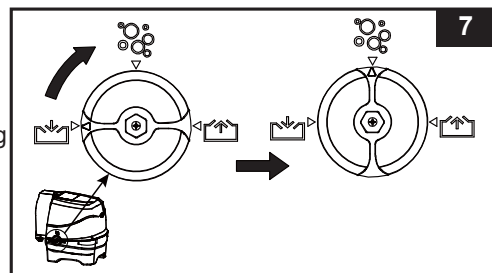

AUFBAUANLEITUNG (Fortsetzung)

Aufpumpen der Whirlpool-Wand

1. Nehmen Sie die Bodenschutzplane (19) heraus und breiten Sie sie auf der freien Fläche aus. Breiten Sie dann die Poolfolie über die Bodenschutzplane und drehen Sie dabei das Ablassventil in Richtung eines geeigneten Abflusses.

Hinweis: Breiten Sie die Bodenfolie mit den Blasen nach unten zeigend aus.

2. Klappen Sie die Seitenabdeckung der Kontrollbasis (4) nach oben, um auf die Aufblasöffnung zuzugreifen. Verbinden Sie erst die Aufblasöffnung mit dem Whirlpool-Becken. **Siehe Abb. 8.** Ziehen Sie das Verbindungsstück manuell fest. Verwenden Sie zum Festziehen keine Werkzeuge.

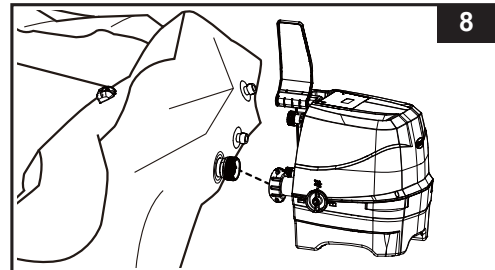



3. Stellen Sie den Luftdurchlass-Wahlschalter an der Seite der Kontrollbasis auf die Aufblasen-Position „“. **Siehe Abb. 5.**

4. Drücken Sie die Taste , um die Whirlpool-Beckenwand für 3 bis 5 Minuten aufzupumpen, bis sie sich griffest, jedoch nicht hart anfühlt. **Siehe Abb. 6.**

Wichtig: Blasen Sie den Whirlpool nicht zu viel auf und verwenden Sie keinen Kompressor zum Befüllen.

5. Stellen Sie den Luftdurchlass-Wahlschalter zurück auf „“. **Siehe Abb. 7.**

Wichtig: Stellen Sie den Luftdurchlass-Wahlschalter immer erst auf die Position „“, bevor Sie die Luftblasen-Pumpe ausschalten, damit keine Luft entweichen kann.

6. Drücken Sie die  Taste erneut, um das Aufblasen zu beenden.

7. Verbinden Sie die zwei restlichen kurzen Rohre zwischen dem Whirlpool und der Kontrollbasis. **Siehe Abb. 9.1.**

Ziehen Sie die Verbindungsstücke manuell fest. Verwenden Sie zum Festziehen keine Werkzeuge.

8. Klappen Sie Seitenabdeckungen der Steuereinheit (4) wieder nach unten. **Siehe Abb. 9.2.**

Vorsicht: Legen Sie keine Gegenstände auf die Whirlpool-Steuereinheit, bedecken Sie sie nicht und lehnen Sie nichts dagegen.

Hinweis: Befestigen Sie niemals externes Zubehör, das nicht mit dem Set geliefert wurde, am Becken oder der Kontrolleinheit. Andernfalls verliert die Garantie ihre Gültigkeit.

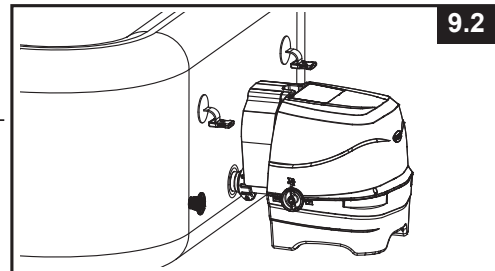
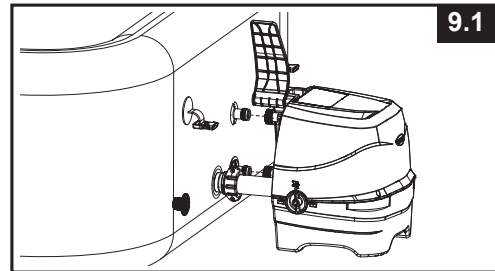

Luft hinzufügen

Wenn etwas Luft in die Beckenwand oder die Luftkammer der Whirlpool-Abdeckung nachgepumpt werden muss, nachdem die Teile aufgestellt wurden, folgen Sie den unten stehenden Schritten.

Beckenwand:

1. Folgen Sie den Schritten 3 bis 6 im oben stehenden Abschnitt „Aufpumpen der Beckenwand“.

Luftkammer der Abdeckung:

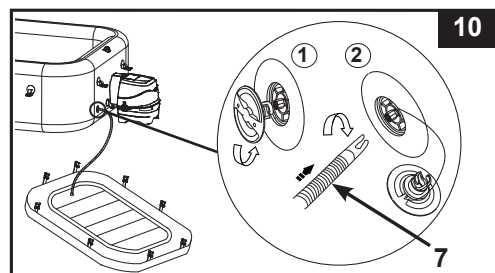

1. Schrauben Sie die Luftventilkappe am Whirlpool ab, um auf den aufrecht stehenden Ventilschaft zum Aufpumpen zuzugreifen. Stecken Sie den Füllschlauch (7) in das Ventil und drehen Sie ihn nach rechts, um ihn einrasten zu lassen. **Siehe Abb. 10.**
2. Folgen Sie den Schritten 2 bis 6 im oben stehenden Abschnitt „Aufpumpen der Luftkammer der Whirlpool-Abdeckung“.



AUFBAUANLEITUNG (Fortsetzung)

Luft ablassen

Für die Whirlpool Wand:

1. Wenn die Kontrolleinheit am Whirlpool-Becken befestigt ist, stellen Sie den Luftdurchlass-Wahlschalter an der Seite der Kontrollbasis auf die Position „“ zum Ablassen der Luft. **Siehe Abb. 11.**
2. Drücken Sie die Luftblasen-Taste , um die Luft aus dem Becken zu lassen. **Siehe Abb. 12.**
3. Wenn die Luft vollständig abgelassen ist, stellen Sie den Luftdurchlass-Wahlschalter zurück auf die Blasen-Position „“.

Drücken Sie dann zum Ausschalten erneut die Taste .

Beachten Sie das Kapitel „LAGERUNG“ zum Entlüften und Verstauen des Spa.

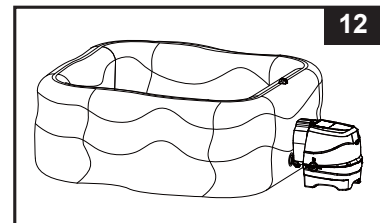
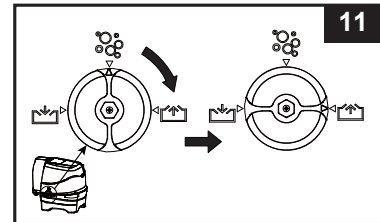

Für die aufblasbare Whirlpoolabdeckung:

1. Ziehen Sie den Ventilkappe heraus und pressen Sie das Ventil an seiner Basis zusammen, um eine kleine Menge Luft abzulassen.
2. Schließen Sie das Ventil und drücken Sie es wieder zurück in seine ursprüngliche Position.

Um zwecks Lagerung die Luft aus der Luftkammer der Abdeckung abzulassen, lesen Sie den Abschnitt „LAGERUNG“.

Zubehör montieren und Wasser einfüllen

1. Bringen Sie das montierte Gehäuse für die Filterkartusche am Auslassgitter auf der Innenseite der Whirlpool-Wanne an (in der niedrigeren). **Siehe Abb. 13.**
Hinweis: Pumpen Sie den Whirlpool auf bevor Sie die Filterpumpe installieren.
2. Bevor Sie den Whirlpool mit Wasser füllen, stellen Sie sicher, dass das Bodenablaufventil innen und außen geschlossen ist.
3. Füllen Sie die Spawanne mit Süßwasser bis zu einem Pegel zwischen der MIN- und MAX-Markierung an der Innenseite der Spa-Wannenwand. Überfüllen Sie die Wanne nicht. Bewegen Sie den Whirlpool niemals, solange sich Wasser darin befindet, da dieser oder die Kontrollstation beschädigt werden könnten.

WARNUNG: Geben Sie niemals Wasser mit einer Temperatur höher als 40°C direkt in den Whirlpool. Um ein schnelles Aufheizen zu ermöglichen und Energie zu sparen, wird empfohlen, den Whirlpool mit lauwarmem Wasser zu füllen.

4. Legen Sie die Whirlpoolabdeckung und die aufblasbare Abdeckung (in der Whirlpoolabdeckung vorinstalliert) über den Whirlpool, und stellen Sie sicher, dass die Verschlüsse fest verschlossen sind, indem Sie den mitgelieferten Schlüssel benutzen, nachdem Sie die Verschlussgurte fest angezogen haben.

WICHTIG: Überprüfen Sie regelmäßig die Abdeckung des Whirlpools auf Undichtigkeiten, vorzeitigen Verschleiß oder Anzeichen für Alterung. Verwenden Sie niemals eine beschädigte Abdeckung.

5. Vergewissern Sie sich, dass das Spa-Unterteil in eine ordnungsgemäß gelegene Steckdose mit der richtigen Spannung eingesteckt ist und drücken Sie die Taste , um das Bedienfeld einzuschalten.

Drücken Sie die  Taste auf dem Bedienfeld, um die Heizung einzuschalten; siehe Abschnitt „Whirlpool-Bedienfeld“.

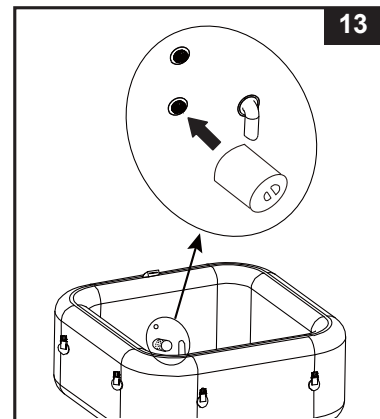

AUFBAUANLEITUNG (Fortsetzung)

Whirlpool-Abdeckung

Beachten Sie bitte, dass die Befestigungsschnallen der Abdeckung Schnallen zur Verriegelung sind. Zwei Schlüssel werden im Plastikbeutel mit dem Handbuch und anderem Zubehör mitgeliefert. Jede Schnalle ist mit „gesperrt“ und „entsperrt“ Symbolen für die einfache Bedienung markiert. Stecken Sie den Schlüssel einfach in den Schlitz der Schnalle und drehen Sie ihn in die entsprechende Position um die Schnalle zu sperren oder zu entsperren. Um die Sicherheit vor unbefugtem Zugriff zu garantieren, geben Sie immer die Abdeckung auf den Whirlpool, wenn sich dieser nicht in Gebrauch befindet und verriegeln Sie alle Schnallen. Halten Sie die Schlüssel für Kinder immer unerreichbar. Falls Sie die Schlüssel verlegen, können Sie jede ähnliche Größe von Schraubenzieher verwenden um die Schnallen zu sperren oder entsperren. Beim Gebrauch des Spa sollte die Abdeckung an einem sauberen und trockenen Ort abgelegt werden. Andernfalls können sich Schmutz und Bakterien darauf ablagern. Die Abdeckungen sollten nicht auf Holztischen oder Holzterrassenböden abgelegt werden, denn es besteht die Gefahr, dass das Holz ausbleicht. Eine Hebevorrichtung, spezielle Halterung oder eine ähnliche Vorrichtung ist zu empfehlen, damit die Abdeckung, hauptsächlich die Wasser zugewandte Seite, keinen Kontakt zum Boden oder zu anderen verschmutzten Flächen bekommt.

WICHTIG

Ihr Whirlpool ist mit dem neuen „Luftdruckentlastungsventil“ versehen, das automatisch Luft ablässt, wenn der Innendruck des Whirlpools zwischen 0,103 und 0,172 bar (1,5 – 2,5 psi) beträgt, und gleichzeitig die ursprünglichen Funktionen zum Aufpumpen und Luftablassen erfüllt.

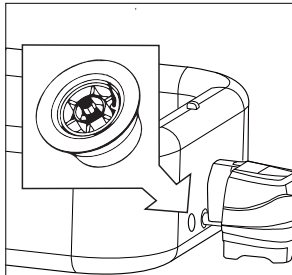

Überdruckventil.

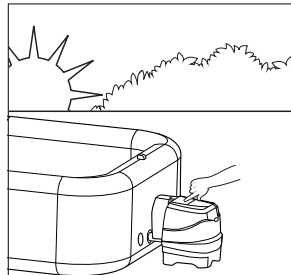

Aufpumpen des Spas am Morgen.

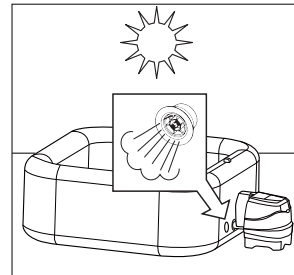

Die Luft dehnt sich in der Mittagshitze aus. Das Überdruckventil gibt überschüssige Luft frei.



Kältere Temperaturen in der Nacht führen dazu, dass das Spa weniger aufgeblasen wirkt.

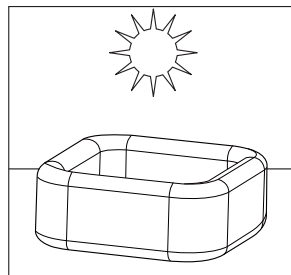

Die Luft dehnt sich in der Mittagshitze aus und der korrekte Luftdruck ist wiederhergestellt.

SALZGEHALT-INFORMATION

Der Whirlpool enthält ein eingebautes Salzwasser-Desinfektionssystem. Gewöhnliches Salz (Natriumchlorid) setzt sich aus Natrium und Chlorid zusammen. Während der Inbetriebnahme des Geräts wird eine abgemessene Menge Salz im Whirlpool-Wasser aufgelöst, um es leicht salzig zu machen. Das Whirlpool-Wasser fließt durch die Elektrolysezelle des Desinfektionssystems, um Chlor zu erzeugen. Das Chlor beginnt sofort mit der Zerstörung von Bakterien, Algen und anderen organischen Materialien.

• Welche Art von Salz benutzt werden muss:

Eine spezielle Art von Salz muss in Swimmingpools zum Schutz der Ausrüstung verwendet werden. Wenn Sie Salz kaufen, prüfen Sie bitte, ob das Salz die Norm EN16401 für Chemikalien zur Benutzung in Swimmingpools erfüllt. Falls Sie sich nicht sicher sind, ziehen Sie Ihr Pool-Fachgeschäft vor Ort zurate oder wenden Sie sich an den Salzhersteller, um zu prüfen, ob Sie das richtige Salz verwenden. **Verwenden Sie kein Jodsalz, Salz mit Trennmittel (E535) oder gelb (gelbes Blutlaugensalz) gefärbtes Salz.**

Wenn Sie ein Poolsalz wählen, das innerhalb der EU verwendet werden soll, beachten Sie bitte, dass die Europäische Chemikalienagentur (ECHA) verlangt, dass Salz (Natriumchlorid) von registrierten/autorisierten Herstellern, die in der ECHA Article 95 Liste aufgeführt sind, gemäß der Biozid-Verordnung (BPR, Verordnung (EU) 528/2012) verwendet wird. Um ausführlichere Informationen zu erhalten, besuchen Sie bitte die Website der ECHA auf <https://echa.europa.eu/information-on-chemicals/active-substance-suppliers>.

Nur Natriumchlorid-Salze verwenden

Verwenden Sie nur Natriumchlorid (NaCl)-Salz, das mindestens 99,4% rein ist. Es ist auch zulässig, Wasser aufbereitende Salzkugeln (die komprimierte Form von verdampftem Salz) zu verwenden, es wird jedoch länger dauern, bis sie sich auflösen. Dem Whirlpool-Wasser wird Salz beigelegt und die Elektrolysezelle verwendet das Salz, um Chlor zu erzeugen. Je reiner das Salz ist, desto besser ist die Leistung der Elektrolysezelle.

• Optimales Salzniveau

Der Salzgehalt des Whirlpool-Wassers sollte zwischen 2000 und 3000 ppm (Teile von einer Million) liegen; optimal sind 2500 ppm. Ein zu geringer Salzgehalt wird die Leistungsfähigkeit des Desinfektionssystems verringern und zu einer geringen Chlorproduktion führen. Ein zu hoher Salzgehalt kann das Netzgerät beschädigen und eine Korrosion von metallischen Zubehöerteilen verursachen.

• Salz hinzufügen

1. Schalten Sie die Luftblasen-Pumpe ein, um die Wasserzirkulation zu starten.
2. Lassen Sie das Desinfektionssystem ausgeschaltet.
3. Streuen Sie 2 kg (für 4 Erwachsene) Salz gleichmäßig über den inneren Umkreis des Whirlpools. Für 6 Erwachsene: 2,5 kg Salz.
4. Bürsten Sie den Boden des Whirlpools, um den Auflösungsprozess zu beschleunigen. Verhindern Sie, dass sich Salz am Boden ansammelt. Lassen Sie die Pumpe eine Stunde lang laufen, damit sich das Salz vollständig auflöst.
5. Wenn das gesamte Salz aufgelöst ist, drücken Sie die Desinfektionstaste , um das Desinfektionssystem in Gang zu setzen (siehe Abschnitt „Bedienungsanleitung für das Desinfektionssystem“). Code „003H“ blinkt. Stellen Sie das Desinfektionssystem auf die erwünschten Betriebsstunden ein. **ANMERKUNG:** Drücken Sie keine anderen Schaltflächen am Bedienfeld. Stellen Sie sicher, dass die Heizung abgeschaltet ist und decken Sie den Whirlpool während des Desinfektionsprozesses ab.

• Salz entfernen, wenn der Salzgehalt zu hoch ist

Wurde zu viel Salz hinzugefügt, ertönt ein Signalton und das Gerät zeigt „E92“ an (siehe „LED-Code-Tabelle“). In diesem Fall schalten Sie das Desinfektionssystem durch Drücken des EIN-/AUS-Schalters  aus und ziehen den Stecker heraus. Sie müssen den Salzgehalt senken. Um das zu erreichen, gibt es keine andere Möglichkeit, als das Wasser teilweise abzulassen und den Whirlpool mit frischem Wasser zu füllen. Tauschen Sie ca. 25% des Whirlpool-Wassers aus bis der „E92“-Alarmcode verschwindet.

• Salz hinzufügen, wenn der Salzgehalt zu gering ist

Wurde zu wenig Salz hinzugefügt, ertönt ein Signalton und das Gerät zeigt „E91“ an (siehe „LED-Code-Tabelle“). In diesem Fall schalten Sie das Desinfektionssystem durch Drücken des EIN-/AUS-Schalters  aus, ziehen den Stecker heraus und warten zehn Sekunden. Stecken Sie den Stecker wieder an und schalten Sie den Whirlpool ein. Fügen Sie schrittweise 0,5 kg Salz hinzu, bis der „E91“-Alarmcode verschwindet (siehe „Salz hinzufügen“).

BEDIENUNG

WHIRLPOOL BEDIENFELD (STEUEREINHEIT-OBERTEIL)

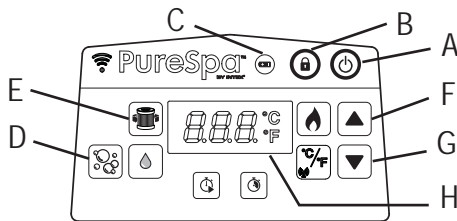

- A: Taste Aus/Ein
- B: Taste Sperren / Entsperrn
- C: Bedienfeld-Ladestandsanzeige
- D: Bubble-Taste
- E: Wasserfilter-Taste
- F: Plus-Taste
- G: Minus-Taste
- H: LED-Display



Taste Aus/Ein: Sobald das Gerät an die Stromversorgung angeschlossen ist, verwenden Sie diese Taste um alle Anwendungen durchzuführen. Drücken Sie diesen Knopf um alle momentan aktivierten Funktionen wieder auszuschalten.



Taste Sperren / Entsperrn: Halten Sie diese Taste 3 Sekunden gedrückt, um die Bedientasten zu sperren/entsperren. Sollten Sie vergessen haben, die Bedientasten zu sperren, werden diese vom System automatisch gesperrt, wenn 30 Minuten lang keine Taste betätigt wurde. Das Symbol auf dem Display leuchtet grün, wenn das Bedienfeld gesperrt ist.

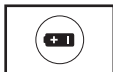

Bedienfeld-Ladestandsanzeige: Die Ladestandsanzeige wird grün, wenn der Akku vollständig geladen ist; sie leuchtet rot, wenn der Akku geladen werden muss, und blinkt rot, wenn das Gerät im Lademodus ist.



Bubble-Taste: Verwenden Sie diese Taste, um die Massage-Funktion zu aktivieren. Die automatische Abschaltung erfolgt nach 30 Minuten. Das Licht über dem Sprudel-Knopf leuchtet grün, wenn die Funktion aktiviert ist.

ACHTUNG: Verwenden Sie die Bubble-Funktion nicht, wenn die Abdeckung am Whirlpool angebracht ist. Es kann sich die Luft im Inneren des Whirlpools ansammeln und zu irreparablen Schäden und Körperverletzung führen.



Wasserfilter-Taste: Diese Taste dient zum Ein- und Ausschalten der Filterpumpe. Das Wasserfiltersymbol auf dem Display ist grün, wenn die Filterpumpe aktiviert ist. Außerdem blinkt 002H, was die Mindestanzahl der voreingestellten Betriebsstunden anzeigt. Drücken Sie erneut, um die voreingestellte Betriebszeit von 002H, 004H bis 006H einzustellen. Wenn Sie die Taste drücken, nachdem die maximale Anzahl von Stunden (006H) erreicht ist, wird die Filterpumpe ausgeschaltet und das LED-Display zeigt die Wassertemperatur des Whirlpools an. Wenn Sie zu viele Stunden ausgewählt haben, drücken Sie die Taste weiter, um den Zyklus zu wiederholen. Wenn die Betriebszeit eingestellt ist, hört das LED-Display nach 10 Sekunden auf zu blinken und die Filterpumpe beginnt zu arbeiten. Der Zyklus wiederholt sich täglich zur gleichen Zeit für die ausgewählte Anzahl von Stunden. Wenn das Heizungssystem aktiviert ist, schaltet es die voreingestellte Zeit für die Filterpumpenfunktion aus.

Um die voreingestellte Zeit zu sehen, während die Filterpumpe in Betrieb ist, drücken Sie die Taste. Auf dem Display blinken für 10 Sekunden die voreingestellten Stunden, dann schaltet das Display zurück zu den verbleibenden Betriebsstunden. Um die voreingestellte Zeit anzupassen, drücken Sie zweimal die Taste, bis das Display blinkt, und wiederholen Sie die vorherigen Schritte.

HINWEIS: Das integrierte Kalkschutzsystem arbeitet automatisch zusammen mit dem Filtersystem.



Einstell-Tasten: Drücken Sie die Plus- oder Minus-Taste, um den gewünschten Wert der Funktion einzustellen. Wenn Sie die Taste gedrückt halten, werden die Werte schnell erhöht oder reduziert.



LED-Display: Nach dem Einschalten zeigt die LED automatisch die Wassertemperatur an. Wenn das Bedienfeld (5) aktiviert ist und von aus dem Ladedock der Basisstation entfernt wird, erlischt das LED-Display nach 5 Minuten. Drücken Sie eine beliebige Taste, um das Bedienfeld wieder zu aktivieren.

Prüfen Sie stets die Ladestandsanzeige der Bedieneinheit. Laden Sie die Bedieneinheit nach jedem Gebrauch auf.

WARNUNG

Benutzen Sie den Whirlpool NIEMALS, wenn die angezeigte Wassertemperatur bei über 40°C (104°F) liegt!

BEDIENUNG (Fortsetzung)

WHIRLPOOL BEDIENFELD (STEUEREINHEIT-OBERTEIL)

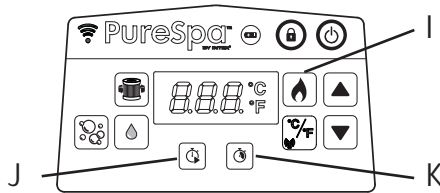

- I: Taste Heizen
- J: Heizstart-Timer (HST) Taste
- K: Heizdauer-Timer (HDT) Taste



Taste Heizen: Verwenden Sie diesen Schalter, um das Heizungssystem zu aktivieren. Drücken Sie oder , um die gewünschte Wassertemperatur einzustellen. Die Heizung heizt durchgehend, bis die Wassertemperatur die eingestellte Temperatur erreicht, und hält dann diese Temperatur. Dies wird dadurch erzielt, dass sich die Heizung automatisch wieder einschaltet, sobald die Wassertemperatur um 1-2 °C unter die eingestellte Temperatur abfällt. Wenn das Flammensymbol auf dem Display rot leuchtet, ist das Erhitzungssystem aktiviert. Wenn das Flammensymbol grün leuchtet, hat das Wasser die voreingestellte Temperatur erreicht. Die Heizung ruht dann, während die Filteranlage weiterhin ununterbrochen das Wasser umwälzt, bis sie von Hand ausgeschaltet wird. Falls die Heizung erneut aktiviert wird, startet gleichzeitig die Filterpumpe.

HINWEIS: Um das Filtersystem auszuschalten, während der Erhitzer im Stand-by-Modus ist, drücken Sie zuerst die Flammen-Taste und dann die Filter-Taste. Wenn Sie die Heiz-Taste nur drücken, während die Heizung im Ruhemodus ist, wird nur das Heizungssystem ausgeschaltet und das Filtersystem wird für 1 Minute länger laufen, bevor es sich ausschaltet oder mit der voreingestellten Betriebszeit der Filterpumpe weiterarbeitet. Um die Heizung während des Heizvorgangs auszuschalten, drücken Sie die Flammentaste.

WICHTIG: Folgende Bedingungen führen zu einer langsameren Wassererwärmung:

Die Umgebungstemperatur liegt unter 10°C.

Die Windstärke liegt über 3,5-5,4 m/s

Die Bubble-Funktion ist aktiviert, während das Wasser erhitzt wird.

Der Whirlpool ist nicht richtig mit der Abdeckung bedeckt, während das Wasser erhitzt wird.



Heizstart-Timer (HST) Taste: Verwenden Sie diese Taste, um eine Einschaltzeit für die Heizung festzulegen. Drücken Sie diese Taste und dann oder , um die Zahl der Stunden einzustellen, um die der Start der Heizung verzögert werden soll (von 000 bis 120 Stunden). Das Symbol blinkt für einige Sekunden rot und bleibt dann rot. Auf dem LED-Display werden abwechselnd die verbleibenden Stunden vor dem Heizungsstart und die Wassertemperatur angezeigt. Wenn der Countdown-Timer 000 erreicht, beginnt das Heizungssystem zu arbeiten. Um die Funktion in einem beliebigen Moment abzubrechen, setzen Sie den Heizstart-Timer einfach auf 000 zurück. Zur Änderung der voreingestellten Stunden drücken Sie die HST-Taste zweimal und verstellen die Stunden mit den Tasten und .

Beispiel 1: Es ist Montag 21 Uhr, und Sie möchten, dass Ihr Spa am Freitag Abend heiß ist. Da das Spa 24 Stunden zum Aufwärmen benötigt (etwa 1,5 - 2,5 °C pro Stunde für das 4-Personen-Modell), muss die Heizung so eingestellt werden, dass sie sich am Donnerstag Abend einschaltet. Nachdem Sie das Spa eingeschaltet haben, drücken Sie zuerst die Heiztaste und stellen Ihre gewünschte Temperatur ein. Drücken Sie die HST-Taste und dann oder , bis 072 Stunden angezeigt wird. Die Heizung schaltet sich dann 72 Stunden später ein (am Donnerstag um 21 Uhr) und läuft, bis die gewünschte Temperatur erreicht ist. Anschließend schaltet sich die Heizung an und aus, um die eingestellte Temperatur zu halten, bis sie ganz ausgeschaltet wird. Drücken Sie zum Ausschalten der Heizung die Flammentaste.



Heizdauer-Timer (HDT) Taste: Verwenden Sie diese Taste, um festzulegen, wie lange die Heizung laufen soll. Drücken Sie diese Taste und dann oder , um einzustellen, wie viele Stunden die Heizung laufen soll, bevor sie sich automatisch ausschaltet (von 000 bis 048 Stunden). Das Symbol blinkt für einige Sekunden rot und bleibt dann rot. Die Heizung ist dann nur in den voreingestellten Stunden in Betrieb. Die Zeitschaltung hat Vorrang vor der Temperatur. Daher schaltet sich die Heizung aus, wenn die Heizdauer abgelaufen ist, unabhängig davon, ob die voreingestellte Spa-Wassertemperatur erreicht wurde oder nicht. Während der HDT-Funktion werden auf dem LED-Display abwechselnd die verbleibenden Betriebsstunden der Heizung und die Wassertemperatur angezeigt. Wiederholen Sie die vorherigen Schritte, um diese Funktion neu zu programmieren. Um die Funktion in einem beliebigen Moment abzubrechen, setzen Sie den Heizdauer-Timer einfach auf 000 zurück. Zur Änderung der voreingestellten Stunden drücken Sie die HDT-Taste zweimal und verstellen die Stunden mit den Tasten und .

Beispiel 2: Im oben genannten Beispiel 1 möchten Sie die Heizung nach dem Baden nicht von Hand, sondern erst am Samstag Abend um 21 Uhr automatisch ausschalten. Drücken Sie nach den in Beispiel 1 ausgeführten Schritten die HDT-Taste und wählen Sie dann mit der Taste oder 048 Stunden aus. Die Heizung läuft dann von Donnerstag 21 Uhr bis Samstag 21 Uhr.

HINWEIS: Wenn beide Timer (Heizstart und Heizdauer) eingestellt sind, wechselt das LED-Display zuerst zwischen der bis zum Heizstart verbleibenden Zeit und der Wassertemperatur, bis der Heizstart-Timer abläuft und sich die Heizung einschaltet. Anschließend wechselt das LED-Display zwischen der verbleibenden Heizzeit und der Wassertemperatur, bis der Heizdauer-Timer ebenfalls abläuft.

BEDIENUNG (Fortsetzung)

WHIRLPOOL BEDIENFELD (STEUEREINHEIT-OBERTEIL)

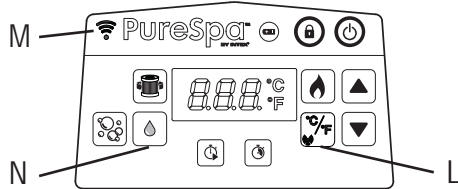

- L: Celsius/Fahrenheit-Umschalter und Taste für WLAN-Pairing
M: WLAN-LED-Anzeige
N: Desinfektionstaste





Celsius/Fahrenheit-Umschalter: Die Temperatur kann in Fahrenheit oder Celsius angezeigt werden. Drücken Sie zum Umschalten einfach diese Taste. Die Standardeinstellung ist Celsius. **HINWEIS:** Die voreingestellte Temperatur beträgt 20°C (68°F). Der Temperatureinstellbereich reicht von 10°C (50°F) bis 40°C (104°F).



Taste für WLAN-Pairing: Berühren Sie diese Taste 5 Sekunden lang, um die WLAN-Pairing des Whirlpools mit Ihrem Telefon zu starten.



Status der WLAN-LED-Anzeige:

- **ON/Dauerhaft:** Das Produkt ist erfolgreich gekoppelt und mit dem Heim-WLAN verbunden.
- **Langsames Blinken:** Im Verbindungsmodus. Falls es nicht innerhalb von 2 Minuten gekoppelt und mit dem Heim-WLAN verbunden ist, schaltet sich die WLAN-LED-Anzeige aus. Tippen Sie etwa 5 Sekunden lang auf die Kopplungstaste , um den Kopplungsvorgang zu wiederholen.
- **Schnelles Blinken:** WLAN-Router / Netzwerkproblem. Weitere Einzelheiten siehe „WLAN-App Fehlerbehebung“.
- **OFF:** Kopplungsfehler des Spa-Bedienfelds oder keine Verbindung zum Heim-WLAN. Tippen Sie noch etwa 10 Sekunden lang auf die Kopplungstaste , um den Kopplungsvorgang zu wiederholen. Falls das Problem weiterhin besteht, siehe weitere Einzelheiten im Abschnitt „WLAN-App Fehlerbehebung“.



Desinfektionstaste: Verwenden Sie diese Taste, um das Desinfektionssystem zu aktivieren und die Betriebsstunden einzustellen.

Setup-Anleitung für die Intex® Spa Management App

Die WLAN-App-Steuerung ermöglicht Ihnen, von Ihrem Mobilgerät aus jede beliebige Funktion Ihres Whirlpools ein-/auszuschalten und sogar einen Zeitplan für den späteren Gebrauch aus der Ferne zu programmieren, wenn Sie nicht zu Hause sind.



WLAN-APP-
QR-Code

System- und WLAN-Router-Anforderungen



Die Whirlpool-Bedieneinheit kommuniziert über ein 2,4 GHz Netzwerk, das den 802.11b/g/n WLAN-Standard unterstützt. **Die Bedieneinheit unterstützt keine 5 GHz-Netzwerke.** Es empfiehlt sich, dass Sie während des Einrichtens der Steuerungs-App für den Whirlpool und des Pairing-Vorgangs Ihr 5 GHz-Netzwerk ausschalten.

WLAN-Pairing

Damit die erstmalige WLAN-Verbindungsherstellung zwischen dem kabellosen Whirlpool-Bedienelement und Ihrem Mobilgerät erfolgreich ist, achten Sie bitte auf Folgendes:

- Lassen Sie das kabellose Bedienelement auf der Ladestation des Whirlpools.
- Der Aufstellort des Whirlpools muss sich innerhalb der Signalreichweite Ihres WLAN-Routers befinden. In dem Bereich sollten sich keine Metallwände/-gitter und andere Objekte befinden, die das WLAN-Signal stören oder verschlechtern könnten.
- Deaktivieren Sie erst die Mobile Daten-Funktion (2G, 3G, 4G und LTE) auf Ihrem Mobilgerät und stellen Sie sicher, dass Ihr Mobilgerät mit Ihrem WLAN-Router verbunden ist, bevor Sie das Gerät mit dem Whirlpool-Bedienelement verbinden. Prüfen Sie, ob die WLAN-Signalstärke gut ist, indem Sie mit Ihrem Mobilgerät über das verbundene WLAN-Netz im Internet surfen, und vergewissern Sie sich, dass die Website-Ladegeschwindigkeit schnell ist.

BEDIENUNG (Fortsetzung)

- Folgen Sie Schritt für Schritt den nachfolgenden Anleitungen.
- 1) Scannen Sie den WLAN-App-QR-Code auf dem Typenschild an der Basisstation oder in dieser Bedienungsanleitung, um die App zu installieren. Sie können die „Intex Link –Spa Management APP“ auch von Ihrem App Store herunterladen.
- 2) Berühren Sie die  Taste auf dem Whirlpool-Bedienelement, um den Whirlpool einzuschalten. Die Basisstation muss eingeschaltet sein.
- 3) Öffnen Sie die App, erstellen Sie ein neues Konto (für neue Nutzer) und melden Sie sich bei der WLAN-App-Steuerung an.
- 4) Berühren Sie unter „Meine Produkte“ das „+“ Symbol, um den Whirlpool zu Ihrer Produktliste hinzuzufügen. Siehe Abb. A.
- 5) Berühren Sie die  Verbindungstaste auf dem Whirlpool-Bedienfeld für 5 Sekunden, bis die WLAN-LED-Anzeige langsam blinkt, um die WLAN-Verbindungsherstellung mit Ihrem Mobilgerät zu starten. Siehe Abb. B - C.
- 6) Wählen Sie Ihren Drahtlosrouter und geben Sie das WLAN-Router-Passwort ein, berühren Sie dann „Weiter“. Siehe Abb. D.
- 7) Berühren Sie die Schaltfläche „Hinzufügen“, um den Whirlpool Ihrer Produktliste hinzuzufügen. Siehe Abb. E.
- 8) Ein *Whirlpool-Symbol erscheint auf dem Display mit dem folgenden Status:



„OFFLINE“ mit einem roten Punkt davor → WLAN-Verbindung ist fehlgeschlagen



„ONLINE“ mit einem grünen Punkt davor → Mobilgerät und Whirlpool-Bedienelement sind mit dem gleichen WLAN-Routersignal verbunden.



„ONLINE“ mit einem blauen Punkt davor → Mobilgerät und Whirlpool-Bedienelement sind verbunden, jedoch nicht mit dem gleichen WLAN-Routersignal.

- 9) Berühren Sie das *Whirlpool-Symbol, um die Funktionen der Spa Management App zu nutzen. Siehe Abb. F.
*Hinweis: Alle Abbildungen dienen nur zur Veranschaulichung. Größe, Form und Funktion können variieren.



Abb. A.



Abb. B.

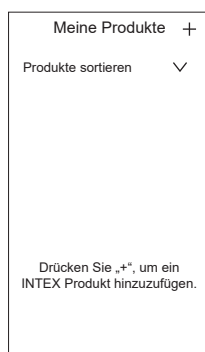

Abb. C.



Abb. D.



Abb. E.



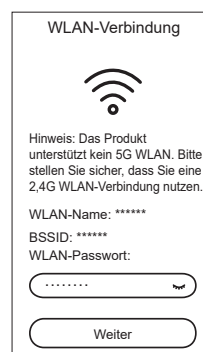



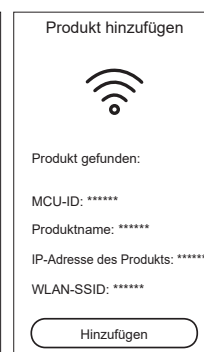

Abb. F.

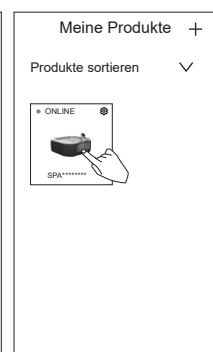
So teilen Sie Ihr Produkt:

Berühren Sie unter „Meine Produkte“ das Einstellungen-Symbol () im „Spa“-Symbol und berühren Sie als Nächstes „+“, um das „Produkt zu teilen“. Geben Sie dann ein neu registriertes E-Mail-Konto ein.

BEDIENUNG (Fortsetzung)











Beispiele für die Heizungseinstellung			
 Temp eingestellt auf (°C/F)	 HST	 HDT	Vorgang
40/104	000H	000H	HST- und HDT-Funktionen sind deaktiviert. Sie müssen das Heizungssystem manuell aktivieren, indem Sie die () Taste drücken. Lesen Sie den Abschnitt „Whirlpool-Bedienfeld“ für ausführlichere Informationen. Die Heizung heizt durchgehend, bis die Temperatur erreicht ist, und hält dann diese Temperatur.
40/104	000H	005H	Schalten Sie die Heizung an und stellen Sie eine Zeit ein, nach der sich die Heizung selbst ausschaltet. Die Heizung heizt durchgehend, bis die Temperatur erreicht ist, und hält dann diese Temperatur, bis die 5-stündige Heizzeit abgelaufen ist, unabhängig davon, ob die Wassertemperatur 40 °C erreicht hat oder nicht.
40/104	012H	005H	Schalten Sie die Heizung nach einer bestimmten Zeit mit einer festgelegten Temperatur ein, und legen Sie eine Zeit fest, nach der sich die Heizung selbst ausschaltet. Die Heizung schaltet sich nach 12 Stunden ein und heizt durchgehend, bis die Temperatur erreicht ist, und hält dann diese Temperatur, bis die 5-stündige Heizzeit abgelaufen ist, unabhängig davon, ob die Wassertemperatur 40 °C erreicht hat oder nicht.
40/104	012H	000H	Schalten Sie die Heizung nach einer bestimmten Zeit (in Stunden) mit einer festgelegten Temperatur ein. Die Heizung schaltet sich nach 12 Stunden ein und heizt durchgehend, bis die Wassertemperatur 40 °C erreicht hat, und hält dann diese Temperatur. Wenn die Wassertemperatur des Whirlpools unter 1 bis 2°C (1,8 bis 3,6°F) der eingestellten Temperatur sinkt, startet das Heizungssystem erneut. Wenn das Flammensymbol auf dem Display rot leuchtet, ist das Heizungssystem aktiviert. Wenn das Flammensymbol grün wird, hat das Wasser die eingestellte Temperatur erreicht. Das Heizungssystem schaltet sich vorläufig aus und das Filtersystem arbeitet weiter ohne Unterbrechung.

Gefrierschutz: Die Whirlpool-Heizung ist so programmiert, dass sie das Wasser automatisch erwärmt, wenn die Wassertemperatur unter 4°C (39°F) sinkt. Der Whirlpool sollte zwar während der Wintermonate eingelagert werden, aber das System schützt die internen Komponenten, falls die Temperaturen gelegentlich unter den Gefrierpunkt sinken. Der Whirlpool muss mit dem Stromanschluss verbunden sein und der FI-Schutzschalter zurückgesetzt sein. Das System aktiviert die Filterpumpe sowie die Heizung so lange, bis das Wasser eine Temperatur von 10°C (50°F) erreicht.

Falls eine längere Frostperiode erwartet wird, demontieren Sie bitte den Whirlpool und lagern Sie ihn während des Winters gemäß den Anleitungen zur Lagerung.

Wenn das automatische Heizprogramm einmal ausgelöst wurde, kann es erst wieder auf dem Bedienfeld ausgeschaltet werden, wenn das Wasser eine Temperatur von mindestens 5°C (41°F) erreicht hat. Es sei denn, der Netzstecker des Whirlpools wird aus der Steckdose gezogen.

BEDIENUNG (Fortsetzung)

Funktion	Ein	Aus	Auf dem LED-Display werden abwechselnd angezeigt:
	✓		Die verbleibende Filterpumpen-Betriebszeit und die Wassertemperatur
		✓	
		✓	
	✓	✓	Die verbleibende HST-Zeit und die Wassertemperatur
	✓		
		✓	
	✓	✓	Zuerst verbleibende Heizstartzeit und Wassertemperatur. Dann verbleibende Heizzeit und Wassertemperatur.
	✓		
	✓		
	✓	✓	Die verbleibende HDT-Zeit und die Wassertemperatur
		✓	
	✓		

HINWEIS: Das Whirlpool-Bedienfeld sollte sich in einem Umkreis von 5 m (16 ft) von der Steuereinheit befinden, um ein gutes kabelloses Übertragungssignal zu gewährleisten. Das Whirlpool-Bedienfeld ist zwar wasserbeständig, jedoch nicht dazu vorgesehen, vollständig untergetaucht zu werden. Legen Sie das Bedienfeld nicht ins Wasser. Durch das Untertauchen könnte Wasser in das Modul eindringen und die elektronischen Komponenten beschädigen.

MINIMIERUNG VON WÄRMEVERLUSTEN UND RATSCHLAG ZUM ENERGIEVERBRAUCH

- 1) Lassen Sie immer die Abdeckung auf dem Becken, um Wärmeverluste beim Erwärmen des Spa nach jedem Gebrauch zu vermeiden (aber nicht während der Nutzung). Sorgen Sie zur Maximierung der Wärmedämmung dafür, dass die Abdeckung gemäß Herstelleranweisungen fest aufliegt. Es empfiehlt sich, die Abdeckung vom Boden fern zu halten, wenn sie nicht benötigt wird, um die Verschmutzungsgefahr auszuschalten (besonders die Fläche, die der Oberfläche des Spa-Wassers zugewandt ist). Die Abdeckung sollte an einer geeigneten Stelle aufbewahrt werden, an der sie weder Schaden nehmen noch Schäden hervorrufen kann.
- 2) Überprüfen Sie die eingestellte Wassertemperatur und planen Sie für die Zeiten, zu denen der Spa normalerweise nicht in Gebrauch ist, eine Absenkung der Temperatur.
- 3) Je nach Umgebungsbedingungen sollten Sie die Heizung eventuell komplett abstellen, wenn der Spa längere Zeit nicht gebraucht wird (sofern der Spa diese Option anbietet, wobei aber die Rest-Desinfektion bzw. pH-Werte gehalten werden).
- 4) Denken Sie daran, dass der angenehme Temperaturbereich niedriger ist als die sichere Maximaltemperatur.
- 5) Verwenden Sie den mitgelieferten Bodendämmstoff unter dem Spa, um Wärmeverluste am Spa-Boden vorzubeugen.
- 6) Halten Sie die Filter sauber, damit die Pumpe in einem optimalen Betriebszustand bleibt und damit ein unnötiges Austauschen und Aufheizen des Wassers vermieden wird.

BEDIENUNGSANLEITUNG FÜR DAS DESINFEKTIONSSYSTEM



Das Whirlpool-Bedienfeld ist zwar wasserbeständig, jedoch nicht dazu vorgesehen, vollständig untergetaucht zu werden. Legen Sie das Bedienfeld nicht ins Wasser. Durch das Untertauchen könnte Wasser in das Modul eindringen und die elektronischen Komponenten beschädigen.

1. Aktivierung des Desinfektionssystems:

Drücken Sie die Desinfektionstaste  auf dem Bedienelement, um sowohl das Desinfektionssystem als auch die Filterpumpe in Gang zu setzen. Das Statusanzeigen für Desinfektion und Filter werden grün. Nun zeigt der blinkende Code „003H“ auf dem Bedienelement an, dass das Gerät programmiert werden kann.



2. Betriebsstunden für das Desinfektionssystem einstellen:

Die voreingestellten Mindeststunden (Code „003H“) blinken; drücken Sie die Desinfektionstaste  um die Zeit von 003H, 005H bis auf 008H Stunden zu erhöhen (siehe „LED-Code-Tabelle“). Wenn Sie die Taste  nach Erreichung der Maximalstunden (Code „008H“) nochmals drücken, wird die Desinfektionsfunktion ausgeschaltet und am Bedienelement wird die Temperatur des Whirlpool-Wassers angezeigt. Falls Sie zu viele Stunden ausgewählt haben, halten Sie die Taste gedrückt um den Zyklus zu wiederholen. Sobald die Betriebszeit eingestellt ist, hört die Anzeige nach zehn Sekunden zu blinken auf und das Desinfektionssystem beginnt zu arbeiten. Bei der ersten Verwendung des Whirlpools stellen Sie die Betriebszeit auf „008H“ ein. Während der Desinfektion werden abwechselnd die Wassertemperatur und die Restlaufzeit angezeigt. Wenn der Zyklus beendet ist, wird die Wassertemperatur angezeigt. Testen Sie das Wasser mit den beiliegenden Teststreifen und stellen Sie sicher, dass der Chlorgehalt zwischen 2 und 4 ppm liegt.



ANMERKUNG: Drücken Sie keine anderen Schaltflächen am Bedienelement. Stellen Sie sicher, dass die Heizung abgeschaltet ist und decken Sie den Whirlpool während des Desinfektionsprozesses ab.

3. Passen Sie die Betriebszeit an, wenn nötig:

Während des Desinfektionsprozesses können die Betriebsstunden – falls notwendig – nachjustiert werden. Drücken Sie die Desinfektionstaste, in der Anzeige blinkt der Code „003H“. Wiederholen Sie Schritt 2.

4. Manuelles Ausschalten des Desinfektionssystems:

Falls notwendig, können Sie das Desinfektionssystem während des Desinfektionsprozesses manuell ausschalten. Drücken Sie einfach den EIN-/AUS-Schalter  am Bedienelement. Das Desinfektionssystem stoppt und die zugehörige Statusanzeige erlischt.

5. Wiedereinschalten des Desinfektionssystems:

Wenn der Programmzyklus beendet ist, wird die Wassertemperatur angezeigt, das Gerät beendet die Desinfektion und die zugehörige Statusanzeige erlischt. Um das Desinfektionssystem wieder zu starten, befolgen Sie die oben beschriebenen Schritte.

6. Whirlpool-Wasser regelmäßig testen:

Der Chlorgehalt des Whirlpool-Wassers kann variieren, abhängig von der Anzahl der Benutzer, der lokalen Wasserbeschaffenheit und wie sehr der Whirlpool dem Sonnenlicht ausgesetzt ist. In der Anfangsphase testen Sie das Wasser mindestens zweimal pro Tag mit den beiliegenden Teststreifen, um einen Chlorgehalt zwischen 2 und 4 ppm aufrechtzuerhalten. Wenn sich der Chlorgehalt stabilisiert hat, testen Sie das Whirlpool-Wasser einmal wöchentlich, um den optimalen Desinfektionsgrad zu erhalten.

Hinweis: Spülen Sie alle Leitungen mit vorbehandeltem Wasser jeden Tag eine Stunde lang, indem Sie die Bläschenfunktion einschalten.

LED-CODE-TABELLE

LED-Anzeige	Definitionen
001H-008H	Arbeitsstunden (1-8 Stunden verbleibend)
E81	Ausfall des Übertragungssignals
E90	Kein Wasserfluss
E91	Alarmcode (niedriges Salzniveau)
E92	Alarmcode (hohes Salzniveau)
E94	Zu niedrige Wassertemperatur
E95	Zu hohe Wassertemperatur
E96	System Fehler
E97	Trocken-Brandschutz
E99	Defekter Wassertempersensor
END	Nach 72 Stunden ununterbrochenem Heizbetrieb wechselt die Pumpe automatisch in den Ruhezustand. Die schnelle Heizfunktion ist deaktiviert.
LEER	Der Akku der Bedieneinheit ist leer. Setzen Sie die Bedieneinheit zurück in das Ladedock der Basisstation, um den Akku aufzuladen und die Einheit wieder zu aktivieren.

INSTANDHALTUNG UND CHEMIKALIEN

 **WARNUNG**

Ziehen Sie immer den Netzstecker, bevor Sie das Gerät reinigen, ersetzen, warten, etc.

Wasserpflege

Der Whirlpool Besitzer muss den Wasserhaushalt regelmäßig kontrollieren und einstellen (wenn nötig, täglich). Durch Zugabe von Desinfektionsmittel werden Viren und Bakterien abgetötet. Die Aufrechterhaltung eines ordnungsgemäßen Wasserhaushaltes durch Verwendung von geeigneten Desinfektionsmitteln ist der wichtigste Faktor zur Sicherstellung von sauberem, gesundem und unschädlichem Wasser. Sie verlängert auch die Lebensdauer Ihres Whirlpools. Richtiges Testen des Wassers bzw. die richtige Behandlung des Poolwassers sind wichtig. Mit Fragen zu Chemikalien, Test-Sets und Testverfahren wenden Sie sich an Ihren Schwimmbad- und Whirlpool Spezialisten.

ACHTUNG: Befolgen Sie immer die Anweisungen des Chemikalien-Herstellers und die Warnhinweise.

Während der Pool benutzt wird, dürfen keine Chemikalien beigesetzt werden, Haut- und Augenreizungen können auftreten. Eine konzentrierte Chlorklösung kann Schäden am Whirlpool verursachen. In keinem Fall können die Firma Intex sowie alle Tochterfirmen und Servicecenter, Einzelhändler oder Angestellte zur Verantwortung gezogen werden bezüglich anfallender Kosten auf Grund von Wasserverlust, schlechter Wasserqualität oder falscher Verwendung von Chemie.

CHEMIE UND AUSGEWOGENHEIT DES WHIRLPOOL-WASSERS

Parameter	Werte ^a
Klarheit des Wassers	Klarer Sicht bis auf den Beckenboden
Gesamtalkaligehalt (TA) in mg/l	60 - 120
Kalziumhärte (CaCO ₃) in mg/l	150 - 250
Farbe des Wassers	Es sollte keine Färbung zu sehen sein ^{b, c}
Trübheit in FNU/NTU	max. 1.5 (vorzugsweise unter 0,5)
Nitratkonzentration über dem des Füllwassers in mg/l	max. Differenz von 20 verglichen mit der Füllwasserkonzentration
Gesamter organischer Kohlenstoff (TOC) in mg/l ^d	max. 4.0
Redoxpotenzial in Abhängigkeit von Ag/AgCl 3,5 m KCl in mV	min. 650
pH Wert ^{e, f}	6.8 - 7.6
Freies aktives Chlor (ohne Cyanursäure) in mg/l	0.3 - 1.5 ^g
Brom in mg/l	2.0 - 4.0 ^h

Bei der Verwendung von alternativen Desinfektionsmitteln gelten eventuell andere angemessene Parameter.

- a In Bezug auf Abweichungen sind die nationalen Vorschriften und Richtlinien zu beachten.
b Natürliche Wasserquellen können eine Wasserfärbung auslösen.
c Eine absichtliche Wasserfärbung wird ausgeschlossen.
d Wenn organische Verbindungen verwendet werden, ist dieser Wert möglicherweise höher.
e Abhängig von dem (den) verwendeten Flockungsmittel(n) (sofern zutreffend).
f Ist der pH-Wert höher als 7,5, beträgt der freie aktive Chlorgehalt unter 50 %.
g Die allgemein empfohlene Konzentration von freiem Chlor im Wasser beträgt 0,3 bis 1,5 mg/l. Um die Hygiene bei Spa-Wasser zu wahren, bei dem das Wasser erwärmt wird und das Verhältnis von Wasservolumen zur Anzahl der Benutzer niedrig ist, ist ein vorübergehendes Überschreiten dieser Konzentration durch manuelles Dosieren zulässig, sofern die Gesundheit der Benutzer dadurch nicht gefährdet wird. Deshalb ist eine Konzentration zwischen 2,0 und 4,0 mg/l akzeptabel. Dies wird auch von der US-amerikanischen Umweltschutzbehörde (EPA) und dem am. Ministerium für Gesundheitspflege und soziale Dienste (CDC) empfohlen. Verwenden Sie keine Cyanursäure.
h Eine vorübergehende Überschreitung durch manuelle Dosierung und einem geringen Verhältnis aus Wasservolumen und Anzahl der Benutzer ist zulässig, sofern für die Gesundheit der Benutzer keine Gefahr besteht.

Besondere Sorgfalt ist bei der chemischen Behandlung des Wassers geboten, insbesondere die Beachtung der Desinfektionsmittelgrenzen und die Kontrolle der pH-Werte. Die Verwendung von Ozon oder UV sollte, soweit zutreffend, immer von einer Restdesinfektion mit einem oxidierenden Biozid (wie z. B. Chlor oder Brom oder anderen Biozid-Produkten gemäß Herstellerempfehlungen) begleitet werden. Ein fehlerhafter Gebrauch von Chemikalien kann zu einer Verschlechterung, Schädigung oder zu sonstigen Fehlstellen an den Spa-Oberflächen und anderen Spa-Komponenten führen (in der Regel zur Verfärbung von Materialien oder zur Korrosion von Metallteilen).

Freies Chlor: ist der im Whirlpoolwasser vorhandene Restchlorgehalt.

Folge, wenn zu niedrig – Desinfektion ist nicht ausreichend.

Folge, wenn zu hoch – verursacht Gerüche, Haut- und Augenreizungen, Korrosion der Metallteile und anderer Materialien.

pH: ein Wert, der angibt, wie sauer oder basisch das Whirlpoolwasser ist.

Folge, wenn zu niedrig – Verrostete Metallteile, Augen- und Hautreizung, Zerstörung des Gesamtalkaligehaltes.

Folge, wenn zu hoch – Kesselsteinbildung, trübes Wasser, kürzere Filter-/Heizzyklen, Haut- und Augenreizungen, schlechte Chlorwirkung.

Gesamtalkaligehalt (TA): Zeigt das Niveau des Wasserwiderstandes an, den pH-Wert zu ändern. Er bestimmt die Geschwindigkeit und Leichtigkeit der pH-Änderung, deshalb immer Gesamtalkaligehalt angleichen, bevor das pH-Niveau angeglichen wird.

Folge, wenn zu niedrig – Verrostete Metallteile, Augen- und Hautreizungen. Niedriger Alkaligehalt führt zu unstabilem pH-Wert.

Ergebnis zu hoch – Kesselsteinbildung, trübes Wasser, kürzere Filter-/Heizzyklen, Haut- und Augenreizungen, Folge, wenn hoher Chlorbedarf.

CHEMIE UND AUSGEWOGENHEIT DES WHIRLPOOL-WASSERS (Fortsetzung)

Kalziumhärte (CaCO₃): Bezieht sich auf die Kalzium- und Magnesiummenge, die im Wasser aufgelöst ist. Folge, wenn zu niedrig – Probleme mit dem Wassergleichgewicht, Korrosion der Metallteile, Augen- und Hautreizungen sowie aufschäumendes Wasser.

Folge, wenn zu hoch – Kesselsteinbildung, trübes Wasser, Haut- und Augenreizungen, Probleme mit dem Wassergleichgewicht und Ineffizienz des Filters/Heizelements.

Sättigungsindex (SI): Temperatur, Kalziumhärte/-konzentration, Gesamthärte und der pH-Wert sind die Hauptfaktoren, die die Kesselsteinbildung beeinflussen. Ob das Wasser dazu neigt, eher Kesselstein zu bilden oder Korrosion zu verursachen, wird durch den Sättigungsindex angegeben (SI):

$$SI = pH + TF + CF + AF - 12.1$$

*Wo TF = Temperaturfaktor; CF = Kalziumhärtefaktor; AF = Gesamthärtefaktor

Wassertemperatur		TF	Kalziumhärte (ppm)	CF	Gesamthärte (ppm)	AF
(°C)	(°F)					
8	46	0.2	75	1.5	50	1.7
12	54	0.3	100	1.6	75	1.9
16	61	0.4	150	1.8	100	2.0
19	66	0.5	200	1.9	150	2.2
24	75	0.6	250	2.0	200	2.3
29	84	0.7	300	2.1	300	2.5
34	93	0.8	400	2.2	400	2.6
40	104	0.9	500	2.3	--	--

Prüfen Sie den pH-Wert, die Temperatur, die Kalziumhärte und die Gesamthärte des Wassers. Verwenden Sie die entsprechenden Faktoren in der SI-Gleichung.

SI = 0, im Gleichgewicht

Falls SI > 0, Kesselstein oder trübes Wasser.

Falls SI < 0, Korrosion der Metalle oder Haut- und Augenreizungen.

Der SI gilt als zufriedenstellend, wenn der Wert sich in dem Bereich von -0,3 bis +0,3 befindet. Null ist perfekt.

Anpassung des Whirlpoolwassers

So stellen Sie die chemische Balance des Whirlpoolwassers wieder her, wenn die Werte außerhalb des Bereichs liegen.

VORSICHT: Folgen Sie stets den Anleitungen des Chemikalienherstellers und den Gesundheits- und Risikowarnungen.

Anpassen der Gesamthärte (TA)

Nehmen Sie die Whirlpool-Abdeckung ab, um das Wasser zu lüften, und prüfen Sie mit den beiliegenden Teststreifen die chemischen Werte. Stellen Sie zunächst sicher, dass der Chlorgehalt zwischen 2 bis 4 ppm liegt, da Chlor das TA-Testergebnis beeinträchtigen wird.

Ist der TA-Wert (und nicht der pH) höher als 120 ppm, muss zur Senkung des TA-Werts die entsprechende Chemikalie zugesetzt werden.

Ist der TA-Wert niedriger als 60 ppm, muss zur Erhöhung des TA-Werts die entsprechende Chemikalie zugesetzt werden.

ANMERKUNG: Prüfen Sie nach der Anpassung das Wasser nach 24 Stunden erneut und passen Sie die chemischen Werte gegebenenfalls weiter an.

pH-Anpassung

Wenn die Gesamthärte entweder auf 120 ppm gesenkt oder auf 80 ppm erhöht wurde und der pH-Wert immer noch hoch oder niedrig ist, geben Sie die entsprechende Chemikalie hinzu, um den pH-Wert auf 6,8 bis 7,6 zu regulieren.

Anpassung der Kalziumhärte

Prüfen Sie mit den beiliegenden Teststreifen die Wasserhärte und regulieren Sie diese mit einer geeigneten Chemikalie.

WARNUNG

Handhaben Sie alle Chemikalien mit Vorsicht und tragen Sie eine zusätzliche persönliche Schutzausrüstung, unter anderem Schutzbrille und Handschuhe. Es ist äußerst wichtig, dass keine Säure auf Ihre Haut oder Kleidung oder in Ihre Augen spritzt.

INSTANDHALTUNG

Pflege des Whirlpool-Wassers und der Filterkartusche

Schützen Sie alle Pool Benutzer vor möglichen wasserbezogenen Krankheiten, indem Sie das Wasser im Whirlpool sauber halten und desinfizieren. Sorgen Sie für eine regelmäßige Pflege! Um eine saubere Wasserqualität zu gewährleisten, folgen Sie diesem Prozedere:

1. Kontrollieren und reinigen Sie die Filterkartusche jeden Tag und wechseln Sie die Filterkartusche alle 3 Tage.
 - a. Schrauben Sie das Filterkartuschengehäuse von der Whirlpool-Wand und entnehmen Sie die Kartusche. **Siehe Abb. 14.**
 - b. Verwenden Sie den Gartenschlauch um die Filterkartusche zu reinigen. Wenn die Filterkartusche verschmutzt bleibt und sich verfärbt, muss diese ersetzt werden. Halten Sie Ersatz-Filterkartuschen bereit.
 - c. Setzen Sie die saubere Filterkartusche wieder in das Filterkartuschengehäuse und bauen Sie das Gehäuse mit der gereinigten Kartusche wieder in die Whirlpool Wand ein.
2. Wechseln Sie das Whirlpool-Wasser alle zwei Wochen. Für Details siehe Abschnitt „Whirlpool Entleerung“ und „Whirlpool Reinigung“.
3. Verwenden Sie Pool-Chemie um eine saubere Wasserqualität zu erhalten. Hieraus resultierende Schäden durch Chemikalien und falsche bzw. nicht richtig eingestellte Wasserwerte werden nicht von der Garantie abgedeckt.
4. Benutzer müssen sich, bevor Sie den Whirlpool benutzen, duschen.

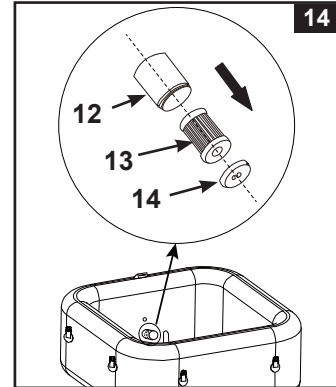

WICHTIG

Ziehen Sie das Netzkabel heraus, bevor Sie das System reinigen. Verschließen Sie den Wasserzulauf und den Wasserablauf, um ein Ausrinnen des Wassers zu verhindern. Nach Beendigung der Wartungsarbeiten stecken Sie das Netzkabel wieder an und entfernen Sie die Verschlüsse.

Reinigung der elektrolytischen Speicherzelle

Die elektrolytische Speicherzelle hat eine selbstreinigende Funktion, die in der Programmierung der elektronischen Kontrolle eingeschlossen ist. In den meisten Fällen lässt diese Reinigungsaktion die Speicherzellen optimal arbeiten. In manchen Regionen ist das Whirlpool-Wasser aufgrund der lokalen Wasserbeschaffenheit hart (hoher Mineralgehalt); das verursacht Ablagerungen auf der Titanplatte und wirkt sich auf die Effizienz der Desinfektion aus. In diesem Fall benötigt die Zelle regelmäßige manuelle Reinigung. Um die Maximalleistung aufrechtzuerhalten, empfehlen wir Ihnen, die Elektrolysezelle alle zwei Wochen (Kalziumhärte < 100 ppm) bzw. wöchentlich (Kalziumhärte > 350 ppm) zu inspizieren. Die folgenden Schritte sind einige Anweisungen, wie man die Zelle reinigt.

Visuelle Untersuchung und Reinigung:

1. Schalten Sie den Whirlpool aus und ziehen Sie das Netzkabel aus der Steckdose.
2. Entfernen Sie die Filterpatrone von der Innenseite des Whirlpools und – um zu verhindern, dass Wasser ausfließt – verwenden Sie die beiliegenden Verschlüsse um den Wasserzulauf und den Wasserablauf zu verschließen.
3. Lösen Sie die Schrauben aus der Abdeckung der elektrolytischen Zelle mit einem Kreuzschlitzschraubendreher (nicht inbegriffen) und entfernen Sie die Abdeckung von der Kontrolleinheit des Whirlpools.

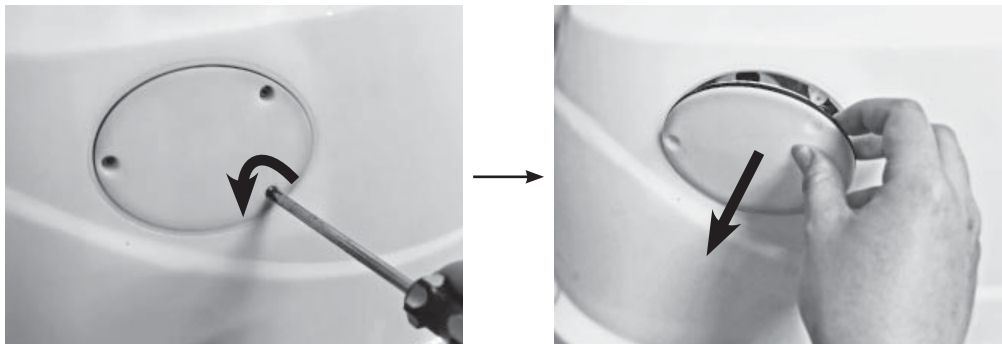

INSTANDHALTUNG (Fortsetzung)

4. Ziehen Sie das Kabel der Elektrolysezelle heraus. Lösen Sie die Mutter der elektrolytischen Zelle gegen den Uhrzeigersinn.

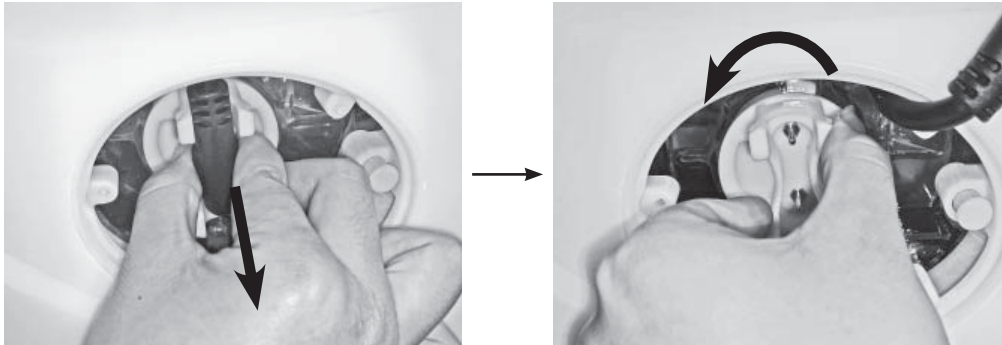

5. Ziehen Sie die Elektrolysezelle heraus und legen Sie sie in einen Kübel. Gießen Sie Essig in den Kübel und weichen Sie die Titanplatte ca. eine Stunde ein, um die Ablagerungen zu lösen.

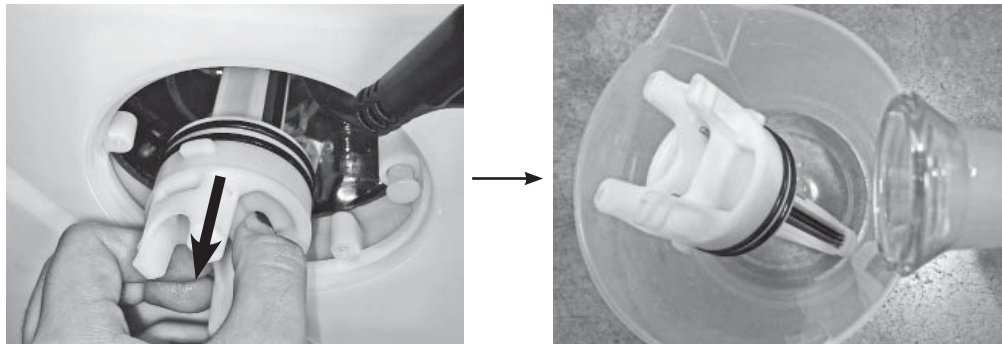

6. Entfernen Sie die Elektrolysezelle und spülen Sie die Titanplatte mit frischem Wasser ab. Geben Sie Acht: Halten Sie den Stecker der Elektrolysezelle vollkommen trocken, achten Sie darauf, dass er nicht mit Essig und Wasser in Berührung kommt.
7. Um die Elektrolysezelle wieder einzusetzen, kehren Sie die obigen Schritte um.
ANMERKUNG: Stellen Sie sicher, dass die Rille auf der Elektrolysezelle auf die Kante auf dem Gehäuse der Elektrolysezelle geschoben wird.

INTEX® TESTSTREIFEN (MIT DEM PRODUKT MITGELIEFERT)



Die Teststreifen können gleichzeitig Chlor, pH-Wert, Alkaligehalt und Kalziumhärte testen. Wir empfehlen Ihnen die Wasserchemie wöchentlich zu testen und die Chlorkonzentration bei 2-4 ppm zu halten.

Anleitungen zur Verwendung

1. Den Streifen vollkommen in Wasser tauchen und sofort herausnehmen.
2. Halten Sie den Streifen für 15 Sekunden (überflüssiges Wasser nicht vom Streifen schütteln).
3. Nun vergleichen Sie den Teststreifen mit der Farbkarte auf der Verpackung. Wenn notwendig, regulieren Sie den Chemiegehalt des Whirlpool-Wassers. Beim Wassertesten ist die richtige Technik wichtig. Achten Sie darauf, die schriftlichen Streifenanleitungen zu lesen und zu befolgen.

INSTANDHALTUNG (Fortsetzung)

Entleeren des Whirlpools

1. Schalten Sie die Spa Steuereinheit ab.
2. Schließen Sie den Ablassventil Adapter an einen Gartenschlauch an. Das andere Ende des Gartenschlauches geben Sie an eine für die Wasserentsorgung geeignete Stelle.
3. Entfernen Sie die Abdeckkappe des äußeren Ablassventils und befestigen Sie den Ablassventil Adapter an das Ablassventil. **Siehe Abb. 15.**
4. Öffnen Sie im Inneren der Whirlpool-Wanne die Abdeckung für das Ablassventil. Das Wasser beginnt, über den Gartenschlauch abzufließen.
5. Wenn das Wasser herausgelaufen ist, trennen Sie die Whirlpool Steuerung von der Wand der Whirlpool-Wanne. Heben Sie die Whirlpool-Wand auf der dem Abfluss entgegengesetzten Seite an, damit etwa verbleibendes Wasser in den Abfluss geführt wird und Sie den Whirlpool komplett entleeren können. **Siehe Abb. 16.**
6. Befestigen Sie den Füllschlauch (7) mit der Aufblasöffnung der Kontrollbasis des Whirlpools. **Siehe Abb. 3.** Stellen Sie den Luftdurchlass-Wahlschalter an der Seite der Kontrollbasis auf die Aufblasen-Position, . **Siehe Abb. 5.**
7. Schalten Sie den Whirlpool ein und drücken Sie die Taste , richten Sie den Füllschlauch an Ein/Auslass des Spa-Beckens und der Spa-Steuereinheit aus, damit das Wasser in den Rohrleitungen austrocknet. **Siehe die Zeichnungen 17 & 18.**
8. Verwenden Sie ein sauberes Handtuch um das restliche Wasser und die Feuchtigkeit vom Whirlpool und vom Steuergerät aufzusaugen.
9. Stellen Sie sicher, dass die Steuereinheit und die Wanne des Whirlpools gründlich getrocknet sind.

HINWEIS: Die im Lieferumfang enthaltenen Verschlusskappen (15) können verwendet werden, um innen im Whirlpool die Verbindungsstücke für den Wasserzugang und -abfluss zu bedecken. Dies verhindert, dass Wasser ausfließt.

Whirlpool Reinigung

Wenn Schmutz sichtbar im Wasser ist oder das Wasser trüb wird und die Chemie den Schmutz nicht lösen kann, wechseln Sie das Wasser und reinigen Sie den Whirlpool. Siehe auch „Entleeren des Whirlpools“, hier können Sie sehen, wie man das Wasser aus dem Whirlpool auslässt.

Wenn der Whirlpool leer ist, entfernen Sie das Filtergehäuse aus dem Inneren des Whirlpools und reinigen oder ersetzen Sie die Filterkartusche. Verwenden Sie einen Schwamm mit einer milden Seifenlösung um Schmutz und Flecken im inneren des Whirlpools zu entfernen. Spülen Sie den Whirlpool gut aus, bevor Sie ihn mit neuem Wasser befüllen.

Wichtig: Verwenden Sie keine Stahlwolle, harte Bürsten oder Scheuermittel.

Biofilm-Beseitigung

Produkte und Ratschläge zur Beseitigung des Biofilms erhalten Sie bei Ihrer örtlichen Spa-Fachhandlung.

Befestigung des Luftventils des Whirlpools

Überprüfen Sie vor der Benutzung das Luftventil des Whirlpools auf Undichtigkeiten und Festigkeit. Falls Luft aus dem Luftventil austritt, verwenden Sie den im Lieferumfang enthaltenen Schraubenschlüssel (22), um das Luftventil wie folgt anzuziehen:

1. Stellen Sie sicher, dass alle Luft aus dem Whirlpool herausgelassen wurde, öffnen Sie die Abdeckung des Luftventils und legen Sie den Schraubenschlüssel (22) um den Körper des Luftventils. **Siehe Abb. 19.**
2. Halten Sie die Rückseite der Basis des Luftventils mit einer Hand von der Innenseite der Wand des Whirlpools entfernt und drehen Sie den Schraubenschlüssel (22) im Uhrzeigersinn.

WICHTIG: Verstellen Sie die Basis des Luftventils niemals, wenn der Whirlpool gerade benutzt wird oder mit Wasser gefüllt ist. Verwenden Sie den Luftventilschlüssel nur, wenn das Luftventil undicht ist. Überspannen Sie das Luftventil nicht (eine Überspannung kann das Ventil beschädigen). Stellen Sie sicher, dass dieses ordentlich geschlossen und dicht ist.

HINWEIS: Wenn das Innenteil des neuen Überdruckventils (23) wegen Verschleißes ausgetauscht werden muss, verwenden Sie den mitgelieferten Schraubenschlüssel (22), um das Innenteil vom Ventilfuß abzuschrauben. Setzen Sie den neuen Ventileinsatz ein und ziehen Sie ihn mit dem Schlüssel fest. Stellen Sie sicher, dass das Innenteil fest angezogen ist. **Siehe Abb. 20.**

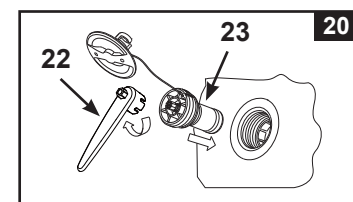
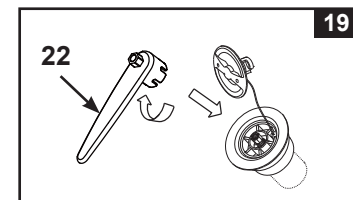
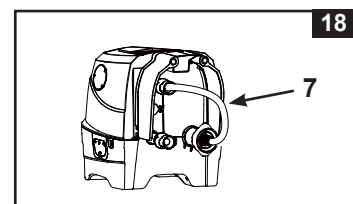
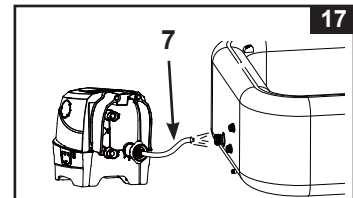
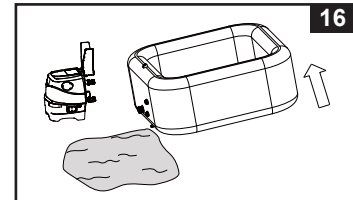
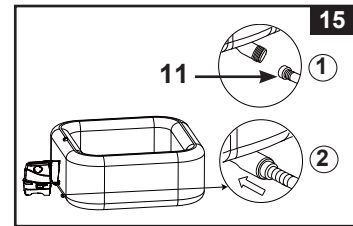

INSTANDHALTUNG (Fortsetzung)

Whirlpool-Abdeckung

Überprüfen Sie regelmäßig die Abdeckung des Whirlpools auf Undichtigkeiten, vorzeitigen Verschleiß, Schäden oder Anzeichen für Alterung. Verwenden Sie niemals eine abgenutzte oder beschädigte Abdeckung, denn diese bietet Ihnen nicht das Ausmaß an Schutz, das erforderlich ist, damit nicht etwa Kinder den Whirlpool unbeaufsichtigt benutzen können. Reinigen Sie Abdeckung regelmäßig von innen und außen mit einem Schwamm und einer geeigneten Lösung, die für eine adäquate Desinfektion sorgt (10 mg pro Liter freies Chlor). Verwenden Sie keine Stahlwolle, harte Bürsten oder Scheuermittel.

Spa-Umrandung

Die Barfußbereiche und Relax-Zonen rund um den Spa sollten regelmäßig gereinigt werden. In das Becken oder in den Spa-Wasserkreislauf darf kein Reinigungswasser fließen. Schmutz und Reinigungsmittel müssen ausnahmslos über die Spa-Umrandung abgeleitet werden.

Reparatur des Whirlpools und der aufblasbaren Whirlpool Abdeckung

Benutzen Sie das mitgelieferte Reparaturset um kleine Punkte oder Löcher zu reparieren:

- Säubern und trocknen Sie den zu reparierenden Bereich gründlich.
- Entfernen Sie das untere Papier des Reparatursets und drücken Sie den Flicker fest auf das Loch. Glätten Sie die Oberfläche um mögliche Luftblasen unter dem Flicker zu entfernen.

LAGERUNG

In Gebieten mit Frostgefahr sollten der Spa sowie alle zugehörigen Komponenten im geschlossenen Raum abgeleitet, gereinigt, demontiert sowie korrekt eingelagert werden, wenn die Temperatur unter 4°C sinkt.

1. Entleeren und reinigen Sie den Whirlpool nach dem Abschnitt „Entleeren des Whirlpools“ und „Whirlpool Reinigung“.
2. Kehren Sie die Aufbau-Anweisungen um, um die Luft aus der Whirlpool-Wanne und der aufblasbaren Whirlpoolabdeckung herauszulassen und beides ebenso wie die Steuereinheit des Whirlpools wieder abzubauen.
3. **Zum Ablassen der Luft aus dem Becken:**
 - a) Wenn die Kontrolleinheit am Whirlpool-Becken befestigt ist, stellen Sie den Luftdurchlass-Wahlschalter an der Seite der Kontrollbasis auf die Position „“ zum Ablassen der Luft. **Siehe Abb. 11.**
 - b) Drücken Sie die Luftblasen-Taste , um die Luft aus dem Becken zu lassen. **Siehe Abb. 12.**
 - c) Wenn die Luft vollständig abgelassen ist, stellen Sie den Luftdurchlass-Wahlschalter zurück auf die Blasen-Position „“. Drücken Sie dann zum Ausschalten erneut die Taste .

Zum Ablassen der Luft aus der Luftkammer der Abdeckung:



 - a) Trennen Sie die Kontrolleinheit von der Beckenwand.
 - b) Befestigen Sie den Füllschlauch (7) mit der Aufblasöffnung der Kontrollbasis des Whirlpools. **Siehe Abb. 3.**
 - c) Öffnen Sie das Ventil der Luftkammer der Abdeckung und stecken Sie das andere Ende des Füllschlauchs (7) in das Ventil. **Siehe Abb. 4.**
 - d) Stellen Sie den Luftdurchlass-Wahlschalter auf die „“ Position zum Ablassen der Luft. **Siehe Abb. 11.**
 - e) Drücken Sie die Luftblasen-Taste , um die Luft aus der Luftkammer der Abdeckung zu lassen.
 - f) Wenn die Luft vollständig abgelassen ist, stellen Sie den Luftdurchlass-Wahlschalter zurück auf die Blasen-Position „“. Drücken Sie dann zum Ausschalten erneut die Taste .

Vorsicht: Nur zu dem in diesem Handbuch beschriebenen Zweck benutzen. Halten Sie den Füllschlauch von Wasser oder kleinen Objekten fern, wenn die Luftablassfunktion aktiviert ist, um Beschädigungen am Gebläsemotor zu verhindern.
4. Stellen Sie sicher, dass alle Whirlpool Teile und das Zubehör gründlich sauber und getrocknet sind, bevor Sie den Whirlpool einlagern. Trocknen Sie den Whirlpool etwa eine Stunde an der Luft in der Sonne, bevor Sie ihn zusammenfalten.
5. Falten Sie den Whirlpool locker zusammen und vermeiden Sie dabei scharfe Ecken, um eine Beschädigung zu verhindern, ebenso wie ein Auslaufen auf die Bodenschutzplane.
6. Halten Sie neue Filterkartuschen für die nächste Benutzung bereit.
7. Lagern Sie den Whirlpool und das Zubehör im Haus an einem trockenen, temperierten Ort 0° – 40°C (32° – 104°F).
8. Die Originalverpackung kann zur Lagerung verwendet werden.

ANLEITUNG ZUR FEHLERBEHEBUNG

PROBLEM	URSACHE	LÖSUNG
KEIN DISPLAY/SPA STEUEREINHEIT FUNKTIONIERT NICHT	<ul style="list-style-type: none"> Spa ist ausgeschaltet. Bedienfeldstecker ist locker. Stromausfall. FI-Schalter wurde ausgelöst. FI-Schalter ist defekt. 	<ul style="list-style-type: none"> Versichern Sie, dass der SPA angeschlossen und eingeschaltet ist. Vergewissern Sie sich, dass der Bedienfeld-Netzstecker fest an der Steuereinheit angebracht ist. Stromquelle kontrollieren. Setzen Sie den FI-Schalter zurück. Kontaktieren Sie das Intex Service-Center.
HAUSHALTSSCHUTZSCHALTER (FI) WURDE AUSGELÖST	<ul style="list-style-type: none"> Schutzschalter (FI) unterschätzt. Überlasteter Schutzschalter. Elektrischer Defekt in der Leitung. 	<ul style="list-style-type: none"> Prüfen Sie die Fehlerstromangaben des FI. Beschaffen Sie einen eigenen FI, der nur die Steckdose des Whirlpools versorgt. Kontaktieren Sie einen qualifizierten Elektriker um die Störung zu beheben.
PUMPE HEIZT NICHT RICHTIG	<ul style="list-style-type: none"> Temperatur zu nieder eingestellt. Filterkartusche verschmutzt. Die Wassertemperatur nimmt während des Standby-Modus der Heizung ab. Heizelement versagt. 	<ul style="list-style-type: none"> Erhöhen Sie die Temperatur und geben Sie die Abdeckung auf den Whirlpool. Filterkartusche rechtzeitig reinigen oder austauschen. Wenn der Erhitzer im STAND-BY-Modus ist, drücken Sie die Flammen-Taste zweimal, um das Wasser auf die voreingestellte Temperatur zu erwärmen. Kontaktieren Sie das Intex Service-Center.
LUFTGEBLÄSE FUNKTIONIERT NICHT	<ul style="list-style-type: none"> Pumpe zu heiß. 	<ul style="list-style-type: none"> Schalten Sie den Whirlpool aus und ziehen Sie den Netzstecker. Lassen Sie den Whirlpool abkühlen und starten Sie erneut. Wenn das Problem weiterhin besteht, kontaktieren Sie das Intex Service-Center.
FILTERPUMPE FUNKTIONIERT NICHT	<ul style="list-style-type: none"> Filterkartusche verschmutzt. Filter-Ein-bzw. Auslass ist verstopft. Pumpenmotor hat versagt. 	<ul style="list-style-type: none"> Filterkartusche zeitgerecht reinigen/austauschen. Überprüfen und reinigen Sie regelmäßig den Filter-Ein-/Auslass. Kontaktieren Sie das Intex Service-Center.
WASSER VERSCHMUTZT	<ul style="list-style-type: none"> Kartuschengehäuse nicht richtig angebracht. Filtrierzeit nicht ausreichend. Filterkartusche verschmutzt. Schlechte Wasserwartung. Filter Ein-bzw. Auslass ist verstopft. 	<ul style="list-style-type: none"> Stellen Sie sicher, dass das Kartuschengehäuse ordnungsgemäß befestigt wurde. Filtrierzeit erhöhen. Filterkartusche reinigen/austauschen. Halten Sie das Whirlpoolwasser in einem angemessenen keimfreien Zustand. Die Herstelleranleitungen der chemischen Produkte zu Rate ziehen. Überprüfen und reinigen Sie regelmäßig den Filter-Ein-/Auslass.
DIE ANSCHLÜSSE DER PUMPE BEFINDEN SICH NICHT AUF EINER EBENE MIT DEN ANSCHLÜSSEN AM WHIRLPOOL	<ul style="list-style-type: none"> Eine Eigenschaft des Materials PVC ist es, dass es seine Form verändert. Dies ist völlig normal. 	<ul style="list-style-type: none"> Erhöhen Sie die Pumpe mit einem Stück Holz oder einer anderen Art isoliertem Material, um die Anschlüsse der Pumpe auf eine Ebene mit den Anschlüssen am Whirlpool zu bringen.
DIE WANNE HAT EINE SELTSAME/ MERKWÜRDIGE FORM	<ul style="list-style-type: none"> Erhöhter Innen-Luftdruck durch starke Sonneneinstrahlung. 	<ul style="list-style-type: none"> Setzen Sie das Spa nicht für einen längeren Zeitraum direktem Sonnenlicht aus. Bitte überprüfen Sie den Luftdruck und lassen Sie, wenn notwendig etwas Luft ab. Dieser Vorgang ist gerade bei heißem Wetter sehr wichtig um Beschädigungen zu vermeiden!

ANLEITUNG ZUR FEHLERBEHEBUNG (Fortsetzung)

PROBLEM	URSACHE	LÖSUNG
WANNE VERLIERT LUFTDRUCK	<ul style="list-style-type: none"> • Luftventilkappe ist locker. • Luftventilbasis ist locker. • Loch, Schnitt oder Riss im Whirlpool. • Der Luftdurchlass-Wahlschalter ist nicht in der „“ Position. 	<ul style="list-style-type: none"> • Vergewissern Sie sich, dass die Luftventilkappe gut verschlossen ist. • Füllen Sie das Spa Becken mit Luft, anschließend stellen Sie sicher, dass die Luftventilbasis gut angezogen ist, sehen Sie dazu bitte unter Kapitel „Spa Luftventil Befestigung“ nach. • Sprühen Sie etwas Seifenwasser auf die verdächtige Stelle, falls ein Riss oder Loch vorhanden ist, bilden sich an dieser Stelle Bläschen. Nachdem Sie das Leck lokalisieren konnten, reinigen und trocknen Sie die Stelle sorgfältig und reparieren Sie diese mit dem mitgelieferten Reparaturset. • Stellen Sie nach dem Aufpumpen den Luftdurchlass-Wahlschalter immer auf „“, bevor Sie die Luftblasen-Pumpe ausschalten, damit keine Luft entweichen kann.
WHIRLPOOL IST UNDICHT ZWISCHEN DEN BECKENANSCHLÜSSEN UND DEN ANSCHLÜSSEN DER STEUEREINHEIT	<ul style="list-style-type: none"> • Spa Steuereinheit-Anschlüsse (Eingang/Ausgang) sitzen nicht fest. • Spa Steuereinheits-Ein-/Ausgang O-Ring fehlt. 	<ul style="list-style-type: none"> • Ziehen Sie die Ein- und Auslassverbindungen fest. • Bedecken Sie den O-Ring mit Vaseline um ihn wasserdicht zu halten bzw. machen. • Entfernen Sie das Gitter im Inneren des Spa mit einem Schraubenzieher, stellen Sie sicher dass der Ein/ Auslass O-Ring am richtigen Platz, gereinigt und nicht beschädigt ist.
SPA ARBEITET IM FILTERMODUS ZU LAUT	<ul style="list-style-type: none"> • Komponenten der Basisstation nicht ordnungsgemäß angebracht. • Untergrund der Basisstation nicht eben und fest. • Motor des Whirlpool-Filters funktioniert nicht. 	<ul style="list-style-type: none"> • Stellen Sie sicher, dass Bedienfeld, hintere Abdeckung und alle Ein- und Auslässe gut und fest angeschlossen sind. • Vergewissern Sie sich, dass der Untergrund eben, fest und gleichmäßig ist. • Ersetzen Sie den defekten Filterpumpenmotor durch einen neuen.
UNGENÜGENDES CHLOR	<ul style="list-style-type: none"> • Zu kurze Betriebszeit des Desinfektionssystems und/oder die Heizung läuft zur selben Zeit. • Chlorverlust durch intensive Sonnenstrahlen-Aussetzung. • Die Anzahl der Badenden hat sich erhöht. • Verstopfte oder schmutzige elektrolytische Speicherzelle. 	<ul style="list-style-type: none"> • Erhöhen Sie die Betriebszeit des Desinfektionssystems und stellen Sie sicher, dass die Heizung während des Desinfektionsprozesses ausgeschaltet ist. (Siehe „Bedienungsanleitung für das Desinfektionssystem“.) • Decken Sie den Whirlpool ab, wenn er nicht in Verwendung ist und/oder das Desinfektionssystem in Betrieb ist. • Überprüfen Sie das Wasser mit den Teststreifen. (Siehe „Bedienungsanleitung für das Desinfektionssystem“.) • Die Speicherzelle zur Inspektion entfernen, wenn nötig reinigen. Siehe „Instandhaltung“.
DER LUFTDRUCK IST SCHWACH WÄHREND DES AUFPUMPENS	<ul style="list-style-type: none"> • Der O-Ring des Schlauchadapters fehlt. • Der Adapter des Füllschlauches ist nicht richtig befestigt. • Die Verbindung zwischen dem Schlauchadapter und dem Ausgang des Gebläses und zwischen dem Füllschlauch und dem Füllventil ist locker. • Ausfall des Luftgebläses. 	<ul style="list-style-type: none"> • Prüfen, ob der O-Ring an seinem Platz ist. • Schlauchadapter fest anziehen/neu befestigen. • Während des Aufpumpens handfest anziehen. • Wenn das Problem weiterhin besteht, kontaktieren Sie das Intex Service-Center.
DIE LUFTBLASEN SIND SCHWÄCHER ALS ZUVOR	<ul style="list-style-type: none"> • Der O-Ring fehlt zwischen dem Luftauslass der Steuereinheit und den Whirlpool-Luftzufuhrverbindungen. • Die Luftanschlussmutter ist nicht fest angezogen. • Der Luftblasen-Kanal im Pool ist defekt oder undicht. • Ausfall des Luftgebläses. 	<ul style="list-style-type: none"> • Prüfen, ob der O-Ring an seinem Platz ist. • Alle Muttern handfest anziehen. • Mit dem Flicker etwaige Löcher reparieren. • Wenn das Problem weiterhin besteht, kontaktieren Sie das Intex Service-Center.

ANLEITUNG ZUR FEHLERBEHEBUNG (Fortsetzung)

LEUCHTDIODEN-CODE	PROBLEM	LÖSUNG
Leuchtdioden-Code Aufleuchten & Alarm angeschaltet (HINWEIS: Vor Reinigung und Instandhaltung den Strom immer abschalten).		
E81	<ul style="list-style-type: none"> Ausfall des Übertragungssignals. 	<ul style="list-style-type: none"> Fehlerstrom-Schutzeinrichtung zurücksetzen, neu starten. Bedienfeld innerhalb von 5 m (16 ft) von der Steuereinheit platzieren. POWER-Taste für 5 Sekunden gedrückt halten, um das Bedienfeld auszuschalten und wiederaufzuladen. Wenn das Problem weiterhin besteht, kontaktieren Sie das Intex Service-Center.
E90	<ul style="list-style-type: none"> Kein Wasserfluss. 	<ul style="list-style-type: none"> Schalten Sie ab und ziehen Sie den Netzstecker der Steuereinheit. Stellen Sie sicher, dass das Abdeckgitter der Filterkartuscheinheit sauber und frei von Hindernissen ist. Reinigen oder ersetzen Sie die Filterkartusche, siehe Abschnitt Wartung und Lagerung. Stellen Sie sicher, dass die Einlass- und Auslassanschlüsse an Whirlpools und Filterpumpe nicht blockiert sind. Achten Sie darauf, dass das Wasser des Whirlpools richtig desinfiziert wird, damit der Filtereinsatz sauber bleibt und nicht verstopft. Wenn das Problem weiterhin besteht, kontaktieren Sie das Intex Service-Center.
E91	<ul style="list-style-type: none"> Schmutz oder Kesselstein an Titaniumplatten. Niedriges Salzniveau/Kein Salz. Elektrolytische Speicherzellen-Kabel ist lose. Möglicher elektrolytischer Speicherzellen-Defekt. 	<ul style="list-style-type: none"> Entfernen Sie die elektrolytische Speicherzelle zur Inspektion und Reinigung, wenn nötig. Siehe „Instandhaltung“. Fügen Sie Salz hinzu. Siehe „Salzgehalt-Information“. Stellen Sie sicher, dass das Kabel der Zelle fest an die Steckdose angeschlossen ist. Setzen Sie sich mit dem Intex-Servicezentrum in Verbindung. Wenn notwendig, die Speicherzelle ersetzen.
E92	<ul style="list-style-type: none"> Hohes Salzniveau. 	<ul style="list-style-type: none"> Lassen Sie einen Teils des Beckenwassers ab und füllen Sie es ihn mit Frischwasser auf. Siehe „Salzgehalt-Information“. Wenn das Problem weiterhin besteht, kontaktieren Sie das Intex Service-Center.
E94	<ul style="list-style-type: none"> Zu niedrige Wassertemperatur. 	<ul style="list-style-type: none"> Liegt die Umgebungstemperatur unter 0°C (32°F), empfehlen wir, den Whirlpool nicht zu benutzen. Schalten Sie ab und ziehen Sie den Netzstecker der Steuereinheit, fügen Sie etwas warmes Wasser hinzu, um die Wassertemperatur des Whirlpools auf über 1°C (34°F) zu erhöhen, drücken Sie dann die -Taste, um das Wasser auf die gewünschte Temperatur aufzuwärmen. Wenn das Problem weiterhin besteht, kontaktieren Sie das Intex Service-Center.
E95	<ul style="list-style-type: none"> Zu hohe Wassertemperatur. 	<ul style="list-style-type: none"> Schalten Sie ab und ziehen Sie den Netzstecker der Steuereinheit. Wenn das Wasser abgekühlt ist, schalten Sie den FI ein und starten Sie alles wieder neu. Schalten Sie die Heizung aus; drücken Sie dann die Filter- und Bubble-Tasten, um die Wassertemperatur zu reduzieren. Wenn das Problem weiterhin besteht, kontaktieren Sie das Intex Service-Center.
E96	<ul style="list-style-type: none"> System Fehler. 	<ul style="list-style-type: none"> Schalten Sie ab und ziehen Sie den Netzstecker der Steuereinheit. Schalten Sie Sie den FI ein und wieder und starten Sie alles wieder neu. Wenn das Problem weiterhin besteht, kontaktieren Sie das Intex Service-Center.
E97	<ul style="list-style-type: none"> Trocken-Brandschutz. 	<ul style="list-style-type: none"> Kontaktieren Sie das Intex Service-Center.
E99	<ul style="list-style-type: none"> Defekter Wassertempersensor. 	<ul style="list-style-type: none"> Kontaktieren Sie das Intex Service-Center.
END	<ul style="list-style-type: none"> Nach 72 Stunden ununterbrochenem Heizbetrieb wechselt die Pumpe automatisch in den Ruhezustand. Die schnelle Heizfunktion ist deaktiviert. 	<ul style="list-style-type: none"> Drücken Sie die Taste für den Wasserfilter, um die Filterpumpe erneut zu aktivieren.
KEINE LED-ANZEIGE	<ul style="list-style-type: none"> LED-Display ist ausgeschaltet. Aufladen ist fehlgeschlagen. Ausfall des Bedienfeldes. 	<ul style="list-style-type: none"> Eine beliebige Taste drücken, um das Bedienfeld wieder zu aktivieren. Die Fehlerstrom-Schutzeinrichtung zurücksetzen, neu starten und das Bedienfeld wiederaufladen. Die Fläche zwischen der Rückseite des Bedienfeldes und der Vertiefung in der Steuereinheit muss sauber, trocken und frei von Fremdkörpern sein. Wenn das Problem weiterhin besteht, kontaktieren Sie das Intex Service-Center.

WLAN-APP FEHLERBEHEBUNG

PROBLEM	URSACHE	LÖSUNG
WLAN-VERBINDUNG BEI DER ERSTEN EINRICHTUNG FEHLGESCHLAGEN	<ul style="list-style-type: none"> Whirlpool-Steuereinheit unterstützt nicht die WLAN-App-Funktion, falsches Modell. Kabellose Whirlpool-Bedieneinheit unterstützt nicht die WLAN-App-Funktion. 	<ul style="list-style-type: none"> Nur mit den folgenden Modellen kompatibel: SB-HWF10, SB-HWF20, SC-WF10, SC-WF20, SB-HSWF10 oder SB-HSWF20, auf dem Typenschild an der Whirlpool-Steuereinheit zu finden. Vergewissern Sie sich, dass die kabellose Whirlpool-Bedieneinheit mit dem WLAN-Signal-Symbol  versehen ist. Vergewissern Sie sich, dass sowohl die Whirlpool-Steuereinheit und die kabellose Bedieneinheit kompatibel sind und die WLAN-App-Funktion unterstützen. Wenden Sie sich an den Intex Kundendienst.
	<ul style="list-style-type: none"> Falsche Mobilgerät-Version 	<ul style="list-style-type: none"> Stellen Sie sicher, dass Sie die richtige Mobilgerät-Version verwenden: <ol style="list-style-type: none"> iOS - Apple iPhone 6, 6 Plus und höher. Nicht kompatibel mit Tablets. Android – Alle Android-Smartphones. Nicht kompatibel mit Tablets.
	<ul style="list-style-type: none"> Betriebssystem des Mobilgeräts ist nicht kompatibel 	<ul style="list-style-type: none"> Stellen Sie sicher, dass Sie die richtige Betriebssystemversion nutzen: <ol style="list-style-type: none"> Apple Geräte – iOS 12.3 und höher Android Geräte – Android 5.0 und höher. Für 6.0 und höhere Version müssen Sie bei der ersten Verbindungsherstellung das GPS-Signal auf Ihrem Mobilgerät aktivieren. Sobald Sie den Whirlpool erfolgreich verbunden und gespeichert haben, können Sie das GPS-Signal deaktivieren.
	<ul style="list-style-type: none"> Falscher Router-Netzfrequenzbereich 	<ul style="list-style-type: none"> Vergewissern Sie sich, dass Sie sich mit einem 2,4 GHz Netz verbinden, und versuchen Sie erneut, das Mobilgerät mit der Whirlpool-Bedieneinheit zu verbinden.
	<ul style="list-style-type: none"> Falscher Netzwerkname 	<ul style="list-style-type: none"> Stellen Sie sicher, dass Sie sich mit dem richtigen WLAN-Router-Signal verbinden, und versuchen Sie erneut, das Mobilgerät mit der Whirlpool-Bedieneinheit zu verbinden. Stellen Sie sicher, dass Ihr Mobilgerät und die Whirlpool-Bedieneinheit mit dem gleichen WLAN-Router-Signal verbunden sind.
	<ul style="list-style-type: none"> Falsches WLAN-Passwort 	<ul style="list-style-type: none"> Stellen Sie sicher, dass Sie das richtige WLAN-Router-Passwort verwenden. Siehe Abschnitt WLAN-Pairing.
	<ul style="list-style-type: none"> Der Whirlpool-Aufstellort ist außer Reichweite des WLAN-Router-Signals. 	<ul style="list-style-type: none"> Prüfen Sie, ob Ihr Mobilgerät mit Ihrem WLAN-Router verbunden ist und ob Sie Zugang zum Internet haben und browsen können. Nehmen Sie die kabellose Bedieneinheit von der Steuereinheit und platzieren Sie sie näher an Ihrem WLAN-Router. Sie darf jedoch nicht weiter als 5 m (16 ft) von der Steuereinheit entfernt sein, um zu verhindern, dass Fehlercode E81 (Übertragungssignal-Fehler) ausgelöst wird. Versuchen Sie dann, die Whirlpool-Bedieneinheit mit Ihrem Mobilgerät zu verbinden. Wenn die Verbindung hergestellt werden kann, ist Ihr Whirlpool zu weit entfernt. Sie müssen sicherstellen, dass sich der gesamte Whirlpool innerhalb der Signalreichweite Ihres WLAN-Routers befindet. Wenn Sie Ihren Whirlpool nicht umstellen können, müssen Sie Ihren WLAN-Router umstellen oder einen Repeater/Signalverstärker nutzen, damit Sie Signale von Ihrem WLAN-Router am Aufstellort Ihres Whirlpools empfangen können. Versuchen Sie erneut, das Mobilgerät mit der Whirlpool-Bedieneinheit zu verbinden.
	<ul style="list-style-type: none"> Die App lädt nicht 	<ul style="list-style-type: none"> Schließen Sie die App per erzwungenem Beenden, starten Sie die App erneut und versuchen Sie die Whirlpool-Bedieneinheit erneut mit Ihrem Mobilgerät zu verbinden. Stellen Sie sicher, dass Sie die richtige Mobilgeräte- und Betriebssystem-Version nutzen. Deinstallieren Sie die „Spa Management App“ und installieren Sie sie erneut. Siehe Abschnitt WLAN-Pairing.
	<ul style="list-style-type: none"> WLAN-LED-Anzeige ist deaktiviert/leer WLAN-LED-Anzeige blinkt langsam WLAN-LED-Anzeige blinkt schnell 	<ul style="list-style-type: none"> Nicht verbunden; die WLAN-Verbindung wurde nicht erfolgreich innerhalb von 2 Minuten nach dem Berühren der WLAN-Pairing-Schaltfläche auf der Whirlpool-Bedieneinheit hergestellt. Versuchen Sie erneut, die Whirlpool-Bedieneinheit mit Ihrem Mobilgerät zu verbinden. Siehe Abschnitt WLAN-Pairing. Schalten Sie die Whirlpool-Steuereinheit und die kabellose Bedieneinheit aus, starten Sie den Whirlpool erneut und versuchen Sie erneut, die Whirlpool-Bedieneinheit zu verbinden. Falls sich das Problem nicht beheben lässt, kontaktieren Sie den Intex Kundendienst.
	<ul style="list-style-type: none"> Falsche WLAN-Verbindungssequenz 	<ul style="list-style-type: none"> Lesen Sie den Abschnitt „WLAN-Pairing“.

WLAN-APP FEHLERBEHEBUNG (Fortsetzung)

PROBLEM	URSACHE	LÖSUNG
OFFLINE NACH ERFOLGREICHEM ERSTEM EINRICHTEN UND PAIRING	<ul style="list-style-type: none"> • LED-Display ist ausgeschaltet • E81 • Laden der Bedieneinheit ist fehlgeschlagen • Bedieneinheitstörung 	<ul style="list-style-type: none"> • Drücken Sie eine beliebige Taste, um die Whirlpool-Bedieneinheit zu reaktivieren. • Setzen Sie den Fehlerstrom-Schutzschalter zurück. Fangen Sie noch einmal ganz von vorne an und stellen Sie sicher, dass die kabellose Bedieneinheit voll aufgeladen ist. • Vergewissern Sie sich, dass die Oberfläche zwischen der Rückseite der kabellosen Bedieneinheit und dem Ladedock der Steuereinheit sauber, trocken und frei von Fremdkörpern ist. • Versuchen Sie erneut, das Mobilgerät mit der Whirlpool-Bedieneinheit zu verbinden. • Wenn sich das Problem nicht beheben lässt, kontaktieren Sie den Intex Kundendienst.
	<ul style="list-style-type: none"> • WLAN-Signalstörung • WLAN-LED-Anzeige ist leer • WLAN-LED-Anzeige blinkt schnell 	<ul style="list-style-type: none"> • Starten Sie den WLAN-Router neu, indem Sie ihn für eine Minute ausschalten und dann wieder einschalten. Lesen Sie die Bedienungsanleitung Ihres WLAN-Routers, um Informationen zur Fehlerbehebung zu erhalten. • Stellen Sie sicher, dass Ihr Mobilgerät und die Whirlpool-Bedieneinheit mit dem gleichen WLAN-Router-Signal verbunden sind und dass Sie auf Ihrem Mobilgerät am Aufstellort des Whirlpools Zugang zum Internet haben und browsen können. • Wenn Sie Ihren Whirlpool nicht umstellen können, müssen Sie Ihren WLAN-Router umstellen oder einen Repeater/Signalverstärkernutzen, damit Sie Signale von Ihrem WLAN-Router am Aufstellort Ihres Whirlpools empfangen können. • Schalten Sie die Whirlpool-Steuereinheit und die kabellose Bedieneinheit aus, schalten Sie den Whirlpool wieder ein und versuchen Sie erneut, die Whirlpool-Bedieneinheit zu verbinden. • Versuchen Sie die Verbindung über Ihre mobile Daten-Funktion (2G, 3G, 4G und LTE) herzustellen. Falls dies funktioniert, verhindert vielleicht eine Firewall die Kommunikation zwischen Ihrem Mobilgerät und dem Whirlpool. • Wenn sich das Problem nicht beheben lässt, kontaktieren Sie den Intex Kundendienst.
	<ul style="list-style-type: none"> • Die App lädt nicht 	<ul style="list-style-type: none"> • Schließen Sie die App per erzwungenes Beenden, starten Sie die App erneut und versuchen Sie die Whirlpool-Bedieneinheit erneut mit Ihrem Mobilgerät zu verbinden. • Stellen Sie sicher, dass die Datenfunktion Ihres Mobilgeräts aktiviert ist und Sie auf dem Gerät Zugang zum Internet haben und browsen können. • Wenn die Mobile Daten-Funktion (2G, 3G, 4G und LTE) funktioniert, versuchen Sie die Whirlpool-Bedieneinheit mit Ihrem WLAN-Router-Netzwerk zu verbinden. Siehe Abschnitt WLAN-Pairing.
	<ul style="list-style-type: none"> • Sonstige Störungen 	<ul style="list-style-type: none"> • Stellen Sie sicher, dass sich keine dicken Metallwände oder Objekte zwischen dem Whirlpool und Ihrem WLAN-Router-Signal befinden. • Stellen Sie sicher, dass die Oberfläche zwischen der Rückseite der kabellosen Bedieneinheit und dem Ladedock der Steuereinheit sauber, trocken und frei von Fremdkörpern ist. • Stellen Sie die kabellose Bedieneinheit immer zurück auf das Ladedock der Steuereinheit, nachdem Sie den Whirlpool benutzt haben oder wenn der Whirlpool nicht benutzt wird.
	<ul style="list-style-type: none"> • Die Von einem beliebigen Netzwerk aus steuern ist deaktiviert 	<ul style="list-style-type: none"> • Berühren Sie unter „Meine Produkte“ das Einstellungen-Symbol () im „Whirlpool“ Symbol und schieben Sie den Schieber neben der Option „Von einem beliebigen Netzwerk aus steuern“, um die Funktion zu aktivieren.

WICHTIG

Sollten Sie fortwährend auf Schwierigkeiten stoßen, kontaktieren Sie unsere Kundenservice Abteilung. Siehe die separate „Autorisierte Service Center“ Liste.

AUSBAU DES FILTERPUMPENMOTORS

Wenn der Filtermotor ausgetauscht werden muss (nur von einem qualifizierten Techniker), müssen die nachfolgenden Schritte zur Demontage befolgt werden:

WICHTIG: Sie müssen das restliche Wasser im Rohrsystem der Bedieneinheit entleeren, bevor Sie Teile austauschen.

Benötigte Werkzeuge: Ein verstellbarer Schraubenschlüssel & ein Kreuzschlitzschraubenzieher.

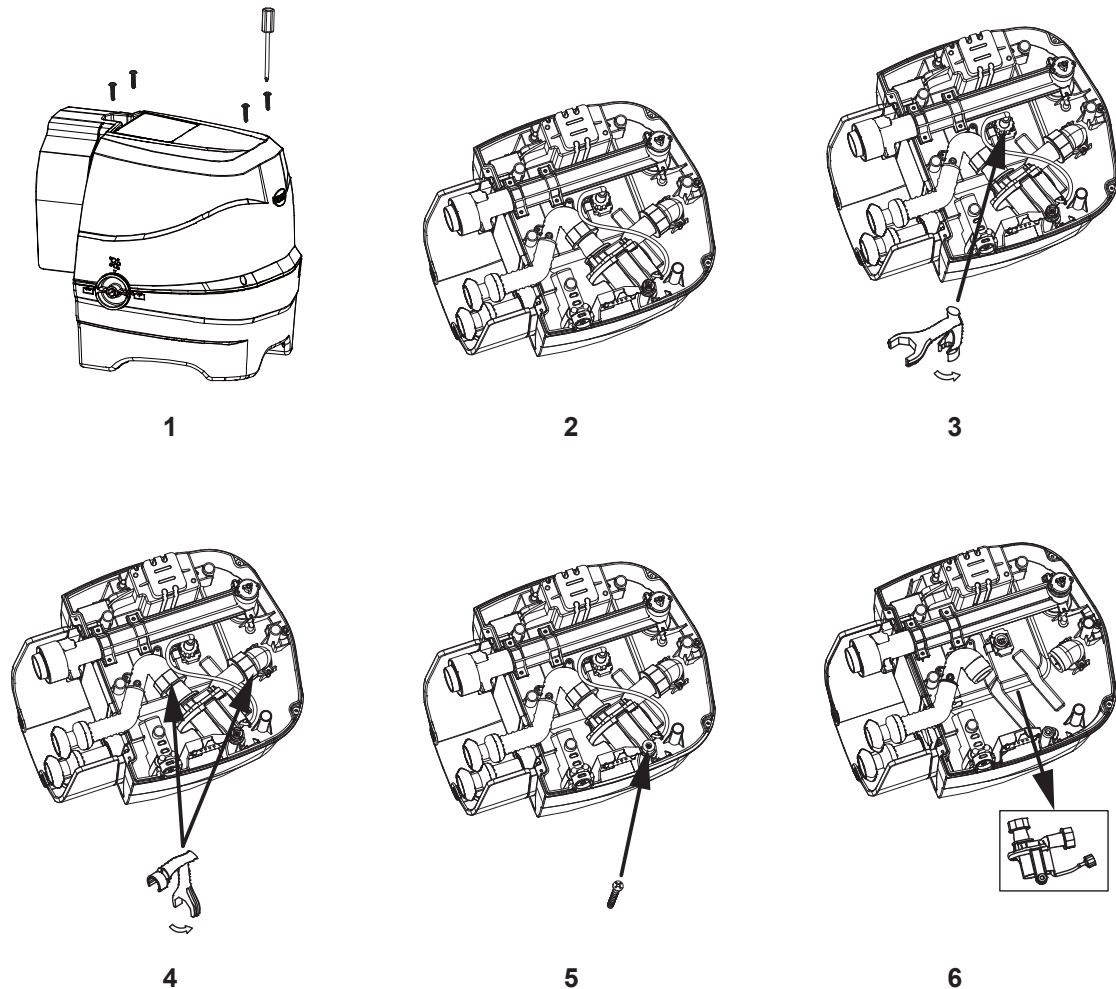

HINWEIS: Das „Spezienschlüssel-Werkzeug“ ist im Lieferumfang des neuen Ersatz-Filterpumpenmotors enthalten und nicht beim Spa-Set inbegriffen.

GARANTIE

Ihr PureSpa wurde aus hochwertigen Materialien sowie hochwertiger Verarbeitungsqualität hergestellt. Alle Intex-Produkte wurden vor Verlassen des Werks kontrolliert und als mangelfrei befunden. Diese Garantie gilt nur für den PureSpa.

Diese eingeschränkte Garantie gilt nicht anstatt, sondern zusätzlich zu Ihren Rechtsansprüchen und Rechtsmitteln. Soweit diese Garantie unvereinbar mit jeglichen Ihrer Rechtsansprüche ist, haben diese Vorrang. Ein Beispiel: Verbraucherschutzgesetze in der gesamten Europäischen Union sorgen für gesetzliche Gewährleistungsrechte zusätzlich zu dem Bereich, der durch diese eingeschränkte Garantie abgedeckt ist. Für Informationen zu den EU-weiten Verbraucherschutzgesetzen besuchen Sie bitte das Europäische Verbraucherzentrum unter http://ec.europa.eu/consumers/ecc/contact_en/htm.

Die Bestimmungen dieser begrenzten Garantie kann nur der Ersterwerber des Produktes geltend machen und die begrenzte Garantie ist nicht übertragbar. Die Garantie ist gültig für einen Zeitraum von einem (1) Jahr ab Datum des ursprünglichen Kaufes. Bewahren Sie bitte Ihre Kaufquittung mit dieser Bedienungsanleitung auf. Bei allen Garantieansprüchen ist ein Kaufnachweis vorzulegen oder die begrenzte Garantie ist ungültig.

PureSpa Garantie – 1 Jahr

Wenn ein Fabrikationsfehler innerhalb des Garantie-Zeitraumes auftritt, kontaktieren Sie bitte das zuständige INTEX Service Center, das in der separaten „autorisierte Service Center“- Liste aufgeführt wird. Wenn der Artikel zurückgeschickt wurde wie vom Intex Service Center angewiesen, kontrolliert das Service Center den Artikel und stellt die Gültigkeit Ihres Anspruches fest. Wenn der Artikel unter die Garantiebestimmungen fällt, wird er kostenlos repariert oder kostenlos durch einen gleichen oder einen vergleichbaren Artikel (Entscheidung von Intex) ersetzt.

Außer dieser Garantie und anderen Rechtsansprüchen in Ihrem Land sind keine weiteren Garantien impliziert. In dem Ausmaß, das in Ihrem Land möglich ist, haftet Intex unter keinen Umständen gegenüber Ihnen oder einem Dritten für unmittelbare oder daraus folgende Schäden, die sich aus dem Gebrauch Ihres PureSpa ergeben, oder für Handlungen von Intex oder seinen zugelassenen Vertretern und Mitarbeitern (einschließlich der Herstellung des Produkts). Einige Länder oder Rechtssprechungen erlauben keine Ausschließung oder Einschränkung von vorsätzlichen Schäden oder Folgeschäden. Die o.g. Ausschließung oder Einschränkung ist für diese Länder nicht zutreffend.

Folgendes führt zum Ausschluss der eingeschränkten Garantie für den PureSpa bzw. unterliegt nicht der eingeschränkten Garantie:

- Wenn der PureSpa Fahrlässigkeit, unsachgemäßem Gebrauch oder Anwendung, Unfall, missbräuchlicher Verwendung, falscher Spannung oder anderer Stromstärke als in der Bedienungsanleitung angegeben, unsachgemäßer Wartung oder Lagerung ausgesetzt ist;
- Wenn der PureSpa Schäden, die außerhalb des Einflussbereiches von Intex liegen, u.a. gewöhnlicher Verschleiß und Abrieb und Schaden, der durch Brandeinwirkung verursacht wurde, Überschwemmung, Gefrieren, Regen oder anderen äußeren Umwelteinflüssen ausgesetzt ist;
- Wenn der PureSpa gewerblich genutzt wird;
- Teile und Komponenten, die nicht von Intex verkauft wurden und/oder
- nicht genehmigte Änderungen, Reparaturen oder Demontage durch jemanden anderen als das Intex-Service-Center-Personal.

Diese Garantie umfasst nicht die Kosten, die aus dem Auslaufen von Pool-Wasser, von Chemikalien oder Wasserschäden resultieren. Sach-oder Personenschäden fallen ebenfalls nicht unter diese Garantie.

Bitte lesen Sie die Bedienungsanleitung äußerst sorgfältig und beachten Sie alle Anweisungen in Bezug auf den ordnungsgemäßen Betrieb und die Wartung Ihres PureSpa. Kontrollieren Sie das Produkt immer, bevor Sie dieses in Betrieb nehmen. Die Garantie erlischt, wenn die Bedienungsanleitung nicht befolgt wird.

INTEX® BENUTZERHANDBUCH

Deutsch

309
IO

MEHRFARBIGE BATTERIEBETRIEBENE LED-BELEUCHTUNG FÜR DAS INTEX® BUBBLE SPA Modell SL503

ACHTUNG

- Das Produkt darf nur von Erwachsenen verwendet werden. Dieses Produkt ist kein Spielzeug, von Kindern fernhalten.
- Starren Sie nicht direkt in das Licht, welches von diesem Produkt abgestrahlt wird.
- Tauschen Sie die Batterien nicht aus, während Sie im Pool oder Spa sind.
- Setzen oder legen Sie sich nicht auf das Produkt und steigen Sie auch nicht darauf.
- Entsorgen Sie Batterien nicht im normalen Hausmüll und verbrennen Sie sie nicht, da sie auslaufen oder explodieren könnten. Entsorgen Sie die Akkus immer unter Einhaltung Ihrer örtlichen Gesetze und Vorschriften.
- Laden Sie nicht-wiederaufladbare Batterien niemals auf.
- Schließen Sie die Pole der Batterie oder des Akkus nicht kurz.

BEFOLGEN SIE DIESE REGELN UND ALLE ANLEITUNGEN UM SACHSCHADEN ODER ANDERE VERLETZUNGEN ZU VERMEIDEN.

Allgemeine Informationen:

- Dieses Produkt wird mit drei (3) austauschbaren AAA-Batterien betrieben (nicht enthalten).
- Alkaline-Batterien werden empfohlen. Die Verwendung von wiederaufladbaren Batterien ist in Ordnung.
- Entfernen Sie die Batterien, wenn das Gerät über eine längere Zeit hin nicht verwendet wird.
- Mischen Sie keine alten und neuen Batterien bzw. Alkalie und Karbon-Zink Batterien.
- Trocknen Sie das Gerät vor dem Einsetzen der Batterie ab. Entsorgen Sie gebrauchte Batterien umgehend. Tauschen Sie die 3 Batterien immer zeitgleich und komplett aus.
- Verwenden Sie immer die passende BatteriegroÙe und -type. Versichern Sie sich, dass die Batterien entsprechend der Polung eingelegt sind (+ und -). Reinigen Sie die Kontakte der Batterien und des Gerätes, bevor Sie die Batterien einsetzen.
- Um das Gerät zu reinigen benutzen Sie ein feuchtes Tuch. Vermeiden Sie die Verwendung von starken Reinigern, zu viel Wasser und groben Bürsten.
- Wenn auslaufende Batterieflüssigkeit (Elektrolyt) mit der Haut in Kontakt kommt, sofort mit Seife und Wasser abwaschen oder mit Essig oder Zitronensaft neutralisieren. Bei Berührung mit den Augen sofort 10 Minuten lang mit viel Wasser spülen und einen Arzt aufsuchen.
- Die Lichtquelle des Geräts ist nicht austauschbar. Wenn die Lichtquelle das Ende des Produktlebenszyklus erreicht hat, soll das Gerät verschrottet werden.
- Lagern Sie das Produkt in einem Innenraum, wenn es nicht benutzt wird.

©2022 Intex Marketing Ltd. - Intex Development Co. Ltd. - Intex Recreation Corp. All rights reserved/Tous droits réservés/Todos los derechos reservados/Alle Rechte vorbehalten. Printed in China/Imprimé en Chine/Impreso en China/
Gedruckt in China.

©™ Trademarks used in some countries of the world under license from/™ Marques utilisées dans certains pays sous licence de/Marcas registradas utilizadas en algunos países del mundo bajo licencia de/Warenzeichen verwendet in einigen Ländern der Welt in Lizenz von/Intex Marketing Ltd. to/à/a/an Intex Development Co. Ltd., Hong Kong & Intex Recreation Corp., P.O. Box 1440, Long Beach, CA 90801 • Distributed in the European Union by/Distribué dans l'Union Européenne par/Distribuido en la unión Europea por/Vertrieb in der Europäischen Union durch/Intex Trading B.V., Ettienseweg 46, 4706 PB Rosendaal - The Netherlands • Distributed in the UK by/Intex Service (UK) Limited, 21 Holborn Viaduct, London EC1A 2DY, UK.
www.intexcorp.com

INTEX®

HEBEN SIE DIESE BEDIENUNGSANLEITUNG AUF

Teilerferenz:

TEILENUMMER	BESCHREIBUNG	MENGE	ERSATZTEILNUMMER
1	BATTERIEGEHÄUSE-VERSCHLUSS MIT O-RINGEN	1	12409
2	BATTERIEGEHÄUSE	1	12410
3	SPA LED-LICHT	1	12411

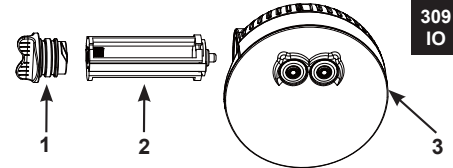

Wegen der Politik der kontinuierlichen Produktverbesserung behält sich INTEX das Recht vor, Daten, Erscheinungsbilder oder Updates (Produktspezifikationen) jederzeit ohne Vorankündigung zu ändern!

Einlegen oder Ersetzen der Batterien:

1. Trocken Sie das Produkt vollständig ab. Schrauben Sie den Batteriegehäuse-Verschluss (1) vom Spa LED-Licht ab (siehe Abbildung 1). Geben Sie acht, dass Sie die zwei O-Ringe vom Batteriegehäuse-Verschluss nicht verlieren.
2. Legen Sie drei AAA-Batterien wie auf dem Batteriegehäuse (2) angezeigt ein (siehe Abbildung 2).
3. Setzen Sie das Batteriegehäuse (2) wieder richtig in das LED-Lampengehäuse (siehe Abbildung 3).
4. Drehen Sie den Batteriegehäuse-Verschluss (1) mit der Hand fest (siehe Abbildung 4).



Abbildung 1

Abbildung 2



Abbildung 3

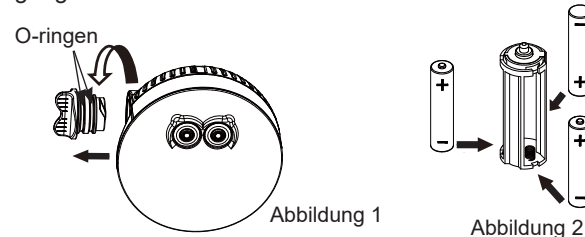

Abbildung 4

HEBEN SIE DIESE BETRIEBSANLEITUNG AUF

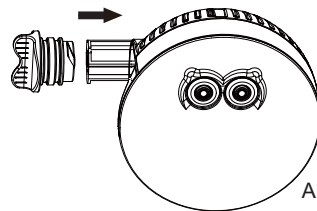
309
IO

5. Schrauben Sie das Spa LED-Licht auf das Fitting des oberen Auslassgitters der Spa-Wanne; nur mit der Hand festdrehen (siehe Abbildung 5).
Beachten Sie: Kein Wasser in das Batteriefach eindringen lassen. Das Produkt kann dadurch beschädigt werden und die Garantie wird ungültig.

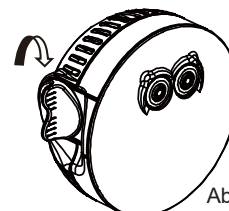
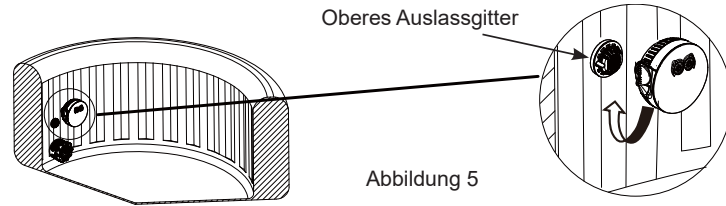

Bedienungsanleitung:

- **Linke Taste:** schaltet die Lampe EIN und AUS und bringt die Lampe in eine dauerhafte Farbdarstellung.

Drücken Sie die linke Taste	Einmal	Zweimal	Dreimal	Viermal	Fünfmal	Sechsmal
Farbe	Weiß	Grün	Blaugrün	Blau	Violett	AUS

- **Rechte Taste:** schaltet die Lampe EIN und AUS und bringt die Lampe in den Farbwechsel-Modus. Zwei Mal drücken um auszuschalten.
- Wenn das Licht eingeschaltet ist, drücken und halten Sie die Taste drei Sekunden lang um das Licht auszuschalten.
- Nach 2 Stunden Dauerbetrieb schaltet sich das Gerät automatisch ab um Energie zu sparen.

Linke Taste Rechte Taste

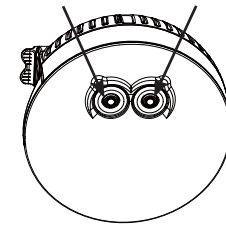

Anleitung zur Fehlerbehebung:

Q. Was kann ich tun, wenn das Produkt nicht leuchtet?

- A.** 1. Überprüfen Sie das Batteriegehäuse um sicherzustellen, dass drei AAA-Batterien hinsichtlich der Polarität (+ und -) korrekt eingelegt sind.
2. Überprüfen Sie, ob Batteriegehäuse und Gehäuse-Verschluss richtig sitzen (mit der Hand festgemacht).
3. Ersetzen Sie die Batterien.

Q. Was soll ich tun, wenn das von diesem Gerät ausgehende Licht zu schwach ist?

- A.** 1. Reinigen Sie die Oberfläche des Lichtgehäuses unter Verwendung eines weichen, feuchten Tuches. **Beachten Sie:** das Gehäuse ist eine optische Komponente, damit Sie Kratzer vermeiden, verwenden Sie zur Säuberung auf keinen Fall harte oder scheuernde Putzlappen.
2. Ersetzen Sie alle Batterien durch 3 neue AAA-Batterien.

Q. Was muss ich tun, wenn die Lampe schnell blinkt?

- A.** Ersetzen Sie die Batterien.

HEBEN SIE DIESE BETIENUNGSANLEITUNG AUF

Garantie

Ihre MEHRFARBIGE BATTERIEBETRIEBENE LED-LAMPE FÜR DAS INTEX BUBBLE SPA wurde unter höchsten Qualitätsbestimmungen hergestellt. Alle Intex-Produkte wurden vor Verlassen des Werks kontrolliert und als mangelfrei befunden. Die begrenzte Garantiezeit betrifft nur die MEHRFARBIGE BATTERIEBETRIEBENE LED-LAMPE FÜR DAS INTEX BUBBLE SPA.

Diese eingeschränkte Garantie gilt nicht anstatt, sondern zusätzlich zu Ihren Rechtsansprüchen und Rechtsmitteln. Soweit diese Garantie unvereinbar mit jeglichen Ihrer Rechtsansprüche ist, haben diese Vorrang. Ein Beispiel: Verbraucherschutzgesetze in der gesamten Europäischen Union sorgen für gesetzliche Gewährleistungsrechte zusätzlich zu dem Bereich, der durch diese eingeschränkte Garantie abgedeckt ist. Für Informationen zu den EU-weiten Verbraucherschutzgesetzen besuchen Sie bitte das Europäische Verbraucherzentrum unter http://ec.europa.eu/consumers/ecc/contact_en/htm.

Die Bestimmungen dieser begrenzten Garantie kann nur der Ersterwerber des Produktes geltend machen und die begrenzte Garantie ist nicht übertragbar. Die Garantie ist gültig für einen Zeitraum von 1 Jahr ab Datum des ursprünglichen Kaufes. Bewahren Sie bitte Ihre Kaufquittung mit dieser Bedienungsanleitung auf. Bei allen Garantieansprüchen ist ein Kaufnachweis vorzulegen oder die begrenzte Garantie ist ungültig.

Sollte innerhalb des Zeitraumes von 1 Jahr ein Herstellungsfehler auftreten, kontaktieren Sie bitte das zuständige INTEX Service Center, die in der separaten „autorisierte Service Center“ Liste aufgeführt werden. Das Servicezentrum bestimmt dann die Richtigkeit des Anspruchs. Wenn der Artikel unter die Garantiebestimmungen fällt, wird er kostenlos repariert oder kostenlos durch einen gleichen oder einen vergleichbaren Artikel (Entscheidung von Intex) ersetzt.

Außer dieser Garantie und anderen Rechtsansprüchen in Ihrem Land sind keine weiteren Garantien impliziert. In dem Ausmaß, das in Ihrem Land möglich ist, haftet Intex unter keinen Umständen gegenüber Ihnen oder einem Dritten für unmittelbare oder daraus folgende Schäden, die sich aus dem Gebrauch Ihres MEHRFARBIGE BATTERIEBETRIEBENE LED-LAMPE FÜR DAS INTEX BUBBLE SPA ergeben, oder für Handlungen von Intex oder seinen zugelassenen Vertretern und Mitarbeitern (einschließlich der Herstellung des Produkts). Einige Länder erlauben keine Ausschließung oder Einschränkung von Schäden und Folgeschäden. Die o.g. Ausschließung oder Einschränkung ist auf diese Länder nicht anzuwenden.

Folgendes führt zum Ausschluss der eingeschränkten Garantie für die MEHRFARBIGE BATTERIEBETRIEBENE LED-LAMPE FÜR DAS INTEX BUBBLE SPA bzw. unterliegt nicht der eingeschränkten Garantie:

- Wenn die MEHRFARBIGE BATTERIEBETRIEBENE LED-LAMPE FÜR DAS INTEX BUBBLE SPA Fahrlässigkeit, unsachgemäßem Gebrauch oder Anwendung, Unfall, missbräuchlicher Verwendung, falscher Spannung oder anderer Stromstärke als in der Bedienungsanleitung angegeben, unsachgemäßer Wartung oder Lagerung ausgesetzt ist;
- Wenn die MEHRFARBIGE BATTERIEBETRIEBENE LED-LAMPE FÜR DAS INTEX BUBBLE SPA Schäden, die außerhalb des Einflussbereiches von Intex liegen, u.a. gewöhnlicher Verschleiß und Abrieb und Schaden, der durch Brandeinwirkung verursacht wurde, Überschwemmung, Gefrieren, Regen oder anderen äußeren Umwelteinflüssen ausgesetzt ist;
- Teile und Komponenten, die nicht von Intex verkauft wurden und / oder.
- Nicht genehmigte Änderungen, Reparaturen oder Demontage durch jemanden anderen als das Intex-Service-Center-Personal.

Sach- oder Personenschäden fallen ebenfalls nicht unter diese Garantie.

Bitte lesen Sie die Bedienungsanleitung äußerst sorgfältig und beachten Sie alle Anweisungen in Bezug auf den ordnungsgemäßen Betrieb und die Wartung Ihrer MEHRFARBIGEN BATTERIEBETRIEBENEN LED-LAMPE FÜR DAS INTEX BUBBLE SPA. Kontrollieren Sie das Produkt immer, bevor Sie es in Betrieb nehmen. Die Garantie erlischt, wenn die Anweisungen nicht befolgt werden.

HEBEN SIE DIESE BEDIENUNGSANLEITUNG AUF

INTEX® OWNER'S MANUAL SPA HEADREST

English/Français

83

READ AND FOLLOW ALL INSTRUCTIONS BEFORE USING THIS PRODUCT

⚠ WARNING

- To reduce the risk of injury, do not permit children to use this product unless they are closely supervised at all times.
- This product is not a toy. Do not allow children to play with this product.
- This is not a flotation device.
- Never allow anyone to step, stand, sit or jump on this product.
- Remove product before placing a cover over the spa tub.

FAILURE TO FOLLOW THESE WARNINGS MAY RESULT IN SERIOUS INJURY OR DEATH.

Parts reference

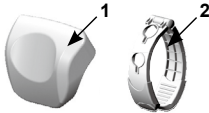

REF. NO	DESCRIPTION	QTY.	SPARE PARTS NO.
1	Spa headrest	1	12700
2	Hook	1	12701

Note: Drawings for illustration purpose only. Actual product may vary. Not to scale.

Setup instructions

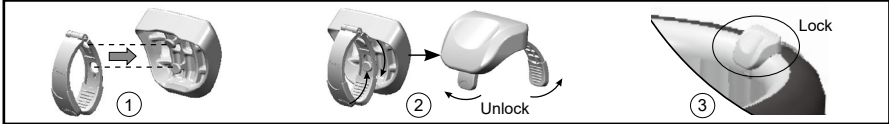

Maintenance and long term storage

1. For cleaning use only mild soapy solution. Do not use any chemicals.
2. Clean and air dry all the accessories and parts thoroughly.
3. Store indoors in a dry, cool storage location away from direct sunlight when not in use. The original packaging can be used for storage.

INTEX® MANUEL D'UTILISATION APPUI-TÊTE PURE SPA

LISEZ ET SUIVEZ ATTENTIVEMENT TOUTES CES INSTRUCTIONS AVANT D'INSTALLER ET D'UTILISER CE PRODUIT

⚠ ATTENTION

- Pour réduire le risque de blessure, n'autorisez pas les enfants à utiliser ce produit sauf s'ils font l'objet d'une surveillance étroite et constante.
- Ce produit n'est pas un jouet. Ne laissez pas les enfants utiliser ce produit.
- Ceci n'est pas un article flottant.
- Ne jamais autoriser quelqu'un à marcher, se tenir debout, s'asseoir ou sauter sur ce produit.
- Enlevez le porte-verres PureSpa avant de placer la bâche sur le spa.

REFUSER DE SUIVRE CES INSTRUCTIONS PEUT CAUSER DES BLESSURES SÉRIEUSES OU LA MORT.

Détail des pièces

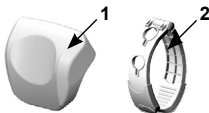

N°	DÉSIGNATION	QUANTITÉ	RÉFÉRENCE PIÈCE DÉTACHÉE
1	Appui-tête pure spa	1	12700
2	Crochet	1	12701

NOTE : Ce croquis est une simple représentation du produit. Il n'est pas à l'échelle réelle.

Instructions de montage

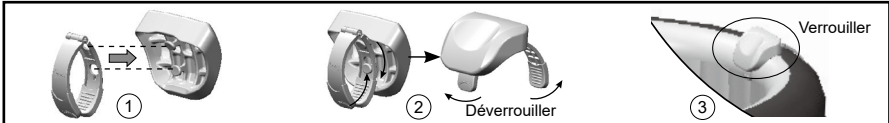

Instructions pour l'Entretien et le rangement

1. Utilisez uniquement de l'eau savonneuse pour le nettoyage. Ne pas utiliser de produits chimiques.
2. Nettoyez et séchez minutieusement toutes les pièces et accessoires.
3. Rangez dans un endroit sec, à l'abri des rayons du soleil. L'emballage d'origine peut être utilisé pour le rangement.



SAVE THESE INSTRUCTIONS / CONSERVEZ CES INSTRUCTIONS

083-***-R0-2304

INTEX® MANUAL DE USUARIO

APOYACABEZAS DEL SPA

Español/Deutsch

83

LEA, COMPRENDA Y SIGA TODAS LAS INSTRUCCIONES CUIDADOSAMENTE ANTES DE INSTALAR Y UTILIZAR ESTE PRODUCTO

⚠ ADVERTENCIA

- Para disminuir el riesgo de lesiones corporales, no deje que los niños usen este producto, a menos que lo hagan bajo supervisión permanente.
- Este producto no es un juguete. No permita que los niños utilicen este producto.
- Esto no es un objeto flotante.
- Nunca permitir que nadie se suba encima, pise, se siente o salte sobre este producto.
- Retirar todos los productos antes de colocar la tapa del spa.

NO SEGUIR LAS INSTRUCCIONES DE SEGURIDAD PUEDE OCASIONAR LESIONES GRAVES, ELECTROCUCIÓN O LA MUERTE.

Referencia de piezas

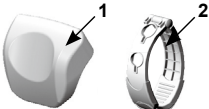

PIEZA NÚM.	DESCRIPCIÓN	CANTIDAD	REFERENCIA N°
1	Apoyacabezas del spa	1	12700
2	Gancho	1	12701

Nota: Los dibujos son solo para su referencia, pueden no reflejar el producto real y no son a escala.

Instrucciones de montaje

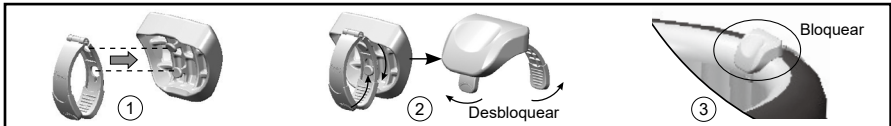

Instrucciones de mantenimiento y almacenaje:

1. Para su limpieza utilice sólo una solución jabonosa suave. No utilice ningún producto químico.
2. Limpie y seque las partes y accesorios completamente.
3. Cuando no esté en uso, almacene en el interior en un lugar seco y fresco, lejos de la luz solar directa. El embalaje original puede ser utilizado para almacenamiento del producto.

INTEX® BENUTZERHANDBUCH

SPA KOPFSTÜTZE

LESEN UND BEFOLGEN SIE ALLE ANWEISUNGEN BEVOR SIE DAS PRODUKT IN BETRIEB NEHMEN

⚠ WARNUNG

- Um das Risiko von Verletzungen zu verringern, erlauben Sie Kindern nicht, dieses Produkt ohne ständige Beaufsichtigung zu benutzen.
- Dieses Produkt ist kein Spielzeug. Erlauben Sie Kindern NICHT dieses Produkt zu benutzen (Lebensbedrohlich).
- Das ist keine Schwimmhilfe.
- Erlauben Sie niemandem auf das Produkt zu steigen, darauf zu stehen, zu sitzen oder zu springen.
- Entfernen Sie das Produkt, bevor Sie eine Abdeckung über den Whirlpool geben.

EIN NICHTBEFOLGEN DIESER WARNUNGEN KANN SCHWERE KÖRPERVERLETZUNG ODER DEN TOD ZUR FOLGE HABEN.

Teilreferenz

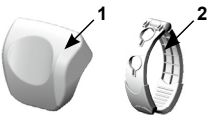

TEILENUMMER	BESCHREIBUNG	MENGE	ERSATZTEILNUMMER
1	Spa kopfstütze	1	12700
2	Halterung	1	12701

HINWEIS: Die Zeichnungen sind nur für Illustrationszwecke gedacht, eventuelle Abweichungen zum Produkt können vorhanden sein. Nicht maßstabgetreu.

Aufbauanleitung

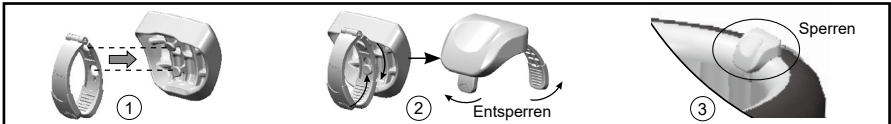

Wartung und Langzeitlagerung

1. Verwenden Sie für die Reinigung ausschließlich milde Seifenlauge. Verwenden Sie keine Chemikalien.
2. Reinigen Sie die Zubehörteile gründlich und lassen Sie diese bitte an der Luft trocken.
3. Im Innenbereich in einem trockenen, kühlen Lagerraum, geschützt vor direkter Sonneneinstrahlung aufbewahren, wenn nicht in Verwendung. Die Original-Verpackung kann als Aufbewahrungsbehälter verwendet werden.

GUARDE ESTAS INSTRUCCIONES / HEBEN SIE DIESE BEDIENUNGSANLEITUNG AUF

MANUALE UTENTE DELLA INTEX® Italiano/Nederlands

83

LEGGERE ATTENTAMENTE E CAPIRE LE ISTRUZIONI DI SEGUITO RIPORTATE PRIMA DI MONTARE ED UTILIZZARE IL PRODOTTO

⚠ ATTENZIONE

- Per ridurre il rischio di lesioni, non permettere che i bambini utilizzino il prodotto a meno che non possano ricevere sorveglianza costante.
- Questo prodotto non è un giocattolo. Evitare che questo prodotto sia utilizzato dai bambini.
- Non è un dispositivo di galleggiamento.
- Evitare di saltare, sedersi o stare in piedi sul prodotto.
- Togliere qualunque prodotto prima di posizionare la copertura della Spa.

IL MANCATO RISPETTO DELLE AVVERTENZE RIPORTARE POTREBBE CAUSARE LESIONI GRAVI O MORTE.

Riferimento ai componenti



NO RIFERIMENTO	DESCRIZIONE	Q.TÀ	CODICE RICAMBIO
1	Poggiatesta spa	1	12700
2	Aggancio	1	12701

NOTA: I disegni sono da considerarsi soltanto a scopo di esempio. Potrebbero non rispecchiare il reale prodotto. Non in scala.

Istruzioni di montaggio

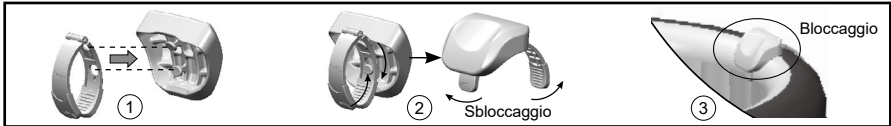

Manutenzione e come riporre l'apparecchio per lungo tempo

1. Per pulirlo utilizzare solo una soluzione di acqua e sapone. Non utilizzare prodotti chimici.
2. Pulire e far prendere aria a tutti gli accessori e componenti.
3. Conservare all'interno in un luogo asciutto, fresco, lontano dalla luce solare diretta quando non in uso. L'imballo iniziale può essere usato come scatola di conservazione.

INTEX® HANDLEIDING SPA HOOFDSTEUN

LEES DE INSTRUCTIES ZORGVULDIG. VOLG ZE NAUWKEURIG OP BIJ DE INSTALLATIE EN IN GEBRUIKNAME VAN UW PRODUCT

⚠ WAARSCHUWING

- Laat kinderen geen gebruik maken van de spa zonder toezicht van een volwassene.
- Dit product is geen speelgoed. Laat kinderen dit product niet gebruiken.
- Dit product is niet bedoeld als drijver.
- Sta, zit of spring niet op dit product.
- Verwijder product alvorens het afdekzeil op de Spa geplaatst wordt.

HET NIET OPVOLGEN VAN DEZE WAARSCHUWINGEN KAN RESULTEREN TOT SCHADE OF LETSEL.

Onderdelen lijst

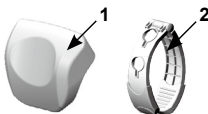

NR.	OMSCHRIJVING	AANTAL	ONDERDEEL NR.
1	Spa hoofdsteun	1	12700
2	Haak	1	12701

NB: Tekening dient slechts ter verduidelijking. Kan afwijken van bijgesloten product. Niet op schaal.

Montage zwembad

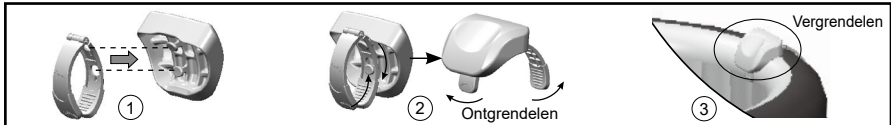

Onderhoud en winterstalling:

1. Gebruik enkel mild schoonmaakmiddel om te reinigen. Gebruik geen chemicaliën.
2. Alle delen goed schoonmaken en zeer goed (laten) drogen.
3. Bewaar binnenshuis op een droge, koele plaats uit de buurt van direct zonlicht wanneer u het niet gebruikt. Gebruik de originele doos om het product in op te bergen.

CONSERVARE QUESTE ISTRUZIONI / BEWAAR DEZE HANDLEIDING GOED

INTEX® MANUAL DO USUÁRIO

ENCOSTO DE CABEÇA PARA O SPA

Português/Dansk

83

LEIA E SIGA CORRETAMENTE AS INSTRUÇÕES DE MONTAGEM E SEGURANÇA

⚠ AVISOS

- Para reduzir o risco de ferimentos, não permitir que as crianças utilizem este artigo a não ser que estejam permanentemente sob vigilância.
- Este produto não é um brinquedo. não permita que crianças usem este produto.
- Este não é um dispositivo de flutuação.
- Nunca permita que alguém pise, ficar em pé, sentado ou salte sobre este produto.
- Nunca permita ninguém sentar, levantar, ou equilibrar-se no porta-copos do Spa.

NÃO SEGUIR ESTES AVISOS PODE CAUSAR LESÕES GRAVES OU MORTE.

Referência das partes

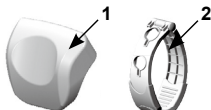

NO PEÇAS	DESCRIÇÃO	QUANTIDADE	PEÇA DE REPOSIÇÃO N°
1	Encosto de cabeça para o spa	1	12700
2	Gancho do suporte	1	12701

NOTE: Desenhado somente para propósito de ilustração. Talvez não reflète o produto atual. Não é escala.

Instruções de montagem

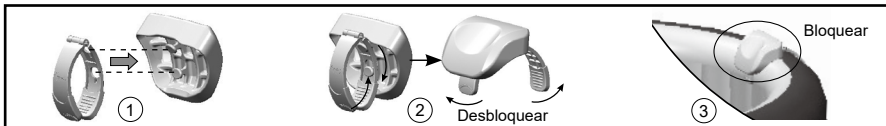

Manutenção e guardando por um longo período

1. Para limpeza, use somente uma solução detergente. Não utilize qualquer produto químico.
2. Limpe e seque todas as partes e acessórios cuidadosamente.
3. Guardar em local seco e arejado, longe da luz direta do sol, quando não estiver em uso. A embalagem original pode ser usada para guardar o produto.

INTEX® VEJLEDNING

NAKKESTØTTE TIL SPA

LÆS, FORSTÅ OG FØLG ALLE INSTRUKTIONERNE OMHYGGELIGT FØR OPSTILLING OG BRUG AF POOLEN

⚠ ADVARSEL

- For at reducere risikoen for personskade må børn ikke få lov til at bruge produktet, medmindre de holdes under opsyn hele tiden.
- Dette produkt er ikke et legetøj. Børn må ikke lege med apparatet.
- Dette produkt må ikke bruges som hjælp til at flyde i vandet.
- Der må aldrig trædes, stås, siddes eller hoppes på denne måtte.
- Fjern produktet, før du dækker spaen til.

FØLGES DISSE ADVARSLER IKKE, KAN DET RESULTERE I ALVORLIG LEGEMLIG SKADE ELLER DØD.

Indholdsliste

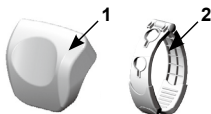

N° DE PIÈCE	BESKRIVELSE	ANTAL	RESERVEDEL NUMMER
1	Nakkestøtte til spa	1	12700
2	Krog	1	12701

BEMÆRK: Tegningerne er kun til illustration. Viser ikke det korrekte produkt. Er ikke i skala.

Opstillingsvejledning

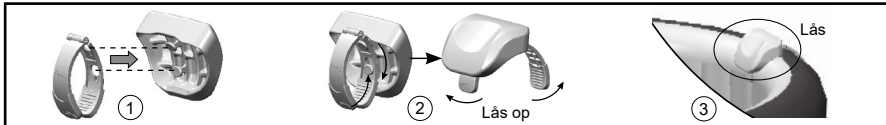

Vedligeholdelse og Vinteropbevaring

1. Til rengøring må kun anvendes en mild sæbeopløsning. Brug ikke kemikalier.
2. Rengør og lufttør alt tilbehør og alle dele grundigt.
3. Opbevares indendørs på et tørt og køligt sted, væk fra direkte sollys, når den ikke er i brug. Den originale emballage kan bruges til opbevaring.

GUARDE ESTAS INSTRUÇÕES / GEM DENNE VEJLEDNING

INSTRUKCJA OBSŁUGI FIRMY INTEX® Polish/Русский

83

PRZECZYTAJ I POSTĘPUJ ZAWSZE ZGODNIE ZE WSZYSTKIMI ZASADAMI ZAWARTYMI W INSTRUKCJI ZANIM ZACZNIESZ MONTAŻ PRODUKTU

! OSTRZEŻENIE

- Aby zmniejszyć ryzyko urazu, nie pozwalaj dzieciom na korzystanie z produktu bez stałego nadzoru.
- Ten produkt nie jest zabawką. Nie pozwalaj dzieci używać tego produktu.
- To nie jest sprzęt pływający.
- Nigdy nie pozwalaj nikomu stawać, siedzieć lub skakać na produkcie.
- Usuń produkt przed umieszczeniem pokrywy na wannie Spa.

NIE PRZESTEGANIE TYCH OSTRZEŻEŃ MOŻE SPOWODOWAĆ POWAŻNE OBRAŻENIA LUB ŚMIERĆ.

Opis części

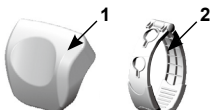

NUMER	OPIS	IŁOŚĆ	NUMER CZĘŚCI ZAMIENNEJ
1	Zaglówek spa	1	12700
2	Mocowanie	1	12701

UWAGA: Rysunki są przedstawione dla celów ilustracyjnych. Mogą nie odpowiadać aktualnemu produktowi. Nie są w skali.

Montaż

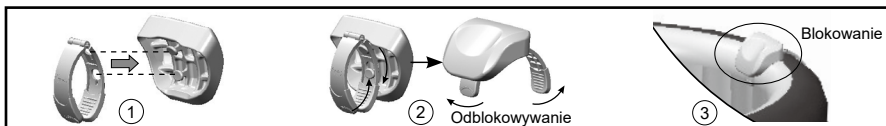

Konserwacja i przechowywanie

1. Do czyszczenia używaj mydła w płynie. Nie używaj chemikaliów.
2. Wyczyść i osusz wszystkie elementy.
3. Gdy nie jest używany przechowywać w suchym i chłodnym pomieszczeniu, z dala od bezpośredniego światła słonecznego. Do przechowywania użyj oryginalnego opakowania.

INTEX® ИНСТРУКЦИЯ ПО ПРИМЕНЕНИЮ ПОДГОЛОВНИК СПА

ПРОЧИТАЙТЕ И СЛЕДУЙТЕ ВСЕМ ИНСТРУКЦИЯМ ПЕРЕД СБОРКОЙ И ИСПОЛЬЗОВАНИЕМ ДАННОГО ОБОРУДОВАНИЯ

! ВНИМАНИЕ

- Чтобы снизить риск получения травм, не разрешайте детям использовать данное изделие, кроме случаев, когда дети находятся под внимательным присмотром.
- Данная продукция не является игрушкой. Не разрешайте детям пользоваться этим оборудованием.
- Не является средством для плавания.
- Не разрешается наступать, стоять, сидеть или прыгать на изделии.
- Уберите подстаканник перед тем, как накрыть СПА крышкой.

НЕСОБЛЮДЕНИЕ ДАННЫХ ПРАВИЛ МОЖЕТ ПРИВЕСТИ К СЕРЬЕЗНЫМ ТРАВМАМ ИЛИ К СМЕРТИ.

Описание деталей



И° АРТИКУЛА	ОПИСАНИЕ	КОЛИЧЕСТВО	АРТИКУЛ
1	Подголовник спа	1	12700
2	Крючок	1	12701

ПРИМЕЧАНИЕ: Изображение показывает только общий вид изделия. Не является точной копией отображаемого изделия. Выполнено не в масштабе.

Инструкции по установке

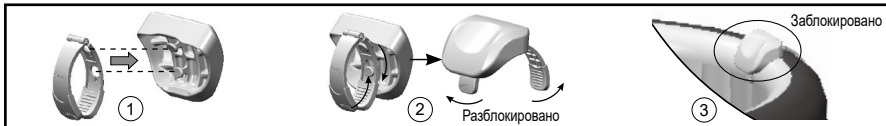

Обслуживание и длительное хранение

1. Для чистки используйте только мягкий мыльный раствор. Не используйте химические вещества.
2. Вычистите и высушите все детали.
3. Хранить в сухом, прохладном помещении вдали от прямых солнечных лучей, когда не используете. Упаковка может быть использована для хранения.

ДАТА ИЗГОТОВЛЕНИЯ: ДАТА УКАЗАНА НА ИЗДЕЛИИ ИЛИ УПАКОВКЕ.
СРОК СЛУЖБЫ: ПРОИЗВОДИТЕЛЕМ НЕ ОПРЕДЕЛЕН. СДЕЛАНО В КИТАЕ.



ZACHOWAJ NINIEJSZĄ INSTRUKCJĘ / СОХРАНИТЕ ДАННУЮ ИНСТРУКЦИЮ

INTEX® 操作说明书

中文

83

SPA 头枕

安装及使用本产品前请仔细阅读理解说明书，并遵循说明书的所有指示进行



- 为减少受伤的危险性，严禁小孩使用本产品，除非小孩在大人的时刻看护下。
- 本产品不是玩具。请勿让小孩使用。
- 该产品不是漂浮产品。
- 不要在产品上踩踏，站立或跳跃。
- 在盖上 SPA 盖子之前请移除本产品。

如违反以上警告信息可能导致受伤甚至死亡。

配件资料

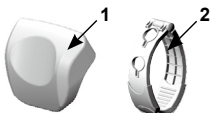

编号	名称	数量	零件号码
1	Spa 头枕	1	12700
2	固定架	1	12701

备注：插图均为示意图。可能与实际产品有偏差。请以实物为准。

组装说明

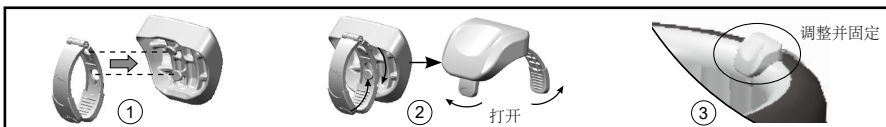

保养及长期贮藏

1. 产品仅可使用温和肥皂剂清洁。严禁使用任何化学药品。
2. 彻底清洁并晾干所有的零配件。
3. 不使用时，请存放在干燥阴凉处，避免阳光直射。原来的包装纸箱可作保存该产品之用。

INTEX®

©2022 Intex Marketing Ltd. - Intex Development Co. Ltd. - Intex Recreation Corp. All rights reserved/Tous droits réservés/Todos los derechos reservados/Alle Rechte vorbehalten. Printed in China/Imprimé en Chine/Impreso en China/Gedruckt in China.

®™ Trademarks used in some countries of the world under license from®™ Marques utilisées dans certains pays sous licence de/Marcas registradas utilizadas en algunos países del mundo bajo licencia de/Warenzeichen verwendet in einigen Ländern der Welt in Lizenz von/Intex Marketing Ltd. to/à/a/an Intex Development Co. Ltd., Hong Kong & Intex Recreation Corp., P.O. Box 1440, Long Beach, CA 90801 • Distributed in the European Union by/Distribué dans l'Union Européenne par/Distribuido en la unión Europea por/Vertrieb in der Europäischen Union durch/Intex Trading B.V., Ettensweg 46, 4706 PB Roosendaal - The Netherlands • Distributed in the UK by Intex Service (UK) Limited, 21 Holborn Viaduct, London EC1A 2DY, UK.
www.intexcorp.com

保存此说明书

READ BEFORE YOU START!









NOTE: This quick start guide provides important and useful tips before you start the setup of your spa. However, it does not address all aspects of spa installation and use, and you are still required to read, understand, and follow the owner's manual for proper installation, maintenance, and safe use of your spa.

- **Power:** This product draws a minimum of 13 AMPS. Most household circuits are 13 to 16 AMPS. If the circuit breaker trips, please check that no other appliances or other large loads are on the same circuit as the spa. Never use an extension cord. Unfold the line cord prior to use. Never place the plug on combustible materials.
- **Water Heating:** This heater when properly set up and running will raise the water temperature by 2°C per hour PROVIDED the spa cover is properly in place. Depending on the starting temperature of the Spa water and external air temperature, it will take some time to heat up. If the starting temperature of your tap water is 22°C and you wanted to raise it by 16° C to 38°C, the heating time would be 16°C/2°C per hour = 8 hours. For subsequent use the heating time can be shortened by maintaining an idle temperature in the spa (see HEATING AND WATER TEMPERATURE section). Be sure to keep the cover on the Spa when not in use.
- **RCD:** This product is provided with a RCD located at the end of the power cord. The RCD must be tested before each use. Do NOT use the Spa if the RCD does not function properly. (See owner's manual for proper testing of RCD instructions).
- **Filter Cartridge:** Inspect and clean the filter cartridge(s) from every day to once a week, and change the filter cartridge as needed. A dirty filter cartridge can restrict the flow of water into the system and cause E90 error code. Keep the spa water properly sanitized to extend the life of the cartridge. Refer to the owner's manual for detailed information on spa water chemistry and balance.

UNFOLDING AND INFLATING YOUR SPA:

- When you unfold the inflatable spa tub you may notice the smell of the material that is normal for a new product out of the box. It is therefore recommended to inflate the product and leave it outdoors for a day to air and allow the new product smell to dissipate somewhat before filling the spa with water.
- Spread the ground cloth with the bubbles facing down over the cleared area where you intend to setup your spa.
- For spa inflation, familiarize yourself with the spring loaded valve on the spa tub and the **air passage selection dial** located on the side of the spa control base to assure fast and proper inflation.

Inflation tips:

- Inflate the cover air bladder **first before connecting the spa control base to the spa tub.**
- Attach one end of the inflation hose to the cover air bladder valve and the other end to the spa control base air blower outlet.
- Always turn the **air passage selection dial** to the intended function first, in this case inflate position "  ", then press  button to inflate. See owner's manual inflation section for further details.
- When inflation is completed, always turn the air passage selection dial to "  " position first, then press the  button again to turn it off. Disconnect the inflation hose from the spa control base and from the air bladder valve. Close and recess the air bladder valve.
- Locate the large connection pipe on the spa tub liner and connect it to the spa control base large pipe, hand-tighten only.
- Turn the **air passage selection dial** to inflate position "  ", then press  button to inflate the spa tub for about 3-5 minutes until it is firm to the touch but not hard.
- When inflation is completed, always turn the air passage selection dial to "  " position first, then press the  button again to turn it off.
- Connect the remain pipes between the spa tub and the control base, hand-tighten only.

SAVE THESE INSTRUCTIONS

HEATING AND WATER TEMPERATURE:

- **Filling with heated water:** You may use heated water to fill the spa, which will shorten the initial heat-up time. However, make sure not to use water exceeding the normal spa operating temperatures which are not to exceed 40°C. Water over 40°C will turn off the heating unit and is not considered safe. Always check the water temperature in your spa before use and refer to the owner's manual for detailed information on safe use.
- **Maintaining idle water temperature:** Your PureSpa is like any household appliance or a fixed spa, and for continuous use you may choose to set a certain idle temperature to be maintained in the spa when not in use. This will allow shorter heat-up time for when you decide to use it. For example, maintaining the spa water temperature at 30°C will allow reaching 38°C in approximately 4 hours. Remember, the water temperature increase is approximately 2°C per hour of heating (may vary depending on outside temperature and conditions), so plan your spa use accordingly.
NOTE: The Spa has a safety shut-off feature which will turn off the heating unit after 72 hours of continuous heating if the set temperature is not reached within that period. This may occur in cold external conditions that may prevent the set temperature from being reached. In that case your spa heating unit will shut off and display code "END", requiring pushing the temperature setting button and re-setting the temperature to re-start the heating unit. Try a lower more reachable temperature for the given conditions, which will not require re-starting the heating unit after 72 hours.
- **Water temperature during use:** When you are using the spa, the water temperature will naturally decrease slightly over time. The expected temperature decrease can be anywhere between 1°C and 2°C per hour depending on external conditions. As long as the heating unit is turned on with a set temperature, it will start heating the water automatically when water temperature drops by 1-2°C from the set temperature.
Example: If your set temperature is 39°C, the heater will not come on until the temperature drops to 37°C. If you should wish to heat it back up sooner, you can simply re-set the heater by turning it off and back on to start heating to your preferred temperature.

SPA COVER:

- The cover is an important part of your spa as it is crucial for heating up the water and maintaining the temperature when spa is not in use. Furthermore, it is a crucial safety element for prevention of unauthorized access to the spa especially by children.
- Note that the attachment buckles of the cover are locking buckles. Two keys are provided in the plastic bag with the manual and other accessories. Each buckle is marked with "locked" and "unlocked" symbols for easy operation: put the key into the slot on the buckle and turn it to the appropriate position to lock or unlock the buckle respectively.
- To assure safety from unauthorized access, always put the cover on when spa is not in use and lock all buckles. Always keep the keys out of reach of children.
- In case you misplace the keys, you can use any similar size flat screwdriver to lock or unlock the buckles.

SAVE THESE INSTRUCTIONS

A LIRE AVANT DE COMMENCER !









REMARQUE: Ce guide de démarrage fournit des conseils importants et utiles avant de démarrer l'installation de votre spa. Cependant il n'aborde pas tous les aspects de l'installation du spa et de son utilisation, il est fortement conseillé de lire, comprendre et suivre ce manuel pour l'installation, pour la maintenance ainsi que pour une utilisation appropriée de votre spa.

- Alimentation : Cet appareil requiert une puissance de 13 A minimum. La plupart des logements ont un circuit électrique de 13 à 16 A. Si le disjoncteur se déclenche, cela peut être dû au fait que d'autres appareils (notamment des appareils à forte consommation) utilisent le même circuit que le spa. N'utilisez pas de rallonge électrique. Déroulez le cordon d'alimentation avant utilisation. Ne jamais placer la fiche sur des matériaux combustibles.
- Chauffage de l'eau : Une fois correctement installé et en marche, le chauffe-eau permet d'élever la température de l'eau de 2°C par heure À CONDITION que le couvercle du spa soit bien en place. Selon la température ambiante et la température initiale de l'eau, le chauffage peut prendre plus ou moins de temps. Si la température initiale de l'eau du robinet est de 22°C et si vous souhaitez la monter à 38°C (soit 16°C de plus), la durée du chauffage sera donc de 16°C/2°C par heure, soit environ 8 heures. Pour les utilisations ultérieures, la durée du chauffage peut être réduite en maintenant une température de base dans le spa (voir section CHAUFFAGE ET TEMPÉRATURE DE L'EAU). N'oubliez pas de laisser le couvercle sur le spa quand vous ne l'utilisez pas.
- DDR : Cet appareil est équipé d'un DDR (disjoncteur différentiel à courant résiduel) situé au bout du câble. Le DDR doit être testé avant chaque utilisation. N'utilisez EN AUCUN CAS le spa si le DDR ne fonctionne pas correctement. (Voir le mode d'emploi pour savoir comment tester correctement le disjoncteur différentiel).
- Cartouche de filtre : Inspectez et nettoyez la/les cartouche(s) filtrante(s) à une fréquence comprise entre tous les jours et une fois par semaine. Changez la cartouche filtrante si nécessaire. Une cartouche filtrante sale peut limiter le débit d'eau dans le système et causer un code d'erreur E90. La cartouche de filtre dure plus longtemps si l'eau reste correctement aseptisée en permanence. Veuillez vous référer au mode d'emploi pour plus de détails sur la chimie de l'eau et sur son équilibre.

DEPLIEZ ET GONFLEZ VOTRE SPA :

- Lorsque vous dépliez le spa gonflable vous pouvez sentir l'odeur de la matière, ce qui est normal pour un produit neuf qui vient d'être sorti de sa boîte. Il est donc recommandé de gonfler le produit et de le laisser s'aérer dehors durant une journée avant de mettre le spa en eau.
- Déplier le tapis de sol sur la zone propre d'installation prévue, les bulles contre le sol.
- Pour le gonflage du spa, familiarisez-vous avec la valve à ressort sur la cuve du spa et le cadran de sélection du passage d'air situé sur le côté de la base de contrôle du spa pour assurer un gonflage rapide et correct.

Conseils de gonflage :

- Gonflez d'abord la poche d'air du couvercle avant de connecter la base de contrôle du spa à la cuve du spa.
- Fixez une extrémité du tuyau de gonflage à la valve de la poche d'air du couvercle et l'autre extrémité à la sortie du souffleur d'air de la base de contrôle du spa.
- Tournez toujours le cadran de sélection du passage d'air sur la fonction prévue en premier ; dans ce cas, dans la position de gonflage «  », puis appuyez sur le bouton  pour gonfler. Référez-vous à la section sur le gonflage du manuel du propriétaire pour plus de détails.
- Une fois le gonflage terminé, tournez toujours d'abord le cadran de sélection du passage d'air en position «  », puis appuyez à nouveau sur le bouton  pour l'éteindre. Débranchez le tuyau de gonflage de la base de contrôle du spa et de la valve de la poche d'air. Fermez et enfoncez la valve de la poche d'air.
- Localisez le grand tuyau de connexion sur le revêtement de la cuve du spa et connectez-le au grand tuyau de la base de contrôle du spa ; serrez-le à la main seulement.
- Tournez le cadran de sélection du passage d'air en position de gonflage «  ». Appuyez sur le bouton  pour gonfler la paroi de la cuve du spa pendant environ 3 à 5 minutes jusqu'à ce qu'elle soit ferme au toucher sans être dure.
- Une fois le gonflage terminé, tournez toujours d'abord le cadran de sélection du passage d'air en position «  », puis appuyez à nouveau sur le bouton  pour l'éteindre.
- Raccordez les autres tuyaux entre la cuve du spa et la base de contrôle, en les serrant à la main seulement.

CONSERVEZ CES INSTRUCTIONS

CHAUFFAGE ET TEMPERATURE DE L'EAU:

- Remplissage avec de l'eau chaude. Il se peut que vous utilisiez de l'eau chaude pour remplir le spa, ce qui va réduire le temps initial de chauffe. Cependant assurez-vous de ne pas utiliser de l'eau dépassant les températures normales de fonctionnement du Spa qui ne dépassent pas 40°C. Une eau au dessus de 40°C mettra hors tension le système de chauffage et n'est pas considérée sans danger.
- Maintenir une température d'eau idéale : Votre spa est semblable à un appareil ménager ou à un spa fixe et pour continuer à l'utiliser vous devez le maintenir à une température idéale lorsqu'il n'est pas utilisé. Cela va permettre de raccourcir le temps de chauffe lorsque vous voudrez l'utiliser. Par exemple, si vous maintenez la température à 30°C cela va permettre d'atteindre 38°C en environ 4 heures. Rappelez-vous que la température de l'eau augmente d'approximativement 2°C par heure (cela dépend des conditions météo et de la température extérieure). Utilisez donc votre Spa en fonction.
NOTE: Le spa possède une fonction d'arrêt automatique/sécurité qui arrête le système de chauffe après 72 heures lorsque la température n'est pas atteinte dans cette période. Cela peut se produire lorsque la température extérieure est basse. Par conséquent, la température programmée ne pourra pas être atteinte. Dans ce cas le système de chauffage de votre spa s'arrêtera et affichera le mot "end", nécessitant d'appuyer sur le bouton de température et de re-programmer le système de chauffage. Essayez une température plus facilement atteignable, en adéquation avec les conditions extérieures, qui n'entraînera pas un redémarrage du système après 72 heures.
- Température de l'eau pendant l'utilisation: Lorsque vous utilisez le spa, la température de l'eau va naturellement légèrement diminuer au fil du temps. Les baisses de températures prévues peuvent être entre 1°C et 2°C par heure, tout cela dépend bien entendu des conditions extérieures. Tant que le système de chauffage est en marche avec une température en mémoire, il chauffera automatiquement dès que l'eau descendra 1-2°C en dessous de la température programmée.
Exemple: Si votre température programmée est de 39°C, le chauffage ne se mettra pas en route avant que la température descende à 37°C. Si vous souhaitez faire re-chauffer l'eau plus tôt, vous pouvez reprogrammer simplement la température en arrêtant l'appareil et en programmant votre nouvelle température.

COUVERTURE DU SPA:

- Le couvercle est une partie importante de votre spa, il est crucial pour chauffer et pour maintenir la température lorsque votre spa n'est pas utilisé. Par ailleurs, il est un élément crucial de sécurité pour prévenir tout risque de noyade en particulier chez les enfants.
- Notez que les boucles de fixation du couvercle sont des boucles qui se verrouillent. Deux clefs sont prévues à cet effet dans le sac en plastique avec le manuel et les différents accessoires. Sur chaque boucle on trouve les mots "locked" et "unlocked". Il suffit de mettre la clef dans la fente et de la tourner dans la position adéquate.
- Pour assurer la sécurité, il faut toujours mettre le couvercle lorsque le spa n'est pas utilisé et verrouiller les boucles, et toujours garder les clefs hors de portée des enfants.
- Si vous perdez les clés, vous pouvez utiliser n'importe quel tournevis plat de taille similaire pour verrouiller ou déverrouiller les boucles.



CONSERVEZ CES INSTRUCTIONS

LEA ATENTAMENTE LAS INSTRUCCIONES ANTES DE ESTE PRODUCTO







NOTA: Esta guía rápida proporciona consejos útiles e importantes antes de que proceda a la utilización de su spa. Entretanto, este documento no cubre todos los aspectos de la instalación y utilización del producto, por lo que Usted deberá leer, entender y seguir todas las instrucciones del manual del propietario para una adecuada instalación, mantenimiento y utilización segura de su spa.

- Alimentación: Este producto necesita como mínimo 13 amperios. La mayoría de los circuitos eléctricos domésticos son de entre 13 y 16 amperios. Si se activa el disyuntor, compruebe que no haya otros aparatos o grandes cargas conectados al mismo circuito que el spa. No use cables alargadores. Desenrolle el cable antes de usarlo. Nunca coloque el enchufe sobre materiales combustibles.
- Calentamiento del agua: Si está correctamente configurado y en funcionamiento, este dispositivo de calentamiento calentará el agua a 2 °C por hora, SIEMPRE QUE la tapa del spa esté bien colocada. En función de la temperatura de partida del agua del spa y de la temperatura del aire exterior, el agua tardará más o menos en calentarse. Si la temperatura de partida del agua de su grifo es de 22 °C y desea aumentarla en desde 16 °C hasta 38 °C, el tiempo de calentamiento sería de 16 °C / 2 °C por hora = 8 horas. Para las siguientes utilizations del spa, se puede acortar el tiempo de calentamiento manteniendo una temperatura en estado de reposo en el spa (consulte la sección CALENTAMIENTO Y TEMPERATURA DEL AGUA). Asegúrese de mantener la tapa colocada sobre el spa mientras no lo esté utilizando.
- RCD: Este producto está equipado con un RCD (interruptor de circuito de accionamiento rápido/dispositivo de corriente residual) ubicado en el extremo del cable de alimentación. Deberá revisarse el RCD antes de cada uso. NO use el Spa si el RCD no funciona correctamente (Consulte el manual del usuario para probar de forma adecuada las instrucciones del RCD (Dispositivo de corriente residual)).
- Cartucho del filtro: Inspeccione y limpie el/los cartucho/s de filtro entre una vez al día y una vez a la semana, y cambie el cartucho de filtro según sea necesario. Un cartucho de filtro sucio puede restringir el flujo de agua en el sistema y generar el código de error E90. Mantenga el agua del spa en un correcto estado sanitario para ampliar la vida útil del cartucho. Consulte el manual de instrucciones del fabricante para obtener información detallada sobre la química y el equilibrio del agua del spa.

DESPLEGAR Y HICHAR SU SPA:

- Al desplegar el spa hinchable, este desprenderá un olor característico de productos nuevos. Es recomendable hincharlo y dejarlo ventilar durante un día para permitir que el olor se disipe antes de llenar de agua el spa.
- Extienda el tapiz de suelo con las burbujas para abajo sobre un área limpia donde Usted desee montar su spa.
- Para el inflado del spa, familiarícese con la válvula accionada por resorte de la bañera y con el botón de selección del paso de aire situado en el lateral de la base de control del spa para asegurar un inflado rápido y correcto.

Consejos de inflado:

- Infle primero la cubierta antes de conectar la base de control del spa a la bañera.
- Conecte un extremo de la manguera de inflado a la válvula de la cubierta y el otro extremo a la salida del soplador de aire de la base de control del spa.
- Gire siempre primero el botón de selección del paso de aire a la función prevista, en este caso la posición de inflado "  ", y luego presione el botón para inflar. Consulte la sección de inflado del manual del propietario para obtener más detalles.
- Cuando se haya completado el inflado, vuelva a girar primero el botón de selección del paso de aire a la posición de burbuja "  " y presione de nuevo el botón  para apagar. Desconecte la manguera de inflado de la base de control del spa y de la válvula de aire. Cierre y presione la válvula de aire.
- Localice el tubo de conexión grande en el revestimiento de la bañera y conéctelo al tubo grande de la base de control de la bañera; apriételo sólo con la mano.
- Gire el botón de selección del paso de aire a la posición de inflado "  ". Pulse el botón  para inflar la pared del spa de 3 a 5 minutos hasta que esté firme al tacto pero no dura.
- Cuando se haya completado el inflado, vuelva a girar primero el botón de selección del paso de aire a la posición de burbuja "  " y presione de nuevo el botón  para apagar.
- Conecte los tubos restantes entre la bañera y la base de control y apriételos sólo con la mano.

GUARDE ESTAS INSTRUCCIONES

CALENTAMIENTO Y TEMPERATURA DEL AGUA:

- Llenado con agua caliente: Se puede utilizar agua caliente para llenar el spa, lo que acortará el tiempo de calentamiento. Entretanto, asegúrese de no ultrapasar la temperatura normal del spa que es de 40°C, máximo. Si la temperatura está por encima de los 40°C, el calentador se apagará y, además, no se puede considerar un procedimiento seguro. Siempre verifique la temperatura del agua antes del uso y lea el manual de instrucciones para informaciones detalladas de seguridad.
- Mantener la temperatura del agua: El PureSpa funciona como cualquier otro aparato o spa y se puede fijar una temperatura que se mantenga mientras el spa no está siendo utilizado. Esto disminuirá el tiempo de calentamiento cuando se decida usar el spa. Por ejemplo, mantener la temperatura a 30°C, permitirá alcanzar los 38°C en, aproximadamente, 4 horas. Recuerde que la temperatura sube, aproximadamente 2°C por hora (dependiendo de la temperatura y condiciones exteriores), por eso hay que programar el spa correctamente.
NOTA: El Spa tiene un dispositivo de seguridad que apaga el calentador después de 72 horas de calentamiento continuo si no se alcanza la temperatura programada en este periodo de tiempo. Esto puede ocurrir cuando la temperatura exterior es muy baja e impide que el agua alcance la temperatura deseada. En estos casos, el calentador se apagará y un mensaje "END" aparecerá en la pantalla, lo que requiere que se vuelva a programar la temperatura y se reinicie el calentador. Se aconseja bajar la temperatura deseada en el caso de que las temperaturas externas sean bajas para evitar que se tenga que reiniciar el aparato después de las 72 horas.
- Temperatura del agua durante el uso: Cuando se utiliza el spa, la temperatura del agua tiende a bajar natural y gradualmente después de un cierto tiempo. Esto puede significar una bajada de 1°C a 2°C por hora dependiendo de las condiciones climáticas exteriores. Si el calentador está encendido con una temperatura programada, este empezará a calentar el agua tan pronto baje 1-2°C la temperatura programada.
Ejemplo: Si se programa 39°C, el calentador no empezará a funcionar hasta que temperatura no llegue a los 37°C. Si se desea que el agua se empiece a calentar antes de que baje los 2 °C , solamente hay que apagar el calentador y volver a encenderlo.

COBERTOR DEL SPA:

- El cobertor es una parte importante del spa y es esencial para calentar y mantener la temperatura del agua cuando el spa no está en uso. Además, es imprescindible para evitar el acceso no autorizado al spa, principalmente por niños.
- Las hebillas del cobertor son cerradas con llave. Se incluye dos llaves en la bolsa de plástico del manual donde se encuentran también, otros accesorios. Cada hebilla está marcada con símbolos "cerrado" e "abierto": coloque la llave en el lugar apropiado gírela hasta la posición adecuada.
- Para asegurar que no se podrá acceder al spa sin autorización, siempre cúbralo con el cobertor cuando no esté en uso. Siempre mantenga las llaves fuera del alcance de los niños.
- E caso de que se pierdan las llaves, se puede usar un destornillador del tamaño similar para abrir y cerrar las hebillas.

GUARDE ESTAS INSTRUCCIONES

VOR BEGINN BITTE DURCHLESEN!









BEACHTEN SIE: Diese Kurzanleitung liefert Ihnen, bevor Sie mit der Installation Ihres Whirlpools beginnen, wichtige und nützliche Tipps. Allerdings befasst sich die Anleitung nicht mit allen Aspekten der Spa Installation und dessen Nutzung. Deshalb ist es für Sie erforderlich, dass Sie die Bedienungsanleitung für die ordnungsgemäße Installation, Wartung und sichere Nutzung Ihres Whirlpools sorgfältig durchlesen, verstehen und auch befolgen.

- **Netzstrom:** Dieses Produkt benötigt mindestens 13 Ampere. Die meisten Haushaltsstromkreise haben eine Stromstärke von 13 bis 16 Ampere. Wenn der Schutzschalter ausgelöst wird, vergewissern Sie sich bitte, dass keine anderen Geräte oder andere große Ladungen am selben Stromkreis wie der Whirlpool angeschlossen sind. Verwenden Sie keine Verlängerungskabel. Vor dem Gebrauch das Netzkabel auseinanderwickeln. Den Stecker niemals auf brennbare Materialien legen.
- **Erwärmen des Wassers:** Dieses Heizelement, sofern korrekt installiert und funktionsfähig, erwärmt die Wassertemperatur um 2°C pro Stunde, VORAUSGESETZT die Abdeckung des Whirlpools liegt an ihrem Platz. Je nach Anfangstemperatur des Whirlpool-Wassers und der externen Temperatur dauert es eine Weile, bis sich das Wasser erwärmt. Wenn die Anfangstemperatur Ihres Leitungswassers bei 22°C liegt und Sie möchten die Temperatur um 16° C bis 38°C erhöhen, würde die Erwärmungszeit 16°C/2°C pro Stunde = 8 Stunden betragen. Für den anschließenden Gebrauch kann die Erwärmungszeit verkürzt werden, indem Sie eine Stand-by-Temperatur im Whirlpools aufrechterhalten (siehe Abschnitt ERWÄRMEN UND WASSERTEMPERATUR). Achten Sie darauf, dass die Abdeckung auf dem Whirlpool liegt, wenn es nicht in Gebrauch ist.
- **FI:** Dieses Produkt ist mit einem FI am Ende des Netzkabels versehen. Der FI muss vor jedem Gebrauch getestet werden. Benutzen Sie den Whirlpool NICHT, wenn der FI nicht ordnungsgemäß funktioniert. (Siehe Handbuch für Anleitungen zur korrekten RCD-Prüfung).
- **Filtereinsatz:** Überprüfen und reinigen Sie die Filterpatrone(n) täglich oder mindestens einmal pro Woche, und wechseln Sie den Filter je nach Bedarf. Eine verschmutzte Filterpatrone kann den Wasserdurchfluss behindern und führt zur Fehlermeldung E90. Achten Sie darauf, dass das Whirlpool-Wasser stets richtig desinfiziert ist, um die Lebensdauer des Einsatzes zu verlängern. Ausführliche Informationen über die chemische Balance des Whirlpool-Wassers finden Sie im Handbuch.

ENTFALTEN UND AUFBLASEN IHRES SPA:

- Wenn Sie den aufblasbaren Whirlpool entfalten, könnten Sie feststellen, dass das Material einen außergewöhnlichen Geruch aufweist. Dies ist bei einem neu ausgepackten Artikel normal. Es wird daher empfohlen, das Produkt aufzublasen und es für einen Tag an der frischen Luft stehen zu lassen, damit sich der Geruch vor dem Befüllen des Whirlpools mit Wasser etwas verflüchtigt.
- Breiten Sie die Unterlagsplane an jener Stelle aus, wo Sie Ihr Pool errichten möchten, so dass die Blasen nach unten zu der dem freien Gelände zugewandten Seite liegen.
- Machen Sie sich zum Aufpumpen des Whirlpools mit dem federbelasteten Ventil am Whirlpool und dem Luftdurchlass-Wahlschalter an der Seite der Kontrollbasis vertraut, um schnelles und sachgemäßes Aufpumpen sicherzustellen.

Tipps zum Aufpumpen:

- Pumpen Sie erst die Luftkammer der Abdeckung auf, bevor Sie die Kontrollbasis mit dem Whirlpool verbinden.
- Befestigen Sie das eine Ende des Füllschlauchs mit dem Ventil der Luftkammer der Abdeckung und das andere Ende mit der Aufblasöffnung der Kontrollbasis.
- Stellen Sie immer erst den Luftdurchlass-Wahlschalter auf die gewünschte Funktion; in diesem Fall die Aufpump-Position „“. Drücken Sie dann die Taste  , um den Whirlpool aufzupumpen. Lesen Sie den Abschnitt zum Aufpumpen in der Bedienungsanleitung, um mehr zu erfahren.
- Wenn das Produkt aufgepumpt ist, stellen Sie den Luftdurchlass-Wahlschalter immer erst auf „“. Drücken Sie dann zum Ausschalten erneut die Taste  . Trennen Sie den Füllschlauch von der Kontrollbasis und von dem Ventil der Luftkammer. Verschieben und drücken Sie das Luftkammerventil ein.
- Suchen Sie nach dem großen Anschlussrohr an der Whirlpoolfolie und verbinden Sie es mit dem großen Rohr der Kontrollbasis (nur handfest anziehen).
- Stellen Sie den Luftdurchlass-Wahlschalter auf die Aufblasen-Position „“. Drücken Sie die Taste  , um die Whirlpool-Beckenwand für 3 bis 5 Minuten aufzupumpen, bis sie sich griffest, jedoch nicht hart anfühlt.
- Wenn das Produkt aufgepumpt ist, stellen Sie den Luftdurchlass-Wahlschalter immer erst auf „“. Drücken Sie dann zum Ausschalten erneut die Taste  .
- Verbinden Sie die restlichen Rohre zwischen dem Whirlpool und der Kontrollbasis (nur handfest anziehen).

HEBEN SIE DIESE BEDIENUNGSANLEITUNG AUF

HEIZEN UND WASSERTEMPERATUR:

- Befüllung mit beheiztem Wasser: Sie können erwärmtes Wasser verwenden um das Spa zu füllen, welches die anfängliche Aufheizzeit verkürzen wird. Stellen Sie jedoch sicher, dass kein Wasser verwendet wird, das über den normalen Spa Betriebstemperaturen liegt, das heißt, die 40°C nicht überschreitet. Wasser über 40°C schaltet die Heizung aus und wird als nicht sicher angesehen. Überprüfen Sie immer vor Gebrauch die Wassertemperatur im Whirlpool und beziehen Sie sich für detaillierte Informationen über die sichere Verwendung gegebenenfalls auf die Bedienungsanleitung.
- Aufrechterhalten einer Temperatur, wenn nicht in Betrieb: Ihr PureSpa ist wie jedes Haushaltsgerät oder ein fixer Whirlpool und für den Dauereinsatz können Sie eine bestimmte Temperatur wählen, die auch gehalten wird, wenn der Spa nicht in Gebrauch ist. Dies ermöglicht eine kürzere Aufheizzeit, wenn Sie den Pool wieder in Gebrauch nehmen. Zum Beispiel, die Aufrechterhaltung der Spa Wassertemperatur bei 30°C wird es Ihnen ermöglichen, 38°C in ca. 4 Stunden zu erreichen. Denken Sie daran, es ist nur eine Erhöhung der Wassertemperatur von ca. 2°C pro Stunde möglich (je nach Außentemperatur und Bedingungen), deshalb planen Sie Ihre Spa-Nutzung entsprechend.
HINWEIS: Das Spa verfügt über eine Sicherheitsabschaltfunktion, welche die Heizung nach 72 Stunden kontinuierlichen Heizens ausschaltet, wenn die eingestellte Temperatur nicht innerhalb dieser Frist erreicht wird. Kalte äußere Bedingungen können verhindern, dass die eingestellte Temperatur nicht erreicht wird. In diesem Fall wird sich Ihre Whirlpool Heizung abschalten und den Code "END" am Display anzeigen. Danach drücken Sie einfach die Taste Temperatureinstellungen, stellen die Temperatur zurück um die Heizung neu zu starten. Versuchen Sie eine niedrigere leicht erreichbare Temperatur für die gegebenen Bedingungen einzustellen, welche ein Neustarten der Heizung nach 72 Stunden nicht erfordert.
- Wassertemperatur während der Nutzung: Wenn Sie das Spa benutzen, wird die Wassertemperatur im Laufe der Zeit natürlich leicht sinken. Der erwartete Rückgang der Temperatur liegt bei ca. 1°C - 2°C pro Stunde, natürlich abhängig von den äußeren Bedingungen. Solange die Heizung mit einer eingestellten Temperatur eingeschaltet ist, beginnt die Erwärmung des Wassers automatisch, wenn die Temperatur um 1-2°C von der Solltemperatur sinkt.
Zum Beispiel: Wenn Ihre eingestellte Temperatur 39°C beträgt, wird sich die Heizung nicht einschalten, bis die Temperatur auf 37°C herunter fällt. Wenn Sie das Wasser vorher schon wieder erwärmen möchten, können Sie die Heizung einfach erneut Aus- und dann wieder Einschalten um Ihre bevorzugte Temperatur zu starten.

SPA ABDECKUNG:

- Die Abdeckung ist ein wichtiger Bestandteil des Spa, was das Aufheizen des Wassers und Halten der Temperatur, wenn das Whirlpool nicht in Gebrauch ist, betrifft. Darüber hinaus ist sie ein wesentliches Sicherheitselement zur Verhinderung des unberechtigten Zuganges zum Spa, besonders von Kindern.
- Beachten Sie bitte, dass die Befestigungsschnallen der Abdeckung Schnallen zur Verriegelung sind. Zwei Schlüssel werden zusätzlich zum Handbuch und anderem Zubehör in der Verpackung mitgeliefert. Jede Schnalle ist mit "gesperrt" und "entsperrt" Symbolen für die einfache Bedienung markiert. Stecken Sie den Schlüssel einfach in den Schlitz der Schnalle und drehen Sie ihn in die entsprechende Position um diese zu sperren oder zu entsperren.
- Um die Sicherheit vor unbefugtem Zugriff zu garantieren, geben Sie immer die Abdeckung auf den Whirlpool, wenn sich dieser nicht in Gebrauch befindet und verriegeln Sie alle Schnallen. Bewahren Sie die Schlüssel immer unerreichbar für Kinder auf.
- Falls Sie die Schlüssel verlegen, können Sie jede ähnliche Größe von Schraubenzieher verwenden um die Schnallen zu sperren oder entsperren.

HEBEN SIE DIESE BEDIENUNGSANLEITUNG AUF

LEGGERE PRIMA DI UTILIZZARE IL PRODOTTO!









Nota: Questa Guida Rapida fornisce suggerimenti importanti e utili prima di iniziare a montare la SPA. Tuttavia, essa non affronta tutti gli aspetti di installazione e d'uso della SPA, ed è comunque necessario leggere, comprendere e seguire il Manuale di Istruzioni per una corretta installazione, una corretta manutenzione e un utilizzo sicuro del vostro prodotto.

- Alimentazione: questo apparecchio necessita di una potenza minima di 13 Amp. La maggior parte dei circuiti domestici vanno da 13 a 16 Amp. In caso di cortocircuiti, controllare che altri apparecchi che impiegano carichi significativi di energia siano collegati allo stesso circuito della spa. Evitare di collegare l'unità alla presa di corrente utilizzando prolunghe. Svolgere il cavo prima dell'uso. Non posizionare la spina su materiali combustibili.
- Riscaldamento dell'acqua: quando in corrette condizioni di installazione e funzionamento, il riscaldatore alzerà la temperatura dell'acqua di 2°C all'ora POSTO CHE la spa sia correttamente posizionata in condizioni idonee. A seconda della temperatura iniziale dell'acqua nella spa e dell'aria esterna, potrebbe essere necessario qualche minuto per il riscaldamento. Se la temperatura iniziale dell'acqua è di 22°C e si desidera alzarla di 16°C fino a 38°C, il tempo di riscaldamento sarà così calcolato: 16°C/2°C all'ora = 8 ore. Per un utilizzo a sessioni ravvicinate il tempo di riscaldamento può essere accorciato mantenendo una temperatura di standby nella spa (fare riferimento alla sezione TEMPERATURA RISCALDAMENTO E ACQUA). Assicurarsi di coprire la spa quando non in uso.
- RCD: questo prodotto è dotato di RCD situato sul terminale del cavo di alimentazione. Il RCD deve essere controllato prima di ogni utilizzo. NON utilizzare la spa se il RCD non funziona correttamente (Consultare il manuale utente per le istruzioni relative al collaudo dell'interruttore differenziale).
- Cartuccia filtro: Ispezionare e pulire la cartuccia o le cartucce filtro ogni giorno o almeno una volta alla settimana, e sostituirle quando necessario. Una cartuccia filtro sporca può ridurre il flusso dell'acqua nel sistema e generare il codice errore E90. Mantenere l'acqua della spa pulita e igienizzata per allungare la vita della cartuccia filtro. Fare riferimento al manuale di istruzioni per informazioni dettagliate sull'equilibrio dell'acqua e le modalità chimiche di pulizia.

APERTURA E GONFIAGGIO DELLA SPA:

- Quando si apre la SPA per la prima volta, è possibile sentire odore di plastica ma è normale per un prodotto nuovo. Si raccomanda quindi di gonfiare il prodotto e lasciarlo all'aperto per un giorno per favorire l'eliminazione dell'odore prima di procedere a riempire la SPA.
- Stendere il telo a terra con le bolle verso il basso sull'area precedentemente pulita su cui si intende montare la SPA.
- Prima di gonfiare la spa, familiarizzarsi con la valvola a molla situata sulla spa e con la manopola di regolazione del passaggio dell'aria situata sul lato della base di controllo della spa per assicurare un gonfiaggio rapido e corretto.

Suggerimenti per il gonfiaggio:

- Gonfiare la camera d'aria della copertura prima di collegare la base di controllo della spa alla spa.
- Collegare un'estremità del tubo di gonfiaggio alla valvola sulla camera d'aria della copertura, e l'altra estremità all'apertura di uscita del compressore sulla base di controllo della spa.
- Selezionare il tipo di passaggio dell'aria con l'apposita manopola, che in questo caso deve essere in posizione di gonfiaggio , quindi premere il pulsante  per iniziare il gonfiaggio. Per ulteriori dettagli, consultare la sezione "Gonfiaggio" del manuale di istruzioni.
- Al termine del gonfiaggio, portare sempre la manopola di regolazione del passaggio dell'aria in posizione , quindi premere nuovamente il pulsante  per arrestare il compressore. Scollegare il tubo di gonfiaggio dalla base di controllo della spa e dalla valvola della camera d'aria. Chiudere la valvola e spingerla all'interno della camera d'aria.
- Individuare il tubo di collegamento grande sul rivestimento della spa e collegarlo al tubo grande della base di controllo della spa. Serrarlo esclusivamente a mano.
- Portare la manopola di regolazione del passaggio dell'aria in posizione di gonfiaggio . Premere il pulsante  per gonfiare la spa finché non è solida al tatto, ma non rigida (circa 3–5 minuti).
- Al termine del gonfiaggio, portare sempre la manopola di regolazione del passaggio dell'aria in posizione , quindi premere nuovamente il pulsante  per arrestare il compressore.
- Collegare gli altri tubi tra la spa e la base di controllo della spa. Serrarli esclusivamente a mano.

CONSERVARE QUESTE ISTRUZIONI

RISCALDATORE E TEMPERATURA DELL'ACQUA:

- Riempire con acqua già calda: è possibile utilizzare l'acqua riscaldata per riempire la SPA, riducendo così il tempo di riscaldamento iniziale. Tuttavia, assicurarsi di non utilizzare acqua superiore alle normali temperature tipiche dei centri termali dove l'acqua non è mai superiore ai 40 ° C. Se la temperatura dell'acqua è oltre i 40 ° C, l'unità di riscaldamento si spegne e non è considerato sicuro usare il prodotto.. Controllare sempre la temperatura dell'acqua nella vasca prima di utilizzare il prodotto e fare riferimento al manuale per informazioni dettagliate sull'uso in sicurezza.
- Mantenere la temperatura dell'acqua al minimo: la SPA è come un qualsiasi elettrodomestico o centro benessere e per un uso continuo nel tempo si può scegliere di impostare una certa temperatura costante quando il prodotto non è in uso. Questo permetterà di riscaldare l'acqua in un tempo minore appena si decide di usare il prodotto. Per esempio, mantenendo la temperatura dell'acqua a 30 ° C, si possono raggiungere i 38 ° C in circa 4 ore. Ricordate, l'aumento della temperatura dell'acqua è di circa 2 ° C all'ora (può variare a seconda della temperatura e delle condizioni esterne), in modo da pianificare l'uso della vostra SPA come meglio credete.
NOTA: La Spa dispone di una funzione di sicurezza di spegnimento che spegne l'impianto di riscaldamento dopo 72 ore di riscaldamento continuo, se la temperatura impostata non viene raggiunta entro tale termine. Ciò può avvenire a causa di condizioni esterne che potrebbero impedire l'innalzamento della temperatura al livello desiderato. In questo caso il vostro impianto di riscaldamento si spegne e visualizza il codice "END"; per riavviare l'unità di riscaldamento premere il pulsante di regolazione della temperatura e regolare di nuovo la temperatura. Fare una prova selezionando una temperatura più bassa, facilmente raggiungibile con le condizioni esterne e che non richiede di riavviare l'unità di riscaldamento dopo 72 ore.
- Temperatura dell'acqua durante l'utilizzo: quando si utilizza la SPA, la temperatura dell'acqua tende a ridursi leggermente nel tempo. La diminuzione di temperatura prevista può essere compresa tra 1 ° C e 2 ° C all'ora a seconda delle condizioni esterne. Finché l'unità di riscaldamento viene accesa con una temperatura impostata, il prodotto riscalderà automaticamente l'acqua quando la temperatura scenderà di 1-2 ° C rispetto ai gradi impostati.
Esempio: se la temperatura impostata è di 39 ° C, il riscaldatore non si accende fino a quando la temperatura scende a 37 ° C. Se vi venisse voglia di riscaldare prima, è sufficiente resettare il riscaldatore spegnendolo e re-impostandolo per raggiungere la temperatura desiderata.

COPERTURA SPA:

- La copertura è una parte importante della SPA in quanto è fondamentale per il riscaldamento dell'acqua e per il mantenimento della temperatura quando la SPA non è in uso. Inoltre, è un elemento di sicurezza fondamentale per prevenire l'accesso non autorizzato al prodotto soprattutto dei bambini.
- Si noti che i laccetti di fissaggio della copertura sono laccetti di chiusura. Nel sacchetto di plastica con il manuale e altri accessori ci sono in dotazione due tasti. Ogni laccetto è contrassegnato con i simboli "bloccato" e "sbloccato" per un facile utilizzo: mettere la chiave nella fessura sul laccetto e girarla nella posizione appropriata rispettivamente per bloccare o sbloccare il laccetto.
- Per garantire la sicurezza dall'accesso non autorizzato, mettere sempre la copertura quando la SPA non è in uso e bloccare tutte le fibbie. Tenere sempre le chiavi fuori dalla portata dei bambini.
- In caso di smarrimento delle chiavi, è possibile utilizzare qualsiasi cacciavite piatto di dimensioni simili per bloccare o sbloccare i laccetti.

CONSERVARE QUESTE ISTRUZIONI

LEES ALVORENS U BEGINT!







Let op: Dit informatieblad bevat belangrijke en bruikbare tips betreft het opzetten en in gebruik nemen van uw SPA. Echter bevat het niet alle benodigde informatie betreft het opzetten en gebruiken van uw SPA, u dient nog steeds de handleiding aandachtig te lezen en op te volgen.

- **Voeding:** Dit product heeft minimum 13 Amp nodig. De meeste stroomkringen in woningen hebben 13 tot 16 Amp. Als de leidingbeveiligingsschakelaar wordt geactiveerd, controleer of er zich geen andere apparaten of een andere grote belasting op dezelfde stroomkring als de spa bevinden. Gebruik geen verlengkabel snoer. Wikkel het snoer af voor gebruik. Leg de stekker nooit op een brandbaar materiaal.
- **Water opwarmen:** Dit verwarmingstoestel zal, bij een juiste instelling en werking, de watertemperatuur met 2°C per uur verhogen MITS het deksel juist is geplaatst. Afhankelijk van de begintemperatuur van het water in de spa en de luchttemperatuur van de omgeving kan het enige tijd duren voordat het water is opgewarmd. Als de begintemperatuur van uw leidingwater 22°C is en u wilt het met 16° C verhogen tot 38°C, is de opwarmtijd 16°C/2°C per uur = 8 uur. Voor een opeenvolgend gebruik, kan de opwarmtijd worden verkort door een bepaalde temperatuur van het water in de spa te behouden (zie de sectie OPWARMEN EN WATERTEMPERATUUR). Plaats altijd het deksel op de spa wanneer niet in gebruik.
- **RCD (stroomonderbreker):** Dit product is voorzien van een RCD die zich op het einde van het snoer bevindt. Test de RCD voor elk gebruik. Gebruik de spa NIET als de RCD niet juist werkt. (Raadpleeg de gebruikershandleiding voor de juiste testprocedure van de differentieelschakelaar (RCD)).
- **Filterpatroon:** Controleer en reinig de filterpatro(n)en minstens elke week en vervang deze indien nodig. Een vuile filterpatroon kan de waterstroom binnenin het systeem beperken en een foutcode E90 veroorzaken. Houd het water in de spa goed schoon voor een langere levensduur van de patroon. Zie de gebruiksaanwijzing voor gedetailleerde informatie over de chemische eigenschappen en het evenwicht van het water in de spa.

HET UITVOUWEN EN OPBLAZEN VAN UW SPA:

- Tijdens het de eerste keer uitvouwen van de SPA is de geur van het materiaal waarschijnlijk merkbaar, dit is normaal bij een dergelijk product dat nieuw uit de doos komt. Om die reden is het aan te raden de SPA op te blazen en een nacht zonder water buiten te laten staan zodat het materiaal de kans heeft om de sterke geur te verliezen.
- Het grondzeil dient met de luchtbubbels naar beneden neergelegd te worden.
- Om de jacuzzi snel en juist op te blazen, maak uzelf vertrouwd met het veerbelaste ventiel op de jacuzzi en de luchtpassageregelaar aan de zijkant van de regeleenheid van de jacuzzi.

Opblaastips:

- Blaas de afdekking eerst op voordat de regeleenheid op de jacuzzi wordt aangesloten.
- Maak een uiteinde van de opblaasslang vast aan het ventiel op de afdekking en het ander uiteinde op de luchtblazeruitlaat van de regeleenheid van de jacuzzi.
- Draai de luchtpassageregelaar altijd eerst naar de nodige functie, in dit geval de opblaaspositie "  ", en druk dan op de  knop om op te blazen. Raadpleeg de sectie Opblazen in de gebruikershandleiding voor meer informatie.
- Wanneer opgeblazen, draai de luchtpassageregelaar eerst naar de positie "  " en druk dan opnieuw op de  knop om uit te schakelen. Ontkoppel de opblaasslang van de regeleenheid van de jacuzzi en het ventiel van de afdekking. Sluit het ventiel van de afdekking en duw het in.
- Zoek naar de grote aansluitbuis op de voering van de jacuzzi en maak deze met de hand vast op de grote buis van de regeleenheid.
- Draai de luchtpassageregelaar naar de opblaaspositie "  ". Druk 3 tot 5 minuten op de  knop om de wand van de jacuzzi op te blazen totdat deze hard aanvoelt. Blaas deze niet te hard op!
- Wanneer opgeblazen, draai de luchtpassageregelaar eerst naar de positie "  " en druk dan opnieuw op de  knop om uit te schakelen.
- Maak de overblijvende buizen met de hand vast op de jacuzzi en de regeleenheid.

BEWAAR DEZE HANDLEIDING GOED

VERWARMEN EN WATERTEMPERATUUR:

- Vullen met warm water: het is mogelijk de SPA met warm water te vullen om de verwarmingstijd in te korten. Houdt er wel rekening mee dat het water dat u gebruikt om te vullen nooit hoger mag zijn dan de maximale temperatuur van 40Co die de SPA verwarmt. Water warmer dan 40Co zorgt ervoor dat vanwege veiligheidsredenen het verwarmingssysteem wordt uitgeschakeld. Controleer altijd alvorens u gebruik gaat maken van de SPA of de watertemperatuur veilig is (zie handleiding voor details).
- Het zorgen voor de ideale watertemperatuur: het is verstandig bij regelmatig gebruik te zorgen voor een constante watertemperatuur om de verwarmingstijd te verkorten. Als u b.v. de watertemperatuur op 30Co heeft staan duurt het ongeveer 4 uur voordat de temperatuur gestegen is tot 38Co. Denk dus altijd aan de verwarmingstijd van 2Co per uur (afhankelijk van de buitentemperatuur) alvorens u de SPA gaat gebruiken.
Let op: de SPA is voorzien van een beveiliging welke ervoor zorgt dat het verwarmingssysteem afslaat indien de ingestelde temperatuur niet bereikt is na 72 uur continue verwarming. Dit kan voorkomen indien de buitentemperatuur dusdanig laag is dat dit het behalen van de ingestelde temperatuur tegengaat. Indien dit zich voordoet zal het verwarmingssysteem uitgaan en ziet u "END" in het display staan. U kunt nu de gewenste temperatuur opnieuw instellen, het is aan te raden een voor lagere watertemperatuur te kiezen.
- De watertemperatuur tijdens gebruik: Het is normaal dat de temperatuur langzaam daalt tijdens het gebruik van de SPA. De temperatuur afhankelijk van de buitentemperatuur zal tussen de 1Co en 2Co per uur dalen. Zolang het verwarmingssysteem in werking is en er een temperatuur ingesteld is, zal deze automatisch gaan verwarmen zodra de watertemperatuur 1-2Co onder de ingestelde temperatuur komt.
Voorbeeld: indien de ingestelde temperatuur 39Co is, zal het verwarmingssysteem niet aanslaan totdat het water een temperatuur van 37C o bereikt. Mocht u willen dat het verwarmingssysteem sneller weer in werking treedt dan kunt u deze resetten en wederom de gewenste temperatuur instellen.

AFDEKZEIL:

- Het afdekzeil is een uiterst belangrijk onderdeel van de SPA. Het afdekzeil is niet alleen belangrijk i.v.m. de watertemperatuur, ook zorgt deze voor de veiligheid tijdens het niet gebruiken van de SPA.
- De gespen aan het afdekzeil zijn bedoelt om het zeil op slot te zetten. Er worden twee sleutels meegeleverd in de plastic zak met de handleiding en andere accessoires. Om het gebruik te vergemakkelijken zijn alle gespen voorzien van "dicht" en "open" symbolen; plaats de sleutel in het slot van de gesp en draai deze de juiste richting in om op of van slot te zetten.
- Om veiligheid te waarborgen dient u er altijd voor te zorgen dat het afdekzeil gebruikt en afgesloten wordt indien de SPA niet in gebruik is. Houdt de sleutels buiten bereik van kinderen.
- Indien u de sleutels kwijt geraakt bent kunt u een platkop schroevendraaier gebruiken om de gespen te openen of te sluiten.

BEWAAR DEZE HANDLEIDING GOED

LEIA ANTES DE COMEÇAR!









NOTA: Este guia de início rápido fornece dicas importantes e úteis antes de iniciar a instalação do seu Spa. No entanto, não aborda todos os aspectos da instalação e uso do Spa, e você ainda é obrigado a ler, entender e seguir o manual do proprietário para a instalação, manutenção e uso seguro de seu Spa.

- Alimentação elétrica: Este aparelho necessita de um mínimo de 13 Amperes. A maioria dos circuitos domésticos são de 13 a 16 Amperes. Se o disjuntor disparar, verificar que não estejam ligados outros aparelhos de grande consumo no mesmo circuito ao que está ligado o spa. Não use extensões elétricas. Desenrole o fio antes da utilização. Nunca coloque a ficha em materiais combustíveis.
- Aquecimento da água: Este aquecedor, quando corretamente instalado e em funcionamento elevará a temperatura da água em 2 °C por hora desde que a cobertura do spa esteja devidamente colocada. Dependendo da temperatura inicial da água do spa e da temperatura do ar exterior, pode demorar algum tempo a aquecer. Se a temperatura inicial da água da torneira for de 22 °C e se deseja elevá-la em 16 °C para atingir os 38 °C, o tempo de aquecimento será de 16 a dividir por 2 °C por hora = 8 horas. Para as utilizações ulteriores o tempo de aquecimento pode ser encurtado mantendo a temperatura da água inerte (consultar a secção AQUECIMENTO E TEMPERATURA DA ÁGUA). Não se esquecer de manter o spa tapado com a cobertura quando não estiver a ser usado.
- Disjuntor diferencial (RCD): Este aparelho está equipado com um disjuntor diferencial localizado na extremidade do cabo elétrico. O disjuntor diferencial tem de ser testado antes de cada utilização. NÃO utilizar o spa se o disjuntor diferencial não funcionar adequadamente. (Consulte o manual do utilizador quanto a instruções do teste adequado do DCR).
- Cartucho do filtro: Inspeccione e limpe os cartuchos do filtro todos os dias a uma vez por semana, e substitua o cartucho do filtro conforme necessário. Um cartucho do filtro sujo pode restringir o fluxo de água para o sistema e causar um código de erro E90. Conservar a água do spa adequadamente higiénica e desinfetada para aumentar a vida útil do cartucho. Consultar o manual de utilização para obter informações mais detalhadas sobre as características químicas e estabilidade da água no spa.

DESDOBRANDO E INFLANDO SEU SPA:

- Quando desdobrar a lona inflável do Spa você pode perceber o cheiro do material, que é normal para um produto novo quando fora da caixa. Portanto, é recomendável inflar o produto e deixá-lo ao ar livre por um dia para permitir que o cheiro do produto novo seja dissipado antes de encher o Spa com água.
- Abrir a proteção de fundo com as bolhas voltada para baixo sobre a área limpa onde você pretende montar o seu Spa.
- Para encher o spa de ar, familiarize-se com a válvula de mola no spa e com o disco de seleção da passagem do ar localizado na parte lateral da base de controlo do spa, para garantir um enchimento rápido e adequado.

Dicas de enchimento:

- Encha primeiro a câmara de ar da cobertura antes de ligar a base de controlo ao spa.
- Fixe uma extremidade da mangueira de enchimento na válvula da câmara de ar da cobertura, e a outra extremidade na saída do soprador de ar da base de controlo do spa.
- Rode sempre primeiro o disco de seleção da passagem de ar para a função pretendida. Neste caso, é a posição de enchimento “”. De seguida, prima o botão  para encher. Para mais detalhes, consulte a secção de enchimento no manual de utilização.
- Quando terminar o enchimento, rode sempre primeiro o disco de seleção da passagem de ar para a posição “”, depois, prima de novo o botão  para desligar. Retire a mangueira de enchimento da base de controlo do spa e da válvula da câmara de ar. Feche e pressione a válvula da câmara de ar.
- Encontre o tubo de ligação grande no forro do spa, e ligue-o ao tubo grande da base de controlo do spa. Aperte apenas à mão.
- Rode o disco de seleção da passagem do ar para a posição de enchimento “”. Prima o botão  para encher as paredes do spa durante cerca de 3 a 5 minutos até ficar firme ao toque, mas não duro.
- Quando terminar o enchimento, rode sempre primeiro o disco de seleção da passagem de ar para a posição “”, depois, prima de novo o botão  para desligar.
- Ligue os tubos restantes entre o spa e a base de controlo. Aperte apenas à mão.

GUARDE ESTAS INSTRUÇÕES

AQUECIMENTO E TEMPERATURA DA ÁGUA:

- Enchendo com água aquecida: Você pode usar água aquecida para preencher o Spa, reduzindo o tempo de aquecimento inicial. No entanto, certifique-se de não usar água superior as temperaturas de funcionamento normais do Spa que não deve ultrapassar os 40 ° C. Água acima de 40 ° C irá desligar a unidade de aquecimento e não é considerado seguro. Verifique sempre a temperatura da água em seu Spa antes de usar e consulte o manual do proprietário para obter informações detalhadas sobre a utilização segura.
- Mantendo a temperatura da água ociosa: Seu Spa é como qualquer eletrodoméstico ou um Spa fixo, e para uso contínuo você pode optar por definir uma determinada temperatura ociosa para ser mantida no Spa quando não estiver em uso. Isso permitirá um mais curto tempo de aquecimento para quando você decidir usá-lo. Por exemplo, mantendo a temperatura da água termal a 30 ° C irá permitir atingir 38 ° C em cerca de 4 horas. Lembre-se, o aumento da temperatura da água é de cerca de 2 ° C por hora de aquecimento (pode variar dependendo da temperatura e condições externas), então para planeje o uso do seu Spa.
NOTE: O Spa tem uma característica de desligamento segura que irá desligar a unidade de aquecimento após 72 horas de aquecimento contínuo, se a temperatura do conjunto não for alcançada dentro desse período. Isto pode ocorrer em condições externas de frio que pode impedir que a temperatura do conjunto de ser alcançada. Nesse caso, a unidade de aquecimento do Spa irá desligar e exibir o código "END", exigindo que o botão de ajuste de temperatura seja apertado e que a temperatura seja redefinida para reiniciar a unidade de aquecimento. Tente uma temperatura mais baixa para as condições dadas, na qual não irá exigir o reinício da unidade de aquecimento após 72 horas.
- A temperatura da água durante o uso: Quando você estiver usando o Spa, a temperatura da água irá diminuir de forma natural ao longo do tempo. A diminuição de temperatura esperada pode ser em qualquer lugar entre 1 ° C e 2 ° C por hora, dependendo das condições externas. Enquanto a unidade de aquecimento estiver ligada com uma temperatura definida, o aquecedor irá iniciar o aquecimento da água automaticamente quando a temperatura da água cair 1-2 ° C da temperatura desejada.
Exemplo: Se a temperatura definida é de 39 ° C, o aquecedor não virá até que a temperatura caia para 37 ° C. Caso você deseje elevar a temperatura de volta mais cedo, você pode simplesmente redefinir o aquecedor desligando-o e iniciando o aquecimento de volta para a sua temperatura preferida.

CAPA DO SPA:

- A capa é uma parte importante do seu Spa, uma vez que é crucial para aquecer a água e manter a temperatura quando Spa não está em uso. Além disso, é um elemento de segurança importante para prevenir o acesso não autorizado ao Spa, especialmente pelas crianças.
- Note-se que os fechos de fixação da tampa são fivelas. Duas chaves são fornecidas no saco plástico, com os acessórios e outros manuais. Cada fivela é marcada com símbolos "bloqueado" e "desbloqueado" para uma fácil utilização: coloque a chave na abertura da fivela e gire-a para a posição bloquear ou desbloquear o fecho.
- Para garantir a segurança de acesso não autorizado, sempre colocar a tampa no Spa quando não estiver em uso e tranque todas as fivelas. Sempre mantenha as chaves fora do alcance das crianças.
- No caso de você perder as chaves, você pode usar qualquer chave de fenda de tamanho semelhante para bloquear ou desbloquear as fivelas.

GUARDE ESTAS INSTRUÇÕES

LÆS DETTE FØR DU BEGYNDER!









BEMÆRK: Denne lynvejledning giver dig vigtige og nyttige tips, før du begynder opsætningen af dit spabad. Den dækker dog ikke alle aspekter af spabadets installering og brug, så du bør stadig læse, forstå og følge betjeningsvejledningen for lære mere om korrekt installering, vedligeholdelse og sikker brug af dit spabad.

- **Strømforsyning:** Dette produkt kræver et minimum af 13 ampere. De fleste husholdningskredsløb er på mellem 13 og 16 ampere. Hvis relæet går, bør du sikre dig, at der ikke er tilsluttet andre apparater eller andre store belastninger til det samme kredsløb som spabadet. Skal du undgå at anvende forlængerledninger. Rul ledningen ud før brug. Stikket må aldrig placeres på brændbare materialer.
- **Vandopvarmning:** Hvis det er korrekt indstillet, vil opvarmningssystemet hæve vandtemperaturen med 2 °C i timen, FORUDSAT at spabadets dæksel sidder rigtigt på plads. Afhængigt af starttemperaturen på vandet i spabadet og den ambiente lufttemperatur, kan det tage nogen tid at varme vandet op. Hvis vandets starttemperatur er 22 °C og du ønsker at hæve den med 16 °C til 38 °C, vil opvarmningstiden være 16 °C / 2 °C per time = 8 timer. Efterfølgende kan opvarmningstiden forkortes ved at opretholde en vente-temperatur i spabadet (se afsnittet om OPVARMNING OG VANDTEMPERATUR). Husk at lægge dækslet på spabadet, når det ikke er i brug.
- **RCD:** Dette produkt er forsynet med et RCD-fejlstrømsrelæ placeret for enden af ledningen. Dette RCD-relæ skal testes før hver brug. Brug ALDRIG spabadet, hvis HFI-relæet ikke fungerer korrekt. (Se brugsanvisning for korrekt test af RCD-instruktioner).
- **Filterpatron:** Undersøg og rengør filterpatronerne fra hver dag til en gang om ugen, og skift filterpatronen efter behov. En beskidt filterpatron kan begrænse mængden af vand, der strømmer ind i systemet og forårsage en E90-fejlkode. Filterpatronens levetid kan forlænges ved at holde spavandet ordentligt desinficeret. Der henvises til brugervejledningen for detaljeret information om spavand kemi og balance.

UDFOLDNING OG OPPUMPNING AF DIT SPABAD:

- Når du folder det oppustelige spabad ud, vil du måske bemærke en lugt af plastik. Det er helt normalt for et nyt produkt, der lige er taget ud af pakningen. Det anbefales derfor at puste badet op og lade det stå til afluftning udendørs i en dags tid for give lugten tid til at fordamp, før du fylder spabadet med vand.
- Spred underlaget, med boblerne nedad, over det ryddede område, hvor du vil opsætte dit spabad.
- Når spabadet skal pustes op, skal du gøre dig bekendt med den fjederbelastede ventil på spabadet og drejeknappen til valg af luftkanalen, der sidder på siden af betjeningsenheden for, at sikre at enheden pustes op hurtigt og sikkert.

Tips til oppustning:

- Pust først dækselblæren op, inden du tilslutter betjeningsenheden til spabadet.
- Sæt den ene ende af oppustningsslangen fast i dækselblæreventilen og den anden ende i udgangen på luftpumpen.
- Stil altid først drejeknappen til valg af luftkanalen på den ønskede funktion. I dette tilfælde er det pumpeindstilling "  ", og tryk derefter på  knappen for at pumpe enheden op. Se afsnittet om oppustning i brugsvejledning for yderligere oplysninger.
- Når du har pustet enheden op, skal du først stille drejeknappen til valg af luftkanalen på "  " og derefter trykke på  knappen igen for at slukke for den. Afbryd oppustningsslangen fra betjeningsenheden og fra luftpumpen. Luk luftblæreventilen og tryk den ind.
- Find det store forbindelsesrør på spabadets foring, og sæt det i betjeningsenheden. Det må kun strammes med hånden.
- Sæt drejeknappen til valg af luftkanalen på siden af betjeningsenheden på oppustningsindstillingen "  ". Tryk på  knappen for, at puste spa-væggen op på ca. 3-5 minutter, indtil den er fast, men ikke for hård.
- Når du har pustet enheden op, skal du først stille drejeknappen til valg af luftkanalen på "  " og derefter trykke på  knappen igen for at slukke for den.
- Forbind resten af rørene mellem spabadet og betjeningsenheden. De må kun strammes med hånden.

GEM DENNE VEJLEDNING

OPVARMNING OG VANDTEMPERATUR:

- Påfyldning med opvarmet vand: Du kan bruge opvarmet vand til at fylde spabadet, hvilket vil forkorte den indledende opvarmningsstid. Du må dog ikke bruge vand, der er varmere end spabadets normale driftstemperaturer, der ikke overstiger 40 °C. Vand der er varmere end 40 °C vil slukke for opvarmningssystemet og er ikke betragtet som sikkert. Du skal altid tjekke spabadets vandtemperatur før brug, og vi henviser til betjeningsvejledningen for detaljerede oplysninger om sikker brug.
- Opretholdelse af vandtemperaturen: Dit PureSpa er ligesom enhver andet husholdningsapparat eller et fast spabad. Bruger du det derfor regelmæssigt, kan du vælge at indstille spabadet til at opretholde en bestemt ventetemperatur, når det ikke er i brug. Dette vil give en kortere opvarmningstid, når du beslutter dig for at bruge det. For eksempel, hvis du opretholder en vandtemperatur i spabadet på 30 °C, vil du nå op til de 38 °C på omkring 4 timer. Husk, at vandets temperatur stiger med cirka 2 °C i timen under opvarmning (dette kan dog variere afhængigt af udetemperaturen og andre vilkår), så planlæg dit bad i overensstemmelse hermed. **BEMÆRK:** Dit spabad har en sikkerhedsfunktion, der slukker opvarmningssystemet efter 72 timers uafbrudt opvarmning, hvis den indstillede temperatur ikke er nået inden for denne periode. Dette kan forekomme i kolde eksterne forhold, der kan forhindre den indstillede temperatur i at blive nået. Sulle dette ske, vil opvarmningssystemet slukkes og koden "END" vises på displayet, hvilket nødvendiggør at du skal trykke på temperaturindstillingsknappen og genindstille temperaturen for at genstarte opvarmningssystemet. Forsøg at bruge en lavere, mere tilgængelig, temperatur for de givne betingelser, som ikke vil kræve en genstart af opvarmningssystemet efter 72 timer.
- Vand temperatur under brug: Når du bruger spabadet, falder vandtemperaturen naturligvis lidt efter lidt. Det forventede temperaturfaldet vil være mellem 1 °C og 2 °C i timen afhængig af eksterne forhold. Så længe opvarmningssystemet er tændt med en forudbestemt temperatur, vil det begynde at opvarme vandet automatisk, når vandtemperaturen falder til 1-2 °C under den indstillede temperatur.
Eksempel: Hvis du har sat vandtemperaturen til 39 °C, vil varmesystemet ikke starte før temperaturen er faldet til 37 °C. Ønsker du at varme vandet op igen lidt hurtigere, skal du blot genindstille varmeopvarmningssystemet ved at slukke det og tænde det igen for at opnå din foretrukne temperatur.

SPABADETS DÆKSEL:

- Dækslet er en vigtig del af dit spabad, da det spiller en afgørende rolle i at opvarme vandet og i at opretholde temperaturen, når badet ikke er i brug. Derudover er det en vigtig sikkerhedsforanstaltning til forebyggelse af uautoriseret adgang til spabadet, især børns tilgang dertil.
- Bemærk at dækslets hængsler er låsehængsler. Plastikposen med betjeningsvejledningen og andet tilbehør indeholder også to nøgler. Hvert hængsel er markeret med "låst" og "åben" symboler for lette betjeningen: Sæt nøglen i hængslets nøglehul og drej den til den ønskede position for henholdsvis at låse eller åbne hængslet.
- For øget sikkerhed mod uautoriseret adgang, skal du altid lægge dækslet på, når spabadet ikke er i brug, og låse alle hængsler. Nøglerne bør altid holdes utilgængelige for børn.
- Hvis du forlægger nøglerne, kan du bruge en flad skruetrækker af lignende størrelse til at åbne eller låse hængslerne.

GEM DENNE VEJLEDNING

PRZECZYTAJ ZANIM ROZPOCZNIESZ!

355
IO









UWAGA: Niniejsza podręczna instrukcja uruchamiania produktu zawiera ważne i przydatne wskazówki przed przystąpieniem do instalacji basenu spa. Nie obejmuje jednak wszystkich aspektów związanych z instalacją i użytkowaniem basenu spa co oznacza, że użytkownik nadal zobowiązany jest przeczytać ze zrozumieniem instrukcję obsługi w celu zapewnienia poprawnej instalacji, konserwacji i bezpiecznego użytkowania basenu spa.

- Zasilanie: Ten produkt wymaga zasilania prądem o natężeniu co najmniej 13 amperów. W większości instalacji domowych natężenie prądu wynosi od 13 do 16 amperów. Jeżeli zadziała bezpiecznik, prosimy sprawdzić, czy do tego samego. Przed użyciem należy rozwinąć przewód zasilający. Nigdy nie należy umieszczać wtyczki na materiałach łatwopalnych.
- Podgrzewanie wody: POD WARUNKIEM poprawnego umieszczenia pokrywy spa oraz właściwego skonfigurowania i umieszczenia urządzenia, pracujący grzejnik podnosi temperaturę wody o 2°C na godzinę. W zależności od temperatury początkowej wody w spa oraz temperatury powietrza na zewnątrz, nagrzewanie może zająć trochę czasu. Jeżeli temperatura początkowa wody wynosi 22°C, a użytkownik chce ją podnieść o 16°C do 38°C, wówczas czas podgrzewania wyniesie 16°C/2°C godzin, czyli = 8 godzin. Dalsze używanie funkcji grzania: czas grzania można skrócić przez utrzymywanie temperatury spoczynkowej spa (patrz część GRZANIE I TEMPERATURA WODY). Na czas nieużywania na basen spa należy położyć pokrywę.
- Wyłącznik różnicowoprądowy (RCD): Produkt jest wyposażony w wyłącznik różnicowoprądowy, który znajduje się z tyłu przewodu zasilającego. Przed użyciem wyłącznik różnicowoprądowy należy przetestować. Jeżeli wyłącznik nie działa właściwie, basen spa nie należy używać (Zalecenia dotyczące prawidłowego testowania wyłącznika różnicowoprądowego: patrz instrukcja obsługi).
- Wkład filtrujący: Wkład(y) filtra należy kontrolować i czyścić z częstotliwością od codziennie do raz na tydzień. Wkład filtra należy wymieniać odpowiednio do potrzeb. Brudny wkład filtra może ograniczyć przepływ wody przez system i może spowodować wyświetlenie się kodu błędu E90. Aby wydłużyć czas działania wkładu, wodę w spa należy odpowiednio dezynfekować. Szczegółowe informacje o procesach chemicznych wody w spa znaleźć można w instrukcji użytkownika.

ROZŁOŻENIE I NAPOMPOWANIE BASENU SPA:

- Po rozłożeniu nadmuchiwanego basenu spa możesz poczuć zapach, który jest normalny dla nowego produktu wyjętego z opakowania. Dlatego zaleca się przed napełnieniem basenu spa wodą napompowanie produktu i pozostawienie go na zewnątrz na jeden dzień w celu przewietrzenia i stopniowej utraty zapachu charakterystycznego dla nowego produktu.
- W oczyszczonym miejscu, w którym chcesz zainstalować basen spa, rozłóż płachtę spodnią tak, by bąbelki skierowane były ku dołowi.
- Podczas pompowania spa, w celu zagwarantowania szybkiego i prawidłowego napompowania, należy zapoznać się z zaworem sprężynowym na wannie spa i pokrętkiem wyboru przewodu powietrza znajdującym się z boku podstawy sterującej spa.

Wskazówki dotyczące pompowania:

- Przed podłączeniem podstawy sterującej spa do wanny spa, najpierw należy napompować osłonę-pęcherz powietrzny.
- Zaczepić jeden koniec węża do pompowania do zaworu osłony-pęcherza powietrznego, a drugi do wylotu podstawy sterującej dmuchawy spa.
- Należy zawsze najpierw przekręcić pokrętko wyboru przewodu powietrza na zamierzoną funkcję, w tym przypadku pozycję pompowania „”, a potem nacisnąć przycisk  w celu rozpoczęcia pompowania. Więcej szczegółowych informacji - patrz instrukcja dla użytkownika, część poświęcona pompowaniu.
- Po zakończeniu pompowania należy zawsze najpierw przekręcić pokrętko wyboru przewodu powietrza w pozycję „”, a potem nacisnąć przycisk  ponownie, aby wyłączyć pompowanie. Odłączyć wąż do pompowania od podstawy sterującej spa i zaworu pęcherza powietrznego. Zamknąć i schować zawór pęcherza powietrznego.
- Odszukać szeroką rurę połączeniową na wykładzinie wanny spa i podłączyć ją, ale tylko ręcznie, do szerokiej rury podstawy sterującej spa.
- Przekręć pokrętko wyboru przewodu powietrza z boku podstawy sterującej w pozycję pompowania „”. Naciśnij przycisk , aby napompować ściany basenu spa, pompuj przez około 3-5 minut, aż do uzyskania umiarkowanej, nie przesadnej twardości.
- Po zakończeniu pompowania należy zawsze najpierw przekręcić pokrętko wyboru przewodu powietrza w pozycję „”, a potem nacisnąć przycisk  ponownie, aby wyłączyć pompowanie.
- Podłączyć, ale tylko ręcznie, pozostałe rury między wanną spa a podstawą sterującą.

ZACHOWAJ NINIEJSZĄ INSTRUKCJĘ

PODGRZEWANIE I TEMPERATURA WODY:

- Napełnienie podgrzaną wodą: do napełnienia basenu spa możesz użyć podgrzanej wody, co skróci czas początkowego nagrzewania. Upewnij się jednak, że temperatura wody nie przekracza standardowej temperatury pracy basenu spa, to znaczy nie wyższej niż 40°C. Woda o temperaturze wyższej niż 40°C spowoduje wyłączenie urządzenia grzewczego, dopóki temperatura nie obniży się do bezpiecznego poziomu. Przed skorzystaniem z basenu spa zawsze sprawdzaj temperaturę wody i zapoznaj się ze szczegółowymi informacjami dotyczącymi bezpiecznego użytkowania podanymi w instrukcji obsługi.
- Utrzymanie stałej temperatury wody: podobnie jak w przypadku innych urządzeń gospodarstwa domowego lub montowanych na stałe basenów spa, w basenie Pure Spa możesz przy stałym użytkowaniu ustawić pewną stałą temperaturę, która będzie utrzymywana w basenie spa, kiedy nie jest on używany. Pozwoli to na skrócenie czasu nagrzewania, kiedy zdecydujesz się skorzystać ze spa. Na przykład utrzymanie temperatury wody w basenie spa na poziomie 30°C pozwoli na jej podgrzanie do temperatury 38°C w mniej więcej 4 godziny. Pamiętaj, że temperatura wody podnosi się o około 2°C na godzinę podgrzewania (wartość ta może być różna w zależności od temperatury powietrza na zewnątrz i innych warunków), więc planuj używanie spa uwzględniając powyższe.
UWAGA: Basen spa wyposażony jest w funkcję wyłącznika bezpieczeństwa, który wyłączy urządzenie nagrzewające po 72 godzinach ciągłego nagrzewania, jeśli ustawiona wartość temperatury nie zostanie w tym czasie osiągnięta. Może to nastąpić w chłodnym otoczeniu, które może uniemożliwić osiągnięcie ustawionej temperatury. W takim przypadku urządzenie nagrzewające basenu spa wyłączy się i wyświetli się komunikat "END", który wymaga wciśnięcia przycisku ustawienia temperatury w celu ponownego uruchomienia urządzenia nagrzewającego. Spróbuj ustawić niższą wartość temperatury osiągalną w danych warunkach, która nie będzie wymagała ponownego uruchomienia urządzenia nagrzewającego po 72 godzinach.
- Temperatura wody w czasie używania: w czasie korzystania z basenu spa temperatura wody obniża się w sposób naturalny w miarę upływu czasu. Oczekiwany spadek temperatury wynosić może między 1°C a 2°C na godzinę w zależności od warunków zewnętrznych. Jeśli urządzenie nagrzewające pozostaje włączone przy ustawionej wartości temperatury, będzie ono ogrzewać wodę automatycznie, kiedy jej temperatura spadnie o 1-2°C w stosunku do ustawionej temperatury.
Przykład: Jeśli ustawiona przez Ciebie temperatura wynosi 39°C, grzałka nie włączy się, dopóki temperatura nie spadnie do 37°C. Jeśli chcesz podgrzać ją wcześniej, możesz po prostu zrestartować grzałkę, wyłączając ją i włączając ponownie, żeby rozpocząć nagrzewanie do pożądanej temperatury.

POKRYWA SPA:

- Pokrywa jest ważną częścią basenu spa, ponieważ odgrywa kluczową rolę w nagrzewaniu wody i utrzymaniu temperatury, kiedy basen spa nie jest używany. Co więcej, jest ona istotnym elementem bezpieczeństwa, uniemożliwiającym nieuprawnionym osobom, a szczególnie dzieciom, dostęp do basenu spa.
- Zwróć uwagę, że klamry spinające służą jako zabezpieczenie. W plastikowej torebce dostarczane są dwa klucze, podręcznik i inne akcesoria. Każda klamra ma oznaczenia „zamknięte” i „otwarte” ułatwiające obsługę: umieść klucz w otworze klamry i przekręć go do odpowiedniej pozycji, żeby otworzyć lub zamknąć klamrę.
- Żeby uniemożliwić dostęp osobom nieupoważnionym, zawsze zakładaj na basen spa pokrywę, kiedy nie jest on używany i zamykaj wszystkie klamry. Zawsze przechowuj klucze w miejscu niedostępnym dla dzieci.
- Jeśli zgubisz klucze, w celu zamknięcia lub otwarcia klamer możesz użyć dowolnego płaskiego śrubokrętu o podobnym rozmiarze.

ZACHOWAJ NINIEJSZĄ INSTRUKCJĘ



ВНИМАТЕЛЬНО ПРОЧИТЕ ПЕРЕД ИСПОЛЬЗОВАНИЕМ!

355
IO









ПРИМЕЧАНИЕ: Данное краткое руководство пользователя содержит важные и полезные советы, с которыми необходимо ознакомиться до начала настройки спа-оборудования. Тем не менее, в руководстве не учтены все аспекты установки и использования спа; однако, в любом случае необходимо прочитать и понять инструкции по эксплуатации и следовать им с целью правильной установки, обслуживания и безопасности при работе с оборудованием.

- Мощность: это устройство потребляет не менее 13 А. Большинство бытовых электросетей имеют мощность 13-16 А. Если сработал автоматический предохранитель цепи, убедитесь, что никакая другая техника или источник высокой нагрузки не подключены к той же цепи, что и гидромассажная ванна. Не используйте удлинители. Размотайте кабель питания перед использованием. Никогда не размещайте вилку на воспламеняющихся материалах.
- Нагревание воды. Этот нагревательный прибор при правильной настройке и использовании будет повышать температуру воды на 2 °C в час при условии, что крышка гидромассажной ванны установлена правильно. В зависимости от начальной температуры воды в гидромассажной ванне и внешней температуры воздуха может потребоваться некоторое время для нагрева воды до нужной температуры. Если начальная температура водопроводной воды 22 °C и вы хотите повысить ее на 16 °C до 38 °C, то время нагрева будет составлять: 16 °C/2 °C в час = 8 часов. При последующем использовании время нагрева можно сократить, поддерживая постоянную температуру в гидромассажной ванне (см. раздел «ПОДОГРЕВ И ТЕМПЕРАТУРА ВОДЫ»). Всегда закрывайте гидромассажную ванну, когда не используете ее.
- УЗО: данный продукт оснащен устройством защитного отключения (УЗО), расположенным на конце сетевого кабеля. УЗО необходимо проверять перед каждым использованием. НЕ используйте гидромассажную ванну, если УЗО не работает надлежащим образом. Инструкции по проверке работоспособности УЗО см. в руководстве по эксплуатации.
- Картридж фильтра: Проверяйте и очищайте картридж фильтра с периодичностью от каждого дня до одного раза в неделю, при необходимости меняйте картридж. Загрязненный картридж фильтра может ограничить поток воды в систему и вызвать код ошибки E90. Дезинфицируйте воду в гидромассажной ванне должным образом, чтобы продлить срок службы картриджа. Подробную информацию о химическом составе и балансе воды в гидромассажной ванне см. в руководстве пользователя.

УСТАНОВКА СПА-ОБОРУДОВАНИЯ:

- При установке надувной спа-ванны вы можете заметить запах материала, который является нормальным для нового продукта, извлеченного из упаковки. Поэтому рекомендуется надуть ванну и оставить ее на открытом воздухе в течение дня для проветривания и устранения запаха, перед заполнением ее водой.
- Расстелите входящую в набор подстилку на свободном участке земли пузырьками вниз в месте, где вы хотели бы устроить спа.
- Для обеспечения быстрого и правильного накачивания гидромассажной ванны ознакомьтесь с расположением подпружиненного клапана на ванне и регулятором выбора воздушного потока сбоку блока управления гидромассажной ванной.

Советы по накачиванию:

- Перед подключением блока управления к гидромассажной ванне сначала накачайте крышку воздушной камеры.
- Присоедините один конец шланга к клапану крышки воздушной камеры, а другой конец — к выпускному отверстию нагнетателя воздуха на блоке управления.
- Сначала поверните в нужное положение регулятор выбора воздушного потока (в данном случае в положение ) , затем нажмите кнопку  для накачивания. Дополнительные сведения см. в разделе «Накачивание» руководства пользователя.
- После завершения накачивания сначала поверните регулятор выбора воздушного потока в положение  , затем нажмите кнопку  еще раз, чтобы выключить. Отсоедините шланг от блока управления и клапана крышки воздушной камеры. Закройте и вдавите клапан крышки воздушной камеры.
- Найдите большую соединительную трубу на оболочке гидромассажной ванны и подсоедините ее к большой трубе блока управления. Затягивайте только от руки.
- Поверните регулятор выбора воздушного потока сбоку блока управления в положение для надувания  . Нажмите кнопку  , чтобы накачать стенки гидромассажной ванны (процесс займет 3–5 минут), пока они не станут упругими на ощупь, но не слишком твердыми.
- После завершения накачивания сначала поверните регулятор выбора воздушного потока в положение  , затем нажмите кнопку  еще раз, чтобы выключить.
- Подсоедините остальные трубы между гидромассажной ванной и блоком управления. Затягивайте только от руки.

СОХРАНЯЙТЕ ДАННУЮ ИНСТРУКЦИЮ

ОТОПЛЕНИЕ И ТЕМПЕРАТУРЫ ВОДЫ:

- Заполнение с функцией подогрева воды: Вы можете подогревать воду одновременно с заполнением ванны, что позволит сократить исходное время разогрева. Однако, убедитесь в том, что не используется вода с температурой, превышающей нормальную рабочую температуру спа (40 ° C). Температура воды выше 40 ° C приводит к отключению нагревательного блока и не считается безопасной. Всегда проверяйте температуру воды в спа перед использованием; для получения подробной информации по безопасному использованию см. руководство пользователя.
- Поддержание температуры воды: Ваше оборудование PureSpa работает, как любой бытовой прибор или устанавливаемый спа-центр; при постоянном использовании вы можете выбрать определенную температуру, поддерживаемую в спа, когда оборудование непосредственно не используется. Это позволит сократить время разогрева, когда вы захотите воспользоваться оборудованием. Например, поддержание температуры воды 30 ° C позволит достичь 38 ° C примерно за 4 часа. Помните, что увеличение температуры воды составляет около 2 ° C за час нагрева (скорость нагрева может меняться в зависимости от температуры наружного воздуха и других условий), поэтому рекомендуется планировать использование спа соответствующим образом.
ПРИМЕЧАНИЕ: У спа есть функция блокировки, которая отключает нагревательный элемент через 72 часа непрерывного нагрева, если заданная температура в течение этого периода не достигается. Это может происходить в условиях низкой температуры, что может мешать достижению заданной температуры. В этом случае нагревательный элемент спа отключится с отображением сообщения "END"; для возобновления работы нагревательного элемента потребуются нажатие кнопки остановки температуры и повторная установка температуры. Попробуйте получить более низкую температуру, достижимую в данных условиях, которая не потребует повторного запуска нагревательного элемента через 72 часа.
- Температура воды во время использования: при использовании спа температура воды будет естественным образом понижаться с течением времени. Ожидаемое понижение температуры составляет от 1 ° C до 2 ° C в час в зависимости от внешних условий. Пока нагревательный элемент включается при заданной температуре, он начинает нагревать воду автоматически при снижении температуры воды на 1-2 ° C от заданной температуры. Пример: Если установленная температура 39 ° C, нагреватель не запускается, пока температура не упадет до 37 ° C. Если необходимо нагреть воду более быстро, можно выполнить повторную настройку нагревателя, выключив его и снова включив для начала нагрева воды до нужной температуры.

КРЫШКА ДЛЯ СПА-ВАННЫ:

- Крышка является важным компонентом спа, поскольку имеет решающее значение для нагрева воды и поддержания температуры, когда спа не используется. Кроме того, крышка является одним из важнейших элементов безопасности для предотвращения неразрешенного доступа к спа, особенно детям.
- Обратите внимание, что прилагаемые к крышке пряжки являются фиксирующими элементами. В полиэтиленовый пакет с руководством и другими принадлежностями также вложены 2 ключа. Каждая пряжка маркирована надписями "locked" (заблокировано) и "unlocked" (разблокировано) в целях удобства эксплуатации: вставьте ключ в отверстие на пряжке и поверните его в соответствующее положение блокировки или разблокировки.
- Для обеспечения безопасности от неразрешенного доступа, необходимо всегда ставить на ванну крышку, когда спа не используется, и заблокировать все пряжки. Храните ключи в недоступном для детей месте.
- В случае утери ключей для блокировки или разблокировки пряжек можно использовать плоскую отвертку сходного размера.

Дата изготовления: дата указана на изделии или упаковке.
Срок службы: Производителем не определен. Сделано в Китае



СОХРАНЯЙТЕ ДАННУЮ ИНСТРУКЦИЮ

使用前请先阅读本安装指南









注意：快速安装指南手册提供了一些非常重要且有用的信息，但是并没有完全谈及所有安装方面的情况，我们始终建议您阅读理解并按照说明书进行正确的组装，保养及安全使用本产品。

- **电源：**本产品对插座及其支持电网的最低荷载要求为 13 安培。大部分家庭电路荷载是 13 至 16 安培。如果过载保护器或产品 RCD 跳脱，请检查是否有大功率电器设备与 SPA 共用同一线路。请勿使用延长线。使用前，解开电源线。请勿将插头放在易燃物之上。
- **加热：**盖上 SPA 的水池盖子后，请妥善设置好加热器，正常情况下水温每小时能上升两度。SPA 池内的原始水温以及环境温度会影响加热的时间。如果 SPA 池内的原始温度为 22 度，您想将其上升 16 度到 38 度，那么所需的加热时间为 $16^{\circ}\text{C}/2^{\circ}\text{C}$ 每小时 = 8 小时。如果是持续使用 SPA，可以通过设定恒温来缩短加热时间（详见之后的加热功能和水温化段落）。当没有使用 SPA 时，请确保 SPA 的水池盖子是盖上的。
- **漏电保护器：**本产品在电源线末端配有一个漏电保护器。每次使用本产品时需要先测试漏电保护器。当漏电保护器不能工作时请不要使用本产品。（详见产品说明书的漏电保护器测试指南）
- **滤芯：**每天至每周检查和清洁滤芯，必要时需更换滤芯。变脏的滤芯会令进入系统的水流受阻，并导致 E90 错误码出现。对 SPA 的池水进行适当消毒可延长滤芯使用寿命。具体详见产品说明书中关于如何恰当使用化学药品的相关信息。

如何展开充气 SPA:

- 首次摊开产品时，您可能会闻到一股塑胶味，对新产品来说，这是正常的。建议您充气灌水前，先将产品搁置在室外一天将气味散发掉。
- 将底垫上带有泡泡孔的面朝下且铺平在您所挑选架设产品的干净整洁场地。
- 在为 SPA 池充气时，先找到位于 SPA 池上的弹簧阀，和位于控制箱侧面的通气选择转盘，确保以正确方式迅速充气。

充气小建议：

- 首先为盖子气室充气，然后再将控制箱与 SPA 池连接。
- 将充气软管的一端与盖子气室阀门连接，另一端与控制箱出风口连接。
- 始终先将通气选择转盘转动至所需的功能，在此情况下为“”，然后按下  按钮充气。请查阅用户手册充气部分内容，了解更多详情。
- 充气结束后，始终先将通气选择转盘转动至“”位置，然后再次按下  按钮，将其关闭。从控制箱和盖子气室阀门取下充气软管。关闭并按入盖子气室阀门。
- 找到 SPA 池的大连接管，将其与控制箱大管道连接，仅需手工紧固。
- 将通气选择转盘转到“”充气位置。按下  按钮，将 SPA 池充气大约 3-5 分钟，直到触感紧实为止，但避免过硬。
- 充气结束后，始终先将通气选择转盘转动至“”位置，然后再次按下  按钮，将其关闭。
- 将余下的管道与 SPA 池和控制箱连接，仅需手工紧固。

保存此说明书

加热功能和水温变化：

- 往池水内添加热水：您可以使用添加热水的方式缩短加热的时间。但是，请务必确保热水的温度不能超过产品正常允许的水温 40°C。一旦水温超过 40°C，加热功能将自动停止运行同时也是不安全的。产品使用前，请先测量水温且参照说明书了解更多关于安全使用的注意事项。
- 如何保持水温：本产品就好比一件家用电器或者固定的温泉缸，产品不用时，您可以设定一定的温度进行维持水温方便持续使用，同时也可以缩短加热时间。例如，维持水温在加热大约 4 个小时后从 30°C 上升到 38°C。记住一点，水温平均每小时大约上升 2°C（这有可能随着室外温度和环境而变），所以开始您的 SPA 使用计划吧。
注意：本产品带有安全自动保护功能即加热持续 72 小时后水温仍然没变化的话，加热功能会自动停止运行。这可能发生在室外较冷的情况下导致设定的水温无法达到。这种情况下，加热功能会自动停止运行且显示代码“END”，此时您需要重新设定温度进行重新加热。您可以先设定相对较低的水温，这样的话，产品就不需要待机 72 小时后才会加热。
- 水温变化：当您使用 SPA 时，水温经过一段时间将稍微下降。根据外部环境的情况水温大约每小时下降 1°C~2°C，但是只要加热系统有在运行，当水温低于设定温度 1~2°C 时，加热系统会自动启动，进行加热。
例如：如果您设定的水温是 39°C，当水温下降时，加热系统是不会马上开始加热，除非水温已经下降到 37°C。如果您想让它快一点开始加热，您可以简单断开电源并重启后，再次设定理想温度。

充气盖子：

- 产品不用时，充气盖子是加热和维持水温过程中一个非常重要的配件。同时可以有效防止小孩在无人看护的情况下进入池内。
- 注意充气盖子上的扣子是可以和 SPA 扣在一起的。提供的两把锁匙与说明书和其他配件包装在一起。每个扣子都有“加锁”和“解锁”两个图标。插入锁匙转动到相应的图标位置即可进行加锁和解锁。
- 产品不使用时，请您始终盖上充气盖，扣上扣子并锁紧以确保人员安全。同时将钥匙放在小孩接触不到的地方。
- 如果不慎遗失钥匙，您可以使用大小相仿的一字螺丝刀进行加解锁。

©2021 Intex Marketing Ltd. - Intex Development Co. Ltd.- Intex Recreation Corp. All rights reserved/Tous droits réservés/Todos los derechos reservados/Alle Rechte vorbehalten. Printed in China/Imprimé en Chine/Impreso en China/Gedruckt in China.
 ®™ Trademarks used in some countries of the world under license from/®™ Marques utilisées dans certains pays sous licence de/
 Marcas registradas utilizadas en algunos países del mundo bajo licencia de/Warenzeichen verwendet in einigen Ländern der Welt in
 Lizenz von/Intex Marketing Ltd. to/à/a/an Intex Development Co. Ltd., Hong Kong & Intex Recreation Corp., P.O. Box 1440, Long
 Beach, CA 90801 • Distributed in the European Union by/Distribué dans l'Union Européenne par/Distribuido en la unión Europea por/
 Vertrieb in der Europäischen Union durch/Intex Trading B.V., Venneveld 9, 4705 RR Roosendaal – The Netherlands
www.intexcorp.com

INTEX®

保存此说明书

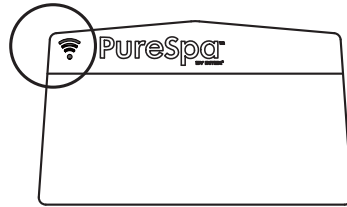
**Change Notice: WiFi LED Indicator Status**

- **ON/Solid:** The product is paired up and connected to the home WiFi signal successfully.
- **Flashing slowly:** Pairing mode stage. If it's not paired up and not connected to the home WiFi signal within 2 minutes, the WiFi LED indicator will turn off. Touch the pairing button [📶] for about 5 seconds to repeat the pairing process.
- **Flashing rapidly:** WiFi router/internet network problem. Please check "WiFi App Troubleshooting" section for more details.
- **OFF:** Spa control panel pairing failure or never connected to the home WiFi signal. Keep touching the pairing button [📶] for about 10 seconds to repeat the pairing process. If the problem persists, check "WiFi App Troubleshooting" section for more details.

Avis de modification : Statut de l'indicateur LED Wi-Fi

- **ON / Continu :** Le produit est appairé et connecté au signal Wi-Fi domestique avec succès.
- **Clignote doucement :** En mode appairage. S'il n'est pas appairé et connecté au signal Wi-Fi domestique dans les 2 minutes, l'indicateur LED Wi-Fi s'éteint. Touchez le bouton d'appairage [📶] pendant environ 5 secondes pour répéter le processus d'appairage.
- **Clignote rapidement :** Problème de routeur / réseau Wifi. Veuillez consulter la section « Dépannage de l'application Wi-Fi » pour plus de détails.
- **OFF :** Échec de l'appairage du panneau de commande du spa ou jamais connecté au signal Wi-Fi domestique. Continuez de toucher le bouton d'appairage [📶] pendant environ 10 secondes pour répéter le processus d'appairage. Si le problème persiste, consultez la section « Dépannage de l'application Wi-Fi » pour plus de détails.

Aviso de cambio: Indicador LED de estado del wifi

- **Encendido/Sólido:** El producto se ha emparejado y conectado al WiFi de casa con éxito.
- **Parpadeando lentamente:** En modo de emparejamiento. Si no se ha emparejado y conectado al WiFi de casa en un plazo de 2 minutos, el indicador LED del WiFi se apagará. Toque el botón de emparejamiento [📶] por unos 5 segundos para repetir el proceso de emparejamiento.
- **Parpadeando rápidamente:** Problema del enrutador WiFi / red de Internet. Para más información, consulte la sección de "Resolución de problemas de la aplicación WiFi".
- **Apagado:** Fallo de emparejamiento del panel de control del spa o nunca se conectó al WiFi de casa. Siga tocando el botón de emparejamiento [📶] por unos 10 segundos para repetir el proceso de emparejamiento. Si el problema persiste, consulte la sección "Resolución de problemas de la aplicación WiFi" para obtener más información.

Änderungsmittteilung: Status der WLAN-LED-Anzeige

- **ON/Dauerhaft:** Das Produkt ist erfolgreich gekoppelt und mit dem Heim-WLAN verbunden.
- **Langsames Blinken:** Im Verbindungsmodus. Falls es nicht innerhalb von 2 Minuten gekoppelt und mit dem Heim-WLAN verbunden ist, schaltet sich die WLAN-LED-Anzeige aus. Tippen Sie etwa 5 Sekunden lang auf die Kopplungstaste [📶], um den Kopplungsvorgang zu wiederholen.
- **Schnelles Blinken:** WLAN-Router / Netzwerkproblem. Weitere Einzelheiten siehe „WLAN-App Fehlerbehebung“.
- **OFF:** Kopplungsfehler des Spa-Bedienfelds oder keine Verbindung zum Heim-WLAN. Tippen Sie noch etwa 10 Sekunden lang auf die Kopplungstaste [📶], um den Kopplungsvorgang zu wiederholen. Falls das Problem weiterhin besteht, siehe weitere Einzelheiten im Abschnitt „WLAN-App Fehlerbehebung“.

Avviso di modifica: Indicatore luminoso Wi-Fi

- **ACCESO/Con luce fissa:** Il prodotto è abbinato alla rete Wi-Fi e collegato correttamente.
- **Lampeggiante lentamente:** Tentativo di abbinamento in corso. Se l'abbinamento e il collegamento alla rete Wi-Fi non vengono effettuati entro 2 minuti, l'indicatore luminoso Wi-Fi si spegnerà. Tenere premuto il pulsante di abbinamento [📶] per circa 5 secondi per riavviare il processo di abbinamento.
- **Lampeggiante rapidamente:** Problema di rete/router Wi-Fi. Per ulteriori dettagli, consultare la sezione "Risoluzione dei problemi dell'app Wi-Fi".
- **SPENTO:** Il pannello di controllo della spa non è abbinato o non è mai stato collegato alla rete Wi-Fi. Tenere premuto il pulsante di abbinamento [📶] per circa 10 secondi per riavviare il processo di abbinamento. Se il problema persiste, consultare la sezione "Risoluzione dei problemi dell'app Wi-Fi" per maggiori dettagli.

Wizigingsbericht: Wifi-led-indicator status

- **AAN / Continu:** Het product is gekoppeld en met het home WiFi-sigitaal verbonden.
- **Langzaam knipperend:** Koppelingsmodus. Als het binnen 2 minuten niet gekoppeld en met het home WiFi-sigitaal is verbonden, dooft het WiFi led-centrolelampje. Tik minstens 5 seconden op de koppelingsknop [📶] om de koppelingsprocedure opnieuw uit te voeren.
- **Snel knipperend:** WiFi-router / netwerkprobleem. Controleer de sectie "WiFi-app probleemoplossing" voor meer informatie.
- **UIT:** Storing tijdens koppelen met bedieningspaneel van jacuzzi of nog nooit verbonden met het home WiFi-sigitaal. Tik ongeveer 10 seconden op de koppelingsknop [📶] om de koppelingsprocedure opnieuw uit te voeren. Als het probleem aanhoudt, controleer de sectie "WiFi-app probleemoplossing" voor meer informatie.

Aviso de mudança: Estado do indicador LED de Wi-Fi

- **Ligar / Sólido:** O produto foi emparelhado e ligado ao sinal Wi-Fi doméstico com sucesso.
- **Piscando lentamente:** Na fase do modo de emparelhamento. Se não for emparelhado nem ligado ao sinal Wi-Fi doméstico no espaço de 2 minutos, o indicador LED de Wi-Fi desliga-se. Mantenha premido o botão de emparelhamento [📶] durante cerca de 5 segundos para repetir o processo de emparelhamento.
- **Piscando rapidamente:** Problema de roteador / rede WiFi. Consulte a secção "Resolução de problemas da aplicação Wi-Fi" para obter mais detalhes.
- **DESLIGADO:** Falha no emparelhamento do painel de controlo do spa ou nunca foi ligado ao sinal Wi-Fi doméstico. Mantenha premido o botão de emparelhamento [📶] durante cerca de 10 segundos para repetir o processo de emparelhamento. Se o problema persistir, consulte a secção "Resolução de problemas da aplicação Wi-Fi" para obter mais detalhes.

Bemærkning om ændringer: Status på Wi-Fi-LED-indikator

- **Tænd/Lyset:** Produktet er blevet parret og forbundet til Wi-Fi-signalet i hjemmet.
- **Blinker langsomt:** Under parring. Hvis produktet ikke parres og forbindes til Wi-Fi-signalet inden for 2 minutter, går lyset i Wi-Fi-indikatoren ud. Hold paringsknappen [📶] nede i 5 sekunder for, at gentage denne proces.
- **Blinker hurtigt:** Problem med Wi-Fi-routeren / netværket. Se venligst afsnittet "Fejlfinding i Wi-Fi-appen" for yderligere oplysninger.
- **Slukket:** Parring med spabadets betjeningspanel mislykkedes eller oprettelsen til Wi-Fi-signalet i hjemmet mislykkedes. Bliv ved med, at trykke på paringsknappen [📶] i ca. 10 sekunder for, at gentage parringen. Hvis problemet fortsætter, bedes du se afsnittet "Fejlfinding i Wi-Fi-appen" for yderligere oplysninger.

Powiadomienie o zmianie: Stan kontrolki LED WiFi

- **ON / State:** To urządzenie zostało pomyślnie sparowane i połączone z domową siecią Wi-Fi.
- **Miga powoli:** W trybie parowania. Jeśli w ciągu 2 minut urządzenie nie zostanie sparowane i połączone z domową siecią Wi-Fi, zgaśnie kontrolka LED Wi-Fi. Aby powtórzyć procedurę parowania, należy nacisnąć i przytrzymać przycisk parowania [📶] przez około 5 sekund.
- **Miga szybko:** Problem z routerem / siecią WiFi. Więcej szczegółowych informacji – patrz część „Aplikacja Wi-Fi – rozwiązywanie problemów”.
- **OFF:** Niepowodzenie parowania panelu sterowania spa lub urządzenie nigdy nie było podłączone do domowej sieci Wi-Fi. Aby powtórzyć procedurę parowania, należy nacisnąć i przytrzymać przycisk parowania [📶] przez około 10 sekund. Jeśli problem nie ustąpi, więcej szczegółowych informacji znaleźć można w części „Aplikacja Wi-Fi – rozwiązywanie problemów”.

Изменить примечание: Состояние светодиодного индикатора Wi-Fi

- **ВКЛ/Светится постоянно:** Изделие сопряжено и успешно подключено к домашней сети Wi-Fi.
- **Медленно мигает:** Активен режим сопряжения. Если в течение 2 минут оно не будет сопряжено и подключено к домашней сети Wi-Fi, светодиодный индикатор Wi-Fi перестанет светиться. Нажмите кнопку сопряжения [📶] и удерживайте ее примерно 5 секунд, чтобы повторить процесс сопряжения.
- **Быстро мигает:** Проблема Wi-Fi-роутера/сети. Для получения подробной информации ознакомьтесь с разделом «Устранение неполадок при подключении по сети Wi-Fi».
- **Выкл:** Сбой сопряжения панели управления гидромассажной ванны или изделие никогда не подключалась к домашней сети Wi-Fi. Нажмите кнопку сопряжения [📶] и удерживайте ее примерно 10 секунд, чтобы повторить процесс сопряжения. Если проблему не удалось устранить, то для получения подробной информации ознакомьтесь с разделом «Устранение неполадок при подключении по сети Wi-Fi».

更新提示: WiFi LED 指示灯状态

- **常亮:** 产品连上家里 WiFi 并配对成功。
- **慢速闪烁:** 处于配对模式阶段。如果 2 分钟内未连上 WiFi 并成功配对, LED 指示灯将熄灭。长按配对按钮 [📶] 约 5 秒钟可重复配对过程。
- **快速闪烁:** WiFi 路由器信号接收故障。详情请参考“WiFi 应用程序故障排除指南”。
- **熄灭:** Spa 控制面板配对失败或者从未连接过家里 WiFi。长按配对按钮 [📶] 约 10 秒钟重新配对。若你继续碰到问题, 请查看“WiFi 应用程序故障排除指南”。



Ändra avisering: Status WiFi LED-indikator

- **PA/Fast sken:** Produkten är parkopplad och ansluten till hemmets WiFi-signal.
- **Blinkar sakt:** i stadiet parkopplingsläge. Om den inte parkopplas och inte ansluten till hemmets WiFi-signal inom två minuter kommer WiFi LED-indikator att slockna. Peka på parkopplingsknappen [📶] i ungefär fem sekunder för att upprepa parkopplingsprocessen.
- **Blinkar snabbt:** WiFi router-/nätverksproblem. Se sektionen "WiFi App Felsökning" för ytterligare detaljer." för ytterligare detaljer.
- **AV:** Spa-kontrollpanel parkopplingsfel eller aldrig ansluten till hemma WiFi-signalen. Fortsätt att peka på parkopplingsknappen [📶] i ungefär 10 sekunder för att upprepa parkopplingsprocessen. Om problemet kvarstår, se sektionen "WiFi App Felsökning" för ytterligare detaljer.



Endringsvarsel: WiFi LED-indikatorstatus

- **PA / Fast:** Produktet er koblet sammen og koblet til WiFi-signalet hjemme.
- **Blinker sakte:** I paringsmodusfasen. Hvis den ikke er sammenkoblet og ikke koblet til WiFi-signalet hjemme innen 2 minutter, slås WiFi LED-indikatoren av. Trykk på paringsknappen [📶] i omtrent 5 sekunder for å gjenta paringsprosessen.
- **Blinker raskt:** WiFi-router / nettverksproblem. Vennligst sjekk "WiFi-app felsøking" delen for mer informasjon.
- **AV:** Paringsfeil i spa-kontrollpanelet eller aldri koblet til WiFi-signalet hjemme. Fortsett å berøre paringsknappen [📶] i omtrent 10 sekunder for å gjenta paringsprosessen. Hvis problemet vedvarer, sjekk "Feilsøking av WiFi-apper" delen for mer informasjon.



Muutosilmoitus: Wi-Fi LED-merkkivalon tila

- **ON/Palaa:** Tuotteen pariliitos ja sen yhdistäminen kodin Wi-Fi-signaaliin onnistuivat.
- **Vilkkuu hitaasti:** Pariliitostila. Jos tuotetta ei liitetä pariksi ja yhdistetä kodin Wi-Fi-signaaliin 2 minuutin kuluessa, Wi-Fi-merkkivalo sammuu. Kosketa pariliitospainiketta  noin 5 sekunnin ajan pariliitosmenettely toistamiseksi.
- **Vilkkuu nopeasti:** Wi-Fi-reiitin-/verkko-ongelma. Katso lisätietoja "Wi-Fi-vianmääritys" -osiosta.
- **OFF:** Porealtaan ohjauspaneelin toimintahäiriö tai yhdistämistä kodin Wi-Fi-signaaliin ei ole koskaan tehty. Jatka pariliitospainikkeen  koskettamista noin 10 sekunnin ajan pariliitosmenettely toistamiseksi. Jos ongelma jatkuu, katso lisätietoja "Wi-Fi-vianmääritys" -osiosta.



Ειδοποίηση αλλαγής: Κατάσταση λυχνίας LED WiFi

- **ΕΝΕΡΓΟ/Σταθερά αναμμένο:** Η ζεύξη του προϊόντος και η σύνδεσή του στο δίκτυο WiFi ολοκληρώθηκε με επιτυχία.
- **Αναβοσβήνει αργά:** Σε κατάσταση ζεύξης. Αν η ζεύξη και η σύνδεση στο οικιακό WiFi δεν ολοκληρωθεί μέσα σε 2 λεπτά, τότε η φωτεινή ένδειξη LED του WiFi θα απενεργοποιηθεί. Κρατήστε πατημένο το κουμπί ζεύξης  για περίπου 5 δευτερόλεπτα, για να επαναληφθεί η διαδικασία ζεύξης.
- **Αναβοσβήνει γρήγορα:** Πρόβλημα δρομολογητή/δικτύου WiFi. Ανατρέξτε στην ενότητα αντιμετώπισης προβλημάτων με την εφαρμογή WiFi, για περισσότερες λεπτομέρειες.
- **ΑΝΕΝΕΡΓΟ:** Αποτυχία ζεύξης του πίνακα ελέγχου ή ποτέ δεν συνδέθηκε στο οικιακό WiFi. Συνεχίστε να κρατάτε πατημένο το κουμπί ζεύξης  για περίπου 10 δευτερόλεπτα, ώστε να επαναληφθεί η διαδικασία ζεύξης. Αν το πρόβλημα συνεχιστεί, ανατρέξτε στην ενότητα αντιμετώπισης προβλημάτων με την εφαρμογή WiFi, για περισσότερες λεπτομέρειες.



Oznámení o změně: Stav WiFi LED kontrolky

- **ZAP/Svíti:** Výrobek je spárován a úspěšně připojen k domácímu signálu WiFi.
- **Pomalú bliká:** Ve fázi režimu párování. Pokud není spárován a není připojen k domácímu WiFi signálu do 2 minut, indikátor LED WiFi zhasne. Stisknutím tlačítka párování  po dobu asi 5 sekund proces párování zopakujete.
- **Rychle bliká:** Problém s routerem / sítí WiFi. Další podrobnosti najdete v části „Řešení problémů s aplikací WiFi“.
- **VYP:** Selhání párování ovládacího panelu vřívky nebo připojení k domácímu WiFi signálu. Dotýkejte se tlačítka párování  po dobu asi 10 sekund a zopakujte proces párování. Pokud problém přetrvává, podívejte se do části „Řešení problémů s WiFi aplikací“, kde najdete další podrobnosti.



Obavijest o promjeni: LED svjetlosni indikator statusa Wi-Fi mreže

- **UKLJUČENO/Kontinuirano svijetli:** Proizvod je uspješno uparen i povezan s kućnim Wi-Fi signalom.
- **Pologano treperenje:** U fazi uparivanja. Ako se proizvod ne upari i ne poveže s kućnim Wi-Fi signalom u roku od 2 minute, isključit će se LED svjetlosni indikator za Wi-Fi mrežu. Za ponavljanje postupka uparivanja pritisnite gumb  za uparivanje oko 5 sekundi.
- **Brzo treperenje:** Problem s Wi-Fi usmjerivačem/mrežom. Za više informacija pogledajte odeljak „Rješavanje problema s Wi-Fi aplikacijom“.
- **ISKLJUČENO:** Neuspješno uparivanje upravljačke ploče hidromasažnog bazena ili proizvod nije uparen s kućnim Wi-Fi signalom. Za ponavljanje postupka uparivanja pritisnite gumb  za uparivanje oko 10 sekundi. Ako problem i dalje postoji, za više informacija pogledajte odeljak „Rješavanje problema s Wi-Fi aplikacijom“.



Mainit paziojumu: WiFi LED indikatora status

- **IESLĒGTS/Deg nepārtraukti:** Produkts ir savienots pārī, un ir veiksmīgi izveidots tā savienojums ar mājas WiFi signālu.
- **Mirgo lēnām:** Atrodas pārī savienošanas režīmā. Ja 2 minūšu laikā produkts netiek savienots pārī un nav izveidots tā savienojums ar mājas WiFi signālu, izslēdzas WiFi LED indikator. Lai atkārtotu savienošanas pārī procesu, pieskarieties savienošanas pārī pogai  un pieturiet aptuveni 5 sekundes.
- **Mirgo ātri:** WiFi maršrutētāja/tīkla problēma. Lai iegūtu sīkāku informāciju, izlasiet sadaļu „WiFi programmas problēmu meklēšana un novēršana“.
- **IZSLĒGTS:** Kļūme SPA vadības paneļa savienojuma izveidē, vai tā nespēja izveidot savienojumu ar mājas WiFi signālu. Lai atkārtotu savienošanas pārī procesu, turpiniet spiest savienošanas pārī pogu  aptuveni 10 sekundes. Ja problēma joprojām pastāv, lūdz, izlasiet sadaļu „WiFi programmas problēmu meklēšana un novēršana“, lai iegūtu sīkāku informāciju.



Pranešimas apie pakeitimą: Belaidžio ryšio LED kontrolinės lemputės būseną

- **Jungtas /Dega:** Produktas susietas ir sėkmingai prijungtas prie namų belaidžio ryšio signalo.
- **Lėtai mirks:** Susiejimo režimas. Jei jis nebus susietas ir prijungtas prie namų belaidžio ryšio signalo per 2 minutes, belaidžio ryšio LED indikatorius išsijungs. Susiejimo mygtuką  laikykite nuspaudę maždaug 5 sekundes, kad pakartotumėte susiejimo procesą.
- **Greitai mirks:** Wi-Fi maršruto parinktuvo ar tinklo problema. Norėdami gauti daugiau informacijos, patikrinkite skyrių „Belaidžio ryšio programos trikčių šalinimas“.
- **Išjungtas:** Spa valdymo pulto susiejimas nepavyko arba niekada nebuvo prijungtas prie namų belaidžio ryšio signalo. Laikykite nuspaudę susiejimo mygtuką  maždaug 10 sekundžių, kad pakartotumėte susiejimo procesą. Jei problema išlieka, daugiau informacijos ieškokite skyriuje „Belaidžio ryšio programos trikčių šalinimas“.



Oznámenie o zmene: Stav WiFi LED kontrolky

- **ZAP/Svíti:** Výrobek je spárován y úspěšne připojený k domácímu signálu WiFi.
- **Pomalý bliká:** Vo fáze režimu párovania. Ak nie je spárován y a nie je pripojený k domácímu signálu WiFi do 2 minút, indikátor LED WiFi zhasne. Klepnutím na tlačidlo párovania  asi na 5 sekund proces párovania zopakujete.
- **Rychlo bliká:** Problém so smerovačom/sieťou WiFi. Ďalšie informácie nájdete v časti „Riešenie problémov s aplikáciami WiFi“.
- **VYP:** Zlyhalo párovanie ovládacieho panela vřívky alebo sa nikdy nepripojilo k domácímu signálu WiFi. Stále sa dotýkajte tlačidla párovania  asi na 10 sekund a zopakujte proces párovania. Ak problém pretrváva, ďalšie informácie nájdete v časti „Riešenie problémov s aplikáciami WiFi“.

Obvestilo o spremembi: Stanje indikatorja LED za brezžično omrežje

- **VKLOP/Močan:** Izdelek je združen in uspešno povezan z domačim brezžičnim signalom.
- **Utripa počasi:** V načinu seznanjanja. Če se ne združi in poveže z domačim brezžičnim signalom v roku dveh minut, bo LED pokazatelj brezžičnega signala (WiFi) ugasnil. Za 5 sekund se dotaknite gumba za združevanje , da ponovite postopek združevanja.
- **Utripa hitro:** Wi-Fi-usmerjevalnik/težava z omrežjem. Za več informacij glejte poglavje "Reševanje težav z aplikacijo brezžičnega interneta".
- **IZKLOP:** Nadzorna plošča spa-ja se ni združila, ali pa se ni povezal z domačim signalom WiFi. Večkrat se dotaknite gumba za združevanje  Za približno 10 sekund, da ponovite postopek združevanja. Če težava vztraja, se obrnite na poglavje "Reševanje težav z aplikacijo brezžičnega interneta" za več informacij.



Preaviz de modifi care: Indicator LED de stare WiFi

- **ON/Aprins constant:** Produsul este cuplat și conectat cu succes la semnalul WiFi din locuință.
- **Clipire lentă:** În stadiul modulului de cuplare. Dacă nu este cuplat și nu este conectat la semnalul WiFi din locuință în decurs de 2 minute, indicatorul cu LED de WiFi se va stinge. Atingeți butonul de cuplare  timp de aproximativ 5 secunde pentru a repeat procesul de cuplare.
- **Clipire rapidă:** Probleme cu router-ul de WiFi/ de rețea. Vă rugăm verificați secțiunea „Ghid de depanare WiFi al aplicației” pentru detalii suplimentare.
- **OFF:** Eroare de cuplare a panoului de control al jacuzzi-ului sau nerealizarea conectării la semnalul WiFi din locuință. Mențineți apăsat butonul de cuplare timp  de aproximativ 10 secunde pentru a repeta procesul de cuplare. Dacă problema persistă verificați „Ghidul de depanare WiFi al aplicației” pentru detalii suplimentare.

Известие за промяна: Светодиоден индикатор за статуса на WiFi

- **ВКЛ/Постоянна светлина:** ППродуктът е вдвоен и свързан със сигнала на домашната WiFi мрежа успешно.
- **Бавно мигане:** В режим на вдояване. Ако той не бъде вдвоен и свързан със сигнала на домашната WiFi мрежа в рамките на 2 минути, WiFi LED индикаторът ще се изключи. Докоснете бутона за вдояване  за около 5 секунди, за да повторите процеса на вдояване.
- **Бързо мигане:** Проблем с WiFi рутера/мрежата. Моля, проверете раздела „Отстраняване на неизправности на WiFi приложението” за повече детайли.
- **ИЗКЛ:** Неуспешно вдояване на контролния панел на спа или липса на свързване към домашния WiFi сигнал. Продължете да докосвате бутона за вдояване  за около 10 секунди, за да повторите процеса на вдояване. Ако проблемът продължава, проверете раздела „Отстраняване на неизправности на WiFi приложението” за повече детайли.

Obavest o promeni: LED svetlosni indikator statusa Wi-Fi mreže

- **UKLJUČENO/Stalno sveti:** Proizvod je uspješno uparen i povezan sa kućnim Wi-Fi signalom.
- **Sporo treperenje:** U fazi uparivanja. Ako se proizvod ne upari i ne poveže sa kućnim Wi-Fi signalom za 2 minuta, isključit će se LED svetlosni indikator za Wi-Fi mrežu. Za ponavljanje postupka uparivanja pritisnite dugme za uparivanje  oko 5 sekundi.
- **Brzo treperenje:** Problem sa Wi-Fi ruterom/mrežom. Više informacija potražite u odeljku „Rešavanje problema sa Wi-Fi aplikacijom“.
- **ISKLJUČENO:** Neuspješno uparivanje kontrolne ploče hidromasažnog bazena ili proizvod nije uparen sa kućnim Wi-Fi signalom. Za ponavljanje postupka uparivanja nastavite da pritisćate dugme za uparivanje  oko 10 sekundi. Ako problem i dalje postoji, više informacija potražite u odeljku „Rešavanje problema sa Wi-Fi aplikacijom“.

Változtatási értesítés: WiFi LED jelzőlámpa állapota

- **BE/Egyszínű:** A termék párosítva van, és megfelelően csatlakozik az otthoni wifihálózatához.
- **Lassú villogás:** Párosítás üzemmódban. Ha nincs párosítva és 2 percen belül nem csatlakozik az otthoni wifihálózatához, a wifi LED jelzőfénye kialszik. A párosítási folyamat megismétléséhez érintse meg a párosítás gombot körülbelül 5 másodpercig.
- **Gyors villogás:** WiFi router/hálózati probléma. További részletekért, kérjük, olvassa el a „Wifi app hibaelhárítás” szakaszt.
- **KI:** Spa vezérlőpanel párosítás hiba vagy soha nem csatlakozott az otthoni wifihálózatához. Tartsa lenyomva a párosítás gombot körülbelül 10 másodpercig a párosítási folyamat megismétléséhez. Ha a probléma továbbra is fennáll, kérjük, olvassa el a „Wifi app hibaelhárítás” szakaszt további részletekért.

הודעת שינוי: מצב מחזור גורית ה-WiFi

- פועל/מוצק: המוצר משוייך ומחובר בהצלחה לאות ה-WiFi הביתי
- מהבהב לאט: שלב מצב שיוך. אם הוא אינו משוייך ואינו מחובר לאות ה-WiFi תוך 2 דקות, מחזור גורית ה-WiFi יכבה. יש לגעת בהצגן השיוך למשך כ-5 שניות כדי לחזור על תהליך השיוך.
- מהבהב מהר: בעיית נתב WiFi/רשת. לפרטים נוספים ניתן לעיין בסעיף "פתרון תקלות באפליקציית WiFi".
- כבוי: כשל בשיוך בקר הספא או שהוא מעולם לא הובר לאות ה-WiFi הביתי. יש להמשיך לגעת בהצגן השיוך. למשך 10 שניות כדי לחזור על תהליך השיוך. אם הבעיה נמשכת, ניתן לעיין בסעיף "פתרון תקלות באפליקציית WiFi" לפרטים נוספים.



QR Code / Code QR / Código QR /
QR-Code / Codice QR / QR code /
Código QR / QR-kode / Kod QR /
QR-код / QR コード / 二维码

Watch Assembly Video
Visit www.intexdevelopment.com/support/videos
Or scan above QR Code

QR code readers are available from your app store.
A direct QR code link can be found on the pool wall next to the model number printing or on the pump rating label.

Visionnez la vidéo sur l'assemblage.
Consultez : www.intexdevelopment.com/support/videos
Ou scannez le code QR ci-dessus.

Des lecteurs de code QR sont disponibles sur votre marché d'applications.
Un lien de code QR direct est disponible sur la paroi de la piscine à côté du numéro de modèle imprimé ou sur la plaque signalétique de la pompe.

Visualice el vídeo de montaje
Visite www.intexdevelopment.com/support/videos
O escanee el Código QR anterior

Hay lectores de Código QR disponibles en su tienda de aplicaciones.
Puede ver un enlace directo de Código QR en la pared de la piscina junto al número de modelo o en la etiqueta de especificaciones de la bomba.

Sehen Sie sich das Montage-Video an
Besuchen Sie www.intexdevelopment.com/support/videos
Oder scannen Sie den QR-Code

QR-Code-Leser erhalten Sie in Ihrem App-Store.
Einen direkten QR-Code-Link finden Sie auf der Poolwand neben der aufgedruckten Modellnummer oder auf dem Typenschild der Pumpe.

Guarda il video di assemblaggio
Visita www.intexdevelopment.com/support/videos
o scansiona il codice QR qui sopra

I lettori di codici QR sono reperibili nell'app store del proprio smartphone.
Un link diretto al codice QR è riportato sulla parete della piscina di fianco al numero di modello o sulla targa della pompa.

Bekijk het montagevideo
Bezoek www.intexdevelopment.com/support/videos
Of scan de bovenstaande QR code

QR code-lezers zijn verkrijgbaar in uw app-store.
U vindt een directe QR code-link op de wand van het zwembad naast de print van het modelnummer of op het typeplaatje van de pomp.

Veja o vídeo de montagem
Visite www.intexdevelopment.com/support/videos
Ou faça a leitura do código QR

Os leitores de códigos QR estão disponíveis na sua app store.
Pode encontrar um link direto de um código QR na parede da piscina ao lado do número do modelo na placa das especificações da bomba.

Se videoen med samlingsvejledningerne
Gå på www.intexdevelopment.com/support/videos
Eller scan QR-koden ovenfor

QR-kodelæsere kan hentes i din app-store.
Et direkte QR-kodelink kan findes på poolsiden, ved siden af modelnummeret eller på mærkepladen på pumpen.

Obejrzyj film z instrukcją montażu
Wejdź na www.intexdevelopment.com/support/videos
Lub zeskanuj powyższy kod QR

Czytniki kodu QR są dostępne w sklepie z aplikacjami.
Bezpośredni link do kodu QR można znaleźć na ścianie basenu obok nadruku numeru modelu lub na etykiecie znamionowej pompy.

Смотреть видео сборки
Посетите сайт www.intexdevelopment.com/support/videos
Или просканируйте QR-код выше

Сканеры QR-кода доступны в вашем магазине приложений.
Прямую ссылку QR-кода можно найти на стенке бассейна рядом с напечатанным номером модели или на этикетке характеристик насоса.

組み立て方のビデオを見る
www.intexdevelopment.com/support/videos にアクセス
または上の QR コードをスキャン

QR コードリーダーは App ストアで利用可能です。
QR コードへの直接リンクは、モデル番号印字のとなりのプール壁、またはポンプ規格ラベルにあります。

观看组装视频
访问 www.intexdevelopment.com/support/videos
或扫描以上的二维码

手机应用大全可以下载二维码阅读器。
您水池壁外的型号旁边或者过滤器的参数贴签中也印有相同二维码，可供您直接扫码观看。



Κωδικός QR / QR kód / QR kôd /
QR kods / QR kodas / QR kód /
Koda QR / Cod QR / QR kod /
Karekod / QR kod / QR kód

Δείτε το βίντεο συναρμολόγησης
Επισκεφθείτε την ιστοσελίδα www.intexdevelopment.com/support/videos
Ή σαρώστε τον ανωτέρω κωδικό QR

Αναγνώστες κωδικών QR είναι διαθέσιμοι στο app store σας.
Μπορείτε να βρείτε έναν απευθείας κωδικό QR στο τοίχωμα πίσω από δίπλα στον τυπωμένο αριθμό μοντέλου ή στην ετικέτα στοιχείων αντλάας.

Podívejte se na montážní video
Navštivte www.intexdevelopment.com/support/videos
Nebo oskenujte výše uvedený QR kód

Čtečky QR kódů jsou k dispozici v obchodě s aplikacemi.
Přímý odkaz s QR kódem se nachází na stěně bazénu vedle vytištěného čísla modelu nebo na údajovém štítku čerpadla.

Pogledajte video zapis o sastavljanju.
Posjetite www.intexdevelopment.com/support/videos
ili skenirajte gore navedeni QR kód.

Čitače QR kodova možete nabaviti putem App Store.
Izravnu poveznicu na QR kód možete pronaći na stjenki bazena pokraj otisnutog broja modela ili na označnoj pločici pumpe.

Noskatieties video, kā salikt ierīci
Apmeklējiet vietni www.intexdevelopment.com/support/videos
Vai arī noskenējiet QR kodu

QR kodu lasītāji pieejami Jūsu lietotņu veikalā.
Tiešo QR koda saiti var atrast uz baseina sienas blakus modeļa numuram vai sūkņa parametru etiķetē.

Žiūrėkite surinkimo vaizdo įrašą
Apsilankykite www.intexdevelopment.com/support/videos
Arba nuskaitykite aukščiau pateikiamą QR kodą

QR kodo skaitytuvą galite atsisiųsti iš savo programėlių parduotuvės.
Tiesioginę QR kodo nuorodą galite rasti ant vonelės sienelės, šalia atspausdinto modelio numerio arba siurblio vardinųjų charakteristikų lentelėje.

Pozrite si montážne video
Navštivte www.intexdevelopment.com/support/videos
Alebo oskenujte vyššie uvedený QR kód

Čítačky QR kódov sú k dispozícii v obchode s aplikáciami.
Priamy odkaz s QR kódom sa nachádza na stene bazénu vedľa vytlačeneho čísla modelu alebo na údajovom štítku čerpadla.

Oglejte si video o sestavljanju
Obiščite www.intexdevelopment.com/support/videos
ali skenirajte zgornjo kodo QR

Čitalnike kod QR lahko dobite v svoji trgovini z aplikacijami.
Kodo QR z neposredno povezavo lahko najdete na steni bazena poleg natisnjene številke modela ali na nazivni ploščici črpalke.

Priviți instrucțiunile video de asamblare
Vizitați www.intexdevelopment.com/support/videos
Sau scanați codul QR de mai sus

Cititoare de coduri QR sunt disponibile pe platforma de aplicații.
Un link direct de code QR se găsește pe peretele piscinei, lângă numărul modelului imprimat sau pe eticheta tehnică a pompei.

Гледайте видео за сглобяването
Посетете www.intexdevelopment.com/support/videos
Или сканирайте QR кода по-горе

Можете да намерите четец за QR кодове във вашия магазин за приложения.
Можете да намерите директна връзка чрез QR код на стената на басейна до номера на модела или на информационния етикет на помпата.

Montaj Videosunu İzleyin
www.intexdevelopment.com/support/videos adresini ziyaret edin
Veya yukarıdaki karekodu taratın

Karekod okuyucular uygulama mağazanızda mevcuttur.
Havuzun duvarında, model numarası baskısının yanında veya pompa derecelendirme etiketinin üzerinde doğrudan karekod bağlantısı bulunabilir.

Pogledajte video o sklapanju
Posetite www.intexdevelopment.com/support/videos
ili skenirajte QR kod iznad

Čitači QR kodova su dostupni u vašoj prodavnici aplikacija.
Direktna veza QR koda može se naći na zidu bazena pored odštampanog broja modela ili na nalepnici sa specifikacijama pumpe.

Nézzen meg az összeszerelési videót
Látogasson el a www.intexdevelopment.com/support/videos weblapra
vagy szkennelje a fenti QR kódot

A QR kód leolvasható letölthető az App Store-ból.
Közvetlen QR kód link a medence falán található a modell szám mellett vagy a szivattyú típusábláján.

REPAIR KIT

Due to shipping restrictions, glue is not provided. Use PVC or silicone based glue, which is readily available at most retail stores. Read and follow the warnings and instructions on the glue package before proceeding with the steps following.

REPAIR INSTRUCTIONS:

- Clean area thoroughly where repair is to be made. NOTE: To allow better adhesion on flokked airbed surfaces, apply some glue to the repair area and rub away the flokked texture until a smooth surface is exposed.
- Cut patch material to size.
- Use only enough liquid cement to wet the back to repair area.
- Press tightly to repair area.
- If article is an inflatable, do not inflate for 12 hours.

REPARATUR-SET

Aufgrund von Transportbeschränkungen ist kein Kleber enthalten. Verwenden Sie Kleber auf PVC- oder Silikonbasis, welcher in den meisten Geschäften leicht erhältlich ist. Lesen und befolgen Sie die Warnhinweise und Anweisungen auf der Verpackung des Klebers, bevor Sie mit den folgenden Schritten fortfahren.

REPARATUR-ANLEITUNG:

- Reinigen Sie die beschädigte Stelle gründlich vor der Reparatur. ANMERKUNG: Um eine bessere Haftung auf beflockten Luftbett-Oberflächen zu ermöglichen, geben Sie etwas Klebstoff auf die zu reparierende Stelle und reiben Sie die beflockte Textur solange weg, bis eine glatte Oberfläche erscheint.
- Schneiden Sie den Flecken auf die entsprechende Größe zu.
- Verwenden Sie nur soviel flüssigen Kleber, daß der Flecken gut angefeuchtet ist.
- Drücken Sie den Flecken fest auf die beschädigt Stelle auf.
- Aufblasbare Artikel erst nach 12 Stunden wieder aufblasen.

KIT DE RÉPARATION

En raison des restrictions de transport, la colle n'est pas fournie. Utilisez de la colle à base de PVC ou de silicone, disponible dans de nombreux magasins. Lisez et suivez les avertissements et les instructions sur l'emballage de la colle avant de procéder aux étapes suivantes.

MODE D'EMPLOI :

- Nettoyer soigneusement la surface à réparer. REMARQUE: Pour permettre une meilleure adhérence sur les surfaces floquées des airbeds, appliquez de la colle sur la zone réparée puis frottez la surface floquée jusqu'à ce que la surface soit lisse.
- Couper la pièce de réparation aux dimensions,
- Poser un léger fil de colle au dos de la pièce,
- Presser fermement et uniformément sur la surface à réparer,
- Ne pas gonfler pendant 12 heures.



KIT DI RIPARAZIONE

A causa delle restrizioni nelle spedizioni, la colla non viene fornita. Usare una colla a base PVC o silicone, che trovate disponibile nella maggior parte dei negozi al dettaglio. Leggere e seguire le avvertenze e le istruzioni sulla confezione della colla prima di procedere con i punti successivi.

ISTRUZIONI PER KIT DI RIPARAZIONE:

- Pulire accuratamente la zona in cui si deve effettuare la riparazione. NOTE: Per permettere una migliore adesione alle superfici dei lettini da aria, applicare uno strato di colla sulla superficie da riparare e strofinare fino a che la superficie non diventi liscia.
- Tagliare il materiale per la pezza nelle dimensioni necessarie.
- Usare la quantità di adesivo liquido sufficiente solo ad inumidire il retro della pezza.
- Premere fortemente sulla zona da riparare.
- Se l'articolo riparato è di tipo gonfiabile, non gonfiare per almeno 12 ore.

PARCHE DE REPARACIÓN

Debido a restricciones en el transporte, no se incluye cola de pegado. Utilice una cola de pegado con base de PVC o silicona y que se encuentra disponible en la mayoría de hipermercados. Antes de proceder con los siguientes pasos, lea y siga las instrucciones que aparecen en el manual de la cola de pegado.

INSTRUCCIONES PARA REPARACIÓN:

- Limpie cuidadosamente el área a reparar. ADVERTENCIA: Para lograr una mejor adherencia en las superficies rugosas coloque un poco de pegamento en la zona a ser reparada y frótele hasta que se suavice la textura de la superficie.
- Corte parche según sea necesario.
- Sólo use líquido necesario para humedecer la parte posterior del parche.
- Presione fuertemente en el área a reparar.
- Si el artículo es inflable, no lo infle por 12 horas.

REPARATIE SET

Vanwege restricties in verband met vervoer is lijm niet inbegrepen. Wij raden u aan lijm specifiek voor PVC of lijm op basis van siliconen te gebruiken.

AANWIJZINGEN:

- Maak de te repareren plaats goed schoon en droog. OPMERKING: Om betere adhesie op gevlokte luchtbedoppervlakken toe te staan, breng wat lijm aan op het reparatiegebied en veeg de gevlokte textuur weg totdat een glad oppervlak vrijkomt.
- Knip een plakstuk op maat.
- Gebruik net genoeg lijm om de achterkant van het plakstuk nat te maken (randen!).
- Op het lek plakken en goed aandrukken.
- Na reparatie minimaal 12 uur NIET opblazen.

201-***-R0-2205

(201) REPAIR KIT ENGLISH, FRENCH, SPANISH, GERMAN, ITALIAN, DUTCH SIZE: 7.5" x 4.25" 05/14/2021

KIT REPARO (LÂMINA DE PVC E COLA VINIL)

Devido a restrições de embarque, a cola não é fornecida. Use cola à base de PVC ou silicone, a qual é facilmente encontrada em lojas de varejo. Leia e siga os avisos e instruções na embalagem da cola antes de prosseguir com os passos seguintes.

INSTRUXES PARA O KIT DE REPARO:

- Limpe cuidadosamente a área adjacente ao furo e seque-a. NOTE: Para permitir melhor aderência na superfície flocada do colchão, aplique um pouco de cola para reparar a área e esfregue a textura flocada até que superfície lisa fique exposta.
- Corte o remendo ao tamanho necessário
- Utilize a cola suficiente para humedecer a parte de trás do remendo
- Pressione firmemente sobre a área a reparar.
- Aguarde 12 Horas, antes de voltar a encher o inflável

РЕМОНТНЫЙ КОМПЛЕКТ

Ремонтный комплект включает в себя виниловый цемент, который при неосторожном использовании может являться причиной дефектов при деторождаемости и влиять на детскую репродуктивность.

РЕМОНТНЫЙ НАБОР

- Тщательно очистите и просушите ремонтируемую поверхность. ПРИМЕЧАНИЕ: Для достижения большего склеивания сморщенных поверхностей надувного матраса при ремонте используйте небольшое количество клея и протирайте сморщенную текстуру до тех пор, пока она не стане гладкой.
- Вырезать заплатку нужного размера
- Промазать внутреннюю сторону заплатки достаточным количеством клея
- Плотно прижмите заплатку к месту повреждения
- Не надуть надувные изделия в течение 12ч.

REPARATIONSSÆT

På grund af forsendelsesrestriktioner medfølger ikke lim. Brug PVC- eller silikonebaseret lim, som kan fås i de fleste udsalg. Læs og følg advarselserne og instruktionerne på pakningen, inden du fortsætter.

REPARATIONSSÆT INSTRUKTION:

- Rengør og aftør omhyggeligt området. OBS: For at tillade bedre adhærence på fløjls luftmadrasse overflader, påsætте lidt lim til reparationsområdet og gnubbe fløjlsstrukturen væk indtil en glat overflade ses.
- Klip lappen til i korrekt størrelse.
- Fugt bagsiden af lappen med lim helt ud til kanten.
- Tryk lappen omhyggeligt fast på hullet.
- Et oppustelige produkt må ikke fyldes med luft før 12 timer efter reparation.

修理用キット

接着剤は輸送規制のために提供できませんが、本品の修理にはPVCビニールまたはシリコンの接着剤を使用しますが、それは多くの小売店ですぐに手に入ります。接着剤のパッケージの注意事項と使用説明を必ずよく読んでから指示に従ってご使用ください。

補修手順:

- 補修箇所の汚れを落とし、きれいにしてください。注: 表面がフロック式のエアベッド製品等は、補修箇所に油性接着剤を塗布しますと、フロック部分が簡単に取れ除くことができ、PVCの底面が平らな状態になります。
- 補修箇所のサイズに合うように補修パッチを切断してください。
- 補修パッチの裏面全体に接着剤をつけてください。
- 補修箇所にしっかりと貼ってください。
- 補修後、12時間は空気を入れないでください。

ZESTAW NAPRAWCZY

Ze względu na ograniczenia transportowe, klej nie jest zawarty w zestawie. Użyj kleju do PCV lub silikonowego, dostępnych w ogólnej sprzedaży. Zapoznaj się z instrukcją stosowania kleju, zanim przejdziesz do kolejnych kroków.

Instrukcja obsługi:

- Dokładnie oczyść miejsce naprawy. UWAGA: W celu zapewnienia lepszej przyczepności do powierzchni materaca, nałóż klej na obszar wymagający naprawy i pocieraj do uzyskania gładkiej powierzchni.
- Wytnij odpowiedni kawałek łatki.
- Nanieś klej na spód łatki.
- Przycisnij dokładnie do naprawianego miejsca.
- Jeśli urządzenie wymaga napompowania, nie pompuj go przez co najmniej 12 godzin.

修理包

受运输条件限制, 此产品不附带胶水。您可以很方便的从很多零售店里购买到适合修补的聚氯乙烯或硅树脂胶水。在进行以下步骤前, 请先认真阅读并遵循附在胶水背卡彩纸上的警告及修补说明。

修补步骤:

- 洗净并烘干修补处。注意, 若使用于植毛空气床, 为使其达到更好的粘附效果请先在需要修补的表面上涂抹一层胶水, 然后再将植毛去除, 直到出现亮滑的表面。
- 剪下修补片。
- 先在修补片背部上胶。
- 再与修补处贴合。
- 粘合后, 12小时内请勿充气。

(201) REPAIR KIT PORTUGUESE, DANISH, POLISH, RUSSIAN, JAPANESE, CHINESE SIZE: 7.5" x 4.25" 05/14/2021



**AUTHORIZED SERVICE CENTERS / SERVICES CONSOMMATEURS AGREES /
CENTROS DE ATENCIÓN AUTORIZADOS / AUTORISIERT SERVICE CENTER /
CENTRI ASSISTENZA AUTORIZZATI / SERVICE CENTERS / CENTRO DE
SERVIÇOS AUTORIZADOS / GEAUTORISEERDE SERVICECENTRUMS /
AUTORYZOWANE CENTRA SERWISOWE / ОФИЦИАЛЬНЫЕ СЕРВИСНЫЕ
ЦЕНТРЫ / 委任されたサービスセンター / 官方售后服务中心**

For service questions or to order replacement parts, please contact the appropriate office listed below or visit www.intexcorp.com for answers to most frequently asked questions.

Pour tout renseignement et commande de pièces détachées, contactez votre revendeur local de la liste ci-dessous ou visitez www.intexcorp.com pour consulter la liste des questions les plus fréquemment posées.

Para preguntas sobre los servicios o para pedir piezas de repuesto, por favor contacte con la oficina apropiada indicada en la lista abajo indicada o visite nuestra página web www.intexcorp.com para encontrar las respuestas a las preguntas más frecuentes.

Für Service-Fragen oder um Ersatzteile zu bestellen wenden Sie sich bitte an die entsprechende Vertretung oder besuchen Sie www.intexcorp.com, dort finden Sie Antworten auf die am häufigsten gestellten Fragen.

Per avere maggiori informazioni riguardo la manutenzione, riparazione, ordinazione delle parti di ricambio contattate uno degli uffici elencati nella lista sotto o visitate il sito www.intexcorp.com per consultare le risposte alle domande più frequenti.

Dit is de adressenlijst van alle Intex afdelingen. Voor vragen over service of het bestellen van onderdelen, gelieve contact op te nemen met het adres in uw regiogebied. U kunt ook de website www.intexcorp.com bezoeken.

Para dúvidas ou pedir peças de reposição, por favor contate o escritório apropriado listado abaixo ou visite o site www.intexcorp.com para resposta de questões comuns.

Hvis der er spørgsmål til produkterne eller man ønsker at bestille reservedele kan man kontakte et af de nedennævnte kontorer, eller besøge www.intexcorp.com hvor man kan finde svar på hyppigt stillede spørgsmål.

W przypadku pytań lub zamówienia części skontaktuj się z odpowiednim biurem serwisowym z poniższej listy lub wejdź na stronę www.intexcorp.com.

При возникновении каких-либо вопросов по обслуживанию продукции, либо вопросов, связанных с приобретением запасных частей и комплектующих, пожалуйста, обращайтесь в Сервисные Центры, указанным ниже. Так же Вы можете обратиться на сайт www.intexcorp.com для получения ответов на часто задаваемые вопросы.

当社の製品をお買い上げいただきありがとうございます。製品や部品のお問い合わせ、ご質問などは当社のウェブサイトでお調べください。如有任何问题或要替换零件，请与下面所列出的相应地址联系或到访 www.intexcorp.com 咨询常见的问题。

- **ALGERIA** SARL NEW TOYS IMPORT & EXPORT
ZEA NO. 15 SETIF, ALGERIA
☎: 00213661141747
☎: 00213661523735
☎: +213 36 82 0051
✉: groupe_beldjarou@yahoo.fr
- **ARGENTINA** JARSE INDUSTRIAL Y COMERCIAL S.A.
MANUEL GARCIA 124 (CP1284)
CIUDAD AUTÓNOMA DE BUENOS
AIRES, ARGENTINA.
☎: (5411)4308-2606
✉: info@intexargentina.com.ar
✉: postventa@intexargentina.com.ar
🌐: www.intexargentina.com.ar
- **AUSTRALIA** IDEAL SOURCES PTY LTD
UNIT 3, 310 GOVERNOR ROAD,
BRAESIDE VICTORIA AUSTRALIA 3195
☎: 1800 359 947
☎: 03-9587-7766
✉: enquiries@idealsources.com.au
🌐: www.idealssources.com.au
- **AUSTRIA** STEINBACH INTERNATIONAL GMBH
L. STEINBACH PLATZ 1
4311 SCHWERTBERG
🌐: helpdesk.steinbach.at
- **BENELUX
(BELGIUM/
NETHERLANDS/
LUXEMBURG)** INTEX TRADING B.V.
ETTENSEWEG 46, 4706 PB ROOSENDAAL
THE NETHERLANDS
☎: 31-(0)165-593939
(for Dutch/English language only)
✉: service@intexcorp.nl
🌐: www.intex.eu
- **BRASIL** KONESUL BRASIL DISTRIBUIDORA LTDA – ME
RUA AMARANTINA, 167 - BAIRRO
BETÂNIA - CEP: 30580-280 - BELO
HORIZONTE - MG
☎: +55 31 3110-8866
☎: +55 31 3110-8866
✉: suporte@intexbrasil.com
🌐: www.intexbrasil.com
- **CHILE** DOREL JUVENILE
SAN IGNACIO 901, QUILICURA, SANTIAGO, CHILE
☎: 56-2-24971467
☎: 56-9-51790390
✉: st@dorel.cl
🌐: www.intex-chile.cl
- **CHINA** INTEX INDUSTRIES (XIAMEN) CO., LTD
858# WENGJIAO ROAD, XINYANG
INDUSTRIAL ZONE, HAICANG, XIAMEN,
CHINA 361022
☎: 400-8800655
☎: 0592-6893850
✉: xmchinasales@intexcorp.com.cn
- **COLOMBIA** CENTURY PRODUCTS, SAS
CALLE 98 SUR # 48-270 CONJUNTO SAN
SEBASTIÁN BODEGA N 20. KM 3 VARIANTE
A CALDAS. LA ESTRELLA, ANTIOQUIA.
COLOMBIA
☎: 18000410200
☎: (054) 268 71 30
✉: servicentury@centuryglobal.com.co
- **CYPRUS** A.HADJIKYRIACOS SPORTING CO., LTD.
4 RIGENIS STR. 8200 YEROSKIPOS,
PAPHOS, CYPRUS
☎: 00357-26961237
☎: 00357-26961539
✉: customercare@bloomcy.com
✉: info@bloomcy.com
🌐: www.bloomcy.com
- **CZECH
REPUBLIC/
EASTERN
EUROPE** INTEX TRADING S.R.O.
BENESOVSKA 23, 101 00 PRAHA 10,
CZECH REPUBLIC
☎: +420-267 313 188
☎: +420-267 312 645
✉: servis@intexcorp.cz
🌐: www.intexcorp.cz
- **DENMARK** AMO TOYS
SLETVEJ 38, 8310 TRANBJERG J, DENMARK
☎: 45-50805002
✉: danmark@intexservicenordic.com
🌐: www.intexservicenordic.com
- **ECUADOR /
EL SALVADOR /
HONDURAS /
NICARAGUA /
PANAMA /
PARAGUAY** FCD IMPORT AND EXPORT S.A.
CI CIRCUNVALACION, DOS MARES
VIEW 1 #5C, PANAMA, REP. DE PANAMA
☎: 507-390-0973
✉: acientes@fcdpanama.com
🌐: www.intexpanama.com
- **EGYPT** M.R. IMPORT & EXPORT
4 SAUDIE BUILDING, NOZHA STREET,
FLOOR 7 APT 3 EGYPT
☎: 202-2414-8550/01222303557
☎: 202-2414-8660
✉: ramyelhousamy@gmail.com
🌐: www.intexegypt.com
- **FINLAND** AMO OY
ANSATIE 5, 01740 VANTAA
☎: 020-163 0530
✉: kuluttajapalvelu@amo.fi
🌐: www.intexservicenordic.com
- **FRANCE /
GUELOUPE /
MARTINIQUE /
REUNION /
MAYOLTE ISLAND /
TAHITI /
NEW CALEDONIA** UNITEX / INTEX SERVICE FRANCE S.A.S
Z.A. DE MILLEURE
BOIS DU BAN - N°4
71480 LE MIROIR
☎: Conseil avant achat : 0890 71 20 39 (0,25€/min)
☎: Service Après-Vente : 03 85 75 53 98 (coût appel local)
🌐: www.intex.fr
- **GERMANY** STEINBACH INTERNATIONAL GMBH
🌐: helpdesk.steinbach.at
- **GUATEMALA /
VENEZUELA /
COSTA RICA** CENTURY USA, LLC
7175 LAKE WORTH RD. LAKE WORTH, FL., USA
☎: +1 (561) 530-7781
☎: +1 (561) 469-9005
✉: sales@centuryusa.com
- **HUNGARY** BABYCARE LTD/RICKI LTD
H-2040 BUDAÖRS, BITEP, GYÁR U.2.
BANKI DONÁT U.24.410M. HUNGARY
☎: +36 30 228 7761
✉: info@intexszerviz.hu
🌐: www.intexcorp.hu
- **ISRAEL** ALFIT TOYS LTD
HAYARDEN 13, YAVNE, 81101, ISRAEL
☎: WT-052-4399903
✉: sabinaz@chagim.co.il
🌐: www.intex.co.il
- **ITALY** UNITEX ITALIA S.R.L.
VIA LIGURIA 3 - 24041 BREMBATE (BG),
ITALY
☎: (+39) 0399396500
✉: servizioclienti@intexcorp.it
🌐: www.intexitalia.com (general)
🌐: www.intexgaranzie.it (after sales)
🌐: www.intexricambi.it (spare parts sales)
- **JAPAN** NOZOMI TRADING CO., LTD
1-6 HOSHONEN, TAKARAZUKA-SHI,
HYOGO-KEN, JAPAN
☎: +81-797-72-2561
☎: +81-797-72-2561
✉: m.makino@nozomitradng.co.jp

- **LEBANON** **TOY MARKET TRADING S.A.L.**
VERDUN - BEIRUT | UNESCO CENTER
KHATOUN BLDG, 1ST FLOOR
☎: + 961 1 799 944
☎: + 961 1 795 127
☎: + 961 1 799 944 ext:104
✉: info@toymarkettrading.com
🌐: www.toymarkettrading.com
- **MEXICO** **KAY INTERNACIONAL, S.A. DE C.V.**
AV. SAN JERONIMO NO. 550, QUINTO PISO,
INT. 1, COL. JARDINES DEL PEDREGAL,
C.P. 01900 MEXICO D.F.
☎: 55 852 666 24
☎: 2222 810395 / 5591 728035
✉: garantias@intex.tienda;
✉: soporte@kayinternacional.com
✉: ecom@kayinternacional.com
🌐: www.intex.tienda
- **NEW ZEALAND** **HAKA NEW ZEALAND LIMITED**
UNIT 4, 11 ORBIT DRIVE, ROSEDALE,
AUCKLAND 0632, NEW ZEALAND
☎: 649-4159213 / 0800 634434
☎: 649-4159212
✉: johnny@hakanz.co.nz
🌐: www.hakanewzealand.com
- **NORWAY** **AMO TOYS**
PINDSLEVEIEN 1C, 3221 SANDEFJORD
☎: 47-33459496
✉: norge@intexservicenordic.com
🌐: www.intexservicenordic.com
- **PAKISTAN** **TOY CENTRE**
1ST FLOOR, MADNI CENTRE, SHAH ALAM
MARKET, LAHORE, PAKISTAN
☎: +92 42 37656133
☎: +92 42 7631933
☎: 92 42 37376004
✉: toycentreht@hotmail.com
- **PERU** **CONSORCIO MEGAFOX SAC**
AV. CANADÁ 209, SANTA CATALINA - LA
VICTORIA LIMA, PERÚ
☎: 51-9-46460345
☎: 51-9-77465067
✉: enriquevf19@gmail.com
- **PHILIPPINES** **BAN KEE TRADING, INC. / FUNTIME
SEVICE CENTER**
UNIT 1C-1D GROUND FLOOR, EDIFICIO ENRIQUETA
BLDG., 422 N.S AMORANTO ST. COR. D. TUAZON ST.
STA.MESA HGTS., QUEZON CITY, METRO MANILA
PHILIPPINES 1114.
☎: 632-7403432
☎: 632-3719979
✉: adonis.rentoria@bankee.com.ph
- **POLAND** **KATHAY HASTER**
UL. LUTYCKA 3, 60-415 POZNAN
☎: +48 61 8498 334
☎: +48 61 8474 487
✉: serwis@kathay.com.pl
🌐: www.intexdevelopment.pl
- **PUERTO RICO** **ATN LLC**
URB FUENTEBELLA 1545 CALLE
PORTOFINO TOA ALTA PUERTO RICO
☎: 1 (787)599-6858
☎: 1 (787)599-6858
✉: Serviciointexpr@gmail.com
✉: serviciointexpr.com
🌐: intexserviciopr.com
- **REPUBLICA DOMINICANA (DOMINICAN REPUBLIC)** **DISTRIBUIDORA PATRIA**
CALLE 5 #4 LOS PRADOS SANTO
DOMINGO, REPUBLICA DOMINICANA
☎: 1 809 3630470
☎: 1 809 3630349
✉: serviciointexdr@gmail.com
✉: serviciointexdr.com
🌐: intexserviciodr.com
- **RUSSIA** **LLC INTEXSERVICERUS**
NASTAVNICHESKIY PER., 17, BUILDING 1,
MOSCOW, RUSSIA
☎: +7 495 0233955
☎: +7 495 0233955
✉: service@intex.ru
🌐: www.intex.ru
- **SAUDI ARABIA** **SAUDI ARABIAN MARKETING & AGENCIES &
CONTRACTING COMPANY LTD.(SAMACO TOY)**
PRINCE MAJED STREET, AL-SAFA
DISTRICT. JEDDAH, KINGDOM OF
SAUDI ARABIA
☎: 966-2-693 8496 - Toll Free 800-7575-750
☎: 966-2-271 4084
✉: Intex@samaco.com.sa
🌐: www.samacotoys.com.sa
- **SOUTH AFRICA** **PRIMA TOY AND LEISURE**
30 GUNNERS CIRCLE, EPPING INDUSTRIAL,
CAPE TOWN, SOUTH AFRICA, 7460
☎: 0861555224
✉: info@intexsa.co.za
🌐: www.intexsa.co.za
- **SOUTH KOREA** **HIGHEL INC.**
2F, 69 SEONGHYEON-RO 431 BEON-GIL,
ILSANDONG-GU, GOYANG-SI,
GYEONGGI-DO, SOUTH KOREA 10258
☎: 82-31-977-1029
☎: 82-31-975-1028
✉: dave.kim@highel.co.kr
- **SPAIN / PORTUGAL / CANARY ISLAND** **MEDIA CELL SOLUTIONS S.L. (MCS)**
CALLE CORDOBA 20
03440 IBI, ALICANTE, SPAIN
☎ Spain: 900 716 009
☎ Portugal: 800 834 021
✉ Spain: sac@intexcorp.es
✉ Portugal: sacpt@intexcorp.es
🌐: www.intexserviceiberia.com
- **SWEDEN** **AMO TOYS**
GARNISONSGATAN 10, 254 66 HELSINGBORG
☎: 46-701474772
✉: sverige@intexservicenordic.com
🌐: www.intexservicenordic.com
- **SWITZERLAND** **GWM AGENCY AG**
GARTEN-U. WOHNMÖBEL,
RÄFFELSTRASSE 25,
CH-8045 ZÜRICH/SWITZERLAND
☎: 0900 455 456
✉: gwm@gwm.ch
🌐: Service- + Ersatzteil-Bestellungen:
🌐: www.intexfaq.ch
🌐: www.intex-schweiz.ch
- **THAILAND** **LUCKY WAY CO., LTD**
6 SOI THAKHAM 5, SAMAEDAM,
BANGKHUNTHIAN, BANGKOK 10150, THAILAND
☎: 0066-2-8481166
☎: 0066-2-8961496
✉: LUCKYWAYTH@GMAIL.COM
- **U.A.E. / BAHRAIN / KUWAIT / OMAN / QATAR** **FIRST GROUP INTERNATIONAL**
33RD FLOOR IRISE TOWER, BARSHA HEIGHTS,
DUBAI, UNITED ARAB EMIRATES
☎: 00971-4-800INTEX(46839)
☎: +971-4-4421888
☎: 00971-4-4421999
✉: joseph@firstgroupintl.com
✉: anne@firstgroupintl.com
🌐: www.firstgroupintl.com
- **UK** **JOHN ADAMS LEISURE LTD**
HERCULES HOUSE, PIERSON ROAD,
ENTERPRISE CAMPUS, ALCONBURY
WEALD, HUNTINGDON, PE28 4YA
☎: 0333 400 4548
✉: intex@ohnadams.co.uk
🌐: www.intexwetset.co.uk
- **UNITED STATES / CANADA** **INTEX RECREATION CORP.**
1665 HUGHES WAY,
LONG BEACH, CA 90810
☎: 1-310-549-8235
☎: (310) 549-2900
🌐: www.intexcorp.com
- **URUGUAY** **NEDACORP S.A.**
JUAN JOSÉ DE AMÉZAGA1427,
MONTEVIDEO, URUGUAY
☎: 598-22010448
☎: 598-98224590
✉: postventa@intex.uy
🌐: www.intex.com.uy

SAVE THESE INSTRUCTIONS / CONSERVEZ CES INSTRUCTIONS / GUARDE ESTAS INSTRUCCIONES /
HEBEN SIE DIESE ANWEISUNGEN AUF / CONSERVARE QUESTE ISTRUZIONI /
BEWAAR DEZE HANDLEIDING / GUARDE ESTAS INSTRUÇÕES / GEM DENNE VEJLEDNING /
ZACHOWAJ NINIEJSZĄ INSTRUKCJĘ / СОХРАНЯЙТЕ ДАННУЮ ИНСТРУКЦИЮ /
説明書をいつでも見られるところに保管してください / 保存此说明书

Дата изготовления: дата указана на изделии или упаковке.
Срок службы: Производителем не определен. Сделано в Китае.

©2022 Intex Marketing Ltd. - Intex Development Co. Ltd. - Intex Recreation Corp. All rights reserved/Tous droits réservés/Todos los derechos reservados/Alle Rechte vorbehalten. Printed in China/Imprimé en Chine/Impreso en China/Gedruckt in China.

®™ Trademarks used in some countries of the world under license from®™ Marques utilisées dans certains pays sous licence de/Marcas registradas utilizadas en algunos países del mundo bajo licencia de/Warenzeichen verwendet in einigen Ländern der Welt in Lizenz von/Intex Marketing Ltd. to/à/a/an Intex Development Co. Ltd., Hong Kong & Intex Recreation Corp., P.O. Box 1440, Long Beach, CA 90801 • Distributed in the European Union by/Distribué dans l'Union Européenne par/Distribuido en la unión Europea por/Vertrieb in der Europäischen Union durch/Intex Trading B.V., Ettenseweg 46, 4706 PB Roosendaal - The Netherlands • Distributed in the UK by Unitex Service (UK) Limited, 21 Holborn Viaduct, London EC1A 2DY, UK. www.intexcorp.com

INTEX®

