

**BSA 12-18 LED 2000**  
**BSA 18 LED 4000**  
**BSA 18 LED 10000**



---

<b>de</b>	Originalbetriebsanleitung	5	<b>fi</b>	Alkuperäiset ohjeet	37
<b>en</b>	Original instructions	9	<b>no</b>	Original bruksanvisning	41
<b>fr</b>	Notice originale	13	<b>da</b>	Original brugsanvisning	45
<b>nl</b>	Oorspronkelijke gebruiksaanwijzing	17	<b>pl</b>	Instrukcja oryginalna	49
<b>it</b>	Istruzioni originali	21	<b>el</b>	Πρωτότυπο οδηγιών χρήσης	53
<b>es</b>	Manual original	25	<b>hu</b>	Eredeti használati utasítás	58
<b>pt</b>	Manual original	29	<b>ru</b>	Оригинальное руководство по эксплуатации	62
<b>sv</b>	Bruksanvisning i original	33	<b>uk</b>	Оригінальна інструкція з експлуатації	67

# BSA 12-18 LED 2000

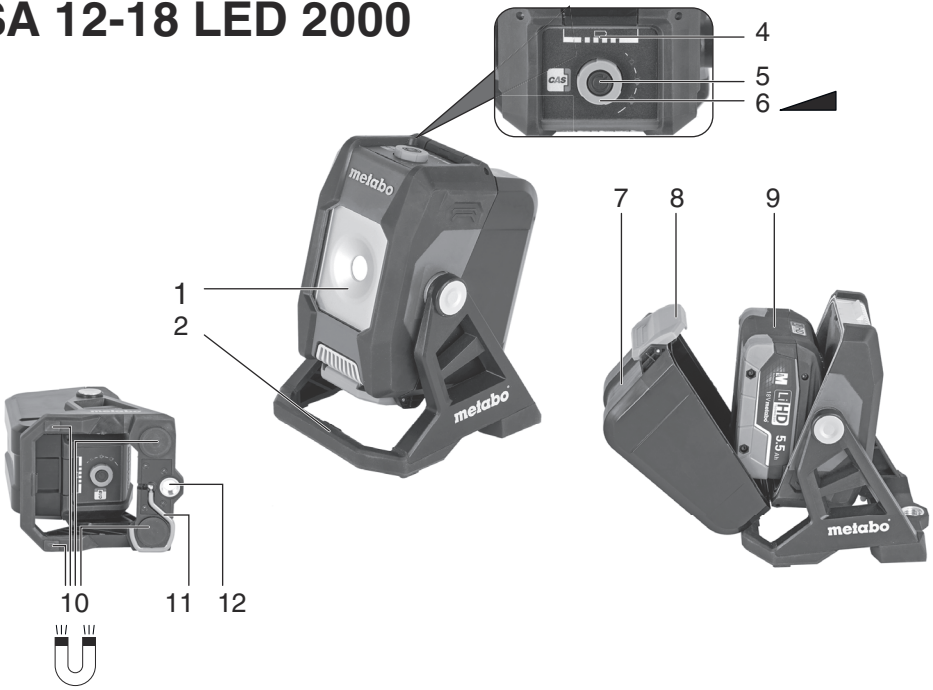

# BSA 18 LED 4000

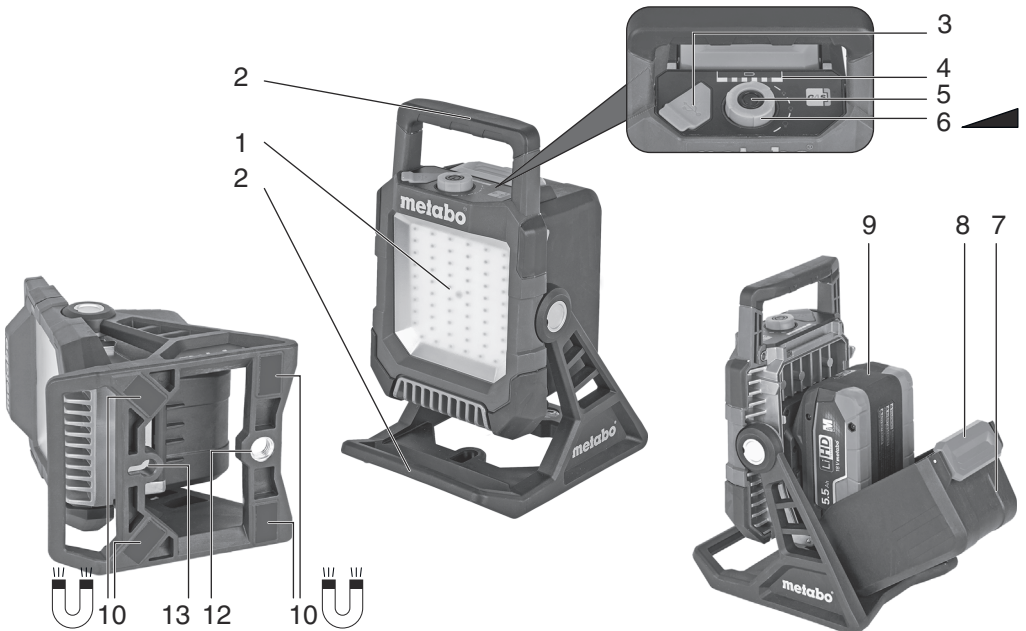

# BSA 18 LED 10000

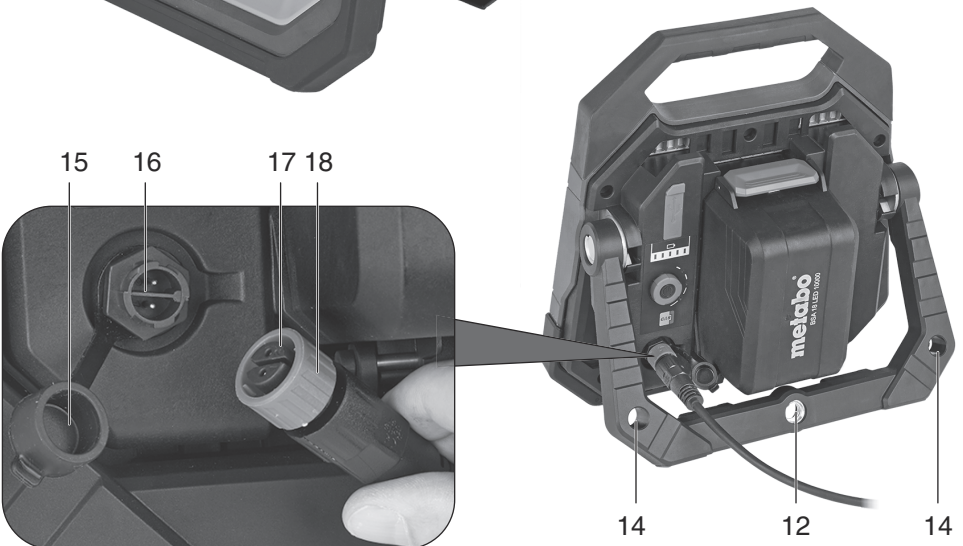
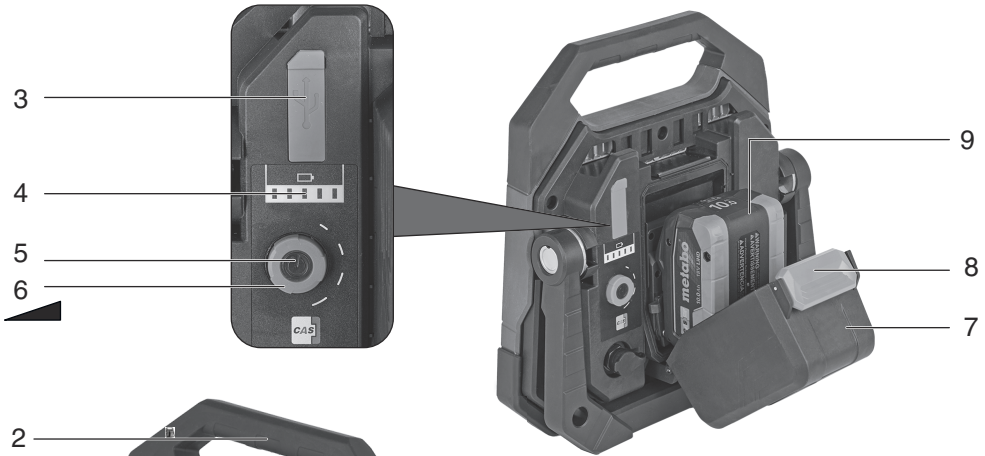



		<b>BSA 12-18 LED 2000</b> *1) Serial Number 01504..	<b>BSA 18 LED 4000</b> *1) Serial Number 01505..	<b>BSA 18 LED 10000</b> *1) Serial Number 01506..	
$U_A$	V	12/14,4/18	18	18	110-230
$P_{I, \min}$	W	4	6	7	10
$P_{II, \max}$	W	14	30	75	82
$\Phi_{I, \min}$	lm	350	700	1000	
$\Phi_{II, \max}$	lm	2000	4000	10000	
CRI	-	> 80	> 80	> 80	
CCT	K	5000 ( $\pm$ 500)	5000 ( $\pm$ 500)	4500 ( $\pm$ 500)	
m	kg (lbs)	1,2 (2.6)	1,9 (4.2)	4,1 (9.0)	
IP	-	54	54	54	
USB	-	-	5V / 1,0 A	5V / 1,0 A	

# Originalbetriebsanleitung

## 1. Allgemeine Sicherheitshinweise



**WARNUNG** – Zur Verringerung eines Verletzungsrisikos Betriebsanleitung lesen.



**WARNUNG** Lesen Sie alle Sicherheitshinweise und Anweisungen. *Versäumnisse bei der Einhaltung der Sicherheitshinweise und Anweisungen können elektrischen Schlag, Brand und/oder schwere Verletzungen verursachen.*

**Bewahren Sie alle Sicherheitshinweise und Anweisungen für die Zukunft auf.**

**Laden Sie die Akkus nur in Ladegeräten auf, die vom Hersteller empfohlen werden.** Für ein Ladegerät, das für eine bestimmte Art von Akkus geeignet ist, besteht Brandgefahr, wenn es mit anderen Akkus verwendet wird.

**Verwenden Sie nur die dafür vorgesehenen Akkus in der Leuchte.** Der Gebrauch von anderen Akkus kann zu Verletzungen und Brandgefahr führen.

**Halten Sie den nicht benutzten Akku fern von Büroklammern, Münzen, Schlüsseln, Nägeln, Schrauben oder anderen kleinen Metallgegenständen, die eine Überbrückung der Kontakte verursachen könnten.** Ein Kurzschluss zwischen den Akkukontakten kann Verbrennungen oder Feuer zur Folge haben.

**Bei falscher Anwendung kann Flüssigkeit aus dem Akku austreten. Vermeiden Sie den Kontakt damit. Bei zufälligem Kontakt mit Wasser abspülen. Wenn die Flüssigkeit in die Augen kommt, nehmen Sie zusätzlich ärztliche Hilfe in Anspruch.** Austretende Akkufflüssigkeit kann zu Hautreizungen oder Verbrennungen führen.

**Arbeiten Sie mit der Leuchte nicht in explosionsgefährdeter Umgebung, in der sich brennbare Flüssigkeiten, Gase oder Staub befinden.** Die Leuchte kann Funken erzeugen, die den Staub oder die Dämpfe entzünden können.

**Vermeiden Sie eine unbeabsichtigte Inbetriebnahme. Vergewissern Sie sich, dass die Leuchte ausgeschaltet ist, bevor Sie den Akku anschließen oder sie einstecken, sie aufnehmen oder tragen.** Wenn Sie beim Tragen des Geräts den Finger am Schalter haben oder das Gerät eingeschaltet an die Stromversorgung anschließen, kann dies zu Unfällen (Blenden) führen.

**Schalten Sie die Leuchte stets aus, wenn sie unbe-nutzt ist.**

**Benutzen Sie kein Elektrogerät, dessen Schalter defekt ist.** Ein Elektrogerät, das sich nicht mehr ein- oder ausschalten lässt, ist gefährlich und muss repariert werden.

**Entfernen Sie den Akku oder stecken Sie sie aus, bevor Sie Geräteeinstellungen vornehmen, Zubehörteile wechseln oder das Gerät reinigen bzw. weglegen.** Diese Vorsichtsmaßnahme verhindert den unbeabsichtigten Betrieb der Leuchte.

**Bewahren Sie die Leuchte außerhalb der Reichweite von Kindern auf, wenn sie unbenutzt ist. Lassen Sie Personen das Gerät nicht benutzen, die**

**mit diesem nicht vertraut sind oder diese Anweisungen nicht gelesen haben.** Elektrogeräte sind gefährlich, wenn Sie von unerfahrenen Personen benutzt werden.

**Pflegen Sie das Gerät mit Sorgfalt. Kontrollieren Sie, ob bewegliche Teile einwandfrei funktionieren und nicht klemmen, ob Teile gebrochen oder so beschädigt sind, dass die Funktion der Leuchte beeinträchtigt ist. Lassen Sie beschädigte Teile vor dem Einsatz des Gerätes reparieren.** Viele Unfälle haben ihre Ursache in schlecht gewarteten Elektrogeräten.

**Leuchte nicht mit einer defekten Scheibe oder ohne Scheibe betreiben.**

**Verwenden Sie die Leuchte, Zubehör, usw. entsprechend diesen Anweisungen. Berücksichtigen Sie dabei die Arbeitsbedingungen und die auszuführende Tätigkeit.** Der Gebrauch von Elektrogeräten für andere als die vorgesehenen Anwendungen kann zu gefährlichen Situationen führen.

**Lassen Sie Ihre Leuchte nur von qualifiziertem Fachpersonal und nur mit Original-Ersatzteilen reparieren.** Damit wird sichergestellt, dass die Sicherheit des Gerätes erhalten bleibt.

**Halten Sie Ihre Leuchte von Hitze und Feuer fern. Lagern Sie Ihre Leuchte nicht unter feuchten oder nassen Umgebungsbedingungen. Lagern Sie sie auch nicht an Orten, wo die Temperaturen 40 °C erreichen bzw. überschreiten können.** Dies wären z.B. Lauben, Autos, oder metallische Bauten im Sommer.

**Halten Sie die Leuchte von Regen fern.**

**Leuchte nicht unbeaufsichtigt eingeschaltet lassen.**

**Niemals eine unvollständige Leuchte benutzen oder eine, an der eine unerlaubte Änderung vorgenommen wurde. Leuchte nicht einschalten, wenn Geräteteile oder Schutzeinrichtungen fehlen oder defekt sind.**

**Auf einen sicheren Stand achten. Wird die Leuchte in einem Halter oder Ständer verwendet: sicher befestigen.**

**So befestigen und sichern, dass sich die Verbindung (z. B. durch Drehen) nicht versehentlich lösen kann.**

**Eine aufgehängte Leuchte nicht mit zusätzlichem Gewicht belasten. Netzanschlussleitung nicht als Befestigungsmöglichkeit verwenden.**



Akkupacks vor Nässe schützen!



Akkupacks nicht dem Feuer aussetzen!

Keine defekten oder deformierten Akkupacks verwenden!

Akkupacks nicht öffnen!

Kontakte der Akkupacks nicht berühren oder kurzschließen!



Aus defekten Li-Ion-Akkupacks kann eine leicht saure, brennbare Flüssigkeit austreten!



Falls Akkufflüssigkeit austritt und mit der Haut in Berührung kommt, spülen Sie sofort mit reichlich Wasser. Falls Akkufflüssigkeit in Ihre Augen gelangt, waschen Sie sie mit sauberem Wasser aus und begeben Sie sich unverzüglich in ärztliche Behandlung!



Warnung vor allgemeiner Gefahr!

Akkupacks dürfen nicht mit dem Hausmüll entsorgt werden! Geben Sie defekte oder verbrauchte Akkupacks an den Metabo-Händler zurück!

Akkupacks nicht ins Wasser werfen.



Den auf dem Gerät angegebenen Mindestabstand zu angestrahlten Gegenständen einhalten. Bei Unterschreitung besteht Überzugsungsgefahr.



Den Leuchtstrahl nicht auf Augen von Personen oder Tieren richten.

Gemäß IEC/EN 62471 „Photobiologische Sicherheit von Leuchten und Leuchtensystemen“ sind diese Leuchten in der Freien Gruppe.

**Spezielle Sicherheitshinweise für die Magnete im Standfuß von BSA 12-18 LED 2000, BSA 18 LED 4000.**

**Gefahr! Verschlucken, Verletzungen, Stromschlag**



Magnete sind kein Spielzeug! Stellen Sie sicher, dass die Magnete nicht in die Hände von Kindern gelangen.



Magnete sind aus Metall und leiten elektrischen Strom. Magnete vor Kontakt mit elektrischem Strom schützen.

**Warnung! Quetschungen**



Große Magnete haben eine sehr starke Anziehungskraft. Bei unvorsichtiger Handhabung können Sie sich die Finger oder Haut zwischen zwei Magneten einklemmen. Das kann zu Quetschungen und Blutergüssen an den betroffenen Stellen führen.

- Tragen Sie bei der Handhabung von größeren Magneten dicke Schutzhandschuhe.

**Warnung! Herzschrittmacher**



Magnete können die Funktion von Herzschrittmachern und implantierten Defibrillatoren beeinflussen. Ein Herzschrittmacher kann in den Testmodus geschaltet werden und Unwohlsein verursachen. Ein Defibrillator funktioniert unter Umständen nicht mehr.

- Halten Sie als Träger solcher Geräte einen genügenden Abstand zu Magneten ein (mindestens 1 Meter).
- Warnen Sie Träger solcher Geräte vor der Annäherung an Magnete.

**Warnung! Schwere Gegenstände**



Zu hohe oder ruckartige Belastungen, Ermüdungserscheinungen sowie Materialfehler können dazu führen, dass sich ein Magnet von seinem Haftgrund löst.

Herunterfallende Gegenstände können zu schweren Verletzungen und Sachbeschädigungen führen. Die ideale Haftkraft wird nur unter idealen Bedingungen erreicht.

- Die Magnethaltekraft ist abhängig von der Materialstärke und Beschaffenheit, ggf. von einer Gummikappe.
- Verwenden Sie Magnete nicht an Orten, wo bei Materialversagen Personen zu Schaden kommen können.
- Prüfen Sie beim Anbringen, ob die Haltekraft sicher ausreicht. Wenn nötig, sichern sie die Leuchte zusätzlich mit einem Seil gegen Herabfallen.

**Warnung! Metallsplitter**



Neodym-Magnete sind spröde. Wenn 2 Magnete kollidieren, können sie zersplittern. Scharfkantige Splitter können meterweit weggeschleudert werden und ihre Augen verletzen.

Magnete ziehen Metallspäne, -pulver an. Dadurch können beim Haften / Lösen Kratzer auf der Oberfläche entstehen. Vermeiden Sie Magnete auf empfindlichen Oberflächen anzubringen. Benutzen sie, wenn möglich, eine Gummikappe.

- Vermeiden Sie Kollisionen von Magneten.
- Tragen sie beim Handhaben von größeren Magneten eine Schutzbrille.
- Achten Sie darauf, dass umstehende Personen ebenfalls geschützt sind oder Abstand halten.

**Vorsicht! Magnetisches Feld**



Magnete erzeugen ein weit reichendes, starkes Magnetfeld. Sie können unter anderem Fernseher und Laptops, Computer-Festplatten, Kreditkarten und EC-Karten, Datenträger, mechanische Uhren, Hörgeräte und Lautsprecher beschädigen.

- Halten Sie Magnete von allen Geräten und Gegenständen fern, die durch starke Magnetfelder beschädigt werden können.

**Vorsicht! Luftfracht**



Magnetfelder von nicht sachgemäß verpackten Magneten können die Navigationsgeräte von Flugzeugen beeinflussen. Im schlimmsten Fall kann dies zu einem Unfall führen.

- Verzichten Sie auf Luftfracht. Andernfalls Versenden Sie Magnete nur in Verpackungen mit genügender magnetischer Abschirmung per Luftfracht gemäß gültigen Luftfrachtbestimmungen.

**Vorsicht! Postversand**



Magnetfelder von nicht sachgemäß verpackten Magneten können Störungen an Sortiergeräten verursachen und empfindliche Güter in anderen Paketen beschädigen.

- Verwenden Sie eine großzügig bemessene Schachtel und platzieren Sie die Magnete mit Hilfe von Füllmaterial in der Mitte des Paketes.

**Hinweis! Wirkung auf Menschen**

Eine gesundheitliche Gefährdung durch das Magnetfeld eines Dauermagneten ist unwahrscheinlich, kann aber nicht vollkommen ausgeschlossen werden.

- Vermeiden Sie zu Ihrer Sicherheit einen dauernden Kontakt mit den Magneten.
- Bewahren Sie große Magnete mindestens 1 Meter von Ihrem Körper entfernt auf.

**Hinweis! Oxidation, Korrosion, Rost, Abspaltung**

Magnete weisen zum Schutz vor Korrosion eine dünne Nickel-Kupfer-Nickel-Beschichtung auf. Diese Beschichtung bietet einen gewissen Schutz gegen Korrosion, ist aber nicht widerstandsfähig genug für den dauernden Außeneinsatz. Durch Kollision kann die Beschichtung abplatzen und Magnete können dadurch oxidieren.

- Setzen Sie Magnete nur im Innenbereich ein oder schützen Sie die Magnete vor Umwelteinflüssen.
- Vermeiden Sie Verletzungen der Beschichtung, z.B. durch Kollisionen.

**Hinweis! Nicht dem Feuer aussetzen. Maximal zulässige Temperatur 80°C (175 °F).****2. Überblick**

Siehe Bild auf der Titelseite.

- 1 Scheibe / Austrittsöffnung des LED-Strahls
- 2 Tragegriff
- 3 USB-Anschluss\*
- 4 Kapazitätsanzeige
- 5 Ein-/Ausschalter
- 6 Ring (zum Einstellen der Leuchtstärke)
- 7 Schutzabdeckung
- 8 Taste (Verriegelung der Schutzabdeckung)
- 9 Akkupack\*
- 10 Magnete (zum Anbringen an geeigneten Metallflächen)\*
- 11 Haken (zum Aufhängen)\*
- 12 Gewinde (5/8"-UNC) zur Befestigung auf einem Stativ \*
- 13 Aussparung zur Wandaufhängung\*
- 14 Loch (Ø 16 mm) zur Befestigung auf einem Stativ\*
- 15 Abdeckkappe (Netzanschluss)\*
- 16 Buchse (Netzanschluss)\*
- 17 Stecker (der Netzanschlussleitung)\*
- 18 Arretiering\*

\* modellabhängig / ausstattungsabhängig / nicht im Lieferumfang

**3. Benutzung****3.1 Akkupack einsetzen / entnehmen**

Vor der Benutzung den Akkupack (9) (ausstattungsabhängig) aufladen.

1. Taste (8) drücken und Schutzabdeckung (7) aufklappen.
2. Akkupack (9) aufschieben oder abziehen.

3. Schutzabdeckung (7) schließen.

Die optimale Aufbewahrungstemperatur für Akkupacks liegt zwischen 10°C und 30°C.

**3.2 Ein- / Ausschalten, Leuchtstärke einstellen**

Den Leuchtstrahl nicht auf Augen von Personen oder Tieren richten.

1. Mit Schalter (5) ein- bzw. ausschalten.
2. Durch Verdrehen des Rings (6) die Leuchtstärke verändern. Das Erreichen der maximalen oder minimalen Leuchtstärke wird durch kurzes Blinken des Leuchtstrahls signalisiert.

**3.3 Kapazitätsanzeige (4)**

Bei eingeschalteter Leuchte wird der Ladezustand des Akkupacks durch die LED-Leuchten angezeigt.

**3.4 USB-Anschluss (nur bei BSA 18 LED 4000, BSA 18 LED 10000)**

Das Gerät ist geeignet zum Laden / Betreiben von Elektrogeräten mit einer USB-Schnittstelle (wie Smartphones, MP3 Player, Tablet, etc.) - kein Datenaustausch.



Nur USB-Geräte anschließen, die mit dem USB-Standard kompatibel sind. Bei Benutzung mit inkompatiblen USB-Geräten kann es zu Fehlfunktionen, Schäden oder Verletzungen kommen.

1. Abdeckkappe von USB-Anschluss (3) öffnen.
2. USB-Gerät mit einem geeigneten USB-Kabel am USB-Anschluss (3) einstecken.
3. Das USB-Kabel nach dem Laden /der Benutzung vom Gerät abziehen und Abdeckkappe schließen.

**Hinweis:** IP-Schutz ist nur bei geschlossener Abdeckkappe von USB-Anschluss (3) gewährleistet.

**3.5 Netzanschluss (nur bei BSA 18 LED 10000)**

Vergleichen Sie vor Inbetriebnahme, ob die auf dem Typenschild angegebene Netzspannung und Netzfrequenz mit den Daten Ihres Stromnetzes übereinstimmen.



Schalten sie immer einen FI-Schutzschalter (RCD) mit einem max. Auslösestrom von 30 mA vor.

**Netzanschlussleitung anschließen:**

1. Abdeckkappe (15) öffnen.
2. Den Stecker (17) der Netzanschlussleitung so ausrichten, dass Buchse (16) und Stecker (17) ineinanderpassen.
3. Stecker (17) in Buchse (16) einstecken. Dabei dreht sich der Arretiering (18) automatisch und verriegelt den Stecker (17) gegen Herausziehen.

**Netzanschlussleitung abnehmen:**

1. Arretiering (18) gegen den Uhrzeigersinn drehen und Stecker (17) abziehen.
2. Abdeckkappe (15) schließen.

#### 4. Störungsbeseitigung

Kurzes Blinken des Leuchtstrahls alle 3 Minuten, signalisiert, dass der Akkupack fast leer ist und wieder aufgeladen werden muss.

#### 5. Reinigung

 Akkupack aus dem Gerät entnehmen oder Netzstecker ziehen, bevor irgendeine Reinigung vorgenommen wird.

Nicht mit aggressiven Reinigungsmitteln reinigen. Vor dem Einsetzen des Akkupacks müssen Leuchte und die Kontakte trocken sein.

#### 6. Reparatur

 Reparaturen an Metabo-Geräten dürfen nur durch eine Elektrofachkraft ausgeführt werden!

Mit reparaturbedürftigen Metabo Elektrogeräten wenden Sie sich bitte an Ihre Metabo-Vertretung. Adressen siehe [www.metabo.com](http://www.metabo.com).

Ersatzteillisten können Sie unter [www.metabo.com](http://www.metabo.com) herunterladen.

#### 7. Umweltschutz

Befolgen Sie nationale Vorschriften zu umweltgerechter Entsorgung und zum Recycling ausgedienter Maschinen, Verpackungen und Zubehör.

Verpackungsmaterialien müssen entsprechend Ihrer Kennzeichnung nach kommunalen Richtlinien entsorgt werden. Weitere Hinweise finden Sie auf [www.metabo.com](http://www.metabo.com) im Bereich Service.

Akkupacks nicht ins Wasser werfen.

 Schützen Sie die Umwelt und werfen Sie Elektrogeräte und Akkupacks nicht in den Hausmüll. Befolgen Sie nationale

Vorschriften zu getrennter Sammlung und zum Recycling ausgedienter Maschinen, Verpackungen und Zubehör.

Vor dem Entsorgen den Akkupack im Gerät entladen. Die Kontakte gegen Kurzschluss sichern (z. B. mit Klebeband isolieren).

#### 8. Technische Daten

Verwenden Sie nur original Metabo- oder CAS- (Cordless Alliance System) Akkupacks und Zubehör.

Zubehör-Komplettprogramm siehe [www.metabo.com](http://www.metabo.com) oder Katalog.

Nur verwenden mit den original Metabo Akkupacks:

12 V (Nur BSA 12-18...): 625406000, 625349000, etc.

14,4 V (Nur BSA 12-18...): 625590000, 625595000, etc.

18 V (Alle Leuchten): 625591000, 625592000, 625368000, 625549000, etc.

Nicht geeignet für Akkupacks mit Sicherungsbügel (Akkupacks mit der Bezeichnung...DS...). Erläuterungen zu den Angaben auf Seite 3.

Änderungen im Sinne des technischen Fortschritts vorbehalten.

$U_A$  = Spannung des Akkupacks / Netzspannung

$P_{I, \min}$  = minimale Leistungsaufnahme

$P_{I, \max}$  = maximale Leistungsaufnahme

$\Phi_{I, \min}$  = minimaler Lichtstrom

$\Phi_{I, \max}$  = maximaler Lichtstrom

CRI = Farbwiedergabeindex

CCT = Farbtemperatur

m = Gewicht (ohne Akkupack)

IP = Schutzart (nur gewährleistet bei geschlossener Abdeckkappe von USB-Anschluss (3))

USB = USB-Anschluss

— = Gleichstrom

~ = Wechselstrom

Die angegebenen technischen Daten sind toleranzbehaftet (entsprechend den jeweils gültigen Standards).

Metabowerke GmbH

Postfach 1229, 72602 Nürtingen, Germany

[www.metabo.com](http://www.metabo.com)

Änderungen im Sinne des technischen Fortschritts vorbehalten. © by Metabo



# Original instructions

## 1. General Safety Information



**WARNING** – Read the operating instructions to reduce the risk of injury.



**WARNING** Read all safety warnings and instructions. Failure to follow all safety warnings and instructions may result in electric shock, fire and/or serious injury.

**Keep all safety instructions and information for future reference.**

**Only recharge with the charger specified by the manufacturer.** Chargers designed for a specific type of battery may pose a fire hazard when used together with other battery types.

**You must always insert the correct batteries in the lamp.** Use of any other battery packs may create a risk of injury and fire.

**When not in use, keep batteries away from paper clips, coins, keys, nails, screws or other small metal objects that could bridge the contacts.** Shorting the battery terminals together may cause burns or a fire.

**Under abusive conditions, liquid may be ejected from the battery. Avoid contact. If contact accidentally occurs, flush with water. If liquid contacts eyes, additionally seek medical help.** Liquid ejected from the battery may cause irritation or burns.

**Do not operate the lamp in explosive atmospheres, such as in the presence of flammable liquids, gases or dust.** The lamp can generate sparks which may ignite dust or vapours.

**Avoid accidental operation. Make sure that the lamp is switched off before connecting the battery and before picking up or carrying the lamp.** Accidentally pressing the switch on the device or connecting the device to the power supply when already switched on can lead to accidents.

**Always switch off the lamp when not in use.**

**Never use electrical devices with a defective switch.** Electrical devices that can no longer be switched on or off are dangerous and must be repaired immediately.

**Remove the battery or unplug it before adjusting, cleaning and storing the device or changing accessories.** These precautionary measures prevent accidental operation of the lamp.

**When not in use, keep the lamp out of the reach of children. Do not allow persons unfamiliar with the device or these instructions to operate the device.** Electrical devices are dangerous when used by inexperienced personnel.

**Maintain the device carefully. Check that all moving parts are functioning correctly and do not seize, make sure that no parts are broken or damaged to an extent where they affect the function of the lamp. If damaged, have the power tool repaired before use.** Many accidents are caused by poorly maintained electrical tools.

**Do not operate the lamp without a window, or with a window that is damaged.**

**Use the lamp, accessories, etc. as described in these instructions, taking into account the working conditions and the work to be performed.** Using electrical devices for applications other than those intended can lead to dangerous situations.

**Always have your lamp repaired by qualified personnel only using genuine spare parts.** This will ensure that the device functions safely.

**Keep your lamp away from heat sources and fires. Do not store your lamp in moist or wet ambient conditions. Do not store in locations where temperatures may reach or exceed 40 °C.** Examples include alcoves, motor vehicles or metal structures during the summer.

**Keep lamp away from rain.**

**Do not leave the lamp on while unattended.**

**Never use an incomplete lamp or one on which an unauthorised modification has been made. Do not switch on the lamp if parts or guard devices are missing or defective.**

**Ensure it is steady. Secure the lamp properly if it is attached to a stand.**

**Fix and secure in such a way that the connection cannot become loose accidentally (e.g. by turning).**

**Do not load the suspended lamp with additional weight. Do not use the cord as fastening option.**



Protect battery packs from water and moisture!



Do not expose battery packs to fire!



Do not use faulty or deformed battery packs!  
Do not open battery packs!

Do not touch or short circuit battery pack contacts!



A slightly acidic, flammable fluid may leak from defective Li-Ion battery packs!



If battery fluid leaks out and comes into contact with your skin, rinse immediately with plenty of water. If battery fluid leaks out and comes into contact with your eyes, wash them with clean water and seek medical attention immediately!



Warning - general danger!

Battery packs may not be disposed of with regular waste. Return faulty or used battery packs to your Metabo dealer!

Do not allow battery packs to come into contact with water!



Observe the minimum distance indicated on the device from illuminated objects. If the distance is not observed, there is the risk of overheating.



Do not direct the light beam into the eyes of people or animals.

In accordance with IEC/EN 62471 for "Photobiological safety of lamps and lamp systems", these lamps are in the Exempt Group.

**Special safety instructions for the magnets in the base of BSA 12-18 LED 2000, BSA 18 LED 4000.**

**Danger! Swallowing, injuries, electric shock**



Magnets are not toys! Ensure that the magnets are kept out of the reach of children.



Magnets are made of metal and conduct electrical current. Protect magnets from contact with electrical current.

**Warning! Crushing**



Large magnets have a very high power of attraction. If handled careless, you can pinch your fingers or skin between two magnets. This can cause crushing and bruising in the affected areas.

- Wear thick protective gloves when handling larger magnets.

**Warning! Pacemakers**



Magnets can affect the function of pacemakers and implanted defibrillators. A pacemaker can be switched to test mode and cause discomfort. A defibrillator may stop working.

- If you wear such devices, keep sufficient distance from magnets (at least 1 metre).
- Warn other wearing such devices not to approach magnets.

**Warning! Heavy objects**



Excessive or jerky loads, signs of fatigue as well as material defects can cause a magnet to detach from its adhesive base. Falling objects may lead to serious personal injury and material damage. The ideal adhesive force is only achieved under ideal conditions.

- The magnet holding force depends on material thickness and condition, if required from a rubber cap.
- Do not use magnets in locations where persons can get injured in the event of material failure.
- When attaching the magnet, check that the holding force is sufficient. If required, secure the lamp additionally with a rope against falling.

**Warning! Metal splinters**



Neodymium magnets are brittle. If 2 magnets collide, they can shatter. Splinters with sharp edges can be ejected for meters and injure your eyes.

Magnets attract metal chips, metal powder. This can cause scratches on the surface when adhering / detaching. Avoid attaching magnets to sensitive surfaces. If possible, use a rubber cap.

- Avoid collisions of magnets.
- Wear protective goggles when handling larger magnets.
- Make sure that nearby persons are also protected or keep their distance.

**Caution! Magnetic field**



Magnets generate a far-reaching, strong magnetic field. Among other things, they can damage televisions and laptops, computer hard drives, credit cards and EC cards, data carriers, mechanical watches, hearing aids and loudspeakers.

- Keep magnets away from all devices and objects that can be damaged by strong magnetic fields.

**Caution! Air freight**



Magnetic fields from improperly packaged magnets can affect aircraft navigation equipment. In the worst case, this can lead to an accident.

- Refrain from using airfreight. Otherwise, only ship magnets in packaging with sufficient magnetic shielding by air freight in accordance with valid air freight regulations.

**Caution! Shipping by surface mail**



Magnetic fields from improperly packaged magnets can cause malfunctions in sorting devices and damage sensitive goods in other packages.

- Use a generously sized box and place the magnets in the centre of the package using fill material.

**Note! Effect on humans**



The magnetic field of a permanent magnet is unlikely to pose as a health hazard, but it cannot be completely ruled out.

- For your safety, avoid continuous contact with the magnets.
- Keep large magnets at least 1 metre away from your body.

**Note! Oxidation, corrosion, rust, chipping**



Magnets have a thin nickel-copper-nickel coating to protect against corrosion. This coating provides some protection against corrosion, but is not resistant enough for continuous outdoor use. Collision can cause the coating to flake off and magnets can oxidise as a result.

- Only use magnets indoors or protect the magnets from environmental influences.
- Avoid injuries to the coating, e.g. due to collisions.

**Note! Do not expose to fire. Maximum permitted temperature 80°C (175 °F)**

**2. Overview**

See image on the title page.

- 1 Window /outlet of LED beam
- 2 Handle
- 3 USB port\*
- 4 Capacity display
- 5 On/off switch
- 6 Ring (for setting the light intensity)
- 7 Protective cover
- 8 Button (locking of the protective cover)
- 9 Battery pack \*
- 10 Magnets (for attaching to suitable metal surfaces)\*

- 11 Hook (for hanging)\*
- 12 screw thread (5/8"-UNC) for fastening the lamp to a stand\*
- 13 Cut-out slot for wall suspension\*
- 14 Hole (16 mm diameter) for fastening to a stand\*
- 15 Cover cap (mains connection)\*
- 16 Socket (mains connection)\*
- 17 Plug (of the mains connection)\*
- 18 Lock ring\*

\* depending on model/equipment/not in scope of delivery

### 3. Use

#### 3.1 Inserting and removing the battery pack

Charge the battery pack (9) (depending on equipment) before use.

1. Press button (8) and fold open the protective cover (7) .
2. Slide on the battery pack (9) or remove it.
3. Close the protective cover (7) .

The ideal storage temperature for battery packs is between 10°C and 30°C.

#### 3.2 Switching on/off, setting the light intensity

 Do not direct the light beam into the eyes of people or animals.

1. Turn on and off at the switch (5).
2. Change the light intensity by turning the ring (6) .  
When the maximum or minimum light intensity is reached, the light beam flashes briefly.

#### 3.3 Capacity display (4)

When the lamp is switched on, the charge level of the battery pack is shown by the LED lights.

#### 3.4 USB connection (only for BSA 18 LED 4000, BSA 18 LED 10000)

The charger is suitable for charging/operation of electronic devices with a USB interface (like Smartphones, MP3 Players, tablets, etc.) - no data exchange

 Only connect USB devices which are compatible with the USB standard. Using incompatible USB devices can lead to malfunctions, damage or injury.

1. Open the cover cap of the USB port (3).
2. Plug the USB device into the USB port (3) using a suitable USB cable.
3. Disconnect the USB cable from the device after charging/use and close the cover cap.

**Note:** IP protection is only guaranteed when the cover of the USB port (3) is closed.

#### 3.5 Mains connection (only for BSA 18 LED 10000)

 Before commissioning, check that the rated mains voltage and mains frequency stated on the type plate match your power supply.

 Always install an RCD with a maximum trip current of 30 mA upstream.

### Connecting the mains connection:

1. Open cover cap (15).
2. Align the connector (17) of the mains connection in such a way that the socket (16) and connector (17) fit into each other.
3. Plug the connector (17) into the socket (16) . In doing so, the locking ring (18) turns automatically and locks the connector (17) against being pulled out.

### Removing the mains connection:

1. Turn the locking ring (18) anti-clockwise and pull off the connector (17) .
2. Close again the cover cap (15) .

### 4. Troubleshooting

Brief flashing of the light beam every 3 minutes signals that the battery pack is almost empty and must be recharged.

### 5. Cleaning

 Remove the battery pack from the device or pull the mains plug before carrying out cleaning.

Do not clean with aggressive cleaning agents.

Ensure that the lamp and the battery contacts are dry before inserting the battery pack.

### 6. Repairs

 Repairs to Metabo machines must be carried out by qualified electricians only!

If any of your Metabo power tools require repairs, please contact your Metabo service centre. For addresses see [www.metabo.com](http://www.metabo.com).

You can download a list of spare parts from [www.metabo.com](http://www.metabo.com).

### 7. Environmental Protection

Do not allow battery packs to come into contact with water!

 Protect the environment and do not dispose of power tools or battery packs in household waste. Observe national regulations on separated collection and recycling of disused machines, packaging and accessories.

Before disposal, discharge the battery pack in the tool. Prevent the contacts from short-circuiting (e.g. by protecting them with adhesive tape).

### 8. Technical Data

Use only original Metabo or CAS (Cordless Alliance System) battery packs and accessories.

For a complete range of accessories, see [www.metabo.com](http://www.metabo.com) or the catalogue.

**Only to be used with original Metabo battery packs:**  
12 V (only 12-18...): 625406000, 625349000, etc.

## en ENGLISH

14.4 V (only BSA 12-18...): 625590000,  
625595000, etc.

18 V (all lamps): 625591000, 625592000,  
625368000, 625549000, etc.

Not suitable for battery packs with safety clip  
(battery packs with designation...DS...).

Explanatory notes on the specifications on page 3.

Changes due to technological progress reserved.

$U_A$  = Voltage of battery pack/mains voltage

$P_{I, \min}$  = minimum power consumption

$P_{I, \max}$  = maximum power consumption

$\Phi_{I, \min}$  = minimum lamp flux

$\Phi_{I, \max}$  = maximum lamp flux

CRI = Colour rendering index

CCT = Correlated colour temperature

m = Weight (without battery pack)

IP = Protection type (only guaranteed when  
the cover of the USB port (3) is closed)

USB = USB port

=== direct current

~ AC power

The technical specifications quoted are subject to  
tolerances (in compliance with relevant valid  
standards).

Metabowerke GmbH  
PO Box 1229, 72602 Nürtingen, Germany  
[www.metabo.com](http://www.metabo.com)

Changes due to technological progress reserved.

© by Metabo

# Notice originale

## 1. Consignes générales de sécurité



**AVERTISSEMENT** – Lire la notice d'utilisation afin d'éviter tout risque de blessure.



**AVERTISSEMENT** – Lire toutes les consignes de sécurité et les instructions.

*Le non-respect des consignes de sécurité et des instructions peut être à l'origine d'une électrocution, d'un incendie et/ou de blessures graves.*

**Conserver toutes les consignes de sécurité et instructions pour une utilisation ultérieure.**

**Recharger les batteries uniquement à l'aide des chargeurs recommandés par le fabricant.** Un chargeur conçu pour un certain type de batteries risque de déclencher un incendie s'il est utilisé avec d'autres batteries.

**Utiliser uniquement les batteries prévues pour la lampe.** L'utilisation de toute autre batterie peut présenter un risque de blessure et d'incendie.

**Tenir la batterie non utilisée éloignée des trombones, pièces de monnaie, clés, clous, vis ou autres petits objets métalliques susceptibles d'entraîner un shunt entre les contacts.** Le court-circuitage des bornes d'une batterie entre elles peut causer des brûlures ou un feu.

**En cas d'utilisation non conforme, du liquide peut fuir de la batterie. éviter tout contact. En cas de contact accidentel, nettoyer à l'eau. Si le liquide entre en contact avec les yeux, rechercher en plus une aide médicale.** Le liquide éjecté des batteries peut causer des irritations ou des brûlures.

**Ne pas utiliser la lampe dans un environnement explosif comportant des fluides, gaz ou poussières inflammables.** La lampe peut générer des étincelles qui risquent d'enflammer les poussières ou les vapeurs.

**Évitez toute mise en marche intempestive. Assurez-vous que la lampe est éteinte avant de brancher la batterie ou de l'installer, de la soulever ou de la transporter.** Si votre doigt se trouve sur l'interrupteur lorsque vous portez l'appareil ou si vous raccordez l'appareil au courant lorsqu'il est en marche, cela peut entraîner des accidents (éblouissements).

**Toujours éteindre la lampe si elle n'est pas utilisée.**

**N'utiliser aucun appareil électrique dont l'interrupteur est défectueux.** Un appareil électrique qui ne peut plus être mis en marche ou arrêté est dangereux et doit être réparé.

**Retirez la batterie ou débranchez-la avant de procéder à des réglages, de remplacer des accessoires ou de nettoyer ou ranger l'appareil.** Cette mesure de précaution empêche toute mise en marche involontaire de la lampe.

**Tenir la lampe hors de la portée des enfants lorsqu'elle n'est pas utilisée. Ne laissez pas des personnes qui ne sont pas familiarisées avec l'appareil ou qui n'ont pas lu les présentes instructions, utiliser l'appareil.** Les appareils électriques sont dangereux lorsqu'ils sont utilisés par des personnes inexpérimentées.

**Prenez soin de l'appareil. Contrôler si les pièces mobiles fonctionnent sans problème, si elles ne coïncident pas et si des pièces sont cassées ou endommagées, car cela pourrait affecter le fonctionnement de la lampe. En cas de dommages, faites réparer l'appareil avant de l'utiliser.** De nombreux accidents sont causés par un mauvais entretien des appareils électriques.

**Ne pas utiliser la lampe avec une vitre défectueuse ou sans vitre.**

**Utiliser la lampe, les accessoires, etc. conformément aux présentes instructions. Tenez également compte des conditions de travail et du travail à réaliser.** L'utilisation d'appareils électriques pour d'autres applications que celles prévues peut être à l'origine de situations dangereuses.

**Faites uniquement réparer votre lampe par du personnel qualifié et exclusivement avec des pièces de rechange d'origine.** Cette précaution assurera la sécurité de l'appareil.

**Tenir la lampe éloignée de la chaleur et du feu. Ne pas conserver la lampe dans un environnement humide ou mouillé. Ne pas la conserver dans un endroit dont la température peut atteindre voire dépasser 40 °C,** Par exemple dans des abris de jardin, des voitures ou des bâtiments métalliques en été.

**Gardez la lampe à l'abri de la pluie.**

**Ne pas laisser la lampe allumée sans surveillance.**

**Ne jamais utiliser une lampe incomplète ou sur laquelle aurait été effectuée une modification non autorisée. Ne pas mettre la lampe en marche si des éléments de la lampe ou des dispositifs de protection manquent ou sont défectueux.**

**Vérifier que le support est correctement fixé. Si la lampe est utilisée sur un support ou un pied : la fixer correctement.**

**La fixer et la bloquer de manière à ce que le raccord ne puisse pas se desserrer accidentellement (par exemple par une rotation).**

**Ne pas charger la lampe suspendue avec un poids supplémentaire. Ne pas utiliser le câble d'alimentation pour suspendre la lampe.**



Protéger les batteries de l'humidité !



Ne pas exposer les batteries au feu !



N'utilisez pas de batteries défectueuses ou déformées !

N'ouvrez pas les batteries !

Ne touchez ni court-circuitiez jamais entre eux les contacts d'une batterie.



Une batterie Li-Ion défectueuse peut occasionner une fuite de liquide légèrement acide et inflammable !



En cas de fuite d'acide de batterie et de contact avec la peau, rincez immédiatement et abondamment à l'eau. En cas de projection dans les yeux, lavez-les à l'eau propre et consultez immédiatement un médecin !



Danger !

Les batteries ne doivent pas être jetées avec les ordures ménagères ! Rapporter les batteries défectueuses ou usagées à un revendeur Metabo !  
Ne jetez pas les batteries dans l'eau.



Respecter la distance minimale par rapport aux objets éclairés indiquée sur l'appareil. Risque de surchauffe si cette distance n'est pas respectée.



Ne dirigez pas le faisceau lumineux sur les yeux des personnes ou d'animaux.

Conformément à la norme CEI/EN 62471 « Sécurité photobiologique des lampes et des appareils utilisant des lampes », ces lampes se trouvent dans le groupe libre.

**Consignes de sécurité particulières pour les aimants dans le pied de BSA 12-18 LED 2000, BSA 18 LED 4000.**

**Danger ! Étouffement, blessure, électrocution**



Les aimants ne sont pas des jouets ! Assurez-vous que les aimants restent hors de portée des enfants.



Les aimants sont en métal et conduisent le courant électrique. Éviter tout contact des aimants avec du courant électrique.

**Avertissement ! Coincement**



Les grands aimants ont une force d'attraction très importante. En cas d'utilisation imprudente, les doigts ou la peau peuvent se coincer entre deux aimants. Cela peut entraîner un coincement et des hématomes à ces endroits.

- Portez des gants de protection épais lorsque vous manipulez de grands aimants.

**Avertissement ! Pacemaker**



Les aimants peuvent avoir un effet sur le fonctionnement des pacemakers et des défibrillateurs implantés. Un pacemaker peut passer en mode test et causer un malaise. Un défibrillateur risque de ne plus fonctionner.

- Si vous portez ce genre d'appareils, restez à distance des aimants (au moins 1 m).
- Avertissez les porteurs de ces appareils avant qu'ils ne s'approchent des aimants.

**Avertissement ! Objets lourds**



Des sollicitations trop importantes ou brusques, des signes de fatigue et des défauts matériels peuvent faire en sorte qu'un aimant se détache de son support. La chute d'objets peut provoquer des blessures graves et des dommages matériels. L'adhérence idéale est uniquement atteinte dans des conditions idéales.

- La force d'adhérence de l'aimant dépend de l'épaisseur et des propriétés du matériau et de la présence éventuelle d'un cache en caoutchouc.
- N'utilisez pas les aimants dans des endroits où la défaillance du matériel peut blesser des personnes.

- Lors de l'installation, vérifiez si l'adhérence est suffisante. Si nécessaire, sécurisez la lampe contre les chutes avec un câble supplémentaire.

**Avertissement ! Éclats métalliques**



Les aimants de néodyme sont cassants. Lorsque 2 aimants entrent en collision, ils peuvent voler en éclats. Les éclats coupants peuvent être projetés à plusieurs mètres et blesser vos yeux.

Les aimants attirent les éclats et la poudre métalliques. Cela peut rayer la surface lorsque vous fixez / détachez les aimants. Évitez de fixer les aimants sur des surfaces fragiles. Si possible, utilisez un cache en caoutchouc.

- Évitez toute collision entre les aimants.
- Portez des lunettes de protection lorsque vous manipulez de grands aimants.
- Veillez à ce que les personnes à proximité soient également protégées ou restent à distance.

**Attention ! Champ magnétique**



Les aimants génèrent un champ magnétique puissant et de grande portée. Ils peuvent notamment endommager les télévisions et les ordinateurs portables, les disques durs et les cartes bancaires, les supports de données, les montres mécaniques, les appareils auditifs et les haut-parleurs.

- Tenez les aimants éloignés de tous les appareils et objets qui peuvent être endommagés par des champs magnétiques puissants.

**Attention ! Fret aérien**



Les champs magnétiques d'aimants qui n'ont pas été emballés de manière conforme peuvent entraver le fonctionnement des appareils de navigation des avions. Dans le pire des cas, cela peut entraîner un accident.

- Ne transportez pas les aimants par voie aérienne. Et si vous le faites, expédiez uniquement les aimants dans des emballages avec blindage magnétique conformément aux dispositions relatives au fret aérien.

**Attention ! Envoi par la poste**



Les champs magnétiques d'aimants qui n'ont pas été emballés de manière conforme peuvent entraver le fonctionnement des appareils de tri et endommager des objets fragiles dans d'autres colis.

- Utilisez une grande boîte et placez les aimants au centre du colis en remplissant ensuite la boîte avec des matériaux de remplissage.

**Remarque ! Effet sur l'homme**



Le risque pour la santé de l'exposition au champ magnétique d'un aimant permanent est faible, mais ne peut pas être totalement exclu.

- Pour votre sécurité, évitez d'être en contact permanent avec des aimants.
- Conservez les grands aimants à au moins 1 m de votre corps.

## Remarque ! Oxydation, corrosion, rouille, effritement



Les aimants sont pourvus d'un fin revêtement de nickel-cuivre-nickel comme protection contre la corrosion. Ce revêtement assure une certaine protection contre la corrosion, mais n'est pas suffisamment résistant pour permettre une utilisation durable à l'extérieur. Les collisions peuvent causer des éclats dans le revêtement ce qui peut entraîner l'oxydation des aimants.

- Utilisez uniquement les aimants à l'intérieur ou protégez les aimants contre les influences extérieures.
- Évitez d'endommager le revêtement, par exemple par des collisions.

**Remarque ! Ne pas exposer au feu.**  
Température maximale admise 80 °C (175 °F).

## 2. Vue d'ensemble

Voir illustration en page de garde.

- 1 Verre / sortie du faisceau LED
- 2 Poignée de transport
- 3 Port USB\*
- 4 Indicateur de capacité
- 5 Interrupteur de marche/arrêt
- 6 Bague (pour le réglage de l'intensité lumineuse)
- 7 Cache
- 8 Bouton (verrouillage du cache de protection)
- 9 Batterie\*
- 10 Aimants (pour la fixation sur des surfaces métalliques adaptées)\*
- 11 Crochet (pour la suspension)\*
- 12 Filetage (5/8"-UNC) pour la fixation sur un pied\*
- 13 Encoche pour fixation murale\*
- 14 Trou (Ø 16 mm) pour la fixation sur un pied\*
- 15 Cache de protection (alimentation)\*
- 16 Connecteur (alimentation)\*
- 17 Fiche (du câble d'alimentation)\*
- 18 Bague d'arrêt\*

\* suivant le modèle / l'équipement / non fourni à la livraison

## 3. Utilisation

### 3.1 Installer/ retirer la batterie

Recharger la batterie (9) (en fonction de l'équipement) avant l'utilisation.

1. Appuyer sur le bouton (8) et relever le cache de protection (7).
2. Installer ou retirer la batterie (9).
3. Fermer le cache de protection (7).

La température de stockage optimale pour les batteries se situe entre 10 °C et 30 °C.

### 3.2 Marche/arrêt, réglage de l'intensité lumineuse



Ne dirigez pas le faisceau lumineux sur les yeux des personnes ou d'animaux.

1. Utiliser l'interrupteur (5) pour allumer et éteindre.

2. Modifiez l'intensité lumineuse en tournant la bague (6). Lorsque l'intensité lumineuse maximale ou minimale est atteinte, le faisceau lumineux clignote brièvement.

### 3.3 Indicateur de capacité (4)

Lorsque la lampe est allumée, le niveau de charge de la batterie s'affiche via les voyants LED.

### 3.4 Port USB (uniquement pour BSA 18 LED 4000, BSA 18 LED 10000)

Cet appareil convient pour recharger/faire fonctionner des appareils électriques avec un port USB (comme des smartphones, des lecteurs MP3, des tablettes, etc.) - pas de transfert de données.



Raccordez uniquement des appareils USB compatibles avec la norme USB. L'utilisation avec des appareils USB incompatibles peut entraîner des dysfonctionnements, des dommages ou des blessures.

1. Ouvrir le cache de protection du port USB (3).
2. Brancher l'appareil USB au port USB (3) avec un câble USB adapté.
3. Retirer le câble USB et refermer le cache après la recharge / l'utilisation.

**Remarque :** la protection IP est uniquement garantie lorsque le cache de protection USB (3) est fermé.

### 3.5 Alimentation (uniquement pour BSA 18 LED 10000)



Avant la mise en service, comparer si la tension secteur et la fréquence secteur indiquées sur la plaque signalétique correspondent aux caractéristiques du réseau de courant.



Toujours monter un interrupteur de protection contre les courants de court-circuit (RCD) avec un courant de déclenchement max. de 30 mA en amont.

#### Brancher le câble d'alimentation :

1. Ouvrir le cache de protection (15).
2. Placer la fiche (17) du câble d'alimentation de manière à ce que le connecteur (16) et la fiche (17) s'emboîtent.
3. Brancher la fiche (17) dans le connecteur (16). La bague d'arrêt (18) tourne alors automatiquement et verrouille la fiche (17) pour l'empêcher de ressortir.

#### Débrancher le câble d'alimentation :

1. Tourner la bague d'arrêt (18) dans le sens contraire des aiguilles d'une montre et retirer la fiche (17).
2. Fermer le cache de protection (15).

## 4. Dépannage

Lorsque le faisceau lumineux clignote brièvement toutes les 3 minutes, la batterie est presque déchargée et doit être rechargée.

## 5. Nettoyage

 Retirer la batterie de l'appareil ou débrancher la fiche d'alimentation, avant tout nettoyage.

Ne pas nettoyer avec des détergents agressifs.

Avant d'installer la batterie, la lampe et les contacts doivent être secs.

## 6. Réparations

 Les travaux de réparation sur les outils Metabo ne peuvent être effectués que par un spécialiste !

Pour toute réparation d'un appareil électrique Metabo, contacter votre agence Metabo. Voir les adresses sur [www.metabo.com](http://www.metabo.com).

Les listes des pièces détachées peuvent être téléchargées sur [www.metabo.com](http://www.metabo.com).

## 7. Protection de l'environnement

Observe national regulations on environmentally compatible disposal and on the recycling of disused machines, packaging and accessories.

Packaging materials must be disposed of according to their labelling in accordance with municipal guidelines. Further information can be found at [www.metabo.com](http://www.metabo.com) in the "Service" section.

Ne pas jeter les batteries dans l'eau.



Protégez l'environnement et ne jetez pas les appareils électriques et les batteries avec les ordures ménagères. Respecter les réglementations nationales concernant la collecte séparée des déchets et le recyclage des machines usagées, des emballages et des accessoires.

Avant d'éliminer l'appareil, décharger sa batterie. Protégez les contacts de tout court-circuit (par exemple isolez-les à l'aide de ruban adhésif).

## 8. Caractéristiques techniques

Utilisez uniquement des batteries et des accessoires originaux Metabo ou CAS (Cordless Alliance System).

Gamme d'accessoires complète, voir [www.metabo.com](http://www.metabo.com) ou catalogue.

Utiliser uniquement avec des batteries originales Metabo :

12 V (uniquement BSA 12-18...) : 625406000, 625349000, etc.

14,4 V (uniquement BSA 12-18...) : 625590000, 625595000, etc.

18 V (toutes les lampes) : 625591000, 625592000, 625368000, 625549000, etc.

Ne convient pas aux batteries avec une bride de sécurité (batteries avec la référence ...DS...).

Commentaires sur les indications de la page 3.

Sous réserve de modifications résultant de progrès techniques.

$U_A$  = tension de la batterie / tension du secteur

$P_{I, \min}$  = puissance absorbée minimale

$P_{I, \max}$  = puissance absorbée maximale

$\Phi_{I, \min}$  = flux lumineux minimal

$\Phi_{I, \max}$  = flux lumineux maximal

CRI = indice de rendu des couleurs

CCT = température des couleurs

m = poids (sans batterie)

IP = indice de protection (uniquement garanti lorsque le cache de protection du port USB (3) est fermé.

USB = port USB

≡ courant continu

~ courant alternatif

Les caractéristiques techniques indiquées sont soumises à tolérance (selon les normes en vigueur correspondantes).

Metabowerke GmbH

Postfach 1229, 72602 Nürtingen, Allemagne

[www.metabo.com](http://www.metabo.com)

Sous réserve de modifications résultant de progrès techniques. © by Metabo



# Oorspronkelijke gebruiksaanwijzing

## 1. Algemene veiligheidsinstructies



**WAARSCHUWING** – Lees de gebruiksaanwijzing om het risico op letsel te verminderen.



**WAARSCHUWING** Lees alle veiligheidsinstructies en aanwijzingen.

*Het niet opvolgen van de veiligheidsinstructies en aanwijzingen kan een elektrische schok, brand en/of ernstig letsel veroorzaken.*

**Bewaar alle veiligheidsinstructies en aanwijzingen voor toekomstig gebruik.**

**Laad accu's alleen op in oplaadapparaten die door de fabrikant worden geadviseerd.** Voor een oplaadapparaat dat voor een bepaald type accu geschikt is, bestaat brandgevaar wanneer het met andere accu's wordt gebruikt.

**Gebruik de lamp alleen met accu's die hiervoor bestemd zijn.** Het gebruik van andere accu's kan tot letsel en brandgevaar leiden.

**Voorkom aanraking van de niet-gebruikte accu met paperclips, munten, sleutels, spijkers, schroeven en andere kleine metalen voorwerpen die overbrugging van de contacten kunnen veroorzaken.** Kortsluiting tussen de accucontacten kan brandwonden of brand tot gevolg hebben.

**Bij verkeerd gebruik kan vloeistof uit de accu lekken. Voorkom contact daarmee. Spoel bij onvoorzien contact met water af. Wanneer de vloeistof in de ogen komt, moet u bovendien een arts raadplegen.** Gelekte accuvloeistof kan tot huidirritaties of verbrandingen leiden.

**Werk met de lamp niet in een omgeving waarin zich brandbare vloeistoffen, gassen of stof bevinden en waar explosiegevaar bestaat.** De lamp kan vonken veroorzaken, waardoor het stof of de dampen mogelijk vlam vatten.

**Voorkom dat het apparaat onbedoeld wordt ingeschakeld. Zorg ervoor dat de lamp uitgeschakeld is alvorens de accu aan te sluiten, of in te steken, op te nemen of te dragen.** Wanneer u tijdens het dragen van het apparaat uw vinger aan de schakelaar heeft of als u het apparaat op de stroom aansluit terwijl het ingeschakeld is, kan dit leiden tot ongevallen (verblinding).

**Schakel de lamp altijd uit wanneer hij niet wordt gebruikt.**

**Gebruik geen elektrisch apparaat waarvan de schakelaar defect is.** Een elektrisch apparaat dat niet meer kan worden in- of uitgeschakeld, is gevaarlijk en moet worden gerepareerd.

**Verwijder de accu of haal de stekker uit het stopcontact voordat u instellingen aan het apparaat uitvoert, accessoires vervangt of het apparaat reinigt of weglegt.** Deze voorzorgsmaatregel voorkomt dat de lamp onbedoeld wordt ingeschakeld.

**Zorg ervoor dat de lamp wanneer hij niet wordt gebruikt buiten het bereik van kinderen wordt bewaard. Laat het apparaat niet gebruiken door personen die er niet mee vertrouwd zijn of deze aanwijzingen niet hebben gelezen.** Elektrische appa-

raten zijn gevaarlijk wanneer ze door onervaren personen worden gebruikt.

**Onderhoud het apparaat zorgvuldig. Controleer of beweeglijke onderdelen correct functioneren en niet klemmen, of er onderdelen gebroken of dermate beschadigd zijn dat de werking van de lamp hieronder lijdt. Laat beschadigde delen repareren voordat u het apparaat gebruikt.** Veel ongevallen hebben hun oorzaak in slecht onderhouden elektrische apparaten.

**Gebruik de lamp niet zonder glas of met een kapot glas.**

**Gebruik de lamp, accessoires, etc. in overeenstemming met deze aanwijzingen. Let daarbij op de arbeidsomstandigheden en de uit te voeren werkzaamheden.** Het gebruik van elektrische apparaten voor andere dan de voorziene toepassingen kan tot gevaarlijke situaties leiden.

**Laat uw lamp alleen repareren door gekwalificeerd vakpersoneel en alleen met originele reserveonderdelen.** Daarmee wordt gewaarborgd dat de veiligheid van het apparaat in stand blijft.

**Zorg ervoor dat de lamp niet in de buurt komt van hitte en vuur. Bewaar de lamp niet onder vochtige of natte omgevingscondities. Bewaar hem ook niet op plaatsen waar de temperatuur kan oplopen tot 40 °C of hoger.** Dit kunnen bijv. schuurtjes, auto's, of metalen constructies in de zomer zijn.

**Houd de lamp uit de buurt van regen.**

**Laat de lamp niet onbeheerd ingeschakeld achter.**

**Gebruik nooit een incomplete lamp of een lamp waaraan niet-geoorloofde wijzigingen zijn aangebracht. Schakel de lamp niet in wanneer veiligheidsvoorzieningen of onderdelen van het toestel ontbreken of defect zijn.**

**Let op een stevige stand. Wordt de lamp in een houder of standaard gebruikt: de lamp goed bevestigen.**

**Zo bevestigen en beveiligen dat de verbinding (bijv. door draaien) niet per ongeluk los kan raken.**

**Een opgehangen lamp niet belasten met extra gewicht. Gebruik de stroomkabel niet als bevestigingsmogelijkheid.**



Accupacks tegen vocht beschermen!



Accupacks niet aan vuur blootstellen!



Geen defecte of vervormde accu-packs gebruiken!  
Accupacks niet openen!  
Contacten van de accu-packs niet aanraken of kortsluiten!



Uit defecte Li-ion-accu-packs kan een licht zure, brandbare vloeistof lekken!



Wanneer accuvloeistof eruit lekt en met de huid in aanraking komt, onmiddellijk onder stromend water afspoelen. Wanneer er accuvloeistof in uw ogen terecht komt, was deze dan uit met schoon water en zoek onmiddellijk een arts op voor behandeling!



Waarschuwing voor algemeen gevaar!

Accu-packs mogen niet bij het huisvuil worden gegooid! Lever defecte of afgedankte accu-packs in bij de Metabo-handelaar!

Accupacks niet in het water gooien.



De op het apparaat vermelde minimum afstand tot de verlichte voorwerpen moet in acht worden genomen. Bij het onderschrijden bestaat oververhittingsgevaar.



De lichtstraal niet op ogen van personen of dieren richten.

Conform IEC/EN 62471 "Fotobiologische veiligheid van lampen en lampsystemen" bevinden deze lampen zich in risicogroep 0.

**Speciale veiligheidsinstructies voor de magneten in de voet van BSA 12-18 LED 2000, BSA 18 LED 4000.**

**Gevaar! Inslikken, verwondingen, elektrische schok**



Magneten zijn geen speelgoed! Zorg ervoor dat de magneten buiten het bereik van kinderen blijven.



Magneten zijn gemaakt van metaal en leiden elektrische stroom. Bescherm magneten tegen contact met elektrische stroom.

**Waarschuwing! Kneuzingen**



Grote magneten hebben een zeer sterke aantrekkingskracht. Bij onvoorzichtige omgang kunnen uw vingers of huid klem komen te zitten tussen de magneten. Dat kan kneuzingen of blauwe plekken van de betreffende plekken tot gevolg hebben.

- Draag bij de omgang met grotere magneten dikke veiligheidshandschoenen.

**Waarschuwing! Pacemaker**



Magneten kunnen een invloed hebben op de werking van pacemakers en geïmplanteerde defibrilatoren. Een pacemaker kan in de testmodus worden uitgeschakeld en onwel bevinden veroorzaken. Een defibrillator werkt eventueel niet meer.

- Houd als drager van dergelijke apparaten voldoende afstand tot magneten (minimaal 1 meter).
- Waarschuw de drager van dergelijke apparaten voor het benaderen van magneten.

**Waarschuwing! Zware voorwerpen**



Te hoge of schokkerige belastingen, vermoeidheidsverschijnselen evenals materiaalfouten kunnen tot gevolg hebben dat een magneet loslaat van de ondergrond. Vallende voorwerpen kunnen ernstig letsel en materiële schade tot gevolg hebben. De ideale bevestigingskracht wordt alleen onder ideale omstandigheden bereikt.

- De magneethechtkracht is afhankelijk van de dikte en kwaliteit van het materiaal en eventueel een rubberen dop.
- Gebruik de magneten niet op plekken, waar bij materiaalgebreken personen letsel kunnen oplopen.
- Controleer voor het bevestigen of de hechtkracht voldoende is. Indien nodig, moet u de lamp aanvullend met een touw beveiligen tegen vallen.

**Waarschuwing! Metalen splinters**



Neodym-magneten zijn broos. Als 2 magneten op elkaar botsen, kunnen ze splinters. Scherpe splinters kunnen meters ver vliegen en uw ogen verwonden.

Magneten trekken metaalspaanders en -poeder aan. Hierdoor kunnen bij het vastmaken/losmaken krassen op oppervlakken ontstaan. Breng magneten niet aan op gevoelige oppervlakken. Gebruik ze indien mogelijk met een rubberen dop.

- Voorkom dat magneten op elkaar botsen.
- Draag bij de omgang met grotere magneten een veiligheidsbril.
- Let erop dat omstanders eveneens beschermd zijn of afstand houden.

**Voorzichtig! Magnetisch veld**



Magneten genereren een sterk magnetisch veld met grote reikwijdte. Ze kunnen onder andere televisies en laptops, harde schijven van computers, creditcards en bankkaarten, gegevensdragers, mechanische horloges, hoorapparaten en luidsprekers beschadigen.

- Houd magneten uit de buurt van alle apparaten en voorwerpen, die door sterke magnetische velden beschadigd kunnen raken.

**Voorzichtig! Luchtvracht**



Magnetische velden van niet correct verpakte magneten kunnen de navigatie-apparatuur van vliegtuigen beïnvloeden. In het ergste geval kan dit een ongeval tot gevolg hebben.

- Vermijd luchtvracht. Verstuur magneten anders alleen in verpakkingen met voldoende magnetische afscherming per luchtvracht volgens de wettelijke luchtvrachtbepalingen.

**Voorzichtig! Verzending per post**



Magnetische velden van niet correct verpakte magneten kunnen storingen bij sorteeraffaraten veroorzaken en gevoelige goederen in andere pakketten beschadigen.

- Gebruik een ruime doos en plaats de magneten met behulp van vulmateriaal in het midden van het pakket.

**Aanwijzing! Invloed op mensen**



Het is onwaarschijnlijk dat er gevaar voor de gezondheid bestaat door het magneetveld van een permanente magneet, maar het kan niet helemaal worden uitgesloten.

- Vermijd voor uw eigen veiligheid een permanent contact met de magneten.
- Bewaar grote magneten op een afstand van minimaal 1 meter van uw lichaam.

## Aanwijzing! Oxidatie, corrosie, roest, splinters



Magneten hebben ter bescherming tegen corrosie een dunne nikkel-koper-nikkel-coating. Deze coating biedt een bepaalde bescherming tegen corrosie, is echter niet bestendig genoeg voor een permanent gebruik buitenshuis. Door botsing kan de coating afspinteren en magneten kunnen hierdoor oxideren.

- Gebruik magneten alleen binnenshuis of bescherm magneten tegen milieu-invloeden.
- Vermijd letsel van de coating, bijv. door botsingen.

**Aanwijzing! Niet aan vuur blootstellen. Maximaal toegestane temperatuur 80°C (175 °F).**

## 2. Overzicht

Zie afbeelding op de titelpagina.

- 1 Glas/uitreedopening van de led-straal
- 2 Draaggreep
- 3 USB-aansluiting\*
- 4 Capaciteitsweergave
- 5 In-/uit-schakelaar
- 6 Ring (voor het instellen van de verlichtingskracht)
- 7 Veiligheidsafdekking
- 8 Knop (vergrendeling van de beschermende afdekking)
- 9 Accupack\*
- 10 Magneten (voor het bevestigen aan geschikte metalen oppervlakken)\*
- 11 Haak (om op te hangen)\*
- 12 Schroefdraad (5/8"-UNC) voor de bevestiging op een statief\*
- 13 Uitsparing voor de wandophanging\*
- 14 Gat (Ø 16 mm) voor de bevestiging op een statief\*
- 15 Afdekking (netaansluiting)\*
- 16 Bus (netaansluiting)\*
- 17 Stekker (van het netsnoer)\*
- 18 Vergrendelring\*

\* afhankelijk van het model / de uitvoering / niet in de leveringsomvang

## 3. Gebruik

### 3.1 Accupack inzetten/uitnemen

Voor het gebruik het accupack (9) (afhankelijk van de uitvoering) opladen.

1. Toets (8) drukken en beschermende afdekking (7) open klappen.
2. Accupack (9) erop schuiven of eruit trekken.
3. De beschermende afdekking (7) sluiten.

De optimale opslagtemperatuur voor accupacks ligt tussen 10°C en 30°C.

### 3.2 Aan-/uitschakelen, lichtsterkte instellen

De lichtstraal niet op ogen van personen of dieren richten.

1. Met schakelaar (5) aan- of uitzetten.
2. Door het draaien van de ring (6) de lichtsterkte veranderen. Het bereiken van de maximale of minimale lichtsterkte wordt aangeduid door kort knipperen van de lichtstraal.

### 3.3 Capaciteitsweergave (4)

Bij een ingeschakelde lamp wordt de laadtoestand van het accupack weergegeven door middel van de led-lampen.

### 3.4 USB-aansluiting (alleen bij BSA 18 LED 4000, BSA 18 LED 10000)

Het apparaat is geschikt voor het laden/gebruiken van elektronische apparaten met een USB-interface (zoals smartphones, MP3-spelers, tablets, etc.) - geen gegevensoverdracht.

Alleen USB-apparaten aansluiten, die compatibel zijn met de USB-standaard. Bij het gebruik van niet compatibele USB-apparaten kan dit tot storingen, schade of letsel leiden.

1. Afdekking van USB-aansluiting (3) openen.
2. USB-apparaat met een geschikte USB-kabel aan de USB-aansluiting (3) aansluiten.
3. De USB-kabel na het laden/gebruik van het apparaat verwijderen en afdekking sluiten.

Opmerking: IP-bescherming is alleen gewaarborgd als de afdekking van de USB-aansluiting (3) is gesloten.

### 3.5 Netaansluiting (alleen bij BSA 18 LED 10000)

Vergelijk voor de ingebruikname of de op het typeplaatje aangegeven spanning overeenkomt met de netspanning.

Schakel altijd een aardlekschakelaar (RCD) met een max. inschakelstroom van 30 mA voor de machine.

#### Netsnoer aansluiten:

1. Afdekking (15) openen.
2. De stekker (17) van het netsnoer zo uitlijnen dat de bus (16) en de stekker (17) in elkaar passen.
3. Stekker (17) in de bus (16) steken. Hierbij draait de vergrendelring (18) automatisch en vergrendelt de stekker (17) tegen eruit draaien.

#### Netsnoer verwijderen:

1. Vergrendelring (18) tegen de klok in draaien en de stekker (17) eraf trekken.
2. Afdekking (15) sluiten.

## 4. Storingen verhelpen

Kort knipperen van de lichtstraal om de 3 minuten geeft aan dat het accupack bijna leeg is en weer moet worden opgeladen.

## 5. Reiniging

Neem het accupack uit het apparaat of trek het netsnoer eraf, voordat u het schoonmaakt. Niet schoonmaken met agressieve reinigingsmiddelen.

## nl NEDERLANDS

Voordat het accupack wordt teruggeplaatst, moeten de lamp en contacten droog zijn.

### 6. Reparatie

 Reparaties aan Metabo-apparaten mogen uitsluitend door een erkende vakman worden uitgevoerd!

Neem voor elektrisch gereedschap van Metabo dat gerepareerd dient te worden contact op met uw Metabo-vertegenwoordiging. Zie voor adressen [www.metabo.com](http://www.metabo.com).

Lijsten met reserveonderdelen kunt u via [www.metabo.com](http://www.metabo.com) downloaden.

### 7. Milieubescherming

Neem de nationale voorschriften in acht voor een milieuvriendelijke verwijdering en de recycling van afgedankte machines, verpakkingen en toebehoren.

Verpakkingsmateriaal moet overeenkomstig hun codering volgens de gemeentelijke richtlijnen worden afgevoerd. Meer informatie vindt u op [www.metabo.com](http://www.metabo.com) onder Service

Accupacks niet in het water gooien.

 Bescherm het milieu en geef elektrisch gereedschap en accupacks niet mee met het huisvuil. Neem de nationale voorschriften in acht voor een gescheiden inzameling en voor de recycling van afgedankte machines, verpakkingen en toebehoren.

Ontlaad eerst het accupack in het apparaat alvorens het af te voeren. De contacten tegen kortsluiting beschermen (bijv. met tape isoleren).

### 8. Technische gegevens

Gebruik uitsluitend originele Metabo of CAS (Cordless Alliance System) accupacks en toebehoor.

Compleet toebehorenprogramma, zie [www.metabo.com](http://www.metabo.com) of de catalogus.

Alleen gebruiken met de originele Metabo accupacks:

12 V (alleen BSA 12-18...): 625406000, 625349000, etc.

14,4 V (alleen BSA 12-18...): 625590000, 625595000, etc.

18 V (alle lampen): 625591000, 625592000, 625368000, 625549000, etc.

Niet geschikt voor accupacks met veiligheidsbeugel (accupacks met de aanduiding...DS...).

Toelichting op de gegevens van pagina 3.

Wijzigingen in het kader van technische verbeteringen voorbehouden.

$U_A$  = spanning van het accupack/netvoeding  
 $P_{I, \min}$  = minimaal opgenomen vermogen  
 $P_{I, \max}$  = maximaal opgenomen vermogen  
 $\Phi_{I, \min}$  = minimale lichtstroom

$\Phi_{I, \max}$  = maximale lichtstroom  
CRI = kleurweergave-index  
CCT = kleurtemperatuur  
m = gewicht (zonder accupack)  
IP = beschermingsklasse (alleen gewaarborgd als de afdekking van de USB-aansluiting (3) is gesloten)  
USB = USB-aansluiting  
= = gelijkstroom  
~ = wisselstroom

De vermelde technische gegevens zijn tolerantiewaarden (overeenkomstig de betreffende geldige norm).

Metabowerke GmbH  
Postbus 1229, 72602 Nürtingen, Duitsland  
[www.metabo.com](http://www.metabo.com)

Wijzigingen in het kader van technische verbeteringen voorbehouden. © by Metabo

# Istruzioni originali

## 1. Avvertenze generali di sicurezza



**AVVERTENZA** – Leggere le istruzioni per l'uso al fine di ridurre il rischio di lesioni.



**AVVERTENZA** Leggere tutte le avvertenze di sicurezza e le relative istruzioni.

*Eventuali omissioni nell'adempimento delle avvertenze di sicurezza e delle istruzioni possono causare scosse elettriche, incendi e/o lesioni gravi.*

**Conservare tutte le avvertenze di sicurezza e le istruzioni per un uso futuro.**

**Caricare i pacchi di batterie ricaricabili esclusivamente con i caricabatterie consigliati dal produttore.** Un caricabatteria adatto per un certo tipo di batterie potrebbe provocare incendi se lo si utilizza con altri tipi di batterie.

**Utilizzare esclusivamente le batterie specificatamente previste nella lampada.** L'uso di batterie ricaricabili diverse può causare lesioni o incendi.

**Tenere la batteria non in uso lontana da graffette, monete, chiavi, chiodi, viti o altri oggetti in metallo di piccole dimensioni che potrebbero creare un ponte tra i contatti.** Un eventuale cortocircuito tra i contatti della batteria potrebbe provocare scottature o incendi.

**Un uso errato può causare fuoriuscite di liquido dai pacchi di batterie ricaricabili. Evitare assolutamente il contatto con tali liquidi. In caso di contatto accidentale, sciacquare accuratamente con acqua. Rivolgersi immediatamente al medico, qualora il liquido dovesse entrare in contatto con gli occhi.** Il liquido fuoriuscito dalla batteria ricaricabile potrebbe causare irritazioni cutanee o ustioni.

**Evitare di impiegare la lampada in ambienti soggetti a rischio di esplosioni nei quali si trovino liquidi, gas o polveri infiammabili.** La lampada può generare scintille che possono incendiare le polveri o i vapori.

**Evitare l'accensione involontaria. Assicurarsi che la lampada sia spenta prima di collegare la batteria o di inserire, prelevare o trasportare la lampada.** Se durante il trasporto del dispositivo si appoggiano accidentalmente le dita sull'interruttore o se si collega il dispositivo acceso alla corrente, potrebbero verificarsi incidenti (abbagliamento).

**Spegnere sempre la lampada quando questa non viene utilizzata.**

**Non utilizzare i dispositivi elettrici con interruttori difettosi.** Un dispositivo elettrico che non si può più accendere o spegnere è pericoloso e deve essere riparato.

**Togliere la batteria o scollegarla prima di eseguire le impostazioni al dispositivo, sostituire gli accessori o pulire/riporre il dispositivo.** Rispettando questa indicazione di sicurezza si impedisce che la lampada si azioni involontariamente.

**Tenere la lampada lontana dalla portata dei bambini, se non viene utilizzata. Non fare usare il dispositivo a persone che non lo conoscono o che**

**non hanno letto le presenti istruzioni.** I dispositivi elettrici sono pericolosi se utilizzati da persone inesperte.

**Avere cura del proprio dispositivo. Controllare che i componenti mobili funzionino correttamente e che non siano incastrati e che i componenti non siano rotti o danneggiati, a tal punto da pregiudicare il funzionamento della lampada. Far riparare le parti danneggiate prima di utilizzare il dispositivo.** Numerosi incidenti sono causati dalla scarsa manutenzione dei dispositivi elettrici.

**Non impiegare la lampada con una lastra difettosa o in assenza della lastra.**

**Utilizzare la lampada, gli accessori ecc. secondo le presenti indicazioni. Considerare le condizioni di lavoro e l'attività da eseguire durante l'impiego.**

L'impiego dei dispositivi elettrici per usi diversi da quelli consentiti può generare situazioni di pericolo.

**Far riparare la lampada solo ed esclusivamente da personale specializzato e solo impiegando pezzi di ricambio originali.** Solo così si può garantire la sicurezza del dispositivo.

**Tenere lontano la lampada da fonti di calore e fuoco.**

**Conservare la lampada in luoghi freschi e asciutti. Non riporla in luoghi in cui la temperatura potrebbe raggiungere o superare i 40 °C.** Ad esempio portici, auto o strutture metalliche durante il periodo estivo.

**Tenere la lampada al riparo dalla pioggia.**

**Non lasciare incustodita la lampada accesa.**

**Non utilizzare mai la lampada se non è completa di tutte le sue parti, o se sulla lampada sono state eseguite delle modifiche non autorizzate. Non accendere la lampada se mancano dei componenti o i dispositivi di protezione, o se questi sono guasti.**

**Mantenersi in posizione sicura. Se la lampada viene utilizzata in un supporto o in un sostegno, fissarla saldamente.**

**Fissarla e assicurarla in modo tale che il collegamento non possa staccarsi accidentalmente (ad es. ruotando).**

**Se la lampada è appesa, non caricarla ulteriormente con un peso. Non utilizzare il cavo di rete come mezzo di fissaggio.**

 Proteggere le batterie dall'umidità!

 Non esporre le batterie al fuoco!

 Non utilizzare batterie difettose o deformate!

Non aprire le batterie!  
Non toccare o mettere in cortocircuito i contatti delle batterie!



Dalle batterie agli ioni di litio difettose può fuoriuscire un liquido leggermente acido e infiammabile!



Se si verifica una perdita di liquido della batteria e questo entra in contatto con la pelle, risciacquare subito con abbondante acqua. Se il liquido delle batterie ricaricabili entra in contatto con gli occhi, risciacquare con acqua pulita ed affidarsi immediatamente alle cure di un medico!



Avvertenza per pericolo generico!

Le batterie non devono essere smaltite tra i rifiuti domestici! Consegnare le batterie difettose o usate al rivenditore Metabo!

Non gettare le batterie in acqua.



Rispettare la distanza minima dagli oggetti illuminati, indicata sul dispositivo. Se non si rispetta tale distanza vi è il pericolo di surriscaldamento.



Non indirizzare il fascio di luce verso persone o animali.

Ai sensi della normativa IEC/EN 62471 "Sicurezza fotobiologica delle lampade e dei sistemi di lampade", le presenti lampade fanno parte del gruppo esente da rischio.

**Avvertenze di sicurezza speciali relative ai magneti nel piede di appoggio di BSA 12-18 LED 2000, BSA 18 LED 4000.**

**Pericolo! Ingerimento, lesioni, scossa elettrica**



I magneti non sono giocattoli! Assicurarsi che i magneti siano al di fuori della portata dei bambini.



I magneti sono in metallo e conducono corrente elettrica. Proteggere i magneti dal contatto con la corrente elettrica.

**Attenzione! Schiacciamenti**



I magneti di grandi dimensioni hanno un'elevatissima forza di attrazione. In caso di disattenzione durante l'uso, le dita o la pelle potrebbero incastrarsi tra due magneti. Questo può provocare schiacciamenti ed ematomi sui punti colpiti.

- Per manipolare magneti di grandi dimensioni, indossare guanti di protezione spessi.

**Attenzione! Pacemaker**



I magneti possono influire sul funzionamento dei pacemaker e dei defibrillatori impiantati. Il pacemaker può passare alla modalità di test e provocare malessere. Può accadere che un defibrillatore non funzioni più.

- Le persone che indossano questo tipo di apparecchiature devono mantenere una distanza sufficiente dai magneti (almeno 1 metro).
- Le persone che indossano questo tipo di apparecchiature vanno avvisate prima di avvicinarsi ai magneti.

**Attenzione! Oggetti pesanti**



Carichi eccessivi o bruschi, segni di affaticamento e difetti di materiale possono provocare il distacco di un magnete dal suo fondo aderente. Gli oggetti che cadono possono provocare gravi lesioni e danni materiali. La forza magnetica ideale si raggiunge soltanto in condizioni ideali.

- La forza magnetica dipende dallo spessore del materiale e dalle caratteristiche, eventualmente da un tappo di gomma.
- Non utilizzare i magneti in luoghi in cui le persone possano subire danni a causa dei difetti di materiale.
- Durante l'applicazione, accertarsi che la forza magnetica sia sufficiente. Se necessario, assicurare la lampada ulteriormente con una fune per evitarne la caduta.

**Attenzione! Schegge metalliche**



I magneti al neodimio sono fragili. Se 2 magneti si urtano a vicenda, possono scheggiarsi. Le schegge a spigoli vivi possono essere scaraventate a diversi metri di distanza e provocare lesioni agli occhi.

I magneti attirano i trucioli e le polveri metalliche. Per tale motivo possono formarsi graffi sulla superficie in fase di attacco / distacco. Evitare di applicare i magneti su superfici delicate. Utilizzare, se possibile, un tappo di gomma.

- Evitare collisioni con i magneti.
- Manipolare i magneti più grandi indossando occhiali protettivi.
- Accertarsi che anche le persone circostanti siano protette o mantengano la distanza.

**Attenzione! Campo magnetico**



I magneti generano un campo magnetico potente e ampio. Tra l'altro possono anche danneggiare televisori e laptop, hard disk dei computer, carte di credito e carte bancomat, supporti dati, orologi meccanici, apparecchi acustici e altoparlanti.

- Tenere i magneti lontani da tutti gli apparecchi e gli oggetti che potrebbero subire danni a causa della presenza di campi magnetici intensi.

**Attenzione! Trasporto aereo**



I campi magnetici generati da magneti non correttamente imballati possono influenzare gli strumenti di navigazione degli aerei. Questo, nel peggiore dei casi, può provocare un incidente.

- Evitare il trasporto aereo. Altrimenti, spedire i magneti per via aerea soltanto all'interno di imballi dotati di una sufficiente schermatura magnetica, secondo le normative sul trasporto aereo.

**Attenzione! Spedizione postale**



I campi magnetici generati da magneti non correttamente imballati possono provocare disturbi agli apparecchi di classificazione e danneggiare i prodotti delicati contenuti in altri pacchi.

- Utilizzare una scatola di ampie dimensioni e posizionare i magneti al centro del pacco con l'aiuto di materiale riempitivo.

**Avvertenza! Effetto sull'uomo**



È improbabile che il campo magnetico di un magnete permanente possa nuocere alla salute, ma questo rischio non può essere escluso del tutto.

- Per la propria sicurezza, evitare un contatto duraturo con i magneti.
- Conservare i magneti grandi ad almeno 1 metro di distanza dal proprio corpo.

### Avvertenza! Ossidazione, corrosione, ruggine, scheggiature



I magneti sono protetti dalla corrosione con un sottile rivestimento nichel-rame-nichel.

Questo rivestimento offre una certa protezione dalla corrosione, ma non è sufficientemente resistente per l'uso esterno duraturo. In caso di collisione, il rivestimento può sfaldarsi e i magneti possono quindi ossidarsi.

- Utilizzare i magneti soltanto negli interni o proteggere i magneti dagli influssi ambientali.
- Evitare che si danneggino il rivestimento, ad es. a causa di collisioni.

**Avvertenza! Non esporre al fuoco. Massima temperatura ammessa 80°C (175°F).**

## 2. Panoramica generale

Vedere fig. sulla copertina.

- 1 Disco / Apertura di uscita del fascio di luce LED
- 2 Impugnatura
- 3 Collegamento USB\*
- 4 Indicatore della capacità
- 5 Interruttore di accensione/spengimento
- 6 Anello (per regolare l'intensità luminosa)
- 7 Copertura di protezione
- 8 Tasto (bloccaggio della copertura di protezione)
- 9 Batteria\*
- 10 Magneti (per l'applicazione su superfici metalliche adeguate)\*
- 11 Gancio (per appendere la lampada)\*
- 12 Filettatura (UNC 5/8") per fissaggio su treppiede\*
- 13 Incavo per sospensione a parete\*
- 14 Foro (Ø 16 mm) per fissaggio su treppiede\*
- 15 Cappuccio di copertura (collegamento alla rete)\*
- 16 Presa (collegamento alla rete)\*
- 17 Spina (del cavo di rete)\*
- 18 Anello di bloccaggio\*

\* in base al modello / alla dotazione / non compreso nella fornitura

## 3. Utilizzo

### 3.1 Rimozione / inserimento della batteria

Prima dell'utilizzo, ricaricare la batteria (9) (in base alla dotazione).

1. Premere il tasto (8) e ribaltare la copertura di protezione (7).
2. Infilare o estrarre la batteria (9).
3. Chiudere la copertura di protezione (7).

La temperatura di magazzino ottimale per le batterie è compresa fra 10 °C e 30 °C.

### 3.2 Accensione / spegnimento, regolazione dell'intensità luminosa



Non indirizzare il fascio di luce verso persone o animali.

1. Premere l'interruttore (5) per accendere o spegnere l'utensile.
2. Regolare l'intensità luminosa ruotando l'anello (6). Una volta raggiunta l'intensità luminosa massima o minima, il fascio di luce lampeggia brevemente.

### 3.3 Indicatore della capacità (4)

Con la lampada accesa, il livello di carica della batteria è indicato dalle spie a LED.

### 3.4 Attacco USB (soltanto in BSA 18 LED 4000, BSA 18 LED 10000)

Il caricabatterie è adatto per la ricarica/l'uso di dispositivi elettrici dotati di interfaccia USB (come smartphone, lettori MP3, tablet ecc.) - non è adatto per lo scambio di dati.



Collegare solo dispositivi USB standard compatibili. L'uso di dispositivi USB non compatibili può causare malfunzionamenti, danni o lesioni.

1. Aprire il cappuccio di copertura dell'attacco USB (3).
2. Inserire il dispositivo USB nell'attacco USB (3) con un cavo USB adeguato.
3. Dopo la ricarica / l'uso, estrarre il cavo USB dal dispositivo e chiudere il cappuccio di copertura.

Nota: la protezione IP è garantita soltanto se il cappuccio di copertura dell'attacco USB (3) è chiuso.

### 3.5 Collegamento alla rete (soltanto in BSA 18 LED 10000)



Prima della messa in funzione, verificare che la frequenza e la tensione di alimentazione corrispondano ai dati elettrici riportati sulla targhetta del modello.



Applicare sempre a monte un interruttore di sicurezza FI (RCD) con corrente di scatto massima di 30 mA.

#### Collegare il cavo di rete:

1. Aprire il cappuccio di copertura (15).
2. Orientare la spina (17) del cavo di rete in modo tale che la presa (16) e la spina (17) si possano inserire l'una nell'altra.
3. Inserire la spina (17) nella presa (16). L'anello di bloccaggio (18) ruota automaticamente e blocca la spina (17) per evitare che si possa estrarre.

#### Rimuovere il cavo di rete:

1. Ruotare l'anello di bloccaggio (18) in senso antiorario ed estrarre la spina (17).
2. Chiudere il cappuccio di copertura (15).

## 4. Eliminazione dei guasti

Il fascio di luce che lampeggia brevemente ogni 3 minuti indica che la batteria è quasi scarica e si deve ricaricare.

## 5. Pulizia

 Prima di qualsiasi intervento di pulizia, rimuovere la batteria o estrarre la spina di alimentazione.

Non lavare con detergenti aggressivi.

Prima di inserire la batteria, accertarsi che la lampada e i contatti siano asciutti.

## 6. Riparazione

 Le riparazioni degli utensili Metabo devono essere effettuate soltanto da elettricisti specializzati!

In caso di dispositivi elettrici Metabo che necessitano di riparazioni, rivolgersi al proprio rappresentante Metabo di zona. Per gli indirizzi consultare il sito [www.metabo.com](http://www.metabo.com).

Gli elenchi delle parti di ricambio possono essere scaricati dal sito [www.metabo.com](http://www.metabo.com).

## 7. Rispetto dell'ambiente

Attenersi alle norme nazionali riguardo allo smaltimento eco-compatibile e al riciclaggio di macchine fuori servizio, imballaggi e accessori.

I materiali di imballaggio devono essere smaltiti in base al relativo contrassegno, secondo le regole comunali. Per ulteriori informazioni si rimanda al sito [www.metabo.com](http://www.metabo.com), nella sezione Assistenza.

Non gettare le batterie in acqua.

 Tutelare l'ambiente: non gettare utensili elettrici né batterie nei rifiuti domestici. Attenersi alle norme nazionali in materia di raccolta differenziata e riciclaggio di utensili fuori servizio, imballaggi e accessori.

Prima di effettuare lo smaltimento, scaricare la batteria all'interno dell'utensile. Proteggere i contatti dai cortocircuiti (ad esempio isolandoli con del nastro adesivo).

## 8. Dati tecnici

Utilizzare soltanto batterie e accessori originali Metabo o CAS (Cordless Alliance System).

La gamma completa degli accessori è disponibile all'indirizzo [www.metabo.com](http://www.metabo.com) oppure nel catalogo.

Utilizzare esclusivamente con batterie ricaricabili originali Metabo:

**12 V (solo in BSA 12-18...):** 625406000, 625349000 ecc.

**14,4 V (solo in BSA 12-18...):** 625590000, 625595000 ecc.

**18 V (in tutte le lampade):** 625591000, 625592000, 625368000, 625549000 ecc.

Non adatta per batterie con staffa di fissaggio (batterie con la sigla...DS...).

Spiegazioni relative ai dati riportati a pagina 3.

Ci riserviamo il diritto di apportare modifiche nell'ambito dello sviluppo tecnologico.

$U_A$  = tensione della batteria / tensione di rete  
 $P_{I, \min}$  = potenza assorbita min.  
 $P_{I, \max}$  = potenza assorbita max.  
 $\Phi_{I, \min}$  = flusso luminoso min.  
 $\Phi_{I, \max}$  = flusso luminoso max.  
 $CRI$  = indice di resa cromatica  
 $CCT$  = temperatura di colore  
 $m$  = peso (senza batterie ricaricabili)  
 $IP$  = tipo di protezione (garantito soltanto se il cappuccio di copertura dell'attacco USB (3) è chiuso)

USB = attacco USB

== corrente continua

~ corrente alternata

I dati tecnici sopra indicati sono soggetti a tolleranze (secondo gli standard specifici vigenti).

Metabowerke GmbH

Postfach 1229, 72602 Nürtingen, Germania

[www.metabo.com](http://www.metabo.com)

Ci riserviamo il diritto di apportare modifiche nell'ambito dello sviluppo tecnologico. © by Metabo



# Manual original

## 1. Recomendaciones generales de seguridad



**ADVERTENCIA** – Lea el manual de instrucciones para reducir el riesgo de accidentes.



**ADVERTENCIA: lea íntegramente las indicaciones de seguridad e instrucciones de manejo.** El incumplimiento de las instrucciones de seguridad siguientes puede dar lugar a descargas eléctricas, incendios y/o lesiones graves.

**Guarde estas indicaciones de seguridad e instrucciones de manejo en un lugar seguro.**

**Recargue la batería con el cargador especificado por el fabricante.** Cada cargador es específico para un tipo de baterías, la utilización de otro tipo de baterías conlleva riesgo de incendio.

**Use solo las baterías previstas para la lámpara.** El uso de otro tipo de baterías puede provocar daños e incluso un incendio.

**Mantenga las baterías no usadas lejos de sujetapapeles, monedas, llaves, clavos, tornillos u otras piezas pequeñas que pueden causar un puenteo de los contactos.** El cortocircuito de los contactos de la batería puede causar quemaduras o un incendio.

**La utilización inadecuada de la batería puede provocar fugas de líquido. Evite el contacto con él. En caso de un contacto accidental enjuagar el área afectada con abundante agua. En caso de un contacto con los ojos recurra además inmediatamente a un médico.** El líquido de las baterías puede irritar la piel o producir quemaduras.

**No trabaje con la lámpara en un entorno con peligro de explosión, en el que se encuentren combustibles líquidos, gases o material en polvo.** La lámpara puede generar chispas que pueden incendiar el polvo o los gases.

**Evite una puesta en marcha fortuita. Asegúrese de que la lámpara esté desconectada antes de conectar o insertar la batería, antes de levantarla o de transportarla.** Si durante el transporte tiene el dedo en el interruptor o si el adaptador está encendido al conectarlo a la corriente, puede dar lugar a accidentes (por deslumbramiento).

**En caso de no utilizar la lámpara, desconéctala.**

**No utilice herramientas eléctricas con un interruptor defectuoso.** Las herramientas eléctricas que no se puedan conectar o desconectar son peligrosas y deben hacerse reparar.

**Retire o desconecte la batería antes de realizar ajustes, cambiar accesorios o limpiar o guardar el cargador.** Estas medidas preventivas impiden la activación fortuita de la lámpara.

**En caso de no usarla, guarde la lámpara fuera del alcance de los niños. No permita que lo utilicen personas que no estén familiarizadas con él o que no hayan leído estas instrucciones.** Las herramientas eléctricas utilizadas por personas inexpertas son peligrosas.

**Cuide el adaptador con esmero. Compruebe que las piezas móviles funcionan perfectamente y no estén atascadas, que no hay piezas rotas ni averiadas de manera que afecte al funcionamiento de la lámpara. Si el adaptador estuviese defectuoso, repárelo antes de volver a utilizarlo.** Muchos de los accidentes se deben a aparatos eléctricos con un mantenimiento deficiente.

**No utilice la lámpara con un vidrio defectuoso o no existente.**

**Utilice la lámpara, los accesorios, etc. según estas indicaciones. Para ello, tenga en cuenta las condiciones de trabajo y la tarea a realizar.** El uso de aparatos eléctricos para trabajos diferentes de aquellos para los que han sido concebidas puede resultar peligroso.

**Solo podrá reparar la lámpara el personal cualificado utilizando únicamente repuestos originales.** Solamente así se mantiene la seguridad de la herramienta eléctrica.

**Mantenga la lámpara alejada de calor y de fuego. No guarde su lámpara en un entorno húmedo o mojado. Ni tampoco en lugares en los que las temperaturas puedan alcanzar o sobrepasar los 40°C.** Estos podrían ser, por ejemplo, cenadores, coches o cajas metálicas durante el verano.

**Mantenga la lámpara alejada de la lluvia.**

**No deje conectada la lámpara sin vigilancia.**

**Nunca use la lámpara incompleta o modificada sin autorización expresa. No conecte la lámpara si alguna pieza o dispositivo de protección falta o está defectuoso.**

**Observe que esté en una posición segura. En caso de utilizar la lámpara en un soporte, ajústela fijamente.**

**Fijela y asegúrela de manera que la conexión no pueda aflojarse accidentalmente (por ejemplo, girándola).**

**No sobrecargue las lámparas que cuelguen con pesos adicionales. No utilice el cable de alimentación como fijación.**



Proteja las baterías contra la humedad.



No ponga las baterías en contacto con el fuego.



No utilice baterías defectuosas ni deformadas. No abra la batería.

No toque ni ponga en cortocircuito los contactos de la batería.



De las baterías de litio defectuosas puede llegar a salir un líquido ligeramente ácido e inflamable



En caso de que salga líquido de la batería y entre en contacto con la piel, lávese inmediatamente con abundante agua. En caso de que el líquido entrara en contacto con los ojos, lávelos con agua limpia y acuda inmediatamente a un centro médico.



Aviso ante un peligro en general

Las baterías no pueden desecharse junto con los residuos domésticos. Devuelva las baterías defectuosas o gastadas a su distribuidor Metabo.

No sumerja la batería en agua.



Mantenga la distancia mínima a los objetos iluminados que se indica en el aparato. En caso de no hacerlo, existe peligro de sobrecalentamiento.



No dirija el haz luminoso hacia los ojos de personas o animales.

Según la norma IEC/EN 62471 "Seguridad fotobiológica de lámparas y sistemas de lámparas", estás lámparas pertenecen al grupo libre.

### Indicaciones de seguridad especiales para imanes en el soporte de BSA 12-18 LED 2000, BSA 18 LED 4000.

#### Peligro Ingestión, lesiones, descarga eléctrica



Los imanes no son un juguete. Asegúrese de mantenerlos fuera del alcance de los niños.



Los imanes son de metal y conducen la electricidad. Evite el contacto con la electricidad.

#### Advertencia Aplastamiento



Los imanes grandes tienen una fuerza de atracción muy elevada. Si se manipulan sin cuidado, podría pellizcarse los dedos o la piel entre dos imanes. Esto puede provocar moretones y hematomas en las zonas afectadas.

- En caso de trabajar con imanes grandes, deberá llevar guantes de protección.

#### Advertencia Marcapasos



Los imanes pueden afectar al funcionamiento de los marcapasos y desfibriladores implantados. El marcapasos podría pasar al modo de prueba y causar molestias. Puede que los desfibriladores dejen de funcionar.

- Si utiliza estos dispositivos, mantenga una distancia suficiente con respecto a los imanes (al menos 1 metro).
- Deberá advertir a los usuarios de estos dispositivos de que no se acerquen a los imanes.

#### Advertencia Objetos pesados



Las cargas excesivas o bruscas, los signos de desgaste y los defectos del material pueden hacer que un imán se desprenda de su base adhesiva. La caída de objetos pesados puede provocar lesiones graves o daños materiales. La fuerza de retención ideal solo se consigue en condiciones ideales.

- La fuerza de suspensión magnética depende del grosor del material y de su constitución, posiblemente una tapa de goma.
- No emplee los imanes tampoco en lugares donde las personas puedan sufrir daños en caso de fallo del material.
- Al colocarlos, compruebe que la fuerza de retención sea suficiente. En caso necesario,

asegure las lámparas además con una cuerda para evitar que se caigan.

#### Advertencia Fragmentos metálicos



Los imanes de neodimio son frágiles. Si chocan dos imanes, podrían fragmentarse. Podrían proyectarse fragmentos afilados a metros de distancia y herirle en los ojos.

Los imanes atraen las virutas de metal y el polvo. Esto puede provocar arañazos en la superficie si se adhieren/desprenden. Evite colocar los imanes en superficies sensibles. En la medida de lo posible, emplee una tapa de goma.

- Evite que los imanes choquen.
- En caso de trabajar con imanes grandes, deberá llevar gafas de protección.
- Asegúrese de que las personas que se encuentren en las proximidades también estén protegidas o que mantengan una distancia suficiente.

#### Cuidado Campo magnético



Los imanes generan un campo magnético fuerte y de alto alcance. Entre otras cosas, pueden dañar televisores y ordenadores portátiles, discos duros, tarjetas, soportes de datos, relojes mecánicos, audífonos y altavoces.

- Mantenga los imanes alejados de todos los dispositivos y objetos que puedan sufrir daños por campos magnéticos fuertes.

#### Cuidado Transporte aéreo



Los campos magnéticos procedentes de imanes mal revestidos pueden afectar a los equipos de navegación de los aviones. En el peor de los casos, podrían provocar un accidente.

- No los transporte en avión. En caso contrario, transporte los imanes en avión siempre en embalajes con un suficiente blindaje magnético de acuerdo con la normativa vigente al respecto.

#### Cuidado Envío por correo postal



Los campos magnéticos procedentes de imanes mal revestidos pueden causar interferencias con los equipos de clasificación y dañar las mercancías sensibles de otros embalajes.

- Utilice una caja de tamaño generoso y coloque los imanes en el centro utilizando material de relleno.

#### Nota Efecto sobre las personas



Es poco probable que el campo magnético de un imán permanente perjudique la salud, pero no puede descartarse por completo.

- Por su seguridad, evite el contacto permanente con los imanes.
- Mantenga los imanes grandes al menos a 1 metro de distancia del cuerpo.

#### Nota Oxidación, corrosión, desconchados



Los imanes cuentan con una fina capa de revestimiento de níquel-cobre-níquel para protegerlos de la corrosión. Este revestimiento ofrece cierta protección contra la corrosión, pero no es lo suficientemente resistente

para su uso permanente en exteriores. En caso de colisiones, el revestimiento podría desprenderse y los imanes podrían oxidarse.

- Utilice los imanes solo en interiores o protéjalos de las influencias del entorno.
- Evite que el revestimiento se dañe, por ejemplo, por colisiones.

**Nota No exponer al fuego. Temperatura máxima admisible 80° C (175° F).**

## 2. Descripción general

Ver imagen en página inicial.

- 1 Disco / apertura de salida de la luz LED
- 2 Empuñadura
- 3 Conexión USB\*
- 4 Indicador de capacidad
- 5 Interruptor on/off
- 6 Rueda (para ajustar la luminosidad)
- 7 Cubierta de protección
- 8 Botón (bloqueo de la tapa)
- 9 Batería \*
- 10 Imanes (para la colocación en superficies metálicas adecuadas)\*
- 11 Gancho (para colgarlas)\*
- 12 Rosca (5/8"-UNC) para fijar en un trípode\*
- 13 Boquete para colgar en la pared\*
- 14 Orificio (Ø 16 mm) para fijar sobre un trípode\*
- 15 Tapa (conexión de alimentación)\*
- 16 Hembra (conexión de alimentación)\*
- 17 Macho (del cable de conexión de alimentación)\*
- 18 Anillo de bloqueo\*

\* según el modelo / no se incluye en el volumen de suministro

## 3. Uso

### 3.1 Colocación y extracción de la batería

Antes del uso, cague la batería (9) (en función del equipamiento).

1. Pulse el botón (8) y abra la tapa (7).
2. Deslice o saque la batería (9).
3. Cierre la tapa (7).

La temperatura óptima de almacenaje las baterías es entre 10°C y 30°C.

### 3.2 Conexión/desconexión, ajuste de la luminosidad

 No dirija el haz luminoso hacia los ojos de personas o animales.

1. Utilice el interruptor (5) para conectar o desconectar.
2. Girando la rueda (6) se puede cambiar la luminosidad El límite de la luminosidad máxima o mínima se señala con un breve parpadeo del haz luminoso.

### 3.3 Indicador de capacidad (4)

Cuando la luz está encendida, el estado de carga de la batería se indica con las luces LED.

### 3.4 Conexión USB (solo en BSA 18 LED 4000, BSA 18 LED 10000)

El dispositivo es apto para la conexión o carga de equipos eléctricos con una interfaz USB (como smartphone, reproductores MP3, tablets, etc.) - sin intercambio de datos.

 Conecte solamente dispositivos USB compatibles con conexiones USB estándares. El uso de dispositivos incompatibles puede provocar funcionamientos incorrectos, daños o incluso lesiones físicas.

1. Abra la tapa de la conexión USB (3).
2. Inserte el dispositivo USB con el cable USB adecuado en la conexión USB (3).
3. Desconecte el cable USB del equipo después de la carga/uso y cierre la tapa.

**Nota:** la protección IP solo se garantiza cuando la tapa de la conexión USB (3) está cerrada.

### 3.5 Conexión de red (solo con BSA 18 LED 10000)

 Antes de la puesta en marcha, compruebe que la tensión y la frecuencia de red que se indican en la placa de identificación corresponden a las características de la red eléctrica.

 Preconecte siempre un dispositivo de corriente residual FI (RCD) con una corriente de desconexión máxima de 30 mA.

#### Conexión del cable de alimentación:

1. Abra la tapa (15).
2. Oriente el conector (17) del cable de alimentación de manera que encajen la hembra (16) y el macho (17).
3. Inserte el conector macho (17) en el conector hembra (16). El anillo de bloqueo (18) se gira automáticamente y bloquea el conector macho (17) para que no se salga.

#### Desconexión del cable de alimentación:

1. Gire el anillo de bloqueo (18) en sentido contrario a las agujas del reloj y saque el conector macho (17).
2. Cierre la tapa (15).

## 4. Localización de averías

El breve parpadeo del haz de luz cada 3 minutos indica que la batería está casi vacía y que debe recargarse.

## 5. Limpieza

 Retire la batería del dispositivo o saque el conector de red antes de realizar cualquier tipo de limpieza.

No utilice productos de limpieza agresivos.

Antes de colocar la batería, la lámpara y los contactos deben estar secos.

## 6. Reparación

 Las reparaciones de herramientas de METABO solo deben efectuarlas técnicos electricistas especializados.

Si su equipo eléctrico Metabo necesita ser reparado sírvase dirigir a su representante de Metabo. En la página [www.metabo.com](http://www.metabo.com) encontrará las direcciones necesarias.

En la página web [www.metabo.com](http://www.metabo.com) puede descargar listas de repuestos.

## 7. Protección del medio ambiente

Respete las normativas nacionales relativas a la gestión ecológica de los residuos y al reciclaje de herramientas, embalaje y accesorios usados.

Los materiales de embalaje deben eliminarse de acuerdo con su etiquetado y según las directrices municipales. Puede encontrar más información en [www.metabo.com](http://www.metabo.com) en la sección Servicio.

No tire la batería al agua.



Proteja el entorno y no tire aparatos eléctricos ni baterías a la basura doméstica.

Cumpla con las prescripciones nacionales acerca de la separación de residuos y el reciclaje de máquinas, embalajes y accesorios inservibles.

Antes de eliminar el dispositivo, descargue la batería que incluye. Asegure los contactos contra un cortocircuito (p. ej. con cinta adhesiva).

## 8. Datos técnicos

Utilice solo baterías y accesorios originales de Metabo o CAS (Cordless Alliance System).

Para consultar el programa completo de accesorios, consulte el sitio [www.metabo.com/es](http://www.metabo.com/es) o el catálogo.

Use únicamente con las baterías originales Metabo:

12 V (solo BSA 12-18...): 625406000, 625349000, etc.

14,4 V (solo BSA 12-18...): 625590000, 625595000, etc.

18 V (todas las lámparas): 625591000, 625592000, 625368000, 625549000, etc.

No es adecuado para baterías con clip de seguridad (baterías con la designación...DS...).

Notas explicativas sobre la información de la página 3.

Nos reservamos el derecho a efectuar modificaciones en función de las innovaciones tecnológicas.

$U_A$  = tensión de la batería/tensión de red

$P_{I, \min}$  = consumo de energía mínimo

$P_{I, \max}$  = consumo de energía máximo

$\Phi_{I, \min}$  = corriente mínima

$\Phi_{I, \max}$  = corriente máxima

CRI = Índice de reproducción cromática

CCT = Temperatura del color

m = Peso (sin batería)

IP = Tipo de protección (solo se garantiza cuando la tapa de la conexión USB (3) está cerrada)

USB = conexión USB

— = Corriente continua

~ = Corriente alterna

Las datos técnicos aquí indicados están sujetos a rangos de tolerancia (conforme a las normas vigentes).

Metabowerke GmbH

Postfach 1229, 72602 Nürtingen, Alemania

[www.metabo.com](http://www.metabo.com)

Nos reservamos el derecho a efectuar modificaciones en función de las innovaciones tecnológicas. © by Metabo

# Manual original

## 1. Indicações gerais de segurança



**AVISO** – Ler o manual de instruções para reduzir o risco de ferimentos.



**AVISO** Leia todas as indicações de segurança e instruções. *Caso as indicações de segurança e as instruções não sejam respeitadas podem ocorrer choques elétricos, incêndios e/ou ferimentos graves.*

**Guarde todas as indicações de segurança e instruções para consultas futuras.**

**Apenas deverá recarregar as baterias em carregadores recomendados pelo fabricante.** Caso um carregador que é apropriado para um determinado tipo de bateria seja utilizado com outras baterias, existe perigo de incêndio.

**Utilize apenas as baterias previstas na lâmpada.** A utilização de outras baterias pode provocar ferimentos e perigo de incêndio.

**Quando a bateria não estiver a ser utilizada, mantenha-a afastada de agrafos, moedas, chaves, pregos, parafusos ou outros objetos metálicos pequenos que possam ligar em ponte os contactos.** Um curto-circuito entre os contactos da bateria pode provocar queimaduras ou incêndios.

**Em caso de utilização inapropriada, a bateria poderá verter líquido. Evite o contacto com este líquido. Em caso de contacto accidental, lave imediatamente com água. Se o líquido entrar em contacto com os olhos, procure adicionalmente auxílio médico.** O líquido vertido da bateria pode provocar irritações ou queimaduras na pele.

**Não trabalhar com a lâmpada em áreas com risco de explosão, nas quais se encontrem líquidos, gases ou pós inflamáveis.** A lâmpada pode produzir faíscas que podem provocar a ignição de pós e vapores.

**Evite uma colocação em funcionamento involuntária. Certifique-se de que a lâmpada está desligada antes de ligar, engatar, recolher ou transportar a bateria.** Se ao transportar o aparelho mantiver o dedo sobre o interruptor ou se conectar o aparelho ligado à corrente elétrica poderão ocorrer acidentes (ofusca-mento).

**Deverá desligar sempre a lâmpada quando não a estiver a utilizar.**

**Não utilize aparelhos elétricos com o botão avariado.** Um aparelho elétrico que não possa ser ligado ou desligado é muito perigoso e tem de ser reparado.

**Remova a bateria ou desengate-a antes de proceder a quaisquer ajustes no aparelho, antes de substituir acessórios ou de limpar ou guardar o aparelho.** Esta medida de precaução evita o funcionamento involuntário da lâmpada.

**Guarde a lâmpada fora do alcance de crianças quando esta não estiver a ser utilizada. Não permita que o aparelho seja utilizado por pessoas não familiarizadas com o mesmo ou que não tenham lido**

**estas instruções.** Os aparelhos elétricos são perigosos se forem utilizados por pessoas inexperientes.

**Trate do aparelho com cuidado. Verifique se as partes móveis funcionam na perfeição e não estão emperradas e se existem peças quebradas ou danificadas que possam influenciar o funcionamento da lâmpada. As peças danificadas devem ser reparadas antes da utilização do aparelho.** Muitos acidentes são provocados pela manutenção indevida dos aparelhos elétricos.

**Não operar a lâmpada com um vidro danificado ou sem vidro.**

**Utilize a lâmpada, os acessórios, etc. de acordo com estas instruções. Tenha igualmente em consideração as condições de trabalho e o trabalho a ser efetuado.** A utilização de aparelhos elétricos para outros fins que não os previstos, pode resultar em situações perigosas.

**A sua lâmpada apenas deve ser reparada por pessoal qualificado e só devem ser usadas peças sobressalentes originais.** Desta forma é assegurada a manutenção da segurança do aparelho.

**Mantenha a sua lâmpada longe de calor e fogo. Não armazene a sua lâmpada nem a utilize sob condições ambientais húmidas ou molhadas. Também não a deverá armazenar em locais onde as temperaturas atinjam ou ultrapassem os 40 °C.** Por ex. em caramanchões, automóveis ou construções de metal no verão.

**Mantenha a lâmpada afastada da chuva.**

**Não deixar a lâmpada ligada sem a devida vigilância.**

**Nunca deverá utilizar uma lâmpada incompleta ou uma lâmpada na qual tenha sido efetuada uma alteração não autorizada. Não ligar a lâmpada, caso faltem peças no aparelho ou equipamentos de proteção ou em caso de danos.**

**Respeitar a estabilidade segura. Se a lâmpada for utilizada num suporte ou cavalete: fixar em segurança.**

**Fixar e proteger de forma a que a ligação não se possa soltar accidentalmente (por exemplo através da rotação).**

**Não sobrecarregar a lâmpada suspensa com peso adicional. Não utilizar o cabo de ligação à rede como possibilidade de fixação.**



Proteger as baterias de humidade!



Não expor as baterias a fogo!



Não utilizar baterias danificadas ou deformadas!  
Não abrir as baterias!  
Não tocar nem curto-circuitar os contactos das baterias!



As baterias de iões de lítio danificadas podem verter um líquido ligeiramente ácido e inflamável!



Caso as baterias vertam líquido e o mesmo entre em contacto com a pele, deverá lavar imediatamente com água abundante. Se o

líquido das baterias entrar em contacto com os seus olhos, lave-os com água limpa e consulte imediatamente um médico!



Aviso de perigo geral!

As baterias não podem ser eliminadas através do lixo doméstico! Devolver as baterias avariadas ou usadas ao revendedor Metabo!

Não atirar as baterias para a água.



Respeitar a distância mínima indicada em relação a aparelhos iluminados. Em caso de não observação, existe perigo de sobreaquecimento.



Não direcionar o raio luminoso para os olhos de pessoas ou animais.

De acordo com a IEC/EN 62471 "Segurança fotobiológica de lâmpadas e sistemas de lâmpadas", estas lâmpadas estão incluídas no grupo livre.

**Indicações de segurança especiais para os ímanes no pé de apoio da BSA 12-18 LED 2000, BSA 18 LED 4000.**

**Perigo! Ingestão, ferimentos e choques elétricos**



Os ímanes não são brinquedos! Certifique-se de que os ímanes não vão parar às mãos de crianças.



Os ímanes são feitos de metal e conduzem corrente elétrica. Proteger os ímanes do contato com corrente elétrica.

**Aviso! Esmagamentos**



Os ímanes grandes possuem uma grande força de atração. Em caso de manuseamento descuidado poderá entalar os dedos ou a pele entre os dois ímanes. Isto pode provocar esmagamentos e hematomas nas áreas afetadas.

- Use luvas de proteção grossas ao manusear ímanes grandes.

**Aviso! Pacemaker**



Os ímanes podem influenciar o funcionamento de pacemakers e de desfibriladores implantados. Um pacemaker pode ser comutado para o modo de teste e causar mau estar. Um desfibrilador pode deixar de funcionar.

- Se for portador de tais aparelhos, mantenha uma distância suficiente em relação aos ímanes (no mínimo 1 metro).
- Avise os portadores de tais aparelhos caso estes se aproximem de ímanes.

**Aviso! Objetos pesados**



As sobrecargas demasiado elevadas ou repentinas, os sinais de desgaste, bem como falhas de material podem fazer com que um íman se solte da superfície aderente. Os objetos em queda podem provocar ferimentos graves e danos materiais. A força de aderência perfeita apenas é atingida em condições ideais.

- A força de retenção dos ímanes depende da espessura do material e da natureza, por ex. de uma tampa de borracha.
- Não utilize ímanes em locais onde a falha de material possa provocar danos pessoais.
- Ao fixar, verifique se a força de retenção é suficiente. Se necessário, segure adicionalmente a lâmpada contra queda com uma corda.

**Aviso! Lascas de metal**



Os ímanes de neodímio são porosos. Se 2 ímanes colidirem, existe a possibilidade dos mesmos lascarem. As lascas afiadas podem ser projetadas vários metros e ferir os seus olhos.

Os ímanes atraem aparas e poeiras metálicas. Além disso, podem surgir riscos na superfície ao juntar/separar os ímanes. Evite colocar ímanes em superfícies sensíveis. Se possível, utilize uma tampa de borracha.

- Evite a colisão de ímanes.
- Ao manusear ímanes grandes use óculos de proteção.
- Certifique-se de que as pessoas em volta também estão protegidas ou mantêm a distância.

**Cuidado! Campo magnético**



Os ímanes geram um campo magnético de grande alcance e forte. Estes podem danificar, entre outros, televisões e portáteis, discos rígidos de computadores, cartões de crédito e cartões de débito, suportes de dados, relógios mecânicos, aparelhos auditivos e colunas.

- Mantenha os ímanes afastados de todos os aparelhos e objetos que possam ficar danificados através dos campos magnéticos fortes.

**Cuidado! Transporte aéreo**



Os campos magnéticos de ímanes embalados indevidamente podem influenciar os aparelhos de navegação de aviões. No pior dos cenários, podem provocar um acidente.

- Evite o transporte aéreo. Caso contrário, envie os ímanes por transporte aéreo apenas em embalagens com blindagem magnética suficiente, de acordo com as determinações para transporte aéreo aplicáveis.

**Cuidado! Envio por correio**



Os campos magnéticos de ímanes embalados indevidamente podem provocar avarias nos aparelhos de triagem e danificar mercadorias sensíveis noutros pacotes.

- Utilize uma caixa de dimensões generosas e posicione os ímanes no centro do pacote, com a ajuda de material de enchimento.

**Nota! Efeito nas pessoas**



Um risco para a saúde provocado pelo campo magnético de um íman permanente é improvável, no entanto, não pode ser completamente descartado.

- Para a sua segurança, evite um contato permanente com os ímanes.
- Guarde os ímanes grandes afastados no mínimo a 1 metro do seu corpo.

### Nota! Oxidação, corrosão, ferrugem, lascamento



Os ímanes apresentam um revestimento fino de níquel-cobre-níquel para a proteção contra corrosão. Este revestimento oferece uma certa proteção contra corrosão, no entanto, não é suficientemente resistente para a utilização contínua no exterior. Através da colisão, o revestimento pode rebentar e fazer com que os ímanes oxidem.

- Utilize os ímanes apenas no interior ou proteja os ímanes de influências climáticas.
- Evite danos no revestimento, por exemplo através de colisões.

### Nota! Não expor ao fogo. Temperatura máxima admissível 80 °C (175 °F).

## 2. Vista geral

Ver imagem na página de rosto.

- 1 Vidro / abertura de saída do raio LED
- 2 Punho de transporte
- 3 Ligação USB\*
- 4 Indicador de capacidade
- 5 Botão de ligar/desligar
- 6 Anel (para ajustar a intensidade)
- 7 Cobertura de proteção
- 8 Botão (bloqueio da cobertura de proteção)
- 9 Bateria\*
- 10 Ímanes (para fixação em superfícies metálicas apropriadas)\*
- 11 Gancho (para pendurar)\*
- 12 Rosca (5/8"-UNC) para fixação num tripé \*
- 13 Entalhe para suspensão na parede\*
- 14 Furo (Ø 16 mm) para fixação sobre um tripé\*
- 15 Tampa de cobertura (ligação à rede)\*
- 16 Tomada (ligação à rede)\*
- 17 Ficha (do cabo de ligação à rede)\*
- 18 Anel de bloqueio\*

\* consoante o modelo / consoante o equipamento / não incluído no equipamento standard

## 3. Utilização

### 3.1 Colocar / retirar a bateria

Antes de utilizar, carregar a bateria (9) (consoante o equipamento).

1. Pressionar o botão (8) e abrir a cobertura de proteção (7).
2. Colocar a bateria (9) e retirar.
3. Fechar a cobertura de proteção (7).

A temperatura de armazenamento perfeita da bateria encontra-se entre os 10 °C e os 30 °C.

### 3.2 Ligar / desligar, ajustar a luminosidade



Não direcionar o raio luminoso para os olhos de pessoas ou animais.

1. Ligar ou desligar com o interruptor (5).
2. Alterar a intensidade rodando do anel (6). Assim que a intensidade máxima ou mínima é atingida, o raio luminoso pisca brevemente para sinalizar.

### 3.3 Indicador de capacidade (4)

Com a lâmpada ligada, o estado de carga da bateria é exibido através das luzes LED.

### 3.4 Ligação USB (apenas na BSA 18 LED 4000, BSA 18 LED 10000)

O aparelho é apropriado para carregar / manusear aparelhos elétricos com uma interface USB (tais como Smartphones, leitores MP3, Tablet, etc.) - sem transferência de dados.



Ligar apenas aparelhos USB que sejam compatíveis com o USB padrão. Ao utilizar com aparelhos USB incompatíveis poderão ocorrer falhas de funcionamento, danos ou ferimentos.

1. Abrir a tampa de cobertura da ligação USB (3).
2. Ligar o aparelho USB com um cabo USB apropriado na ligação USB (3).
3. Depois de carregar/utilizar, retirar o cabo USB do aparelho e fechar a tampa de cobertura.

Nota: a proteção IP apenas está assegurada com a tampa de cobertura da ligação USB (3) fechada.

### 3.5 Ligação à rede (apenas na BSA 18 LED 10000)



Antes de colocar em funcionamento, confirme se os dados da sua rede elétrica coincidem com a tensão de rede e a frequência de rede indicadas na placa de características.



Ligar sempre previamente um disjuntor de proteção FI (RCD) com uma corrente de disparo máx. de 30 mA.

### Ligar o cabo de ligação à rede:

1. Abrir a tampa de cobertura (15).
2. Alinhar a ficha (17) do cabo de ligação à rede de forma a que a tomada (16) e a ficha (17) encaixem uma na outra.
3. Inserir a ficha (17) na tomada (16). O anel de bloqueio (18) roda automaticamente e bloqueia a ficha (17) contra remoção.

### Retirar o cabo de ligação à rede:

1. Rodar o anel de bloqueio (18) no sentido contrário ao dos ponteiros do relógio e retirar a ficha (17).
2. Fechar a tampa de cobertura (15).

## 4. Eliminação de avarias

Ao piscar brevemente a cada 3 minutos, o raio luminoso sinaliza que a bateria está quase descarregada e necessita de ser recarregada.

## 5. Limpeza



Antes de proceder a qualquer limpeza deverá retirar a bateria do aparelho ou retirar a ficha de rede.

Não limpar com detergentes agressivos.

A lâmpada e os contactos devem estar secos antes da colocação da bateria.

## 6. Reparações

 As reparações em aparelhos Metabo apenas devem ser efetuadas por electricistas!

Caso os aparelhos elétricos Metabo necessitem de reparações, dirija-se ao seu representante Metabo. Consulte os endereços em [www.metabo.com](http://www.metabo.com)

Poderá descarregar as listas de peças sobressalentes em [www.metabo.com](http://www.metabo.com)

## 7. Proteção do ambiente

Respeite as normas nacionais sobre a eliminação ecológica e sobre a reciclagem de ferramentas usadas, embalagens e acessórios.

Os materiais da embalagem devem ser eliminados de acordo com a sua rotulagem, em conformidade com as diretivas do seu município. Encontrará indicações adicionais em [www.metabo.com](http://www.metabo.com) na área da assistência.

Não atirar as baterias para a água.

 Proteja o ambiente e não elimine os aparelhos elétricos e as baterias através do lixo doméstico. Respeite as determinações nacionais relacionadas com a entrega separada de resíduos bem como, com a reciclagem de máquinas usadas, embalagens e acessórios.

Antes de eliminar a bateria, descarregue-a no aparelho. Proteger os contactos contra curto-circuito (por exemplo, isolar com fita adesiva).

## 8. Dados técnicos

Utilize apenas baterias e acessórios originais Metabo ou CAS (Cordless Alliance System).

Poderá consultar o programa completo de acessórios em [www.metabo.com](http://www.metabo.com) ou no catálogo.

Apenas utilizar com as baterias originais da Metabo:

12 V (apenas BSA 12-18...): 625406000, 625349000, etc.

14,4 V (apenas BSA 12-18...): 625590000, 625595000, etc.

18 V (todas as lâmpadas): 625591000, 625592000, 625368000, 625549000, etc.

Não se adequa para baterias com estribo de segurança (baterias com a designação...DS...).

Explicações sobre os dados na página 3.

Reservamo-nos o direito de proceder a alterações relacionadas com o progresso tecnológico.

$U_A$  = Tensão da bateria / tensão de rede

$P_{I, \min}$  = Consumo de energia mínimo

$P_{I, \max}$  = Consumo de energia máximo

$\Phi_{I, \min}$  = Fluxo luminoso mínimo

$\Phi_{I, \max}$  = Fluxo luminoso máximo

CRI = Índice de Reprodução de Cores

CCT = Temperatura da cor

m = Peso (sem bateria)

IP = Tipo de proteção (apenas assegurados com a tampa de cobertura fechada da ligação USB (3))

USB = Ligação USB

--- Corrente contínua

~ Corrente alternada

Os dados técnicos indicados são tolerantes (de acordo com os padrões individuais válidos).

Metabowerke GmbH

Postfach 1229, 72602 Nürtingen, Germany

[www.metabo.com](http://www.metabo.com)

Reservamo-nos o direito de proceder a alterações relacionadas com o progresso tecnológico. © by Metabo



# Bruksanvisning i original

## 1. Allmänna säkerhetsanvisningar



**VARNING** – Läs igenom bruksanvisningen för att minska risken för skador.



**VARNING!** Läs igenom alla säkerhetsanvisningar och anvisningar.

Om säkerhetsanvisningar och anvisningar inte beaktas kan det leda till elstöt, brand och/eller våra personskador.

**Spara säkerhetsanvisningar och anvisningar för framtida bruk.**

Ladda bara batterierna i laddare som tillverkaren rekommenderar. Om en laddare som är avsedd för en viss typ av batterier används för andra batterityper finns risk för brand.

Använd bara batterier som är avsedda för lampan. Används andra batterier finns risk för kroppsskada och brand.

Se till så att batteriet inte kommer i kontakt med gem, mynt, nycklar, spik, skruv och andra små metallföremål som kan kortsluta batteriet. En kortslutning av batteriets kontakter kan leda till brännskador eller brand.

Felaktig användning kan få batteriet att läcka batterivätska. Undvik kontakt med vätskan. Vid oavsiktlig kontakt spola med vatten. Om vätska kommer i kontakt med ögonen uppsök dessutom läkare. Batterivätskan kan medföra hudirritation och brännskada.

Använd aldrig lampan i utrymmen med explosionsrisk, där det finns brännbara vätskor, gas eller damm. Lampan kan ge upphov till gnistor som kan antända dammet eller gaserna.

Se till att den inte går att slå på av misstag. Se till att lampan är fränslagen innan du ansluter, sätter tar upp eller bär batteriet. Har du fingret på brytaren när du bär enheten eller den är på när du sätter i kontakten finns risk för olyckor (bländning).

Slå alltid från lampan när du inte använder den.

Använd aldrig elutrustning med trasig brytare. Elutrustning som inte går att slå på eller av är farlig och kräver reparation.

Ta ur batteriet eller koppla från det innan du gör inställningar, byter tillbehör, rengör eller lägger undan enheten. Denna försiktighetsåtgärd gör att du inte kan slå på lampan av misstag.

Förvara lampan så att inte barn kan komma åt den när du inte använder den. Den som inte förstår sig på verktyget eller som inte läst anvisningarna ska heller inte använda verktyget. Elutrustning kan vara farlig om oerfarna personer använder den.

Sköt enheten noggrant. Kontrollera att de rörliga delarna fungerar som de ska och inte kärvar och kontrollera att inga delar är sönder eller så skadade att det påverkar lampans funktion negativt. Reparera skadade delar innan du använder enheten.

Många olyckor beror på dåligt underhållen elutrustning.

Använd inte lampan med trasigt glas eller utan glas.

Använd lampan, tillbehör osv. enligt anvisningarna. Ta hänsyn till arbetsvillkor och arbetsmoment. Om elverktygen används till ändamål som de inte är avsedda för innebär det ökad risk för farliga situationer.

Låt bara behörig elektriker reparera lampan med originalreservdelar. Då kan du lita på att maskinen är säker att använda.

Utsätt inte lampan för värme och eld. Förvara inte lampan fuktigt eller vått. Förvara den inte på ställen varmare än 40°C. Det kan t.ex. vara kolonistugor, bilar eller metallkonstruktioner sommardag.

Skydda lampan mot regn.

Lämna inte lampan påslagen utan uppsikt.

Använd aldrig en trasig eller modifierad lampa med otillåtna ändringar. Slå aldrig på lampan om maskindelar eller skyddsanordningar saknas eller är trasiga.

Se till så att stativet står stadigt. Sitter lampan i hållare eller på stativ: säkra ordentligt.

Säkra och fixera (t.ex. genom att vrida) på ett sådant sätt att anslutningen inte kan frigöras av misstag.

Belasta inte den upphängda lampan med extra vikt. Använd inte nätanslutningskabeln för fixering.



Skydda batterierna mot fukt!



Skydda batterierna mot brand!



Använd aldrig trasiga eller deformerade batterier! Öppna aldrig batterierna!

Vidrör eller kortslut aldrig batteripolerna!



Trasiga litiumjonbatterier kan läcka en något sur, brännbar vätska!



Om du får läckande batterivätska på huden, spola direkt med rikliga mängder vatten. Får du batterivätska i ögonen, skölj med rent vatten och sök omedelbart läkarvård!



Varning för allmänna risker!

Släng inte batterier i hushållssoporna! Lämna tillbaka trasiga eller uttjänta batterier till Metabo-återförsäljaren!

Släng aldrig batterier i vatten.



Håll det minsta avstånd till belysta föremål som anges på enheten. Risk för överhettning om avståndet underskrids.



Rikta inte ljusstrålen i ögonen på människor och djur.

Lamporna är klassade som fri grupp IEC/ EN 62471 "Fotobiologisk säkerhet hos lampor och lampsystem".

## Särskilda säkerhetsanvisningar för magneterna i ståfoten för BSA 12-18 LED 2000, BSA 18 LED 4000.

### Varning! Sväljning, skador, elstöt



Magneter är inga leksaker! Håll magneter utom räckhåll för barn.



Magneter är gjorda av metall och leder elektrisk ström. Skydda magneterna mot kontakt med elström.

### Varning! Klämskador



Stora magneter har en mycket stark dragningskraft. Om du hanterar batterier försiktigt kan du klämma fingrarna eller huden mellan två magneter. Det kan leda till klämskador och blåmärken.

- Använd tjocka skyddshandskar när du arbetar med större magneter.

### Varning! Pacemaker



Magneter kan påverka funktionen hos pacemakers och implanterade defibrillatorer. Pacemakers kan växla till testläge och orsaka obehag. Defibrillatorer kan sluta fungera.

- Om du använder sådana anordningar ska du hålla ett tillräckligt avstånd från magneter (minst 1 meter).
- Varna användare av sådana enheter innan de kommer i närheten av magneter.

### Varning! Tunga föremål



För hög eller ryckig belastning, utmattnings och materialfel kan leda till att en magnet lossnar från underlaget. Föremål som faller ned kan orsaka allvarliga personskador och materiella skador. Den ideala hållkraften uppnås endast under ideala förhållanden.

- Magnethållkraften beror på materialets hållfasthet och egenskaper, och påverkas även av eventuella gummikåpor.
- Förvara inte magneter på platser där det kan uppstå personskador om material går sönder.
- Kontrollera att hållkraften är tillräcklig vid montering. Vid behov ska lampan säkras med en vajer så att den inte kan falla.

### Varning! Metallsplittar



Neodymmagneter är spröda. När 2 magneter kolliderar kan de splittras. Vassa skärvor kan slungas iväg och skada ögonen.

Magneter drar till sig metallspån och metallpulver. När detta material sätter sig på/lossnar från ytan kan det uppstå repor. Undvik att placera magneter på känsliga ytor. Använd om möjligt ett gummiskydd.

- Undvik kollisioner med magneter.
- Använd skyddsglasögon när du arbetar med större magneter.
- Personer i närheten måste också vara skyddade eller hålla avstånd.

### Se upp! Magnetfält



Magneter genererar ett brett, starkt magnetfält. De kan påverka tv-apparater och bärbara datorer, hårddiskar, kreditkort och betalkort, databärer, mekaniska klockor, hörapparater och högtalare på ett negativt sätt.

- Håll magneterna borta från utrustning eller föremål som kan skadas av starka magnetfält.

### Se upp! Flygfrakt



Magnetfält från magneter som inte är ordentligt förpackade kan påverka navigeringsanordningar i flygplan. I värsta fall kan detta leda till en olycka.

- Undvik att frakta magneter med flyg. Om du ändå frakta magneter med flyg måste de vara förpackade med tillräcklig magnetisk avskärmning enligt gällande bestämmelser om flygfrakt.

### Se upp! Frakt med post



Magnetfält från magneter som inte är ordentligt förpackade kan orsaka störningar på sorteringsapparater och skada känsligt gods i andra kartonger.

- Använd en stor låda och placera magneterna i mitten av förpackningen med hjälp av fyllnadsmaterial.

### Obs! Effekt på människor



Det är osannolikt att magnetfält från en permanentmagnet orsakar skador på människors hälsa, men kan inte uteslutas helt.

- För din säkerhet bör du därför undvika permanent kontakt med magneterna.
- Förvara stora magneter minst 1 meter från kroppen.

### Obs! Oxidation, korrosion, rost, flisning



Magneter har en tunn beläggning av nickel-koppar-nickel som skyddar mot korrosion. Denna beläggning ger ett visst skydd mot korrosion, men är inte tillräckligt resistent för permanent utomhusbruk. Vid kollision kan beläggningen spricka och magneterna oxidera.

- Använd magneterna endast inomhus eller skydda magneterna från miljöpåverkan.
- Undvik skador på beläggningen, t.ex. till följd av kollision.

### Obs! Skydda mot brand. Max. tillåten temperatur 80 °C (175 °F).

## 2. Översikt

Se bilden på framsidan.

- 1 Glas/LED-ljusöppning
- 2 Bärhandtag
- 3 USB-anslutning\*
- 4 Kapacitetsindikering
- 5 PÅ/AV
- 6 Ring (för inställning av ljusstyrka)
- 7 Skyddskåpa
- 8 Knapp (låsnings av skyddskåpan)
- 9 Batteri\*

- 10 Magneter (för fixering på lämpliga metallytor)\*
- 11 Krok (för upphängning)\*
- 12 Stativgänga (5/8"-UNC)\*
- 13 Urtag för väggfäste\*
- 14 Stativfäste (Ø 16 mm)\*
- 15 Lock (nätanslutning)\*
- 16 Uttag (nätanslutning)\*
- 17 Kontakt (till nätkabel)\*
- 18 Låsring\*

\* modellspecifik/utrustningsberoende/medföljer ej

## 3. Användning

### 3.1 Sätta i/ta ut batteripaketet

Ladda batteripaketet (9) (beroende på utrustning) före användning.

1. Tryck på knappen (8) och fäll upp skyddskåpan (7).
2. Skjut fast eller ta bort batteripaketet (9).
3. Stäng skyddskåpan (7).

Optimal batteriförvaringstemperatur ligger mellan 10°C och 30°C.

### 3.2 Till/frånslagning, inställning av ljusstyrka

 Rikta inte ljusstrålen i ögonen på människor och djur.

1. Slå på resp. av med brytaren (5).
2. Anpassa ljusstyrkan genom att vrida på ringen (6). När maximal eller minimal ljusstyrka har uppnåtts blinkar ljusstrålen kort.

### 3.3 Kapacitetsindikering (4)

När lampan är påslagen indikeras batteripaketets laddningsstatus av lysdioderna.

### 3.4 USB-anslutning (endast vid BSA 18 LED 4000, BSA 18 LED 10000)

Denna produkt lämpar sig för laddning/användning av elverktyg med ett USB-gränssnitt (som smartphones, MP3-spelare, surfplattor osv.) - inget informationsutbyte.

 Det är bara tillåtet att ansluta USB-enheter som är kompatibla med standard USB. Om icke kompatibla USB-enheter används kan det leda till att enheten inte fungerar som den ska, att skador eller kroppsskador uppstår.

1. Öppna locket till USB-porten (3).
2. Sätt i USB-enheten i USB-porten (3) med en lämplig USB-kabel.
3. Efter laddning/användning kopplar du bort USB-kabeln från enheten och stänger locket.

Obs: IP-skydd garanteras endast när USB-portens (3) lock är stängt.

### 3.5 Nätanslutning (endast vid BSA 18 LED 10000)

 Kontrollera först att den spänning och frekvens som anges på märkskylten överensstämmer med den nätström du ska använda.

 Förkoppla alltid en jordfelsbrytare (RCD) med en max. aktiveringsström på 30 mA.

#### Ansluta nätkabeln:

1. Öppna locket (15).
2. Rikta in kontakten (17) på nätkabeln så att uttaget (16) och kontakten (17) passar i varandra.
3. Stick in kontakten (17) i uttaget (16). Låsringen (18) vrids automatiskt och låser kontakten (17) så att den inte kan dras ut.

#### Koppla bort nätkabeln:

1. Vrid låsringen (18) moturs och dra ut kontakten (17).
2. Stäng locket (15).

## 4. Felåtgärder

Om ljusstrålen blinkar kort var 3:e minut är batteripaketet nästan urladdat och måste laddas upp.

## 5. Rengöring

 Ta ut batteriet ur enheten eller dra ut nätkontakten före rengöring.

Rengör inte med aggressiva rengöringsmedel.

Lampa och kontakt ska vara torra innan du sätter in batteriet.

## 6. Reparation

 Det är bara behörig elektriker som får reparera Metabo-enheter!

Metabo-elapparater som behöver reparation skickar du till din Metabo-återförsäljare. För adresser, se [www.metabo.com](http://www.metabo.com).

Du kan hämta reservdelslistor på [www.metabo.com](http://www.metabo.com).

## 7. Miljöskydd

Följ nationella miljöföreskrifter för omhändertagande och återvinning av uttjänta maskiner, förpackningar och tillbehör.

Förpackningsmaterial måste bortskaffas i enlighet med kommunala riktlinjer baserat på produktmärkningen. Mer information finns på [www.metabo.com](http://www.metabo.com) under service.

Släng aldrig batterier i vatten.

 Sar rädd om miljön, släng inte uttjänta elapparater och batterier i hushållssoporna. Följ nationella miljöföreskrifter om källsortering och återvinning av uttjänta maskiner, förpackningar och tillbehör.

Ladda ur batteriet i enheten före återvinning. Säkra kontakterna mot kortslutning (isolera t.ex. med tejp).

## 8. Tekniska specifikationer

Använd endast Metabo- eller CAS-batteripaket (Cordless Alliance System) och tillbehör i original.

Vårt kompletta tillbehörssortiment hittar du på [www.metabo.com](http://www.metabo.com) eller i katalogen.

Använd bara Metabos originalbatterier:

12 V (endast BSA 12-18...): 625406000, 625349000, etc.

14,4 V (endast BSA 12-18...): 625590000, 625595000, etc.

18 V (alla lampor): 625591000, 625592000, 625368000, 625549000, etc.

Lämpar sig inte för batteripaket med säkringsbygel (batteripaket märkta...DS...).

Förklaringar till uppgifterna finns på sida 3.

Med reservation för tekniska ändringar.

$U_A$  = batteripaketets spänning/nätspänning

$P_{I, \min}$  = minsta strömförbrukning

$P_{I, \max}$  = högsta strömförbrukning

$\Phi_{I, \min}$  = minsta ljusflöde

$\Phi_{I, \max}$  = största ljusflöde

CRI = färgåtergivningsindex

CCT = färgtemperatur

m = vikt (utan batteri)

IP = skyddsklass (garanteras endast när USB-portens (3)) lock är stängt.

USB = USB-port

== Likström

~ Växelström

I de tekniska specifikationerna ovan tas även hänsyn till toleranserna (i enlighet med gällande standarder).

Metabowerke GmbH  
Postfach 1229, 72602 Nürtingen, Germany  
[www.metabo.com](http://www.metabo.com)

Med reservation för tekniska ändringar. © by Metabo

# Alkuperäiset ohjeet

## 1. Yleiset turvallisuusohjeet



**VAROITUS** – Lue käyttöohjeet loukkaantumisvaaran minimoimiseksi.



**VAROITUS** Lue kaikki turvallisuusohjeet ja muut ohjeet. Turvallisuusohjeiden ja muiden ohjeiden noudattamatta jättäminen saattaa aiheuttaa sähköiskun, tulipalon ja/tai vakavia loukkaantumisia.

**Säilytä kaikki turvallisuusohjeet ja muut ohjeet huolellisesti tulevaa käyttöä varten.**

**Lataa akku vain valmistajan suosittelemilla latauslaitteilla.** Latauslaite, joka soveltuu määrätyn tyyppiselle akulle, saattaa aiheuttaa tulipalovaaran erilaista akkua ladattaessa.

**Käytä valaisimessa vain sille tarkoitettuja akkuja.** Muunlaisen akun käyttö saattaa aiheuttaa tapaturman ja tulipalon.

**Pidä irrallaan oleva akku loitolla metalliesineistä, kuten paperinliittimistä, kolikoista, avaimista, nauloista, ruuveista tai muista pienistä metalliesineistä, jotka voivat oikosulkea akun koskettimet.** Akkukoskettimien välinen oikosulku voi aiheuttaa palovammoja tai tulipalon.

**Jos akkua käytetään väärin, siitä voi vuotaa ulos nestettä.** Vältä koskettamasta nestettä. Jos nestettä pääsee vahingossa iholle, huuhtelee kosketuskohta vedellä. Jos nestettä pääsee silmiin, käänny lisäksi lääkärin puoleen. Akusta vuotava neste voi aiheuttaa ärsytystä ja palovammoja.

**Älä työskentele valaisimella räjähdysalttiissa ympäristössä, jossa on palavia nesteitä, kaasuja tai pölyä.** Valaisin voi tuottaa kipinöitä, jotka saattavat sytyttää pölyn tai höyryt.

**Vältä tahatonta käynnistymistä. Varmista, että valaisin on kytketty pois päältä, ennen kuin liität akun tai kytket valaisimen kiinni, otat sen käteen tai kannat sitä.** Laitteen kantaminen sormi käyttökytkimellä tai sen liittäminen päällekytkettynä virransyöttöön, aiheuttaa tapaturmavaaran (sokaistumisen).

**Kytke valaisin aina pois päältä, kun et tarvitse sitä. Älä käytä sähkölaitetta, jonka käyttökytkin on viallinen.** Sähkölaite, jota ei enää voi kytkeä päälle tai pois, on vaarallinen ja täytyy korjata.

**Poista akku tai kytk se irti ennen kuin teet laitteen säätöjä, vaihdat tarvikeosia, puhdistat laitteen tai laitat sen säilytykseen.** Tämä varotoimenpide estää valaisimen tahattoman toiminnan.

**Säilytä valaisin poissa lasten ulottuvilta, kun sitä ei käytetä. Älä anna sellaisten henkilöiden käyttää laitetta, jotka eivät ole perehtyneet sen käyttöön tai jotka eivät ole lukeneet näitä ohjeita.** Sähkölaitteet ovat vaarallisia, jos niitä käyttävät kokemattomat henkilöt.

**Hoida laitetta hyvin. Tarkasta, että liikkuvat osat toimivat moitteettomasti ja eivät ole puristuksissa, että osissa ei ole murtumia tai sellaisia vaurioita, jotka häiritsevät valaisimen toimintaa. Korjauta mahdolliset viat ennen laitteen käyttöä.** Monet tapaturmat aiheutuvat huonosti huolletuista sähkölaitteista.

**Älä käytä valaisinta viallisella lasilla tai ilman lasia.**

**Käytä valaisinta, tarvikkeita yms. näiden ohjeiden mukaan. Ota tällöin huomioon työolosuhteet ja suoritettavat tehtävät.** Sähkölaitteen epäasianmukainen käyttö saattaa aiheuttaa vaarallisia tilanteita.

**Valaisimen korjaus tulee antaa vain valtuutetun ammattihenkilön tehtäväksi. Korjauksessa tulee käyttää vain alkuperäisiä varaosia.** Näin voit varmistaa, että laite pysyy turvallisena.

**Pidä valaisin poissa kuumuuden ja tulen ulottuvilta. Älä säilytä valaisinta kosteissa tai märissä ympäristöolosuhteissa. Älä myöskään säilytä sitä sellaisissa paikoissa, joissa lämpötila voi nousta 40 °C tasolle tai sen yli.** Tällaisia paikkoja ovat esim. puutarhamajat, autot tai metallirakenteiset vajat kesällä.

**Älä altista valaisinta sateelle.**

**Älä jätä valaisinta päälle, jos kukaan ei valvo sitä.**

**Älä koskaan käytä epätäydellistä valaisinta tai valaisinta, johon on tehty luvattomia muutoksia. Älä kytke valaisinta päälle, jos sen osia tai suojalaitteita puuttuu tai ne ovat viallisia.**

**Huolehdi siitä, että jalustan kiinnitys on tukeva. Jos valaisinta käytetään pitimen tai jalustan kanssa: tee kiinnitys luotettavasti.**

**Kiinnitä ja varmista niin, että liitos ei voi avautua vahingossa (esim. kääntämällä).**

**Älä kuormita ripustettua valaisinta ylimääräisellä painolla. Älä käytä verkkojohtoa kiinnitysvaihtoehtona.**



Suojaa akut kosteudelta!



Älä altista akkuja tulelle!



Älä käytä viallisia tai vääntyneitä akkuja!

Älä avaa akkuja!

Älä koske akun koskettimiin äläkä oikosulje niitä!

Viallisesta litiumioniakusta voi valua ulos lievästi happopitoista, palavaa nestettä!



Jos akkunestettä valuu ulos ja sitä joutuu iholle, huuhtelee heti runsaalla vedellä. Jos akkunestettä joutuu silmiin, pese puhtaalla vedellä ja hakeudu välittömästi lääkärin hoitoon!



Varoitus yleisestä vaarasta!

Akkuja ei saa hävittää talousjätteen mukana! Palauta vialliset tai käytöstä poistetut akut Metabomyyjälle!

Älä heitä akkuja veteen.



Nouda laitteessa ilmoitettua vähimmäisetäisyysvälit valaistaviin esineisiin. Ylikuumentumisvaara alitettaessa.



Älä kohdista valonsädettä ihmisten tai eläinten silmiin.

Standardin IEC/EN 62471 "Valaisimien ja valaisinjärjestelmien fotobiologinen turvallisuus"

mukaan nämä valaisimet kuuluvat vapaaseen ryhmään.

### Erityiset turvaohjeet magneeteille jalustassa malleissa BSA 12-18 LED 2000, BSA 18 LED 4000.

#### Vaara! Nieleminen, loukkaantumiset, sähköisku



Magneetit eivät ole leikkikaluja! Varmista, että lapset eivät saa magneetteja käsiinsä.



Magneetit ovat metallia ja ne johtavat sähkövirtaa. Suojaa magneetteja kontaktilta sähkövirran kanssa.

#### Varoitus! Puristumiset



Isojen magneettien vetovoima on erittäin voimakas. Varomattomassa käytössä sormi tai iho voi jäädä kahden magneetin väliin. Se voi johtaa puristumisvammoihin tai mustelmiin kyseisessä kohdassa.

- Käytä paksuja suojakäsineitä isompia magneetteja käsitellessäsi.

#### Varoitus! Sydämentahdistin



Magneetit voivat vaikuttaa sydämentahdistimien ja defibrillaattori-implanttien toimintaan. Sydämentahdistin voidaan kytkeä testitilaan, mikä voi aiheuttaa huonovointisuutta. Defibrillaattori ei välttämättä toimi enää.

- Jos sinulla on käytössä kyseinen laite, pidä riittävä etäisyys magneetteihin (vähintään 1 metri).
- Varoita kyseisten laitteiden käyttäjiä lähestymisestä magneettien luokse.

#### Varoitus! Painavat esineet



Liian korkeat tai äkinäiset kuormitukset, väsymisen merkit tai materiaalivirheet voivat johtaa magneetin irtoamiseen kiinnityksestään. Putoavat esineet voivat johtaa vakaviin vammoihin ja esinevahinkoihin. Paras tartuntalujuus saavutetaan ainoastaan täydellisissä olosuhteissa.

- Magneetin tartuntavoima riippuu materiaalin vahvuudesta ja laadusta, mahdollisesti kumisuojuksesta.
- Älä käytä magneettia paikoissa, joissa materiaalin pettämisestä voi aiheutua henkilövahinkoja.
- Tarkasta kiinnitettäessä, onko tartuntalujuus riittävä. Tarvittaessa varmista valaisin lisäksi köydellä putoamista vastaan.

#### Varoitus! Metallisirut



Neodym-magneetit ovat hauraita. Kun 2 magneettia osuvat toisiinsa, ne voivat rikkoutua. Teräväreunaiset sirut voivat lentää useiden metrien päähän ja aiheuttaa silmävaurioita.

Magneetit vetävät metallisiruja ja -jauhetta puoleensa. Tämä voi aiheuttaa naarmuja pintaan kiinnitettäessä/irrotettaessa. Vältä magneettien kiinnittämistä herkille pinnoille. Käytä kumisuojusta, jos mahdollista.

- Vältä magneettien törmäystä.
- Käytä suojalaseja isompia magneetteja käsitellessäsi.
- Varmista, että ympärillä olevat henkilöt on myös suojattu tai että he pitävät etäisyyttä.

#### Varo! Magneetikenttä



Magneetit muodostavat kauaskantoisen, voimakkaan magneetikentän. Ne voivat vaurioittaa muun muassa televisioita ja kannettavia tietokoneita, tietokoneiden kovalevyjä, luotto- ja pankkikortteja, muistikortteja, mekaanisia kelloja, kuulolaitteita ja kovaäänisiä.

- Pidä magneetit kaukana kaikista laitteista ja esineistä, joita voimakkaat magneetikentät voivat vaurioittaa.

#### Varo! Ilmarahdi



Epäasianmukaisesti pakattujen magneettien magneetikentät voivat vaikuttaa lentokoneiden navigointilaitteisiin. Pahimmassa tapauksessa se voi johtaa onnettomuuteen.

- Älä käytä lentorahtia. Muussa tapauksessa lähetä magneetit vain pakkauksissa, joiden magneettinen suojaus lentorahdissa on riittävä voimassa olevien lentorahtimääräysten mukaan.

#### Varo! Postilähetys



Epäasianmukaisesti pakattujen magneettien magneetikentät voivat aiheuttaa häiriöitä lajittelulaitteisiin tai vaurioittaa herkkiä tavaroita muissa paketeissa.

- Käytä isompaa pakettia ja aseta magneetit täyttömateriaalien avulla paketin keskelle.

#### Huomautus! Vaikutus ihmisiin



Kestomagneetin magneetikentän aiheuttamat terveydelliset haitat ovat epätodennäköisiä, mutta niitä ei voi poissulkea täydellisesti.

- Vältä oman turvallisuutesi vuoksi jatkuvaa kontaktia magneettien kanssa.
- Säilytä isot magneetit vähintään 1 metrin etäisyydellä kehostasi.

#### Huomautus! Hapettuminen, korrosio, ruoste, sirpaloituminen



Magneeteissa on ohut nikkeli-kupari-nikkelikerros suojaaksi korroosiolta. Tämä suojaerros tarjoaa jonkinasteisen suojan korroosiota vastaan, mutta se ei ole riittävän kestävä jatkuvaan ulkokäyttöön. Törmäys voi johtaa suojaeroksen rikkoutumiseen ja sen vuoksi magneetit voivat hapettua.

- Käytä magneetteja vain sisätiloissa ja suoja magneetteja ympäristövaikutuksilta.
- Vältä esim. törmäysten aiheuttamaa suojaeroksen vaurioitumista.

#### Huomautus! Älä altista tulelle. Sallittu maksimilämpötila 80 °C (175 °F).

## 2. Yleiskatsaus

Katso kuva etusivulla.

1 Lasi / LED-valon tuloaukko

- 2 Kantokahva
- 3 USB-liitäntä\*
- 4 Kapasiteettinäyttö
- 5 Virtakytkin
- 6 Rengas (valaisuvoimakkuuden säätöä varten)
- 7 Suojus
- 8 Painike (suojausten lukitsemiseen)
- 9 Akku\*
- 10 Magneetit (kiinnittämiseen sopiville metallipinnoille)\*
- 11 Koukku (ripustamiseen)\*
- 12 Kierre (5/8"-UNC) jalustan kiinnitykseen \*
- 13 Aukko seinäkiinnitykseen\*
- 14 Reikä (Ø 16 mm) jalustan kiinnitykseen\*
- 15 Suojatulppa (verkkoliitäntä)
- 16 Holkki (verkkoliitäntä)
- 17 Pistoke (pistorasian)\*
- 18 Lukitus\*

\* riippuu mallista/varustuksesta / eivät sisälly toimitukseen

### 3. Käyttö

#### 3.1 Akkujen asentaminen/irrottaminen

Lataa akku (9) (varustuksesta riippuvainen) ennen käyttöä.

1. Paina painiketta (8) ja käännä suojus (7) auki.
2. Työnnä akku (9) kiinni tai vedä irti.
3. Sulje suojus (7).

Akkujen optimaalinen säilytyslämpötila on 10–30 °C.

#### 3.2 Kytkeä päälle/pois, valaisuvoimakkuuden säätö

 Älä kohdista valonsädettä ihmisten tai eläimien silmiin.

1. Kytke päälle tai pois käyttökytkimellä (5).
2. Muuta valaisuvoimakkuutta rengasta (6) kääntämällä. Maksimi- tai minimivalaisuvoimakkuuden saavuttaminen ilmoitetaan lyhyellä valonsäteen vilkkumisella.

#### 3.3 Kapasiteettinäyttö (4)

Kun valaisin on kytketty päälle, akkujen varaustila näytetään LED-valoilla.

#### 3.4 USB-liitäntä (vain malleissa BSA 18 LED 4000, BSA 18 LED 10000)

Laite soveltuu sähkölaitteiden lataukseen ja käyttöön USB-liitäntällä (kuten älypuhelimet, MP3-soittimet, tabletit jne.) – ei tiedonsiirtoa.

 Liitä vain sellaisia USB-laitteita, jotka ovat USB-standardin kanssa yhteensopivia. Käyttö yhteensopimattomien USB-laitteiden kanssa voi aiheuttaa virhetoimintoja, vaurioita ja loukkaantumisia.

1. Avaa USB-liitäntän (3) suojus.
2. Kytke USB-laite sopivalla USB-johdolla USB-liitäntään (3).
3. Irrota USB-johdon laitteen latauksen/käytön jälkeen ja sulje suojus.

Huomautus: IP-suoja on taattu vain USB-liitäntän (3) suljetulla suojuksella.

#### 3.5 Verkkoliitäntä (vain malleissa BSA 18 LED 10000)

 Vertaa ennen käyttöönottoa, että tyyppikilvessä ilmoitettu verkkojännite ja verkkotaajuus vastaavat paikallisen sähköverkon arvoja.

 Kytke aina ensin eteen FI-suojakytkin (RCD), jonka maksimilaukeamisvirta on 30 mA.

#### Verkkoliitäntäjohdon kytkentä:

1. Avaa suojus (15).
2. Kohdista verkkoliitäntäjohdon pistoke (17) niin, että holkki (16) ja pistoke (17) sopivat toisiinsa.
3. Kytke pistoke (17) holkkiin (16). Lukitusrengas (18) pyörii automaattisesti ja lukitsee pistokkeen (17) ulosvetoa vastaan.

#### Verkkoliitäntäjohdon irrottaminen:

1. Käännä lukitusrengas (18) vastapäivään ja vedä pistoke (17) irti.
2. Sulje suojus (15).

### 4. Häiriöiden korjaus

Lyhyt valonsäteen vilkkuminen 3 minuutin välein ilmoittaa, että akku on melkein tyhjä ja se on ladattava.

### 5. Puhdistus

 Ota akku laitteesta pois tai vedä verkkopistoke irti, ennen kuin teet mitään puhdistustoimenpiteitä.

Älä puhdista syövyttävillä puhdistusaineilla.

Valaisimen ja koskettimien täytyy olla kuivia ennen kuin asennat akun.

### 6. Korjaus

 Metabo-laitteiden korjaustöitä saavat suorittaa ainoastaan sähköalan ammattilaiset!

Jos Metabo-sähkölaitteesi tarvitsee korjausta, ota yhteyttä Metabo-edustajaan. Katso osoitteet osoitteesta [www.metabo.com](http://www.metabo.com).

Varaosaluettelot voit ladata osoitteesta [www.metabo.com](http://www.metabo.com).

### 7. Ympäristönsuojelu

Noudata käytöstä poistettujen koneiden, pakkausten ja lisävarusteiden ympäristöystävällistä hävittämistä ja kierrätystä koskevia kansallisia määräyksiä.

Pakkausmateriaalit on hävitettävä paikallisia määräyksiä noudattaen niiden tunnisteiden mukaisesti. Lisätietoa löytyy osoitteesta [www.metabo.com](http://www.metabo.com) kohdassa Asiakaspalvelu.

Älä heitä akkuja veteen.



Suojele ympäristöä; älä heitä käytöstä poistettuja sähkölaitteita ja akkuja talousjätteiden sekaan. Noudata käytöstä poistettujen koneiden, pakkausten ja lisätarvikkeiden lajiteltua hävittämistä ja kierrätystä koskevia kansallisia määräyksiä.

Ennen kuin viet akun kierrätyspisteeseen, tyhjennä akun lataus laitteessa. Varmista koskettimet oikosululta (esim. eristä teipillä).

## 8. Tekniset tiedot

Käytä vain alkuperäisiä Metabo- tai CAS- (Cordless Alliance System) akkuja ja lisävarusteita.

Lisätarvikkeiden täydellinen valikoima, katso [www.metabo.com](http://www.metabo.com) tai luettelo.

Käytä ainoastaan alkuperäisten Metabo-akkujen kanssa:

12 V (vain BSA 12-18...): 625406000, 625349000, jne.

14,4 V (vain BSA 12-18...): 625590000, 625595000, jne.

18 V (kaikki valaisimet): 625591000, 625592000, 625368000, 625549000, jne.

Ei sovellu suojakaareellisiin akkuihin (akut merkinnällä...DS...).

Selitykset sivulla 3 annetuille tiedoille.

Pidätämme oikeuden teknisen kehityksen vaatimien muutoksien tekemiseen.

$U_A$  = akun jännite / verkkojännite

$P_{I, \min}$  = minimitehonotto

$P_{I, \max}$  = maksimitehonotto

$\Phi_{I, \min}$  = minimivalovirta

$\Phi_{I, \max}$  = maksimivalovirta

CRI = värintoistoindeksi

CCT = väriämpötila

m=paino (ilman akkua)

IP = suojaluokka (on taattu vain USB-liitännän (3) suljetulla suojuksella)

USB = USB-liitäntä

--- Tasavirta

~ Vaihtovirta

Annetut tekniset tiedot ovat toleranssien mukaisia (vastaavat asianomaisia voimassa olevia standardeja).

Metabowerke GmbH  
Postfach 1229, 72602 Nürtingen, Germany  
[www.metabo.com](http://www.metabo.com)

Pidätämme oikeuden teknisen kehityksen vaatimien muutoksien tekemiseen. © by Metabo



# Original bruksanvisning

## 1. Generelle sikkerhetsanvisninger



**ADVARSEL** – Les bruksanvisningen for å minimere skaderisikoene.



**ADVARSEL** Les gjennom all sikkerhetsinformasjon og alle anvisninger. Dersom sikkerhetsinformasjonen og anvisningene ikke overholdes, kan det medføre elektrisk støt, brann og/eller alvorlige skader.

**Oppbevar all sikkerhetsinformasjon og alle anvisninger for fremtidig bruk.**

Lad bare batteriet i ladeapparater som er anbefalt av produsenten. Det oppstår brannfare hvis en lader som er egnet til en bestemt type batterier, brukes med andre batterier.

**Bruk kun de batteriene som er beregnet for lampen.** Bruk av andre batterier kan medføre personskader og brannfare.

Hold batteriet som ikke er i bruk unna binders, mynter, nøkler, spikre, skruer og andre små metallgjenstander som kan skape en forbindelse mellom kontaktene. En kortslutning mellom batterikontaktene kan føre til forbrenninger eller brann.

Ved feil bruk kan det komme væske ut av batteriet.

Unngå kontakt med batterivæske. Ved tilfeldig kontakt må det skylles med vann. Hvis det kommer væske i øynene, må du i tillegg oppsøke en lege. Batterivæske som renner ut, kan føre til irritasjoner på huden eller forbrenninger.

**Ikke arbeid med lampen i eksplosjonsutsatte omgivelser der det finnes brennbare væsker, gasser eller støv.** Lampen kan danne gnister som kan antenne støvet eller dampene.

**Unngå utilsiktet bruk. Se til at lampen er slått av før du kobler til eller setter inn batteriet, løfter eller bærer.** Hvis du holder fingeren på bryteren når du bærer apparatet eller kobler apparatet til strømforsyningen i mens det er slått på, kan dette føre til ulykker (blending).

**Lampen skal alltid slås av når den ikke er i bruk.**

**Ikke bruk et elektrisk apparat dersom bryteren er defekt.** Et elektrisk apparat som ikke lenger kan slås av og på, er farlig og må repareres.

**Ta ut batteriet eller koble det fra før du gjør innstillinger på apparatet, bytter tilbehørsdeler eller rengjør eller setter det bort.** Disse tiltakene hindrer utilsiktet bruk av lampen.

**Lampen skal oppbevares utenfor barns rekkevidde når den ikke brukes. Ikke la maskinen brukes av personer som ikke er fortrolige med den eller ikke har lest disse anvisningene.** Elektriske apparater er farlige hvis de brukes av personer uten erfaring.

**Vær nøye med vedlikeholdet av apparatet. Kontroller at bevegelige deler fungerer feilfritt og ikke hindres, og om det finnes deler som er brukket eller skadet og har negativ innvirkning på lampens funksjon. Se til at defekte deler blir reparert før apparatet tas i bruk.** Mange ulykker skjer fordi de elektriske apparatene ikke er godt nok vedlikeholdt.

**Ikke bruk lampen med defekt eller manglende glasskive.**

**Bruk lampen, tilbehøret osv. slik det beskrives i denne bruksanvisningen. Ta hensyn til arbeidsforholdene og arbeidet som skal utføres.** Hvis elektriske apparater benyttes til annen bruk enn det de er ment for, kan det føre til farlige situasjoner.

**Lampen må bare repareres av kvalifiserte fagpersoner som bruker originale reservedeler.** Da kan du være sikker på at maskinen fortsatt er sikker å bruke.

**Hold lampen vekk fra varme og ild. Ikke oppbevar lampen i fuktige eller våte omgivelser. Lampen skal heller ikke oppbevares på steder der temperaturen kan bli over 40 °C.** Eksempler på slike steder er lysthus, biler eller metallbygninger om sommeren.

**Unngå regn.**

**Ikke la lampen være koblet inn uten tilsyn.**

**Bruk aldri lampen hvis den ikke er komplett eller det har blitt gjort ulovlige endringer på den. Slå ikke på lampen hvis deler eller verneinnretninger mangler eller er defekte.**

**Pass på at lampen står støtt. Dersom lampen brukes i holder eller på stativ: Fest den sikkert.**

**Fest og sikre den på en slik måte at forbindelsen ikke kan løsne uforvarende ( f.eks. hvis den dreies).**

**En lampe som er hengt opp skal ikke belastes med ekstra vekt. Strømledningen skal ikke brukes som opphengsmulighet.**



Batteriene må beskyttes mot fuktighet!



Ikke utsett batteriene for åpen ild!



Ikke bruk defekte eller deformerte batterier!

Ikke åpne batteriene!

Kontaktene i batteriene må ikke berøres eller kortsluttes!



Det kan lekke en lett sur, brennbar væske fra ødelagte Li-ion batterier!



Hvis batterivæske kommer i kontakt med huden, må du straks skylle med rikelig med vann. Hvis du får batterivæske i øynene, må du vaske med rent vann og straks oppsøke lege!



Advarsel - generell fare!

Batterier må ikke kastes i husholdningsavfallet. Gi defekte eller brukte batterier tilbake til Metabo-forhandleren!

Ikke kast batteriene i vann.



Minsteavstanden til andre gjenstander som står angitt på apparatet må overholdes. For liten avstand innebærer fare for overoppheting.



Lysstrålen skal ikke rettes mot øynene til personer eller dyr.

I henhold til IEC/EN 62471 "Fotobiologisk sikkerhet for lamper og lampesystemer" tilhører disse lampene den frie gruppen.

**Spesielle sikkerhetsanvisninger for magnetene i foten på BSA 12-18 LED 2000, BSA 18 LED 4000.**

**Fare! Svelging, skader, elektrisk støt**



Magneter er ikke leketøy! Forviss deg om at magnetene oppbevares utilgjengelig for barn.



Magneter er i metall og leder elektrisk strøm. Magneter må beskyttes mot kontakt med elektrisk strøm.

**Advarsel ! Innklemming**



Store magneter har sterk tiltrekningskraft. Ved uforsiktig håndtering kan du klemme hud eller finger mellom to magneter. Det kan gi blåmerker eller sår på stedene det gjelder.

- Bruk alltid tykke hansker når du håndterer magneter.

**Advarsel ! Pacemaker**



Magneter kan påvirke pacemakere og implanterte defibrillatorer. En pacemaker kan koble om til testmodus og gi ubehag. En defibrillator vil eventuelt ikke lenger fungere.

- Hvis du har et slikt apparat, skal du holde god avstand til magneter (minst 1 meter).
- Advar personer med slike apparater mot å nærme seg magneten.

**Advarsel ! Tunge gjenstander**



For høy eller plutselig belastning, tretthetstegn eller materialfeil kan gjøre at en magnet løsner. Ting som faller ned kan forårsake alvorlige skader på personer og gjenstander. Optimal heft oppnås bare under optimale forhold.

- Holdekraften i magneten er avhengig av materialets tykkelse og beskaffenhet, f.eks. en gummihette.
- Ikke bruk magneter på steder der personer kan komme til skade dersom noe går galt.
- Kontroller når du henger den opp at holdekraften er tilstrekkelig. Hvis nødvendig kan du sikre lampen med et tau mot å falle ned.

**Advarsel ! Metallsplinter**



Neodym-magneter er sprø. Hvis 2 magneter kolliderer kan de splintres. Splinter med skarpe kanter kan slynges flere meter gjennom luften og skade øyne.

Magneter tiltrekker seg metallspån, -pulver. Det kan gi riper i overflaten når den hefter/løsner. Unngå å sette magneter på følsomme overflater. Bruk hvis mulig en gummihette.

- Unngå at magneter kolliderer.
- Bruk vernebriller hvis du håndterer større magneter.
- Pass på at andre personer i nærheten også er beskyttet eller overholder sikkerhetsavstanden.

**Forsiktig! Magnetfelt**



Magneter skaper et bredt, sterkt magnetfelt. De kan skade TV-er, laptoper, harddisker, bankkort, databærere, mekaniske klokker, høreapparater og høyttalere.

- Hold magneter borte fra alle apparater og gjenstander de kan skade.

**Forsiktig! Luftfrakt**



Magnetfelter fra magneter som ikke er forskriftsmessig emballert, kan påvirke navigasjonsutstyr i fly. I verste fall kan det utløse en ulykke.

- Unngå å bruke luftfrakt. Eller pass på at magneter pakkes med tilstrekkelig avskjerming og i tråd med gjeldende bestemmelser.

**Forsiktig! Postforsendelse**



Magnetfelter fra magneter som ikke er forskriftsmessig emballert, kan skade justeringsutstyr og ømfintlige produkter i andre pakker.

- Bruk en generøst dimensjonert boks og plasser magneten med hjelp av fyllmateriale midt i boksen.

**Advarsel! Virkning på mennesker**



Helseskade fra magnetfeltet i en permanent magnet er usannsynlig, men kan ikke helt utelukkes.

- Derfor er det sikrest å unngå permanent kontakt med magnetes.
- Oppbevar store magneter minst 1 meter bort fra kroppen din.

**Advarsel! Oksidering, korrosjon, rust, splintring**



Som beskyttelse mot korrosjon har magneter et tynt nikkel-kobber-nikkel belegg. Dette belegget gir beskyttelse mot korrosjon, men er ikke motstandsdyktig nok til å tåle bruk utendørs. En kollisjon kan få belegget til å skalle av og magneten kan oksidere.

- Bruk magneten bare innendørs eller beskytt den mot påvirkning fra omgivelsene.
- Unngå at belegget skades, f.eks. ved en kollisjon.

**Advarsel! Unngå kontakt med åpen ild. Maksimal tillatt temperatur 80°C (175 °F).**

**2. Oversikt**

Se bilde på forsiden.

- 1 Glasskive / utgangsåpning for LED-strålen
- 2 Bærehåndtak
- 3 USB-tilkobling\*
- 4 Kapasitetsindikator
- 5 AV/PÅ-bryter
- 6 Ring (for innstilling av lysstyrke)
- 7 Beskyttelsesdeksel
- 8 Tast (låsing av beskyttelsesdeksel)
- 9 Batteri\*
- 10 Magneter (for oppheng på egnede metallflater)\*
- 11 Krok (for oppheng)\*

- 12 Gjenge (5/8"-UNC) for feste på stativ\*
- 13 Utsparing for opphenging på vegg\*
- 14 Hull (Ø 16 mm) for feste på stativ\*
- 15 Deksel (strømtilkobling)\*
- 16 Kontakt (strømtilkobling)\*
- 17 Støpsele (på strømledning)\*
- 18 Låsering\*

\* avhengig av modell og utstyr / ikke med i leveransen

## 3. Bruk

### 3.1 Sette inn og ta ut batteriet

Før bruk må batteriet (9) lades opp (utstyrsavhengig).

1. Trykk på tasten (8) og vipp opp beskyttelsesdekelet (7).
2. Skyv opp eller trekk ut batteriet (9).
3. Lukk beskyttelsesdekelet (7).

Den optimale oppbevaringstemperaturen for batterier ligger mellom 10 °C og 30 °C.

### 3.2 Inn-/utkobling, innstilling av lysstyrke

 Lysstrålen skal ikke rettes mot øynene til personer eller dyr.

1. Slå av eller på med bryteren (5).
2. Drei på ringen (6) for å justere lysstyrken. At maksimal eller minimal lysstyrke er nådd indikeres med et kort blink i lysstrålen.

### 3.3 Kapasitetsindikator (4)

Når lampen er koblet inn vises ladetilstanden til batteriet med LED-lys.

### 3.4 USB-tilkobling (kun BSA 18 LED 4000, BSA 18 LED 10000)

Laderen er egnet til å lade / drive elektrisk utstyr med USB grensesnitt (som smarttelefoner, MP3-spillere, nettbrett osv.) - ikke til datatransfer.

 Det må bare kobles til USB apparater som er kompatible med USB standarden. Ved bruk med inkompatible USB-apparater kan det oppstå feilfunksjoner, skader eller materielle skader.

1. Åpne dekelet på USB-tilkoblingen (3).
2. Sett USB-apparatet inn i USB-uttaket (3) med en egnet USB-kabel.
3. Trekk ut USB-kabelen når oppladingen/bruken er avsluttet, og lukk dekelet igjen.

**Merk:** IP-beskyttelse fungerer bare når dekelet over USB-koblingen (3) er stengt.

### 3.5 Strømkobling (kun BSA 18 LED 10000)

 Kontroller før bruk at nettspenningen og nettfrekvensen på typeskiltet stemmer overens med strømnettets spesifikasjoner.

 Sett alltid inn en jordfeilbryter (RCD) med maks. utløserstrøm på 30 mA.

#### Koble til strømledningen:

1. Åpne dekelet (15).
2. Rett inn støpselet (17) på strømledningen slik at kontakten (16) og støpselet (17) passer inn i

hverandre.

3. Stikk støpselet (17) inn i kontakten (16). Da dreier låseringen (18) seg automatisk og sikrer støpselet (17) mot å trekkes ut.

#### Fjerne strømledningen:

1. Drei låseringen (18) mot klokken og trekk ut støpselet (17).
2. Lukk dekelet (15).

## 4. Utbedring av feil

Et kort blink hvert 3. minutt indikerer at batteriet snart er tomt og må lades opp igjen.

## 5. Rengjøring

 Ta batteriene ut av apparatet/trekk ut støpselet før all slags rengjøring.

Ikke bruk aggressive rengjøringsmidler.

Før batteriene settes inn igjen, må lampen og kontaktene være tørre.

## 6. Reparasjon

 Elektriske apparater fra Metabo må kun repareres av elektrofagfolk!

Ta kontakt med din Metabo-forhandler hvis du har et elektronisk Metabo-apparat som må repareres. Adresser finner du på [www.metabo.com](http://www.metabo.com).

Du kan laste ned reservedelslister fra [www.metabo.com](http://www.metabo.com).

## 7. Miljøvern

Følg nasjonale forskrifter for miljøvennlig deponering og resirkulering av gamle maskiner, emballasjer og tilbehør.

Emballasjematerialene må kasseres i henhold til merkingen og kommunale retningslinjer. Du finner mer informasjon på [www.metabo.com](http://www.metabo.com) i området Service.

Ikke kast batteriene i vann.

 Ta vare på miljøet og ikke kast elektroniske apparater og batterier i husholdningsavfallet. Følg nasjonale forskrifter for kildesortering og resirkulering av gamle maskiner, emballasjer og tilbehør.

Før du kasserer batteriet, må det lades ut i apparatet. Sikre kontaktene mot kortslutning (f.eks. med tape).

## 8. Tekniske data

Bruk kun originale Metabo- eller CAS- (Cordless Alliance System) batterier og tilbehør.

Det komplette tilbehørsprogrammet finner du på [www.metabo.com](http://www.metabo.com) eller i katalogen.

Må bare brukes sammen med originale Metabo-batterier:

12 V (kun BSA 12-18...): 625406000, 625349000, osv.

## no NORSK

14.4 V (kun BSA 12-18...): 625590000, 625595000,  
osv.

18 V (alle lamper): 625591000, 625592000,  
625368000, 625549000, osv.

Egner seg ikke for batterier med sikringsbøyle  
(batterier med betegnelsen ...DS...).

Forklaringer til opplysningene på side 3.

Med forbehold om endringer grunnet tekniske  
forbedringer.

$U_A$  = Batteri-/nettspenning

$P_{I, \min}$  = minimalt effektopptak

$P_{I, \max}$  = maksimalt effektopptak

$\Phi_{I, \min}$  = minimal lysstrøm

$\Phi_{I, \max}$  = maksimal lysstrøm

CRI = Fargegjengivelsesindeks

CCT = Fargetemperatur

m=vekt (uten batteri)

IP = Beskyttelsesgrad (kun ivaretatt når  
dekselet over USB-koblingen (3) er  
lukket)

USB = USB-kobling

== Likestrøm

~ Vekselstrøm

Angitte tekniske data kan variere (i henhold til de  
gjeldende standardene).

Metabowerke GmbH  
Postfach 1229, 72602 Nürtingen, Germany  
[www.metabo.com](http://www.metabo.com)

Med forbehold om endringer grunnet tekniske  
forbedringer. © by Metabo

# Original brugsanvisning

## 1. Generelle sikkerhedsanvisninger



**ADVARSEL** – læs brugsanvisningen for at reducere faren for personskader.



**ADVARSEL** Læs alle sikkerhedsanvisninger og instruktioner. I tilfælde af manglende overholdelse af anvisningerne nedenfor er der risiko for elektrisk stød, brand og/eller alvorlige personskader.

**Gem alle sikkerhedsanvisninger og instruktioner til senere brug.**

**Oplad kun batterierne i opladere, der er anbefalet af producenten.** En oplader, der er egnet til en bestemt type batterier, må ikke benyttes med andre batterier - brandfare.

**Brug kun de dertil beregnede batterier i lampen.**

Brug af andre batterier øger risikoen for personskader og er forbundet med brandfare.

**Batterier, der ikke er i brug, må ikke komme i berøring med clips, mønter, nøgler, søm, skruer eller andre små metalgenstande, da disse kan kortslutte kontakterne.** En kortslutning mellem batteri-kontakterne øger risikoen for personskader i form af forbrændinger.

**Hvis batteriet anvendes forkert, kan der slippe væske ud af det. Undgå at komme i kontakt med denne væske.** Hvis det alligevel skulle ske, skylles med vand. Søg læge, hvis væsken kommer i øjnene. Batterivæske kan give hudirritation eller forbrændinger.

**Brug ikke lampen i eksplosionsfarlige omgivelser, hvor der er brændbare væsker, gasser eller støv.** Lampen kan slå gnister, der kan antænde støv eller dampe.

**Undgå utilsigtet igangsætning. Sørg for, at lampen er slukket, før batteriet tilsluttes, eller maskinen løftes op eller bæres.** Undgå at bære apparatet med fingeren på afbryderen, og sørg for, at apparatet ikke er tændt, når det sluttes til nettet, da dette øger risikoen for personskader (blænding).

**Sluk altid for lampen, når den ikke bruges.**

**Brug ikke et el-apparat, hvis afbryder er defekt.** Et el-apparat, der ikke kan tændes eller slukkes, er farligt og skal repareres.

**Fjern batteriet eller afbryd det, før apparatet indstilles, tilbehør udskiftes eller apparatet rengøres eller opbevares.** Denne forholdsregel forhindrer utilsigtet brug af lampen.

**Opbevar lampen utilgængeligt for børn, når den ikke er i brug. Lad aldrig personer, der ikke er fortrolige med apparatet eller ikke har gennemlæst disse instrukser, benytte apparatet.** El-apparater er farlige, hvis de benyttes af ukyndige personer.

**Apparatet bør vedligeholdes omhyggeligt. Kontroller, om bevægelige dele fungerer korrekt og ikke sidder fast, og om delene er brækket eller beskadiget, således at lampens funktion påvirkes. Få beskadigede dele repareret, inden apparatet tages i brug.** Mange uheld skyldes dårligt vedligeholdt el-apparat.

**Lampen må ikke anvendes med en defekt skive eller uden skive.**

**Brug lampen, tilhører osv. i overensstemmelse med disse anvisninger. Tag hensyn til arbejdsforholdene og det arbejde, der skal udføres.** Hvis elværktøj anvendes til formål, som ligger uden for det fastsatte anvendelsesområde, kan der opstå farlige situationer.

**Sørg for, at lampen kun repareres af kvalificerede fagfolk, og at der kun benyttes originale reservedele.** Dermed sikres størst mulig sikkerhed af apparatet.

**Hold lampen på afstand af varme og ild. Opbevar aldrig lampen i fugtige eller våde omgivelser. Opbevar heller ikke lampen på steder, hvor der opnås temperaturer på 40 °C eller derover.** Det kan f.eks. være lysthuse, biler eller metalbygninger om sommeren.

**Lampen må ikke udsættes for regn.**

**Lad ikke lampen være tændt uden opsyn.**

**Brug aldrig en ufuldstændig lampe eller en, hvor der er foretaget uautoriserede ændringer. Lampen må ikke tilkobles, hvis komponenter eller beskyttelsesanordninger mangler eller er defekte.**

**Sørg for en stabil opstilling. Anvendes lampen sammen med en holder eller et stativ, skal den fastgøres ordentligt.**

**Fastgør og sørg for, at forbindelsen (f.eks. ved at dreje) ikke kan løsnes ved en fejltagelse.**

**En ophængt lampe må ikke belastes med yderligere vægt. Brug ikke strømledningen som fastgørelse.**



Beskyt batterier mod fugt!



Udsæt ikke batterier for ild!



**Brug ikke defekte eller deformerede batterier!**

**Åbn ikke batterier!**

**Børn eller kortslut ikke batteriernes kontakter!**



Der kan sive let sur, brændbar væske ud af defekte Li-ion batterier!



Skyl straks med rigelige mængder vand, hvis batterivæsken kommer i kontakt med huden. Skyl øjnene med rent vand og søg straks læge, hvis batterivæsken kommer i øjnene!



Advarsel om generel fare!

**Batterier må ikke bortskaffes sammen med almindeligt husholdningsaffald! Returner defekte eller brugte batterier til Metabo-forhandleren!**

**Smid ikke batterier i vandet.**



Overhold den mindstestafstand til belyste genstande, der er angivet på apparatet. Ved underskridelse er der fare for overophedning.



Ret ikke lysstrålen mod øjnene på personer eller dyr.

# da DANSK

Iht. IEC/EN 62471 "Fotobiologisk sikkerhed af lamper og lampesystemer" hører disse lamper under den risikofrie gruppe.

**Specielle sikkerhedsanvisninger for magneterne i stativformen fra BSA 12-18 LED 2000, BSA 18 LED 4000.**

**Fare! Indtagning, kvæstelser, elektrisk stød**



Magneter er ikke legetøj! Kontroller, at magneterne er utilgængelige for børn.



Magneter består af metal og ledere elektrisk strøm. Beskyt magneterne mod kontakt med elektrisk strøm.

**Advarsel! Klemning**



Store magneter har en stor tiltrækningskraft. Ved uforsigtig håndtering kan fingre eller hud komme i klemme mellem to magneter. Dette kan medføre klemmeskader og hæmatomer på de pågældende steder.

- Brug sikkerhedshandsker, når du håndterer med større magneter.

**Advarsel! Pacemaker**



Magneter kan påvirke pacemakers og implanterede defibrillatorers funktion. En pacemaker kan skifte til testfunktion og medføre ubehag. En defibrillator kan holde op med at virke.

- Hvis du bruger disse apparater, skal du holde tilstrækkeligt afstand til magneter (mindst 1 meter)
- Advar brugerene af disse apparater mod at nærme sig magneter.

**Advarsel! Tunge genstande**



Før høje belastninger, materialetræthed og materialefejl kan medføre, at en magnet løsner sig fra undergrunden. Nedfaldende genstande kan medføre alvorlige person- og materielle skader. De perfekte vedhæftning opnås kun under ideelle forhold.

- Magnetkraften afhænger af materialets tykkelse og beskaffenhed. evt. af en gummiafdækning.
- Magneter bør ikke opbevares der, hvor personer kan komme til skade ved defekt materiale.
- Kontroller om vedhæftningskraften er tilstrækkelig, når lampen monteres. Om nødvendigt sikres lampen desuden med et reb.

**Advarsel! Metalsplinter**



Neodym-magneter er skrøbelige. Når 2 magneter kolliderer, kan de splintre. Skarpkantede splintre kan slynges rundt flere meter og medføre øjenskader.

Magneter tiltrækker metalspåner og -pulver. Derved kan der opstå ridser på overfladen, når de sættes fast eller løsnes. Sæt ikke magneterne fast på følsomme overflader. Brug om muligt en gummiafdækning.

- Undgå en kollision af magneterne.
- Bær sikkerhedsbriller, når du håndterer med større magneter.

- Sørg for, at personer i nærheden ligeledes er beskyttet eller holder sig på afstand.

**OBS! Magnetfelt**



Magneterne genererer et stærkt magnetfelt med stor rækkevidde. De kan bl.a. beskadige fjernsynsapparater, computer-harddiske, kreditkort og andre betalingskort, datamedier, mekaniske ure, høreapparater og højttalere

- Hold magneterne på afstand fra alle apparater og genstande, der kan tage skade af stærke magnetfelter.

**OBS! Luftfragt**



Magnetfelter fra ikke korrekt emballerede magneter kan påvirke flys navigationsudstyr. I værste fald kan de forårsage en ulykke.

- Undlad at forsende magneterne via luftfragt. Ellers skal magneterne sendes via luftfragt i emballage med tilstrækkelig magnetisk afskærmning iht. gældende luftfragtbestemmelser.

**OBS! Postforsendelse**



Magnetfelter på ikke korrekt emballerede magneter kan medføre fejl i sorteringsanlæg og beskadige følsomme varer i andre pakker.

- Brug en stor karton, og placér magneterne midt i kartonen ved hjælp af fyldmateriale.

**Hvisning! Menneskers påvirkning**



Sundhedsfarer pga. en permanent magnets magnetfelt er usandsynlige, men kan ikke helt udelukkes.

- Undgå for egen sikkerheds skyld en vedvarende kontakt med magneten.
- Opbevar magneten mindst 1 meter fra din krop.

**Hvisning! Oxidation, korrosion, rust, splintre**



Magneter har fået et tynd lag nikkel-kobber-nikkel, som korrosionsbeskyttelse. Denne overfladebehandling yder en vis beskyttelse mod korrosion, men er ikke modstandsdygtige nok til permanent brug i det fri. Ved kollisioner kan overfladen splintre, og magneterne kan derefter oxidere.

- Anvend magneterne kun indendørs eller beskyt dem mod miljøpåvirkninger.
- Undgå skader på overflade, f.eks ved kollisioner

**Hvisning! Må ikke udsættes for ild. Maks. tilladt temperatur 80 °C (175 °F).**

## 2. Oversigt

Se billedet på forsiden.

- 1 Rude / LED-strålnes udgangsåbning
- 2 Bærehåndtag
- 3 USB-port\*
- 4 Ladeindikator
- 5 Tænd-/slukknop
- 6 Ring (til indstilling af lysstyrke)
- 7 Beskyttelsesafsærmning
- 8 Knap (låsnings af beskyttelsesafdækningen)

- 9 Batteripakke\*
- 10 Magneter (til påsætning på egnede metalflader)\*
- 11 Kroge (til ophængning)\*
- 12 Gevind (5/8"-UNC) til fastgørelse på et stativ\*
- 13 Udsparing til vægmontering\*
- 14 Hul (Ø 16 mm) til fastgørelse på et stativ\*
- 15 Afdækning (strømtilslutning)\*
- 16 Bøsning (strømtilslutning)\*
- 17 Stik (på strømledningen)\*
- 18 Låsning\*

\* afhængigt af model/udstyr/medfølger ikke

### 3. Anvendelse

#### 3.1 Indsættelse/fjernelse af batteripakken

Inden brug skal batteripakken (9) oplades (udstyrsafhængig).

1. Tryk på knappen (8), og vip sikkerhedsafdækningen (7) op.
2. Skub batteripakken (9) på, eller træk den fra.
3. Luk sikkerhedsafdækningen (7).

Den optimale opbevaringstemperatur for batterier ligger mellem 10 °C og 30 °C.

#### 3.2 Tænd/sluk, indstilling af lydstyrke

 Ret ikke lysstrålen mod øjnene på personer eller dyr.

1. Tænd og sluk med afbryderen (5).
2. Ændr lydstyrken ved at dreje ringen (6). Når den maksimale eller minimale lysstyrke er nået, signaliseres dette ved et kort blink af lysstrålen.

#### 3.3 Ladeindikator (4)

Tryk på knappen, og batteripakkens ladetilstand vises med LED-lamper

#### 3.4 USB-port (kun ved BSA 18 LED 4000, BSA 18 LED 10000)

Apparat er egnet til opladning/brug af el-apparater med et USB-interface (f.eks. smartphones, MP3-afspillere, tablet osv.) - ingen dataudveksling.

 Tilslut kun USB-apparater, der er kompatible med USB-standard. Ved brug med inkompatible USB-apparater kan det medføre fejlfunktioner, beskadigelser eller personskade.

1. Åbn USB-portens afdækning (3).
2. Tilslut USB-apparatet med et egnet USB-kabel på USB-porten (3).
3. Fjern USB-kablet efter opladning/brug fra apparatet, og luk afdækningen.

Henvisning: IP-kapslingen er kun garanteret, når USB-portens afdækning (3) er lukket.

#### 3.5 Strømtilslutning (kun ved BSA 18 LED 10000)

 Før du tager maskinen i brug, skal du kontrollere, at den angivne netspænding og frekvens på typeskiltet er i overensstemmelse med data for din strømforsyning.

 Man skal altid sikre med et FI-relæ (RCD) med en maks. brydestrøm på 30 mA.

#### Strømledningens tilslutning

1. Åbn afdækningen (15).
2. Justér stikket (17) på strømledningen således at bøsningen (16) og stikket (17) passer ind i hinanden.
3. Sæt stikker (17) ind i bøsningen (16). Herved drejes låsemekanismen (18) automatisk og låser stikket (17) mod at blive trukket ud.

#### Fjernelse af strømledning:

1. Drej låsemekanismen (18) mod uret, og træk stikket (17) ud.
2. Luk afdækningen (15).

### 4. Afhjælpning af fejl

Et kort blink af lysstrålen hver 3. minut signaliserer, at batteripakken er næsten tom og skal genoplades.

### 5. Rengøring

 Tag batteripakken ud af apparatet eller træk strømstikket, før der udføres rengøringsopgaver.

Rengør aldrig apparatet med aggressive rengøringsmidler.

Lampen og kontakterne skal være tørre, før batteriet sættes i.

### 6. Reparation

 Reparationer på Metabo-apparater må kun foretages af faguddannede elektrikere!

Henvend dig til din Metabo-forhandler, når du skal have repareret dit elektriske Metabo udstyr. Adresser findes på [www.metabo.com](http://www.metabo.com).

Reserveudlister kan downloades på [www.metabo.com](http://www.metabo.com).

### 7. Miljøbeskyttelse

Overhold de lokale regler om miljøvenlig bortskaffelse og genbrug af udtjente maskiner, emballage og tilbehør.

Emballagematerialer skal bortskaffes i overensstemmelse med deres mærkning iht. retningslinjerne i din kommune. Yderligere oplysninger findes på [www.metabo.com](http://www.metabo.com) i området service.

Smid ikke batteripakker i vandet.

 Beskyt miljøet, og smid ikke el-apparater og batterier i husholdningsaffaldet. Overhold de nationale regler om separat indsamling og genbrug af udtjente maskiner, emballage og tilbehør.

Aflad batteriet i apparatet, før det bortskaffes. Beskyt kontakterne mod kortslutning (isoler f.eks. med tape).

## 8. Tekniske data

Anvend udelukkende originale batterier eller originalt tilbehør fra Metabo eller CAS (Cordless Alliance System).

Det komplette tilbehørsprogram findes på [www.metabo.com](http://www.metabo.com) eller i kataloget.

Brug kun originale Metabo batterier:

12 V (kun BSA 12-18...): 625406000, 625349000, etc.

14,4 V (kun BSA 12-18...): 625590000, 625595000, etc.

18 V (alle lamper): 625591000, 625592000, 625368000, 625549000, etc.

Uegnet til batteripakker med låsebøjle (batteripakker med betegnelse ...DS...

Forklaringer til oplysningerne på side 3.

Forbeholdt ændringer som følge af tekniske fremskridt.

$U_A$  = Batteripakkens spænding / strømspænding

$P_{I, \min}$  = minimalt effektforbrug

$P_{I, \max}$  = maksimalt effektforbrug

$\Phi_{I, \min}$  = minimal lysstrøm

$\Phi_{I, \max}$  = maksimal lysstrøm

CRI = farvegengivelsesindeks

CCT = farvetemperatur

m = vægt (uden batteripakke)

IP = kapslingsklasse kun garanteret ved lukket afdækning på USB-porten (3)

USB = USB-port

=== Jævnstrøm

~ Vekselstrøm

De angivne tekniske data er tolerancesat (svarende til de aktuelt gældende standarder).

Metabowerke GmbH

Postboks 1229, 72602 Nürtingen, Tyskland

[www.metabo.com](http://www.metabo.com)

Med forbehold for ændringer som følge af tekniske ændringer. © by Metabo



# Instrukcja oryginalna

## 1. Ogólne uwagi dotyczące bezpieczeństwa



**OSTRZEŻENIE** – W celu zminimalizowania ryzyka obrażeń zapoznać się z treścią instrukcji obsługi.



**OSTRZEŻENIE** Przeczytać wszystkie informacje dotyczące bezpieczeństwa i zalecenia. *Nieprzestrzeganie informacji dotyczących bezpieczeństwa i zaleceń może być przyczyną porażenia prądem elektrycznym, pożaru i/lub poważnych obrażeń.*

Starannie przechowywać wszystkie informacje dotyczące bezpieczeństwa i zalecenia, aby móc z nich skorzystać w przyszłości.

Akumulatory ładować wyłącznie za pomocą ładowarek zalecanych przez producenta. Ładowanie innego typu akumulatorów ładowarką przeznaczoną do ładowania określonego typu akumulatorów grozi pożarem.

W lampie wolno stosować wyłącznie przewidziane do tego celu akumulatory. Stosowanie innych akumulatorów może skutkować obrażeniami ciała i stwarzać zagrożenie pożarowe.

Nie używane akumulatory przechowywać z daleka od spinaczy, monet, kluczy, gwoździ, śrub i innych niewielkich metalowych przedmiotów mogących spowodować zwarcie wyprowadzeń akumulatora. Zwarcie biegunów akumulatora może skutkować oparzeniami lub pożarem.

Nieprawidłowe stosowanie może spowodować wyciek elektrolitu z akumulatora. W przypadku niezamierzonego zetknięcia się z nim, należy umyć dane miejsce ciała wodą. Jeżeli płyn z akumulatora dostał się do oczu, należy dodatkowo skonsultować się z lekarzem. Elektrolit wyciekający z akumulatora może spowodować podrażnienia skóry lub oparzenia.

Lampy nie wolno stosować w środowisku zagrożonym wybuchem, w którym znajdują się łatwopalne ciecze, gazy lub pyły. W lampie mogą powstawać iskry mogące spowodować zapłon pyłu lub oparów.

Unikać niezamierzonego uruchomienia urządzenia. Przed podłączeniem akumulatora, wsadzeniem, założeniem lub przenoszeniem lampy należy upewnić się, że jest ona wyłłączona. Jeśli podczas przenoszenia urządzenia użytkownik trzyma palec na wyłączniku lub urządzenie jest załączone w chwili podłączenia do zasilania, może dojść do wypadku (osłepienia).

Zawsze wyłączać lampę, jeśli się jej nie używa.

Nie używać elektronarzędzia, którego wyłącznik jest uszkodzony. Elektronarzędzie, którego nie można wyłączyć lub wyłączyć, stanowi niebezpieczeństwo i wymaga naprawy.

Przed przystąpieniem do dokonywania ustawień w urządzeniu, wymian elementów osprzętu, czyszczenia lub odłożeniem urządzenia do przechowywania wyjąć z niego akumulator lub odłączyć zasilanie. Taki środek ostrożności zapobiega niezamierzonej eksploatacji lampy.

Jeśli lampy się nie używa, należy ją przechowywać w miejscu niedostępnym dla dzieci. Do użytkowania urządzenia nie dopuszczają osób, które nie znają jego obsługi lub nie zapoznają się z niniejszą instrukcją. Elektronarzędzia są niebezpieczne w rękach osób niedoświadczonych.

Urządzenie starannie pielęgnować. Należy sprawdzić, czy ruchome części działają prawidłowo i nie zakleszczają się, czy elementy nie są popękane lub w taki sposób uszkodzone, że mogłyby negatywnie wpływać na funkcjonowanie lampy. Przed przystąpieniem do pracy urządzeniem zlecić naprawę uszkodzonych części. Wiele wypadków powodowanych jest niewłaściwą konserwacją elektronarzędzi.

Nie używać lampy, jeśli szybka jest uszkodzona lub jej brak.

Lampę, jej osprzęt itp. należy stosować zgodnie z niniejszymi zaleceniami. Należy przy tym uwzględnić warunki pracy i rodzaj wykonywanych czynności. Użycie urządzeń elektrycznych do zastosowań innych niż przewidziane może doprowadzić do niebezpiecznych sytuacji.

Naprawę lampy należy powierzać wyłącznie wykwalifikowanym specjalistom stosującym tylko oryginalne części zamienne. Gwarantuje to zachowanie bezpieczeństwa urządzenia.

Lampę należy trzymać z daleka od źródeł ciepła i ognia. Lampy nie wolno przechowywać w miejscach wilgotnych lub mokrych. Nie wolno jej też składować w miejscach, w których temperatury sięgają lub przekraczają wartość 40°C. Np. w altanach, samochodach lub metalowych budowlach w okresie letnim.

Lampy nie wystawiać na deszcz.

Włączonej lampy nie pozostawiać bez nadzoru.

W żadnym wypadku nie wolno korzystać z lampy, gdy jest niekompletna lub w której wprowadzono niedozwoloną zmianę. Nie włączać lampy, jeśli brakuje w niej elementów lub zabezpieczeń albo są one uszkodzone.

Zwracać uwagę na bezpieczne postawienie. Jeśli lampy używa się z uchwytem lub statywem, należy ją stabilnie zamocować.

Należy zamocować i zabezpieczyć ją w taki sposób, żeby połączenie nie mogło się rozłączyć w niezamierzony sposób (np. w wyniku obracania).

Zawieszanej lampy nie należy dodatkowo obciążać. Przewodu zasilającego nie używać do mocowania.



Chronić akumulatory przed wilgocią!



Nie wkładać akumulatorów do ognia!

Nie używać uszkodzonych ani odkształconych akumulatorów!

Nie otwierać akumulatorów!

Nie dotykać i nie zwierać styków akumulatora!

Z uszkodzonych akumulatorów Li-Ion może wyciec lekko kwasowa ciecz palna!



W razie wydostania się cieczy z akumulatora i kontaktu ze skórą bezzwłocznie spłukać to

miejsce dużą ilością wody. Jeżeli ciecz z akumulatora dostanie się do oczu, przepłukać oczy czystą wodą i bezzwłocznie udać się do lekarza!



**Ostrzeżenie przed zagrożeniami ogólnymi!**

Akumulatorów nie wolno wyrzucać wraz z odpadami gospodarczymi! Uszkodzone lub zużyte akumulatory zwrócić do dystrybutora produktów Metabo!

Nie wrzucać akumulatorów do wody.



Zachować podany na urządzeniu minimalny odstęp od oświetlanych przedmiotów. W przypadku zbyt małego odstępu istnieje niebezpieczeństwo przegrzania.



Nie kierować wiązki światła na oczy ludzi ani zwierząt.

Zgodnie z normą IEC/EN 62471 „Bezpieczeństwo fotobiologiczne lamp i systemów lampowych” niniejsze lampy zaliczają się do grupy wolnej od ryzyka.

**Specjalne uwagi dotyczące bezpieczeństwa dla magnesów w stojaku BSA 12-18 LED 2000, BSA 18 LED 4000.**

**Niebezpieczeństwo! Połknięcie, obrażenia, porażenie prądem**



Magnesy nie są zabawką! Należy zagwarantować, żeby magnesy nie dostały się w ręce dzieci.



Magnesy wykonane są z metalu i przewodzą prąd elektryczny. Chronić magnesy przed kontaktem z prądem elektrycznym.

**Ostrzeżenie! Zmiażdżenia**



Duże magnesy mają dużą siłę przyciągania. W przypadku nieuwważnego posługiwania się palce lub skóra mogą się zakleszczyć pomiędzy dwoma magnesami. Może to doprowadzić do zmięddeń i powstania krwiaków w takich miejscach.

- W przypadku używania większych magnesów należy nosić grube rękawice ochronne.

**Ostrzeżenie! Rozruszniki serca**



Magnesy mogą wpływać na działanie rozruszników serca oraz implantowanych defibrylatorów. Rozrusznik serca może przełączyć się na tryb testowy i spowodować złe samopoczucie. W pewnych okolicznościach defibrylator może przestać działać.

- Nosiciele tego rodzaju urządzeń powinni zachować dostateczny odstęp od magnesów (co najmniej 1 metr).
- Nosiciele takich urządzeń należy ostrzec przed zbliżaniem się do magnesów.

**Ostrzeżenie! Ciężkie przedmioty**



Nadmierne lub gwałtowne obciążenia, zjawiska zmęczenia oraz wady materiałowe mogą spowodować oderwanie się magnesu od podłoża, do którego jest przyczepiony. Spadające przedmioty mogą

spowodować ciężkie obrażenia i szkody materialne. Idealną siłę przyczepności uzyskuje się tylko w idealnych warunkach.

- Siła przyczepności magnesu zależy od grubości i właściwości materiału, ew. od nasadki gumowej.
- Nie należy stosować magnesów w miejscach, w których w przypadku uszkodzenia materiału może dojść do zranienia ludzi.
- Przy mocowaniu należy sprawdzić, czy siła trzymania jest wystarczająca. Gdy jest to konieczne, lampę należy dodatkowo zabezpieczyć przed upadkiem za pomocą linki.

**Ostrzeżenie! Odpryski metalu**



Magnesy neodymowe są kruche. W przypadku zderzenia 2 magnesów może dojść do ich roztrzaskania się. Odpryski o ostrych krawędziach mogą zostać wyrzucone na odległość kilku metrów i uszkodzić oczy.

Magnesy przyciągają wióry i opiłki metalowe. W wyniku tego podczas przyczepiania / zwalniania na powierzchni mogą powstać zadrapania. Należy unikać umieszczania magnesów na wrażliwych powierzchniach. Gdy jest to możliwe należy zastosować nasadkę gumową.

- Należy unikać zderzenia się magnesów.
- W przypadku używania większych magnesów nosić okulary ochronne.
- Należy zwracać uwagę na to, żeby osoby znajdujące się w pobliżu były chronione albo zachowały odstęp.

**Ostrzeżenie! Pole magnetyczne**



Magnesy wytwarzają rozległe, silne pole magnetyczne. Mogą spowodować uszkodzenie telewizorów i laptopów, komputerowych dysków twardych, kart kredytowych i płatniczych, nośników danych, zegarków mechanicznych, aparatów słuchowych i głośników.

- Magnesy należy trzymać z dala od urządzeń i przedmiotów, które mogą zostać uszkodzone przez silne pole magnetyczne.

**Ostrzeżenie! Transport lotniczy**



Pole magnetyczne nieprawidłowo zapakowanych magnesów może wpływać na urządzenia nawigacyjne samolotów. W najgorszym przypadku może to doprowadzić do wypadku.

- Należy zrezygnować z transportu lotniczego. W przeciwnym razie magnesy należy wysłać transportem lotniczym wyłącznie w opakowaniach z dostatecznym ekranem magnetycznym zgodnie z przepisami z obowiązującymi w transporcie lotniczym.

**Ostrożnie! Wysyłka pocztą**



Pola magnetyczne nieprawidłowo zapakowanych magnesów mogą powodować usterki urządzeń sortujących oraz uszkodzić wrażliwe towary znajdujące się w innych paczkach.

- Należy stosować przestronne kartony i umieszczać magnesy w środku paczki używając materiału wypełniającego.

### Wskazówka! Oddziaływanie na ludzi



Zagrożenie dla zdrowia powodowane przez pole magnetyczne magnesu trwałego jest nieprawdopodobne, nie można go jednak całkowicie wykluczyć.

- Dla własnego bezpieczeństwa należy unikać ciągłego kontaktu z magnesami.
- Duże magnesy przechowywać w odstępnie co najmniej 1 metra od swojego ciała.

### Wskazówka! Utlenienie, korozja, rdza, odpryski



W celu ochrony przed korozją magnesy posiadają cienką powłokę nikielowo-miedziowo-niklową. Powłoka ta zapewnia pewną ochronę przed korozją, nie jest ona jednakże dostatecznie odporna na ciągłe użytkowanie na zewnątrz. W wyniku zderzenia powłoka może odprysnąć i w rezultacie magnesy mogą się utleniać.

- Magnesy należy używać wewnątrz pomieszczeń albo je chronić przed oddziaływaniem warunków atmosferycznych.
- Należy unikać uszkodzenia powłoki, np. w wyniku zderzeń.

### Wskazówka! Nie wkładać do ognia.

**Maksymalna dopuszczalna temperatura 80 °C (175 °F).**

## 2. Elementy urządzenia

Patrz rysunek na stronie tytułowej.

- Szybka / otwór wylotowy strumienia światła LED
- Uchwyt do przenoszenia
- Złącze USB\*
- Wskaźnik stanu naładowania
- Włącznik / wyłącznik
- Pierścień (do regulacji natężenia światła)
- Oslona zabezpieczająca
- Przycisk (blokowanie osłony zabezpieczającej)
- Akumulator\*
- Magnesy (do mocowania do odpowiednich powierzchni metalowych)\*
- Hak (do zawieszania)\*
- Gwint (5/8"-UNC) do mocowania na statywie\*
- Wycięcie do zawieszania na ścianie\*
- Otwór (Ø 16 mm) do mocowania na statywie\*
- Pokrywa (przyłącze do sieci)\*
- Gniazdo (przyłącze do sieci)\*
- Wtyczka (przewodu zasilającego)\*
- Blokada\*

\* w zależności od modelu / wyposażenia / brak w zakresie dostawy

## 3. Użytkowanie

### 3.1 Wkładanie / wyjmowanie akumulatora

Przed użyciem naładować akumulator (9) (w zależności od wyposażenia).

- Nacisnąć przycisk (8) i odchylić osłonę zabezpieczającą (7).
  - Wsunąć albo ściągnąć akumulator (9).
  - Zamknąć osłonę zabezpieczającą (7).
- Optymalna temperatura składowania akumulatorów wynosi od 10°C do 30°C.

### 3.2 Włączanie / wyłączenie, ustawianie natężenia światła



Nie kierować wiązki światła na oczy ludzi ani zwierząt.

- Urządzenie włączyć lub wyłączyć przełącznikiem (5).
- Obracając pierścieniem (6) zmieniać natężenie światła. Osiągnięcie maksymalnego albo minimalnego natężenia światła sygnalizowane jest krótkim mignięciem strumienia światła.

### 3.3 Wskaźnik stanu naładowania (4)

Gdy lampa jest włączona, stan naładowania akumulatora jest wskazywany przez diody LED.

### 3.4 Złącze USB (tylko w BSA 18 LED 4000, BSA 18 LED 10000)

Urządzenie nadaje się do ładowania / zasilania elektronarzędzi wyposażonych w złącze USB (np. smartfony, odtwarzacze MP3, tablety, itp.) – nie obsługuje funkcji transmisji danych.



Podłączyć wyłącznie urządzenia kompatybilne ze standardem USB. Korzystanie z niekompatybilnych urządzeń USB może prowadzić do nieprawidłowego działania, szkód oraz obrażeń.

- Otworzyć osłonę złącza USB (3).
- Urządzenie USB podłączyć do złącza USB (3) odpowiednim kablem USB.
- Po zakończeniu ładowania / korzystania z urządzenia wyciągnąć kabel USB i zamknąć osłonę.

**Wskazówka** Stopień ochrony IP zagwarantowany jest wyłącznie przy zamkniętej osłonie złącza USB (3).

### 3.5 Przyłączenie do sieci (tylko BSA 18 LED 10000)



Przed uruchomieniem urządzenia sprawdzić, czy napięcie zasilania i częstotliwość sieci podane na tabliczce znamionowej są zgodne z parametrami zasilania sieciowego w miejscu pracy.



Na zasilaniu elektrycznym zainstalować wyłącznik różnicowoprądowy (RCD) o maks. prądzie wyzwalającym 30 mA.

### Podłączanie przewodu zasilającego:

- Otworzyć osłonę (15).
- Wtyczkę (17) przewodu zasilającego ustawić w taki sposób, aby gniazdo (16) i wtyczka (17) pasowały do siebie.
- Wetknąć wtyczkę (17) do gniazda (16). Blokada (18) obraca się automatycznie i rygluje wtyczkę (17) zabezpieczając ją przed wyciągnięciem.

### Wyciąganie przewodu zasilającego:

- Blokadę (18) przekręcić w kierunku przeciwnym do ruchu wskazówek zegara i wyciągnąć

wtyczkę (17).

2. Zamknąć osłonę (15).

#### 4. Usuwanie usterek

Krótkie mignięcie strumienia światła co 3 minuty sygnalizuje, że akumulator jest prawie wyczerpany i musi zostać ponownie naładowany.

#### 5. Czyszczenie

 Przed przystąpieniem do wszelkich prac związanych czyszczeniem wyjąć akumulator z urządzenia lub wyciągnąć wtyczkę z gniazda sieciowego.

Nie czyścić agresywnymi środkami czyszczącymi.

Przed włożeniem akumulatora lampa i styki muszą być suche.

#### 6. Naprawy

 Wszelkie naprawy narzędzi Metabo mogą być dokonywane wyłącznie przez specjalistę- elektryka!

W sprawie naprawy urządzeń elektrycznych należy się zwrócić do przedstawicielstwa Metabo. Adresy są dostępne na stronie [www.metabo.com](http://www.metabo.com).

Wykazy części zamiennych można pobrać pod adresem [www.metabo.com](http://www.metabo.com).

#### 7. Ochrona środowiska

Przestrzegać lokalnych przepisów dotyczących usuwania i recyklingu zużytych urządzeń, opakowań i akcesoriów.

Materiały opakowaniowe utylizować zgodnie z ich oznakowaniem i wytycznymi obowiązującymi na terenie danej gminy. Więcej informacji można znaleźć w dziale Serwis na stronie [www.metabo.com](http://www.metabo.com)

Nie wrzucać akumulatorów do wody.

 W trosce o środowisko naturalne należy wyrzucać urządzenia elektryczne ani akumulatorów z odpadami komunalnymi. Przestrzegać krajowych przepisów dotyczących segregacji odpadów i recyklingu zużytych maszyn, opakowań i osprzętu.

Przed utylizacją należy rozładować akumulator w urządzeniu. Zabezpieczyć styki przed zwarcie (np. zaizolować taśmą klejącą).

#### 8. Dane techniczne

Stosować wyłącznie oryginalne akumulatory i osprzęt Metabo lub CAS (Cordless Alliance System).

Kompletny program osprzętu można znaleźć na stronie [www.metabo.com](http://www.metabo.com) lub w katalogu.

Stosować wyłącznie z oryginalnymi akumulatorami Metabo:

12 V (tylko BSA 12-18...): 625406000, 625349000, itd.

14.4 V (tylko BSA 12-18...): 625590000, 625595000, itd.

18 V (wszystkie lampy): 625591000, 625592000, 625368000, 625549000, etc.

Nie nadaje się do akumulatorów z pałąkiem zabezpieczającym (akumulatory z oznaczeniem...DS...).

Wyjaśnienia do informacji podanych na stronie 3.

Prawo do zmian związanych z postępowaniem technicznym zastrzeżone.

$U_A$  = napięcie akumulatora / napięcie zasilania sieciowego

$P_{I, \min}$  = minimalny pobór mocy

$P_{I, \max}$  = maksymalny pobór mocy

$\Phi_{I, \min}$  = minimalny strumień światła

$\Phi_{I, \max}$  = maksymalny strumień światła

CRI = indeks oddawania barwy

CCT = temperatura barwy

m = ciężar (bez akumulatora)

IP = stopień ochrony (zagwarantowany tylko przy zamkniętej osłonie złącza USB (3))

USB = złącze USB

== prąd stały

~ prąd przemienny

Zamieszczone dane techniczne podlegają tolerancji (odpowiednio do obowiązujących standardów).

Metabowerke GmbH

Postfach 1229, 72602 Nürtingen, Germany  
[www.metabo.com](http://www.metabo.com)

Prawo do zmian związanych z postępowaniem technicznym zastrzeżone. © by Metabo

# Πρωτότυπο οδηγιών χρήσης

## 1. Γενικές επισημάνσεις ασφαλείας



**ΠΡΟΕΙΔΟΠΟΙΗΣΗ** - Για τη μείωση του κινδύνου τραυματισμού διαβάστε τις οδηγίες λειτουργίας.



**ΠΡΟΕΙΔΟΠΟΙΗΣΗ Διαβάστε όλες τις υποδείξεις ασφαλείας και όλες τις οδηγίες.** Η μη τήρηση των υποδείξεων ασφαλείας και των οδηγιών μπορεί να προκαλέσει ηλεκτροπληξία, πυρκαγιά και/ή σοβαρούς τραυματισμούς.

**Φυλάξτε όλες τις υποδείξεις ασφαλείας και τις οδηγίες για το μέλλον.**

**Φορτίζετε τις μπαταρίες μόνο με φορτιστές που συνιστά ο κατασκευαστής.** Υπάρχει κίνδυνος πυρκαγιάς, όταν ένας φορτιστής φορτίζει επαναφορτιζόμενες μπαταρίες που δεν αντιστοιχούν σε αυτές που μπορεί να φορτίσει.

**Χρησιμοποιείτε στη λάμπα μόνο τις προβλεπόμενες γι' αυτό μπαταρίες.** Η χρήση διαφορετικών μπαταριών μπορεί να οδηγήσει σε τραυματισμούς ή πυρκαγιά.

**Φυλάτε τις μπαταρίες που δεν χρησιμοποιούνται μακριά από μεταλλικά αντικείμενα, π.χ. από συνδετήρες χαρτί, νομίσματα, κλειδιά, καρφιά, βίδες κι άλλα παρόμοια μικροαντικείμενα, τα οποία θα μπορούσαν να γεφυρώσουν τις επαφές.** Ένα βραχυκύκλωμα ανάμεσα στις επαφές της μπαταρίας μπορεί να προκαλέσει εγκαύματα ή πυρκαγιά.

**Σε περίπτωση λάθους χρήσης μπορεί να διαρρέουν υγρά από την μπαταρία.** Αποφεύγετε κάθε επαφή με αυτά. Σε περίπτωση τυχαίας επαφής ξεπλύνετε καλά με νερό. Σε περίπτωση που τα υγρά θα έρθουν σε επαφή με τα μάτια, πρέπει να ζητήσετε επίσης και ιατρική βοήθεια. Τα διαρρέοντα υγρά των μπαταριών μπορεί να προκαλέσουν ερεθισμούς στο δέρμα ή και εγκαύματα.

**Μην εργάζεσθε με τη λάμπα σε επικίνδυνο για έκρηξη περιβάλλον, στο οποίο υπάρχουν εύφλεκτα υγρά, αέρια ή σκόνη.** Η λάμπα μπορεί να δημιουργήσει σπινθήρες, που μπορούν να αναφλέξουν τη σκόνη ή τις αναθυμιάσεις.

**Αποφεύγετε την αβέλητη θέση σε λειτουργία. Βεβαιωθείτε ότι η λάμπα είναι απενεργοποιημένη, προτού συνδέσετε ή τοποθετήσετε την μπαταρία, προτού τη σηκώσετε ή τη μεταφέρετε.** Όταν μεταφέρετε τη συσκευή, έχοντας το δάκτυλό σας στον διακόπτη ή αν συνδέσετε την ενεργοποιημένη συσκευή με την τροφοδοσία του ρεύματος, μπορεί αυτό να οδηγήσει σε σοβαρούς τραυματισμούς (θάμπωμα).

**Απενεργοποιείτε τη λάμπα πάντοτε, όταν δεν χρησιμοποιείται.**

**Μη χρησιμοποιήσετε ηλεκτρική συσκευή της οποίας ο διακόπτης είναι χαλασμένος.** Μία ηλεκτρική συσκευή η οποία δεν μπορεί να θεθεί πλέον σε λειτουργία ή εκτός λειτουργίας είναι επικίνδυνη και πρέπει να επισκευαστεί.

**Απομακρύνετε ή αφαιρέστε την μπαταρία, προτού πραγματοποιήσετε ρυθμίσεις στη**

συσκευή, αλλάξτε εξαρτήματα ή καθαρίσετε ή αποθηκεύσετε τη συσκευή. Αυτό το προληπτικό μέτρο εμποδίζει την ακούσια λειτουργία της λάμπας.

**Φυλάγετε τη λάμπα, όταν δε χρησιμοποιείται, μακριά από τα παιδιά. Μην αφήνετε άτομα που δεν είναι εξοικειωμένα με τη συσκευή ή δεν έχουν διαβάσει αυτές τις οδηγίες χρήσης να τη χρησιμοποιήσουν.** Οι ηλεκτρικές συσκευές είναι επικίνδυνες, όταν χρησιμοποιούνται από άπειρα άτομα.

**Φροντίζετε τη συσκευή με προσοχή. Ελέγξτε εάν τα κινούμενα μέρη λειτουργούν άψογα και δεν μαγκώνουν, εάν υπάρχουν σπασμένα εξαρτήματα ή έχουν υποστεί τέτοια ζημιά, ώστε να τίθεται σε κίνδυνο η λειτουργία της λάμπας. Αναθέστε τη επισκευή των χαλασμένων εξαρτημάτων της συσκευής, πριν τη χρησιμοποιήσετε πάλι.** Η ανεπαρκής συντήρηση των ηλεκτρικών συσκευών αποτελεί αιτία πολλών ατυχημάτων.

**Μη λειτουργείτε τη λάμπα με ένα ελαττωματικό κρύσταλλο ή χωρίς κρύσταλλο.**

**Χρησιμοποιείτε τη λάμπα, τα εξαρτήματα κ.λπ. σύμφωνα με αυτές τις υποδείξεις. Λαμβάνετε ταυτόχρονα υπόψη σας τις συνθήκες εργασίας και την υπό εκτέλεση εργασία.** Η χρήση των ηλεκτρικών συσκευών για άλλες εκτός από τις προβλεπόμενες εργασίες μπορεί να οδηγήσει σε επικίνδυνες καταστάσεις.

**Αναθέτετε την επισκευή της λάμπας μόνο σε άριστα ειδικευμένο προσωπικό και μόνο με γνήσια ανταλλακτικά.** Έτσι εξασφαλίζεται η διατήρηση της ασφάλειας της συσκευής.

**Μην εκθέτετε τη λάμπα σε θερμότητα και φωτιά. Μην αποθηκεύετε τη λάμπα σε συνθήκες υγρού περιβάλλοντος. Μην την αποθηκεύετε επίσης σε μέρη, που οι θερμοκρασίες μπορούν να φθάσουν ή να ξεπεραστούν τους 40 °C.** Τέτοια μέρη είναι π.χ. μικρές αποθήκες, αυτοκίνητα ή μεταλλικές κατασκευές το καλοκαίρι.

**Κρατάτε τη λάμπα μακριά από βροχή.**

**Μην αφήνετε τη λάμπα ενεργοποιημένη χωρίς επιτήρηση.**

**Μην χρησιμοποιείτε ποτέ μια ελλειπή λάμπα ή μια λάμπα στην οποία έχουν πραγματοποιηθεί μη επιτρεπόμενες τροποποιήσεις. Μην ενεργοποιείτε τη λάμπα, όταν λείπουν ή παρουσιάζουν ελάττωμα μέρη της συσκευής ή προστατευτικές διατάξεις.**

**Προσέξτε για μια ασφαλή στήριξη.** Όταν χρησιμοποιείται η λάμπα σε ένα στήριγμα ή σε μια βάση: **Στερεώστε τη με ασφαλή.**

**Στερεώστε και ασφαλίστε τη με τέτοιο τρόπο, ώστε να μην μπορεί να λυθεί κατά λάθος η σύνδεση (π.χ. μέσω περιστροφής).**

**Μην επιβαρύνετε με επιπλέον βάρος μια αναρτημένη λάμπα. Μην χρησιμοποιείτε το καλώδιο ρεύματος ως μέσο στερέωσης.**



**Προστατέψτε τις επαναφορτιζόμενες μπαταρίες από την υγρασία!**

## el ΕΛΛΗΝΙΚΑ



Μην εκθέτετε τις επαναφορτιζόμενες μπαταρίες στη φωτιά!

Μην χρησιμοποιείτε ελαττωματικές ή παραμορφωμένες επαναφορτιζόμενες μπαταρίες!

Μην ανοίγετε τις επαναφορτιζόμενες μπαταρίες! Μην ακουμπάτε ή βραχυκυκλώνετε τις επαφές των επαναφορτιζόμενων μπαταριών!



Από τις ελαττωματικές επαναφορτιζόμενες μπαταρίες ιόντων λιθίου (Li-Ion) μπορεί να εξέλθει εύφλεκτο υγρό!



Σε περίπτωση που χυθεί το υγρό της μπαταρίας και έρθει σε επαφή με το δέρμα σας, ξεπλύνετε το αμέσως με πολύ νερό. Σε περίπτωση που πέσει υγρό της μπαταρίας στα μάτια σας, πλύνετε τα μάτια σας με καθαρό νερό και πηγαίνετε χωρίς καθυστέρηση στον γιατρό!



Προειδοποίηση από γενικό κίνδυνο!

Οι μπαταρίες δεν επιτρέπεται να πεταχτούν στα οικιακά απορρίμματα! Επιστρέψτε τις ελαττωματικές ή μεταχειρισμένες μπαταρίες στον αντιπρόσωπο της Metabo!

Μην πετάτε τις μπαταρίες στο νερό.



Τηρείτε την αναφερόμενη πάνω στη συσκευή ελάχιστη απόσταση από τα φωτιζόμενα αντικείμενα. Σε περίπτωση μη τήρησης υπάρχει κίνδυνος υπερθέρμανσης.



Μην κατευθύνετε τη φωτεινή δέσμη στα μάτια ανθρώπων ή ζώων.

Σύμφωνα με το πρότυπο IEC/EN 62471 "Φωτοβιολογική ασφάλεια λαμπών και συστημάτων λαμπών" αυτές οι λάμπες ανήκουν στην ελαφύτερη ομάδα.

**Ειδικές υποδείξεις ασφαλείας για τους μαγνήτες στη βάση στήριξης των BSA 12-18 LED 2000, BSA 18 LED 4000.**

**Κίνδυνος! Κατάποση, τραυματισμοί, ηλεκτροπληξία**



Οι μαγνήτες δεν είναι παιχνίδι! Βεβαιωθείτε ότι οι μαγνήτες δεν θα χρησιμοποιηθούν από παιδιά.



Οι μαγνήτες είναι μεταλλικοί και άγουν το ηλεκτρικό ρεύμα. Προστατεύετε τους μαγνήτες από την επαφή με ηλεκτρικό ρεύμα.

**Προειδοποίηση! Συνθλίψεις**



Οι μεγάλοι μαγνήτες έχουν πολύ ισχυρή ελκτική δύναμη. Σε περίπτωση απρόσεκτου χειρισμού υπάρχει περίπτωση παγίδευσης δαχτύλων ή δέρματος μεταξύ δύο μαγνητών. Αυτό μπορεί να οδηγήσει σε συνθλίψεις και αιματώματα σε αυτά τα σημεία.

• Να φοράτε χοντρά προστατευτικά γάντια κατά τον χειρισμό μεγάλων μαγνητών.

**Προειδοποίηση! Βηματοδότες**



Οι μαγνήτες μπορούν να επηρεάσουν τη λειτουργία βηματοδοτών και εμφυτευμένων απινιδωτών. Ένας βηματοδότης μπορεί να τεθεί στη δοκιμαστική λειτουργία και να προκαλέσει αδιαθεσία. Σε ορισμένες περιπτώσεις ένας απινιδωτής δεν λειτουργεί πλέον.

- Εάν φέρετε τέτοιες συσκευές, να διατηρείτε μια επαρκή απόσταση από τους μαγνήτες (τουλάχιστον 1 μέτρο).
- Να προειδοποιείτε όσους φέρουν τέτοιες συσκευές πριν πλησιάσουν μαγνήτες.

**Προειδοποίηση! Βαριά αντικείμενα**



Πολύ υψηλές ή απότομες καταπονήσεις, ενδείξεις φθοράς καθώς και σφάλματα υλικού μπορούν να έχουν ως αποτέλεσμα να λυθεί ένας μαγνήτης από την επιφάνεια κόλλησής του. Οι πτώσεις αντικειμένων μπορούν να οδηγήσουν σε σοβαρούς τραυματισμούς και υλικές ζημιές. Η ιδανική δύναμη πρόσφυσης επιτυγχάνεται μόνο με ιδανικές συνθήκες.

- Η μαγνητική δύναμη συγκράτησης εξαρτάται από το πάχος και σύσταση του υλικού, ενδεχ. από ένα ελαστικό καπάκι.
- Μην χρησιμοποιείτε μαγνήτες σε σημεία όπου μπορούν να προκύψουν τραυματισμοί σε περίπτωση αστοχίας υλικού.
- Κατά την εφαρμογή ελέγξτε ότι επαρκεί σίγουρα η δύναμη πρόσφυσης. Όταν απαιτείται, ασφαλίστε επιπρόσθετα έναντι πτώσης τη λάμπα με ένα σχοινί.

**Προειδοποίηση! Μεταλλικά θραύσματα**



Οι μαγνήτες νεοδυμίου είναι εύθραυστοι. Σε περίπτωση σύγκρουσης 2 μαγνητών, αυτοί μπορούν να θρυμματιστούν. Ενδέχεται να εκτοξευτούν αιχμηρά θραύσματα σε απόσταση μερικών μέτρων και να τραυματίσουν τα μάτια σας.

Οι μαγνήτες έλκουν τα ρινίσματα και τη σκόνη μετάλλων. Έτσι κατά την πρόσφυση/την απομάκρυνση ενδέχεται να δημιουργηθούν γρατσουνιές πάνω στην επιφάνεια. Αποφύγετε την εφαρμογή των μαγνητών σε ευαίσθητες επιφάνειες. Χρησιμοποιείτε ένα ελαστικό καπάκι, όταν αυτό είναι δυνατό.

- Αποφύγετε τη σύγκρουση μαγνητών.
- Να φοράτε προστατευτικά γυαλιά κατά τον χειρισμό μεγάλων μαγνητών.
- Προσέχετε να γύρω άτομα να προστατεύονται επίσης ή να διατηρούν απόσταση.

**Προσοχή! Μαγνητικό πεδίο**



Οι μαγνήτες δημιουργούν ένα ευρύ, δυνατό μαγνητικό πεδίο. Μπορούν, μεταξύ άλλων, να προκαλέσουν ζημιές σε τηλεοράσεις και φορητούς υπολογιστές, σκληρούς δίσκους υπολογιστών, πιστωτικές και χρεωστικές κάρτες, φορείς δεδομένων, μηχανικά ρολόγια, ακουστικά και ηχεία.

- Κρατάτε τους μαγνήτες μακριά από συσκευές και αντικείμενα που μπορούν να υποστούν ζημιές από ισχυρά μαγνητικά πεδία.

**Προσοχή! Αεροπορικές μεταφορές**

Τα μαγνητικά πεδία μαγνητών που δεν έχουν συσκευαστεί σωστά μπορούν να επηρεάσουν τις συσκευές πλοήγησης αεροπλάνων. Στη χειρότερη των περιπτώσεων αυτό μπορεί να προκαλέσει ένα ατύχημα.

- Αποφεύγετε τις αεροπορικές μεταφορές. Διαφορετικά, να στέλνετε τους μαγνήτες μέσω αεροπορικών μεταφορών μόνο σε συσκευασίες με αντιμαγνητική θωράκιση σύμφωνα με τους ισχύοντες κανονισμούς αεροπορικών μεταφορών.

**Προσοχή! Ταχυδρομική αποστολή**

Τα μαγνητικά πεδία μαγνητών που δεν έχουν συσκευαστεί σωστά μπορούν να προκαλέσουν βλάβες σε συσκευές διαλογής και ζημιές σε ευαίσθητα προϊόντα σε άλλες συσκευασίες.

- Χρησιμοποιείτε ένα αρκετά μεγάλο κουτί και τοποθετείτε τους μαγνήτες στο κέντρο του πακέτου με τη βοήθεια υλικού πλήρωσης.

**Υπόδειξη! Επίδραση σε ανθρώπους**

Η θέση σε κίνδυνο της υγείας λόγω του μαγνητικού πεδίου ενός μόνιμου μαγνήτη είναι απίθανη, αλλά δεν μπορεί να αποκλειστεί πλήρως.

- Για την ασφάλειά σας, να αποφεύγετε τη συνεχή επαφή με τους μαγνήτες.
- Να φυλάσσετε τους μεγάλους μαγνήτες σε απόσταση τουλάχιστον 1 μέτρου από το σώμα σας.

**Υπόδειξη! Οξειδωση, διάβρωση, σκουριά, θρυμματισμός**

Για την προστασία από τη σκουριά, οι μαγνήτες έχουν μια λεπτή επιστρώση νικελίου-χαλκού-νικελίου. Αυτή η επιστρώση προσφέρει μια ορισμένη προστασία έναντι της διάβρωσης, αλλά δεν είναι αρκετά ανθεκτική για τη συνεχόμενη εξωτερική χρήση. Λόγω μιας σύγκρουσης η επιστρώση μπορεί να σκάσει και έτσι να οξειδωθούν οι μαγνήτες.

- Τοποθετείτε τους μαγνήτες μόνο σε εσωτερικούς χώρους ή προστατεύετε τους μαγνήτες από τις επιδράσεις του περιβάλλοντος.
- Αποφεύγετε τις ζημιές στην επιστρώση π.χ. λόγω συγκρούσεων.

**Υπόδειξη! Δεν επιτρέπεται να εκτίθενται στη φωτιά. Μέγιστη επιτρεπόμενη θερμοκρασία 80°C (175 °F).****2. Επισκόπηση**

Βλέπε εικόνα στο εξώφυλλο.

- 1 Κρύσταλλο / Άνοιγμα εξόδου της ακτίνας LED
- 2 Λαβή μεταφοράς
- 3 Σύνδεση USB\*
- 4 Ένδειξη χωρητικότητας
- 5 Διακόπτης ενεργοποίησης/απενεργοποίησης
- 6 Δακτύλιος (για τη ρύθμιση της έντασης του φωτός)
- 7 Προστατευτικό κάλυμμα

- 8 Πλήκτρο (ασφάλιση του προστατευτικού καλύμματος)
- 9 Επαναφορτιζόμενη μπαταρία\*
- 10 Μαγνήτες (για την τοποθέτηση σε κατάλληλες μεταλλικές επιφάνειες)\*
- 11 Άγκιστρο (για την ανάρτηση)\*
- 12 Σπείρωμα (5/8" UNC) για τη στερέωση σε έναν τρίποδα\*
- 13 Άνοιγμα για την ανάρτηση στον τοίχο\*
- 14 Οπή (Ø 16 mm) για τη στερέωση σε έναν τρίποδα\*
- 15 Καπάκι κάλυψης (σύνδεση στο δίκτυο ρεύματος)\*
- 16 Υποδοχή (σύνδεση στο δίκτυο ρεύματος)\*
- 17 Φις (του καλωδίου ρεύματος)\*
- 18 Δακτύλιος ασφάλισης\*

\* ανάλογα με το μοντέλο / ανάλογα με τον εξοπλισμό / δεν συμπεριλαμβάνεται στα υλικά παράδοσης

**3. Χρήση****3.1 Τοποθέτηση/αφαίρεση επαναφορτιζόμενης μπαταρίας**

Φορτίστε την μπαταρία (9) πριν από τη χρήση (ανάλογα με τον εξοπλισμό).

1. Πατήστε το πλήκτρο (8) και ανοίξτε το προστατευτικό κάλυμμα (7).
2. Τοποθετήστε ή αφαιρέστε την επαναφορτιζόμενη μπαταρία (9).
3. Κλείστε το προστατευτικό κάλυμμα (7).

Η ιδανική θερμοκρασία φύλαξης για τις μπαταρίες βρίσκεται μεταξύ 10 °C και 30 °C.

**3.2 Ενεργοποίησης/απενεργοποίησης, ρύθμιση έντασης φωτός**

Μην κατευθύνετε τη φωτεινή δέσμη στα μάτια ανθρώπων ή ζώων.

1. Ενεργοποιήστε ή απενεργοποιήστε με τον διακόπτη (5).
2. Αλλάξτε την ένταση του φωτός περιστρέφοντας τον δακτύλιο (6). Η επίτευξη της μέγιστης ή ελάχιστης έντασης φωτός σηματοδοτείται με ένα στιγμιαίο αναβοσβήσιμο της δέσμης φωτός.

**3.3 Ένδειξη χωρητικότητας (4)**

Όταν είναι ενεργοποιημένη η λάμπα, η κατάσταση φόρτισης της επαναφορτιζόμενης μπαταρίας υποδεικνύεται μέσω των λυχνιών LED.

**3.4 Σύνδεση USB (μόνο στα BSA 18 LED 4000, BSA 18 LED 10000)**

Η συσκευή είναι κατάλληλη για τη φόρτιση / λειτουργία ηλεκτρικών συσκευών με μία διεπαφή USB (όπως Smartphone, MP3 Player, Tablet κ.λπ.), όχι για ανταλλαγή δεδομένων.



Συνδέστε μόνο συσκευές USB που είναι συμβατές με το πρότυπο USB. Σε περίπτωση χρήσης μη συμβατών συσκευών USB μπορεί να προκύψουν σφάλματα λειτουργιών, βλάβες ή τραυματισμοί.

## el ΕΛΛΗΝΙΚΑ

1. Ανοίξτε το καπάκι κάλυψης της σύνδεσης USB (3).
2. Συνδέστε τη συσκευή USB στη σύνδεση USB (3) με ένα κατάλληλο καλώδιο USB.
3. Αποσυνδέστε το καλώδιο USB μετά τη φόρτιση/χρήση της συσκευής και κλείστε το καπάκι κάλυψης.

**Υπόδειξη:** Η προστασία IP εξασφαλίζεται μόνο με κλειστό το καπάκι κάλυψης της σύνδεσης USB (3).

### 3.5 Σύνδεση στο δίκτυο ρεύματος (μόνο στο BSA 18 LED 10000)

 Πριν από τη θέση σε λειτουργία ελέγξτε αν η τάση και η συχνότητα που αναφέρονται στην πινακίδα τύπου ταυτίζονται με τα στοιχεία του ηλεκτρικού σας δικτύου.

 Συνδέετε πάντα προηγουμένως ένα ρελέ διαρροής FI (RCD) με μέγ. ρεύμα ενεργοποίησης 30 mA.

#### Σύνδεση καλωδίου ρεύματος:

1. Ανοίξτε το καπάκι κάλυψης (15).
2. Ευθυγραμμίστε το φως (17) του καλωδίου ρεύματος με τέτοιο τρόπο, ώστε να ταιριάζουν μεταξύ τους η υποδοχή (16) και το φως (17).
3. Συνδέστε το φως (17) στην υποδοχή (16). Ο δακτύλιος ασφάλισης (18) περιστρέφεται αυτόματα και ασφαλίζει το φως (17) ώστε να μην μπορεί να αποσυνδεθεί.

#### Αποσύνδεση καλωδίου ρεύματος:

1. Στρέψτε αριστερόστροφα τον δακτύλιο ασφάλισης (18) και αποσυνδέστε το φως (17).
2. Κλείστε το καπάκι κάλυψης (15).

## 4. Επιδιόρθωση βλαβών

Όταν η φωτεινή δέσμη αναβοσβήνει στιγμιαία κάθε 3 λεπτά, αυτό υποδεικνύει ότι η επαναφορτιζόμενη μπαταρία είναι σχεδόν άδεια και πρέπει να φορτιστεί.

## 5. Καθαρισμός

 Αφαιρέστε την επαναφορτιζόμενη μπαταρία από τη συσκευή ή αποσυνδέστε το φως του δικτύου, πριν πραγματοποιηθεί οποιοσδήποτε καθαρισμός.

Μη χρησιμοποιείτε για καθαρισμό ισχυρά απορρυπαντικά.

Πριν την τοποθέτηση της επαναφορτιζόμενης μπαταρίας πρέπει η λάμπα και οι επαφές να είναι στεγνές.

## 6. Επισκευή

 Οι επισκευές των εργαλείων της Metabo επιτρέπεται να εκτελούνται μόνον από ηλεκτροτεχνίτες!

Για ηλεκτρικές συσκευές Metabo που έχουν ανάγκη επισκευής, απευθυνθείτε στην αντίστοιχη αντιπροσωπία της Metabo. Διευθύνσεις βλέπε [www.metabo.com](http://www.metabo.com).

Τους καταλόγους ανταλλακτικών μπορείτε να τους κατεβάσετε στη διεύθυνση [www.metabo.com](http://www.metabo.com).

## 7. Περιβαλλοντολογική προστασία

Τηρείτε τους εθνικούς κανονισμούς για την απόσυρση σύμφωνα με τους κανόνες προστασίας του περιβάλλοντος και για την ανακύκλωση των άχρηστων εργαλείων, συσκευασιών και πρόσθετου εξοπλισμού.

Τα υλικά συσκευασίας πρέπει να απορρίπτονται σύμφωνα με τη σήμανσή τους σύμφωνα με τις κοινοτικές οδηγίες. Περαιτέρω υποδείξεις θα βρείτε στην ηλεκτρονική διεύθυνση [www.metabo.com](http://www.metabo.com) στην περιοχή Service.

Μην πετάτε τις μπαταρίες στο νερό.

 Προστατέψτε το περιβάλλον και μην πετάτε τις ηλεκτρικές συσκευές και τις μπαταρίες στα οικιακά απορρίμματα. Τηρείτε τους εθνικούς κανονισμούς για την ξεχωριστή συγκέντρωση και για την ανακύκλωση των άχρηστων εργαλείων, συσκευασιών και εξαρτημάτων.

Πριν την απόσυρση, εκφορτίστε την μπαταρία στη συσκευή. Ασφαλίστε τις επαφές από τυχόν βραχυκύκλωμα (π.χ. μονώστε τις με αυτοκόλλητη ταινία).

## 8. Τεχνικά στοιχεία

Χρησιμοποιείτε μόνο γνήσιες επαναφορτιζόμενες μπαταρίες Metabo ή CAS- (Cordless Alliance System) και εξοπλισμό.

Πλήρες πρόγραμμα εξαρτημάτων, βλέπε [www.metabo.com](http://www.metabo.com) ή στον κατάλογο.

Χρησιμοποιείτε μόνο τις γνήσιες μπαταρίες Metabo:

12 V (μόνο στο BSA 12-18...): 625406000, 625349000 κ.λπ.

14,4 V (μόνο στο BSA 12-18...): 625590000, 625595000 κ.λπ.

18 V (όλες οι λάμπες): 625591000, 625592000, 625368000, 625549000 κ.λπ.

Δεν είναι κατάλληλη για επαναφορτιζόμενες μπαταρίες με λαβή ασφάλισης (επαναφορτιζόμενες μπαταρίες με τη σήμανση ...DS...).

Διευκρινίσεις σχετικά με τα στοιχεία στη σελίδα 3.

Με την επιφύλαξη του δικαιώματος αλλαγών λόγω τεχνικών εξελίξεων.

$U_A$  = Τάση της επαναφορτιζόμενης μπαταρίας/Τάση δικτύου

$P_{I, \min}$  = ελάχιστη κατανάλωση ενέργειας

$P_{I, \max}$  = μέγιστη κατανάλωση ενέργειας

$\Phi_{HI, \min}$  = ελάχιστη φωτεινή ροή

$\Phi_{HI, \max}$  = μέγιστη φωτεινή ροή

CRI = Δείκτης απόδοσης χρωμάτων

CCT = Θερμοκρασία χρώματος

m = Βάρος (χωρίς μπαταρία)

IP = Κατηγορία προστασίας



(εξασφαλίζεται μόνο με κλειστό το  
καπάκι κάλυψης της σύνδεσης USB  
(3))

USB = Σύνδεση USB

== Συνεχές ρεύμα

~ Εναλλασσόμενο ρεύμα

Τα αναφερόμενα τεχνικά στοιχεία εννοούνται με  
ανοχές (σύμφωνα με τις εκάστοτε ισχύουσες  
τεχνικές προδιαγραφές).

Metabowerke GmbH  
Postfach 1229, 72602 Nürtingen, Germany  
[www.metabo.com](http://www.metabo.com)

Με την επιφύλαξη του δικαιώματος αλλαγών  
λόγω τεχνικών εξελίξεων. © by Metabo

# Eredeti használati utasítás

## 1. Általános biztonsági utasítások



**FIGYELMEZTETÉS** – A sérülésveszély csökkentése érdekében olvassa el a kezelési utasítást.



**FIGYELMEZTETÉS** Olvassa el az összes biztonsági utasítást és előírást. A biztonsági utasítások és előírások betartásának elmulasztása elektromos áramütéshez, tűzhöz és/vagy súlyos testi sérülésekhez vezethet.

Kérjük, gondosan őrizzen meg minden biztonsági utasítást és előírást a jövőbeni használat érdekében.

**Az akkumulátort csak a gyártó által ajánlott töltőkészülékekben töltsé fel.** Ha egy bizonyos akkumulátor-típus feltöltésére szolgáló töltőkészülékben egy másik akkumulátort próbál feltölteni, tűz keletkezhet.

**A lámpában csak az erre szolgáló akkumulátort használja.** Más akkumulátorok használata személyi sérüléseket és tüzet okozhat.

**Akadályozza meg a használaton kívüli akkumulátor gémpapcsokkal, pénzérmékkel, kulcsokkal, szögekkel, csavarokkal és egyéb kisméretű fémtárgyakkal való érintkezését, amelyek az érintkezők rövidzárlatát okozhatják.** Az akkumulátor érintkezői közötti rövidzárlat égési sérüléseket vagy tüzet okozhat.

**Hibás alkalmazás esetén az akkumulátorból folyadék léphet ki.** Kerülje el az érintkezést a folyadékkal. Ha véletlenül mégis érintkezésbe kerül az akkumulátorfolyadékkal, azonnal öblítse le vízzel az érintett felületet. Ha a folyadék a szemébe jutott, keressen fel ezen kívül egy orvost. A kilépő akkumulátorfolyadék irritációkat vagy égéses bőrsérüléseket okozhat.

**A lámpával nem dolgozzon olyan robbanásveszélyes környezetben, ahol éghető folyadékok, gázok vagy por található.** A lámpa szikrákat okozhat, amelyek meggyújthatják a port vagy a gőzöket.

**Kerülje el a véletlenszerű használatbavételt.** Győződjön meg arról, hogy a lámpát kikapcsolták, mielőtt csatlakoztatja vagy bedugja az akkumulátort, felemeli vagy szállítja a lámpát. Ha a készülék hordozása közben az újat a kapcsolón tartja, vagy ha a készüléket bekapcsolt állapotban csatlakoztatja az áramforráshoz, az baleset (elvakításhoz) vezethet.

**Mindig kapcsolja ki a lámpát, ha nem használja.** Ne használjon olyan elektromos készüléket, amelynek a kapcsolója meghibásodott. Az olyan elektromos készülék, amelyet nem lehet be- vagy kikapcsolni, veszélyes és meg kell javítani.

**Távolítsa el az akkumulátort, vagy húzza ki azt, mielőtt a készüléken beállítást végez, tartozékokat cserél, vagy a készüléket tisztítja, ill. tárolja.** Ez az óvintézkedés megakadályozza a lámpa véletlen üzemeltetését.

**A használaton kívüli lámpát tárolja gyermekektől elzárt helyen. Ne hagyja, hogy olyan személyek használják az elektromos kéziszerszámot, akik nem ismerik az azt, vagy nem olvasták el ezt az útmutatót.**

Az elektromos készülékek veszélyesek, ha azokat gyakorlatlan személyek használják.

**A készüléket gondosan ápolja.** Ellenőrizze, hogy a mozgó alkatrészek kifogástalanul működnek és nem szorultak be, vannak-e törött vagy oly módon sérült alkatrészek, amelyek a lámpa működését akadályozzák. A megrongálódott részeket a készülék használata előtt javíttassa meg. Sok baleset oka az elektromos készülékek elégtelen karbantartása.

**Ne használja a lámpát hibás üveggel vagy az üveg nélkül.**

**A lámpát, tartozékokat stb. a jelen előírásoknak megfelelően használja.** Vegye figyelembe ennek során a munkafeltételeket és a kivitelezendő munkát. Elektromos készülékek rendeltetésétől eltérő használata veszélyhelyzetekhez vezethet.

**A lámpát csak képzett szakemberrel és csak eredeti alkatrészek felhasználásával javíttassa!** Ezzel biztosítja, hogy a készülék biztonságos maradjon.

**Ne tegye ki a lámpát hő vagy nyílt láng hatásának.** Ne tárolja a lámpát páras vagy nedves környezeti feltételek között. Ne tárolja a készüléket olyan helyeken sem, ahol a hőmérséklet a 40 °C-t elérheti vagy meghaladhatja. Ilyen például nyáron a kerti faház, a gépkocsi vagy egyéb fém épület.

**Ne tegye ki a lámpát esőnek.**

**Ne hagyja a lámpát felügyelet nélkül bekapcsolva.** Soha ne használjon hiányos lámpát, vagy olyat, amelyen nem megengedett módosítást hajtottak végre. Tilos bekapcsolni a lámpát, ha annak egyes részei vagy biztonsági felszerelési hiányoznak vagy hibásak.

**Ügyeljen arra, hogy biztonságos helyre állítsa fel.** Ha a lámpát tartón vagy állványon használja, mindig biztonságosan rögzítse.

**Azt úgy kell rögzíteni és biztosítani, hogy a rögzítés (pl. elforgatással) ne oldódhasson ki véletlenül.**

**Ne terhelje le a felakasztott lámpát kiegészítő tterhel. Ne használja a hálózati tápvezetékét rögzítéshez.**



Óvja az akkuegységet a nedvességtől!



Ne tegye ki az akkuegységet tűz hatásának!

Ne használjon sérült vagy deformálódott akkuegységet!

Ne nyissa fel az akkuegységet!

Ne érintse meg vagy ne zárja rövidre az akkuegység érintkezőit!



A hibás lítium-ion akkuegységből enyhén savas, éghető folyadék folyhat ki!



Ha az akkumulátorfolyadék kifolyik és érintkezésbe kerül a bőrével, azonnal öblítse le bő vízzel. Ha az akkumulátorfolyadék a szemébe kerül, tiszta vízzel mossa ki, és haladéktalanul vesse alá magát orvosi kezelésnek!



Vigyázat, általános veszély!

Ne dobja az akkuegységet a háztartási szeméttel. Juttassa vissza a meghibásodott vagy elhasznált akkuegységet a Metabo kereskedőknek!

Ne dobja vízbe az akkuegységet.

 A megvilágított tárgyra vonatkozó készüléken megadott legkisebb távolságot be kell tartani. A kisebb távolság esetén fennáll a túlforrósodás veszélye.

 Ne irányítsa a fénysugarat az emberek vagy állatok szemébe!

Az IEC/EN 62471 „Lámpák és lámparendszerek fotobiológiai biztonsága” meghatározása szerint ezek a lámpák a szabadon használható csoportba tartoznak.

**Speciális biztonsági utasítások a lábazon lévő mágnesekre vonatkozóan, BSA 12-18 LED 2000, BSA 18 LED 4000.**

**Veszély! Lenyelés, sérülés, áramütés**

 A mágnes nem játék! Győződjön meg arról, hogy a mágnes nem kerülhet gyermekek kezébe.

 A mágnesek fémből készültek és vezetik az elektromos áramot. Védje a mágneszt elektromos árammal való érintkezéstől.

**Vigyázat! Becsípődés**

 A nagy mágnesek nagyon erősek. Az óvatlan használat során az ujjá vagy a bőre becsípődhet két mágnes közé. Ez zúzódásokat és véralfutásokat okozhat az érintett felületeken.

- Nagyobb mágnesek használata során viseljen vastag védőkesztyűt.

**Vigyázat! Szívritmus-szabályozó**

 A mágnesek befolyásolhatják a szívritmus-szabályozók és a beültetett defibrillátorok működését. A szívritmus-szabályozó tesztüzem módba kapcsolhat és rosszul lehet okozhat. Előfordulhat, hogy a defibrillátor adott körülmények között nem működik.

- Az ilyen készülékekkel élő személynek megfelelő távolságot kell tartania a mágnesekhez (legalább 1 méter).
- Óvja az ilyen készülékeket használó személyeket a mágneshez való közeledéstől.

**Vigyázat! Nehéz tárgyak**

 A túl nagy vagy hirtelen leterhelés, anyagfáradás, valamint az anyaghibák eredményeképpen a mágnes leválhat a tartó alapról. A leeső tárgyak súlyos sérüléseket és anyagi károkat okozhatnak. Az ideális tartóerőt csak az ideális körülmények mellett lehet elérni.

- A mágneses tartóerő függ az anyagvastagságtól és -minőségtől, adott esetben egy gumi sapkától.
- Ne tárolja a mágneszt olyan helyeken, ahol az anyag meghibásodása személyi sérüléseket okozhat.

- Ellenőrizze a felhelyezés során, hogy elegendő-e a tartóerő. Amennyiben szükséges, biztosítsa a lámpát kiegészítőleg egy kötéllel leesés ellen.

**Vigyázat! Fém szilánkok**



A neodímium mágnesek törekeny. Amennyiben 2 mágnes összeütközik, azok szétrepedhetnek. Az éles szélű szilánkok több méterre elrepülhetnek és megsérülést okozhatnak.

A mágnesek vonzzák a fém forgácsot és port. Ennek következtében felhelyezéskor / levételénél a felületen karcok keletkezhetnek. Kerülje a mágnesek érzékeny felületekre helyezését. Amennyiben lehetséges, használjon gumi sapkát.

- Kerülje el a mágnesek összeütközését.
- Nagyobb mágnesek használata közben viseljen védőszemüveget.
- Ügyeljen arra, hogy környéken lévő személyek szintén védetten legyenek vagy elegendő távolságot tartsanak.

**Vigyázat! Mágneses mező**



A mágnesek széles és erős mágneses mezővel rendelkeznek. Így többek között megromolhatják a televíziót és laptopokat, számítógépes merevlemezeket, hitelkártyákat és bankkártyákat, adathordozókat, mechanikus órákat, hallókészülékeket és hangszórókat.

- Tartsa távol a mágneseket az összes olyan készüléktől, amelyeket az erős mágneses mező megromolhat.

**Vigyázat! Légiposta**



A nem szakszerűen csomagolt mágnesek mágneses mezeje befolyásolhatja a repülő navigációs rendszerét. Legrosszabb esetben ez balesetet is okozhat.

- Kerülje a légi szállítást. Vagy csak olyan csomagolásban adja fel, amely megfelelő mágneses leáryékolást biztosít légi szállítás során, a légi szállításra vonatkozó érvényes előírásoknak megfelelően.

**Vigyázat! Postai úton való szállítás**



A nem szakszerűen csomagolt mágnesek mágneses mezeje zavart okozhat a szortírozó berendezésekben és megromolhatja más csomagok érzékeny termékeit.

- Használjon megfelelő, elég nagy dobozt és helyezze abba a mágneszt töltőanyagok segítségével a doboz közepére.

**Megjegyzés! Emberekre gyakorolt hatás**



Az egészség tartós mágneses mágneses mezeje által okozott veszélyeztetés valószínűtlen, de nem zárható ki teljesen.

- Kerülje a saját biztonsága érdekében a mágnesekkel való tartós érintkezést.
- A nagy mágneseket a testtől legalább 1 méter távolságban tárolja.

## Megjegyzés! Oxidáció, rozsdásodás, rozsdá, töredezés



A mágneseket a rozsdásodás elleni védelem érdekében egy vékony réteg nikkél-réz bevonattal látják el. Ez a bevonat bizonyos védelmet nyújt a rozsdásodás ellen, de nem nyújt elegendő ellenállóképeséget a folyamatos kültérületen való használatra. A rozsdásodás miatt a bevonat felrepedhet és a mágnesek oxidálódhatnak.

- Használja a mágneseket csak belterületen, vagy védje azokat a környezeti hatásokkal szemben.
- Kerülje a bevonat megrongálódását, pl. az ütközések során.

**Megjegyzés! Ne tegye ki tűz hatásának.**  
Maximum engedélyezett hőmérséklet 80°C (175 °F).

## 2. Áttekintés

Lásd a címlapon található képet.

- 1 üveg / a LED-es fénysugár kilépő nyílása
- 2 hordfogantyú
- 3 USB csatlakozás\*
- 4 kapacitáskijelző
- 5 be- /kikapcsoló gomb
- 6 gyűrű (a fényerő beállításához)
- 7 védőburkolat
- 8 gomb (a védőburkolat reteszélése)
- 9 akkuegység\*
- 10 mágnes (a megfelelő fém felületekre való felhelyezéshez)\*
- 11 akasztó (felakasztáshoz)\*
- 12 menet (5/8"-UNC) az állványon való rögzítéshez \*
- 13 falra akasztásra szolgáló mélyedés\*
- 14 lyuk (Ø 16 mm) állványon való rögzítéshez\*
- 15 fedőlap (hálózati csatlakozás)\*
- 16 hüvely (hálózati csatlakozás)\*
- 17 csatlakozó (hálózati csatlakozó vezetékhez)\*
- 18 Reteszelő gyűrű\*

\* modelltől / felszereltségtől függő / nem része a szállítási terjedelemnek

## 3. Használat

### 3.1 Akkuegység behelyezése / kivétele

Használat előtt tölts fel az akkuegységet (9) (a kivételtől függően).

1. Nyomja be a gombot (8) és hajtsa fel a védőburkolatot (7).
2. Tolja fel az akkuegységet (9) vagy húzza le azt.
3. Zárja be a védőburkolatot (7).

Az akkuegység optimális tárolási hőmérséklete: 10 °C és 30 °C között.

### 3.2 Be- /kikapcsolás, a fényteljesítmény beállítása



Ne irányítsa a fénysugarat az emberek vagy állatok szemébe!

1. A készüléket a (5) kapcsolóval kapcsolja be vagy ki.
2. A gyűrű (6) elforgatásával megváltoztathatja a fényerőt. A legnagyobb vagy legkisebb fényerő elérését a fénysugár rövid villogása jelzi.

### 3.3 Kapacitáskijelző (4)

A bekapcsolt lámpa esetén az akkuegység töltésszintjét a LED-lámpák jelzik ki.

### 3.4 USB csatlakozás (csak a következőknél: BSA 18 LED 4000, BSA 18 LED 10000)

A készülék az USB-kimenetes elektromos szerszámok (mint okostelefonok, MP3 lejátszók, táblagépek, stb.) töltésére / üzemeltetésére használható - adatcserére nem alkalmas.



Csak olyan USB készülékeket csatlakoztasson, amely USB szabvánnyal kompatibilisek. A nem kompatibilis USB készülékek használata hibás működéshez, rongálódáshoz vagy sérülésekhez vezethet.

1. Nyissa fel az USB csatlakozás (3) fedőlapját.
2. Csatlakoztassa az USB készüléket egy megfelelő USB vezetékkel az USB csatlakozásra (3).
3. Húzza le az USB vezetékét a töltés / a készülék használata után és zárja le a fedőlapot.

**Figyelmeztetés:** Az IP-védelem csak az USB csatlakozás (3) lezárt lapja mellett adott.

### 3.5 Hálózati csatlakozás (csak a következőknél: BSA 18 LED 10000)



Az üzembe helyezés előtt ellenőrizze, hogy a szerszám típusátláján megadott hálózati feszültség és frekvencia megfelel-e az Ön által használt hálózati adatainak.



Kapcsoljon elé mindig egy max. 30 mA kiváltó árammal ellátott FI-védőkapcsolót (RCD).

#### A hálózati csatlakozó vezeték csatlakoztatása:

1. Nyissa fel a fedőlapot (15).
2. Igazítsa be úgy a hálózati csatlakozó vezeték csatlakozóját (17), hogy a dugasz (16) és a csatlakozó (17) összeillődjön.
3. Csatlakoztassa a csatlakozót (17) a dugaszba (16). Ennek során a reteszelő gyűrű (18) automatikusan elfordul és a csatlakozó (17) reteszelt kihúzás ellen.

#### A hálózati csatlakozó vezeték lehúzása:

1. Húzza le a reteszelő gyűrűt (18) az óramutató járásával ellentétes irányba forgatva es húzza le a csatlakozót (17).
2. Zárja le a fedőlapot (15).

## 4. Hibaelhárítás

A fénysugár rövid villogása 3 percenként azt jelzi, hogy az akkuegység szinte teljesen lemerült és azt újra fel kell tölteni.

## 5. Tisztítás



Bármilyen tisztítás előtt vegye ki az akkuegységet a készülékből vagy húzza le a hálózati csatlakozót.

Ne tisztítsa a készüléket agresszív tisztítószerrel. Az akkuegység behelyezése előtt a lámpa és az érintkezők száraznak kell legyenek.

## 6. Javítás



Metabo készülékeken javítást csak villamos szakember végezhet!

A javításra szoruló Metabo elektromos eszközzel forduljon Metabo szakkereskedőjéhez. A címeiket a [www.metabo.com](http://www.metabo.com) honlapon találja.

A pótalkatrészek listája letölthető a [www.metabo.com](http://www.metabo.com) honlapról.

## 7. Környezetvédelem

Kövesse a régi gépek, csomagolások és tartozékok környezetbarát ártalmatlanítására és újrahasznosítására vonatkozó helyi előírásokat.

A csomagolóanyagokat a jelölésük alapján a helyi irányelveknek megfelelően kell a hulladékeltávolításba vinni. További információkat a [www.metabo.com](http://www.metabo.com) honlapon található a Szerviz menüpontban.

Ne dobja vízbe az akkuegységet!



Óvja környezetet és ne dobja az elektromos eszközt, illetve az akkuegységeket a háztartási hulladékba. Tartsa be a helyi előírásokat a régi gépek, csomagolások és tartozékok szelektív gyűjtésére és újrahasznosítására vonatkozóan.

Működtesse az eszközt az akkuegység teljes lemerüléséig. Biztosítsa az érintkezők rövidzárlat elleni védelmét (pl. ragasztószalaggal).

## 8. Műszaki adatok

Csak eredeti Metabo- vagy CAS (Cordless Alliance System) akkuegységeket és tartozékokat használjon.

A teljes tartozékprogram megtalálható a [www.metabo.com](http://www.metabo.com) honlapon vagy a katalógusban.

Csak eredeti Metabo akkuegységgel használja:

**12 V (csak BSA 12-18...):** 625406000, 625349000, stb.

**14,4 V (csak BSA 12-18...):** 625590000, 625595000, stb.

**18 V (az összes lámpa):** 625591000, 625592000, 625368000, 625549000, stb.

Nem alkalmas biztonsági kengyellel ellátott akkuegységekhez (a ...DS... Megjelölésű akkuegységek).

Az adatok értelmezését lásd a 3. oldalon.

A műszaki változtatás joga a továbbfejlesztés érdekében fenntartva.

$U_A$  = az akkuegység / hálózati feszültség

feszültsége

$P_{I, \min}$  = minimális teljesítményfelvétel

$P_{I, \max}$  = maximális teljesítményfelvétel

$\Phi_{I, \min}$  = minimális fényáram

$\Phi_{I, \max}$  = maximális fényáram

CRI = színvisszaadási index

CCT = színhőmérséklet

m = súly (akkuegység nélkül)

IP = védelem (csak az USB csatlakozás (3) lezárt fedőlapja mellett)

USB = USB csatlakozás

—= egyenáram

~ váltóáram

A megadott műszaki adatokra tûrés vonatkozik (a mindenkor érvényben levő szabványoknak megfelelően).

Metabowerke GmbH

Postfach 1229, 72602 Nürtingen, Germany

[www.metabo.com](http://www.metabo.com)

A műszaki változtatás joga a továbbfejlesztés érdekében fenntartva. © by Metabo

# Оригинальное руководство по эксплуатации

## 1. Общие указания по технике безопасности



**ПРЕДУПРЕЖДЕНИЕ** – В целях снижения риска травмы следует прочесть данное руководство по эксплуатации.



**ПРЕДУПРЕЖДЕНИЕ.** Следует прочитать все инструкции и указания по технике безопасности. Несоблюдение инструкций и указаний по технике безопасности может привести к поражению электрическим током, возникновению пожара и/или к получению тяжелых травм.

**Необходимо сохранять все инструкции и указания по технике безопасности для использования в будущем.**

**Заряжайте аккумуляторы только в рекомендуемых изготовителем зарядных устройствах.** На зарядном устройстве, предназначенном для определенного вида аккумуляторов, может возникнуть пожар, если его применяют для зарядки других аккумуляторов.

**Используйте в фонаре только предусмотренные для него аккумуляторы.** Использование других аккумуляторов может привести к травмам и стать причиной пожара.

**Не храните неиспользуемый аккумулятор вместе с канцелярскими скрепками, монетами, ключами, гвоздями, винтами или другими небольшими металлическими предметами, которые могут вызвать перемыкание контактов.** Короткое замыкание полюсов аккумулятора может привести к ожогам или пожару.

**При неправильном применении аккумулятора из него может вытечь аккумуляторная жидкость. Избегайте соприкосновения с ней. При случайном контакте промойте соответствующее место водой. Если эта жидкость попадет в глаза, то дополнительно обратитесь за помощью к врачу.** Вытекающая аккумуляторная жидкость может привести к раздражению кожи или к ожогам.

**Не работайте с фонарем во взрывоопасной зоне, в которой находятся горючие жидкости, газы или пыль.** При работе фонарь может искрить и искры могут воспламенить пыль или пары.

**Избегайте непреднамеренного включения. Перед подключением к аккумулятору или перед переноской фонаря убедитесь в том, что он выключен.** Не держите палец на выключателе во время переноски прибора и не подключайте его к сети электропитания во включенном состоянии, так как это может привести к несчастным случаям (ослепленнию ярким светом).

**Всегда, когда вы не пользуетесь фонарем, выключайте его.**

**Не пользуйтесь электроприбором с неисправным выключателем.** Электроприбор, включение или выключение которого затруднено, опасен и подлежит ремонту.

**Перед регулировкой, заменой принадлежностей, перерывом в работе или очисткой прибора вынимайте из него аккумулятор или отключайте его от аккумулятора.** Эта мера предосторожности предотвращает случайное включение фонаря.

**Если вы не пользуетесь фонарем, держите его в недоступном для детей месте. Не позволяйте использовать прибор лицам, не умеющим обращаться с ним или не ознакомленным с настоящей инструкцией.** При использовании неопытными лицами электроприборы представляют опасность.

**Тщательно ухаживайте за прибором. Проверьте безупречное функционирование подвижных частей, легкость их хода, целостность всех частей и отсутствие повреждений, которые могли бы отрицательно сказаться на работе фонаря. Сдавайте поврежденные части прибора в ремонт до его использования.** Причиной многих несчастных случаев является несоблюдение правил технического обслуживания электроприборов.

**Не пользуйтесь фонарем с поврежденным/дефектным стеклом или без стекла.**

**Используйте фонарь, принадлежности к нему и т. д. в соответствии с приведенными инструкциями. Учитывайте при этом рабочие условия и характер выполняемой работы.** Использование электроприборов не по предусмотренному назначению может привести к возникновению опасных ситуаций.

**Поручайте ремонт фонаря только квалифицированному персоналу. Для ремонта должны использоваться только оригинальные запасные части.** Этим обеспечивается сохранение эксплуатационной надежности прибора.

**Не подвергайте фонарь воздействию тепла и открытого огня. Не храните фонарь в сырых помещениях или в местах с высокой влажностью. Не храните его в тех местах, где температура может достигать или превышать +40 °C** Например, в беседках, автомобилях или металлических постройках в летний период.

**Не допускайте попадания атмосферных осадков на фонарь.**

**Не оставляйте включенный фонарь без присмотра.**

**Не используйте некомплектный фонарь или фонарь, в который были внесены несанкционированные изменения. Не включайте фонарь при отсутствии или повреждении его деталей или защитных приспособлений.**

**Убедитесь в надежности крепления. При установке фонаря в держателе или на стойке следует обеспечить его надежную фиксацию. Закрепите и зафиксируйте фонарь таким образом, чтобы соединение не могло быть случайно ослаблено (например, в результате прокручивания).**

**Не нагружайте подвешенный фонарь дополнительным весом. Не используйте сетевой кабель питания для закрепления.**



Примите меры по защите аккумуляторного блока от попадания влаги!

Не подвергайте аккумуляторные блоки воздействию открытого огня!

Не используйте дефектные или деформированные аккумуляторные блоки!  
Не вскрывайте аккумуляторные блоки!  
Не касайтесь контактов аккумуляторного блока и не замыкайте их накоротко!



Из неисправного литий-ионного аккумуляторного блока может вытекать слабокислая горячая жидкость!



Если электролит пролился и попал на кожу, немедленно промойте этот участок большим количеством воды. В случае попадания электролита в глаза промойте их чистой водой и срочно обратитесь к врачу!



**Предупреждение об общей опасности!**

Не утилизируйте аккумуляторные блоки вместе с бытовыми отходами! Сдавайте неисправные или отслужившие аккумуляторные блоки дилеру фирмы Metabo!

Не выбрасывайте аккумуляторные блоки в водоемы.



Соблюдайте указанное на приборе минимальное расстояние до предметов, являющихся источником излучения. В противном случае существует опасность перегрева.



Не направляйте луч света в глаза людей или животных.

Согласно стандарту IEC/EN 62471 «Фотобиологическая безопасность фонарей и систем с фонарями» этот фонарь отнесен к так называемой «свободной» группе.

**Особые указания по технике безопасности для магнитов на опорной стойке BSA 12–18 светодиод 2000, BSA 18 светодиод 4000.**

**Опасность! Проглатывание, травмирование, поражение электрическим током**



Магниты — не игрушка! Позаботьтесь о том, чтобы дети не могли получить доступ к магнитам.



Магниты из металла и проводят электрический ток. Обеспечьте защиту магнитов от контакта с электрическим током.

**Предупреждение! Заземление**



Большие магниты имеют очень большую силу притяжения. Неосторожное обращение может привести к зажиманию пальцев или кожи между двумя магнитами. Это может привести к заземлению или появлению гематом в соответствующих местах.

- Во время работы с большими магнитами надевайте толстые защитные перчатки.

**Предупреждение! Электростимуляторы**



Магниты могут повлиять на работу электрокардиостимуляторов и имплантированных дефибрилляторов. Электрокардиостимулятор может включиться в тестовом режиме и вызвать плохое самочувствие. При определенных обстоятельствах дефибриллятор может не сработать.

- Если вы являетесь носителем таких устройств, соблюдайте дистанцию до магнитов (не менее 1 метра).
- Предупредите носителей таких устройств, прежде чем приблизиться к магнитам.

**Предупреждение! Тяжелые предметы**



Очень высокие или резкие нагрузки, проявление усталости и дефекты материала могут привести к высвобождению магнита из держателя. Падающие предметы могут привести к тяжелым травмам или нанесению материального ущерба. Идеальная сила сцепления обеспечивается только в идеальных условиях.

- Удерживающая сила магнита зависит от толщины материала и его свойств, в том числе от резинового наконечника.
- Не используйте магниты в местах, где в случае дефектов материала могут возникнуть риски для людей.
- При установке убедитесь, чтобы удерживающая сила была достаточной. В случае необходимости дополнительно закрепите фонарь с помощью каната для защиты от падения.

**Предупреждение! Металлические осколки**



Неодимовые магниты хрупкие. В случае столкновения 2 магнитов, они могут разлететься на осколки. Имеющие острые края осколки могут отлететь на несколько метров и попасть в глаза.

Магниты притягивают магнитную стружку и магнитный порошок. Таким образом в случае притягивания/отделения на поверхности могут образоваться царапины. Не устанавливайте магниты на чувствительных поверхностях. По возможности используйте резиновый наконечник.

- Не допускайте столкновения магнитов.
- Во время работы с большими магнитами надевайте защитные очки.
- Убедитесь в том, что находящиеся вокруг люди тоже защищены или соблюдают дистанцию.

**Внимание! Магнитное поле**



Магниты создают сильное магнитное поле большого радиуса действия. Они, помимо прочего, могут повредить телевизоры, ноутбуки, жесткие диски компьютеров, кредитные или дебетовые карты,

носители данных, механические часы, слуховые аппараты и динамики.

- Держите магниты на расстоянии от приборов и предметов, которые могут быть повреждены в результате воздействия сильных магнитных полей.

### Внимание! Авиаперевозка



Магнитные поля, создаваемые магнитами, упакованными не надлежащим образом, могут повлиять на работу навигационного оборудования самолета. В худшем случае это может привести к катастрофе.

- Не используйте авиаперевозки. В противном случае отправляйте магниты авиаперевозкой только в упаковках, имеющих надлежащий электромагнитный экран, в соответствии с действующими правилами авиаперевозок.

### Внимание! Отправка по почте



Магнитные поля, создаваемые магнитами, упакованными не надлежащим образом, могут вызвать неисправности сортировальных аппаратов и повредить чувствительные грузы в других посылках.

- Используйте коробку с запасом и расположите магниты с помощью наполнителя в центре посылки.

### Указание! Воздействие на человека



Возможность нанесения вреда здоровью магнитным полем, создаваемым постоянным магнитом, является маловероятной, но не может быть полностью исключена.

- В целях безопасности избегайте продолжительного контакта с магнитами.
- Не приближайтесь к большим магнитам на расстояние менее 1 метра.

### Указание! Окисление, коррозия, ржавчина, скалывание



Для защиты от коррозии на магниты нанесено тонкое покрытие никель-медь-никель. Это покрытие обеспечивает надлежащую защиту от коррозии, но не обладает достаточной устойчивостью в случае длительной эксплуатации на открытом воздухе. В результате столкновения покрытие может отколоться и магниты могут окислиться.

- Используйте магниты только в помещениях или защитите их от воздействия атмосферных факторов.
- Не допускайте повреждения покрытия, например, в результате столкновения.

**Указание! Не подвергать воздействию открытого огня. Максимально допустимая температура составляет 80°C (175 °F).**

## 2. Обзор

См. рис. на титульной странице.

- 1 Стеклолинза/выходное отверстие светодиода

- 2 Рукоятка для переноса
- 3 Разъем USB\*
- 4 Индикатор заряда
- 5 Выключатель
- 6 Кольцо (для регулировки интенсивности освещения)
- 7 Защитная крышка
- 8 Кнопка (блокировка защитной крышки)
- 9 Аккумуляторный блок\*
- 10 Магниты (для установки на соответствующие металлические поверхности)\*
- 11 Крючки (для навешивания)\*
- 12 Резьба (5/8"-UNC) для крепления на штативе\*
- 13 Выемка под настенный подвес\*
- 14 Отверстие (Ø 16 мм) для крепления на штативе\*
- 15 Крышка (гнездо подключения к сети)\*
- 16 Втулка (гнездо подключения к сети)\*
- 17 Штекер (сетевой кабель питания)\*
- 18 Стопорное кольцо\*

\* в зависимости от модели / оснащения / не входит в комплект поставки

## 3. Использование

### 3.1 Установка/извлечение аккумуляторного блока

Перед использованием зарядите аккумуляторный блок (9) (в зависимости от оснащения).

1. Нажмите кнопку (8) и откиньте назад защитную крышку (7).
2. Задвиньте или вытащите аккумуляторный блок (9).
3. Закройте защитную крышку (7).

Оптимальная температура хранения составляет от 10 °C до 30 °C.

### 3.2 Включение/выключение, регулировка интенсивности освещения



Не направляйте луч света в глаза людей или животных.

1. Включите/выключите фонарь с помощью выключателя (5).
2. Регулируйте интенсивность освещения, прокручиванием кольца (6). При достижении максимальной или минимальной интенсивности освещения луч света начнет быстро мигать.

### 3.3 Индикатор заряда (4)

При включенном фонаре уровень заряда аккумуляторного блока показывают светодиодные индикаторы.

### 3.4 Разъем USB (только для BSA 18 светодиод 4000, BSA 18 светодиод 10000)

Устройство пригодно для зарядки/эксплуатации электрических приборов с USB-



интерфейсом (например, смартфонов, MP3-плееров, планшетов и т. д.) без обмена данными.

 Подключайте только USB-приборы, совместимые со стандартом USB. При использовании с несовместимыми приборами возможны отказы, повреждения или травмы.

1. Откройте крышку разъема USB (3).
2. Подключите USB-прибор с помощью соответствующего кабеля USB к разъему (3).
3. Вытащите кабель USB после зарядки/эксплуатации из устройства, закройте крышку.

Указание: степень защиты IP обеспечивается только при закрытой крышке разъема (3).

### 3.5 Гнездо подключения к сети (только для BSA 18 светодиод 10000)

 Перед вводом в эксплуатацию проверьте, совпадают ли указанные на заводской табличке значения напряжения и частоты сети с параметрами электросети.

 Перед инструментом всегда подключайте устройство защиты от тока утечки (УЗО) с макс. током отключения 30 мА.

#### Подключение сетевого кабеля питания

1. Откройте крышку (15).
2. Выровняйте штекер (17) сетевого кабеля питания, чтобы втулка (16) и штекер (17) точно подходили друг к другу.
3. Вставьте штекер (17) во втулку (16). При этом стопорное кольцо (18) автоматически проворачивается и блокирует штекер (17) от вытаскивания.

#### Отключение сетевого кабеля питания

1. Поверните стопорное кольцо (18) против часовой стрелки и выньте штекер (17).
2. Закройте крышку (15).

## 4. Устранение неисправностей

Быстрое мигание луча света через каждые 3 минуты свидетельствует о том, что аккумуляторный блок практически разряжен и требует зарядки.

## 5. Очистка

 Извлекайте аккумуляторный блок из прибора или штепсельную вилку перед каждой очисткой.

Не используйте для очистки агрессивные чистящие средства.

Перед установкой аккумуляторного блока убедитесь в том, что фонарь и контакты сухие.

## 6. Ремонт

 К ремонту электроинструмента допускаются только квалифицированные специалисты-электрики!

Для ремонта электроприборов производства Metabo обращайтесь в ближайшее представительство Metabo. Адрес см. на сайте [www.metabo.com](http://www.metabo.com).

Списки запасных частей можно скачать с сайта [www.metabo.com](http://www.metabo.com).

## 7. Защита окружающей среды

Соблюдайте национальные правила утилизации и переработки отслужившего инструмента, упаковок и принадлежностей.

Упаковочные материалы утилизируются в соответствии с их маркировкой согласно коммунальным правилам. Дополнительную информацию можно найти на сайте [www.metabo.com](http://www.metabo.com) в разделе «Сервис».

Не выбрасывайте аккумуляторные блоки в водоемы.

 Позаботьтесь об охране окружающей среды: не выбрасывайте электроустройство и аккумуляторные блоки вместе с бытовым мусором. Выполняйте национальные правила по разделному сбору и переработке отслуживших электроинструментов, упаковки и принадлежностей.

Прежде чем утилизировать аккумуляторный блок, разрядите его в фонаре. Примите меры для исключения короткого замыкания контактов (например, изолируйте клейкой лентой).

## 8. Технические характеристики

Следует использовать только оригинальные аккумуляторные блоки и принадлежности фирмы Metabo или CAS (Cordless Alliance System).

Ассортимент принадлежностей см. на сайте [www.metabo.com](http://www.metabo.com) или в каталоге.

Используйте только оригинальный аккумуляторный блок Metabo:

**12 В (только BSA 12–18...):** 625406000, 625349000 и др.

**14,4 В (только BSA 12–18...):** 625590000, 625595000 и др.

**18 В (все фонари):** 625591000, 625592000, 625368000, 625549000 и др.

Не предназначено для аккумуляторных блоков с дугой безопасности (аккумуляторные блоки с обозначением ...DS...).

Пояснения к данным, приведенным на стр. 3.

Оставляем за собой право на изменения, обусловленные техническим прогрессом.

$U_A$  = напряжение аккумуляторного блока/сетевое напряжение

$P_{I, \min}$  = минимальная потребляемая мощность

$P_{I, \max}$  = максимальная потребляемая мощность

$\Phi_{I, \min}$  = минимальный осветительный ток

## ru РУССКИЙ

$\Phi_{i, \max}$  = максимальный осветительный ток  
CRI = коэффициент цветопередачи  
CCT = цветовая температура  
m = масса (без аккумуляторного блока)  
IP = степень защиты (обеспечивается только при закрытой крышке разъема USB (3)).  
USB = разъем USB

— постоянный ток

~ переменный ток

На указанные технические характеристики распространяются допуски, предусмотренные действующими стандартами.

Metabowerke GmbH  
Postfach 1229, 72602 Nürtingen, Германия  
[www.metabo.com](http://www.metabo.com)

Оставляем за собой право на изменения, обусловленные техническим прогрессом. © by Metabo

# Оригінальна інструкція з експлуатації

## 1. Загальні правила техніки безпеки



**ПОПЕРЕДЖЕННЯ** — З метою зниження ризику отримання травм прочитайте цю інструкцію з експлуатації.



**ПОПЕРЕДЖЕННЯ** — Ознайомтеся з усіма правилами та вказівками з техніки безпеки. Недотримання правил та вказівок з техніки безпеки може призвести до ураження електричним струмом, пожежі та/або тяжких травм.

**Зберігайте правила та вказівки з техніки безпеки для майбутнього використання.**

**а) Заряджайте акумуляторні батареї лише за допомогою зарядних пристроїв, рекомендованих виробником.** Використання невідповідного зарядного пристрою може призвести до пожежі.

**Використовуйте в освітлювальних приладах виключно спеціально призначені для цього акумуляторні батареї.** Використання інших акумуляторних батарей може призводити до травм та пожежі.

**Не зберігайте акумуляторну батарею, якою ви не користуєтесь, поряд із канцелярськими скріпками, монетами, ключами, цвяхами, гвинтами або іншими невеликими металевими предметами, які можуть спричинити перемикання контактів.** Коротке замикання між контактами акумуляторної батареї може призвести до опіків або пожежі.

**При неправильному використанні з акумуляторної батареї може витікати рідина. Уникайте контакту з нею. При випадковому контакті промийте відповідне місце водою. Якщо рідина потрапила в очі, додатково зверніться до лікаря.** Акумуляторна рідина може спричинити подразнення шкіри або опіки.

**Заборонено виконувати роботи з освітлювальним приладом у вибухонебезпечних атмосферах, що містять легкозаймисті рідини, гази або пил.** Освітлювальний прилад може генерувати іскри, які можуть спричинити загоряння пилу або випарів.

**Запобігайте ненавмисному вмиканню пристрою. Переконайтеся, що освітлювальний прилад вимкнений, перш ніж під'єднувати акумуляторну батарею або вставляти в розетку, піднімати чи переносити освітлювальний прилад.** Тримання пальця на вимикачі під час перенесення приладу або підключення в розетку увімкненого приладу може призвести до травм (засліплення).

**Завжди вимикайте освітлювальний прилад, коли він не використовується.**

**Не користуйтеся електроприладом з пошкодженням вимикачем.** Електроприлад, який не вмикається або не вимикається, становить небезпеку і його потрібно відремонтувати.

**Перед тим як замінити приладдя, налаштувати, чистити або покласти на зберігання прилад, вийміть акумуляторну батарею або від'єднайте прилад від розетки.** Такі заходи запобігають випадковому увімкненню освітлювального приладу.

**Зберігайте освітлювальний прилад в недоступному для дітей місці, коли він не використовується. Не дозволяйте користуватися приладом особам, які не знайомі з його роботою або не читали ці вказівки.** Електроприлади становлять небезпеку у разі користування ними недосвідченими особами.

**Ретельно дивляйтеся за приладом. Переконайтеся, що рухомі частини працюють належним чином і не заклинени, деталі не зламані та не пошкоджені й функції освітлювального приладу не порушено. Пошкоджені деталі необхідно відремонтувати в авторизованій майстерні, перш ніж знову користуватися інструментом.** Неналежне технічне обслуговування електроприладу є однією з поширених причин нещасних випадків.

**Забороняється використовувати освітлювальний прилад з пошкодженням або відсутнім склом.**

**Використовуйте освітлювальний прилад, приладдя тощо відповідно до вказівок у цій інструкції з експлуатації. Зважайте при цьому на умови роботи та специфіку виконуваної роботи.** Використання електроприладів для робіт, для яких вони не передбачені, може призвести до небезпечних ситуацій.

**Доручайте ремонт освітлювального приладу виключно кваліфікованим фахівцям та лише з використанням оригінальних запчастин.** Це допоможе забезпечити роботу пристрою протягом тривалого часу.

**Тримайте освітлювальний прилад на безпечній відстані від джерел нагрівання та вогню. Не зберігайте освітлювальний прилад у середовищі з високою або надмірною вологістю. Також не зберігайте прилад у місцях, де температура може сягати або перевищувати 40 °C.** Зокрема, до таких місць належать садові будиночки, автомобілі або металеві споруди у літню пору.

**Не залишайте освітлювальний прилад під дощем.**

**Стежте за тим, щоб освітлювальний прилад не залишався увімкненим з необачності.**

**За жодних умов не використовуйте освітлювальний прилад, якщо у ньому відсутні деякі компоненти або були здійснені нездолені конструктивні зміни. Не вмикайте освітлювальний прилад, якщо його деталі або захисні пристрої відсутні або пошкоджені.**

**Слідкуйте за тим, щоб інструмент стояв надійно. При експлуатації ліхтаря з тримачем або підставною: надійно закріпіть електроінструмент.**

**Зафіксуйте і закріпіть таким чином, щоб**

з'єднання не можна було випадково роз'єднати (наприклад, при повертанні).

Не навантажуйте додатково вагою підвісний ліхтар. Не використовуйте мережевий кабель як кріпильний елемент.

 Захищайте акумуляторні блоки від вологи!

 Не піддавайте акумуляторні блоки впливу відкритого вогню!

Заборонено використовувати пошкоджені або деформовані акумуляторні блоки!

Заборонено розкривати акумуляторні блоки!

Не торкайтеся контактів акумуляторного блока і не закорочуйте їх!

 З несправного літій-іонного акумуляторного блока може витікати слабкокисло горюча рідина!

 Якщо електроліт пролився і потрапив на шкіру, негайно промийте цю ділянку великою кількістю води. У разі потрапляння електроліту в очі промийте їх чистою водою і негайно зверніться до лікаря!

 Попередження про загальну безпеку!

Не утилізуйте акумуляторні блоки разом з побутовими відходами! Здавайте несправні чи відпрацьовані акумуляторні блоки дилерам фірми Metabo!

Не викидайте акумуляторні блоки у водойми!

 Дотримуйтесь зазначеної на приладі відстані до освітлюваних об'єктів. У разі зменшення цієї відстані існує небезпека перегріву.

 Не спрямовуйте промінь світла в очі людей або тварин.

Відповідно до міжнародного стандарту IEC/EN 62471 «Фотобіологічна безпека ліхтарів і лампових систем» означені освітлювальні прилади входять до незалежної групи.

**Спеціальні правила техніки безпеки щодо використання магнітів в стійці моделей BSA 12-18 LED 2000, BSA 18 LED 4000.**

**Небезпека! Проковтування, травмування, ураження електричним струмом**

 Магніти — це не іграшки! Переконайтеся, що магніти знаходяться в недосяжному для дітей місці.

 Магніти виготовлені з металу і проводять електричний струм. Запобігайте контакту магнітів з джерелом електричного струму.

**Попередження! Защемлення**

 Великі магніти мають велику силу притягання. При необережному поводженні пальці або шкіра можуть бути затиснуті між двома магнітами. Це може призвести до появи синців та гематом на уражених ділянках.

• Під час роботи з великими магнітами необхідно працювати в товстих захисних рукавицях.

**Попередження! Кардіостимулятор**

 Магніти можуть впливати на роботу кардіостимуляторів та імплантованих дефібриляторів. Кардіостимулятор може перейти в режим діагностики і спричинити дискомфорт. Дефібрилятор може перестати працювати.

- Якщо ви маєте такі пристрої, тримайтеся на достатній відстані від магнітів (щонайменше 1 метр).
- Попередьте людей, які мають такі пристрої, щоб вони не наближались до магнітів.

**Попередження! Важкі предмети**

 Надмірні або раптові навантаження, дефекти в втому матеріалі можуть призвести до відриву магніту від поверхні кріплення. Падіння предметів може спричинити тяжкі травми і пошкодження майна. Ідеальна сила зчеплення досягається лише за ідеальних умов.

- Сила утримання магніту залежить від товщини та складу матеріалу, зокрема від наявності гумового ковпачка.
- Не використовуйте магніти в місцях, де пошкодження матеріалу може призвести до травм.
- Під час прикріплення переконайтеся, що утримуюче зусилля достатнє. За потреби додатково зафіксуйте ліхтар за допомогою мотузки для запобігання падінню.

**Попередження! Металеві осколки**

 Неодимові магніти крихкі. У разі зіткнення двох магнітів вони можуть розколотися. Осколки з гострими краями можуть бути відкинуті на кілька метрів і спричинити травми очей.

Магніти притягують металеву стружку і металевий порошок. Це може спричинити подряпини поверхні під час прикріплювання / від'єднання магніту. Не прикріплюйте магніт до тендітних поверхонь. За можливості використовуйте гумовий ковпачок.

- Запобігайте зіткненню магнітів між собою.
- Під час роботи з великими магнітами необхідно працювати в захисних окулярах.
- Переконайтеся, що інші люди також працюють в засобах індивідуального захисту або знаходяться на безпечній відстані.

**Увага! Магнітне поле**

 Магніти створюють сильне магнітне поле, що розповсюджується на велику відстань. Серед іншого, вони можуть негативно впливати на роботу телевізорів та ноутбуків, жорстких дисків комп'ютерів, кредитних та дебетових карток, носіїв даних, механічних годинників, слухових апаратів та гучномовців.

- Тримайте магніти на безпечній відстані від усіх пристроїв і предметів, які можуть бути пошкоджені сильним магнітним полем.

### Увага! Авіаперевезення



У разі неправильного пакування магнітів їхні магнітні поля можуть впливати на навігаційне обладнання літаків. У гіршому випадку це може призвести до аварії.

- Намагайтесь не перевозити магніти повітряним транспортом. У разі необхідності перевезення повітряним транспортом магніти повинні бути належним чином упаковані в упаковку з достатнім магнітним екрануванням відповідно до чинних правил авіаперевезення.

### Увага! Надсилання поштою



У разі неправильного пакування магнітів їхні магнітні поля можуть спричинити перешкоди для сортувального обладнання та пошкодити чутливі товари в інших пакунках.

- Використовуйте коробку великого розміру та помістіть магніти в центр упаковки, заповнивши вільний простір прокладним матеріалом.

### Вказівка! Вплив на людей



Магнітне поле постійного магніту практично не становить небезпеки для здоров'я людини. Однак повністю виключити цю небезпеку не можна.

- З міркувань безпеки уникайте постійного контакту з магнітами.
- Під час роботи з великими магнітами дотримуйтесь відстані до них щонайменше 1 метр.

### Вказівка! Окислення, корозія, іржа, осколки



Магніти мають тонке нікель-мідно-нікелеве покриття для захисту від корозії. Це покриття забезпечує певний захист від корозії, але недостатньо міцне для тривалої експлуатації за межами приміщення. У разі удару покриття може відшаруватися, що спричинить окислення магніту.

- Використовуйте магніти виключно в приміщенні або застосовуйте для магнітів захист від впливу навколишнього середовища.
- Запобігайте пошкодженню покриття, наприклад, внаслідок удару.

**Вказівка! Не допускайте впливу відкритого вогню на пристрій. Максимально допустима температура — 80 °C (175 °F).**

## 2. Огляд

Див. зображення на титульній сторінці.

- 1 Скло / отвір виходу LED-променя
- 2 Рукоятка для перенесення
- 3 USB-роз'єм\*
- 4 Індикатор ємності
- 5 Кнопка Увімкнення / Вимкнення

- 6 Кільце (для налаштування інтенсивності освітлення)
- 7 Захисна кришка
- 8 Кнопка (фіксація захисної кришки)
- 9 Контейнер акумуляторного блоку\*
- 10 Магніт (для кріплення до відповідної металевої поверхні)\*
- 11 Гак (для підвішування)\*
- 12 Різьба (5/8" UNC) для кріплення на штативі\*
- 13 Паз для кріплення на стіні\*
- 14 Отвір (Ø 16 мм) для кріплення на штативі\*
- 15 Кришка (під'єднання до мережі)\*
- 16 Розетка (під'єднання до мережі)\*
- 17 Штекер (кабель під'єднання до мережі)\*
- 18 Стопорне кільце\*

\* залежно від моделі / залежно від комплектації / не входить до комплекту постачання

## 3. Експлуатація

### 3.1 Виймання та встановлення акумуляторного блоку

Перед використанням зарядіть акумуляторний блок (9) (залежить від комплектації).

1. Натисніть на кнопку (8) і відкрийте захисну кришку (7).
2. Вставте або витягніть акумуляторний блок (9).
3. Закрийте захисну кришку (7).

Оптимальна температура зберігання акумуляторних блоків складає від 10 °C до 30 °C.

### 3.2 Увімкнення / вимкнення, встановлення інтенсивності освітлення



Не спрямовуйте промінь світла в очі людей або тварин.

1. Увімкніть/вимкніть прилад, натиснувши на кнопку (5).
2. Інтенсивність освітлення змінюється при повертанні кільця (6). При встановленні мінімальної або максимальної інтенсивності освітлення світловий промінь коротко блимає.

### 3.3 Індикатор ємності (4)

Коли ліхтар ввімкнено, рівень заряду акумуляторного блоку відображається за допомогою світлодіодних ламп.

### 3.4 USB-роз'єм (тільки для BSA 18 LED 4000, BSA 18 LED 10000)

Пристрій підходить для заряджання / забезпечення роботи електричних пристроїв з інтерфейсом USB (таких як смартфони, MP3-плеєри, планшети тощо) — без обміну даними.





Підключати лише пристрої USB, сумісні зі стандартом USB. Використання з несумісними USB-пристроями може призвести до несправності, пошкодження або травми.

1. Відкрийте кришку USB-роз'єму (3).
2. Підключіть пристрій USB до USB-роз'єму (3) за допомогою відповідного кабелю USB.
3. Після заряджання / використання від'єднайте кабель USB від пристрою та закрийте кришку.

**Вказівка:** ступінь захисту IP гарантується лише тоді, коли кришка USB-роз'єму (3) закрита.

### 3.5 Під'єднання до мережі (тільки для BSA 18 LED 10000)

 Перед введенням в експлуатацію упевніться, що вказані на технічній таблиці приладу напруга та частота в мережі співпадають з даними вашої електромережі.

 Завжди підключайте пристрій захисного струмом витоку (ПЗВ) з максимальним струмом витоку 30 мА.

#### Під'єднання мережевого кабелю:

1. Відкрити кришку (15).
2. Вирівняти штекер (17) мережевого кабелю таким чином, щоб до розетки (16) можна було вставити штекер (17).
3. Вставити штекер (17) у розетку (16). Стопорне кільце (18) автоматично повертається та фіксує штекер (17) для запобігання витягуванню.

#### Від'єднання мережевого кабелю:

1. Повернути стопорне кільце (18) проти годинникової стрілки і витягнути штекер (17).
2. Закрити кришку (15).

## 4. Усунення несправностей

Якщо промінь світла коротко блимає протягом 3 хвилин, це означає, що акумуляторний блок майже розряджений і його необхідно зарядити.

## 5. Очищення

 Перед початком чищення необхідно вийняти акумуляторний блок або мережевий штекер із приладу.

Не використовуйте для чищення агресивні мийні засоби.

Перш ніж вставляти акумуляторний блок, переконайтеся, що освітлювальний прилад і контакти сухі.

## 6. Ремонт

 Ремонт інструментів Metabo повинен здійснюватися тільки кваліфікованими електриками!

Для ремонту електроінструментів Metabo зверніться до регіонального представництва Metabo. Адреси див. на сайті [www.metabo.com](http://www.metabo.com).

Списки запасних частин можна завантажити на сайті [www.metabo.com](http://www.metabo.com).

## 7. Захист довкілля

Дотримуйтеся національних правил безпечної утилізації і переробки використаних інструментів, пакувальних матеріалів і приладдя.

Пакувальні матеріали необхідно утилізувати відповідно до їхнього маркування згідно з комунальними правилами. Додаткову інформацію наведено на сайті [www.metabo.com](http://www.metabo.com) у розділі «Сервіс».

Не викидайте акумуляторні блоки у водойми!

 Турбуйтеся про захист навколишнього середовища: не викидайте електричні прилади і акумуляторні блоки разом із побутовим сміттям. Дотримуйтеся національних правил щодо роздільного збирання і переробки використаних інструментів, пакувальних матеріалів і приладдя.

Перед тим як утилізувати акумуляторний блок, розрядіть його в електроінструменті. Вживайте заходи проти короткого замикання контактів (наприклад, ізолюйте клейкою стрічкою).

## 8. Технічні характеристики

Необхідно використовувати виключно оригінальні акумуляторні блоки та приладдя Metabo або CAS (Cordless Alliance System).

Повний асортимент приладдя див. на сайті [www.metabo.com](http://www.metabo.com) або в каталозі.

Використовуйте тільки оригінальні акумуляторні блоки Metabo:

**12 В (тільки BSA 12-18...):** 625406000, 625349000, тощо.

**14,4 В (тільки BSA 12-18...):** 625590000, 625595000, тощо.

**18 В (всі ліхтарі):** 625591000, 625592000, 625368000, 625549000, тощо.

Не підходить для акумуляторних блоків із запобіжною скобою (акумуляторні блоки з позначенням...DS...).

Пояснення до даних, наведених на стор. 3.

Залишаємо за собою право на технічні зміни.

$U_A$  = напруга акумуляторного блока / напруга в мережі

$P_{I, \min}$  = мінімальна споживана потужність

$P_{I, \max}$  = максимальна споживана потужність

$\Phi_{I, \min}$  = мінімальний світловий потік

$\Phi_{I, \max}$  = максимальний світловий потік

CRI = індекс кольоропередачі

CCT = колірна температура

m = вага (без акумуляторного блоку)

IP = клас захисту (гарантується, лише якщо кришка USB-роз'єму (3) закрита)

USB = USB-роз'єм

—= постійний струм

~ Змінний струм

На вказані технічні характеристики поширюються допуски, передбачені чинними стандартами.

Метабоверке ГбмХ (Metabowerke GmbH),  
Поштова скринька 1229, 72602 Nürtingen  
(Нюртинген), Німеччина  
[www.metabo.com](http://www.metabo.com)

Залишаємо за собою право на технічні зміни.  
© by Metabo



ТОВ "Метабо Україна"  
вул. Зоря на, 22  
с. Святопетрівське  
Київська обл.  
08141, Київ  
[www.metabo.com](http://www.metabo.com)



Metabowerke GmbH  
Metabo-Allee 1  
72622 Nuertingen  
Germany  
[www.metabo.com](http://www.metabo.com)

**metabo**<sup>®</sup>  
PROFESSIONAL POWER TOOL SOLUTIONS