



# LANDMANN

HOME OF FIRE

## GG-IV-510

### GEBRAUCHSANLEITUNG

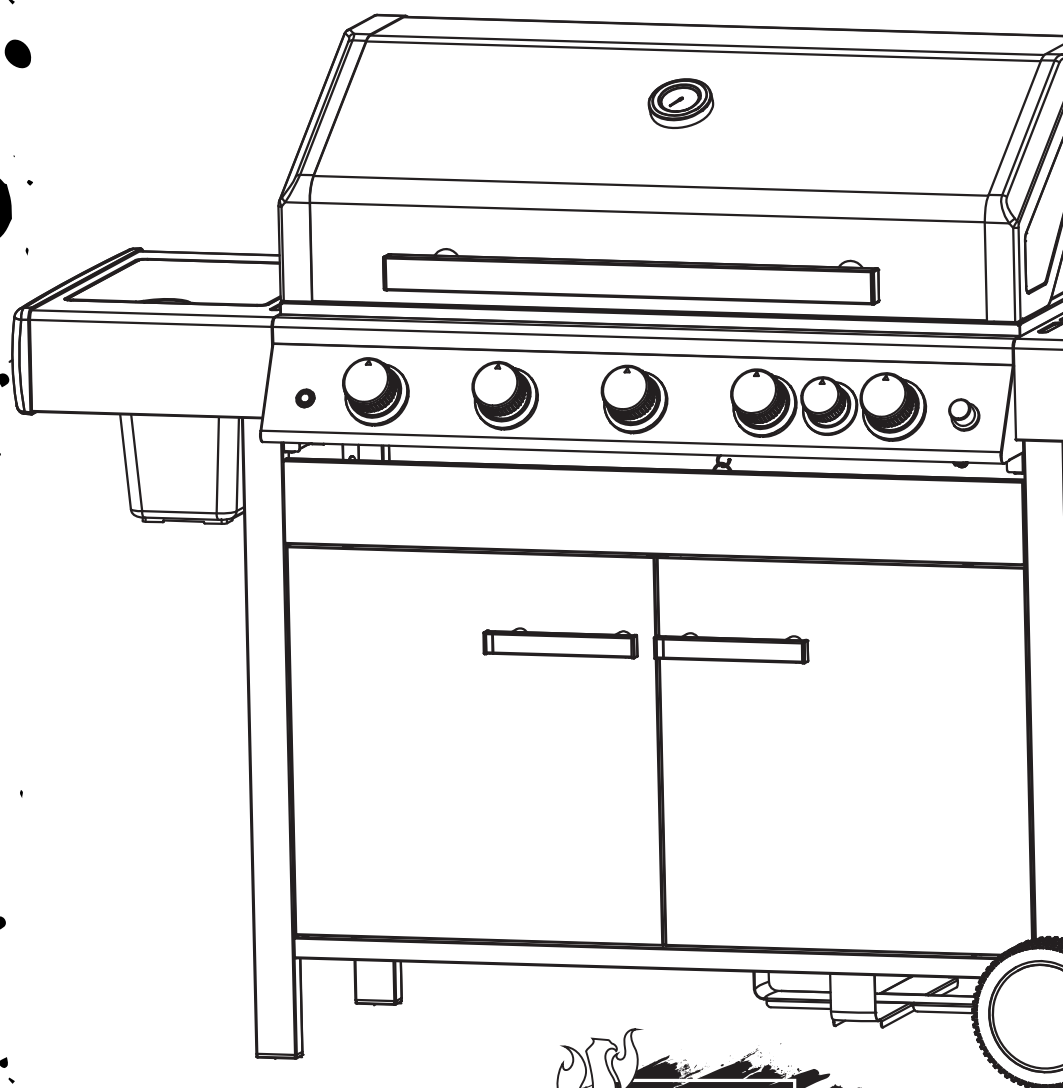

#22145

GG-IV-510SSDE (05199)

GG-IV-510SSES (05236)

GG-IV-510SSCZ (05208)

GG-IV-510SSSK (0 5238)

**EN** Operating instructions

**FR** Guide d'utilisation

**ES** Instrucciones de uso

**CS** Návod k obsluze

**PL** Instrukcja obsługi

**HU** Használati utasítás

Verwendung	3
Wichtige Sicherheitsinformationen	4
Sicherheitshinweise	4
Wichtige Informationen zu Gas & Gasanschlüssen	5
Anschluss der Flüssiggasflasche	6
Reinigung und Wartung	7
Umwelthinweise & Entsorgungsmaßnahmen	7
Fehlersuche und Störungsbeseitigung	8

## Willkommen bei LANDMANN, welcome in *Your World of BBQ!*

Liebe Grillfreunde und -freundinnen,

vielen Dank, dass Sie sich für einen Grill von LANDMANN entschieden haben.

- Die beiliegende Montageanleitung hilft Ihnen Schritt für Schritt, Ihren gerade erworbenen LANDMANN-Grill startklar zu machen. Dort finden Sie auch die technischen Daten Ihres Modells.
- Im zugehörigen Benutzerhandbuch geben wir Ihnen wichtige Hinweise zum richtigen Gebrauch, zum sicheren Umgang und zur Pflege Ihres neuen LANDMANN-Grills.

Nehmen Sie sich die Zeit, sich mit den Details Ihres neuen Equipments vertraut zu machen. Denn wir wünschen Ihnen nicht nur einen glatten Einstieg, sondern auch lange Freude an Ihrem LANDMANN-Markengrill.

Wenn Sie Fragen zu Ihrem Grillmodell haben oder weitere Unterstützung benötigen, hilft Ihnen unser Service-Team gerne weiter. Die entsprechenden Kontaktdaten finden Sie auf der Rückseite dieses Benutzerhandbuchs.

Viel Spaß und eine leckere Grillzeit wünscht Ihnen

**Ihr LANDMANN-Team**

## Verwendung

### Bestimmungsgemäße Verwendung:

Der Grill ist ein Gas-Grillgerät zur Verwendung im Freien. Er wird bestimmungsgemäß verwendet, wenn er ausschließlich für die Zubereitung von grillbaren Speisen eingesetzt wird und dabei alle Vorgaben dieser Anleitung eingehalten werden.

**Der Grill ist nur für den privaten Gebrauch bestimmt.**

- **Nur im Freien verwenden.**
- **Lesen Sie die Bedienungsanleitung vor Inbetriebnahme des Gerätes.**
- **ACHTUNG: Zugängliche Teile können sehr heiß sein. Kinder fernhalten.**
- **Das Gerät muss während des Betriebs von brennbaren Materialien ferngehalten werden.**
- **Das Gerät während des Betriebs nicht bewegen.**
- **Nach Gebrauch die Gaszufuhr an der Gasflasche schließen**
- **Keine Veränderungen am Gerät vornehmen.**

### Nicht bestimmungsgemäße Verwendung:

Eine andere oder darüber hinausgehende Verwendung ist nicht zulässig. Dies gilt insbesondere für folgende vernünftigerweise vorhersehbare Fehlanwendungen:

- Grill nicht mit Holzkohle oder anderem Brennmaterial als Flüssiggas (Propan/Butan) betreiben.
- Grill nicht als Heizung verwenden.
- Grill nicht zum Erhitzen von Stoffen und Materialien außer grillbarer Lebensmittel verwenden.

**WICHTIG!** Vor dem Gebrauch sorgfältig lesen. Bewahren Sie diese Bedienungsanleitung zum späteren Nachlesen auf.

**HINWEIS** für den Installateur: Diese Bedienungsanleitung muss beim Verbraucher bleiben.



## GEFAHR

Wenn Sie Gas riechen:

- Unterbrechen Sie die Gaszufuhr zum Grill.
- Löschen Sie alle offenen Flammen.
- Öffnen Sie den Deckel der Grilleinheit.
- Besteht der Geruch weiterhin, entfernen Sie sich vom Grill und kontaktieren Sie Ihren Gasversorger oder die Feuerwehr.





## WARNUNG

- Bewahren Sie in unmittelbarer Nähe zu Ihrem Grill oder anderer elektrischer Geräte kein Benzin oder andere entflammbare Flüssigkeiten bzw. Gase auf.
- Lagern Sie eine nicht genutzte Gasflasche niemals in der Nähe Ihres Grills oder anderer elektrischer Geräte.



## Wichtige Sicherheitsinformationen

Um auf Gefahren und wichtige Informationen hinzuweisen, werden in dieser Anleitung folgende Piktogramme und Signalwörter verwendet:

### Sicherheitshinweise:

Piktogramm und Signalwort	Hinweis auf ...
 <b>GEFAHR!</b>	... eine mögliche Gefahr, die schwere Personen- oder Sachschäden zur Folge haben kann, wenn nicht die genannten Maßnahmen ergriffen werden.
 <b>WARNUNG!</b>	Weist auf eine gefährliche Situation hin, die falls sie nicht verhindert wird – zu Todesfällen, schweren Verletzungen oder Sachschäden führen kann.
 <b>ACHTUNG!</b>	Weist auf eine gefährliche Situation hin, die falls sie nicht verhindert wird – zu leichten und mittelschweren Verletzungen oder Sachschäden führen kann.

### Anwendungshinweise:

Piktogramm	Hinweis auf ...
	... eine hilfreiche Funktion oder einen nützlichen Tipp.
	... Verwechslungsgefahr; das Symbol zeigt auf eine markante Stelle am Bauteil.

## Sicherheitshinweise

**⚠ ACHTUNG!** Wenn Sie folgende grundlegenden Sicherheitsmaßnahmen nicht beachten, kann es durch Brände oder Explosionen zu schweren Personen- und Sachschäden kommen.

### Installation und Montage

**⚠ ACHTUNG!** Bevor Sie beginnen, lesen Sie das Benutzerhandbuch und die Montageanleitung sorgfältig durch.

**⚠ WARNUNG!** Grill niemals trotz erkennbaren Schäden in Betrieb nehmen. Grill niemals technisch verändern. Nur Original Ersatzteile von LANDMANN verwenden.

**⚠ GEFAHR!** Bauen Sie diesen Grill niemals in eine integrierte oder Einschubkonstruktion ein. Dieser Grill ist nicht für den Einbau in Wohnwagen oder auf Booten geeignet.

### Bedienung und Nutzung

**⚠ WARNUNG!** Grill ausschließlich bestimmungsgemäß verwenden.

**⚠ GEFAHR!** Nur im Freien verwenden, bei guter Belüftung und oberhalb der Erdgleiche (d.h. nicht in Vertiefungen unterhalb des Erdniveaus) benutzen. Den Grill nicht in Garagen, Gebäuden, überdachten Durchgängen, Zelten, Markisen und anderen geschlossenen Bereichen oder brennbaren Konstruktionen verwenden.

**⚠ GEFAHR!** Feuer und Schwellbrand, wenn sich brennbare

Materialien oder Stoffe in der Nähe des Grills befinden. Den Aufstellort so wählen, dass sich keine brennbaren Materialien oder Stoffe in der Nähe des Grills befinden oder dorthin gelangen können. Mindestabstand zu brennbaren Materialien oder Stoffen: 2m oberhalb und 1m seitlich. Abstand zu schwer entflammenden Materialien, z.B. Hauswänden mindestens 0,6m.

**⚠ ACHTUNG!** Zugängliche Teile können sehr heiß sein. Kinder fernhalten. Während der Nutzung des Grills Grillhandschuhe (geprüft nach EN407) tragen.

**⚠ WARNUNG!** Der Grill muss während des Betriebes waagrecht stehen und darf nicht bewegt werden.

**⚠ WARNUNG!** Grill während des Betriebes nie unbeaufsichtigt lassen. Insbesondere aufpassen, dass keine Kinder oder Personen mit körperlichen oder geistigen Handicap in die Nähe des Grills gelangen. Diese Personen können mögliche Gefahren nicht immer richtig erkennen.

**⚠ GEFAHR!** Gas entzündet sich leicht. Beim Anschließen der Gasflasche darauf achten, dass sich im Umkreis von 5m keine Zündquellen befinden. Gasflasche und Gasleitung vor direktem Sonnenlicht und anderen Wärmequellen (max. 50°C) schützen. Insbesondere darf die Gasleitung keine heißen Teile des Grills berühren.

**⚠ GEFAHR!** Vor jeder Inbetriebnahme alle gasführenden Verbindungen auf Dichtheit und Unversehrtheit überprüfen. Bei porösen oder defekten gasführenden Verbindungen darf der Grill nicht in Betrieb genommen werden. Dies gilt auch bei z.B. durch Insekten verstopfte Schläuche oder Armaturen, da es dabei zu einem gefährlichen Flammenrückschlag kommen kann.

**⚠ GEFAHR!** Beim Zünden der Gasflamme nicht über die Grillfläche beugen, da es zu einer Verpuffung kommen kann, wenn sich Gas im Brennraum staut.

**⚠ ACHTUNG!** Reinigen Sie die Fettauffangschale, Grillrosten und Grillplatten regelmäßig um Ablagerungen zu vermeiden, die zu einem Fettbrand führen können.

**⚠ WARNUNG!** Verschließen Sie keine Öffnungen an den Seiten oder an der Rückseite des Gerätes.

### Lagerung und/oder Nichtgebrauch

**⚠ WARNUNG!** Sofort nach jedem Gebrauch des Grills das Ventil der Gasflasche schließen.

**⚠ WARNUNG!** Bei längerem Nichtgebrauch, Gasflasche abklemmen und ordnungsgemäß lagern.

- Gasflaschen-Ventil mit Verschlussmutter und Schutzkappe versehen.
- Gasflaschen müssen draußen und außer Reichweite von Kindern aufbewahrt werden.
- Gasflaschen dürfen nicht unter Erdgleich, Garagen, in Treppenhäuser, Fluren oder anderen geschlossenen Räumen aufbewahrt werden.

## Wichtige Informationen zu Gas & Gasanschlüssen

Flüssiggas (LPG) Propan, Butan sowie deren Gemische, die bei Raumtemperatur und geringer Kompression (< 10 bar) flüssig bleiben. Wird nun die Gasflasche geöffnet entweicht der Druck und die Flüssigkeit expandiert und geht in den gasförmigen Zustand über.

Hinweise für einen sicheren Umgang mit einer Flüssiggasflasche:

- Niemals eine verbeulte oder rostige Flüssiggasflasche verwenden.
- Niemals eine Flüssiggasflasche mit beschädigtem Ventil verwenden.
- Niemals eine Flüssiggasflasche hinlegen, Flüssiggasflasche immer in einer aufrechten sicheren Position installieren, transportieren und lagern.
- Niemals eine Flüssiggasflasche extremer Hitze oder direkter Sonneneinstrahlung aussetzen.
- Leere Flüssiggasflaschen dürfen nicht unmittelbar neben einem in Betrieb befindlichen Gasgrill gelagert werden. Auch scheinbar leere Flüssiggasflaschen können noch Flüssiggas enthalten und müssen daher mit der gleichen Sorgfalt wie eine volle Flüssiggasflasche behandelt werden.
- Achten Sie beim Anschließen und Wechseln der Gasflasche darauf, dass Sie dies nur in ausreichend belüfteten Räume oder im Freien tun. Stellen Sie sicher, dass sich kein offenes Feuer oder andere Zündquellen, sowie andere Personen in der Nähe befinden.

### Anforderungen an eine Flüssiggasflasche:

Verwenden Sie nur Flüssiggasflaschen die den nationalen Bestimmungen entsprechen. Verwenden Sie Flüssiggasflaschen mit den maximalen Abmessungen, wie in der Montageanleitung Ihres Produkts angegeben.

Bei der Platzierung der Flüssiggasflasche gibt es zwei Möglichkeiten:

1. Die Flüssiggasflasche kann direkt unter dem Gasgrill in einer dafür vorgesehene Halterung abgestellt werden.
2. Die Flüssiggasflasche darf nur seitlich und rückwertig neben den Gasgrill auf dem Boden abgestellt werden. Dabei ist auf einen festen und ebenen Untergrund zu achten.

**Welche Variante für Ihren LANDMANN Gasgrill zulässig ist, entnehmen Sie bitte der beigefügten gerätespezifischen Montageanleitung (Technische Daten).**

### Anforderungen an eine Schraubkartusche:

Sollte Ihr LANDMANN-Produkt für die Nutzung mit einer Butan/Propan-Gemisch Kartusche zugelassen sein, verwenden Sie nur Schraubkartuschen mit einem 7/16"-Gewinde und einem maximalen Fassungsvermögen von 450g / 800ml.

### Anforderungen an den Gasdruckregler:

Der Gasdruckregler sorgt dafür, dass der Gasgrill immer mit einem gleichmäßigen Gasdruck versorgt wird.

Benutzen Sie nur den Gasdruckregler, der mit Ihrem Gasgrill geliefert wurde. Sollte Ihr Gasgrill ohne einen Gasdruckregler ausgeliefert worden sein (länderabhängig), beschaffen Sie einen Gasdruckregler, der Ihren nationalen Bestimmungen entspricht.

Der mitgelieferte Gasdruckregler ist geprüft und CE-zertifiziert, entsprechend der Europäischen Norm EN 16129.

### Anforderungen an die Schlauchleitung:

Die Schlauchleitung ist die Verbindung zwischen Flüssiggasflasche und Gasgrill.

Die geprüfte und CE-zertifizierte Schlauchleitung darf maximal 1,5m lang sein.

Vor jeder Nutzung kontrollieren Sie, ob die Schlauchleitung keine Risse hat oder abgenutzt ist.

- Stellen Sie sicher, dass die Schlauchleitung keine Knickstellen hat.
- Stellen Sie sicher, dass die Schlauchleitung keine heißen Oberflächen berührt.

Benutzen Sie nur die Schlauchleitung, die mit Ihrem Gasgrill geliefert wurde. Sollte Ihr Gasgrill ohne eine Schlauchleitung ausgeliefert worden sein (länderabhängig), beschaffen Sie eine Schlauchleitung, die Ihren nationalen Bestimmungen entspricht.

## Anschluss der Flüssiggasflasche

Bitte beachten Sie die unterschiedlichen nationalen Anschlussmöglichkeiten für Flüssiggasflaschen. Entsprechend werden unterschiedliche Druckregler verwendet.

1. Stellen Sie sicher, dass sich alle Bedienknöpfe der Brenner in der AUS-Position befinden. Drücken Sie die hierfür die Reglerknöpfe nach innen und drehen sie im Uhrzeigersinn.
2. Ermitteln Sie den Reglertyp und schließen den Regler an die Flüssiggasflasche entsprechend der Anweisung an.
3. Stellen Sie sicher, dass das Gasflaschenventil bzw. der Druckregler-Hebel geschlossen ist.

Hinweis: Der mitgelieferte Druckregler kann auf Grund von nationalen Bestimmungen geringfügig von dem dargestellten Regler abweichen.

### A. Anschließen des Druckreglers mit Linksgewinde.

Schrauben Sie den Druckregler an den Anschluss der Flüssiggasflasche. Drehen Sie die Überwurfmutter des Druckreglers dazu gegen den Uhrzeigersinn. Damit das Gas ausströmt und Sie den Grill in Betrieb nehmen können, drehen Sie das Ventil (a) an der Flüssiggasflasche gegen den Uhrzeigersinn auf.

### B. Anschließen des Druckreglers mit Hebel.

Drehen Sie den Druckregler-Hebel (b) im Uhrzeigersinn auf AUS-Position. Drücken Sie den Druckregler auf das Flüssiggasflaschenventil, bis der Druckregler deutlich einrastet. Damit das Gas ausströmt und Sie den Grill in Betrieb nehmen können, drehen Sie den Hebel gegen den Uhrzeigersinn auf ON.

### C. Anschließen des Druckreglers mit Manschette.

Stellen Sie sicher, dass sich der Druckregler-Hebel (b) in der AUS-Position befindet. Schieben Sie die Manschette des Druckreglers nach oben und halten den Druck aufrecht. Drücken Sie den Druckregler auf das Gasflaschenventil und schieben die Manschette zum Schließen nach unten).

Falls der Druckregler nicht einrastet, wiederholen Sie den Vorgang.

### D. Anschließen des Druckreglers an einer Schraubkartusche.

Sollte Ihr Gerät mit einem Druckregler für Kartuschenanschluss ausgestattet sein, verwenden Sie nur Gas-Kartuschen mit Schraubanschluss. Prüfen Sie vor dem Anschluss der Gaskartusche, ob die Gummidichtung am Druckregler vorhanden und in einem einwandfreien Zustand ist. Schrauben Sie die Gas-Kartusche gegen den Uhrzeigersinn von unten an den Druckregler. Achten Sie darauf, dass das Ventil (b) geschlossen ist. Drehen Sie nun das Ventil (b) auf (+).

### Druckregler entfernen:

1. Stellen Sie sicher, dass das Gasflaschenventil (a) bzw. der Druckregler-Hebel (b) geschlossen ist.
2. Drehen Sie alle Bedienknöpfe der Brenner auf, sodass das restliche Gas im System entweichen kann.
3. Entfernen Sie nun den Druckregler in umgekehrter Reihenfolge wie oben beschrieben.

### Leckage Prüfung:

Öffnen Sie das Gasflaschenventil (a), bzw. den Druckregler-Hebel (b) und kontrollieren Sie mit einem handelsüblichen Lecksuchmittel, ob alle Verbindungen am Gassystem, sowie der Verbindung zwischen Gasflasche und Druckregler dicht sind. Befeuchten Sie hierfür alle Gasverbindungen mit handelsüblichem Lecksuchmittel oder Seifenlauge (80% Wasser, 20% Flüssigseife). An undichten Stellen der Verbindungen bilden sich Blasen. Beachten Sie die Anleitung zum Lecksuchmittel! Eine Dichtheitsprüfung mit offener Flamme ist nicht zulässig. Eine Dichtheitsprüfung nach Gehör ist nicht sicher.

Bei erkannter Undichtigkeit sofort das Gasflaschenventil (a), bzw. den Druckregler-Hebel (b) schließen und undichte Verbindung nachziehen oder undichtes Teil austauschen.

Wiederholen Sie die Dichtheitsprüfung.

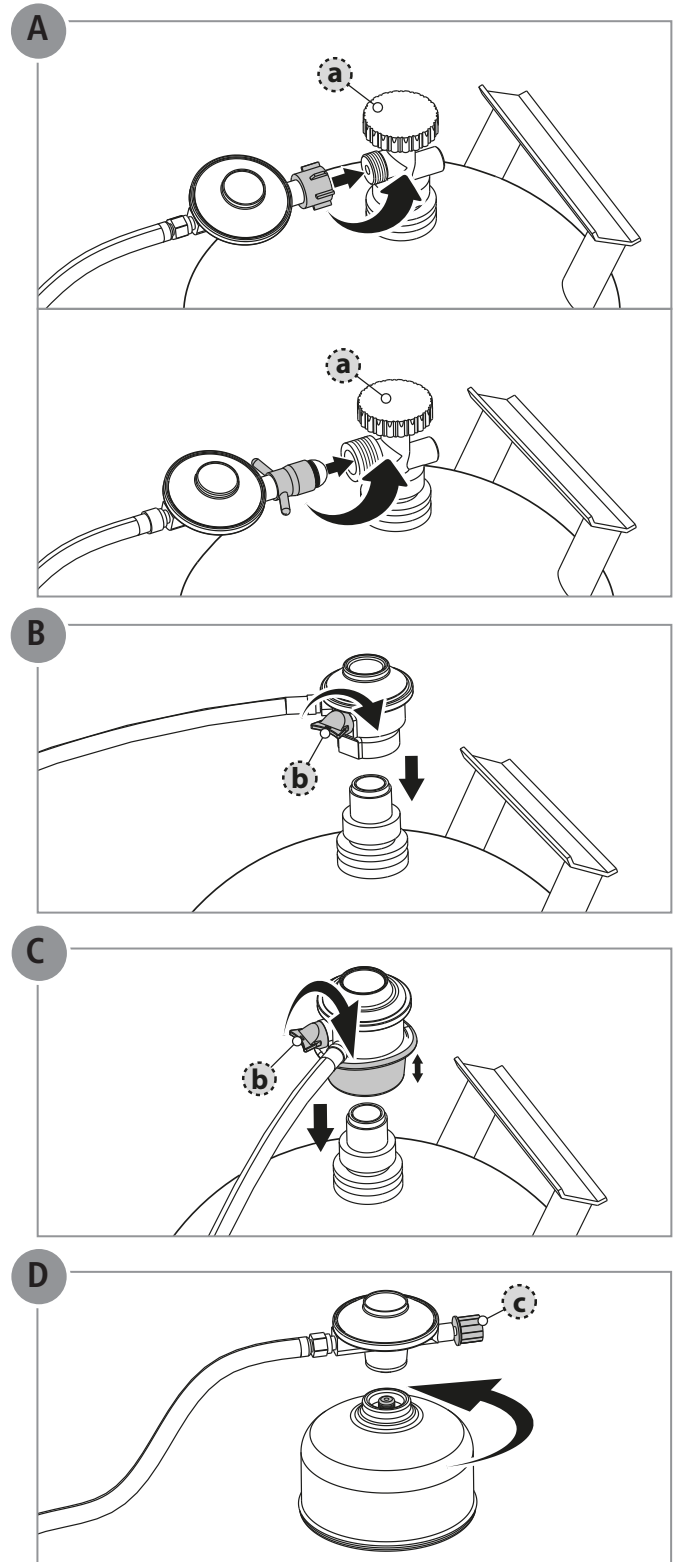

**⚠ GEFAHR!** Suchen Sie niemals mit einer offenen Flamme nach Gaslecks. Stellen Sie vor der Überprüfung auf Lecks sicher, dass sich in der Nähe keine Funken bilden können und keine

offenen Flammen befinden. Funken oder Flammen können eine Explosion auslösen, die zu schweren oder gar tödlichen Verletzungen oder Sachschäden führen kann.



## Reinigung und Wartung

Damit Sie lange viel Freude mit Ihrem Gasgrill haben, sollten Sie das Gerät nach jedem Betrieb reinigen.

**⚠️ GEFAHR!** Verbrennungsgefahr, einige Teile des Grills können sehr heiß werden. Lassen Sie den Grill erst abkühlen, bevor Sie ihn reinigen.

**⚠️ GEFAHR!** Übermäßige Ansammlungen von Lebensmittelrückständen und Speisefett können zu einem sogenannten Fettbrand führen.

Wird der Gasgrill nicht regelmäßig gereinigt und gewartet, kann seine Leistung im Laufe der Zeit abnehmen. Niedrige Temperaturen, eine ungleichmäßige Hitzeverteilung und an den Grillrost anhaftendes Grillgut sind Anzeichen dafür, dass der Grill gereinigt und gewartet werden sollte. Stellen Sie sicher, dass der Grill ausgeschaltet und abgekühlt ist. Die Reinigung und Wartung ist abhängig von der Nutzung.

### Reinigen der Innenseiten des Grills:

Während der Nutzung entsteht aus verdampftem Fett und Rauch Kohlenstoff, der sich auf den Innenseiten des Grills ablagert. Diese braunen und schwarzen Ablagerungen sehen so ähnlich wie Farbflecken aus, sind aber nicht giftig.

Entfernen Sie in der gesamten Brennkammer alle Speisereste und Fettsammlungen.

Diese Ablagerungen können mit einem Kunststoffspachtel leicht entfernt werden.

Wischen Sie anschließend die Oberflächen mit einem weichen Tuch sauber. Sollten stärkere Verschmutzungen vorhanden sein, können Sie diese mit warmem Seifenwasser abwaschen und mit einem nicht scheuernden Tuch trocken wischen.

### Reinigen der Brenner:

Reinigen Sie die komplette äußere Oberfläche der Brenner mit einer Drahtbürste, um Speiserückstände und Schmutz zu entfernen. Achten Sie beim Reinigen darauf, nicht die Zündelektrode zu verbiegen oder zu beschädigen. Bürsten Sie vorsichtig um die Zündelektrode herum.

Stellen Sie insbesondere sicher, dass an jedem Brennerrohr die seitlichen Lufteinlassöffnungen frei sind. Reinigen Sie die Lufteinlassöffnungen gegebenenfalls, zum Beispiel mit einem Pfeifenreiniger.

Die Gasaustrittsdüsen an den Einstellgliedern (hinter der Frontblende) können bei Bedarf mit einer Nadel gereinigt werden.

### Reinigen des Infrarotbrenners:

**Hinweis: Infrarotbrenner dürfen nicht mit Wasser in Kontakt kommen.**

Betreiben Sie den Infrarotbrenner bei geöffneter Grillhaube 5 Minuten lang ohne Grillgut mit maximaler Leistung, damit Fett oder Speisereste verbrennen können.

Nachdem der Grill abgekühlt ist, saugen sie die verbrannten Partikel mit einem Staubsauger vorsichtig ab.

### Reinigen des Fettauffangsystems:

Die Fettauffangschale und der Fettauffangtopf sind so konstruiert, dass sie leicht entfernt und gereinigt werden können. Entleeren und reinigen Sie die Fettauffangschale und den Fettauffangtopf vor jeder Nutzung. Altes Fett ist leicht entzündbar und kann zum Fettbrand führen.

## Reinigen der Außenseiten:

Die Außenseiten des Grills bestehen aus unterschiedlichen Materialien und Oberflächen, daher empfehlen wir je nach Art der Oberfläche unterschiedliche Reinigungsmethoden.

### Edelstahl-Oberflächen

Verwenden Sie zum Reinigen der Edelstahl-Oberflächen einen ungiftigen, nichtscheuernden Edelstahlreiniger oder eine Politur für Outdoor-Produkte und Grills. Verwenden Sie ein weiches Tuch zur Reinigung. Beachten Sie die Angaben vom Hersteller des Reinigungsmittels.

### Lackierte, porzellanemaillierte Oberflächen und Kunststoffteilen

Verwenden Sie zum Reinigen nur warmes Seifenwasser und Küchentücher oder einen weichen Lappen. Reinigen Sie die Oberfläche Spülen Sie ab und wischen die Oberfläche trocken.

Benutzen Sie keine ätzenden oder scheuernden Reinigungsmittel, diese können die Oberflächen beschädigen.

Hinweis: Wird der Grill einer besonders rauen Umgebung ausgesetzt, muss die Außenseite des Grills häufiger gereinigt werden.

In Chlorid- und Sulfid-haltiger Umgebung kann auch rostfreier Stahl oxidieren oder Flecken aufweisen. Insbesondere in Küstenregionen; Salzwasser, saurer Regen und andere extreme Bedingungen, z.B. die nähere Umgebung von Pools und Whirlpools, die von hoher Wärme und Luftfeuchtigkeit gekennzeichnet ist. Diese Flecken werden manchmal mit Rost verwechselt, aber sie können einfach entfernt und vermieden werden. Reiben Sie alle rostfreien Stahlflächen alle 3 bis 4 Wochen mit Leitungswasser und einem Reinigungsmittel für rostfreien Stahl ab, um die Entstehung von Flecken zu verhindern.

## Umwelthinweise & Entsorgungsmaßnahmen

Achten Sie auf Sauberkeit beim Umgang mit dem Grill und bei der Entsorgung von Reststoffen.

Auch Verpackungen und Altgeräte müssen ordnungsgemäß entsorgt werden.

Zur Entsorgung des Grills zerlegen Sie ihn in seine Einzelteile und geben Sie Metalle und Kunststoffe in die Wiederverwertung.



Mit diesem Symbol wird gekennzeichnet, dass Sie dieses Erzeugnis nicht mit dem Hausmüll entsorgen dürfen.

Elektroaltgeräte sind Wertstoffe, und gehören daher nicht in den Hausmüll.

Wenn Sie Ihren Grill entsorgen, müssen alle Elektrobauteile, z.B. Elektromotor für Drehspieß, Zündmodule, Batterien usw. gesondert entsorgt werden.

Wir möchten Sie daher bitten, uns mit Ihrem aktiven Beitrag bei der Ressourcenschonung und beim Umweltschutz zu unterstützen und diese Geräte bei den falls vorhandenen Rücknahmestellen abzugeben.

Es gelten dazu die jeweils örtlichen nationalen Bestimmungen. Weitere Informationen erhalten Sie bei ihrer kommunalen Verwaltung oder Verbraucherzentrale.

## Fehlersuche und Störungsbeseitigung

Sollte es trotz hinreichender Sorgfalt und Pflege zu einer Störung kommen, kann Ihnen dieses Kapitel helfen, diese zu beheben.

Störung	Mögliche Ursache	Abhilfe
Gasgeruch tritt auf	Leckage im Gassystem	<ol style="list-style-type: none"> <li>1. Sofort Flaschenventil schließen</li> <li>2. Jegliche Flammen- oder Funkenbildung unterbinden (keine elektr. Geräte schalten)</li> <li>3. Alle Verschraubungen des Gassystems nachziehen</li> <li>4. Alle gasführenden Teile auf äußere Beschädigungen überprüfen; defekte Teile gegen Original-Ersatzteile tauschen</li> <li>5. Dichtheit mit Lecksuchmittel kontrollieren</li> </ol>
Brenner zündet nicht	Gasflasche leer	Gasflasche tauschen
	Flaschenventil geschlossen	Flaschenventil öffnen
	Düse des Einstellglieds (hinter Frontblende) steckt nicht im Brennerrohr	Sichtprüfung, ggf. Düse und Anschlussrohr ausrichten
	Zündkabel steckt nicht auf Zündung	Sichtprüfung, ggf. aufstecken
	Batterie der elektronischen Zündung leer	Batterie austauschen (siehe Montageanleitung des Gerätes)
	Abstand zwischen Zündkerze und Gasaustrittsöffnungen am Brenner nicht korrekt	Sichtprüfung, ggf. korrigieren
	Düse des Einstellglieds (hinter Frontblende) verstopft	Düse des Einstellglieds mit Nadel reinigen
Temperatur am Grill zu niedrig	Sonstiges Gassystem verstopft	Gassystem vom Fachmann reinigen lassen
	Zu kurze Aufheizzeit	Grilleinheit-Deckel schließen und Flammenregler auf Max. stellen
Starkes Aufflammen der Flammen	Gasaustrittsöffnungen am Brenner verstopft	Verstopfungen am Brenner entfernen
	Fettiges Grillgut	Entfernen Sie große Fettmengen vor dem Grillen oder legen Sie das Fleisch auf eine Grillschale oder reduzieren Sie die Grilltemperatur
Verpuffung oder blubberndes Geräusch	Flammenrückschlag auf Grund von Verstopfungen am Brenner	<ol style="list-style-type: none"> <li>1. Sofort Flaschenventil schließen</li> <li>2. 5 Minuten warten und Grill erneut in Betrieb nehmen</li> <li>3. Tritt die Störung erneut auf, Brenner ausbauen und reinigen</li> </ol>



Usage	10
Important safety information	11
Safety precautions	11
Important information about gas & gas connections	12
Liquid gas cylinder connection	13
Cleaning and maintenance	14
Environmental information and waste disposal measures	14
Troubleshooting	15

## Welcome to LANDMANN, welcome in *Your World of BBQ!*

Dear BBQ friends

Thank you for choosing a LANDMANN barbecue.

- The enclosed installation manual provides you with step-by-step instructions of how to get your newly purchased LANDMANN barbecue ready for use. The manual also contains technical information about your model.
- The related user manual contains important information about the correct use, safe handling and maintenance of your new LANDMANN barbecue.

Please take the time to familiarise yourself with the details of your new equipment.

As we not only wish you a smooth start, but also a great deal of pleasure over a long period of time with your LANDMANN brand barbecue.

If you have any questions about your barbecue model or need additional support, our service team will be happy to help you. You will find the contact information at the back of this user manual.

Have fun and enjoy the delicious barbecue season!

### Your LANDMANN Team

## Usage

### Intended purpose:

This is a gas barbecue that is intended for outdoor use. The intended use comprises the exclusive use for cooking barbecue food in compliance with all instructions in this manual.

**The barbecue is intended for private use only.**

- Use outdoors only.
- Read the instructions before using the appliance.
- **WARNING: Accessible parts may be very hot. Keep young children away.**
- Do not move the appliance during use.
- Turn off the gas supply at the gas cylinder after use.
- Do not modify the appliance.

### Improper use:

Any other use or application beyond the intended purpose is not permitted. This applies in particular to the following types of misuse:

- Do not operate the barbecue with coal or fuel other than liquid gas (propane/butane).
- Do not use the barbecue as a heating appliance.
- Do not use the barbecue to heat materials and substances other than barbecue food.

**IMPORTANT!** Read thoroughly before use. Keep these operating instructions for future reference.

**NOTE** for the installer: This manual must remain with the consumer.



## DANGER

If you smell gas:

- Disconnect the gas supply to the barbecue.
- Extinguish all open flames.
- Open the lid on the grill unit.
- If the smell persists, move away from the barbecue and contact your gas supplier or the fire brigade.





## WARNING

- Do not store petrol or other flammable liquids or gases in the immediate vicinity of your barbecue or other electrical appliances.
- Never keep an unused gas cylinder in the vicinity of your barbecue or other electrical appliances.



## Important safety information

The following pictograms and signal words are used in these instructions to point out hazards and important information.

### Safety precautions:

Pictogram and signal word	Note on ...
 <b>DANGER!</b>	... a possible danger that can result in severe personal injury or damage to property if the stated measures are not taken.
 <b>WARNING!</b>	Indicates a hazardous situation which, if not avoided, could result in death, serious injury or material damage.
 <b>CAUTION!</b>	Indicates a hazardous situation which, if not avoided, could result in minor or moderate injury or material damage.

### Application instructions:

Pictogram	Note on ...
	... a useful function or a helpful tip.
	... Danger of confusion; the symbol points to an easily visible part of the component.

## Safety precautions

**⚠ CAUTION!** Failure to observe the following basic safety precautions may result in serious personal injury or material damage due to fire or explosion.

### Installation and assembly

**⚠ CAUTION!** Before you start, read the user manual and the installation instructions carefully.

**⚠ WARNING!** Never use the barbecue if there is any visible damage. Never make any technical modifications to the barbecue. Only use original spare parts from LANDMANN.

**⚠ DANGER!** Never install this barbecue in an integrated or slide-in construction. This barbecue is not suitable for installation in caravans or boats.

### Operation and use

**⚠ WARNING!** Use the barbecue exclusively for the intended purpose.

**⚠ DANGER!** Only use the barbecue outdoors in a well ventilated spot and above ground level (i.e. not in areas below ground level). Do not use the barbecue in garages, buildings, covered passageways,

tents, awnings and other closed areas or combustible structures.

**⚠ DANGER!** Fire or smouldering fire if flammable materials or substances are near the barbecue. Choose an area for installation where no flammable materials or substances are, or will be, in close proximity to the barbecue. Minimum distance to flammable materials or substances: 2 m overhead and 1 m to the side. Distance to flame-resistant materials, e.g. house walls: at least 0.6 m.

**⚠ CAUTION!** Accessible parts can become very hot. Keep children away. Wear barbecue mittens while using the barbecue (approved as per EN 407).

**⚠ WARNING!** The barbecue must stand level during operation and must not be moved.

**⚠ WARNING!** Never leave the barbecue unattended when in use. Take particular care to ensure that children and individuals with physical or mental disabilities are kept away from the barbecue. They may not be able to identify the dangers correctly.

**⚠ DANGER!** Gas is highly flammable. When connecting the gas cylinder make sure that there are no sources of ignition within a 5 m radius. Protect the gas cylinder and the gas hose from direct sunlight and other sources of heat (max. 50 °C). Take particular care to ensure that the gas hose does not touch any part of the hot barbecue.

**⚠ DANGER!** Before each use check to ensure that all of the connections through which gas is supplied are sealed and intact. The barbecue must not be used if the connections for the gas supply are porous or faulty. This also applies, for example, to hoses or fittings that are blocked with insects, as this can result in a dangerous flashback.

**⚠ DANGER!** When igniting the gas flame, do not bend over the barbecue surface as deflagration can occur if gas has accumulated in the combustion chamber.

**⚠ CAUTION!** Clean the grease tray, grill grate and grill plates regularly to avoid deposits that could lead to a grease fire.

**⚠ WARNING!** Do not close any openings on the sides or on the back of the unit.

### Storage and/or non-use

**⚠ WARNING!** Close the valve on the gas cylinder immediately when you finish using the barbecue.

**⚠ WARNING!** If the barbecue is not going to be used for a prolonged period, cut off the supply from the gas cylinder and store properly.

- Fit the gas cylinder valve with a cap nut and safety cap.
- Gas cylinders must be kept outdoors and out of the reach of children.
- Gas cylinders must not be stored below ground level, in garages, in stairwells, corridors or other closed rooms.

## Important information about gas & gas connections

Liquid gas (LPG) propane, butane and mixtures that remain liquid at room temperature and low compression (< 10 bar). When the gas cylinder is opened, the pressure escapes and the liquid expands to the gaseous state.

Instructions for safely handling a gas cylinder:

- Never use a dented or rusty liquid gas cylinder.
- Never use a liquid gas cylinder with a damaged valve.
- Never place a liquid gas cylinder on its side, always install, transport and store liquid gas cylinders in a stable, upright position.
- Never expose a liquid gas cylinder to extreme heat or direct sunlight.
- Empty liquid gas cylinders must not be stored directly next to a gas barbecue that is being used. Even apparently empty liquid gas cylinder can still contain liquid gas and must therefore be treated with the same care as a full liquid gas cylinder.
- When connecting and changing the gas cylinder, make sure that you do this only in rooms that are sufficiently ventilated or outdoors. Make sure that there are no open fires or other sources of ignition, as well as other persons in the vicinity.

### Requirements for a liquid gas cylinder:

Only use liquid gas cylinders that comply with national regulations. Use liquid gas cylinders with the maximum dimensions as specified in the installation instructions for your product.

There are two ways to position a liquid gas cylinder:

1. The liquid gas cylinder can be placed directly under the gas barbecue in a bracket provided for this purpose.
2. If placed on the floor, the liquid gas cylinder may only be positioned at the side or rear of the barbecue. In this case, make sure that the ground is firm and level.

**Please refer to the enclosed appliance-specific installation instructions (technical information) to find out which variant is permitted for your LANDMANN gas barbecue.**

### Requirements for a screw-type cartridge:

If your LANDMANN product is approved for use with a butane/propane mix cartridge, only use screw in cartridges with a 7/16" thread and a maximum capacity of 450g / 800ml.

### Requirements for the gas pressure regulator:

The gas pressure regulator ensures that the gas barbecue is always supplied with a uniform gas pressure.

Only use the gas pressure regulator supplied with your gas barbecue. If your gas barbecue was delivered without a gas pressure regulator (country-dependent), procure a gas pressure regulator that complies with your national regulations.

The supplied gas pressure regulator is tested and CE-certified according to the European standard EN 16129.

### Requirements for the hose line:

The hose line forms the connection between the liquid gas bottle and the gas barbecue.

The tested and CE-certified hose line must not be longer than 1.5 m.

Before each use, check whether the hose line has any cracks or is worn.

- Make sure that the hose line does not have any kinks.
- Make sure that the hose line does not touch any hot surfaces.

Only use the hose line supplied with your gas barbecue. If your gas barbecue was delivered without a hose line (country-dependent), procure a hose line that complies with your national regulations.

## Liquid gas cylinder connection

Please note the different national connection options for liquid gas cylinders. Different pressure regulators are used accordingly.

1. Make sure that all burner control knobs are in the OFF position. Press the control knobs inwards and turn them clockwise.
2. Determine the controller type and connect the controller to the liquid gas cylinder according to the instructions.
3. Make sure that the gas cylinder valve or the pressure regulator lever is closed.

Note: The pressure regulator supplied may differ slightly from the regulator shown due to national regulations.

**A. Connecting the pressure regulator with a left-hand thread.**  
Screw the pressure regulator to the liquid gas cylinder connection. To do this, turn the pressure regulator coupling nut anti-clockwise. Turn the valve (a) on the liquid gas cylinder anti-clockwise so that the gas flows out and you can start up the barbecue.

**B. Connecting the pressure regulator with a lever.**  
Turn the pressure regulator lever (b) clockwise to the OFF position. Press the pressure regulator onto the liquid gas cylinder valve until the pressure regulator obviously engages. Turn the lever anti-clockwise to ON so that the gas flows out and you can start up the barbecue.

**C. Connecting the pressure regulator with a collar.**  
Make sure that the pressure regulator lever (b) is in the OFF position. Slide up the collar on the pressure regulator and maintain the pressure. Press the pressure regulator onto the gas cylinder valve and slide down the collar to close it. If the pressure regulator does not engage, repeat the procedure.

**D. Connecting the pressure regulator to a screw-in cartridge.**  
If your appliance has a pressure regulator for a cartridge connection, only use gas cartridges with a screw connection. Before connecting the gas cartridge, check that the rubber seal on the pressure regulator is present and in perfect condition. Screw the gas cartridge onto the pressure regulator anti-clockwise the underside. Make sure that the valve (b) is closed. Now turn the valve (b) to (+).

### Removing the pressure regulator:

1. Make sure that the gas cylinder valve (a) or the pressure regulator lever (b) is closed.
2. Turn on all the burner control knobs so that the remaining gas in the system can escape.
3. Now remove the pressure regulator in the opposite order to as described above.

### Leakage check:

Open the gas cylinder valve (a) or the pressure regulator lever (b) and use a standard leak indicator to check whether all connections on the gas system and the connection between the gas cylinder and the pressure regulator are tight. For this purpose, moisten all gas connections with a standard leak indicator or soapy water (80% water, 20% liquid soap). Bubbles form at leaks in the joints. Observe the instructions for the leak indicator! Never check for leaks using a naked flame. Listening for leaks is not a reliable method of detection.

If a leak is detected, close the gas cylinder valve (a) or the pressure regulator lever (b) immediately and tighten the loose connection or replace the leaking part.

Repeat the leak test.

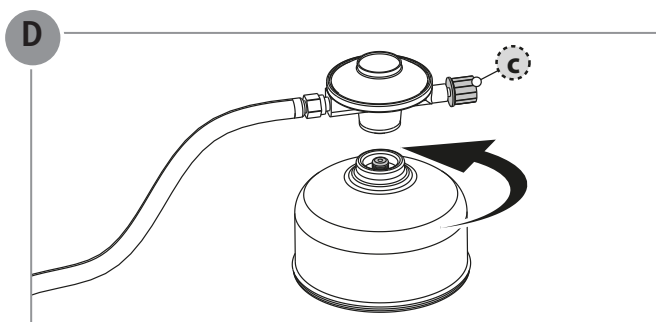
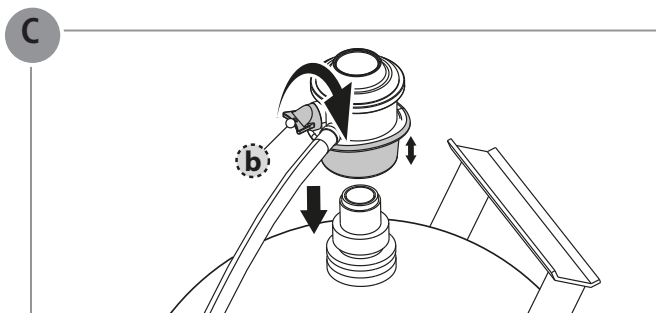
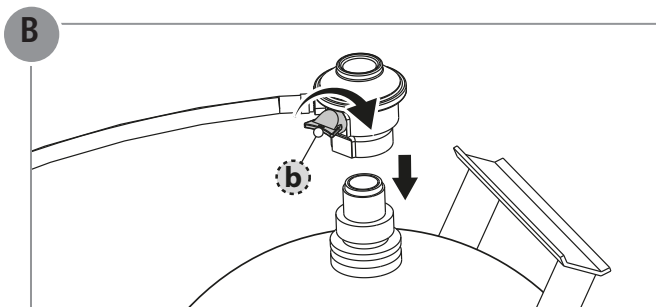
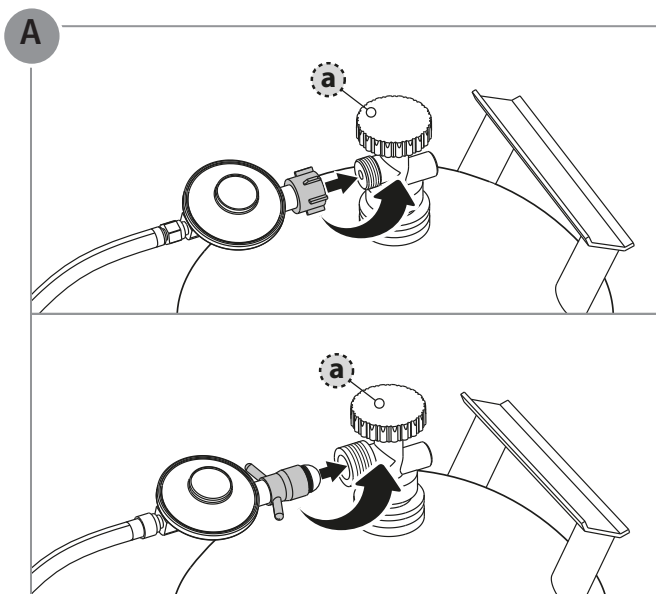

**⚠ DANGER!** Never search for gas leaks using an open flame. Before checking for leaks, make sure that no sparks or

open flames can form in the vicinity. Sparks or flames can cause an explosion which can lead to serious or even fatal injuries or material damage.

## Cleaning and maintenance

To ensure your gas barbecue serves you well for many years to come, it should be cleaned after each use.

**⚠ DANGER!** Risk of burns, some parts of the barbecue can get very hot. Allow the barbecue to cool down sufficiently before cleaning it.

**⚠ DANGER!** Excessive accumulation of food residues and cooking fat can lead to a grease fire.

If the gas barbecue is not cleaned and maintained on a regular basis, its performance may decrease over time. Low temperatures, uneven heat distribution and food sticking to the grill grid are indications that the barbecue should be cleaned and maintained. Make sure that the barbecue is switched off and cooled down. Cleaning and maintenance depends on use.

### Cleaning the inside of the barbecue:

During use, carbon is formed from evaporated fat and smoke and is deposited on the inside of the barbecue. These brown and black deposits look similar to colour stains, but are not toxic.

Remove all food residues and fat accumulations in the whole combustion chamber.

These deposits can be easily removed using a dedicated grill brush.

Then wipe the surfaces clean using a soft cloth. If there is heavy contamination, you can wash it off using warm soapy water and wipe it dry with a non-abrasive cloth.

### Cleaning the burners:

Clean the entire outer surface of the burners using a wire brush to remove food residue and dirt. Take care not to bend or damage the ignition electrode during cleaning. Carefully brush around the ignition electrode.

Make sure that the side air inlets are clear on each burner hose. If necessary, clean the air inlet openings, for example with a pipe cleaner.

The gas outlet nozzles on the adjusters (behind the front panel) can be cleaned with a pin if necessary.

### Cleaning the infrared burner:

**Note: Avoid water contact with the infrared burners**

Run the infrared burner at maximum power with the lid open for 5 minutes without any food on the barbecue so that grease or food residues will burn off.

Once the barbecue has cooled down, carefully vacuum off the burnt particles.

### Cleaning the grease collection system:

The grease tray and the grease pan are designed for easy removal and cleaning. Empty and clean the grease tray and grease pan before each use. Old grease is highly flammable and can lead to a grease fire.

### Cleaning the outsides:

The outside of the barbecue is made of different materials and surfaces, so we recommend different cleaning methods depending on the type of surface.

#### Stainless steel surfaces

Use a non-toxic, non-abrasive stainless steel cleaner or polish for outdoor products and barbecues to clean the stainless steel surfaces. Use a soft cloth for cleaning. Observe the information provided by the cleaning agent manufacturer.

#### Painted, porcelain-enamelled surfaces and plastic parts

Only use warm soapy water and kitchen towels or a soft cloth for cleaning. Clean the surface, rinse and wipe the surface dry.

Do not use corrosive or abrasive cleaning agents as they can damage the surfaces.

Note: If the barbecue is exposed to a particularly harsh environment, the outside of the barbecue must be cleaned more frequently.

In environments containing chloride and sulphide, stainless steel can also oxidise or stain. Especially in coastal areas; salt water, acid rain and other extreme conditions, e.g. near pools and whirlpools that are characterised by high heat and humidity. These stains are sometimes confused with rust, but they can be easily removed and avoided. Wipe all stainless steel surfaces every 3 to 4 weeks using tap water and a stainless steel cleaner to prevent staining.

## Environmental information and waste disposal measures

Pay attention to cleanliness when using the barbecue and dispose of waste in a clean and safe manner.

Packaging and old equipment must also be disposed of properly.

To dispose of the barbecue, disassemble it into its individual parts and recycle the metal and plastic parts.



This symbol indicates that you must not dispose of this product with household waste.

Old electrical appliances are recyclable materials and should therefore not be disposed of with household waste.

If you dispose of your barbecue, all electrical components, e.g. electric motor for spit, ignition modules, batteries, etc. must be disposed of separately.

We would therefore like to ask you to support us with your active contribution to the conservation of resources and environmental protection and to return these appliances to the collection points, if available.

Local national regulations apply. For further information, please contact your local administration or consumer centres.

## Troubleshooting

If there is a fault despite due care, this chapter may help you to resolve the fault.

Malfunction	Possible cause	Remedy
There is a smell of gas	Leak in the gas system	<ol style="list-style-type: none"> <li>1. Close the cylinder valve immediately</li> <li>2. Prevent any flame or spark formation (do not switch on any electrical appliances)</li> <li>3. Tighten all connections on the gas system</li> <li>4. Check all components of the gas system for visible damage; replace defective parts with original spare parts</li> <li>5. Check for leaks using a leak detector</li> </ol>
Burner does not ignite	Gas cylinder is empty	Replace the gas cylinder
	Cylinder valve is closed	Open cylinder valve
	The nozzle on the adjusting element (behind front panel) is not inserted into the burner hose.	Visual inspection, if necessary adjust nozzle and connection hose.
	The igniter cable is not on the igniter	Conduct a visual inspection, connect if necessary
	Battery of the electronic ignition is empty	Replace battery (see the installation instructions for the appliance)
	Distance between the spark plug and gas outlets on the burner is incorrect	Visual inspection; correct if necessary
	Nozzle on adjusting element (underneath front panel) is blocked.	Clean the adjuster jet with a needle
Temperature on grill too low	Other gas system blocked	The gas system should be cleaned by a specialist
	Pre-heating time too short	Close the lid and set the flame regulator to max.
Strong flare-up	Gas outlets on the burner are blocked	Remove blockage from burner
	Fatty foods	Remove any large areas of fat prior to barbecuing or place the meat on a grill plate or reduce the barbecue temperature
Popping or bubbling noise	Flashback caused by blockages in the burner.	<ol style="list-style-type: none"> <li>1. Close the cylinder valve immediately</li> <li>2. Wait five minutes and then switch the barbecue back on.</li> <li>3. If the malfunction reoccurs, disassemble and clean the burner</li> </ol>



Empleo	17
Información de seguridad importante	18
Instrucciones de seguridad	18
Información importante sobre el gas y las conexiones de gas	19
Conexión de la bombona de gas licuado	20
Limpieza y mantenimiento	21
Indicaciones medioambientales y medidas de eliminación de residuos	21
Localización de averías y eliminación de fallos	22

## Bienvenidos a LANDMANN, welcome to *Your World of BBQ!*

Queridos aficionados a la barbacoa:

Les agradecemos que hayan optado por una barbacoa LANDMANN.

- Las instrucciones de montaje adjuntas les ayudarán, paso a paso, a poner en marcha la barbacoa LANDMANN que acaban de adquirir. También encontrarán las características técnicas de su modelo.
- En el manual de usuario correspondiente facilitamos indicaciones importantes sobre el uso correcto, el manejo seguro y la conservación de su nueva barbacoa LANDMANN.

Dediquen el tiempo necesario para familiarizarse con los detalles de su nuevo equipo. Y es que no solo queremos que tengan un buen comienzo con su barbacoa LANDMANN, sino que la disfruten durante mucho tiempo.

En caso de dudas sobre su modelo de barbacoa o de necesitar asistencia, nuestro equipo de servicio al cliente estará a su disposición. Encontrarán los datos de contacto en el reverso de este manual de usuario.

Le desea que disfrute de deliciosos y agradables momentos de barbacoa.

### Su equipo de LANDMANN

## Empleo

### Uso conforme a la finalidad prevista

La barbacoa es un aparato de asar a gas para usar al aire libre. El uso conforme a la finalidad prevista se refiere a la preparación exclusiva de alimentos aptos para parrilla o barbacoa respetando todas las especificaciones de estas instrucciones.

**La barbacoa está destinada sólo al uso doméstico.**

- Utilizar sólo al aire libre.
- Lea las instrucciones de servicio antes de la puesta en marcha del dispositivo.
- **ATENCIÓN:** Las piezas accesibles pueden estar muy calientes. Mantener alejados a los niños.
- Durante el funcionamiento se deberá mantener el dispositivo alejado de materiales inflamables.
- No se deberá mover el dispositivo durante el funcionamiento.
- Cerrar el suministro de gas de la bombona después de su uso
- No realizar modificaciones en el dispositivo.



### PELIGRO

Si percibe olor a gas:

- Corte el suministro de gas a la barbacoa.
- Apague todas las llamas abiertas.
- Abra la tapa de la unidad de cocción.
- Si el olor persiste, aléjese de la barbacoa y póngase en contacto con su proveedor de gas o con los bomberos.

### Utilización no conforme a la finalidad prevista:

Cualquier utilización diferente o que vaya más allá de la descrita no será admisible. Esto afecta especialmente a las siguientes aplicaciones incorrectas razonablemente previsibles:

- No utilizar la barbacoa con carbón vegetal o cualquier otro combustible que no sea gas licuado (propano/butano).
- No utilizar la barbacoa como calefacción.
- No usar la barbacoa para calentar sustancias o materiales que no sean alimentos aptos para su preparación a la parrilla o barbacoa.

**¡IMPORTANTE!** Lea detenidamente antes del uso. Conserve estas instrucciones de uso para posterior consulta.

**INDICACIÓN** para el instalador: Estas instrucciones de uso deben permanecer en poder del consumidor.





### ¡ATENCIÓN!

- No guarde gasolina ni otros líquidos o gases inflamables cerca de la barbacoa o de otros aparatos eléctricos.
- No almacene las bombonas de gas no utilizadas cerca de su barbacoa o de otros aparatos eléctricos.



## Información de seguridad importante

Para indicar peligros e informaciones importantes se utilizan los siguientes pictogramas y palabras clave en las presentes instrucciones:

### Advertencias de seguridad:

Pictograma y palabra clave	Indica...
 ¡PELIGRO!	...un posible peligro que podría tener como consecuencia daños personales y materiales graves si no se toman las medidas citadas.
 ¡ATENCIÓN!	Informa de una situación peligrosa que, de no evitarse, puede provocar daños materiales, lesiones graves o incluso la muerte.
 ¡PRECAUCIÓN!	Informa de una situación peligrosa que, de no evitarse, puede provocar daños materiales, lesiones leves o de gravedad intermedia.

### Indicaciones de uso:

Pictograma	Indica ...
	... una función útil o un consejo provechoso.
	... Peligro de confusión; el símbolo indica un punto destacado en el componente.

## Instrucciones de seguridad

⚠ **¡PRECAUCIÓN!** Si no observa las siguientes medidas básicas de seguridad, podrá causar graves daños personales y materiales como consecuencia de un incendio o explosión.

### Instalación y montaje

⚠ **¡PRECAUCIÓN!** Antes de empezar, lea detenidamente el manual de usuario y las instrucciones de montaje.

⚠ **¡ATENCIÓN!** No usar nunca la barbacoa si presenta daños visibles. No realizar nunca modificaciones técnicas en la barbacoa. Sólo se deberán usar piezas de recambio originales de LANDMANN.

⚠ **¡PELIGRO!** Nunca monte esta barbacoa en una construcción integrada o empotrada. Esta barbacoa no es adecuada para el montaje en autocaravanas o embarcaciones.

### Manejo y uso

⚠ **¡ATENCIÓN!** Usar la barbacoa exclusivamente conforme a la finalidad prevista.

⚠ **¡PELIGRO!** Usar la barbacoa únicamente al aire libre en lugares bien ventilados y por encima del nivel del suelo (es decir, nunca en concavidades que estén bajo el nivel del suelo). No utilizar la barbacoa en garajes, edificios, pasos techados, carpas, entoldados u otras áreas cerradas o construcciones inflamables.

⚠ **¡PELIGRO!** Fuego o incendio latente si se encuentran sustancias o materiales inflamables en las proximidades de la barbacoa. Seleccione el lugar de montaje de forma que no haya o pueda haber sustancias o materiales inflamables en las proximidades de la barbacoa. Distancia mínima con sustancias o materiales inflamables: 2 m por encima y 1 m por los lados. Distancia con sustancias o materiales difícilmente inflamables, p. ej. paredes domésticas: 0,6 m mínimo.

⚠ **¡PRECAUCIÓN!** Las piezas accesibles pueden estar muy calientes. Mantener alejados a los niños. Utilizar guantes para parrillas o barbacoas (certificados conforme a EN 407) durante el uso de la barbacoa.

⚠ **¡ATENCIÓN!** La barbacoa debe estar horizontal durante el funcionamiento y no se debe mover.

⚠ **¡ATENCIÓN!** Nunca dejar la barbacoa sin vigilancia durante su funcionamiento. Especialmente se debe prestar atención a que los niños y las personas con discapacidad física o psíquica no se acerquen a la barbacoa. Estas personas no siempre son capaces de reconocer correctamente los posibles peligros.

⚠ **¡PELIGRO!** El gas se inflama con facilidad. Al conectar la bombona de gas, prestar atención a que el entorno en un radio de 5 m esté libre de fuentes de ignición. Proteger la bombona y el tubo del gas de la luz solar directa y de otras fuentes de calor (máx. 50 °C). En particular, la manguera de gas no deberá entrar en contacto con piezas calientes de la barbacoa.

⚠ **¡PELIGRO!** Antes de cualquier puesta en funcionamiento, comprobar la estanqueidad e integridad de todas las uniones conductoras de gas. La barbacoa no deberá ponerse en funcionamiento si las uniones conductoras de gas están porosas o defectuosas. Esto se aplica también p. ej. si los tubos o la grifería está taponada por insectos, puesto que se podría producir una retrogresión peligrosa de la llama.

⚠ **¡PELIGRO!** Al encender la llama de gas, no inclinarse sobre la superficie de la barbacoa, ya que puede producirse una deflagración si el gas se ha acumulado en la cámara de combustión.

⚠ **¡PRECAUCIÓN!** Limpie regularmente la bandeja recoge grasa, las parrillas y las planchas para evitar acumulaciones que pudieran provocar un incendio por grasa.

⚠ **¡ATENCIÓN!** No obstruya ninguna abertura en los lados o la pared posterior del aparato.

### Almacenamiento y/o no uso

⚠ **¡ATENCIÓN!** Cerrar la válvula de la bombona siempre inmediatamente después de usar la barbacoa.

⚠ **¡ATENCIÓN!** Si no se utiliza durante un periodo alargado de tiempo, desconectar la bombona de gas y guardarla de forma correcta.

- Colocar una tuerca ciega y una caperuza protectora en la válvula de la bombona.
- Las bombonas de gas se deben guardar en el exterior, lejos del alcance de los niños.
- No está permitido guardar bombonas de gas bajo tierra, en garajes, en las escaleras de edificios, pasillos u otros espacios cerrados.

## Información importante sobre el gas y las conexiones de gas

El gas licuado (LPG) propano, butano y sus mezclas se mantiene en estado líquido a temperatura ambiente y con poca compresión (< 10 bares). Si se abre la bombona de gas, la presión desaparece y el líquido se expande y adquiere su estado gaseoso.

Indicaciones para el manejo seguro de una bombona de gas licuado:

- No utilizar nunca una bombona de gas licuado abollada u oxidada.
- No utilizar nunca una bombona de gas licuado con la válvula dañada.
- No tumbar nunca una bombona de gas licuado, instalar, transportar y almacenar la bombona siempre en posición vertical y segura.
- No exponer nunca la bombona de gas licuado al calor extremo o a la radiación directa del sol.
- Las bombonas de gas licuado vacías no deben almacenarse junto a una barbacoa a gas en funcionamiento. Las bombonas aparentemente vacías pueden contener todavía gas licuado y, por tanto, deben tratarse con el mismo cuidado que una bombona de gas licuado llena.
- Al conectar y cambiar la bombona de gas, hágalo siempre en habitaciones bien ventiladas o en el exterior. Asegúrese de que no hay llama viva ni otras fuentes de ignición u otras personas cerca.

### Requisitos de las bombonas de gas licuado:

Utilice únicamente bombonas de gas licuado que cumplan la normativa de su país. Utilice bombonas de gas licuado del tamaño máximo que se indique en las instrucciones de montaje de su producto.

A la hora de colocar la bombona de gas licuado, existen dos posibilidades:

1. La bombona de gas licuado se puede colocar directamente debajo de la barbacoa a gas en el soporte previsto.
2. La bombona de gas licuado se puede colocar sobre el suelo, al lado de la barbacoa a gas. Se debe prestar atención a que el piso sea firme y llano.

**Consulte en las instrucciones de montaje suministradas específicas para su aparato (características técnicas) la variante admisible para su barbacoa a gas LANDMANN.**

### Requisitos para cartuchos enroscables:

Si su producto LANDMANN está homologado para su uso con cartuchos de mezcla butano/propano, utilice solo cartuchos enroscables con rosca de 7/16" y una capacidad máxima de 450g / 800ml.

### Requisitos del regulador de presión de gas:

El regulador de presión de gas se encarga de que la barbacoa a gas reciba siempre una presión de gas homogénea.

Utilice únicamente el regulador de presión de gas suministrado con la barbacoa a gas. Si su barbacoa a gas se ha suministrado sin regulador de presión de gas (en función del país), adquiera un regulador de presión de gas que cumpla la normativa de su país.

El regulador de presión de gas suministrado está comprobado y cuen-

ta con la certificación CE según la norma europea EN 16129.

### Requisitos de los tubos de goma:

El tubo de goma es la unión entre la bombona de gas licuado y la barbacoa a gas.

El tubo de goma comprobado y con certificación CE debe tener como máximo una longitud de 1,5 m.

Antes de cada uso, compruebe que el tubo de goma no tenga fisuras ni esté desgastado.

- Asegúrese de que el tubo de goma no esté doblado.
- Asegúrese de que el tubo de goma no toque ninguna superficie caliente.

Utilice únicamente el tubo de goma suministrado con la barbacoa a gas. Si su barbacoa a gas se ha suministrado sin tubo de goma (en función del país), adquiera un tubo de goma que cumpla la normativa de su país.

## Conexión de la bombona de gas licuado

Tenga en cuenta las distintas posibilidades de conexión de bombonas de gas licuado en su país. En consecuencia, se utilizan distintos reguladores de presión.

1. Asegúrese de que todas las perillas de control de los quemadores se encuentren en la posición de apagado OFF. Para ello, presione las perillas de control y gírelas en el sentido de las agujas del reloj.
2. Averigüe el tipo de regulador y conecte el regulador a la bombona de gas licuado siguiendo las instrucciones.
3. Asegúrese de que la válvula de la bombona o la palanca del regulador de presión estén cerradas.

Indicación: el regulador de presión suministrado puede diferir ligeramente del regulador mostrado debido a la normativa del país.

### A. Conexión del regulador de presión con rosca a la izquierda.

Enrosque el regulador de presión en la conexión de la bombona de gas licuado. Gire la tuerca de racor del regulador de presión en el sentido contrario de las agujas del reloj. Para que el gas salga y pueda poner en marcha la barbacoa, abra la válvula (a) de la bombona de gas licuado girándola en el sentido contrario de las agujas del reloj.

### B. Conexión del regulador de presión con palanca.

Gire la palanca del regulador de presión (b) en el sentido de las agujas del reloj hasta la posición de apagado. Presione el regulador de presión sobre la válvula de gas licuado hasta que el regulador de presión se enclave claramente. Para que el gas salga y pueda poner en marcha la barbacoa, gire la palanca en el sentido contrario de las agujas del reloj hasta la posición de conexión.

### C. Conexión del regulador de presión con manguito.

Asegúrese de que la palanca del regulador de presión (b) se encuentra en la posición de desconexión. Desplace el manguito del regulador de presión hacia arriba y mantenga la presión. Presione el regulador de presión sobre la válvula de la bombona y desplace el manguito hacia abajo para cerrarlo. Si el regulador de presión no se enclava, repita el proceso.

### D. Conexión del regulador de presión a un cartucho con rosca.

Si su aparato está equipado con un regulador de presión para la conexión de cartucho, utilice únicamente cartuchos de gas con conexión de rosca. Antes de conectar el cartucho de gas, compruebe que la junta de goma esté presente en el regulador y que esté en perfecto estado. Enrosque el cartucho de gas al regulador de presión desde abajo girando en el sentido contrario a las agujas del reloj. Asegúrese de que la válvula (b) esté cerrada. Gire ahora la válvula (b) hasta abrirla (+).

### Extracción del regulador de presión:

1. Asegúrese de que la válvula de la bombona (a) o la palanca del regulador de presión (b) estén cerradas.
2. Gire las perillas de control de los quemadores en posición de apertura para que salga el gas restante en el sistema.
3. Retire ahora el regulador de presión en el orden inverso al descrito anteriormente.

### Comprobación de fugas:

Abra la válvula de la bombona (a) o la palanca del regulador de presión (b) y compruebe con un indicador de fugas convencional que todas las conexiones del sistema de gas sean estancas, así como la conexión entre la bombona de gas y el regulador de presión. Para ello, humedezca todas las conexiones de gas con un indicador de fugas convencional o con agua jabonosa (80% agua, 20% jabón líquido). En los puntos no estancos se forman burbujas. Observe las instrucciones del indicador de fugas. No está permitido comprobar la estanqueidad con la llama encendida. No es seguro comprobar la estanqueidad por el sonido.

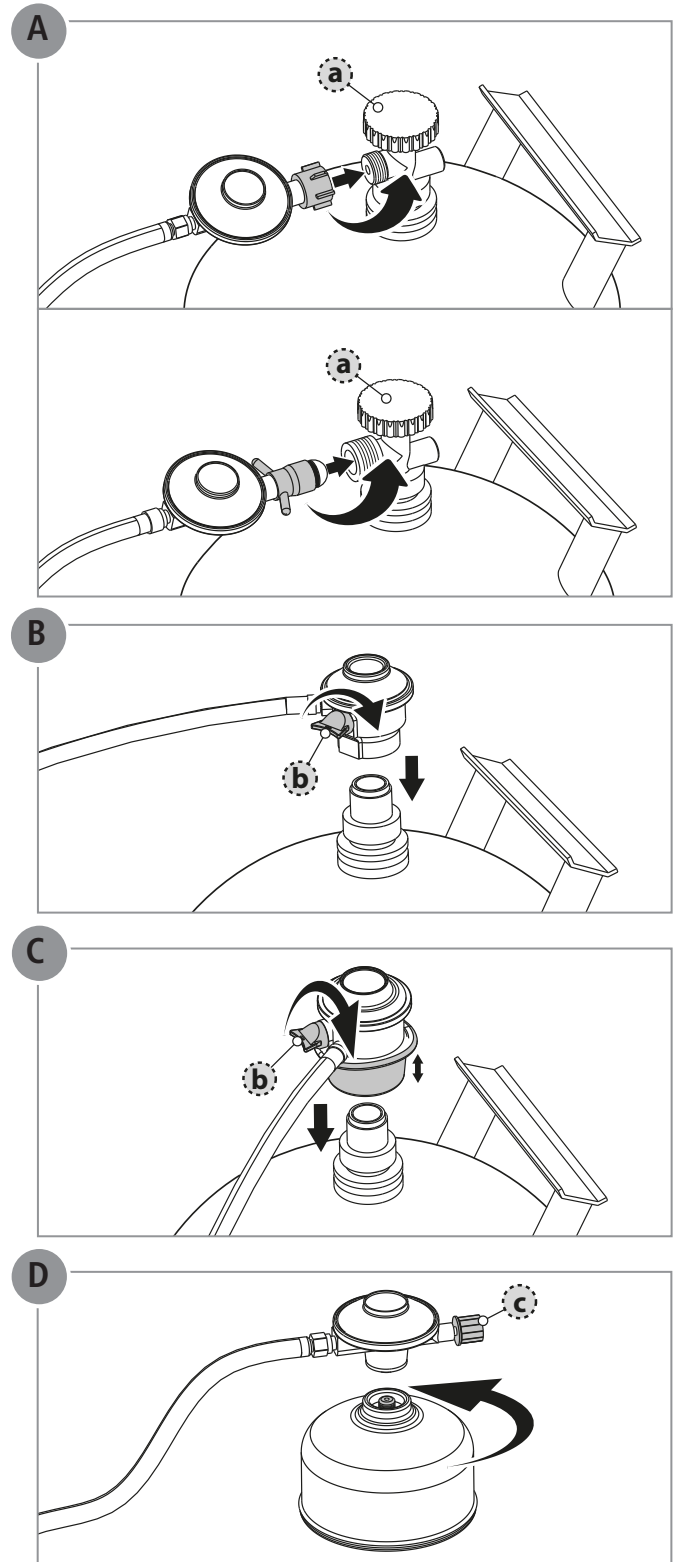

Si se detecta una fuga, cerrar la válvula de la bombona (a) o la palanca del regulador de presión (b) de inmediato, reapretar la unión no hermética o, si fuera necesario, sustituir la pieza permeable.

Repetir la prueba de estanqueidad.

**⚠ ¡PELIGRO!** Nunca busque fugas de gas con una llama. Antes de realizar la comprobación de fugas, asegúrese de que no se puedan formar chispas cerca

y de que no haya llamas abiertas. Las chispas o llamas pueden provocar una explosión que puede conllevar lesiones graves o incluso mortales o daños materiales.

## Limpieza y mantenimiento

Para disfrutar durante mucho tiempo de su barbacoa a gas, debe limpiarla después de cada uso.

**⚠ ¡PELIGRO!** Riesgo de quemaduras, algunas partes de la barbacoa se pueden calentar mucho. Deje enfriar la barbacoa completamente antes de limpiarla.

**⚠ ¡PELIGRO!** Una acumulación excesiva de restos de alimentos y de grasa puede provocar el llamado incendio por grasa.

Si la barbacoa a gas no se limpia y se somete a mantenimiento regular, con el tiempo puede disminuir su rendimiento. Temperaturas bajas, una distribución heterogénea del calor y alimentos que se adhieren a la parrilla son indicios de que la barbacoa debe limpiarse y someterse a mantenimiento. Asegúrese de que la barbacoa está apagada y se ha enfriado. La limpieza y el mantenimiento dependen del uso.

### Limpieza de las paredes interiores de la barbacoa:

Durante el uso se produce carbono de la grasa evaporada y el humo, que se acumula en las paredes interiores de la barbacoa. Estos sedimentos marrones y negros parecen manchas, pero no son tóxicos.

Elimine todos los restos de alimentos y acumulaciones de grasa en la cámara de combustión.

Estos sedimentos se pueden eliminar fácilmente con una espátula de plástico.

A continuación, limpie las superficies con un paño suave. Si la suciedad es más intensa, puede eliminarla con agua jabonosa caliente y secar con un paño no abrasivo.

### Limpieza de los quemadores:

Limpie toda la superficie exterior de los quemadores con un cepillo de alambre para eliminar los restos de alimentos y la suciedad. Preste atención a no doblar ni dañar el electrodo de encendido durante la limpieza. Cepille cuidadosamente alrededor del electrodo de encendido.

Controle especialmente que no estén obstruidos los dos orificios laterales para la entrada de aire de cada uno de los tubos del quemador. Limpie los orificios para la entrada del aire en caso necesario, por ejemplo con un limpiapiipas.

En caso necesario se pueden limpiar las boquillas de salida de gas en las llaves de gas (por detrás del panel frontal) con una aguja.

### Limpieza de los quemadores de infrarrojos:

**Indicación:** Los quemadores de infrarrojos no deben entrar en contacto con el agua.

Haga funcionar el quemador de infrarrojos con la cubierta de la barbacoa abierta durante 5 minutos sin poner alimento alguno y en la posición de máxima potencia para que la grasa o los restos de alimento se quemen por completo.

Una vez la barbacoa se haya enfriado, aspire con cuidado y con un aspirador las partículas quemadas.

### Limpieza del sistema de recogida de grasa:

La bandeja recogegrasa y la cubeta recogegrasa están diseñados de tal forma que se pueden retirar y limpiar fácilmente. Vacíe o limpie la bandeja recogegrasa y la cubeta recogegrasa antes de cada uso. La grasa vieja es muy inflamable y puede provocar un incendio por grasa.

## Limpieza de las paredes exteriores:

Las paredes exteriores de la barbacoa constan de distintos materiales y superficies, por tanto el método de limpieza recomendable es distinto según el tipo de superficie.

### Superficies de acero inoxidable

Para la limpieza de las superficies de acero inoxidable, utilice un limpiador de acero inoxidable no tóxico y no abrasivo o bien un abrillantador para productos de exterior y barbacoas. Utilice un paño suave para la limpieza. Observe las indicaciones del fabricante del producto de limpieza.

### Superficies lacadas, esmaltadas y piezas de plástico

Utilice para la limpieza únicamente agua jabonosa caliente y paños de cocina o un paño suave. Limpie la superficie, enjuáguela y séquela.

No utilice productos de limpieza agresivos o abrasivos ya que podrían dañar las superficies.

**Indicación:** Si la barbacoa está expuesta a un entorno especialmente duro, el exterior de la barbacoa se deberá limpiar con más frecuencia.

En un entorno con cloro y sulfuro, incluso el acero inoxidable puede oxidarse o presentar manchas. Especialmente en las regiones de costa, con agua salada, lluvia ácida u otras condiciones extremas, p. ej., la cercanía de piscinas o piscinas de hidromasaje en las que predomina el calor y la humedad del aire. Estas manchas se confunden en ocasiones con óxido, pero se pueden eliminar y evitar fácilmente. Frote todas las superficies de acero inoxidable cada 3 a 4 semanas con agua corriente y un producto limpiador para acero inoxidable para evitar la aparición de manchas.

## Indicaciones medioambientales y medidas de eliminación de residuos

Tenga en cuenta la limpieza y la seguridad al utilizar la barbacoa y al eliminar los residuos producidos.

También se deben eliminar correctamente los embalajes y equipos usados.

Para desechar la barbacoa, desmóntela por completo y recicle los metales y plásticos.



Con este símbolo se identifica que este producto no se puede eliminar con los residuos domésticos.

Los aparatos eléctricos usados son reciclables y por tanto no deben eliminarse con los residuos domésticos.

Si elimina su barbacoa, deberá eliminar por separado todos los componentes eléctricos, p. ej., el motor eléctrico del asador, los módulos de encendido, las pilas, etc.

Por ese motivo, nos gustaría solicitar su contribución activa en la preservación de los recursos y la protección del medio ambiente y pedirle que entregue estos aparatos a los puntos de recogida existentes.

Deben tenerse en cuenta las normativas nacionales y locales. Obtendrá más información de los organismos locales o de la oficina de atención al consumidor.



## Localización de averías y eliminación de fallos

Si a pesar de haber tenido suficiente cuidado y precaución se produjera una avería, este capítulo puede ayudarle a solucionarlo.

Fallo	Causa posible	Remedio
Huele a gas	Fuga en el sistema de gas	<ol style="list-style-type: none"> <li>1. Cerrar de inmediato la válvula de la bombona</li> <li>2. Impedir cualquier formación de llamas o chispas (no conectar aparatos eléctricos)</li> <li>3. Apretar todas las uniones roscadas del sistema de gas</li> <li>4. Comprobar todas las piezas conductoras de gas respecto a daños exteriores; sustituir las piezas defectuosas por piezas de recambio originales</li> <li>5. Comprobar la estanqueidad con un indicador de fugas</li> </ol>
El quemador no enciende	La bombona de gas está vacía	Cambiar la bombona de gas
	Válvula de la bombona cerrada	Abrir la válvula de la bombona
	La boquilla de la llave de gas (detrás del panel frontal) no se encuentra en el tubo del quemador	Control visual y, si fuera necesario, alinear la boquilla y el tubo de conexión
	El cable de encendido no está insertado en el encendido	Control visual y, si fuera necesario, colocarlo.
	Batería del encendido electrónico gastada	Cambiar la batería (véase las instrucciones de montaje del aparato)
	La distancia entre el piloto de encendido y los orificios para la salida de gas en el quemador no es correcta	Comprobación visual, en caso necesario corregir
	La boquilla de la llave de gas (detrás del panel frontal) está obstruida	Limpiar la boquilla de la llave de gas con una aguja
	Otra parte del sistema de gas está obstruida	Encargar a un especialista que limpie el sistema de gas
La temperatura de la barbacoa es demasiado baja	Tiempo de calentamiento demasiado corto	Cerrar la tapa de la unidad de cocción y colocar el regulador de llama a Máx.
	Los orificios para la salida de gas del quemador están obstruidos	Eliminar las obstrucciones del quemador
Las llamas se reavivan intensamente	Alimentos grasientos	Retire de la barbacoa las cantidades grandes de grasa, o coloque la carne sobre una bandeja para usar con barbacoa, o reduzca la temperatura de la barbacoa
Deflagración o ruido burbujeante	Retrogresión de la llama debido a las obstrucciones del quemador	<ol style="list-style-type: none"> <li>1. Cerrar de inmediato la válvula de la bombona</li> <li>2. Esperar 5 minutos y volver a poner la barbacoa en funcionamiento</li> <li>3. Si se vuelve a producir la avería, desmontar el quemador y limpiarlo</li> </ol>



Použití	24
Důležité bezpečnostní informace	25
Bezpečnostní pokyny	25
Důležité informace k plynu & připojení plynu	26
Připojení bomby se zkapalněným plynem	27
Čištění a údržba	28
Pokyny na ochranu životního prostředí & opatření při likvidaci	28
Hledání chyb a odstranění poruch	29

Vítejte

u

LANDMANN,

welcome in *Your World of BBQ!*

Milé přítelkyně a přátelé grilování,

srdečně Vám děkujeme, že jste se rozhodli pro gril LANDMANN.

- Příložený návod k montáži Vám pomůže, abyste se krok za krokem připravili na použití Vašeho právě získaného grilu LANDMANN. Tam naleznete také technické údaje modelu.
- V příslušné příručce pro uživatele Vám sdělujeme důležité pokyny pro správné použití Vašeho nového grilu LANDMANN a bezpečné zacházení s ním a také pro jeho správnou údržbu.

Najděte si čas, abyste se obeznámili s detaily Vašeho nového vybavení. Vždyť my Vám přejeme nejenom úspěšné zahájení používání Vašeho značkového grilu LANDMANN, ale také dlouhou radost z něj.

Pokud máte dotazy k Vašemu modelu grilu nebo potřebujete podporu, náš servisní tým Vám rád pomůže. Příslušné kontaktní údaje naleznete na zadní straně příručky pro uživatele.

Pěknou zábavu a skvělé pochutnání při grilování Vám přeje

**Váš tým LANDMANN**

## Použití

### Použití v souladu s určením:

Gril je plynový grilovací přístroj, který je určen pro grilování venku. Použití v souladu s určením je dodrženo tehdy, bude-li použit výhradně k přípravě potravin vhodných ke grilování a přitom budou dodrženy všechny údaje tohoto návodu.

**Gril je určen jenom k soukromému použití.**

- **Používejte pouze venku.**
- **Před uvedením do provozu si důkladně přečtěte tento návod k obsluze přístroje.**
- **POZOR: Přístupné díly mohou být velmi horké. Zamezte dětem přístup k přístroji.**
- **Přístroj musí být během provozu v dostatečné vzdálenosti od hořlavých materiálů.**
- **Přístrojem během provozu nepohybujte.**
- **Po použití uzavřete přívod plynu u plynové bomby**

- **Na přístroji neprovádějte žádné změny.**

### Použití v rozporu s určením:

Jiné použití nebo překročení uvedeného rozsahu použití je nepřipustné. Toto platí obzvláště pro následující rozumně předvídatelné chybné použití:

- Gril neprovazujte s dřevěným uhlím ani jiným palivem, s výjimkou zkapalněného plynu (propan/butan).
- Gril nepoužívejte jako topení.
- Gril nepoužívejte pro ohřev látek a materiálů, s výjimkou potravin určených pro grilování.

**DŮLEŽITÉ!** Před použitím si důkladně přečtěte návod. Tento návod k obsluze uschovejte, abyste do něj mohli znovu nahlédnout.

**UPOZORNĚNÍ** pro instalatéra: Tento návod k obsluze musí zůstat u spotřebitele.



## NEBEZPEČÍ

Pokud je cítit plyn:

- Přerušete přívod plynu ke grilu.
- Uhasíte veškeré otevřené plameny.
- Otevřete víko grilovací jednotky.
- Pokud se zápach vyskytuje dále, vzdalte se od grilu a kontaktujte Vašeho dodavatele plynu nebo požárníky.





## VAROVÁNÍ

- V bezprostřední blízkosti Vašeho grilu nebo jiných elektrických přístrojů neuchovávejte žádný benzín nebo jiné hořlavé kapaliny příp. plyny.
- Nepoužitou plynovou bombu nikdy neuskładňujte v blízkosti Vašeho grilu nebo jiných elektrických přístrojů.



## Důležité bezpečnostní informace

Upozornění na nebezpečí a důležité informace budou v tomto návodu k použití vyjadřovány následujícími piktogramy a signálními slovy:

### Bezpečnostní pokyny:

Piktogram a signální slovo	Upozornění na ...
 <b>NEBEZPEČÍ!</b>	... možnost nebezpečí, která, nebudou-li učiněna uvedená opatření, mohou mít za následek těžké poranění osob nebo věcné škody.
 <b>VAROVÁNÍ!</b>	Upozorňuje na nebezpečnou situaci, která pokud jí nebude zabráněno – může vést k případům úmrtí, těžkým úrazům nebo věcným škodám.
 <b>POZOR!</b>	Upozorňuje na nebezpečnou situaci, která pokud jí nebude zabráněno – může vést k lehkým až středně těžkým úrazům nebo věcným škodám.

### Pokyny k použití:

Piktogram	Upozornění na ...
	... nápomocnou funkci nebo užitečný tip.
	... nebezpečí záměny; symbol poukazuje na markantní místo na konstrukčním dílu.

## Bezpečnostní pokyny

**⚠ POZOR!** Pokud nerespektujete následující základní bezpečnostní opatření, může kvůli požárům a výbuchům dojít k těžkým úrazům osob a věcným škodám:

### Instalace a montáž

**⚠ POZOR!** Dříve než začnete, důkladně si přečtěte příručku pro uživatele a návod k montáži.

**⚠ VAROVÁNÍ!** Gril nikdy nezprovozňujte při viditelném poškození. Nikdy neprovádějte technické úpravy grilu. Používejte pouze originální náhradní díly od firmy LANDMANN.

**⚠ NEBEZPEČÍ!** Tento gril nikdy nezabudovávejte do integrované nebo vestavné konstrukce. Tento gril není vhodný pro zabudování do obytných vozů nebo na loď.

### Obsluha a použití

**⚠ VAROVÁNÍ!** Gril používejte výhradně v souladu s určeným účelem.

**⚠ NEBEZPEČÍ!** Gril používejte jenom venku, při dobrém větrání a nad úrovní země (tzn. v dolících pod úrovní země ho nepoužívejte). Gril nepoužívejte v garážích, budovách, zastřešených průchodech, stanech, markýzách a jiných uzavřených oblastech nebo hořlavých konstrukcích.

**⚠ NEBEZPEČÍ!** Oheň a doutnající oheň, vyskytují-li se v blízkosti grilu hořlavé materiály nebo látky. Místo k umístění zvolte tak, aby se v blízkosti grilu nenacházely hořlavé materiály nebo látky nebo do něj nemohly vniknout. Minimální odstup od hořlavých materiálů nebo látek: 2 m nad a 1 m bočně. Odstup od těžce vznětlivých materiálů, např. domovních stěn minimálně 0,6 m.

**⚠ POZOR!** Přístupné díly mohou být velmi horké. Zamezte dětem přístup k přístroji. Během používání grilu noste grilovací rukavice (ověřeno dle EN407).

**⚠ VAROVÁNÍ!** Gril musí během provozu vodorovně stát a nesmí jím být pohybováno.

**⚠ VAROVÁNÍ!** Gril během provozu nikdy nenechávejte bez dozoru! Obzvláště dbejte na to, aby se v blízkosti grilu nenacházely děti nebo osoby s tělesným nebo duševním postižením. Tyto osoby nemohou vždy správně rozeznat možné nebezpečí.

**⚠ NEBEZPEČÍ!** Plyn se lehce vznítí. Při připojování plynové bomby dbejte na to, aby se v okolí 5 m nenacházely žádné zápalné zdroje. Plynovou bombu a plynové vedení chraňte před přímým slunečním zářením a dalšími tepelnými zdroji (max. 50°C). Zejména dbejte na to, aby se plynové vedení nedotýkalo horkých dílů grilu.

**⚠ NEBEZPEČÍ!** Před každým provozem proveďte kontrolu těsnosti a nezávadnosti plynovodních spojů. Při výskytu porézních nebo vadných plynovodních spojů nesmí být gril zprovozněn. Toto platí i v případě hmyzem ucpaných hadic nebo armatur, může totiž dojít k nebezpečnému zpětnému šlehu plamene.

**⚠ NEBEZPEČÍ!** Při zapalování plynového plamene se nenaklánějte nad grilovací plochu, protože může dojít ke vzplanutí, pokud se plyn nashromáždí v prostoru hoření.

**⚠ POZOR!** Pravidelně čistěte misku k zachycování tuku, grilovací rošty a grilovací desky, aby se zabránilo usazeninám, které mohou vést ke vzplanutí tuku.

**⚠ VAROVÁNÍ!** Neuzavírejte žádné otvory na stranách nebo na zadní straně přístroje.

### Uskladnění a/nebo nepoužívání

**⚠ VAROVÁNÍ!** Po každém použití grilu okamžitě uzavřete ventil plynové bomby.

**⚠ VAROVÁNÍ!** Při delším nepoužívání odpojte plynovou bombu a náležitě ji skladujte.

- Ventil plynové bomby opatřete uzavírací maticí a ochrannou krytkou.
- Plynové bomby musí být uschovány venku a mimo dosah dětí.
- Plynové bomby nesmí být uschovávány pod zemí, v garážích, na schodištích, chodbách nebo v jiných uzavřených prostorech.

## Důležité informace k plynu & připojení plynu

Zkapalněný plyn (LPG) propan, butan a také jejich směsi, které při pokojové teplotě a nízké kompresi (< 10 bar) zůstanou kapalné. Pokud bude nyní plynová bomba otevřena, unikne tlak a kapalina expanduje a přejde do plynného stavu.

Pokyny pro bezpečné zacházení s bombou se zkapalněným plynem:

- Nikdy nepoužívejte vyboulenou nebo rezavou bombu se zkapalněným plynem.
- Nikdy nepoužívejte bombu se zkapalněným plynem s poškozeným ventilem.
- Bombu se zkapalněným plynem nikdy nepokládejte, bombu se zkapalněným plynem vždy instalujte, transportujte a skladujte ve svislé bezpečné poloze.
- Bombu se zkapalněným plynem nikdy nepoužívejte v extrémním horku nebo na přímém slunečním záření.
- Prázdné bomby se zkapalněným plynem nesmí být uskladněny bezprostředně vedle plynového grilu v provozu. Také zdánlivě prázdné bomby se zkapalněným plynem mohou ještě obsahovat zkapalněný plyn a musí být proto s nimi zacházeno se stejnou opatrností jako s plnou bombou se zkapalněným plynem.
- Při připojování a výměně plynové bomby dbejte na to, abyste ji připojovali nebo vyměňovali pouze v dostatečně větraných prostorách nebo venku. Zajistěte, aby se v blízkosti nenacházel otevřený oheň nebo jiné zápalné zdroje a také žádné jiné osoby.

### Požadavky na bombu se zkapalněným plynem:

Používejte pouze bomby se zkapalněným plynem, které odpovídají národním předpisům a ustanovením. Používejte bomby se zkapalněným plynem s maximálními rozměry, které jsou uvedeny v návodu k montáži Vašeho produktu.

Při umístění bomby se zkapalněným plynem existují dvě možnosti:

1. Bombu se zkapalněným plynem lze postavit přímo pod plynový gril do držáku, který je k tomu určen.
2. Bomba se zkapalněným plynem se smí postavit na podlahu pouze ze strany vedle plynového grilu nebo zezadu za něj. Při tom je třeba dbát na pevný a rovný podklad.

**Která varianta je přípustná pro Váš plynový gril LANDMANN, vyhledejte v příloženém návodu k montáži specifickém pro přístroj (technické údaje).**

### Požadavky na šroubovací kartuši:

Pokud by Váš produkt LANDMANN byl schválen pro použití s kartuší se směsí butan/progan, používejte pouze šroubovací kartuše se závitem 7/16" a maximálním obsahem 450g / 800ml.

### Požadavky na regulátor tlaku plynu:

Regulátor tlaku plynu se postará o to, aby k plynovému grilu byl vždy přiváděn rovnoměrný tlak plynu.

Používejte pouze regulátor tlaku plynu, který byl dodán s Vaším plynovým grilem. Pokud by byl Váš gril dodán bez regulátoru tlaku plynu (závisí na zemi), obstarajte si regulátor tlaku plynu, který odpovídá Vaším národním předpisům a ustanovením.

Dodaný regulátor tlaku plynu je ověřen a certifikován CE, podle Evropské normy EN 16129.

### Požadavky na hadicové vedení:

Hadicové vedení je spojení mezi bombou se zkapalněným plynem a plynovým grilem.

Ověřené a CE certifikované hadicové vedení smí být dlouhé maximálně 1,5m.

Před každým použitím zkontrolujte, zda hadicové vedení nemá trhliny nebo zda není opotřebené.

- Zajistěte, aby hadicové vedení nemělo žádná uskřípnutá místa.
- Zajistěte, aby se hadicové vedení nedotýkalo horkých povrchů.

Používejte pouze hadicové vedení, které bylo dodáno s Vaším plynovým grilem. Pokud by Váš plynový gril byl dodán bez hadicového vedení (závisí na zemi), obstarajte si hadicové vedení, které odpovídá Vaším národním předpisům a ustanovením.

## Připojení bomby se zkapalněným plynem

Respektujte různé národní možnosti připojení pro bomby se zkapalněným plynem. Podle toho budou používány různé regulátory tlaku.

1. Zajistěte, aby se všechny ovládací knoflíky hořáků nacházely v poloze VYP. Stiskněte k tomu knoflík regulátoru dovnitř a otočte ho ve směru hodinových ručiček.
2. Zjistěte typ regulátoru a připojte regulátor k bombě se zkapalněným plynem podle návodu.
3. Zajistěte, aby byl uzavřen ventil plynové bomby příp. pákou uzavření regulátoru tlaku.

Upozornění: Dodaný regulátor tlaku se může z důvodu národních ustanovení mírně odlišovat od zobrazeného regulátoru.

### A. Připojení regulátoru tlaku s levým závitem.

Přišroubujte regulátor tlaku k připojení bomby se zkapalněným plynem. K tomuto účelu otočte převlečnou matici regulátoru tlaku ručně proti směru hodinových ručiček. Aby plyn proudil ven a mohli jste gril uvést do provozu, otočte ventil (a) u bomby se zkapalněným plynem proti směru hodinových ručiček.

### B. Připojení regulátoru tlaku s pákou.

Otočte páku (b) regulátoru tlaku ve směru hodinových ručiček na polohu VYP. Přitiskněte regulátor tlaku na ventil bomby se zkapalněným plynem až regulátor tlaku zřetelně zaskočí. Aby plyn proudil ven a mohli jste gril uvést do provozu, otočte páku proti směru hodinových ručiček na ON.

### C. Připojení regulátoru tlaku s manžetou.

Zajistěte, aby se páka (b) regulátoru tlaku nacházela v poloze VYP. Posuňte manžetu regulátoru tlaku nahoru a udržte správný tlak. Přitiskněte regulátor tlaku na ventil bomby se zkapalněným plynem a k uzavření posuňte manžetu dolů. Pokud regulátor tlaku zřetelně nezaskočí, opakujte postup.

### D. Připojení regulátoru tlaku ke šroubovací kartuši.

Pokud by Váš přístroj byl vybaven regulátorem tlaku pro připojení ke kartuši, používejte pouze plynové kartuše se šroubovacím uzávěrem. Před připojením plynové kartuše zkontrolujte, zda je u regulátoru tlaku pryžové těsnění a zda je v bezvadném stavu. Přišroubujte plynovou kartuši proti směru hodinových ručiček zezdola na regulátor tlaku. Dbejte na to, aby byl ventil (b) uzavřen. Otočte nyní ventil (b) na (+).

### Odstranění regulátoru tlaku:

1. Zajistěte, aby byl uzavřen ventil (a) plynové bomby příp. páka (b) regulátoru tlaku.
2. Otočte všechny ovládací knoflíky hořáků na polohu otevř., aby zbývající plyn v systému mohl uniknout.
3. Odstraňte nyní regulátor tlaku v obráceném pořadí než jak je popsáno výše.

### Kontrola úniku (netěsnosti):

Otevřete ventil (a) plynové bomby, příp. páku (b) regulátoru tlaku a prostředkem k hledání netěsnosti běžným na trhu zkontrolujte, zda jsou těsně všechny spoje v plynovém systému, a také spoj mezi plynovou bombou a regulátorem tlaku. Navlhčete k tomu účelu všechny plynové spoje prostředkem k hledání netěsnosti běžným na trhu nebo mýdlovým roztokem (80% vody, 20% tekutého mýdla). U netěsných míst spojů se tvoří bubliny. Dodržujte návod k použití prostředku na hledání netěsnosti! Zkouška těsnosti otevřeným plamenem je nepřijatelná. Zkouška těsnosti poslechem je nejistá.

Při zřetelné netěsnosti ihned uzavřete ventil plynové bomby (a) příp. páku regulátoru tlaku (b) a netěsný spoj dotáhněte nebo vyměňte netěsný díl.

Zkoušku těsnosti opakujte.

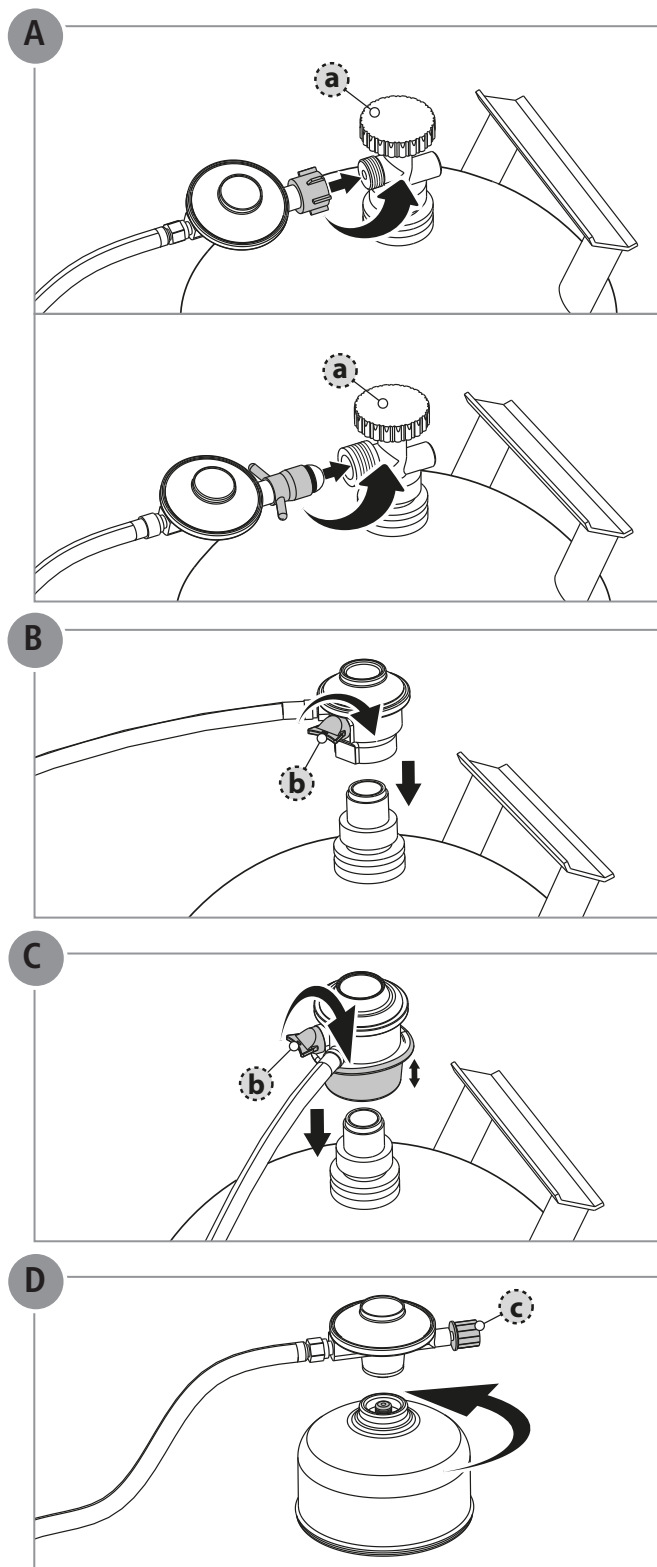

**⚠ NEBEZPEČÍ!** Nikdy nehleďte únik plynu otevřeným plamenem. Před kontrolováním úniku plynu zajistěte, aby se v blízkosti nemohly tvořit jiskry a nenacházely se

tam žádné otevřené plameny. Jiskry nebo plameny mohou vyvolat explozi, která může vést k těžkým nebo dokonce smrtelným úrazům nebo věcným škodám.

## Čištění a údržba

Aby Vám plynový gril dobře sloužil po dlouhá léta, měli byste jej čistit po každém použití.

**⚠ NEBEZPEČÍ!** Nebezpečí popálení, některé části grilu mohou být velmi horké. Před čištěním nechte gril nejdříve úplně vychladnout.

**⚠ NEBEZPEČÍ!** Nadměrné nahromadění zbytků potravin a tuku může vést k takzvanému vzplanutí tuku.

Pokud gril nebude pravidelně čištěn a udržován, může jeho výkon během času poklesnout. Nízké teploty, nerovnoměrné rozdělení tepla a na grilovacím roštu ulpívající grilované potraviny jsou známkou toho, že gril by měl být očištěn a provedena údržba. Zajistěte, aby gril byl vypnutý a vychladlý. Čištění a údržba závisí na používání.

### Čištění vnitřních stran grilu:

Během používání vzniká z odpařeného tuku a kouře uhlík, který se usazuje na vnitřních stranách grilu. Tyto hnědé a černé usazeniny vypadají podobně jako barevné skvrny, nejsou ale jedovaté.

Odstraňte v celé spalovací komoře všechny zbytky jídla a nahromaděný tuk.

Usazeniny lze snadno odstranit plastovou špachtlí.

Povrchy následně očištěte měkkým hadříkem. Pokud by se vyskytovalo silnější znečištění, můžete ho umýt teplou mýdlovou vodou a dosucha utřít neabrazivním hadříkem.

### Čištění hořáků:

Čistěte kompletní vnější povrch hořáků drátěným kartáčem, aby se odstranily zbytky jídla a znečištění. Při čištění dbejte na to, abyste neohnuli nebo nepoškodili zapalovací elektrodu. Kartáčujte opatrně okolo zapalovací elektrody.

Obzvláště dbejte na to, aby na každé trubce hořáku byly volné oba boční otvory pro přívod vzduchu. Otvory pro přívod vzduchu případně vyčistěte, např. čističem dýmků.

Krčky hořáků trysek výstupu plynu u regulačních členů (za čelní clonou) můžete v případě potřeby vyčistit špendlíkem nebo jehlou.

### Čištění infračerveného hořáku:

**Upozornění: Infračervené hořáky nesmí přijít do kontaktu s vodou.**

Provozujte infračervený hořák při otevřeném víku grilu po dobu 5 minut bez grilované potraviny s maximálním výkonem, aby se spálil odkapaný tuk nebo zbytky grilovaných potravin.

Poté co gril vychladl, odsajte spálené částičky opatrně vysavačem.

### Čištění systému k zachycování tuku:

Miska k zachycování tuku a nádoba k zachycování tuku jsou konstruovány tak, aby se daly snadno vyjmout a čistit. Před každým použitím vyprázdněte a vyčistěte misku k zachycování tuku a nádobu k zachycování tuku. Starý tuk je lehce zápalný a může vést ke vzplanutí tuku.

## Čištění vnějších stran:

Vnější strana grilu sestává z různých materiálů a povrchů, proto doporučujeme podle druhu povrchu různé čisticí metody.

### Plochy z ušlechtilé oceli

Použijte k čištění ploch z ušlechtilé oceli nejedovatý, neabrazivní čisticí prostředek na ušlechtilou ocel nebo leštadlo pro outdoorové produkty a grily. K čištění používejte měkký hadřík. Respektujte údaje a pokyny výrobce čisticího prostředku.

### Lakované, porcelánové smaltované plochy a plastové díly

Používejte k čištění pouze teplou mýdlovou vodu a kuchyňské utěrky nebo měkký hadřík. Plochu očištěte, opláchněte a do sucha ji utřete.

Nepoužívejte žádné leptavé nebo abrazivní čisticí prostředky, které mohou plochy poškodit a poškrábat.

Upozornění: Pokud bude gril vystaven zvláště drsnému okolnímu prostředí, musí být vnější strana grilu častěji čištěna.

V okolním prostředí obsahujícím chlorid a sulfid, může nerezová ocel oxidovat nebo vykazovat skvrny. Obzvláště v oblastech pobřeží; slané vody, kyselých dešťů a jiných extrémních podmínek, např. bližšího okolí bazénů a vířivek, které se vyznačují velkým teplem a vlhkostí. Tyto skvrny jsou někdy zaměňovány se rzi, ale lze je snadno odstranit a zamezit jim. Otřete všechny nerezové ocelové plochy každé 3 až 4 týdny vodou z vodovodu a čisticím prostředkem na nerezovou ocel, aby se zabránilo vzniku skvrn.

## Pokyny na ochranu životního prostředí & opatření při likvidaci

Při provozování grilu a při likvidaci odpadu dbejte na čistotu a bezpečnost.

Také obaly a staré přístroje musí být řádně zlikvidovány.

K likvidaci gril rozeberte na jednotlivé díly a kovy a plasty dejte k opětovnému zhodnocení.



Tímto symbolem se označuje, že tento výrobek se nesmí dávat do domovního odpadu.

Staré elektro přístroje jsou sběrné suroviny, a nepatří tedy do domovního odpadu.

Pokud likvidujete Váš grill, musí být zvlášť zlikvidovány všechny konstrukční díly elektro, např. elektromotor pro otočný špíz, zapalovací moduly, baterie atd.

Chceme Vás tedy požádat, abyste nás podpořili Vaším aktivním příspěvkem k šetření zdrojů a k ochraně životního prostředí a tyto přístroje odevzdali do sběrných dvorů.

Pro likvidaci vždy platí místní národní předpisy. Další informace obdržíte u Vaší komunální správy nebo centrály pro spotřebitele.



## Hledání chyb a odstranění poruch

Dojde-li i přes dostatečnou pečlivost a údržbu k poruchám, může vám je tato kapitola pomoci odstranit.

Porucha	Možná příčina	Náprava
Je cítit plyn	Únik v plynovém systému	<ol style="list-style-type: none"> <li>1. Okamžitě uzavřít ventil bomby</li> <li>2. Zamezit vytváření plamenů nebo jisker (nezapínat žádné elektrické přístroje).</li> <li>3. Dotáhněte všechny šroubové spoje plynového systému</li> <li>4. Zkontrolujte všechny plynovodní díly, nejsou-li poškozené; vadné díly nahraďte originálními náhradními díly</li> <li>5. Zkontrolujte těsnost spojů prostředkem na kontrolu netěsnosti</li> </ol>
Hořák nezapaluje	Plynová bomba je prázdná	Vyměňte plynovou bombu
	Ventil plynové bomby je uzavřen	Otevřete ventil plynové bomby.
	Tryska regulačního členu (za čelní clonou) není zastrčena v trubce hořáku	Vizuální kontrola, případně seřídte trysku a přípojnou trubku
	Kabel zapalovače není nastrčen na zapalování	Vizuální kontrola, případně nastrčit
	Prázdná baterie elektronického zapalování	Baterii vyměnit (viz Návod k montáži přístroje)
	Vzdálenost mezi zapalovací svíčkou a otvory výstupu plynu hořáku není správná	Vizuální kontrola, případně korigovat
	Tryska regulačního členu (za čelní clonou) je ucpaná	Trysku regulačního členu vyčistit jehlou
Ostatní plynové systémy ucpané	Plynový systém nechat vyčistit odborníkem	
Velmi nízká teplota grilu	Příliš krátká doba ohřevu	Víko grilovací jednotky zavřít a regulátor plamenu nastavit na Max.
	Otvory výstupu plynu hořáku jsou ucpané	Odstranit ucpání na hořáku
Silné vzplanutí plamenů	Tučné grilovací potraviny	Před grilováním odstranit velké množství tuku nebo maso položit na grilovací táč nebo snížit grilovací teplotu
Vzplanutí nebo bublající zvuk	Zpětný vrh plamene ucpáním hořáku	<ol style="list-style-type: none"> <li>1. Okamžitě uzavřít ventil bomby</li> <li>2. 5 minut počkat a poté gril opět zprovoznit</li> <li>3. Dojde-li opět k poruše, vymontovat hořák a vyčistit jej</li> </ol>



Použitie	31
Dôležité bezpečnostné informácie	32
Bezpečnostné pokyny	32
Dôležité informácie ku plynu & plynovým prípojkám	33
Pripojenie fľaše na kvapalný plyn	34
Čistenie a údržba	35
Pokyny k životnému prostrediu & opatrenia na likvidáciu	35
Príčiny chýb a odstránenie porúch	36

## Vitajte u spoločnosti LANDMANN, welcome in *Your World of BBQ!*

Milí priatelia a priateľky grilu,  
srdečná vďaka, že ste sa rozhodli pre gril spoločnosti LANDMANN.

- Priložený návod na montáž vám pomáha krok za krokom vami nadobudnutý gril LANDMANN-Grill pripraviť na spustenie. Tam sa nachádzajú tiež technické údaje vášho modelu.
- V príslušnej príručke pre používateľa vám poskytneme dôležité informácie pre správne používanie, bezpečnú manipuláciu a ošetrovanie vášho nového grilu LANDMANN.

Nájdite si trochu času, aby ste sa oboznámili s detailami vášho nového vybavenia. Pretože vám želáme nielen hladký vstup, ale aj dlhú radosť z vášho značkového grilu LANDMANN.

Ak máte otázky k vášmu modelu grilu alebo potrebujete ďalšiu podporu, náš servisný tím vám s radosťou pomôže ďalej. Príslušné kontaktné údaje nájdete na zadnej strane tejto príručky pre používateľa.

Veľa zábavy a lahodný čas grilovania vám praje

**Váš tím LANDMANN**

## Použitie

### Použitie v súlade s určením:

Gril je plynové grilovacie zariadenie na použitie v exteriéroch. V súlade s určením je používaný v prípade, ak sa používa výhradne na prípravu grilovaných pokrmov a dodržiavajú sa pritom všetky zadania tohto návodu.

### Gril je určený iba pre súkromné použitie.

- Používajte iba na voľnom priestranstve.
- Pred uvedením prístroja do prevádzky si prečítajte návod na obsluhu.
- **POZOR:** Prístupné diely môžu byť veľmi horúce. Deti držte mimo dosahu.
- Prístroj sa musí počas prevádzky držať mimo horľavých materiálov.
- Prístroj sa počas prevádzky nesmie pohybovať.
- Po použití zatvorte prívod plynu na plynovej fľaši
- Na prístroji nevykonávajte žiadne zmeny.

### Použitie v rozpore s určením:

Iné použitie alebo použitie nad rámec uvedeného nie je prípustné. Platí to predovšetkým pre nasledovne uvedené predvídateľné chybné použitia:

- Gril nepoužívajte s dreveným uhlím alebo iným palivom ako tekutý plyn (propán/bután).
- Gril nepoužívajte ako kúrenie.
- Gril nepoužívajte na zohrievanie látok a materiálov, s výnimkou potravín určených na grilovanie.

**DÔLEŽITÉ!** Pred použitím starostlivo prečítajte. Tento návod na obsluhu uschovajte na neskoršie prečítanie.

**UPOZORNENIE** pre inštalatéra: Tento návod na obsluhu musí zostať u spracovateľa.



## NEBEZPEČENSTVO

Keď cítite plyn:

- Prerušte prívod plynu ku grilu.
- Zahaste všetky otvorené plamene.
- Otvorte kryt grilovacej jednotky.
- Ak existuje zápach naďalej, vzdialte sa o grilu a kontaktujte váš distribučný podnik plynu alebo požiarnikov.





## VAROVANIE

- V bezprostrednej blízkosti k vášmu grilu alebo iným elektrickým prístrojom neuchovávajte žiadny benzín ani iné horľavé kvapaliny, resp. plyny.
- Nepoužívanú plynovú fľašu nikdy neskladujte v blízkosti vášho grilu alebo iných elektrických prístrojov.



## Dôležité bezpečnostné informácie

Na upozornenie na nebezpečenstvá a dôležité informácie sa v tomto návode používajú nasledovné piktogramy a signálne slová:

### Bezpečnostné pokyny:

Piktogram a signálne slovo	Upozornenie na ...
 <b>NEBEZPEČENSTVO!</b>	... možné nebezpečenstvo, ktoré má za následok vážne zranenia alebo vecné škody, ak sa nezavedú uvedené opatrenia.
 <b>VAROVANIE!</b>	Upozorňuje na nebezpečnú situáciu, ktorá, ako sa jej nezabráni – môže viesť k smrteľným prípadom, ťažkým poraneniam alebo vecným škodám.
 <b>POZOR!</b>	Upozorňuje na nebezpečnú situáciu, ktorá, ako sa jej nezabráni – môže viesť k ľahkým a stredne ťažkým poraneniam alebo vecným škodám.

### Pokyny pre používanie:

Piktogram	Upozornenie na ...
	... nápomocnú funkciu alebo užitočný tip.
	... Nebezpečenstvo zámeny; symbol ukazuje na označené miesto na konštrukčnom diele.

## Bezpečnostné pokyny

**⚠ POZOR!** Keď nedodržiavate základné bezpečnostné opatrenia, môže dôjsť v dôsledku požiarov alebo výbuchov k ťažkým poškodeniam zdravia osôb a vecným škodám.

### Inštalácia a montáž

**⚠ POZOR!** Skôr ako začnete, starostlivo si prečítajte si príručku pre používateľa a návod na montáž.

**⚠ VAROVANIE!** Gril nikdy neuvádzajte do prevádzky napriek rozpoznateľným škodám. Gril nikdy nemeňte technicky. Používajte iba originálne náhradné diely firmy LANDMANN.

**⚠ NEBEZPEČENSTVO!** Tento gril nikdy nezabudujte do integrovanej alebo zásuvnej konštrukcie. Tento gril nie je vhodný na zabudovanie do obytných vozov alebo na člnoch.

### Ovládanie a používanie

**⚠ VAROVANIE!** Gril používajte výlučne podľa určeného účelu.

**⚠ NEBEZPEČENSTVO!** Gril používajte len v exteriéroch, pri dobrom vetraní a nad zemským povrchom (t. j. nie v priehlbínach pod úrovňou zeme). Gril nepoužívajte v garážach, budovách, zastrešených prechodoch, stanoch, markízach alebo iných uzatvorených oblastiach alebo horľavých konštrukciách.

**⚠ NEBEZPEČENSTVO!** Požiar alebo tlenie, ak sa horľavé materiály

alebo látky nachádzajú v blízkosti grilu. Miesto inštalácie zvolte tak, aby sa v blízkosti grilu nenachádzali, ani sa doň nemohli dostať horľavé materiály alebo látky. Minimálny odstup horľavých materiálov alebo látok 2 m nad a 1 m z boku. Odstup od ťažko zápalných materiálov, napr. stien domov: minimálne 0,6 m.

**⚠ POZOR!** Prístupné diely môžu byť veľmi horúce. Deti držte mimo dosahu. Počas používania grilu noste grilovacie rukavice (odskúšané podľa EN407).

**⚠ VAROVANIE!** Počas prevádzky s grilom nepohybujte.

**⚠ VAROVANIE!** Gril počas prevádzky nikdy nenechávajte bez dozoru. Zvlášť dávajte pozor na to, aby sa do blízkosti grilu nedostali deti alebo osoby s telesným alebo duševným postihnutím. Tieto osoby nemôžu vždy správne rozpoznať možné nebezpečenstvá.

**⚠ NEBEZPEČENSTVO!** Plyn sa ľahko zapáli. Pri pripájaní plynovej fľaše dávajte pozor na to, aby sa v okruhu 5 m nenachádzali žiadne zápalné zdroje. Plynovú fľašu a plynové vedenie chráňte pred priamym slnečným žiarením a inými tepelnými zdrojmi (max. 50°C). Predovšetkým prírod plyn sa nesmie dotýkať žiadnych horúcich častí.

**⚠ NEBEZPEČENSTVO!** Pred každým uvedením do prevádzky skontrolujte všetky plynovodné spoje, či sú tesné a nepoškodené. Pri poréznych alebo chybných plynovodných spojoch sa gril nesmie uvádzať do prevádzky. Platí to aj napríklad pri hadiciach alebo armatúrach upchatých hmyzom, pretože môže dôjsť k nebezpečnému spätnému rázu plameňa.

**⚠ NEBEZPEČENSTVO!** Pri zapalovaní plynového plameňa sa nezohýbajte nad plochu na grilovanie, pretože môže dôjsť k vzplanutiu, keď sa plyn nahromadí v priestore na spaľovanie.

**⚠ POZOR!** Misku na zachytávanie tuku, grilovacie rošty a grilovacie platne pravidelne čistite, aby sa zabránilo usadeninám, ktoré môžu viesť k požiaru tuku.

**⚠ VAROVANIE!** Neuzatvárajte žiadne otvory na stranách alebo na zadnej strane prístroja.

### Skladovanie a/alebo nepoužívanie

**⚠ VAROVANIE!** Ventil plynovej fľaše zatvorte okamžite po každom použití grilu.

**⚠ VAROVANIE!** Pri dlhšom nepoužívaní odpojte plynovú fľašu a riadne ju uskladnite:

- Na ventil plynovej fľaše dajte uzatváraciu maticu a ochrannú krytku.
- Plynové fľaše sa musia uschovať vonku a mimo dosahu detí.
- Plynové fľaše sa nesmú uschovať pod rovinou zeme, na schodiskách, chodbách alebo v iných uzatvorených miestnostiach.

## Dôležité informácie ku plynu & plynovým prípojkám

Kvapalný plyn (LPG) propán, bután, ako aj ich zmesi, ktorý zostane pri izbovej teplote a malej kompresii (< 10 bar) kvapalný. Ak sa teraz otvorí plynová fľaša, unikne tlak a kvapalina expanduje a prechádza do plynného stavu.

Pokyny pre bezpečnú manipuláciu s fľašou na kvapalný plyn:

- Nikdy nepoužívajte preliačenú alebo hrdzavú fľašu na kvapalný plyn.
- Nikdy nepoužívajte fľašu na kvapalný plyn s poškodeným ventilom.
- Nikdy neodkladajte fľašu na kvapalný plyn, fľašu na kvapalný plyn inštalujte, prepravujte a skladujte v bezpečnej zvislej polohe.
- Nikdy nevystavujte fľašu na kvapalný plyn extrémnej horúčave alebo priamemu slnečnému žiareniu.
- Prázdne fľaše na kvapalný plyn sa nesmú skladovať bezprostredne vedľa plynového grilu, nachádzajúceho sa v prevádzke. Aj zdanlivo prázdne fľaše na kvapalný plyn môžu ešte obsahovať kvapalný plyn a preto sa s nimi musí maniulovať s rovnakou starostlivosťou ako pri plnej fľaši na kvapalný plyn.

### Požiadavky na fľašu na kvapalný plyn:

Používajte iba fľaše na kvapalný plyn, ktoré zodpovedajú národným ustanoveniam. Používajte fľaše na kvapalný plyn s maximálnymi rozmermi, ako je uvedené v návode na montáž vášho produktu.

Pri umiestnení fľaše na kvapalný plyn existujú dve možnosti:

1. Fľaša na kvapalný plyn sa smie odkladať pod plynovým grilom do na to určeného držiaka.
2. Fľaša na kvapalný plyn sa smie odkladať na zemi iba naboku a zozadu vedľa plynového grilu. Pritom treba dávať pozor na pevný a rovný podklad.

**Ktorý variant je pre váš plynový gril LANDMANN prípustný, nájdete v pripojenom návode na montáž, špecifickom pre prístroj (Technické údaje).**

### Požiadavky na regulátor tlaku plynu:

Regulátor tlaku plynu sa stará o tom aby sa plynový gril vždy zásoboval rovnomerným tlakom plynu.

Používajte iba regulátor tlaku plynu, ktorý bol dodaný spolu s vaším plynovým grilom. Ak by mal byť váš plynový gril dodaný bez regulátora tlaku plynu (v závislosti od krajiny), zaobstarajte si regulátor tlaku plynu, ktorý zodpovedá vašim národným ustanoveniam.

Dodaný regulátor tlaku plynu je odskúšaný a certifikovaný CE, podľa európskej normy EN 16129.

### Požiadavky na hadicové vedenie:

Hadicové vedenie je spojenie medzi fľašou na kvapalný plyn a plynovým grilom.

Odskúšané hadicové vedenie, certifikované CE, smie mať dĺžku maximálne 1,5 m.

Pred každým použitím skontrolujte, či hadicové vedenie nemá žiadne trhliny alebo či nie je opotrebované.

- Uistite sa, že hadicové vedenie nemá žiadne zalomené miesta.
- Uistite sa, že hadicové vedenie sa nedotýka žiadnych horúcich povrchov.

Používajte iba hadicové vedenie, ktoré bolo dodané spolu s vaším plynovým grilom. Ak by mal byť váš plynový gril dodaný bez hadicového vedenia (v závislosti od krajiny), zaobstarajte si hadicové vedenie, ktoré zodpovedá vašim národným ustanoveniam.

## Pripojenie fľaše na kvapalný plyn

Zohľadnite, prosím, rozličné národné možnosti pripojenia pre fľaše na kvapalný plyn. Adekvátne sa používajú rozličné regulátory tlaku.

1. Uistite sa, že všetky ovládacie tlačidlá horáka sa nachádzajú v polohe VYP. Na tento účel zatlačte tlačidlá regulátora smerom dovnútra a otočte ich v smere hodinových ručičiek.
2. Zistite typ regulátora a pripojte regulátor na fľašu na kvapalný plyn podľa návodu.
3. Uistite sa, že ventil plynovej fľaše, resp. páka regulátora tlaku sú zatvorené.

Upozornenie: Dodaný regulátor tlaku sa môže z dôvodu národných ustanovení nepatrne odlišovať od zobrazeného regulátora.

### A. Pripojenie regulátora tlaku s ľavým závitom.

Regulátor tlaku naskrutkujte na prípojku fľaše na kvapalný plyn. K tomu otočte prírubovú maticu regulátora tlaku proti smeru hodinových ručičiek. Aby plyn unikol a vy ste mohli gril uviesť do prevádzky, otočte ventil (a) na fľaši na kvapalný plyn proti smeru hodinových ručičiek.

### B. Pripojenie regulátora tlaku s pákou.

Otočte regulátor tlaku s pákou (b) v smere hodinových ručičiek na polohu VYP. Stlačte regulátor tlaku na ventile fľaše na kvapalný plyn, až regulátor tlaku zreteľne zaskočí. Aby plyn unikol a vy ste mohli gril uviesť do prevádzky, otočte páku proti smeru hodinových ručičiek na ON.

### C. Pripojenie regulátora tlaku s manžetou.

Uistite sa, že páka regulátora tlaku (b) sa nachádza v polohe VYP. Posuňte manžetu regulátora tlaku nahor a zachovajte tlak. Stlačte regulátor tlaku na ventile plynovej fľaše a posuňte manžetu na zatvorenie smerom dole. V prípade, regulátor tlaku nezaskočí, zopakujte postup.

### D. Pripojenie regulátora tlaku na skrutkovacej kartuši.

Ak by mal byť váš prístroj vybavený prípojkou kartuše, použite iba plynové kartuše so skrutkovacou prípojkou. Naskrutkujte na regulátor tlaku plynovú kartušu idúc v smere hodinových ručičiek. Dávajte pozor na to, aby bol ventil (b) zatvorený. Ventil (b) teraz otočte na (+).

### Odstránenie regulátora tlaku:

1. Uistite sa, že ventil plynovej fľaše (a), resp. páka regulátora tlaku (b) sú zatvorené.
2. Odskrutkujte všetky ovládacie tlačidlá horákov tak, aby zvyšný plyn v systéme mohol uniknúť.
3. Teraz odstráňte regulátor tlaku v opačnom poradí, ako je opísané hore.

### Skúška úniku:

Otvorte ventil plynovej fľaše (a), resp. páku regulátora plynu (b) a skontrolujte bežne dostupným prostriedkom na vyhľadávanie netesností, či sú všetky spoje na plynovom systéme, ako aj spojení medzi plynovou fľašou a regulátorom tlaku tesné. Na tento účel navlhčite všetky plynové spoje bežne dostupným prostriedkom na vyhľadávanie netesností alebo mydlovým lúhom (80 % voda, 20 % tekuté mydlo). Na netesných miestach spojov sa vytvárajú bubliny. Dodržiavajte návod k prostriedku na vyhľadávanie netesností! Kontrola tesnosti pomocou otvoreného ohňa je neprípustná. Kontrola tesnosti sluchom nie je bezpečná.

Pri rozpoznateľnej netesnosti ihneď zatvorte fľašu na kvapalný plyn (a), resp. páku regulátora tlaku (b) a netesný spoj dotiahnite alebo netesný diel vymeňte.

Zopakujte skúšku tesnosti.

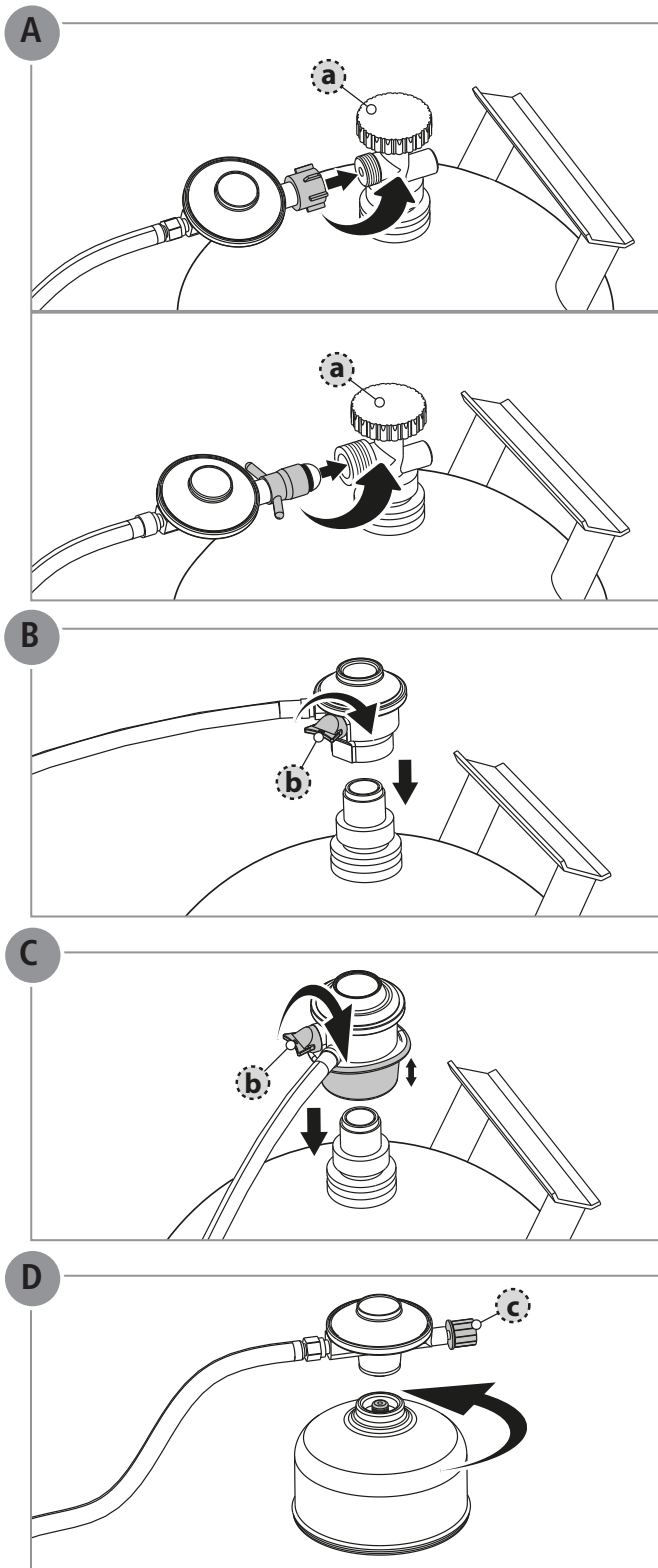

**⚠ NEBEZPEČENSTVO!** Nikdy nehľadajte únik plynu pomocou otvoreného plameňa. Pred skúškou tesnosti sa uistite, že sa v blízkosti nemôžu vytvárať žiadne iskry a

nenachádzajú sa žiadne otvorené plamene. Iskry alebo plamene môžu aktivovať výbuch, ktorý môže viesť k ťažkým alebo dokonca smrteľným zraneniam alebo vecným škodám.

## Čistenie a údržba

Aby ste mali s vaším plynovým grilom veľa radosti, mali by ste prístroj po každom použití vyčistiť.

**⚠ NEBEZPEČENSTVO!** Nebezpečenstvo popálenia, niektoré časti grilu môžu byť veľmi horúce. Gril nechajte pred čistením najskôr vychladnúť.

**⚠ NEBEZPEČENSTVO!** Nadmerné nahromadená zvyškov potravín a jedlého tuku môže viesť k takzvanému požiaru tuku.

Ak sa plynový gril pravidelne nečistí a nevykonáva sa na ňom údržba, môže jeho výkon v priebehu času poľaviť. Nízke teploty, nerovnomerné rozdeľovanie tepla a grilované jedlo prichytené na grilovacom rošte sú príznaky pre to, že by sa mal gril vyčistiť a mala by sa na ňom vykonať údržba. Uistite sa, že je gril vypnutý a vychladnutý. Čistenie a údržba sú závislé od používania.

### Čistenie vnútorných strán grilu:

Počas používania vzniká z odpareného tuku a dymu uhlík, ktorý sa ukladá na vnútorných stranách grilu. Tieto hnedé a čierne usadeniny vyzerajú podobne ako farebné fláky, nie sú ale jedovaté.

V celom hohnisku odstráňte všetky zvyšky jedla a nahromadenia tuku.

Tieto usadeniny sa môžu ľahko odstrániť pomocou plastovej špachtle.

Následne utrite povrchy mäkkou handrou. Ak by sa mali vyskytovať silnejšie nečistoty, tieto môžete umyť teplou mydlovou vodou a utrieť dosucha nehrnúcou handrou,

### Čistenie horákov:

Vyčistíte kompletný vonkajší povrch horákov drôtenou kefou, aby sa odstránili zvyšky jedla a špina. Pri čistení dávajte pozor na to, aby ste neohli ani nepoškodili zapalovaciu elektródu. Okolo zapalovacej elektródy kefujte opatrne.

Predovšetkým sa uistite, že na každej rúrke horáka sú voľné bočné otvory pre prívod vzduchu. Prípadne otvory pre prívod vzduchu vyčistite, napríklad s čistiacim prostriedkom na fajky.

Dýzy pre výstup plynu na nastavovacích členoch (za čelným krytom) sa v prípade potreby dajú vyčistiť ihlou.

### Čistenie infračerveného horáka:

**Upozornenie: Infračervené horáky sa nesmú dostať do kontaktu s vodou.**

Infračervený horák prevádzkujte pri otvorenom veku grilu 5 minút bez suroviny na grilovanie s maximálnym výkonom, aby tuk alebo zvyšky jedla mohli zhorieť.

Potom, ako je gril vychladnutý, vysajte spálené častice opatrne vysávačom.

### Čistenie systému na zachytávanie tuku:

Miska na zachytávanie tuku a hrniec na zachytávanie tuku sú skonštruované tak, aby sa mohli ľahko odstrániť a vyčistiť. Pred každým použitím vyprázdňte a vyčistite misku na zachytávanie tuku a hrniec na zachytávanie tuku. Starý tuk je ľahko zápalný a môže spôsobiť požiar tuku.

## Čistenie vonkajších strán:

Vonkajšie strany grilu pozostávajú z rozličných materiálov a povrchov, preto odporúčame podľa druhu povrchu rozličné metódy čistenia.

### Povrchy z ušľachtilej ocele

Na čistenie povrchov z ušľachtilej ocele používajte nejedovatý, abrazívny čistiaci prostriedok na ušľachtilú oceľ alebo leštidlo na vonkajšie produkty a grily. Na čistenie používajte mäkkú handru. Dodržiavajte údaje výrobcu čistiaceho prostriedku.

### Lakované povrchy, smaltované porcelánom a plastové diely

Na čistenie používajte iba teplú mydlovú vodu a kuchynské utierky alebo mäkkú handru. Vyčistite povrch, opláchnite ho a utrite ho dosucha.

Nepoužívajte žiadne žieravé alebo abrazívne čistiace prostriedky, tieto môžu poškodiť povrch drhnu.

Upozornenie: Ak sa gril vystaví zvlášť drsnému prostrediu, musí sa vonkajšia strana grilu čistiť častejšie.

V prostredí s obsahom chloridu a sulfidov môže aj nehrdzavejúca oceľ oxidovať a mať fláky. Zvlášť v pobrežných regiónoch, slaná voda, kyslý dážď a iné extrémne podmienky, napr. blízke okolie bazénov a víriviek, ktoré sa vyznačujú vysokým teplom a vlhkosťou vzduchu. Tieto fláky sa niekedy zamietajú s hrdzou, ale môžu sa jednoducho odstrániť a obmedziť. Všetky nehrdzavejúce ocele plochy vytrite každé 3 až 4 týždne potrubnou vodou a čistiacim prostriedkom na nehrdzavejúcu vodu, aby sa zabránilo vzniku flakov.

## Pokyny k životnému prostrediu & opatrenia na likvidáciu

Pri manipulácii s grilom a pri likvidácii zvyšných látok dávajte pozor na čistotu.

Aj obaly a staré prístroje sa musia riadne zlikvidovať.

Na likvidáciu grilu tento rozoberte na jeho jednotlivé diely a odovzdajte kovy a plasty na opätovné zhodnotenie.



Týmto symbolom sa označuje, že tento výrobok sa nesmie zlikvidovať s domovým odpadom.

Elektrické prístroje sú cenné suroviny a preto nepatria do domového odpadu.

Keď likvidujete váš gril, musíte všetky elektrické konštrukčné diely, napr. elektromotor na otočný raže, zapalovacie moduly, batérie atď. zlikvidovať zvlášť.

Chceme vás preto poprosiť, aby ste nás podporili svojím aktívnym príspevom pri šetrení zdrojov a ochrane životného prostredia a tieto prístroje odovzdali na existujúcich miestach pre spätný odber.

K tomu vždy platia miestne národné ustanovenia. Ďalšie informácie získate na vašej obecnej správe alebo v centrále pre spotrebiteľov.

## Príčiny chýb a odstránenie porúch

Ak napriek dostatočnej dôslednosti a starostlivosti dôjde k poruche, môže vám táto kapitola pomôcť pri jej odstránení.

Porucha	Možná príčina	Odstránenie
Výskyt zápachu plynu	Netesnosť v plynovom systéme	<ol style="list-style-type: none"> <li>1. Okamžite zatvoriť ventil fľaše</li> <li>2. Zabráňte vzniku akéhokoľvek plameňa alebo iskier (nezapínajte žiadne elektrické spotrebiče)</li> <li>3. Dotiahnite všetky skrutkové spoje plynového systému</li> <li>4. Skontrolujte všetky plynovodné diely, či nie sú poškodené, chybné diely vymeňte za originálne náhradné diely</li> <li>5. Skontrolujte tesnosť pomocou prostriedku na vyhľadávanie netesností</li> </ol>
Horák sa nezapaľuje	Prázdna plynová fľaša	Výmena plynovej fľaše
	Ventil fľaše zatvorený	Otvorte ventil fľaše
	Dýza nastavovacieho člena (za čelným krytom) nie je zastrčená v rúrke horáka	Vizuálna kontrola, prípadne vyrovnanie dýzy a prípojnej rúrky
	Kábel zapalovania nie je nasunutý na zapalovanie	Vizuálna kontrola, prípadne nasunúť
	Batéria elektronického zapalovania prázdna	Vymeňte batériu (pozri návod na montáž prístroja)
	Odstup medzi sviečkou zapalovania a otvormi na výstup plynu na horáku nie je korektný	Vizuálna kontrola, prípadne korekcia
	Dýza nastavovacieho člena (za čelným krytom) je upchatá	Dýzu nastavovacieho člena vyčistíte ihlou
	Iná časť plynového systému je upchatá	Nechajte plynový systém vyčistiť odborníkom
Teplota grilu je príliš nízka	Príliš krátky čas nahriatia	Kryt grilovacej jednotkyZatvorte a nastavte regulátor plameňa na Max.
	Otvory na výstup plynu na horáku sú upchaté	Odstráňte upchatie horáka
Silné vzplanutie plameňov	Mastné suroviny na grilovanie	Odstráňte veľké množstvo tuku pred grilovaním alebo položte mäso na grilovaciú podložku alebo znížte teplotu grilovania
Vzplanutie alebo bublavý zvuk	Spätný ráz plameňa z dôvodu upchatia horáka	<ol style="list-style-type: none"> <li>1. Okamžite zatvoriť ventil fľaše</li> <li>2. Vyčkajte 5 minúty a znovu gril uvedte do prevádzky</li> <li>3. Ak sa porucha vyskytne znovu, vymontujte horák a vyčistite ho</li> </ol>



Stosowanie	38
Ważne informacje dotyczące bezpieczeństwa	39
Wskazówki bezpieczeństwa	39
Ważne informacje dotyczące gazu płynnego i przyłączy gazowych	40
Podłączanie butli z gazem płynnym	41
Czyszczenie i konserwacja	42
Informacje dotyczące ochrony środowiska i usuwania odpadów	42
Lokalizacja i usuwanie usterek	43

## Witamy w firmie LANDMANN, welcome in *Your World of BBQ!*

Drodzy miłośnicy grillowania,

dziękujemy bardzo, że zdecydowali się Państwo na grill firmy LANDMANN.

- Dołączona instrukcja montażu umożliwi krok po kroku przygotowanie nabytego grilla LANDMANN do użycia. Instrukcja zawiera też dane technicznego nabytego modelu.
- W odpowiednim podręczniku użytkownika podane są ważne wskazówki dotyczące prawidłowego i bezpiecznego użytkowania oraz czyszczenia nowego grilla LANDMANN.

Prosimy poświęcić chwilę czasu na zapoznanie się ze szczegółami technicznymi nowego sprzętu. Życzymy Państwu nie tylko szybkiego poznania obsługi urządzenia, lecz również długotrwałej satysfakcji z użytkowania grilla marki LANDMANN.

W razie pytań dotyczących posiadanego modelu grilla bądź problemów z obsługą grilla nasz zespół serwisowy chętnie służy Państwu pomocą. Odpowiednie dane kontaktowe są podane na odwrocie niniejszego podręcznika użytkownika.

Wiele satysfakcji i udanego grillowania życzy Państwu

**Zespół LANDMANN**

## Stosowanie

### Użytkowanie zgodne z przeznaczeniem:

Grill gazowy służy do stosowania na wolnym powietrzu. Stosuje się go zgodnie z przeznaczeniem, jeśli używany jest do przygotowywania potraw z grilla i przestrzegane są przy tym wszystkie zalecenia niniejszej instrukcji.

**Grill jest przeznaczony tylko do użytku prywatnego.**

- **Stosować tylko na zewnątrz.**
- **Przed uruchomieniem urządzenia przeczytać instrukcję obsługi.**
- **UWAGA: Dostępne części mogą być bardzo gorące. Trzymać z dala od dzieci.**
- **Podczas eksploatacji urządzenie musi być trzymane z dala od palnych materiałów.**
- **Nie przesuwając urządzenia podczas eksploatacji.**
- **Po użyciu zamknąć zawór dopływu gazu na butli gazowej.**
- **Nie modyfikować urządzenia.**



## NIEBEZPIECZEŃSTWO

Jeżeli wyczuwalny jest zapach ulatniającego się gazu:

- Przerwać dopływ gazu do grilla.
- Zgasić wszystkie otwarte płomienie.
- Otworzyć pokrywę zespołu grillowego.
- Jeżeli nadal wyczuwalny jest zapach gazu, oddalić się od grilla i powiadomić dostawcę gazu lub straż pożarną.

### Użytkowanie niezgodne z przeznaczeniem:

Inne lub wykraczające poza opisany tu zakres użytkowanie jest niedozwolone. Dotyczy to w szczególności podanych niżej niedozwolonych sposobów użytkowania:

- Nie używać węgla drzewnego ani innego paliwa niż gaz płynny (propan/butan).
- Nie używać grilla do ogrzewania.
- Nie stosować grilla do podgrzewania innych produktów niż nadające się do grillowania artykuły spożywcze.

**WAŻNE!** Przed użyciem uważnie przeczytać. Przechowywać niniejszą instrukcję obsługi do późniejszego wglądu.

**WSKAZÓWKA** dla instalatora: niniejszą instrukcję obsługi należy przekazać użytkownikowi.





## OSTRZEŻENIE

- W bezpośrednim sąsiedztwie grilla lub innych urządzeń elektrycznych nie przechowywać benzyny ani innych palnych cieczy lub gazów.
- Nigdy nie przechowywać nieużywanej butli gazowej w pobliżu grilla lub innych urządzeń elektrycznych.



## Ważne informacje dotyczące bezpieczeństwa

Zagrożenia i ważne informacje wskazują w niniejszej instrukcji następujące piktogramy i słowa sygnałowe:

### Wskazówki bezpieczeństwa:

Piktogram i słowo sygnałowe	Wskazanie na ...
 <b>NIEBEZPIECZEŃSTWO!</b>	... potencjalne zagrożenie mogące prowadzić do ciężkiego zranienia osób lub poważnych szkód rzeczowych, jeżeli nie zostaną podjęte wymienione środki ostrożności.
 <b>OSTRZEŻENIE!</b>	Wskazuje niebezpieczną sytuację, która może prowadzić do śmierci, ciężkich obrażeń lub szkód rzeczowych, jeżeli jej się nie zapobiegnie.
 <b>UWAGA!</b>	Wskazuje niebezpieczną sytuację, która może prowadzić do lekkich i średnich obrażeń lub szkód rzeczowych, jeżeli jej się nie zapobiegnie.

### Wskazówki dotyczące zastosowania:

Piktogram	Wskazanie na ...
	... pomocną funkcję lub pożyteczną wskazówkę.
	... ryzyko pomylenia; symbol wskazuje newralgiczne miejsce na elemencie konstrukcyjnym.

## Wskazówki bezpieczeństwa

**UWAGA!** Nieprzestrzeganie poniższych podstawowych zasad bezpieczeństwa może prowadzić do ciężkich obrażeń ciała i szkód rzeczowych wskutek pożarów lub wybuchów.

### Instalowanie i montaż

**UWAGA!** Przed rozpoczęciem uważnie przeczytać podręcznik użytkownika i instrukcję montażu.

**OSTRZEŻENIE!** Nigdy nie uruchamiać grilla, jeżeli wykazuje widoczne ślady uszkodzenia. Nigdy nie przeprowadzać modyfikacji technicznych grilla. Stosować tylko oryginalne części zamienne firmy LANDMANN.

**NIEBEZPIECZEŃSTWO!** Nigdy nie wbudowywać tego grilla w zintegrowane wsuwane konstrukcje kuchenne. Grill ten nie nadaje się do zabudowy w przyczepach kempingowych lub na łodziach.

### Obsługa i stosowanie

**OSTRZEŻENIE!** Stosować grill wyłącznie zgodnie z przeznaczeniem.

**NIEBEZPIECZEŃSTWO!** Stosować grill tylko na zewnątrz, przy dobrej wentylacji i nad powierzchnią ziemi (tzn. nie ustawiać w zagłębieniach pod powierzchnią ziemi). Nie stosować grilla w garażach, budynkach, zadaszonych przejściach, namiotach, markizach i innych zamkniętych obszarach lub palnych konstrukcjach.

**NIEBEZPIECZEŃSTWO!** Pożar i tłący się ogień, jeżeli w pobliżu grilla znajdują się palne materiały lub substancje. Miejsce ustawienia grilla dobrąć tak, aby w pobliżu grilla nie znajdowały się żadne palne materiały lub substancje. Minimalny odstęp od palnych materiałów lub substancji: 2 m od góry i 1 m z boku. Odstęp od trudno palnych materiałów lub substancji, np. fasady budynków: co najmniej 0,6 m.

**UWAGA!** Dostępne części mogą być bardzo gorące. Trzymać z dala od dzieci. Podczas używania grilla nosić rękawice grillowe (atestowane wg EN407).

**OSTRZEŻENIE!** Podczas użytkowania grill musi stać poziomo i nie wolno go przestawiać.

**OSTRZEŻENIE!** Nigdy nie pozostawiać włączonego grilla bez nadzoru. W szczególności uważać, aby w pobliżu grilla nie przebywały dzieci ani osoby upośledzone fizycznie lub umysłowo. Osoby te nie zawsze są w stanie właściwie rozpoznać potencjalne zagrożenia.

**NIEBEZPIECZEŃSTWO!** Gaz łatwo zapala się. Podczas podłączenia butli gazowej zadbać o to, aby w promieniu 5 m nie znajdowały się żadne źródła zapłonu. Butlę gazową i przewód gazowy chronić przed bezpośrednim promieniowaniem słonecznym i innymi źródłami ciepła (maks. 50°C). Zwłaszcza przewód gazowy nie może mieć kontaktu z gorącymi częściami grilla.

**NIEBEZPIECZEŃSTWO!** Przed każdym uruchomieniem sprawdzić szczelność i sprawność wszystkich połączeń gazowych. W przypadku porwanych lub uszkodzonych przewodów gazowych nie wolno uruchamiać grilla. Dotyczy to również węży lub armatur zatłoczonych owadami, gdyż grozi to niebezpieczną cofką płomienia.

**NIEBEZPIECZEŃSTWO!** Podczas rozpalamia płomienia gazu nie pochylać się nad powierzchnią grillowania, gdyż może dojść do wyfuknięć w przypadku kumulacji gazu w komorze spalania.

**UWAGA!** Regularnie czyścić rynienkę na tłuszcz, ruszty grillowe i płyty grillowe, aby uniknąć osadów, które mogą prowadzić do zapalenia się tłuszczu.

**OSTRZEŻENIE!** Nie zamykać otworów z boku i z tyłu urządzenia.

### Przechowywanie i/lub nieużywanie urządzenia

**OSTRZEŻENIE!** Po użyciu grilla natychmiast zamknąć zawór butli gazowej.

**OSTRZEŻENIE!** W przypadku dłuższego nieużywania odłączyć butlę gazową i prawidłowo przechowywać.

- Założyć na zawór butli gazowej nakrętkę zamykającą i osłonę.
- Butle gazowe należy przechowywać na zewnątrz i poza zasięgiem dzieci.
- Butli gazowych nie wolno przechowywać poniżej poziomu gruntu, w garażach, klatkach schodowych, korytarzach bądź innych zamkniętych pomieszczeniach.

## Ważne informacje dotyczące gazu płynnego i przyłączy gazowych

Gaz płynny (LPG), propan, butan oraz ich mieszaniny, które pozostają w stanie ciekłym w temperaturze pomieszczenia i przy niskiej kompresji (< 10 bar). Po otwarciu butli z gazem uchodzi z niej ciśnienie, ciecz rozszerza się i przechodzi w stan gazowy.

Wskazówki dotyczące bezpiecznego obchodzenia się z butlą z gazem płynnym:

- Nigdy nie używać wgniecionej lub zardzewiałej butli z gazem płynnym.
- Nigdy nie używać butli z gazem płynnym z uszkodzonym zaworem.
- Nigdy nie kłaść poziomo butli z gazem płynnym, zawsze instalować, transportować i przechowywać ją w bezpiecznej pozycji pionowej.
- Nigdy nie wystawiać butli z gazem płynnym na działanie ekstremalnych temperatur lub bezpośredniego promieniowania słonecznego.
- Pustych butli nie wolno przechowywać bezpośrednio w pobliżu włączonego grilla gazowego. Również pozornie puste butle mogą zawierać jeszcze gaz płynny i należy postępować z nimi z podobną starannością jak w przypadku pełnych butli z gazem płynnym.
- Podczas podłączania oraz wymiany butli gazowej zwracać uwagę na to, aby było to wykonywane tylko w dobrze wentylowanych pomieszczeniach lub też na zewnątrz. Upewnić się, że w pobliżu nie ma otwartego ognia lub też innych źródeł zapłonu, ani też że nie przebywają w pobliżu inne osoby.

### Wymagania wobec butli z gazem płynnym:

Używać tylko butli z gazem płynnym spełniających przepisy krajowe. Stosować butle z gazem płynnym o maksymalnych wymiarach podanych w instrukcji montażu produktu.

Istnieją dwa sposoby umieszczania butli z gazem płynnym:

1. Butlę z gazem płynnym można odstawić bezpośrednio pod grillem gazowym w przewidzianym do tego uchwycie.
2. Butlę z gazem płynnym wolno odstawiać na ziemi tylko z boku i z tyłu grilla gazowego. Podłoże musi być stabilne i równe.

**Jaki wariant butli jest dopuszczony do posiadanego grilla gazowego LANDMANN, podane jest w dołączonej instrukcji montażu (dane techniczne).**

### Wymagania dotyczące gwintowanego kartusza:

Jeśli Państwa produkt firmy LANDMANN jest dopuszczony do użytku z kartuszem mieszanki butanu/propanu, należy używać wyłącznie kartuszy gwintowanych z gwintem 7/16" oraz o maksymalnej pojemności 450g / 800 ml.

### Wymagania wobec regulatora ciśnienia gazu:

Regulator ciśnienia gazu zapewnia stałe zasilanie grilla gazem o równomiernym ciśnieniu.

Stosować tylko regulator ciśnienia gazu dostarczony wraz z grillem gazowym. W razie dostawy grilla gazowego bez regulatora ciśnienia gazu (zależnie od kraju) nabyć regulator spełniający krajowe przepisy.

Dostarczony regulator ciśnienia gazu został sprawdzony i uzyskał certyfikat CE zgodnie z normą europejską EN 16129.

### Wymagania wobec przewodu giętkiego (węża)

Przewód giętki stanowi połączenie między butlą z gazem płynnym i grillem gazowym.

Sprawdzony przewód giętki z certyfikatem CE może mieć maksymalną długość 1,5 m.

Przed każdym użyciem sprawdzić, czy przewód giętki nie wykazuje śladów pęknięć lub zużycia.

- Przewód giętki nie może być zgnieciony.
- Zadbaj, aby przewód giętki nie stykał się z gorącymi powierzchniami.

Stosować tylko przewód giętki dostarczony wraz z grillem gazowym. W razie dostawy grilla gazowego bez przewodu giętkiego (zależnie od kraju) nabyć węży spełniający krajowe przepisy.

## Podłączanie butli z gazem płynnym

Uwzględnić różne możliwości podłączania butli z gazem płynnym (zależnie od kraju). Użyć odpowiednich regulatorów ciśnienia gazu.

1. Sprawdzić, czy wszystkie pokręta obsługowe palników znajdują się w pozycji WYŁ. W tym celu nacisnąć do wewnątrz pokrętła regulatorów i obrócić w prawo.
2. Określić typ regulatora i podłączyć go do butli z gazem płynnym zgodnie z instrukcją.
3. Sprawdzić, czy zawór butli gazowej bądź dźwignia regulator ciśnienia są zamknięte.

Wskazówka: Ze względu na obowiązujące przepisy krajowe dostarczony regulator ciśnienia może się nieznacznie różnić od przedstawionego tu regulatora.

**A. Podłączanie regulatora ciśnienia z gwintem lewoskrętnym**  
Przykręcić regulator ciśnienia do przyłącza butli z gazem płynnym. W tym celu obrócić nakrętkę złączkową regulatora ciśnienia w lewo. Aby zapewnić dopływ gazu i uruchomić grill, odkręcić w lewo zawór (a) na butli z gazem płynnym.

**B. Podłączanie regulatora ciśnienia z dźwignią**  
Obrócić w prawo dźwignię regulatora ciśnienia (b) w pozycję WYŁ. Docisnąć regulator ciśnienia do zaworu butli gazowej, aż regulator zatrzaśnie się słyszalnie. Aby zapewnić dopływ gazu i uruchomić grill, obrócić dźwignię w lewo na pozycję ON (wł.).

**C. Podłączanie regulatora ciśnienia z pierścieniem samouszczelniającym**

Sprawdzić, czy dźwignia regulatora ciśnienia (b) znajduje się w pozycji WYŁ. Przesunąć do góry pierścień samouszczelniający regulatora ciśnienia i utrzymać ciśnienie. Docisnąć regulator ciśnienia do zaworu butli gazowej i przesunąć pierścień samouszczelniający w dół, aby zamknąć regulator. Jeżeli regulator ciśnienia nie zatrzaśnie się, powtórzyć czynność.

**D. Podłączanie regulatora ciśnienia do gwintowanego kartusza**  
Jeżeli urządzenie jest wyposażone w regulator ciśnienia podłączany do kartusza, stosować kartusze gazowe tylko z przyłączem gwintowanym. Przed podłączeniem kartusza gazowego sprawdzić, czy w regulatorze ciśnienia znajduje się uszczelka gumowa i czy jest ona w nienagannym stanie. Przykręcić od dołu kartusz gazowy do regulatora ciśnienia, obracając go w lewo. Zawór (b) musi być zamknięty. Teraz obrócić zawór (b) na pozycję (+).

### Demontaż regulatora ciśnienia:

1. Sprawdzić, czy zawór butli gazowej (a) bądź dźwignia regulator ciśnienia (b) są zamknięte.
2. Odkręcić wszystkie pokręta obsługowe palników, aby resztki gazu ulotniły się z systemu.
3. Zdemontować regulator ciśnienia w odwrotnej kolejności zgodnie z opisem wyżej.

### Kontrola szczelności:

Otworzyć zawór butli gazowej (a), wzgl. dźwignię regulatora ciśnienia (b) i sprawdzić szczelność wszystkich połączeń instalacji gazowej oraz połączenia między butlą gazową a regulatorem ciśnienia przy użyciu dostępnego w handlu środka do wykrywania nieszczelności. W tym celu zwilżyć wszystkie połączenia gazowe dostępnym w handlu środkiem do wykrywania nieszczelności lub ługiem mydlanym (80% wody, 20% mydła w płynie). W nieszczelnych miejscach połączeń tworzą się pęcherzyki powietrza. Przestrzegać instrukcji użycia środka do wykrywania nieszczelności! Kontrola szczelności za pomocą otwartego płomienia jest niedopuszczalna. Kontrola szczelności „na słuch” nie jest pewna.

W przypadku stwierdzenia nieszczelności natychmiast zamknąć zawór butli gazowej (a), wzgl. dźwignię regulatora ciśnienia (b) i dokręcić nieszczelne połączenie lub wymienić nieszczelny element.

Powtórzyć kontrolę szczelności.

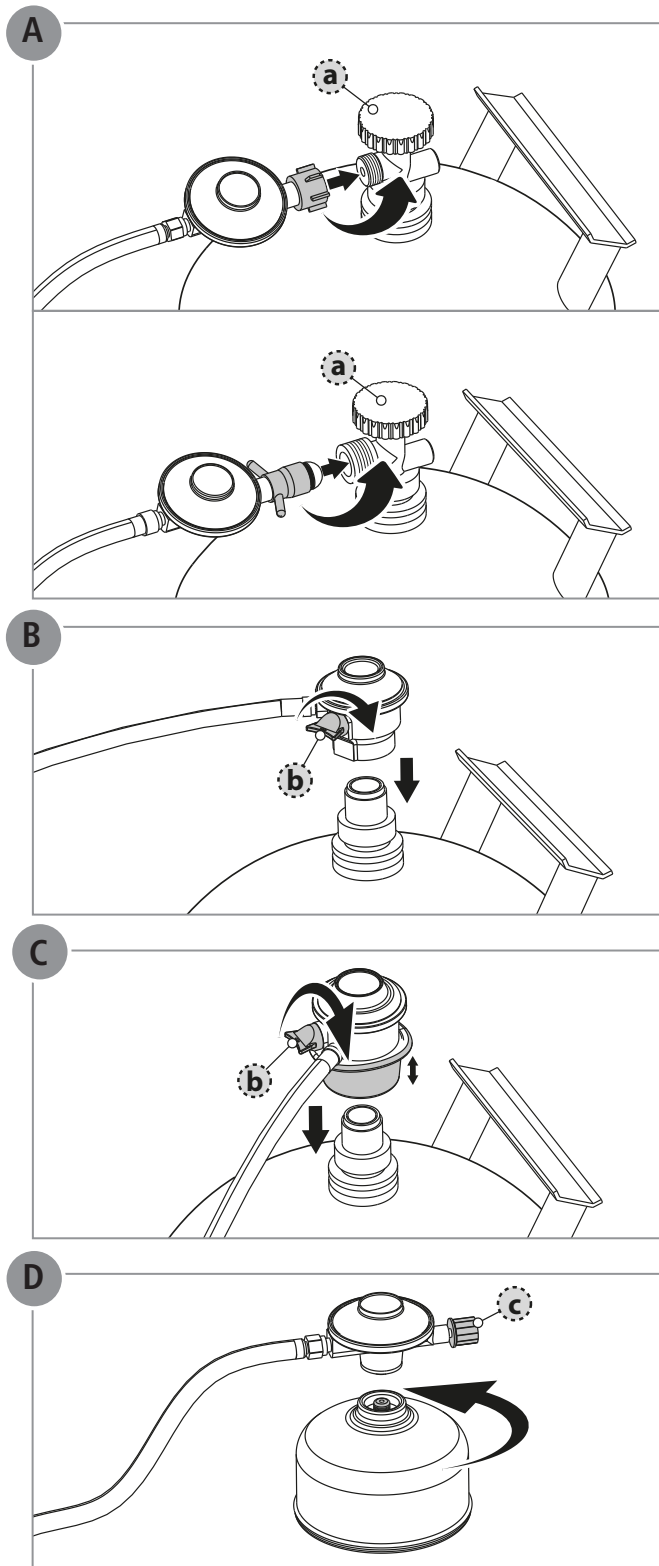

**⚠ NIEBEZPIECZEŃSTWO!** Nigdy nie szukać nieszczelności gazu otwartym płomieniem. Przed kontrolą szczelności sprawdzić, czy w pobliżu nie dochodzi do iskrzenia ani

do powstawania otwartego płomienia. Iskry i płomienie mogą wywołać wybuch, który może prowadzić do ciężkich, a nawet śmiertelnych obrażeń lub szkód rzeczowych.



## Czyszczenie i konserwacja

Aby zapewnić na długo satysfakcję z użytkowania grilla gazowego, należy czyścić urządzenie po każdym użyciu.

**⚠ NIEBEZPIECZEŃSTWO!** Niebezpieczeństwo oparzenia - niektóre części grilla mogą się nagrzać do bardzo wysokiej temperatury. Przed czyszczeniem pozostawić grill do przestygnięcia.

**⚠ NIEBEZPIECZEŃSTWO!** Nadmiar resztek pokarmu i tłuszczu spożywczego może prowadzić do zapalenia się tłuszczu.

Jeżeli grill gazowy nie będzie regularnie czyszczony i serwisowany, z czasem może obniżyć się jego wydajność. Niskie temperatury, nierównomierne rozprowadzanie ciepła i przywieranie potraw do rusztu grillowego to symptomy wskazujące, że konieczne jest czyszczenie i konserwacja grilla. Sprawdzić, czy grill jest wyłączony i przestygnięty. Częstość czyszczenia i konserwacji zależy od intensywności eksploatacji.

### Czyszczenie wewnętrznych części grilla:

Podczas eksploatacji z parującego tłuszczu i dymu powstaje węgiel, który osadza się na wewnętrznych częściach grilla. Te brązowe i czarne osady wyglądają jak plamy farby, nie są jednak toksyczne.

Z całej komory spalania usunąć resztki potraw i osady tłuszczu.

Osady te dają się łatwo usuwać plastikową szpachelką.

Następnie przetrzeć powierzchnię miękką ściereczką. W przypadku silnych zabrudzeń przemyć je ciepłą wodą z dodatkiem mydła i przetrzeć do sucha nieszorującą ściereczką.

### Czyszczenie palników:

Całą zewnętrzną powierzchnię palników oczyścić drucianą szczotką, aby usunąć brud i resztki potraw. Podczas czyszczenia uważać, aby nie skrzywić ani nie uszkodzić elektrody zapłonowej. Ostrożnie szczotkować wokół elektrody zapłonowej.

W szczególności upewnić się, czy na każdej rurce palnika drożne są oba boczne otwory wlotu powietrza. W razie potrzeby oczyścić otwory wlotu powietrza, na przykład czyścikiem do fajek.

Dysze wylotowe gazu na członach nastawczych (za panelem obsługowym) w razie potrzeby można oczyścić igłą.

### Czyszczenie palnika na podczerwień

**Wskazówka: Palniki na podczerwień nie mogą wchodzić w kontakt z wodą.**

Włączyć palnik na podczerwień przy otwartej pokrywie grilla przez 5 minut bez potraw na maksymalną moc, aby wypalił się tłuszcz lub resztki potraw.

Po przestygnięciu grilla usunąć spalone resztki za pomocą odkurzacza.

### Czyszczenie rynienki na tłuszcz:

Rynienka i zbiornik na tłuszcz są tak skonstruowane, że dają się łatwo wyjąć i oczyścić. Przed każdym użyciem opróżnić i oczyścić rynienkę i zbiornik na tłuszcz. Stary tłuszcz może się łatwo zapalić.

### Czyszczenie zewnętrznych części:

Zewnętrzne części grilla składają się z różnych materiałów i powierzchni, dlatego też zalecamy różne metody czyszczenia w zależności od rodzaju powierzchni.

### Powierzchnie ze stali nierdzewnej

Do czyszczenia powierzchni ze stali nierdzewnej używać nietoksycznego, nieszorującego środka do czyszczenia stali nierdzewnej lub politory do czyszczenia produktów stosowanych na zewnątrz. Do czyszczenia używać miękkiej ściereczki. Przestrzegać zaleceń producenta środka do czyszczenia.

### Lakierowane, pokryte emalią porcelanową powierzchnie i części z tworzywa sztucznego

Do czyszczenia stosować tylko ciepłą wodę z dodatkiem mydła i ściereczki kuchenne lub miękką szmatkę. Oczyścić powierzchnie, splukać wodą i przetrzeć do sucha.

Nie stosować żadnych żrących ani szorujących środków czyszczących - mogą one uszkodzić powierzchnie.

**Wskazówka:** Jeżeli grill jest wystawiony na działanie szczególnie surowego otoczenia, zewnętrzne części grilla należy czyścić częściej.

W środowisku zawierającym chlorki i siarczki może dojść do utleniania się nawet stali nierdzewnej i powstawania plam. Szczególnie w regionach nabrażonych z występowaniem słonej wody, kwaśnego deszczu i innych ekstremalnych warunków atmosferycznych, np. w pobliżu basenów i jacuzzi o wysokiej temperaturze i wilgotności powietrza. Plamy te są często mylone z rdzą, dają się one jednak łatwo usuwać i można ich uniknąć. Co 3-4 tygodnie przecierać wszystkie powierzchnie ze stali nierdzewnej wodą z kranu i środkiem do czyszczenia stali nierdzewnej, aby zapobiec powstawaniu plam.

## Informacje dotyczące ochrony środowiska i usuwania odpadów

Przestrzegać czystości i bezpieczeństwa podczas grillowania i usuwania odpadów.

Również opakowania i zużyty sprzęt należy utylizować zgodnie z przepisami.

W celu utylizacji grilla rozłożyć go na części składowe i przekazać metale i tworzywa sztuczne do odzysku.



Symbol ten oznacza, że tego produktu nie można wyrzucać do odpadów komunalnych.

Urządzenia elektryczne są cennymi surowcami, których nie utylizuje się wraz z odpadami komunalnymi.

Przy utylizacji grilla należy oddzielić posegregować podzespoły elektryczne, np. silnik elektryczny szpikulców obrotowych, moduły zapłonowe, baterie itp.

Prosimy o aktywne oszczędne gospodarowanie zasobami naturalnymi i ochronę środowiska - urządzenia te należy przekazać do istniejących punktów zbiórki surowców wtórnych.

Obowiązują miejscowe przepisy krajowe. Szczegółowe informacje można uzyskać w administracji komunalnej lub centrali konsumentów.

## Lokalizacja i usuwanie usterek

Jeżeli mimo prawidłowej obsługi i starannego czyszczenia dojdzie do zakłóceń w działaniu, rozdział ten pomoże Państwu w usuwaniu usterek.

Usterka	Możliwa przyczyna	Pomoc
Zapach ulatniającego się gazu	Nieszczelność w instalacji gazowej	<ol style="list-style-type: none"> <li>1. Natychmiast zamknąć zawór butli</li> <li>2. Unikać płomieni lub iskrzenia (nie włączać urządzeń elektrycznych).</li> <li>3. Dokręcić wszystkie śrubunki instalacji gazowej.</li> <li>4. Wszystkie części przewodzące gaz sprawdzić pod kątem ewentualnych uszkodzeń; uszkodzone części wymienić na oryginalne części zamienne.</li> <li>5. Sprawdzić szczelność środkiem do wykrywania nieszczelności.</li> </ol>
Palnik nie zapala się	Pusta butla gazowa	Wymienić butlę gazową.
	Zamknięty zawór butli	Otworzyć zawór butli.
	Dysza członu nastawczego (za panelem obsługowym) nie jest włożona do rurki palnika	Przeprowadzić kontrolę wzrokową, wzgl. ustawić dyszę i złączkę rurową
	Kabel zapłonowy nie jest nałożony na zapłon	Przeprowadzić kontrolę wzrokową, ewentualnie nałożyć.
	Wyczerpana bateria zapłonu elektronicznego	Wymienić baterię (patrz instrukcja montażu urządzenia)
	Odstęp pomiędzy świecą zapłonową a otworem wylotowym gazu na palniku jest nieprawidłowy.	Przeprowadzić kontrolę wzrokową, wzgl. skorygować ustawienie.
	Zatkana dysza członu nastawczego (za panelem obsługowym)	Wyczyścić igłą dyszę członu nastawczego.
Temperatura na grillu zbyt niska	Za krótki czas nagrzewania	Zamknąć pokrywę zespołu grillowego i ustawić regulator płomienia na poz. maks.
	Zatkane otwory wylotowe gazu na palniku	Przywrócić drożność palnika
Powstawanie silnego płomienia	Tłuste potrawy	Przed grillowaniem usunąć nadmiar tłuszczu lub położyć mięso na tackę grillową, wzgl. obniżyć temperaturę grillowania.
Wyfuknięcie lub bulgotanie gazu	Cofanie się płomienia spowodowane zatkaniami palnika	<ol style="list-style-type: none"> <li>1. Natychmiast zamknąć zawór butli</li> <li>2. Odczekać 5 minuty i ponownie uruchomić grill</li> <li>3. Jeżeli usterka się powtórzy, wymontować palnik i wyczyścić.</li> </ol>



Alkalmazás 45

Fontos biztonsági információk 46

Biztonsági előírások 46

A gázra és a gázcsatlakozásokra vonatkozó fontos információk 47

Gázpalack-csatlakozó 48

Tisztítás és karbantartás 49

A környezetvédelemmel kapcsolatos tudnivalók és az ártalmatlanítás tennivalói 49

Hibakeresés és az üzemzavarok elhárítása 50

## Üdvözlí a LANDMANN, üdvözöljük a barbecue világában!

Kedves Grillbarátok!

Hálásan köszönjük, hogy a LANDMANN grill megvásárlása mellett döntött.

- A mellékelt szerelési útmutató lépésről lépésre segíti az újonnan vásárolt LANDMANN grill üzemkésszé szerelését. Ebben találja meg az Ön modelljének műszaki adatait is.
- A mellékelt felhasználói kézikönyvben fontos információkkal segítjük az Ön új LANDMANN grilljének megfelelő használatát, biztonságos kezelését és gondozását.

Kérjük, fordítson időt az új berendezés részleteinek megismerésére. Nem csupán egy egyszerű kezdést, hanem hosszan tartó örömet kívánunk Önnek a LANDMANN márkás grilljének használatában.

Ha a grillel kapcsolatban további kérdései lennének, illetve további segítségre van szüksége, a szervizcsoportunk készséggel áll a rendelkezésére. A szükséges elérhetőségi adatok megtalálhatók a jelen felhasználói kézikönyv hátoldalán.

Sok örömet és finom grilleket kíván Önnek

**Az Ön LANDMANN csapata**

## Alkalmazás

### Rendeltetészerű használat:

A grill szabadban történő használatra való gázos grillkészülék. Akkor használja rendeltetészerűen, ha kizárólag grillezhető ételek elkészítésére használja, és közben betartja a jelen útmutató összes előírását.

**A grillet csak magánhasználatra terveztük.**

- **Kizárólag a szabadban használja!**
- **A készülék üzembe helyezése előtt olvassa el a kezelési útmutatót.**
- **FIGYELEM: A megérinthető részek nagyon felforrósodhatnak.**  
Tartsa távol a gyermekeket!
- **Működés közben tartsa távol a készüléket a gyúlékony anyagoktól.**
- **Működés közben a készüléket mozgatni tilos.**
- **Használat után zárja el a gázpalack csapját.**
- **A készüléket módosítani tilos.**

### Nem rendeltetészerű használat:

Más, vagy a fentiekben túlmenő használat nem megengedett. Ez különösen érvényes a következő, józan ésszel megítélve előreláthatóan téves használatra:

- Ne használja a grillet faszénnel, vagy más tüzelőanyaggal, csak cseppfolyósított gázzal (propán/bután).
- Ne fűtsön a grillel.
- A grillet ne használja textil vagy más anyagok, csak a grillezhető ételek hevítésére.

**FONTOS!** Használat előtt gondosan olvassa el. Őrizze meg a jelen kezelési útmutatót a későbbiekre.

**MEGJEGYZÉS** a szerelő számára: A jelen kezelési útmutatónak a felhasználónál kell maradnia.



## VESZÉLY

Ha gázzagot érez:

- Zárja el a grill gázellátását.
- Oltson el minden nyílt lángot.
- Nyissa fel a grill egység fedelét.
- Amennyiben továbbra is érzi a szagot, haladéktalanul távolodjon el a griltől, és hívja a gázszolgáltatót vagy a tűzoltókat.





## FIGYELEM

- A grill, illetve egyéb elektromos berendezés közelében benzint vagy egyéb gyúlékony folyadékot, illetve gázt tárolni tilos.
- A használaton kívüli gázpalackot soha ne tárolja a grill vagy egyéb elektromos berendezés közelében.



## Fontos biztonsági információk

Ebben a leírásban a veszélyekre és fontos tudnivalókra a következő piktogramok és jelzőszavak hívják fel a figyelmet:

### Biztonsági előírások:

Piktogram és jelzőszó	Utalás a következőre...
 <b>VESZÉLY!</b>	... lehetséges veszély, amelynek súlyos személyi sérülés vagy anyagi kár lehet a következménye, ha a megnevezett teendőket nem végzik el.
 <b>FIGYELEM!</b>	Olyan veszélyes helyzetre utal, amely a bekövetkezése esetén halált, súlyos sérülést vagy anyagi kárt eredményezhet.
 <b>VIGYÁZAT!</b>	Olyan veszélyes helyzetre utal, amely a bekövetkezése esetén könnyű vagy közepes sérülést vagy anyagi kárt eredményezhet.

### Alkalmazási útmutató:

Piktogram	Utalás a következőre ...
	... a munkát elősegítő művelet, vagy hasznos tanács.
	... Az elcserelés veszélye; A jelkép az alkatrész jellemző helyére mutat.

## Biztonsági előírások

**⚠ VIGYÁZAT!** Ha nem tartja be a következő, alapvető biztonsági intézkedéseket, az égés vagy a robbanás súlyos személyi sérülést és anyagi kárt eredményezhet.

### Felállítás és szerelés

**⚠ VIGYÁZAT!** Mielőtt elkezdi, gondosan olvassa el a felhasználói kézikönyvet és a szerelési útmutatót.

**⚠ FIGYELEM!** A láthatóan sérült grillt üzembe helyezni tilos. A grillt műszakilag soha ne módosítsa. Kizárólag eredeti LANDMANN alkatrészeket használjon.

**⚠ VESZÉLY!** Ezt a grillt beépített vagy betolható szerkezetbe beépíteni tilos. Ezt a grillt lakókocsiba vagy hajóba beépíteni tilos.

### Kezelés és használat

**⚠ FIGYELEM!** A grillt kizárólag a rendeltetésének megfelelően használja.

**⚠ VESZÉLY!** Kizárólag szabadban, jól szellőző helyen és a földfelszín felett (vagyis nem mélyedésben vagy a föld felszíne alatt) használható. A grillt garázsban, épületben, fedett átjárókban, sátrakban, védőtető alatt és más zárt területen, illetve gyúlékony szerkezetnél használni tilos.

**⚠ VESZÉLY!** Tűz vagy parázslás, ha éghető anyagok találhatók a grill

közeliében. A készülék felállításának a helyét úgy kell megválasztani, hogy semmilyen éghető anyag ne legyen a grill közelében, és ne is kerülhessen oda. Az éghető anyagoknál a legkisebb távolság felül 2 m és oldalt 1 m legyen. Nehezen gyúlékony anyagoknál, pl. a ház falánál a legkisebb távolság 0,6 m legyen.

**⚠ VIGYÁZAT!** A megérinthető részek nagyon felforrósodhatnak. Tartsa távol a gyermekeket! A grill használata során viseljen (az EN407 szerint ellenőrzött) grillkesztyűt.

**⚠ FIGYELEM!** Működés közben a grillt mozgatni tilos.

**⚠ FIGYELEM!** Üzem közben soha ne hagyja a grillt felügyelet nélkül. Különösen figyeljen rá, hogy gyerekek vagy testileg ill. szellemileg akadályozott személyek ne kerüljenek a grill közelébe. Az ilyen személyek a lehetséges veszélyeket nem mindig ismerik fel helyesen.

**⚠ VESZÉLY!** A gáz könnyen meggyullad. A gázpalack csatlakoztatása során ügyeljen arra, hogy legalább 5 m-es körzetben ne legyen semmi, ami gyulladást okozhat. Védje a gázpalackot és gázvezetékét a közvetlen napsugárzástól és egyéb hőforrásoktól (max. 50 °C). Különösen a gázvezeték ne érintse a grillező forró alkatrészeit.

**⚠ VESZÉLY!** Minden üzembe helyezés előtt ellenőrizni kell valamennyi gázkötés tömítettségét és sértetlenségét. Porózussá vált vagy meghibásodott gázt vezető összeköttetések esetén nem szabad a grillt üzembe helyezni. Ez a szabály érvényes arra az esetre is, ha pl. rovarok miatt eltömődtek a tömlők vagy szerelvények, mivel ennek következtében veszélyes láng-visszacsapásra kerülhet sor.

**⚠ VESZÉLY!** Amikor meggyújtja a gázlángot, ne hajoljon a grillező felület fölé, mert lobbanás következhet be, ha gáz gyűlt fel a tűztálban.

**⚠ VIGYÁZAT!** A lerakódások elkerülése érdekében tisztítsa rendszeresen a zsírfogó tálcát, a grillrácsokat és a grillező lemezeket, mert ellenkező esetben a lerakódott zsír meggyulladhat.

**⚠ FIGYELEM!** A készülék oldalán és hátoldalán található nyílásokat lezárni tilos.

### Tárolás és/vagy használaton kívül helyezés

**⚠ FIGYELEM!** A grill minden egyes használatának végén azonnal zárja el a palack szelepét.

**⚠ FIGYELEM!** Amennyiben hosszabb ideig nem használja, csatlakoztassa le a gázpalackot és tárolja előírászerűen.

- Tegye fel a gázpalack szelepére a záróanyát és a védősapkát.
- A gázpalackot szabad térben és gyermekektől elzárva tárolja.
- A gázpalackot a föld felszíne alatt, garázsban, lépcsőházban, folyosón vagy egyéb zárt térben tárolni tilos.

## A gázra és a gázcsatlakozásokra vonatkozó fontos információk

Cseppfolyós gáz (LPG) a propán, a bután, valamint azok keveréke, amely szobahőmérsékleten és alacsony (< 10 bar) nyomáson folyékony halmazállapotú marad. A gázpalack felnyitásakor a nyomás elsőkik és a folyadék kitágul, majd gáz halmazállapotúvá válik.

A folyékonygáz-palack biztonságos kezelésére vonatkozó előírások:

- Horpadt vagy rozsdás gázpalackot használni tilos.
- A gázpalackot hibás szeleppel használni tilos.
- A gázpalackot lefektetni tilos, kizárólag álló, biztonságos helyzetben szerelje be, szállítsa vagy tárolja.
- Az üres gázpalackot a működő grill közelében tárolni tilos.
- Az üres gázpalackot a működő grill közelében tárolni tilos. Még a láthatóan üres gázpalack is tartalmazhat gázt, ezért ugyanolyan óvatosan bánjon vele, mint a teli gázpalackkal.

### A gázpalackkal szembeni követelmények:

Kizárólag az országos előírásoknak megfelelő gázpalackot használjon. Kizárólag a termék szerelési utasításában megadott legnagyobb méretű gázpalackot használjon.

A gázpalack elhelyezésekor két lehetőség áll rendelkezésre:

1. A gázpalack elhelyezhető állva a grill alatt, a kizárólag az erre a célra kialakított tartóban.
2. A gázpalack kizárólag a gázgrill mellett vagy mögött, a talajra állítva helyezhető el. Ebben az esetben ügyeljen a talaj megfelelő egyenletességére és szilárdságára.

**Az Ön LANDMANN gázgrilljéhez engedélyezett megoldást megtalálja a készülékhez mellékelt, berendezésspecifikus szerelési útmutatóban (műszaki adatokban).**

### A nyomásszabályozóval szembeni követelmények:

A nyomásszabályozó biztosítja, hogy a gázgrill minden esetben azonos nyomású gázt kapjon.

Kizárólag a gázgrillel szállított nyomásszabályozó használható. Amennyiben a gázgrillt nyomásszabályozó nélkül szállították (bizonyos országokban), az országos előírásoknak megfelelő nyomásszabályozót használjon.

A mellékelt nyomásszabályozó az európai EN 16129 szabványnak megfelelően ellenőrzött és rendelkezik CE-minősítéssel.

### A tömlővezetékkel szembeni követelmények:

A tömlővezeték köti össze a gázpalackot és a gázgrillt.

Az ellenőrzött és CE-minősítéssel rendelkező tömlő hossza legfeljebb 1,5 m lehet.

Minden használat előtt ellenőrizze a tömlő állapotát.

- Győződjön meg arról, hogy a tömlőn nincs törés.
- Győződjön meg arról, hogy a tömlő nem érintkezik forró felülettel.

Kizárólag a gázgrillel szállított tömlő használható. Amennyiben a gázgrillt tömlő nélkül szállították (bizonyos országokban), az országos előírásoknak megfelelő tömlőt használjon.

## Gázpalack-csatlakozó

Kérjük, ügyeljen a gázpalack különböző országos csatlakozási lehetőségeire. Ennek megfelelően a nyomásszabályozók is eltérők.

1. Győződjön meg arról, hogy az égő valamennyi szabályozógombja KI helyzetben található. Ehhez nyomja a szabályozó gombot lefelé, majd forgassa az óramutató járásával megegyező irányba.
2. Határozza meg a szabályozó típusát, majd zárja el a gázpalack szabályozóját az útmutató szerint.
3. Győződjön meg a gázpalackszelep, illetve a nyomásszabályozó kar zárt állapotáról.

Megjegyzés: a mellékelt nyomásszabályozó az országos előírásoknak megfelelően kissé eltérhet az ábrán láthatótól.

### A. A balmenetes nyomásszabályozó csatlakoztatása.

Tekerje a nyomásszabályozót a gázpalack csatlakozójára. Tekerje a nyomásszabályozó hollandi anyát az óramutató járásával ellenkező irányba. A gázáramlás biztosításához és a grill üzembe helyezéséhez tekerje a gázpalack (a) szelepét az óramutató járásával ellentétesen.

### B. A karos nyomásszabályozó csatlakoztatása.

Forgassa a (b) nyomásszabályozó kart az óramutató járásával megegyezően KI állásba. Nyomja a nyomásszabályozót a gázpalack szelepére, amíg jól hallhatóan nem kattán. A gázáramlás biztosításához és a grill üzembe helyezéséhez tekerje a kart az óramutató járásával ellentétesen BE állásba.

### C. A karmantyús nyomásszabályozó csatlakoztatása.

Győződjön meg arról, hogy a (b) nyomásszabályozó kar KI állásban található. Tolja a nyomásszabályozó karmantyúját felfelé, és tartsa a nyomást állandó értéken. Nyomja a nyomásszabályozót a gázpalack szelepére, és a záráshoz tolja a karmantyút lefelé. Amennyiben a nyomásszabályozó nem kattán be, ismételje meg a műveletet.

### D. A nyomásszabályozó csatlakoztatása egy menetes gázpatronra.

Amennyiben a készüléke egy gázpatron csatlakozóra szerelhető nyomásszabályozóval rendelkezik, kizárólag menetes gázpatront használjon. Alulról tekerje a gázpatront az óramutató járásával azonos irányba a nyomásszabályozóra. Ügyeljen a (b) szelep zárt állapotára. Tekerje a (b) szelepet (+) állásba.

### Nyomásszabályozó leszerelése:

1. Győződjön meg az (a) gázpalackszelep, illetve a (b) nyomásszabályozó kar zárt állapotáról.
2. Tekerje fel az égő összes szabályozógombját, hogy a maradék gáz elszökhesen.
3. A fent leírtakkal ellentétes sorrendben szerelje le a nyomásszabályozót.

### Szivárgás ellenőrzése:

Nyissa ki az (a) gázpalack-szelepet, illetve a (b) nyomásszabályozó kart, és egy kereskedelmi forgalomban kapható szivárgásvizsgáló szerrel győződjön meg arról, hogy a gázrendszer, valamint a gázpalack és a nyomásszabályozó valamennyi csatlakozója tömített. Ehhez kenje be az összes gázcsatlakozót kereskedelmi forgalomban kapható szivárgásvizsgáló szerrel, vagy szappanlúggal (80% víz, 20% folyékony szappan). A tömítetlen helyeken buborék képződik. Tartsa be a szivárgásvizsgáló szer útmutatóját! A nyílt lánggal történő tömítettségellenőrzés nem megengedett. A hallás útján végzett tömítettségellenőrzés nem biztonságos.

Amennyiben tömítetlenséget észlelünk, azonnal zárjuk el a palack (a) szelepét, illetve a (b) nyomásszabályozó kart, majd ezt követően húzzuk utána a nem megfelelően tömített kötéseket, vagy cseréljük ki a tömítetlen egységet.

Ismételje meg a tömítettség ellenőrzését.

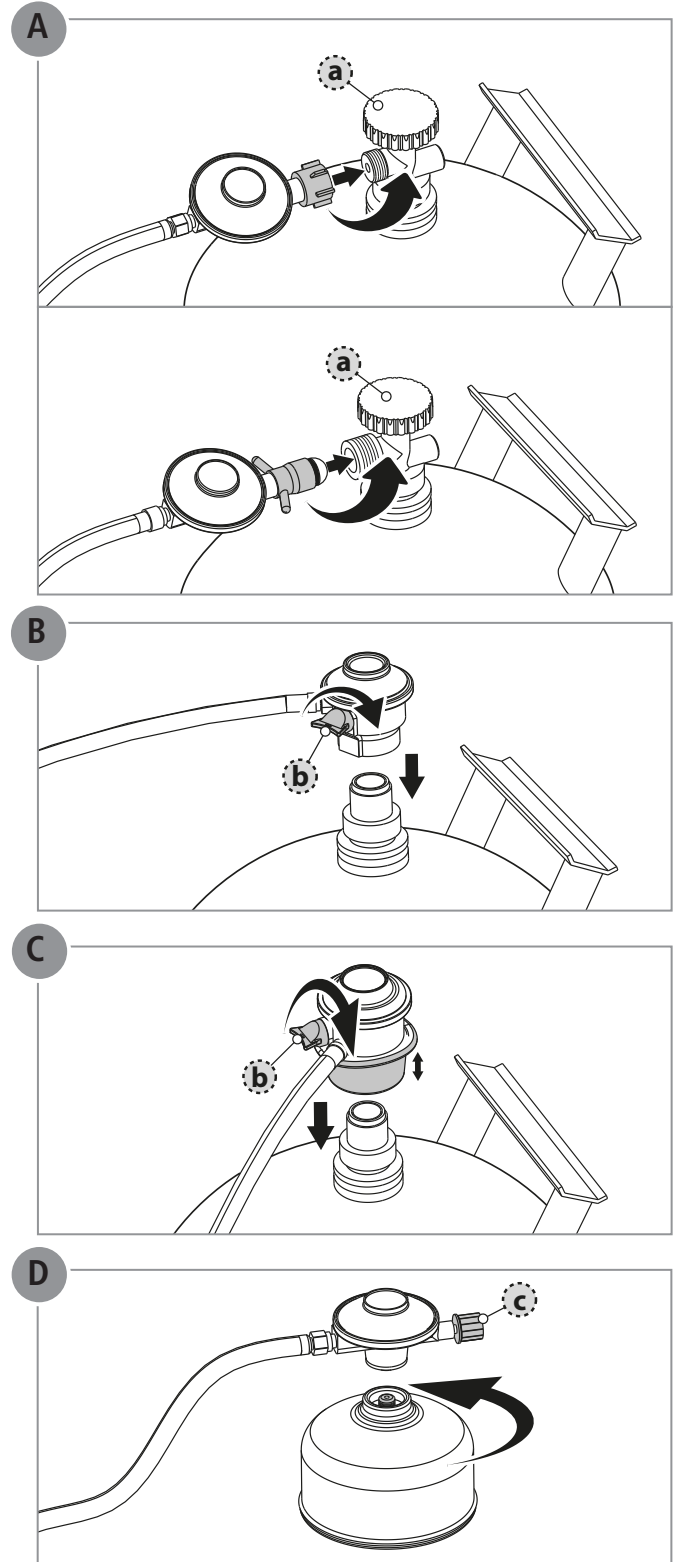

**⚠ VESZÉLY!** Gázszivárgást nyílt lánggal ellenőrizni tilos. A szivárgás ellenőrzése előtt győződjön meg arról, hogy a közelben nem képződhet szikra, illetve

nyílt láng nem található. A szikra és a láng robbanást okozhat, amely súlyos vagy halálos sérülést, illetve anyagi kárt okozhat.

## Tisztítás és karbantartás

Annak érdekében, hogy sokáig örömet lelje a gázgrillben, minden használat után tisztítsa meg.

**⚠ VESZÉLY!** Égésveszély, a grill néhány része nagyon forró lesz. Hagyja a grillt először lehűlni, mielőtt megtisztítaná.

**⚠ VESZÉLY!** Az élelmiszermaradék és az étkezési zsír túlzott felhalmozódása úgynevezett zsírtűzetet okozhat.

Ha rendszeresen nem tisztítja meg, illetve tartja karban a gázgrillt, annak teljesítménye idővel csökken. Az alacsony hőmérséklet, az egyenetlen hőelosztás, valamint a grillrácsra megtapadó élelmiszer mind azt jelzi, hogy a grill tisztítást és karbantartást igényel. Győződjön meg arról, hogy a grill lehűlt és kikapcsolt állapotban van. A tisztítás és karbantartás a használat függvénye.

### A grill belsejének tisztítása:

A használat során a zsírgőzből és a füstből szén keletkezik, amely lerakódik a grill belsejében. Ezek a barna és fekete lerakódások úgy néznek ki, mint a festékfoltok, de nem mérgezők.

A teljes égéskamrából távolítsa el az ételmaradékot és a zsírlerakódást.

Ezek a lerakódások egy műanyag spatulával könnyedén eltávolíthatók.

Ezt követően puha kendővel törölje a felületet tisztára. Az erősebb szennyeződés meleg, szappanos vízzel lemosható, majd ezt követően puha, száraz ruhával letörölhető.

### Az égő tisztítása:

Az ételmaradékok és a szennyeződés eltávolításához az égő teljes külső felületét drótkefével tisztítsa. A tisztítás során ügyeljen arra, hogy ne hajlítsa el, illetve károsítsa a gyújtóelektródát. Óvatosan használja a kefé a gyújtóelektróda körül.

Különösen arra ügyeljen, hogy az oldalsó légbevezető nyílások minden égőcsőnél szabadok legyenek. Adott esetben a légbevezető nyílásokat tisztítsa ki, például egy pipatisztítóval.

A beállító elemeknél (az első takarólemez mögött) lévő gázkilépő fűvókákat szükség esetén egy tűvel tisztíthatja ki.

### Az infravörös égő tisztítása:

**Megjegyzés: Az infravörös égők nem érintkezhetnek vízzel.**

Működtesse az infravörös égőt nyitott grillfedélnél 5 percig, grillezni szánt étel nélkül maximális teljesítményen, hogy a lecsöpögött zsír vagy a grillezni szánt ételdarabok eléjjenek.

Miután a grill lehűlt, az elégett darabkákat óvatosan szívja ki egy por szívóval.

### A zsírgyűjtő rendszer tisztítása:

A zsírfogó tálcát és a zsírgyűjtő edényt úgy alakítottuk ki, hogy azok könnyen kiszerezhetők és tisztíthatók legyenek. Minden használat előtt ürítse ki és tisztítsa meg a zsírfogó tálcát és a zsírgyűjtő edényt. A régi zsír gyúlékony és zsírtűzetet okozhat.

### A külső oldal tisztítása:

A grill külseje különböző anyagokból és felületekből áll, ezért javasoljuk, hogy az adott felületnek megfelelő tisztítási módszert alkalmazzon.

### Nemesacél felületek

A nemesacél felületek tisztításához használjon nem mérgező, nem dörzsölő nemesacél tisztítószeret vagy a grillek és szabadtéri termékek számára készített fényezőszert. A tisztításhoz puha ruhát használjon. Tartsa be a tisztítószer gyártójának előírásait.

### Lakkozott, porcelánzománczott felületek és műanyag alkatrészek

A tisztításhoz használjon meleg, szappanos vizet és konyharuhát vagy puha rongyot. Tisztítsa meg, öblítse le, majd törölje szárazra a felületeket.

Ne használjon maró hatású vagy dörzsölő tisztítószereket, mert azok károsíthatják a felületeket.

Megjegyzés: ha a grillt különösen zord körülmények között használja, gyakrabban tisztítsa a külső felületét.

Klór- és kéntartalmú környezetben a rozsdamentes acél oxidálódhat és foltok jelenhetnek meg rajta. Ez különösen igaz a partközeli, a sós vízre, a savas esőre és az egyéb extrém körülményekre, pl. magas hővel és légnedvességgel rendelkező uszodákra és hullámmedencékre. Ezek a foltok néha rozsdává alakulnak, de könnyen eltávolíthatók és elkerülhetők. A foltok keletkezésének megakadályozása érdekében valamennyi rozsdamentes felületet 3–4 hetente dörzsölje át csapvízzel, valamint a rozsdamentes acélhoz készült tisztítószerral.

## A környezetvédelemmel kapcsolatos tudnivalók és az ártalmatlanítás tennivalói

A grill használata során és a tüzelőanyag maradványának ártalmatlanításakor ügyeljen a tisztaságra.

A csomagolást és a használt készülékeket előírászerűen kezelje.

A grill ártalmatlanításához szedje azt szét alkatrészeire, majd a fémeket és a műanyagot adja át újrahasznosításra.



Ez a jelzés mutatja, hogy a termék háztartási hulladékként nem kezelhető.

A használt elektromos berendezések értékesek, ezért nem számítanak háztartási hulladéknak.

Ha a grillt hulladékként kezeli, az elektromos alkatrészeket, pl. a forgónyárs villanymotorját, a gyújtómódult, az akkumulátorokat stb. kezelje külön.

Tisztelettel kérjük, hogy aktívan segítsen bennünket a források és a környezet védelmében, és ezt a berendezést adja le az átvevő állomások valamelyikén.

Ugyanez vonatkozik a helyi nemzeti előírásokra is. Bővebb információkat a helyi kommunális igazgatóságon vagy a felhasználói központokban kaphat.

## Hibakeresés és az üzemzavarok elhárítása

Ha a megfelelő gondosság és szakszerű gondozás ellenére bekövetkezne a készülék üzemzavara, ez a fejezet segít a hiba elhárításánál.

Üzemzavar	Lehetséges ok	Az elhárítása
Gázzzag jelentkezik	Szivárgás a gázrendszerben	<ol style="list-style-type: none"> <li>1. Azonnal zárja el a palack szelepét.</li> <li>2. Akadályozza meg mindenféle láng vagy szikra keletkezését (ne kapcsoljon semmilyen villamos készüléket).</li> <li>3. Húzza meg a gázrendszer valamennyi menetes kötését.</li> <li>4. Ellenőrizze a gáz vezetésére szolgáló valamennyi alkatrész külső épségét, cserélje ki a meghibásodott elemeket eredeti gyári pótalkatrészre.</li> <li>5. Szivárgáskereső szerrel ellenőrizze a tömítettséget.</li> </ol>
Az égőfej nem gyullad be	Kiürült a gázpalack	Cserélje ki a gázpalackot.
	A gázpalack szelepe zárva van	Nyissa meg a palackszelepet.
	A beállító elem fúvókája (az elülső takarólemez mögött) nem nyúlik bele az égőcsőbe	Szemrevételezés, adott esetben állítsa be a fúvókát és a csatlakozó csövet
	A gyújtókábel nincs rádugva a gyújtóra	Szemrevételezés, adott esetben dugja rá
	Az elektronikus gyújtás akkumulátora lemerült	Cserélje ki az akkumulátort (lásd a készülék szerelési útmutatóját)
	A gyújtógyertya és az égőn lévő gázkilépő nyílás közötti távolság nincs rendben	Szemrevételezéssel ellenőrizze, adott esetben helyesbítse.
	A beállító elem fúvókája (az elülső takarólemez mögött) eltömődött	Tűvel tisztítsa ki a beállító elem fúvókáját.
	A gázrendszerben valami más eltömődött	Szakemberrel tisztíttassa ki a gázrendszert.
A grillező hőmérséklete túl alacsony	Túl rövid volt a felfűtés	A grillegység fedelét zárja le, azután állítsa a lángszabályozót a Max. helyzetbe.
	A gázégőn lévő gázkilépő nyílások eltömődtek	Szüntesse meg az égő dugulását.
A láng erős fellángolása	Zsíros a grillezett étel	A nagyobb mennyiségű zsírt grillezés előtt távolítsa el a húsról, vagy tegye a húst egy grillező tálcára, vagy csökkentse a grillező hőmérsékletet.
Kilobbanás vagy bugyborékoló zaj	Lángvisszacsapás az égőben lévő dugulás miatt	<ol style="list-style-type: none"> <li>1. Azonnal zárja el a palack szelepét.</li> <li>2. Várjon 5 percig, azután helyezze a grillt ismét üzembe.</li> <li>3. Ha az üzemzavar ismét jelentkezik, az égőt ki kell szerelni és meg kell tisztítani.</li> </ol>





DE AT CH NL SE DK FI

NO IS EE LT LV ES IT

LANDMANN® Germany GmbH  
Am Heisterbusch 1  
19258 Gallin  
Deutschland  
Tel: +49 40 67573 190  
E-Mail: [service@landmann.de](mailto:service@landmann.de)  
Website: <https://landmann.de>

GB IE

LANDMANN® Ltd.  
Unit 6  
Blackstone Road  
Stukeley Meadows Huntingdon  
PE29 6EF  
United Kingdom  
Tel: +44 14 80 42 17 20  
E-Mail: [sales@landmann.co.uk](mailto:sales@landmann.co.uk)  
Website: <https://landmann.com/uk>

FR BE LU

LANDMANN® Germany GmbH  
Bureau Commercial France  
Tel: +33 1 64 69 12 14  
E-Mail: [receptionfrance@landmann.de](mailto:receptionfrance@landmann.de)  
Website: <https://landmann.com/fr>

PL CZ SK RU

LANDMANN® Polska Sp. z o.o.  
ul. Kuziennicza 13b  
PL-59-400 Jawor  
Polska  
Tel: +48 76 870 24 61  
E-Mail: [landmann@landmann.pl](mailto:landmann@landmann.pl)  
Website: [www.landmann.pl](http://www.landmann.pl)

HU BG GR HR

SI RO BA RS ME

LANDMANN® Hungária Kft.  
Almáskert utca 4.  
H-2220 Vecsés  
Hungary  
Tel: +36 29 55 50 70  
E-Mail: [infohun@landmann.de](mailto:infohun@landmann.de)  
Website: [www.landmann.hu](http://www.landmann.hu)

ZA

Outdoor Living Products (Pty) Ltd  
7<sup>th</sup> Floor, Mandela Rhodes Place  
Corner of Wale and Burg Street  
Cape Town  
8000  
South Africa  
Tel: +27 21 410 8708  
E-Mail: [aspinall@landmann.de](mailto:aspinall@landmann.de)  
Website: [www.landmann.com/za](http://www.landmann.com/za)