

ROOMPLAZA

Das individuelle Raumsystem!

R

Easy Doing! Bau-Sets für Selbsterbauer!

SCHIEBETÜREN

Vielseitig einsetzbar

KLEIDERSTANGEN

Für die Dachschräge

KATALOG

OS 111366 / 09-2023



IN IHREM

BAUHAUS

Wenn's gut werden muss.

 **BAUHAUS TIPP**

Easy Doing!

Schiebetüren und Kleiderstangen.
Jetzt im Fachzentrum
oder online bestellbar.

www.bauhaus.info



Room Plaza

 Suchen

**Einfach
bestellt!
Schnell
geliefert!**



**MADE IN
GERMANY**

KLEIDERSTANGEN

Für die Dachschräge **12-15**

SCHIEBETÜREN

Vielseitig einsetzbar **04-11**

ROOMPLAZA

Das individuelle Raumsystem!

MADE IN
GERMANY

Easy Doing Schiebetür-Bau-Sets

Optimal für Selbsterbauer

Fertigen Sie mit den Bau-Sets Schranksysteme, begehbare Schränke oder Raumteiler an, trennen Sie Nischen und Ecken ab. Kostengünstiger geht's kaum: Stabile hochwertige Alurahmen-Schiebetüren in vielen Varianten, dank Selbstbau zu einem Super-Preis! Alles, was Sie dazu brauchen, sind die Schiebetür- und Schienen-Bau-Sets. Wir bieten die Türen mit silbernen wie auch schwarzen Aluprofilen sowie als halb- und raumhohe Varianten an.



Halbhoch für die Dachschräge

Die ideale Lösung für den Kniestock unter der Dachschräge sind unsere halbhohen Schiebetüren.

- 1 Halbhohere Schiebetüren mit schwarzen Profilen und Schienen sowie Füllungen Hochglanz Schwarz
- 2 Halbhohere Schiebetüren mit silbernen Profilen und Schienen sowie Füllungen in Holzoptik Buche Naturewood
- 3 Die eingesetzten Griffprofile links und rechts verfügen beidseitig über Griffmulden über die gesamte Türhöhe
- 4 Leicht und leise gleiten die Türen mit den kugelgelagerten Rollen über die Bodenschiene
- 5 Raumhohe Schiebetüren mit silbernen Profilen und Schienen sowie Füllungen in Taupe
- 6 Die Türen laufen oben leicht und leise in der Deckenschiene





Easy Doing!
Jetzt entdecken:
www.bauhaus.info

www.bauhaus.info

Room Plaza



Suchen



1



Easy Doing Schiebetür-Bau-Sets

MADE IN GERMANY

Halbhoch für die Dachschräge und raumhoch

- Dank Selbstbau zu einem Super-Preis
- Schiebetüren mit vollflächiger Türfüllung
- Griffprofil Basic
- Jede Tür auf Wunsch-Maß anpassbar
- Maximale Türbreite: 1022 mm
- Maximale Gesamthöhe: 1400 bzw. 2600 mm
- Aus- und anbaubar, einfach mit weiteren Türen erweitern
- Sehr leichter Zusammenbau dank hochwertiger Komponenten
- Automatischer Selbsteinzug optional möglich
- Profil-/Schienenfarben: Eloxal Silber oder Matt Schwarz
- 10 unterschiedliche Füllungsfarben bzw. Dekore

Made in Germany

SCHIEBETÜR-BAU-SET

Alles zum Selbstbau einer Schiebetür:
Aluprofile (**1, 2, 3**), Rollen-Technik (**4**)
und die Türfüllung (**5**).

Die halbhohen Türen sind optimal geeignet für den Kniestock oder Bau von Side-/Highboards. Die raumhohen Türen sind nutzbar als Raumteiler, Nischen- und Schranklösung oder als begehrter Schrank.

Mehrere Tür-Bau-Sets stehen zur Auswahl. Die kugelgelagerte Rollentechnik ist im Rahmen integriert. Die Türfüllung besteht aus einer 10 mm starken Platte und wird ohne Teiler in den Rahmen gebaut.

Bei den Melamin-Dekoren ist die Füllungsplatte beidseitig dekorgleich. Bei Schichtstoff Hochglanz ist eine Seite Weiß und die andere Seite Schwarz.

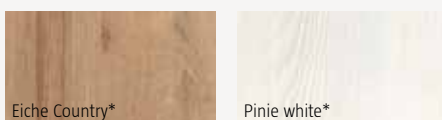
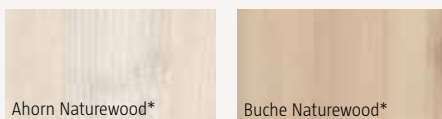
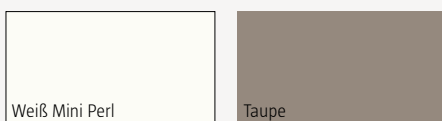
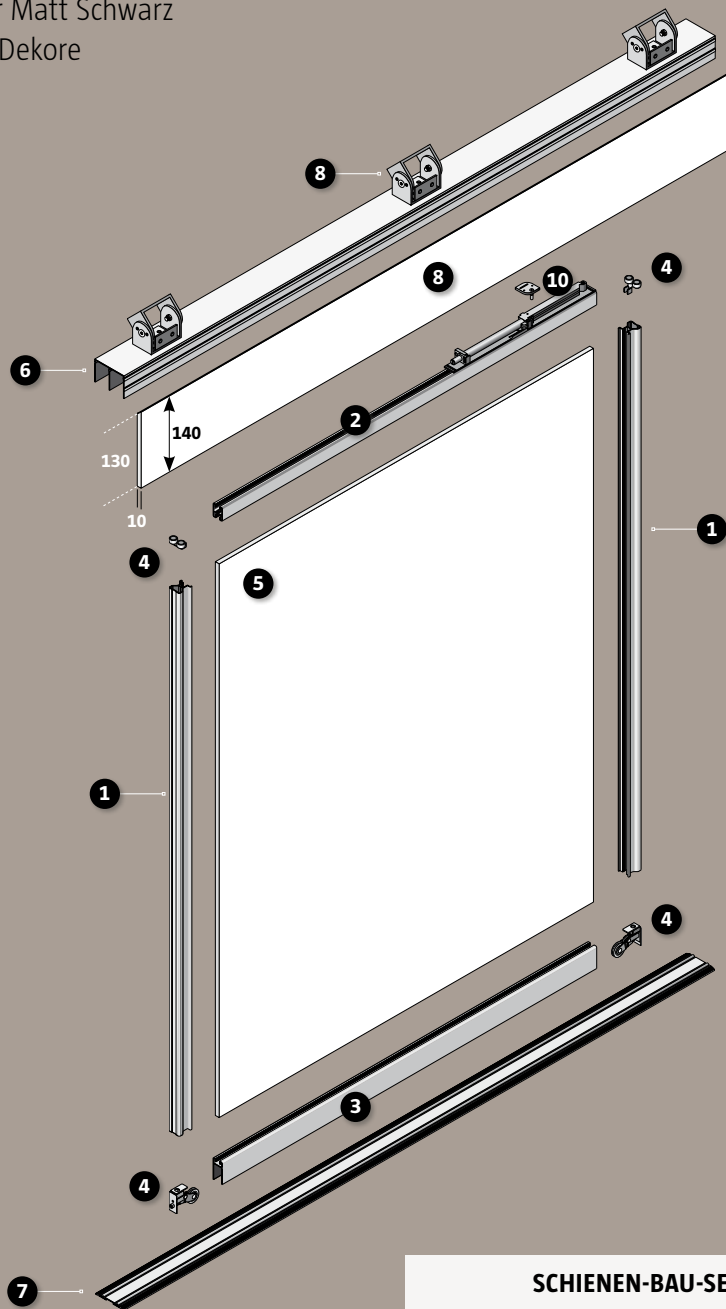

SCHIENEN-BAU-SET

Die erforderliche Schienenführung für die Schiebetüren. Im Paket sind jeweils eine zweispurige Decken- (**6**) und Universal-Bodenschiene (**7**). Die Schienen sind nach Bedarf kürzbar und durch Anbau weiterer Schienen erweiterbar.

SO EINFACH GEHT ES

1. Einfach messen

Wie groß soll die Türanlage werden? Die Türen und Schienen sind problemlos auf die individuellen Maße anpassbar und durch Anbau erweiterbar!

2. Einfach Bedarf ermitteln

Wieviele Schiebetüren soll die Türanlage enthalten? Daraus ergibt sich die benötigte Schienenlänge.

3. Einfach montieren dank patentierter Technik

Die Türprofile und Füllungen auf das gewünschte Maß zuschneiden. Alle Schnittkanten sind nach dem Zusammenbau unsichtbar!

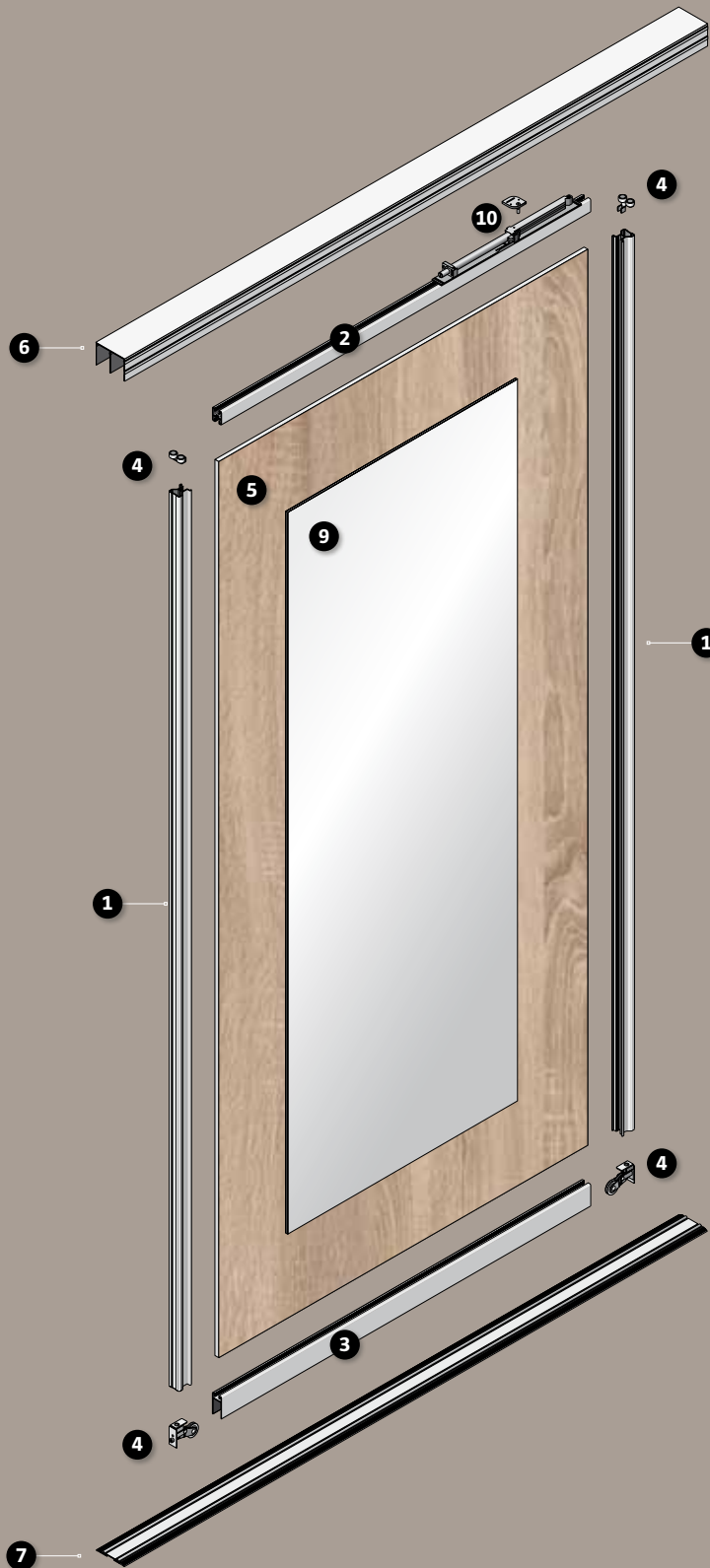

PROFIL-/SCHIENENFARBEN

Alle Schiebetür- und Schienen-Bau-Sets sind in Eloxal Silber und Matt Schwarz lieferbar.

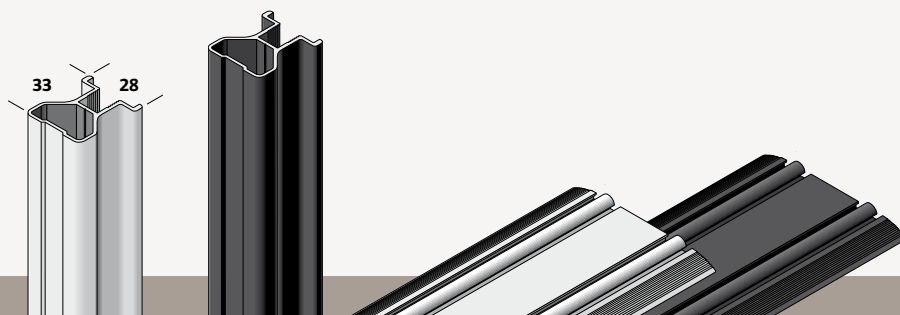

PASSENDES ZUBEHÖR

Kniestock-Bau-Set (8)

Mit den Beschlägen wird die Deckenschiene an die Dachschräge montiert. Die Beschläge lassen sich auf die Dachneigung einstellen. Mit der Blende werden die Beschläge abgedeckt.

Spiegel-Bau-Set (9)

Der Spiegel wird einfach mit den Halterungen und dem Spiegelklebeband auf die Schiebetür montiert.

Selbststeinzug-Bau-Set (10)

Ein kleiner Schubs genügt und schon schließt die Tür sanft und leise. Unsichtbarer Einbau in die Deckenschiene und auf die Tür.

Easy Doing Schiebetür-Bau-Set für den Kniestock, Halbhoch, Eloxal Silber



- Aluprofile Eloxal Silber für Türrahmen:**
- 2 x Griffprofil Basic
 - 1 x Kranzprofil
 - 1 x Sockelprofil
 - Bohrschablonen
 - Montage-Zubehör

- Türfüllung:**
- 1 x Platte, 10 mm stark

- Kugelgelagerte Rollen:**
- 2 x Bodenrolle
 - 2 x Deckenrolle

Hochglanz Weiß	1022	1400	28764593	✓
Hochglanz Schwarz				
Weiß Mini Perl	1022	1400	28795414	✓
Eiche geplankt*	1022	1400	28795423	✓
Eiche Country*	1022	1400	28793126	✓
Pinie white*	1022	1400	28788991	✓
Uni Signalweiß	1022	1400	28753795	✓
Taupe	1022	1400	28789383	✓
Buche Naturewood*	1022	1400	28797137	✓
Ahorn Naturewood*	1022	1400	28760883	✓

Easy Doing Schiebetür-Bau-Set für den Kniestock, Halbhoch, Matt Schwarz



- Aluprofile Matt Schwarz für Türrahmen:**
- 2 x Griffprofil Basic
 - 1 x Kranzprofil
 - 1 x Sockelprofil
 - Bohrschablonen
 - Montage-Zubehör

- Türfüllung:**
- 1 x Platte, 10 mm stark

- Kugelgelagerte Rollen:**
- 2 x Bodenrolle
 - 2 x Deckenrolle

Hochglanz Weiß	1022	1400	28792886	✓
Hochglanz Schwarz				
Weiß Mini Perl	1022	1400	28793135	✓
Eiche geplankt*	1022	1400	28776668	✓
Eiche Country*	1022	1400	28777078	✓
Pinie white*	1022	1400	28792895	✓
Uni Signalweiß	1022	1400	28797508	✓
Taupe	1022	1400	28792594	✓
Buche Naturewood*	1022	1400	28792600	✓
Ahorn Naturewood*	1022	1400	28792619	✓

Easy Doing Schienen-Bau-Set: 1 x Bodenschiene, 1 x Deckenschiene, zweispurig



Profilfarbe	Länge		
Eloxal Silber	2000	28797517	✓
	3000	28797526	✓
Matt Schwarz	2000	28776677	✓
	3000	28789824	✓

Easy Doing Kniestock-Bau-Set: 3 x Aluminium-Beschlag, einstellbar, 1 x Blende

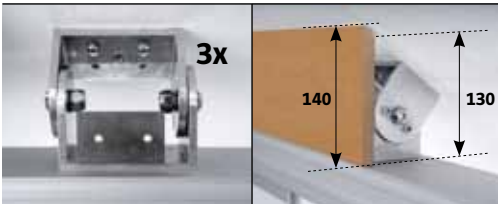

	Länge		
Blende MDF Roh, 10 mm stark, streich- bzw. tapezierbar, anbaubar	2000	28792628	✓

Easy Doing Selbstezug-Bau-Set / Dachsträgen-Adapter: 1 x Selbstezug, 1 x Mitnehmer-Platte, Montage-Zubehör



25005187 ✓

ANSPRECHPARTNER / KUNDE		Bestell-Nummer	
Bauhaus in	NL-Nummer		Datum
Ansprechpartner	Telefon-Nummer		
Kundenname	Unterschrift Kunde		

1 WIE GROSS SOLL DAS SCHIEBETÜRSYSTEM WERDEN?

- Messen Sie die Breite unten und oben
- Die Breite der Türanlage ist unendlich möglich. Einfach mehrere Türen und Schienen aneinander bauen.
- Messen Sie die Höhe links und rechts. Stellen Sie sicher, dass das Höhenmaß über die ganze Breite der Türanlage gültig ist.
- Die lichte Höhe ist bis maximal 1400 mm möglich
- Bei einem Maßunterschied ab 10 mm in der Decke bzw. Wand muss dieser vor Ort ausgeglichen werden

BREITE OBEN IN MM	BREITE UNTEN IN MM
HÖHE LINKS IN MM	HÖHE RECHTS IN MM

2 WÄHLEN SIE DIE TÜREANZAHL AUS:

- Teilen Sie die ermittelte Breite der Türanlage auf eine entsprechende Anzahl von Türen auf
- Die Breite einer Tür ist stufenlos bis maximal 1022 mm möglich

Mögliche Gesamtbreite

- 2 Türen = 2000
- 3 Türen = 3000
- 4 Türen = 4000
- 5 Türen = 4978

Mögliche Anordnung von 2 - 5 Türen



3 EINFACH BEDARF ERMITTELN:

- Die ermittelte Türenanzahl entspricht der benötigten Menge an Tür-Bau-Sets
 - Die Türen sind nur in Verbindung mit einem Schienen- und Kniestock-Bau-Set nutzbar
 - Die Gesamtbreite der Türanlage ergibt die benötigte Schienenlänge sowie die Menge an Kniestock-Bau-Sets
 - Durch Anbau mehrerer Schienen- und Kniestock-Bau-Sets sind breitere Türanlagen möglich
 - Alle Bau-Sets finden Sie im Online-Shop unter www.bauhaus.info
- Einfach bestellt, schnell geliefert**

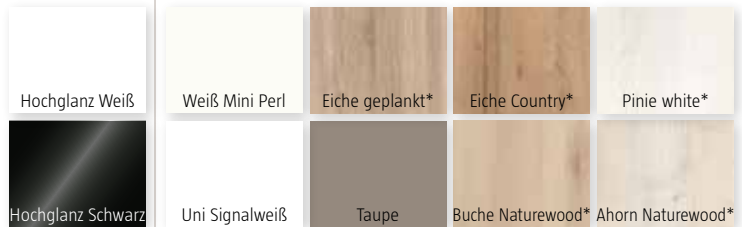

Easy Doing Bau-Sets	Inhalt	Profilfarbe	Maß	Art-Nr	Menge	Einzelpreis in €	Preis in €
Schiebetüren	Hochglanz Weiß / Schwarz	Silber eloxiert	1022 x 1400	28764593			
	Weiß Mini Perl	Silber eloxiert	1022 x 1400	28795414			
	Eiche geplankt*	Silber eloxiert	1022 x 1400	28795423			
	Eiche Country*	Silber eloxiert	1022 x 1400	28793126			
	Pinie white*	Silber eloxiert	1022 x 1400	28788991			
	Uni Signalweiß	Silber eloxiert	1022 x 1400	28753795			
	Taupe	Silber eloxiert	1022 x 1400	28789383			
	Buche Naturewood*	Silber eloxiert	1022 x 1400	28797137			
	Ahorn Naturewood*	Silber eloxiert	1022 x 1400	28760883			
	Hochglanz Weiß / Schwarz	Schwarz	1022 x 1400	28792886			
	Weiß Mini Perl	Schwarz	1022 x 1400	28793135			
	Eiche geplankt*	Schwarz	1022 x 1400	28776668			
	Eiche Country*	Schwarz	1022 x 1400	28777078			
	Pinie white*	Schwarz	1022 x 1400	28792895			
	Uni Signalweiß	Schwarz	1022 x 1400	28797508			
	Taupe	Schwarz	1022 x 1400	28792594			
	Buche Naturewood*	Schwarz	1022 x 1400	28792600			
Ahorn Naturewood*	Schwarz	1022 x 1400	28792619				
Schienen	Zweispurige Decken- und Bodenschiene, kürzbar, anbaubar	Silber eloxiert	2000	28797517			
		Silber eloxiert	3000	28797526			
		Schwarz	2000	28776677			
		Schwarz	3000	28789824			
Kniestock	3 x Aluminium-Beschlag, einstellbar, 1 x Blende, kürzbar, anbaubar		2000	28792628			
Selbststeinzug	1 Selbststeinzug, 1 Mitnehmerplatte, Montage-Zubehör			25005187			

Gesamtpreis

€

09

* Holznachbildung

Maße in mm

RAUMHOHE SCHIEBETÜREN

Dekor **Breite bis** **Höhe bis** **Art-Nr.** **lieferbar** ✓

Easy Doing Schiebetür-Bau-Set, Raumhoch, Eloxal Silber



Aluprofile Eloxal Silber für Türrahmen:

- 2 x Griffprofil Basic
- 1 x Kranzprofil
- 1 x Sockelprofil
- Bohrschablonen
- Montage-Zubehör

Türfüllung:

- 1 x Platte, 10 mm stark

Kugelgelagerte Rollen:

- 2 x Bodenrolle
- 2 x Deckenrolle

Hochglanz Weiß	1022	2600	28753740	✓
Hochglanz Schwarz				
Weiß Mini Perl	1022	2600	28753759	✓
Eiche geplankt*	1022	2600	28753768	✓
Eiche Country*	1022	2600	28792585	✓
Pinie white*	1022	2600	28786533	✓
Uni Signalweiß	1022	2600	28761053	✓
Taupe	1022	2600	28788876	✓
Buche Naturewood*	1022	2600	28797128	✓
Ahorn Naturewood*	1022	2600	28764575	✓

Easy Doing Schiebetür-Bau-Set, Raumhoch, Matt Schwarz



Aluprofile Matt Schwarz für Türrahmen:

- 2 x Griffprofil Basic
- 1 x Kranzprofil
- 1 x Sockelprofil
- Bohrschablonen
- Montage-Zubehör

Türfüllung:

- 1 x Platte, 10 mm stark

Kugelgelagerte Rollen:

- 2 x Bodenrolle
- 2 x Deckenrolle

Hochglanz Weiß	1022	2600	28764584	✓
Hochglanz Schwarz				
Weiß Mini Perl	1022	2600	28786542	✓
Eiche geplankt*	1022	2600	28788964	✓
Eiche Country*	1022	2600	28792877	✓
Pinie white**	1022	2600	28753777	✓
Uni Signalweiß	1022	2600	28753786	✓
Taupe	1022	2600	28789374	✓
Buche Naturewood*	1022	2600	28788973	✓
Ahorn Naturewood*	1022	2600	28788982	✓

Easy Doing Schienen-Bau-Set: 1 x Bodenschiene, 1 x Deckenschiene, zweispurig

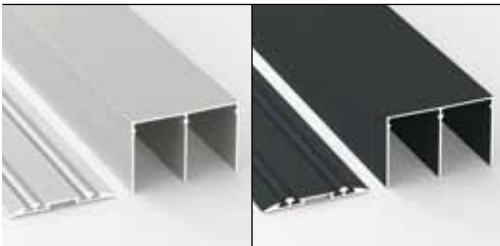

Profilfarbe	Länge		
Eloxal Silber	2000	28797517	✓
	3000	28797526	✓
Matt Schwarz	2000	28776677	✓
	3000	28789824	✓

Easy Doing Spiegel-Bau-Set: 1 x Spiegel Silber, 4 mm dick, geschliffene Kanten, 4 x Halter, Spiegelklebeband



Breite	Höhe		
400	2000	25005178	✓
700	2000	28797535	✓

Easy Doing Selbsteinzug-Bau-Set: 1 x Selbsteinzug, 1 x Mitnehmer-Platte, Montage-Zubehör



25005187 ✓

ANSPRECHPARTNER / KUNDE		Bestell-Nummer	
Bauhaus in	NL-Nummer		Datum
Ansprechpartner	Telefon-Nummer		
Kundenname	Unterschrift Kunde		

1 WIE GROSS SOLL DAS SCHIEBETÜRSYSTEM WERDEN?

- Messen Sie die Breite unten und oben
- Die Breite der Türanlage ist unendlich möglich. Einfach mehrere Türen und Schienen aneinander bauen.
- Messen Sie die Höhe links und rechts. Stellen Sie sicher, dass das Höhenmaß über die ganze Breite der Türanlage gültig ist.
- Die lichte Höhe ist bis maximal 2600 mm möglich
- Bei einem Maßunterschied ab 10 mm in der Decke bzw. Wand muss dieser vor Ort ausgeglichen werden

BREITE OBEN IN MM	BREITE UNTEN IN MM
HÖHE LINKS IN MM	HÖHE RECHTS IN MM

2 WÄHLEN SIE DIE TÜREANZAHL AUS:

- Teilen Sie die ermittelte Breite der Türanlage auf eine entsprechende Anzahl von Türen auf
- Die Breite einer Tür ist stufenlos bis maximal 1022 mm möglich

Mögliche Gesamtbreite

- 2 Türen = 2000
- 3 Türen = 3000
- 4 Türen = 4000
- 5 Türen = 4978

Mögliche Anordnung von 2 - 5 Türen



3 EINFACH BEDARF ERMITTELN:

- Die ermittelte Türenanzahl entspricht der benötigten Menge an Tür-Bau-Sets
 - Die Türen sind nur in Verbindung mit einem Schienen-Bau-Set nutzbar
 - Die Gesamtbreite der Türanlage ergibt die benötigte Schienenlänge
 - Durch Anbau mehrerer Schienen-Bau-Sets sind breitere Türanlagen möglich
 - Alle Bau-Sets finden Sie im Online-Shop unter www.bauhaus.info
- Einfach bestellt, schnell geliefert**

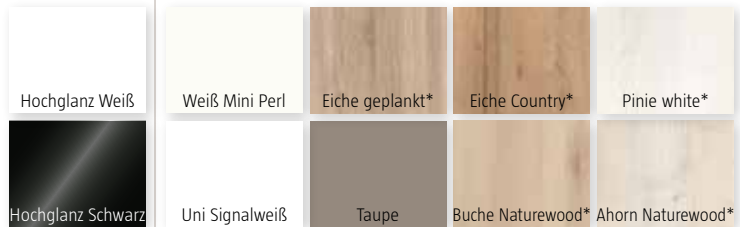

Easy Doing Bau-Sets	Inhalt	Profilfarbe	Maß	Art-Nr	Menge	Einzelpreis in €	Preis in €
Schiebetüren	Hochglanz Weiß / Schwarz	Silber eloxiert	1022 x 2600	28753740			
	Weiß Mini Perl	Silber eloxiert	1022 x 2600	28753759			
	Eiche geplankt*	Silber eloxiert	1022 x 2600	28753768			
	Eiche Country*	Silber eloxiert	1022 x 2600	28792585			
	Pinie white*	Silber eloxiert	1022 x 2600	28786533			
	Uni Signalweiß	Silber eloxiert	1022 x 2600	28761053			
	Taupe	Silber eloxiert	1022 x 2600	28788876			
	Buche Naturewood*	Silber eloxiert	1022 x 2600	28797128			
	Ahorn Naturewood*	Silber eloxiert	1022 x 2600	28764575			
	Hochglanz Weiß / Schwarz	Schwarz	1022 x 2600	28764584			
	Weiß Mini Perl	Schwarz	1022 x 2600	28786542			
	Eiche geplankt*	Schwarz	1022 x 2600	28788964			
	Eiche Country*	Schwarz	1022 x 2600	28792877			
	Pinie white*	Schwarz	1022 x 2600	28753777			
	Uni Signalweiß	Schwarz	1022 x 2600	28753786			
	Taupe	Schwarz	1022 x 2600	28789374			
Buche Naturewood*	Schwarz	1022 x 2600	28788973				
Ahorn Naturewood*	Schwarz	1022 x 2600	28788982				
Schienen	Zweispurige Decken- und Bodenschiene, kürzbar, anbaubar	Silber eloxiert	2000	28797517			
		Silber eloxiert	3000	28797526			
		Schwarz	2000	28776677			
		Schwarz	3000	28789824			
Spiegel	1 x Spiegel Silber, 4 mm dick, geschliffene Kanten, 4 x Halter, Spiegelklebeband		400 x 2000	25005178			
			700 x 2000	28797535			
Selbststeinzug	1 Selbststeinzug, 1 Mitnehmerplatte, Montage-Zubehör			25005187			

Gesamtpreis

€

11

* Holznachbildung

Maße in mm



1



 **BAUHAUS** TIPP

Easy Doing!

Schiebetüren und Kleiderstangen.
**Jetzt im Fachzentrum
oder online bestellbar.**

**Einfach
bestellt!**
Schnell
geliefert!



www.bauhaus.info

Room Plaza



Suchen

MADE IN
GERMANY

Easy Doing Kleiderstangen für die Dachschräge

Hier zeigen wir Ihnen unsere hochwertigen Kleiderstangen als enorm funktionelle Ordnungshelfer für die Dachschräge. Die Kleiderstangen sind als Komplett-Sets in zwei Varianten erhältlich: Als fest montierte oder als verschiebbare Kleiderstange.



FAHRBARE KLEIDERSTANGE

Die Kleiderstange wird mit den Verbindungsstangen in eine Laufschiene eingehangen und kann hin- und hergeschoben werden. Auf jede Dachneigung einstellbar.



FESTE KLEIDERSTANGE

Die Kleiderstange wird mit zwei auf die Dachneigung einstellbaren Aluminium-Beschlägen und Verbindungsstangen an die Dachschräge montiert.



Fahrbare Kleiderstange

- Material Aluminium Silber, geriffelt
- Länge 1000 mm, Höhe 30 mm, Tiefe 15 mm
- Laufschiene, Länge 1900 mm, inklusive 2 Laufwagen, 2 Stopper und 2 Endkappen
- Die Laufschiene wird mit zwei auf die Dachneigung einstellbaren Aluminium-Beschlägen montiert
- Die Kleiderstange wird mit Verbindungsstangen in die Laufschiene eingehangen und kann hin- und hergeschoben werden
- Schrauben zur Montage an Dachschräge nicht enthalten

Easy Doing Komplett-Set:

Kleiderstange, 2 einstellbare Beschläge,
2 Verbindungsstangen,
Laufschiene wie oben beschrieben
Art-Nr. 28795584





Feste Kleiderstange

- Material Aluminium Silber, geriffelt
- Länge 1000 mm, Höhe 30 mm, Tiefe 15 mm
- Wird mit zwei auf die Dachneigung einstellbaren Aluminium-Beschlägen und Verbindungsstangen montiert
- Schrauben zur Montage an Dachschräge nicht enthalten

Easy Doing Komplett-Set:

Kleiderstange, 2 einstellbare Beschläge,
2 Verbindungsstangen

Art-Nr. 28751461



Easy Doing!

Schiebetüren und Kleiderstangen.
Jetzt im Fachzentrum oder online bestellbar.

www.bauhaus.info



Room Plaza



Suchen

**Einfach
bestellt!**
Schnell
geliefert!



BAUHAUS

Ihr Spezialist für individuelle Raumsysteme

Herausgeber & Druck:
Gemeinschaftswerbung der **BAUHAUS** Gesellschaften (vgl. www.bauhaus.info/gesellschaften oder
unter Tel. 0621-3905 1000)

BAUHAUS GmbH & Co. KG Rhein-Main-Neckar Gesellschaft für Bau- und Hausbedarf
Bohnenbergerstr. 17, 68219 Mannheim

Bestellprodukte und Sonderanfertigungen sind nicht vorrätig, aber kurzfristig lieferbar. Sonderanfertigungen und Sondermaße sind vom Umtausch ausgeschlossen. Modelländerungen, Farb- und Strukturabweichungen sowie Druckfehler vorbehalten. Preise gelten innerhalb der Prospektlaufzeit und sind Abholpreise einschl. MwSt., ohne Dekoration, Aufbau, Leuchtmittel. Grundpreise in Klammer. Aktuelle Preise zuzüglich möglicher Versandkosten und Verfügbarkeiten erfahren Sie unter www.bauhaus.info oder fragen Sie Ihren Fachberater.