

Produktprogramm

Metall- und Glasgeländer



Bitte orientieren Sie sich an unserem **Farbleitsystem**

Alle Artikel sind mit einer der folgenden Materialfarben gekennzeichnet:

 Edelstahl V2A

 Edelstahl V4A

 Aluminium / Sonstige

 Holz

 Eignung für Außenbereich

 Eignung für Innenbereich



**Wir sind zertifiziert nach
DIN EN 1090!**

 Statische Berechnung liegt vor und kann auf Anfrage zugeschickt werden

 Produkt wurde getestet und ein Versuchsbericht liegt vor

 Ein allgemeines bauaufsichtliches Prüfzeugnis wurde durch die LGA erteilt

 Eine Allgemeine bauaufsichtliche Zulassung wurde durch das DIBt erteilt

Glasgeländer für Innen und Außen

Seite

Übersicht Glasgeländer

MonoRail – das justierbare Klemmprofil



3

GlasRail Pro – das Klemmschienensystem



4

GlasPod – der flexible Geänderfuß



5

ClipRail – das Nutrohrsystem



6

7

Metallgeländer für Innen und Außen

Seite

Übersicht Metallgeländer

ClipRail – das Nutrohrsystem



8

CubeRail – Geländer m. Rechteck-Stützen



9

Geländersets – Edelstahl & Aluminium



10-11

12-15

Eingangsgeländer-Sets



16

Handläufe

Seite

Handlauf-Sets



17

Cube Rail Handlauf-Sets



18

LED-Handlauf-Sets



19

Aufmaßblatt Metallgeländer

20

► MonoRail - Variante



► GlasPod - Seitenmontage



► DuoTec - Variante



► GlasRail Pro - Variante



► ClipRail - Seitenmontage



► ClipRail - Bodenmontage



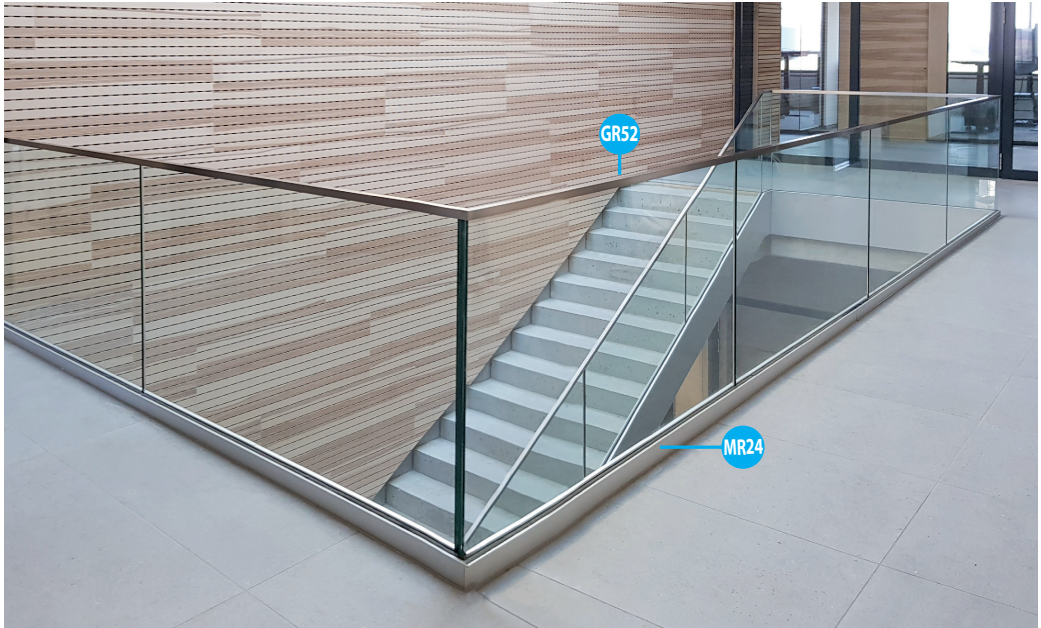

- Stabiles Hohlkammer U-Profil 137x60mm in Aluminium für Horizontalkraft 0,5 KN/m (Privat) bzw. 1,0 KN/m (öffentlicher Bereich)
- Seitliche oder Boden-Montage durch zusätzliche Winkel- und Flachprofile möglich
- Boden- und U-Profile in Aluminium eloxiert oder anthrazit beschichtet lieferbar
- Flexibler Hohlkammer-Klemmgummi für Glas 13,52 - 21,52mm mit Sollabrisskante
- Neue XL-Klemmkeile und U-Lager (mit Löchern für LEDs)
- Kein Verspannen der Glasscheibe durch Keile und Wippe, da mechanisch ausrichtbar ± 3 Grad
- Die Alu-Profile werden vor der Glasmontage ausgerichtet
- Oberer Abschluss mit Handlauf $\varnothing 42,4$ mm (Edelstahl/Alu) oder Kantenschutzprofil möglich
- Allgemeines bauaufsichtliches Prüfzeugnis
- LED-Beleuchtung für U-Profil und Bodenprofil 142mm lieferbar



Montage-Videos zu einigen unserer Produkte finden Sie auf unserem YouTube-Kanal!

Einfach den QR-Code mit Ihrem Handy oder Tablet scannen, und Sie gelangen direkt zur Übersicht unserer Montage-Videos.



Abonnieren Sie unseren Kanal für die neuesten Videos.

YouTube

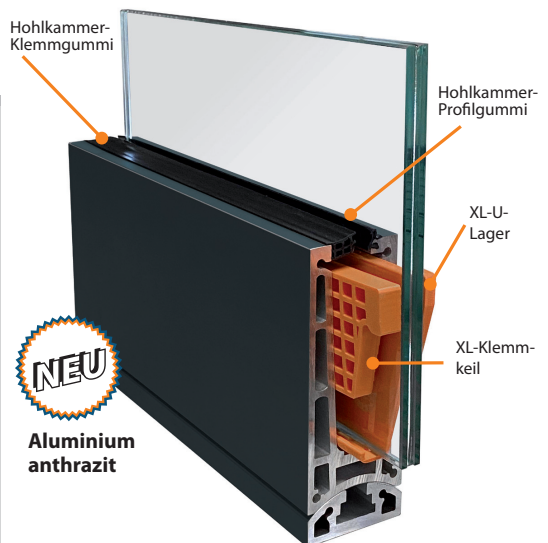



- Stabiles U-Profil 120x45 in Aluminium eloxiert
- Seitliche- oder Boden-Montage durch zusätzliche Winkel- und Flachprofile möglich
- Horizontallast privat 0,5 kN/m² mit VSG 17,52mm
- Das patentierte System besteht aus einer Wippe und einer Druckplatte
- 2 Stellschrauben erlauben ein Justieren der Scheibe um +/- 2°
- Sensationell einfach und schnell montiert
- Ein Klemmsatz für alle VSG- Scheiben bis 17,52mm

- Die Justierschrauben werden mit einer Abdeckprofil-Schiene in Alu eloxiert oder pulverbeschichtet verdeckt
- Glasabschluss mit Nutrohr \varnothing 42mm (Edelstahl/Alu), U-Kantenschutzprofil (Edelstahl/Alu) oder GlasCover-Kantenschutz möglich
- Allgemein bauaufsichtliches Prüfzeugnis
- Das Abdeckprofil ist in Alu eloxiert oder pulverbeschichtet anthrazit/weiß lieferbar
- Alu eloxiert
 - ▶ einseitiges Abdeckprofil notwendig
- Alu pulverbeschichtet
 - ▶ ein- oder zweiseitige Abdeckprofile möglich

▶ Varianten Abdeckprofile

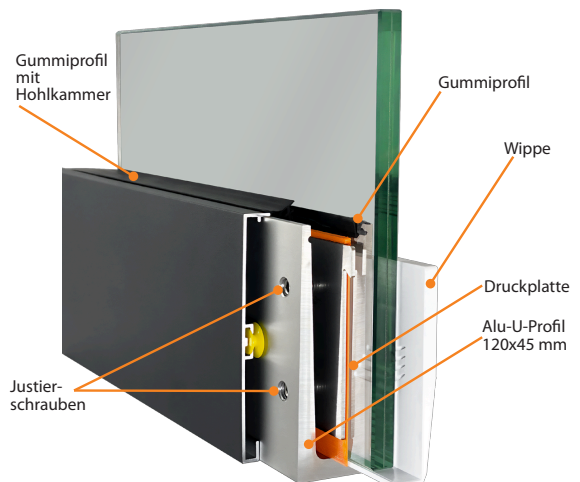
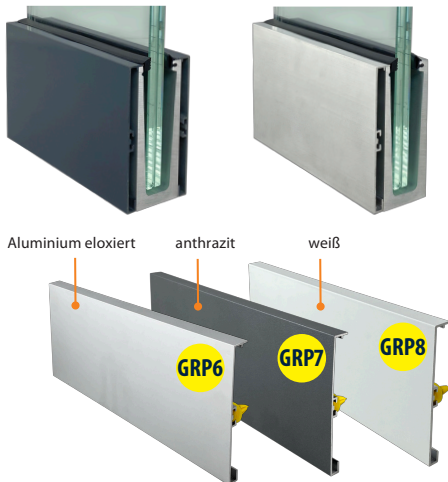



Rückseite für Varianten mit seitlicher Befestigung, 2-teiliger Fuß



GlasPod Universalfuß für Glasplatten

Mit dem **GlasPod** Geländerfuß erhalten Sie eine sehr leicht zu montierende, aber maximal flexible Lösung für eine durchlaufende, lückenlose Glasfront. Die Glasplatten sind horizontal, vertikal im Winkel und in der Flucht einstellbar, so können leichte Gefälle und Bodenunebenheiten ausgeglichen werden.

Mit den Bolzenankern **GP5** und Gewindestangen **GP6** erhalten Sie das passende Verschraubungsmaterial. VSG Scheiben in den Varianten 6+6 oder 8+8 als Absturzsicherung lieferbar (für Scheiben im aufsteigenden Bereich müssen bauseits Schablonen angefertigt werden).

Für den oberen Abschluss der Glasplatten verwenden Sie den Nutrohrhandlauf **GR12**.

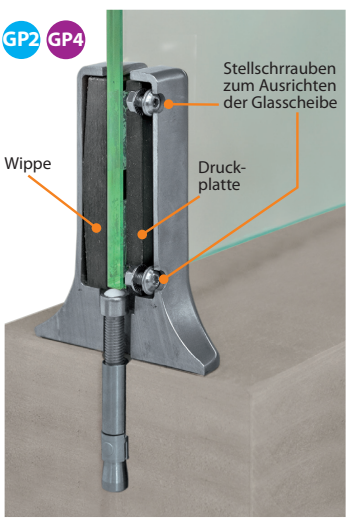



- Mit dem Nutrohr-System ist das Geländer kompatibel für durchlaufende Glasfronten für Wind- und Sichtschutz.
- Alle Varianten können in beliebiger Länge installiert werden!
- Die Geländerstäbe und Handläufe sind in Edelstahl V2A erhältlich
- Die Montage der Pfosten kann auf dem Boden oder seitlich an Deckenlaibung mit einem Überstand von 40mm erfolgen, bei Stufenüberständen ist dieser beliebig erweiterbar
- Für das obere Handlauf-Nutrohr ist eine LED-Beleuchtung in warmweiß (andere Lichtfarben auf Anfrage) mit 230V-Stromanschluss erhältlich.



► auch für französische Balkone geeignet



ClipRail ist mehr als nur ein Geländer der neuesten Generation



Durch flexible Füllungen von z.B. senkrechten Stäben oder Glasscheiben, den Einbau einer LED-Beleuchtung und die wahlweise Verwendung von Edelstahl- oder Alu-Handläufen entstehen hochwertige Design-Objekte. Ihrer Kreativität sind kaum Grenzen gesetzt!

▶ **AB-Set**



▶ **CubeRail-Variante**



▶ **AF-Set**



▶ **EB-Set**



▶ **ClipRail – Seitenmontage**



▶ **ClipRail – Bodenmontage**





- Mit dem Nutrohr-System ist das Geländer kompatibel für senkrechte Stäbe als Absturzsicherung
- Alle Varianten können in beliebiger Länge installiert werden!
- Die Geländerstäbe und Handläufe sind in Edelstahl V2A und Alu eloxiert erhältlich
- Senkrechte Füllstangen aus Edelstahl V2A
- Die Montage der Pfosten kann auf dem Boden oder seitlich an Deckenlaibung mit einem Überstand von 40mm erfolgen
- Für das obere Handlauf-Nutrohr ist eine LED-Beleuchtung in warmweiß (andere Lichtfarben auf Anfrage) mit 230V-Stromanschluss erhältlich.



ClipRail ist mehr als nur ein Geländer der neuesten Generation



Durch flexible Füllungen wie z.B. senkrechten Stäben, Zierstäbe, Holzpaneelen Plexi- oder Glasscheiben, den Einbau einer LED-Beleuchtung und die Verwendung von Edelstahl- und Aluhandläufen entstehen hochwertige Design-Objekte. Ihrer Kreativität sind kaum Grenzen gesetzt!

Geländerhöhe 900mm, 5 Füllstäbe



Geländerhöhe 900mm, VSG-Glas klar



Handlauf und Glashalter
auch im kubischen Design!



- Geländerstützen aus Rechteckprofil 60 x 30 mm Alu eloxiert
- Handlauf Aluminium eloxiert $\varnothing 42$ mm
- 5 mitlaufende Edelstahlstangen
- Klemmhalter mit verdeckter Verschraubung
- ➔ **Keine störenden Schrauben auf der Pfostenaußenseite**
- Geländerstützen aus Rechteckprofil 60 x 30 mm Alu eloxiert
- Handlauf Rechteckprofil 50 x 25 mm Alu eloxiert
- Füllung aus VSG-Glas 10,76 mm klar, Höhe 700 mm
- Glashalter wird auf der Innenseite verschraubt
- ➔ **Sichere Glasmontage ohne Gerüst**



NEU

i
Verbindungsset VSC1
zur Verbindung von
Geländerset C5 - C8
Art.-Nr. 130.08.0131

VSC1

Geländerhöhe 900mm, Acrylglas satiniert

► Inhalt der Sets

Geländerset zur Seiten- und Boden-Montage

2x Geländerstäbe

Aluminium eloxiert
Profil 60x30mm
Höhe 995/820mm

1x Handlauf Alu eloxiert

Ø42,4 x 1500mm
mit 2 Endkappen und
1 Verbinder

5x mitlaufende

Edelstahlstangen V2A
Ø10 x 1500mm und
5 Verbinder

► Lieferbare Varianten

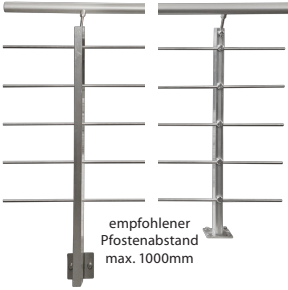
CG1
CG2

empfohlener
Pfostenabstand
max. 1000mm

► Inhalt der Sets

Geländerset zur Seiten- und Boden-Montage

2x Geländerstäbe

Aluminium eloxiert
Profil 60x30mm
Höhe 995/820mm

1x Handlauf Alu eloxiert

50/25mm x 1500mm
mit 2 Endkappen

1x Glasscheibe

VSG 10,76mm klar
H=700mm, B_{max} 1500mm

► Lieferbare Varianten

CB3
CB4

empfohlener
Pfostenabstand
max. 1000mm

► Zur Erweiterung der Geländer-Sets

ES4

Eckset ES4 für Eckverbindung 90-180°

geeignet für Geländerset
CB1 und CB2

Art.-Nr. 130.08.0044

B113

Verbindungsglasche V2A

zur Verbindung von Geländerset CB3 und CB4

Art.-Nr. 130.00.0113

B112

Eckverbindung 90° Alu/V2A

zur Verbindung von Geländerset
CB3 und CB4

Art.-Nr. 130.00.0112

► Inhalt der Sets

Geländerset zur Seiten- und Boden-Montage

2x Geländerstäbe

Aluminium eloxiert
Profil 60x30mm
Höhe 995/820mm

1x Handlauf Alu eloxiert

50/25mm x 1500mm
mit 2 Endkappen

1x Acrylglascheibe

klar
1495 x 636 x 8mm

► Lieferbare Varianten

CB5
CB6

empfohlener
Pfostenabstand
max. 1000mm

► Inhalt der Sets

Geländerset zur Seiten- und Boden-Montage

2x Geländerstäbe

Aluminium eloxiert
Profil 60x30mm
Höhe 995/820mm

1x Handlauf

Alu eloxiert
50/25mm x 1500mm
mit 2 Endkappen

1x Acrylglascheibe

satiniert
1495 x 636 x 8mm

► Lieferbare Varianten

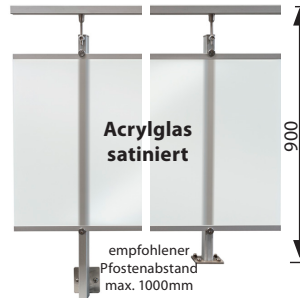
CB7
CB8

empfohlener
Pfostenabstand
max. 1000mm

► Zur Erweiterung der Geländer-Sets

ESC1

Eckset ESC1 für Eckverbindung 90° für Geländerset CB5 - CB8

Art.-Nr. 130.08.0130

VSC1

Verbinderset VSC1 zur Verbindung von Geländerset CB5 - CB8

Art.-Nr. 130.08.0131



Geländerhöhe 900mm, 5 Füllstäbe



Mit der 2-teiligen Rosette **E92** lassen sich die Grundplatten und Schrauben abdecken.

E92



- Pfosten für seitliche oder Bodenmontage
- Handlauf und Pfosten in Aluminium eloxiert, anthrazit, weiß oder Edelstahl V2A
- Handlauf Ø42 mm und 5 Edelstahlstäbe Ø10 mm, Länge beliebig kürzbar
- Einfache Montage der Füllstäbe mit patentiertem Klemhalter
- Gelenkhalter mit gewinkeltem Stift dient als Überkletterschutz
- Verbinderset (gerade), Eckset (90-180°) oder Wandset (Halter für frz. Balkon) als Zubehör lieferbar
- Für Innen und Außen an Wohngebäuden

► **Überkletterschutz**

Gelenkhalter mit gewinkeltem Stift



Gelenkhalter schwenkbar für Treppengeländer



Inhalt der Sets

Geländersets zur Seiten-Montage

In **Edelstahl (EG1)** oder **Aluminium (AG1/AG5/AG7)**

2x Geländerstäbe
ø42,4 x 995mm

1x Handlauf
ø42,4 x 1500mm
mit 2 Endkappen
und 1 Verbinder

**5x mitlaufende
Edelstahlstangen V2A**
ø10x1500mm
und 5 Verbinder

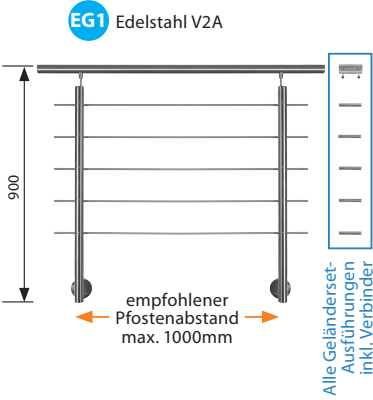

AG1 Aluminium eloxiert

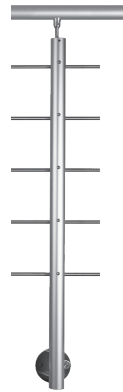

AG5 Aluminium anthrazit

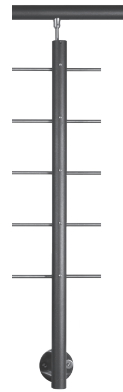

AG7 Aluminium weiß

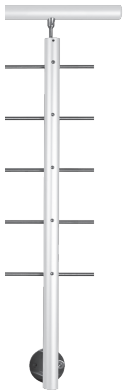

Geländersets zur Boden-Montage

In **Edelstahl (EG2)** oder **Aluminium (AG2/AG6/AG8)**

2x Geländerstäbe
ø42,4 x 820mm

1x Handlauf
ø42,4 x 1500mm
mit 2 Endkappen
und 1 Verbinder

**5x mitlaufende
Edelstahlstangen V2A**
ø10x1500mm
und 5 Verbinder

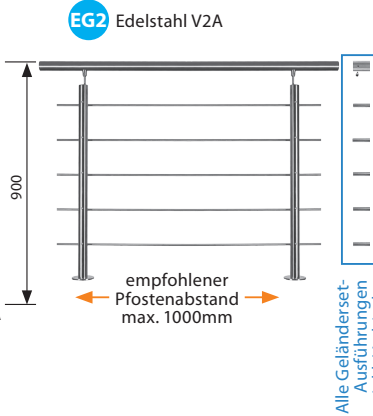

AG2 Aluminium eloxiert

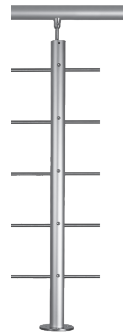

AG6 Aluminium anthrazit

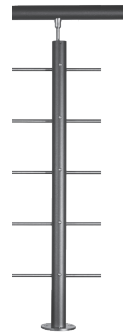

AG8 Aluminium weiß

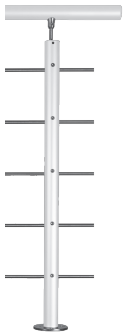

Zur Erweiterung der Geländersets

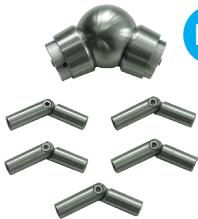

ES1 Eckset ES1
in **Edelstahl**
für Eckverbindung
90-180°



ES4 Eckset ES4
für Erweiterung
von **Aluminium-**
Geländersets
für Eckverbindung
90-180°



WS1 Wandset WS1
Halter für
Franz. Balkon



E96 Kunststoffdistanz
Ø60 x 140 mm
mit Scheibe V2A
Gewindestange M8 x 250 mm
und Siebhülse zum
Verlängern von
WS1, B72, B73, B74, B85, E34
Art.-Nr. 130.01.0096

Geländerhöhe 1000mm, 6 Füllstäbe



Geländerhöhe 900mm oder 1000mm?

Die Höhe des Treppengeländers wird als lotrechtes Fertigmaß von Vorderkante Trittstufe bzw. Oberfläche Podest bis Oberkante Treppengeländer gemessen (DIN 18065).

Die Geländerhöhe ist abhängig von der Nutzung der Treppe bzw. Gebäudeart und von der Absturzhöhe bei mehrgeschossigen Gebäuden. Die Geländerhöhe wird in den Normen und teilweise auch in den Landesbauordnungen festgelegt und mit dem Arbeitsschutzrecht abgestimmt.

Geländerhöhen Deutschland (gem. DIN 18065):

Geländerhöhe 90 cm: Wohn- und anderen Gebäudearten bis 12 m Absturzhöhe

Geländerhöhe 100 cm: Arbeitsstätten bis 12 m Absturzhöhe

Geländerhöhe 110 cm: alle Gebäudearten (auch Arbeitsstätten) ab 12 m Absturzhöhe

Im europäischen Ausland wird auch in Wohngebäuden meist eine Geländerhöhe von mind. 100cm gefordert!



Geländersysteme für seitliche Montage lassen sich mit dem **Wandset WS1** zum Französischen Balkon umbauen.



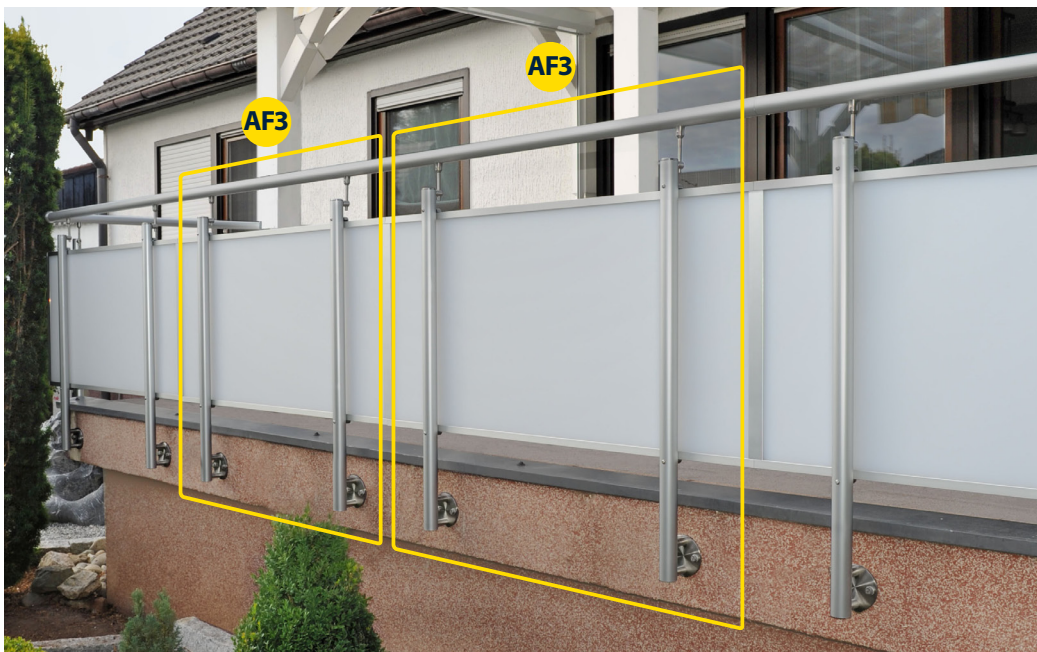

Die Geländersets mit Acrylglas-Füllung der **AF-Serie** stellen mit ihrer vollflächigen Acrylglas-Füllung eine optisch attraktive Alternative zu den Edelstahlstangen dar. Sie eignen sich zur Montage im Innen- und Außenbereich an Balkon, Brüstung und Terrasse und sind leicht mit einfachen Klemm- und Steckverbindungen aufzubauen.

Die Acrylglasscheiben haben jeweils eine Breite von 1495mm und können leicht mit einer Stich- oder Kreissäge bauseits nachbearbeitet werden.

Sie sind in **durchsichtiger oder weiß satinierter Ausführung erhältlich**, je nachdem ob Sie eine transparente oder eine blickdichte Variante bevorzugen.

Mit zusätzlichen Sets kann das Geländer beliebig erweitert werden. Zur Verbindung mehrerer Sets in Reihe ist das **Verbinderset VSF1**, für Eckverbindungen im Winkel von 90° ist das **Eckset ESF1** erhältlich. Der Maximalabstand der Geländerstäbe sollte nicht mehr als 1000mm betragen.



**GE5 Geländerset
Edelstahl V2A
Bodenmontage**

1x Geländerstab $\varnothing 42,4 \times 955$ mm Edelstahl V2A
1x Handlauf $\varnothing 42,4 \times 1150$ mm Edelstahl V2A

**Aufbauschema eines
Eingangsgeländersets
mit einem Geländerstab**

Hier am Beispiel des Sets **GE5**
in Edelstahl zur Oberbodenmontage

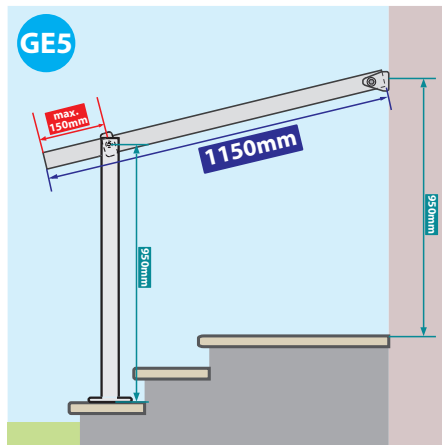

**GA1 Geländerset Aluminium
Bodenmontage**

1x Geländerstab $\varnothing 42,4 \times 820$ mm Alu eloxiert
1x Handlauf $\varnothing 42,4 \times 1150$ mm Alu eloxiert



**GA5 Geländerset
Alu anthrazit
Bodenmontage**

NEU

1x Geländerstab $\varnothing 42,4 \times 820$ mm Alu anthrazit
1x Handlauf $\varnothing 42,4 \times 1150$ mm Alu anthrazit



**GE1 Geländerset
Edelstahl V2A
Bodenmontage**

1x Geländerstab $\varnothing 42,4 \times 955$ mm Edelstahl V2A
1x Handlauf $\varnothing 42,4 \times 1500$ mm Edelstahl V2A



**GE3 Geländerset
Edelstahl V2A
seitliche Montage**

1x Geländerstab $42\varnothing 1160$ mm Edelstahl V2A
1x Handlauf $\varnothing 42,4 \times 1500$ mm Edelstahl V2A



Inhalt Handlauf-Sets

1x Handlauf Ø 42x1500mm

2x Wandhalter

2x Endkappen für Handlauf

H14

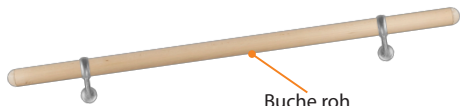

H15

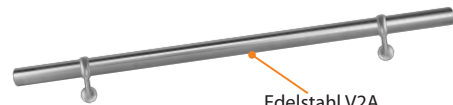

H17

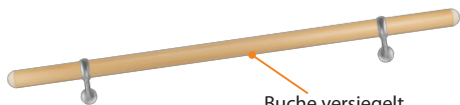

H19



H20

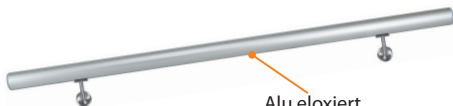

H22

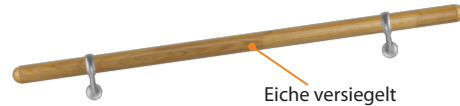

H25



H27

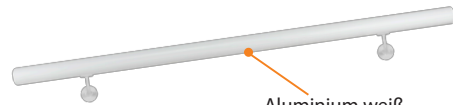

E97



Verbindungshülse ø 50x50mm

Edelstahl V2A

(für alle Handläufe ø 42mm)

VPE 1 Stück



● Holz

● Aluminium

● Edelstahl V2A



E83

Kugelgelenk Edelstahl V2A mit Ringadapter und Rohrkuplung
(für Metallhandlauf ø42,4 x 2mm)

VPE 1 Stück



E84

Kugelgelenk Edelstahl V2A mit Kugeladapter
(für Holzhandlauf ø 42,4mm)

VPE 1 Stück



B73

Wandhalter Edelstahloptik
(für alle Handläufe)

VPE 2 Stück



B74

Wandhalter weiß
(für alle Handläufe)

VPE 2 Stück



B85

Kugelringhalter Edelstahloptik
(für alle Handläufe ø 42mm)

VPE 2 Stück



B103

Kugelringhalter Edelstahloptik mit 3-Punktbefestigung
(für alle Handläufe ø 42mm)

VPE 2 Stück



Inhalt Handlauf-Sets

- 1x Handlauf eckig 50 x 25 mm, 1200 mm
- 2x Wandhalter CubeRail Edelstahlloptik
- 2x Endkappen Edelstahlloptik

Einfache Montage mit Handlaufnut



HC1



HC2 HC3

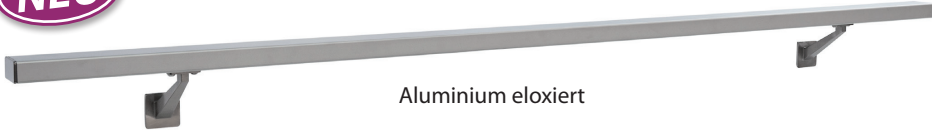

NEU

Aluminium eloxiert



Buche roh



Eiche roh

- Handlauf aus Alu-Profil 50 x 25mm mit Montagenut
- Handlauf aus Massivholz 50 x 25mm mit Montagenut
- Wandhalter CubeRail und Endkappen in Edelstahlloptik
- Einfache Montage des Wandhalters ohne Bohren mit Gleitmuttern in der Handlaufnut (Alu)
- Einfache Montage des Wandhalters mit Holzschrauben in der Handlaufnut (Holz)

CubeRail Handlauf – Zubehör

Verbindungslasche V2A für Aluhandlauf

Art.Nr. 130.00.0113



Abdeckleiste Alu eloxiert 1200mm für Handlaufnut

Art.Nr. 130.00.0124

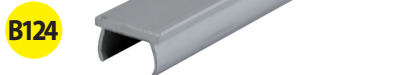

Verbindungslasche V2A für Holzhandlauf

Art.Nr. 130.00.0117





- Nutrohr-Handlauf Ø42mm, L=1500mm in Edelstahl V2A
- Einseitiger (L14) oder beidseitiger Bewegungsmelder (L15) in Endkappe V2A
- Leuchtdauer 30 Sek. fest programmiert
- LED-Band (5 LEDs) warmweiß in Handlaufnut vormontiert
- Powerbank 2600 mAh, 5V in Handlaufnut (kann mit jedem USB-Netzteil geladen werden)

Powerbank 2600 mAh, 5V
mit Micro-USB-Kabel
und Magnetband
Art.Nr. 130.07.0016



Solar Ladegerät 10W, 5V
Abm. 175x120mm
mit Micro-USB-Kabel
für Wand- und
Handlaufmontage
Art.Nr. 130.07.0017



LightRail – mit LED-Band für Netzbetrieb

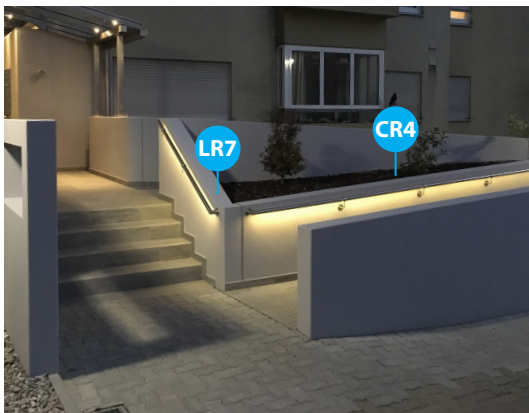

LightRail Handlauf mit Netzbetrieb

- Nutrohr-Handlauf Ø42 mm in Aluminium oder Edelstahl V2A
- Selbstklebendes 5 m LED-Band warmweiß (alle 5 cm kürzbar) mit Steckernetzteil
- Alu U-Kanal für leichtere Montage des LED-Bands im Nutrohr
- Satinierte Plexiglas-Abdeckung sorgt für optimale Lichtstreuung

Erhältliche Komplett-Sets

Die LightRail-Handläufe sind als Komplettsets mit Wandhaltern, Abschlußkappen und Beleuchtungszubehör in 3 Standardlängen erhältlich.



LightRail Handlaufset Aluminium Edelstahl
optik
Ø42,4mm, Länge = 1500mm
Art.Nr. 130.12.0001

LightRail Wandanschluss 90°
für Nutrohr ø42,4x1,5mm
Edelstahl V2A geschliffen
VPE 1 Stück
Art.Nr. 130.12.0007



LightRail Handlaufgelenk 90-180°
für Nutrohr ø42,4x1,5mm
Edelstahl V2A geschliffen
VPE 1 Stück
Art.Nr. 130.12.0008



1. Allgemeine Angaben

a) Geländertyp

- ClipRail – das Nutrohrsystem mit Füllstäben
- CubeRail – das Geländer mit Rechteck-Stützen
- EB/AB-Geländersets – Edelstahl und Aluminium
- AF-Geländersets – Aluminium und Acrylglas



ClipRail CubeRail EB/AB-Geländer AF-Geländer

b) Füllungen

- mitlaufende Edelstahlstäbe
- senkrechte Edelstahlstäbe

c) Handlauf

- Edelstahl V2A
 - Aluminium
 - Edelstahl V4A
 - Holz
- Holzart _____

d) Handlaufabschluss

- Anfangskugel
- Endkappe

3. Brüstungs- und Balkongeländer

a) Länge = _____ lfdm

bitte Verlauf angeben mit Skizze oder Baupläne beifügen (für jedes Geschoß extra) z.B.

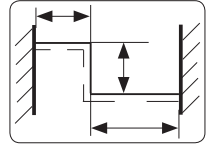

b) Befestigung

- seitlich
- auf Oberboden

c) Belagsüberstand Ü = _____

d) Füllungen (nur für Brüstungsgeländer)

- mitlaufende Edelstahlstäbe
- senkr. Edelstahlstäbe
- senkr. Edelstahlstäbe mit Nutrohr (ClipRail)
- Acrylglas
- V2A-Lochblech

2. Treppengeländer

a) Treppenverlauf

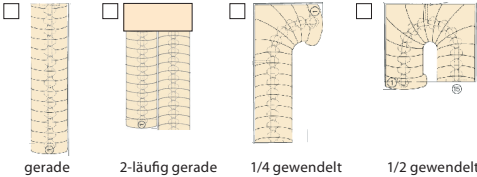

gerade 2-läufig gerade 1/4 gewandelt 1/2 gewandelt

b) Anzahl der Steigungen = _____

c) Größe Deckenöffnung Länge = _____ Breite = _____

d) Stufenabmessung und Auftritt

- Länge L = _____
- Tiefe A = _____
- Höhe H = _____
- Untertritt U = _____

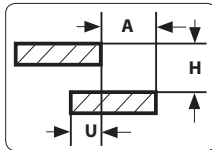

e) Treppenkonstruktion

frei auskragende Stufen in Holz

- frei auskragende Stufen in Marmor/Stein
- betonierte Treppe, seitl. Belagüberstand Ü
-

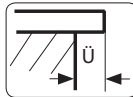

f) Geländerbefestigung

- seitlich
 - auf der Stufe
- Ü = _____
Bitte eintragen!

4. Adresse

Name: _____

Strasse: _____

Ort: _____

Tel./Fax: _____

E-Mail: _____

**Noch mehr Auswahl finden Sie auf:
www.bauhaus.info**

Lieferanten-Nr. : OS 106243