

**Robert Bosch GmbH**  
Power Tools Division  
70764 Leinfelden-Echterdingen  
GERMANY

[www.bosch-pt.com](http://www.bosch-pt.com)

**1 609 92A 10H** (2014.12) PS / 101 EURO



**1 609 92A 10H**

# V10



# BOSCH

<b>de</b>	Originalbetriebsanleitung	<b>ru</b>	Оригинальное руководство по эксплуатации
<b>en</b>	Original instructions	<b>uk</b>	Оригінальна інструкція з експлуатації
<b>fr</b>	Notice originale	<b>kk</b>	Пайдалану нұсқаулығының түпнұсқасы
<b>es</b>	Manual original	<b>ro</b>	Instrucțiuni originale
<b>pt</b>	Manual original	<b>bg</b>	Оригинална инструкция
<b>it</b>	Istruzioni originali	<b>mk</b>	Оригинално упатство за работа
<b>nl</b>	Oorspronkelijke gebruiksaanwijzing	<b>sr</b>	Originalno uputstvo za rad
<b>da</b>	Original brugsanvisning	<b>sl</b>	Izvirna navodila
<b>sv</b>	Bruksanvisning i original	<b>hr</b>	Originalne upute za rad
<b>no</b>	Original driftsinstruks	<b>et</b>	Algupärane kasutusjuhend
<b>fi</b>	Alkuperäiset ohjeet	<b>lv</b>	Instrukcijas oriģinālvalodā
<b>el</b>	Πρωτότυπο οδηγίων χρήσης	<b>lt</b>	Originali instrukcija
<b>tr</b>	Orijinal işletme talimatı	<b>ar</b>	التشغيل الأصلية
<b>pl</b>	Instrukcja oryginalna		تعليمات
<b>cs</b>	Původní návod k používání		
<b>sk</b>	Pôvodný návod na použitie		
<b>hu</b>	Eredeti használati utasítás		



**2 |**

Deutsch .....	Seite	17
English .....	Page	20
Français .....	Page	24
Español .....	Página	27
Português .....	Página	30
Italiano .....	Pagina	33
Nederlands .....	Pagina	35
Dansk .....	Side	38
Svenska .....	Sida	40
Norsk .....	Side	43
Suomi .....	Sivu	45
Ελληνικά .....	Σελίδα	47
Türkçe .....	Sayfa	50
Polski .....	Strona	54
Česky .....	Strana	57

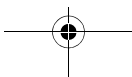

Slovensky	Strana	60
Magyar	Oldal	62
Русский	Страница	65
Қазақша	Бет	69
Українська	Сторінка	71
Română	Pagina	74
Български	Страница	77
Македонски	Страна	80
Srpski	Strana	82
Slovensko	Stran	85
Hrvatski	Stranica	87
Eesti	Lehekülg	89
Latviešu	Lappuse	92
Lietuviškai	Puslapis	95
عربي	صفحة	100

4 |

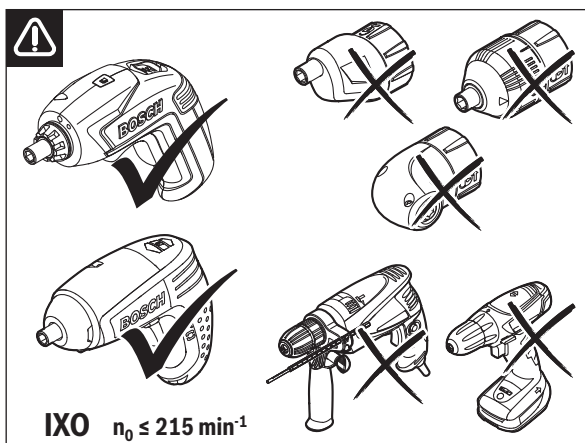
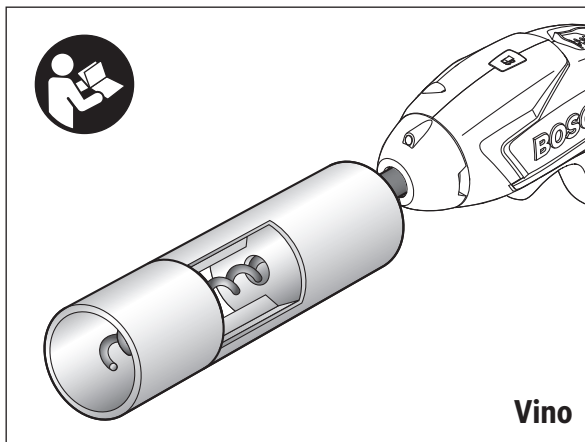

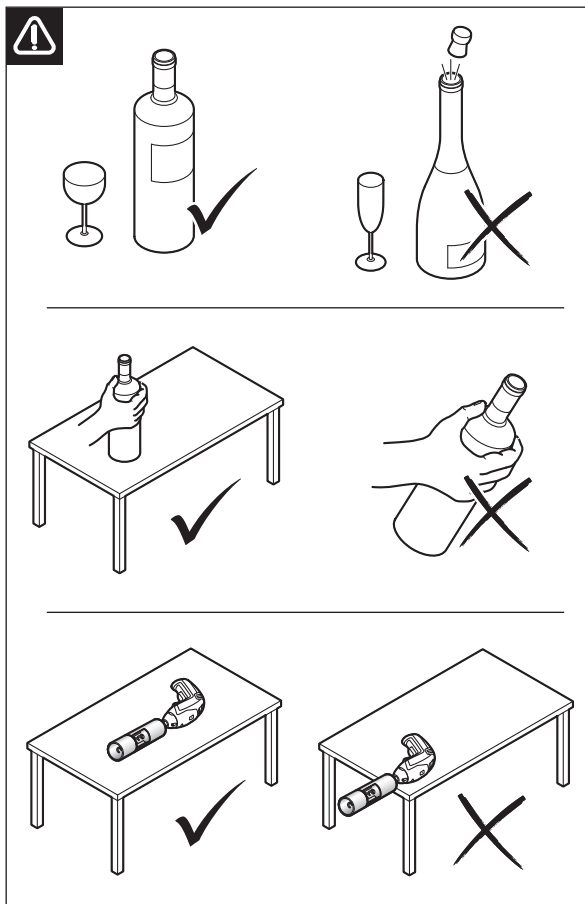

6 |

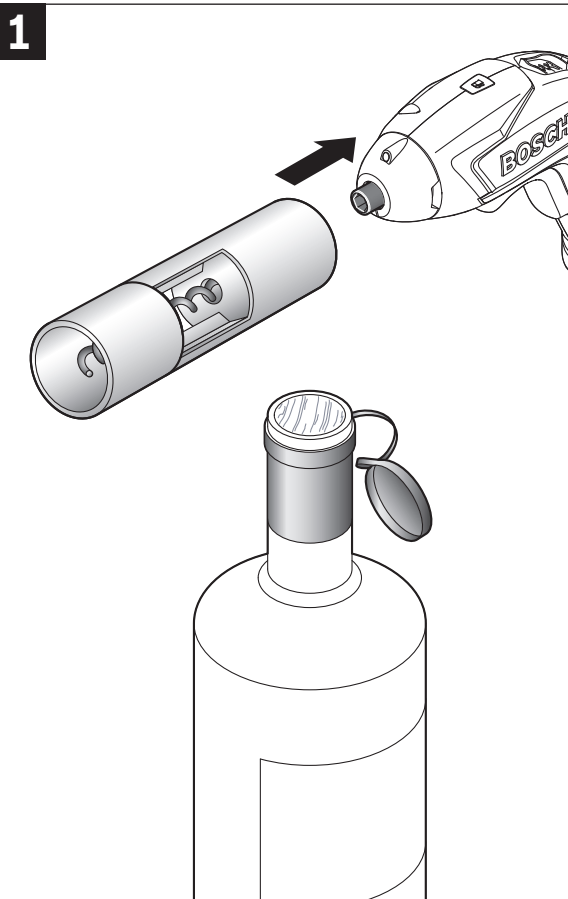

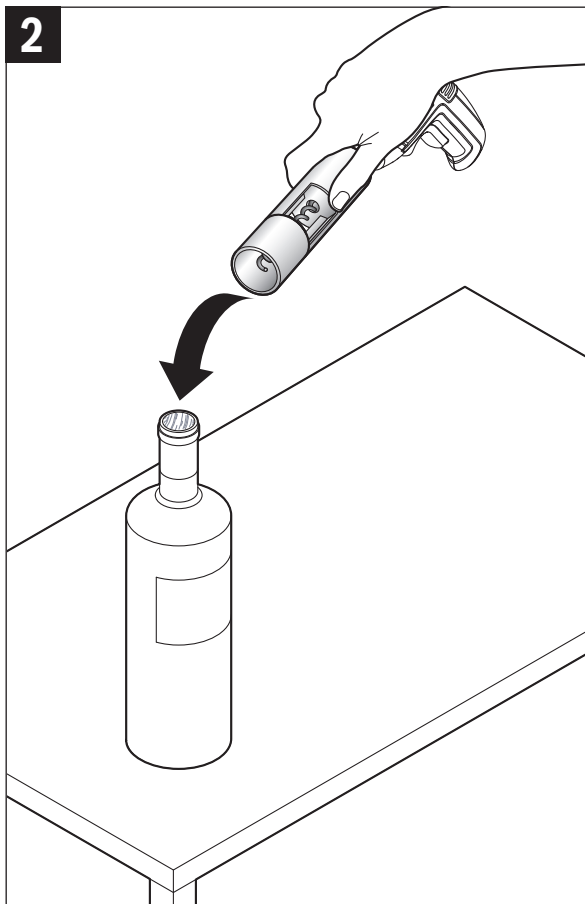

8 |

3

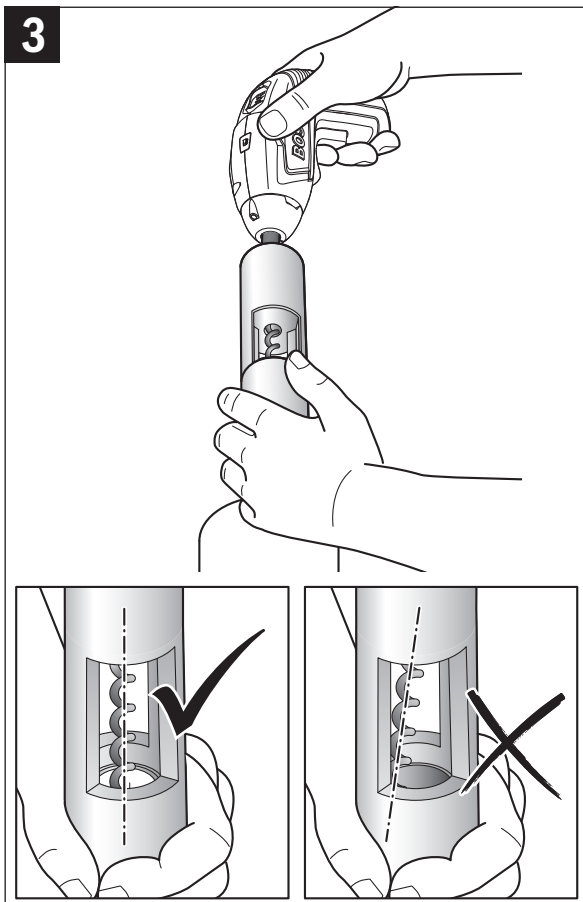



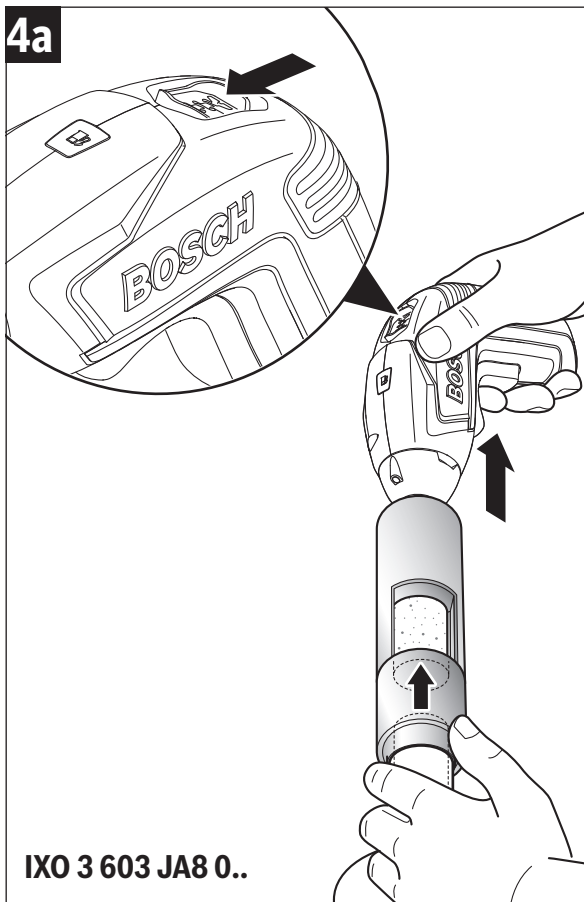

10 |

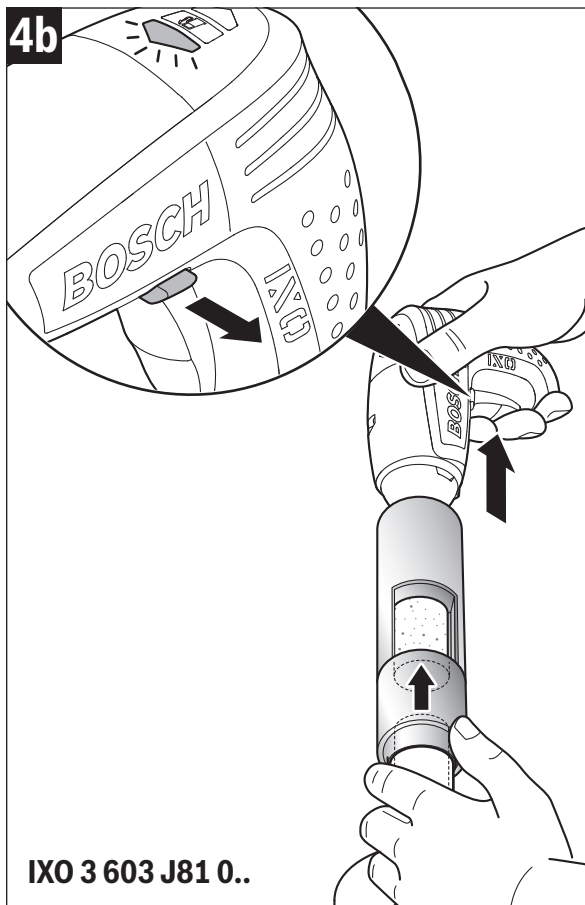

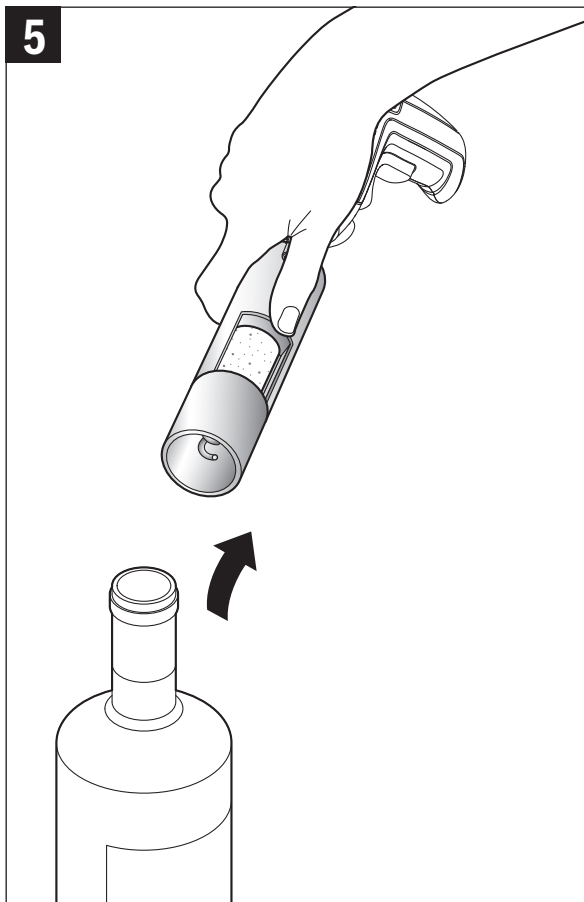

12 |

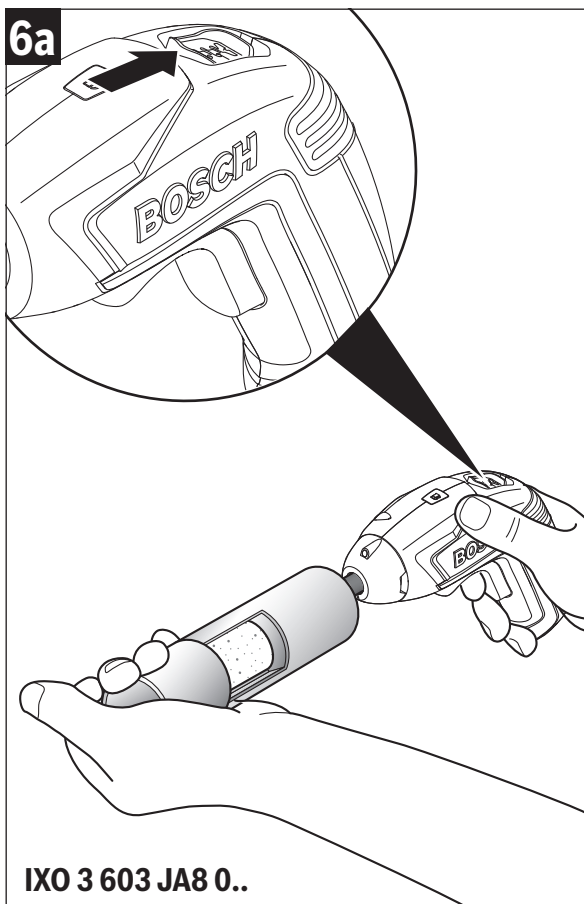

1 609 92A 10H | (15.12.14)

Bosch Power Tools

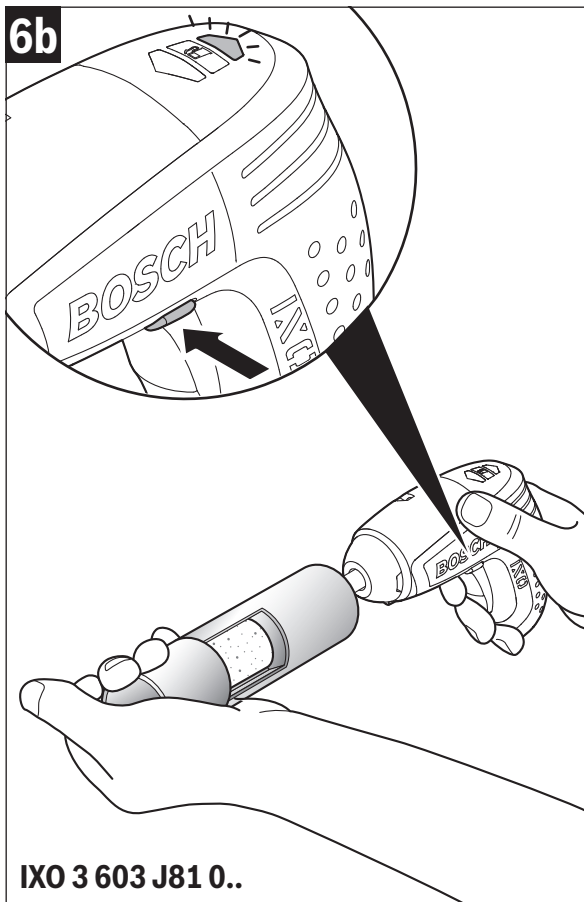

14 |

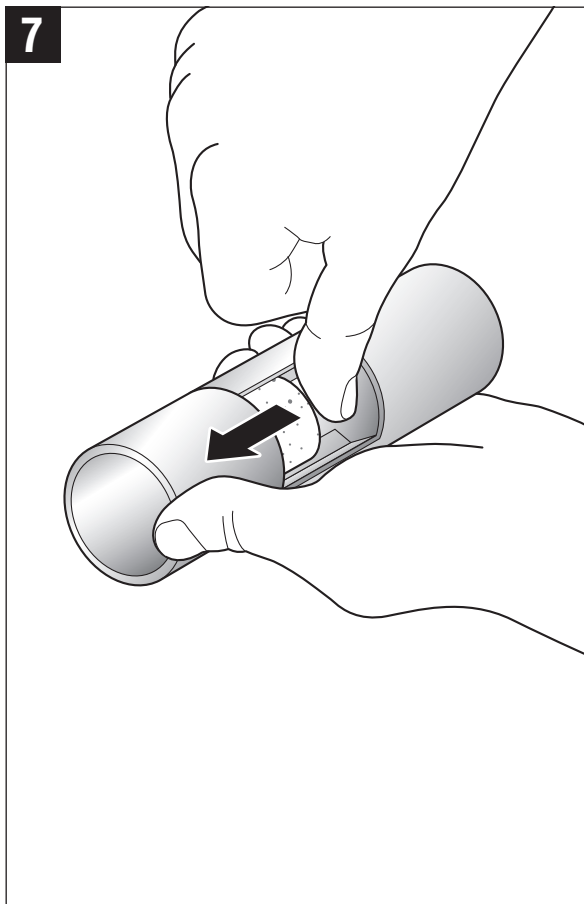

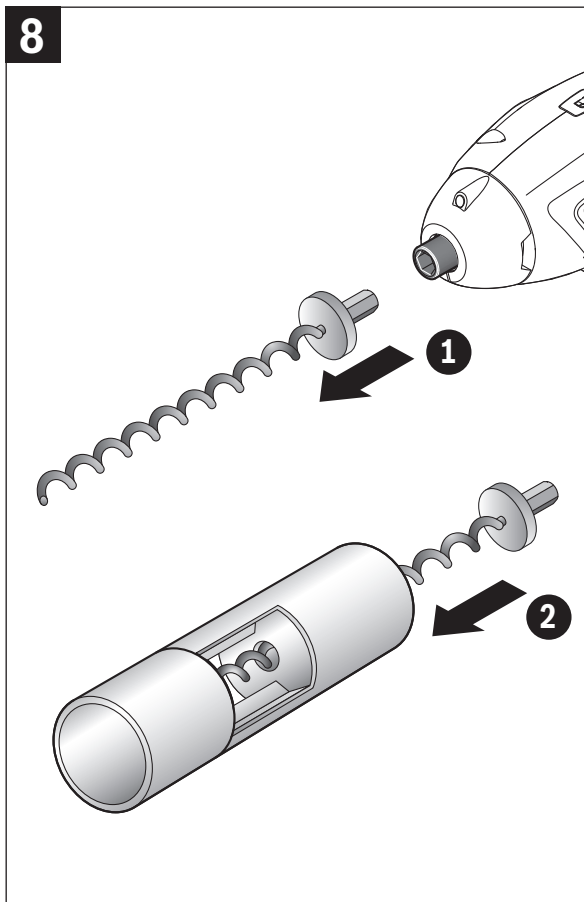

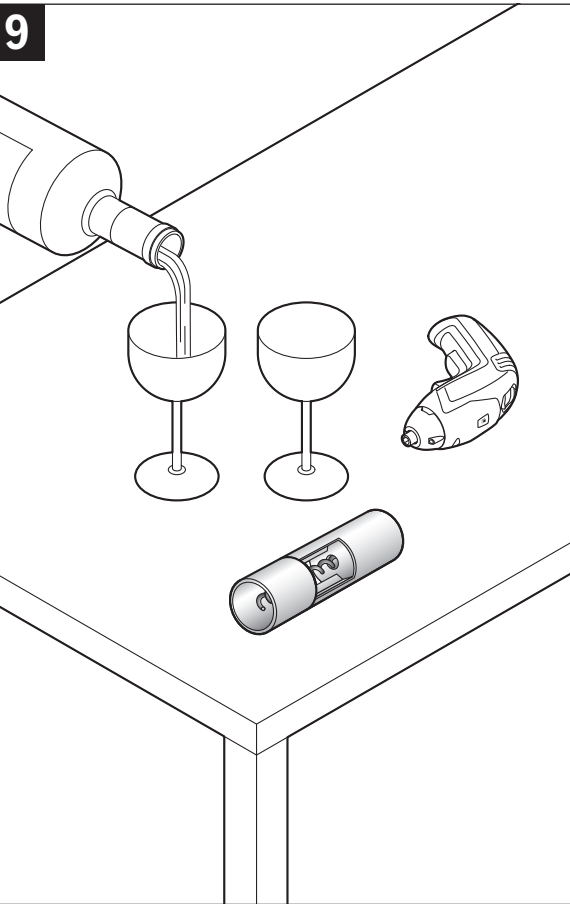



## Deutsch

### Sicherheitshinweise

#### Allgemeine Sicherheitshinweise



**Lesen Sie alle dem Korkenzieher und dem verwendeten Elektrowerkzeug beigefügten Warnhinweise und Anweisungen.** Versäumnisse bei der Einhaltung der Sicherheitshinweise und Anweisungen können elektrischen Schlag, Brand und/oder schwere Verletzungen verursachen.

**Bewahren Sie alle Sicherheitshinweise und Anweisungen für die Zukunft auf.**

#### Sicherheitshinweise für Schrauber mit Korkenzieher

- ▶ **Verwenden Sie den Korkenzieher nicht zum Entkorken von Flaschen mit kohlenensäurehaltigen Getränken (z. B. Schaumwein).** Auf Grund des Überdrucks in der Flasche kann sich der Korken schlagartig lösen und herausschießen. Durch den Korken und evtl. austretende Flüssigkeit besteht Verletzungsgefahr für den Anwender und umstehende Personen und/oder Tiere.
- ▶ **Stellen Sie die zu entkorkende Flasche immer auf eine ebene und stabile Unterlage.** Für die korrekte und sichere Handhabung des Schraubers mit Korkenzieher benötigen Sie beide Hände.
- ▶ **Legen Sie den Schrauber samt Korkenzieher immer auf einer ebenen und stabilen Unterlage ab.** Beim Herunterfallen besteht Verletzungsgefahr.

### Produkt- und Leistungsbeschreibung

#### Bestimmungsgemäßer Gebrauch

Der Korkenzieher ist in Verbindung mit dem Akku-Schrauber IXO bestimmt zum Herausdrehen von Korken aus Weinflaschen. Der Korkenzieher darf nur in Verbindung mit folgenden Elektrowerkzeugen benutzt werden:

- Bosch IXO (3 603 J81 0.., 3 603 J59 1.., 3 603 J59 3.., 3 603 JAB 0..)

18 | Deutsch

► **Verwenden Sie den Schrauber mit Korkenzieher nicht zusammen mit weiteren Aufsatzgeräten.**

## Technische Daten

Korkenzieher	Vino
Sachnummer	1 600 A00 125



## Konformitätserklärung

Wir erklären in alleiniger Verantwortung, dass das unter „Technische Daten“ beschriebene Produkt allen einschlägigen Bestimmungen der Richtlinie 2006/42/EG einschließlich ihrer Änderungen entspricht.

Technische Unterlagen (2006/42/EG) bei:

Robert Bosch GmbH, PT/ETM9,  
70764 Leinfelden-Echterdingen, GERMANY

Henk Becker	Helmut Heinzlmann
Executive Vice President	Head of Product Certification
Engineering	PT/ETM9

*ppa.*  
 i. V. 

Robert Bosch GmbH, Power Tools Division  
70764 Leinfelden-Echterdingen, GERMANY  
Leinfelden, 16.12.2014

## Kundendienst und Anwendungsberatung

Der Kundendienst beantwortet Ihre Fragen zu Reparatur und Wartung Ihres Produkts sowie zu Ersatzteilen. Explosionszeichnungen und Informationen zu Ersatzteilen finden Sie auch unter:

**[www.bosch-pt.com](http://www.bosch-pt.com)**

Das Bosch-Anwendungsberatungs-Team hilft Ihnen gerne bei Fragen zu unseren Produkten und deren Zubehör.

**[www.bosch-do-it.de](http://www.bosch-do-it.de)**, das Internetportal für Heimwerker und Gartenfreunde.

**[www.1-2-do.com](http://www.1-2-do.com)**

In der Heimwerker-Community 1-2-do.com können Sie Produkttester werden, Ideen sammeln oder sich mit anderen Heimwerkern austauschen.

**[www.diy-academy.eu](http://www.diy-academy.eu)**, das komplette Service-Angebot der DIY Academy.

**Deutschland**

Robert Bosch GmbH  
Servicezentrum Elektrowerkzeuge  
Zur Luhne 2  
37589 Kalefeld – Willershausen  
Unter [www.bosch-pt.de](http://www.bosch-pt.de) können Sie online Ersatzteile bestellen oder Reparaturen anmelden.  
Kundendienst: Tel.: (0711) 40040480  
Fax: (0711) 40040481  
E-Mail: [Servicezentrum.Elektrowerkzeuge@de.bosch.com](mailto:Servicezentrum.Elektrowerkzeuge@de.bosch.com)  
Anwendungsberatung: Tel.: (0711) 40040480  
Fax: (0711) 40040482  
E-Mail: [Anwendungsberatung.pt@de.bosch.com](mailto:Anwendungsberatung.pt@de.bosch.com)

**Österreich**

Unter [www.bosch-pt.at](http://www.bosch-pt.at) können Sie online Ersatzteile bestellen.  
Tel.: (01) 797222010  
Fax: (01) 797222011  
E-Mail: [service.elektrowerkzeuge@at.bosch.com](mailto:service.elektrowerkzeuge@at.bosch.com)

**Schweiz**

Unter [www.bosch-pt.com/ch/de](http://www.bosch-pt.com/ch/de) können Sie online Ersatzteile bestellen.  
Tel.: (044) 8471511  
Fax: (044) 8471551  
E-Mail: [Aftersales.Service@de.bosch.com](mailto:Aftersales.Service@de.bosch.com)

**Luxemburg**

Tel.: +32 2 588 0589  
Fax: +32 2 588 0595  
E-Mail: [outillage.gereedschap@be.bosch.com](mailto:outillage.gereedschap@be.bosch.com)

**Entsorgung**

Korkenzieher, Zubehör und Verpackungen sollen einer umweltgerechten Wiederverwertung zugeführt werden.

**Änderungen vorbehalten.**

## English

### Safety Notes

#### General Safety Rules



**Read all warning notes and instructions enclosed with the corkscrew attachment and the power tool being used.** Failure to follow the warnings and instructions may result in electric shock, fire and/or serious injury.

**Save all safety warnings and all instructions for future reference.**

#### Safety Notes for Screwdrivers with Corkscrew Attachment

- ▶ **Do not use the corkscrew attachment to uncork bottles with mit carbonated beverages (e. g. sparkling wine).** Due to the excess pressure in the bottle, the cork can suddenly give way and shoot out. Danger of injury for the user, bystanders and/or pets through the cork and possibly escaping liquid.
- ▶ **Always place the bottle being uncorked on a level and stable surface.** Both hands are required for proper and safe handling of the screwdriver with the corkscrew attachment.
- ▶ **Always place down the screwdriver with corkscrew attachment on a level and stable surface.** Danger of injury when falling down.

### Product Description and Specifications

#### Intended Use

In conjunction with the IXO cordless screwdriver, the corkscrew attachment is intended for uncorking corks from wine bottles. The corkscrew attachment may only be used with the following power tools:

- Bosch IXO (3 603 J81 0.., 3 603 J59 1.., 3 603 J59 3.., 3 603 JA8 0..)
- ▶ **Do not use the screwdriver with corkscrew together with other attachments.**

English | 21

**Technical Data****Corkscrew attachment****Vino**

Article number

1 600 A00 125

**Declaration of Conformity** 

We declare under our sole responsibility that the product described under "Technical Data" complies with all applicable provisions of the directive 2006/42/EC including its amendments.

Technical file (2006/42/EC) at:

Robert Bosch GmbH, PT/ETM9,

70764 Leinfelden-Echterdingen, GERMANY

Henk Becker

Helmut Heinzelmann

Executive Vice President

Head of Product Certification

Engineering

PT/ETM9

PPA

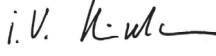
Robert Bosch GmbH, Power Tools Division  
70764 Leinfelden-Echterdingen, GERMANY  
Leinfelden, 16.12.2014

**After-sales Service and Application Service**

Our after-sales service responds to your questions concerning maintenance and repair of your product as well as spare parts. Exploded views and information on spare parts can also be found under:

**[www.bosch-pt.com](http://www.bosch-pt.com)**

Bosch's application service team will gladly answer questions concerning our products and their accessories.

**22 | English****Great Britain**

Robert Bosch Ltd. (B.S.C.)  
P.O. Box 98  
Broadwater Park  
North Orbital Road  
Denham  
Uxbridge  
UB 9 5HJ

At [www.bosch-pt.co.uk](http://www.bosch-pt.co.uk) you can order spare parts or arrange the collection of a product in need of servicing or repair.

Tel. Service: (0344) 7360109

E-Mail: [boschservicecentre@bosch.com](mailto:boschservicecentre@bosch.com)

**Ireland**

Origo Ltd.  
Unit 23 Magna Drive  
Magna Business Park  
City West  
Dublin 24  
Tel. Service: (01) 4666700  
Fax: (01) 4666888

**Australia, New Zealand and Pacific Islands**

Robert Bosch Australia Pty. Ltd.  
Power Tools  
Locked Bag 66  
Clayton South VIC 3169  
Customer Contact Center  
Inside Australia:  
Phone: (01300) 307044  
Fax: (01300) 307045  
Inside New Zealand:  
Phone: (0800) 543353  
Fax: (0800) 428570  
Outside AU and NZ:  
Phone: +61 3 95415555  
[www.bosch.com.au](http://www.bosch.com.au)



## Republic of South Africa

### Customer service

Hotline: (011) 6519600

### Gauteng – BSC Service Centre

35 Roper Street, New Centre

Johannesburg

Tel.: (011) 4939375

Fax: (011) 4930126

E-Mail: bsctools@icon.co.za

### KZN – BSC Service Centre

Unit E, Almar Centre

143 Crompton Street

Pinetown

Tel.: (031) 7012120

Fax: (031) 7012446

E-Mail: bsc.dur@za.bosch.com

### Western Cape – BSC Service Centre

Democracy Way, Prosperity Park

Milnerton

Tel.: (021) 5512577

Fax: (021) 5513223

E-Mail: bsc@zsd.co.za

### Bosch Headquarters

Midrand, Gauteng

Tel.: (011) 6519600

Fax: (011) 6519880

E-Mail: rbsa-hq.pts@za.bosch.com

## Disposal

The corkscrew attachment, accessories and packaging should be sorted for environmental-friendly recycling.

**Subject to change without notice.**

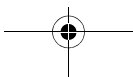
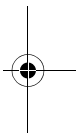
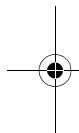

## Français

### Avertissements de sécurité

#### Indications générales de sécurité



**Lire tous les avertissements de sécurité et toutes les instructions fournis avec le tire-bouchon et l'outil électrique.** Ne pas suivre les avertissements et instructions peut donner lieu à un choc électrique, un incendie et/ou une blessure sérieuse.

**Conserver tous les avertissements et toutes les instructions pour pouvoir s'y reporter ultérieurement.**

#### Avertissements de sécurité pour visseuses avec tire-bouchon

- ▶ **Ne pas utiliser le tire-bouchon pour déboucher des bouteilles contenant des boissons gazeuses (par ex. vin mousseux).** La pression interne de la bouteille peut provoquer l'éjection du bouchon. Le bouchon éjecté et le liquide éventuellement sortant de la bouteille représentent un danger de blessure pour l'utilisateur et les personnes et/ou animaux à proximité.
- ▶ **Placez la bouteille à déboucher sur une surface plane et solide.** Il vous faut les deux mains pour utiliser la visseuse avec tire-bouchon correctement et en toute sécurité.
- ▶ **Toujours poser la visseuse et le tire-bouchon sur une surface plane et stable.** Il y a danger de blessure si le produit tombe.

### Description et performances du produit

#### Utilisation conforme

La visseuse sans fil IXO à embout tire-bouchon est conçue pour desserrer des bouchons de bouteilles de vin.

Le tire-bouchon ne doit être utilisé qu'avec les outils électroportatifs suivants :

- Bosch IXO (3 603 J81 0..., 3 603 J59 1..., 3 603 J59 3..., 3 603 JA8 0..)



► **Ne pas utiliser l'embout tire-bouchon en même temps que d'autres embouts.**

## Caractéristiques techniques

Tire-bouchon	Vino
N° d'article	1 600 A00 125

## Déclaration de conformité

Nous déclarons sous notre propre responsabilité que le produit décrit sous « Caractéristiques techniques » est en tous points conforme aux exigences de la directive 2006/42/CE et ses modifications ultérieures.

Dossier technique (2006/42/CE) auprès de :

Robert Bosch GmbH, PT/ETM9,

70764 Leinfelden-Echterdingen, GERMANY

Henk Becker



Helmut Heinzelmann

Executive Vice President

Head of Product Certification

Engineering

PT/ETM9

*ppa.*  
 i.v. 

Robert Bosch GmbH, Power Tools Division  
 70764 Leinfelden-Echterdingen, GERMANY  
 Leinfelden, 16.12.2014

## Service Après-Vente et Assistance

Notre Service Après-Vente répond à vos questions concernant la réparation et l'entretien de votre produit et les pièces de rechange. Vous trouverez des vues éclatées ainsi que des informations concernant les pièces de rechange également sous :

**[www.bosch-pt.com](http://www.bosch-pt.com)**

Les conseillers techniques et assistants Bosch sont à votre disposition pour répondre à vos questions concernant nos produits et leurs accessoires.

**26 | Français****France**

Passez votre commande de pièces détachées directement en ligne sur notre site [www.bosch-pt.fr](http://www.bosch-pt.fr).

Vous êtes un utilisateur, contactez :

Le Service Clientèle Bosch Outillage Electroportatif

Tel. : 0811 360122

(coût d'une communication locale)

Fax : (01) 49454767

E-Mail : [contact.outillage-electroportatif@fr.bosch.com](mailto:contact.outillage-electroportatif@fr.bosch.com)

Vous êtes un revendeur, contactez :

Robert Bosch (France) S.A.S.

Service Après-Vente Electroportatif

126, rue de Stalingrad

93705 DRANCY Cédex

Tel. : (01) 43119006

Fax : (01) 43119033

E-Mail : [sav.outillage-electroportatif@fr.bosch.com](mailto:sav.outillage-electroportatif@fr.bosch.com)

**Belgique, Luxembourg**

Tel. : +32 2 588 0589

Fax : +32 2 588 0595

E-Mail : [outillage.gereedschap@be.bosch.com](mailto:outillage.gereedschap@be.bosch.com)

**Suisse**

Passez votre commande de pièces détachées directement en ligne sur notre site [www.bosch-pt.com/ch/fr](http://www.bosch-pt.com/ch/fr).

Tel. : (044) 8471512

Fax : (044) 8471552

E-Mail : [Aftersales.Service@de.bosch.com](mailto:Aftersales.Service@de.bosch.com)

**Élimination des déchets**

Les tire-bouchons, ainsi que leurs accessoires et emballages, doivent pouvoir suivre chacun une voie de recyclage appropriée.

**Sous réserve de modifications.**

## Español

### Instrucciones de seguridad

#### Instrucciones generales de seguridad



**Lea íntegramente todas las advertencias de peligro e instrucciones que se adjuntan con el sacacorchos y la herramienta eléctrica utilizada.** En caso de no atenerse a las indicaciones de seguridad e instrucciones siguientes, puede ocasionarse una descarga eléctrica, un incendio y/o lesión grave.

**Guarde todas las indicaciones de seguridad e instrucciones para posibles consultas futuras.**

#### Instrucciones de seguridad para atornilladoras con sacacorchos

- ▶ **No use el sacacorchos para descorchar botellas de bebidas carbonatadas (p. ej. vino espumoso).** La sobrepresión en la botella puede hacer que el corcho se afloje repentinamente y salga bruscamente despedido. El corcho y el líquido expulsado suponen un riesgo de lesión para el usuario y las personas o animales circundantes.
- ▶ **Siempre coloque la botella sobre una base plana y estable al descorcharla.** La atornilladora con el sacacorchos deberá sujetarse con ambas manos para una utilización correcta y segura.
- ▶ **Siempre deposite la atornilladora junto con el sacacorchos sobre una base plana y estable.** Su caída podría causar un accidente.

### Descripción y prestaciones del producto

#### Utilización reglamentaria

El sacacorchos ha sido diseñado para descorchar botellas de vino en combinación con la atornilladora accionada por acumulador IXO.

El sacacorchos deberá usarse exclusivamente en combinación con las herramientas eléctricas siguientes:

- Bosch IXO (3 603 J81 0.., 3 603 J59 1.., 3 603 J59 3.., 3 603 JAB 0..)

28 | Español

► **No utilice la atornilladora con sacacorchos junto con otros dispositivos adicionales.**

### Datos técnicos

Sacacorchos	Vino
Nº de artículo	1 600 A00 125

### Declaración de conformidad

Declaramos bajo nuestra exclusiva responsabilidad, que el producto descrito en los "datos técnicos" cumple con todas las disposiciones correspondientes de la directiva 2006/42/CE inclusive sus modificaciones.

Expediente técnico (2006/42/CE) en:

Robert Bosch GmbH, PT/ETM9,  
70764 Leinfelden-Echterdingen, GERMANY

Henk Becker



Executive Vice President

Engineering

Helmut Heinzelmann

Head of Product Certification

PT/ETM9

*ppa.*  
 i.v. 

Robert Bosch GmbH, Power Tools Division  
70764 Leinfelden-Echterdingen, GERMANY  
Leinfelden, 16.12.2014

### Servicio técnico y atención al cliente

El servicio técnico le asesorará en las consultas que pueda Ud. tener sobre la reparación y mantenimiento de su producto, así como sobre piezas de recambio. Los dibujos de despiece e informaciones sobre las piezas de recambio los podrá obtener también en internet bajo:

**[www.bosch-pt.com](http://www.bosch-pt.com)**

Nuestro equipo de asesores técnicos le orientará gustosamente en cuanto a la adquisición, aplicación y ajuste de los productos y accesorios.

**España**

Robert Bosch Espana S.L.U.  
Departamento de ventas Herramientas Eléctricas  
C/Hermanos García Noblejas, 19  
28037 Madrid

Para efectuar su pedido online de recambios o pedir la recogida para la reparación de su máquina, entre en la página [www.herramientasbosch.net](http://www.herramientasbosch.net).  
Tel. Asesoramiento al cliente: 902 531 553  
Fax: 902 531554

**Venezuela**

Robert Bosch S.A.  
Final Calle Vargas. Edf. Centro Berimer P.B.  
Boleita Norte  
Caracas 107  
Tel.: (0212) 2074511

**México**

Robert Bosch S. de R.L. de C.V.  
Calle Robert Bosch No. 405 C.P. 50071  
Zona Industrial, Toluca - Estado de México  
Tel. Interior: (01) 800 6271286  
Tel. D.F.: 52843062  
E-Mail: [arturo.fernandez@mx.bosch.com](mailto:arturo.fernandez@mx.bosch.com)

**Argentina**

Robert Bosch Argentina S.A.  
Av. Córdoba 5160  
C1414BAW Ciudad Autónoma de Buenos Aires  
Atención al Cliente  
Tel.: (0810) 5552020  
E-Mail: [herramientas.bosch@ar.bosch.com](mailto:herramientas.bosch@ar.bosch.com)

**Perú**

Robert Bosch S.A.C.  
Av. Primavera 781, Urb. Chacarilla, San Borja (Edificio Aldo)  
Buzón Postal Lima 41 - Lima  
Tel.: (01) 2190332

**30 | Português****Chile**

Robert Bosch S.A.  
Calle El Cacique  
0258 Providencia – Santiago  
Tel.: (02) 2405 5500

**Eliminación**

El sacacorchos, accesorios y embalajes deberán someterse a un proceso de recuperación que respete el medio ambiente.

**Reservado el derecho de modificación.**

**Português****Indicações de segurança****Indicações gerais de segurança**

**Ler todas as indicações de segurança e todas as instruções do suporte e do saca-rolhas utilizado.** O desrespeito das instruções de segurança pode causar choque eléctrico, incêndios e/ou graves lesões.

**Guardar todas as indicações de segurança e as instruções para futuras consultas.**

**Indicações de segurança para aparafusadoras com saca-rolhas**

- ▶ **Não utilize o saca-rolhas para remover rolhas de garrafas com bebidas gasosas (por ex. vinho frizante).** Devido ao excesso de pressão na garrafa é possível que a rolha se solte de repente e seja atirada para fora. Há perigo de ferimentos para o utilizador e para as pessoas e/ou animais ao redor, devido à rolha e ao líquido que escapa.
- ▶ **A garrafa deve ser colocada sobre uma base nivelada e estável antes de se remover a rolha.** Para o manuseio correcto e seguro da aparafusadora com saca-rolhas são necessárias as duas mãos.

- ▶ **Sempre colocar a aparafusadora com saca-rolhas sobre uma base nivelada e estável.** Se ela cair há perigo de ferimentos.

## Descrição do produto e da potência

### Utilização conforme as disposições

Em conexão com a aparafusadora sem fio IXO, o saca-rolhas é previsto para remover rolhas de garrafas de vinho.

O saca-rolhas só deve ser usado em conexão com as seguintes ferramentas eléctricas:

- Bosch IXO (3 603 J81 0.., 3 603 J59 1.., 3 603 J59 3.., 3 603 JAB 0..)

- ▶ **Não utilize a aparafusadora com saca-rolhas juntamente com outros complementos.**

### Dados técnicos

Saca-rolhas	Vino
Nº do produto	1 600 A00 125

### Declaração de conformidade

Declaramos sob nossa única responsabilidade que o produto descrito nos “Dados técnicos” está em conformidade com todas as disposições pertinentes da Directiva 2006/42/CE, incluindo as respectivas alterações.

Processo técnico (2006/42/CE) em:

Robert Bosch GmbH, PT/ETM9,  
70764 Leinfelden-Echterdingen, GERMANY

Henk Becker

Executive Vice President  
Engineering

Helmut Heinzlmann

Head of Product Certification  
PT/ETM9

PPa.

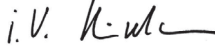
 i.V. 

Robert Bosch GmbH, Power Tools Division  
70764 Leinfelden-Echterdingen, GERMANY  
Leinfelden, 16.12.2014

**32** | Português

## Serviço pós-venda e consultoria de aplicação

O serviço pós-venda responde às suas perguntas a respeito de serviços de reparação e de manutenção do seu produto, assim como das peças sobressalentes. Desenhos explodidos e informações sobre peças sobressalentes encontram-se em:

**[www.bosch-pt.com](http://www.bosch-pt.com)**

A nossa equipa de consultoria de aplicação Bosch esclarecem com prazer todas as suas dúvidas a respeito da compra, aplicação e ajuste dos produtos e acessórios.

### Portugal

Robert Bosch LDA  
Avenida Infante D. Henrique  
Lotes 2E – 3E  
1800 Lisboa

Para efectuar o seu pedido online de peças entre na página [www.ferramentasbosch.com](http://www.ferramentasbosch.com).

Tel.: 21 8500000

Fax: 21 8511096

### Brasil

Robert Bosch Ltda.  
Caixa postal 1195  
13065-900 Campinas  
Tel.: (0800) 7045446  
[www.bosch.com.br/contacto](http://www.bosch.com.br/contacto)

## Eliminação

O saca-rolhas, os acessórios e as embalagens devem ser dispostos para reciclagem da matéria prima de forma ecológica.

**Sob reserva de alterações.**



## Italiano

### Norme di sicurezza

#### Indicazioni generali di sicurezza



**Leggere tutte le avvertenze di pericolo e le istruzioni allegate al cavatappi ed all'elettrotensile utilizzato.** In caso di mancato rispetto delle indicazioni di sicurezza e delle istruzioni operative possono verificarsi scosse elettriche, incendi e/o lesioni gravi.

**Conservare tutte le indicazioni di sicurezza e le istruzioni operative per ogni esigenza futura.**

#### Istruzioni di sicurezza per avvitatori con cavatappi

- ▶ **Non utilizzare il cavatappi per stappare bottiglie con bevande contenenti anidride carbonica (ad es. spumante)** A causa della sovrappressione nella bottiglia è possibile che il turacciolo si allenti improvvisamente e fuoriesca con violenza. Esiste pericolo di lesioni per l'utente e per le persone e/o animali che si trovano nelle vicinanze a causa del turacciolo e del liquido che potrebbe ev. fuoriuscire.
- ▶ **Posizionare sempre la bottiglia da stappare su una base piana e stabile.** Per un uso corretto e sicuro dell'avvitatore con cavatappi sono necessarie entrambe le mani.
- ▶ **Mettere l'avvitatore con il cavatappi sempre su una base piana e stabile.** In caso di caduta esiste pericolo di lesioni.

### Descrizione del prodotto e caratteristiche

#### Uso conforme alle norme

Il cavatappi è idoneo, in combinazione con l'avvitatore a batteria ricaricabile IXO, a stappare turaccioli da bottiglie di vino.

Il cavatappi può essere utilizzato esclusivamente insieme ai seguenti elettrotensili:

- Bosch IXO (3 603 J81 0.., 3 603 J59 1.., 3 603 J59 3.., 3 603 JAB 0..)

34 | Italiano

► **Non utilizzare il cacciavite con accessorio cavatappi con altri accessori.**

## Dati tecnici

Cavatappi	Vino
Codice prodotto	1 600 A00 125



## Dichiarazione di conformità

Dichiariamo sotto la nostra piena responsabilità che il prodotto descritto nella sezione «Dati tecnici» è conforme a tutte le disposizioni pertinenti della Direttiva 2006/42/CE e relative modifiche.

Fascicolo tecnico (2006/42/CE) presso:

Robert Bosch GmbH, PT/ETM9,  
70764 Leinfelden-Echterdingen, GERMANY

Henk Becker	Helmut Heinzelmann
Executive Vice President	Head of Product Certification
Engineering	PT/ETM9

*ppa.*  
 i.v. 

Robert Bosch GmbH, Power Tools Division  
70764 Leinfelden-Echterdingen, GERMANY  
Leinfelden, 16.12.2014

## Assistenza clienti e consulenza impieghi

Il servizio di assistenza risponde alle Vostre domande relative alla riparazione ed alla manutenzione del Vostro prodotto nonché concernenti le parti di ricambio. Disegni in vista esplosa ed informazioni relative alle parti di ricambio sono consultabili anche sul sito:

**[www.bosch-pt.com](http://www.bosch-pt.com)**

Il team Bosch che si occupa della consulenza impieghi vi aiuterà in caso di domande relative ai nostri prodotti ed ai loro accessori.

## Italia

Officina Elettroutensili  
Robert Bosch S.p.A.  
Corso Europa, ang. Via Trieste 20  
20020 LAINATE (MI)  
Tel.: (02) 3696 2663  
Fax: (02) 3696 2662  
Fax: (02) 3696 8677  
E-Mail: officina.elettroutensili@it.bosch.com

## Svizzera

Sul sito [www.bosch-pt.com/ch/it](http://www.bosch-pt.com/ch/it) è possibile ordinare direttamente on-line i ricambi.  
Tel.: (044) 8471513  
Fax: (044) 8471553  
E-Mail: Aftersales.Service@de.bosch.com

## Smaltimento

Avviare ad un riciclaggio rispettoso dell'ambiente cavatappi, accessori ed imballaggi inutilizzabili.

**Con ogni riserva di modifiche tecniche.**

# Nederlands

## Veiligheidsvoorschriften

### Algemene veiligheidsvoorschriften



**Lees alle waarschuwingen en voorschriften die bij de kurkentrekker en het gebruikte elektrische gereedschap zijn gevoegd.** Als de veiligheidsvoorschriften en aanwijzingen niet in acht worden genomen, kan dit een elektrische schok, brand en/of ernstig lichamelijk letsel tot gevolg hebben.

**Bewaar alle veiligheidsvoorschriften en aanwijzingen voor de toekomst.**

## Veiligheidsvoorschriften voor schroevendraaiers met kurkentrekker

- ▶ **Gebruik de kurkentrekker niet voor het ontkurken van flessen met koolzuurhoudende dranken (zoals mousserende wijn).** Vanwege de overdruk in de fles kan de kurk plotseling losraken en naar buiten schieten. Door de kurk en eventueel naar buiten komende vloeistof bestaat verwondingsgevaar voor de gebruiker en personen en/of dieren in de buurt.
- ▶ **Plaats de te ontkurken fles altijd op een vlakke en stabiele ondergrond.** U heeft beide handen nodig om de schroevendraaier met kurkentrekker correct en veilig te kunnen vasthouden.
- ▶ **Leg de schroevendraaier met kurkentrekker altijd op een vlakke en stabiele ondergrond neer.** Als deze valt, bestaat verwondingsgevaar.

## Product- en vermogensbeschrijving

### Gebruik volgens bestemming

De kurkentrekker is in combinatie met de accuschroevendraaier IXO bestemd voor het uitdraaien van kurken uit wijnflessen.

De kurkentrekker mag alleen in combinatie met de volgende elektrische gereedschappen worden gebruikt:

- Bosch IXO (3 603 J81 0.., 3 603 J59 1.., 3 603 J59 3.., 3 603 JA8 0..)

- ▶ **Gebruik de schroevendraaier met kurkentrekker niet samen met andere adapters.**

### Technische gegevens

Kurkentrekker	Vino
Productnummer	1 600 A00 125

## Conformiteitsverklaring



We verklaren op onze verantwoordelijkheid dat het onder „Technische gegevens” beschreven product aan alle desbetreffende bepalingen van de richtlijn 2006/42/EG inclusief de wijzigingen ervan voldoet.

Technisch dossier (2006/42/EG) bij:

Robert Bosch GmbH, PT/ETM9,  
70764 Leinfelden-Echterdingen, GERMANY

Henk Becker  
Executive Vice President  
Engineering

Helmut Heinzelmann  
Head of Product Certification  
PT/ETM9

*ppa.*  
 i.v. 

Robert Bosch GmbH, Power Tools Division  
70764 Leinfelden-Echterdingen, GERMANY  
Leinfelden, 16.12.2014

## Klantenservice en gebruiksadvies

Onze klantenservice beantwoordt uw vragen over reparatie en onderhoud van uw product en over vervangingsonderdelen. Explosietekeningen en informatie over vervangingsonderdelen vindt u ook op:

**[www.bosch-pt.com](http://www.bosch-pt.com)**

Het Bosch-team voor gebruiksadvies helpt u graag bij vragen over onze producten en toebehoren.

### Nederland

Tel.: (076) 579 54 54  
Fax: (076) 579 54 94  
E-mail: [gereedschappen@nl.bosch.com](mailto:gereedschappen@nl.bosch.com)

### België

Tel.: (02) 588 0589  
Fax: (02) 588 0595  
E-mail: [outillage.gereedschap@be.bosch.com](mailto:outillage.gereedschap@be.bosch.com)

## Afvalverwijdering

Kurkentrekker, toebehoren en verpakkingen dienen op een voor het milieu verantwoorde manier te worden hergebruikt.

Wijzigingen voorbehouden.

## Dansk

### Sikkerhedsinstrukser

#### Almindelige sikkerhedsinstrukser



Læs alle advarsler og anvisninger, der følger med proptrækkeren og det anvendte el-værktøj. Overholdes sikkerhedsinstrukserne og anvisningerne ikke, er der risiko for elektrisk stød, brand og/eller alvorlige kvæstelser.

Opbevar alle sikkerhedsinstrukser og anvisninger til senere brug.

#### Sikkerhedsinstrukser til skruemaskine med proptrækker

- **Brug ikke proptrækkeren til at fjerne proppen fra flasker med kul-syreholdige drikkevarer (f.eks. mousserende vin).** Overtrykket i flasken kan medføre, at proppen løsner sig lynhurtigt og skydes ud. Proppen og evt. udstrømmende væske kan udsætte brugeren og personer og/eller dyr, der opholder sig i nærheden, for fare.
- **Stil altid flasken, der skal lukkes op, på et lige og stabilt underlag.** Brug begge hænder for at sikre en korrekt og sikker håndtering af proptrækkeren.
- **Læg altid skruemaskinen og proptrækkeren fra på et lige og stabilt underlag.** Tab af skruemaskine og proptrækker på gulvet kan føre til kvæstelser.

## Beskrivelse af produkt og ydelse

### Beregnet anvendelse

Proptrækkeren er i forbindelse med akku-skruemaskinen IXO beregnet til at fjerne proppen fra vinflasker.

Proptrækkeren må kun bruges i forbindelse med følgende el-værktøj:

- Bosch IXO (3 603 J81 0.., 3 603 J59 1.., 3 603 J59 3.., 3 603 JAB 0..)

► **Brug ikke skruemaskinen med proptrækker sammen med andre forsatser.**

### Tekniske data

Proptrækker	Vino
Typenummer	1 600 A00 125

### Overensstemmelseserklæring

Vi erklærer som eneansvarlige, at de produkt, der er beskrevet under „Tekniske data“, opfylder alle relevante bestemmelser i direktivet 2006/42/EF med tilhørende ændringer.

Teknisk dossier (2006/42/EF) ved:

Robert Bosch GmbH, PT/ETM9,  
70764 Leinfelden-Echterdingen, GERMANY

Henk Becker

Executive Vice President  
Engineering

Helmut Heinzelmann

Head of Product Certification  
PT/ETM9

PPA.

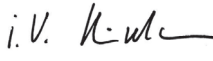
 i.V. 

Robert Bosch GmbH, Power Tools Division  
70764 Leinfelden-Echterdingen, GERMANY  
Leinfelden, 16.12.2014

## Kundeservice og brugerrådgivning

Kundeservice besvarer dine spørgsmål vedr. reparation og vedligeholdelse af dit produkt samt reservedele. Eksplosionstegninger og informationer om reservedele findes også under:

**[www.bosch-pt.com](http://www.bosch-pt.com)**

Bosch brugerrådgivningsteamet vil gerne hjælpe dig med at besvare spørgsmål vedr. vores produkter og deres tilbehør.

### Dansk

Bosch Service Center

Telegrafvej 3

2750 Ballerup

På [www.bosch-pt.dk](http://www.bosch-pt.dk) kan der online bestilles reservedele eller oprettes en reparations ordre.

Tlf. Service Center: 44898855

Fax: 44898755

E-Mail: [vaerktoej@dk.bosch.com](mailto:vaerktoej@dk.bosch.com)

## Bortskaffelse

Proptrækker, tilbehør og emballage skal genbruges på en miljøvenlig måde.

Ret til ændringer forbeholdes.

## Svenska

### Säkerhetsanvisningar

#### Allmänna säkerhetsanvisningar



**Läs noga alla varningsanvisningar och instruktioner som bifogats korkskruven och använt elverktyg.** Fel som uppstår till följd av att säkerhetsanvisningarna och instruktionerna inte följts kan orsaka elstöt, brand och/eller allvarliga personskador.

**Ta väl vara på säkerhetsanvisningarna och instruktionerna för senare behov.**



## Säkerhetsanvisningar för skruvdragare med korkskruv

- ▶ **Använd inte korkskruven för uppdragning av kork ur flaskor med kolsyrhaltiga drycker (t. ex. musserande vin).** Till följd av övertrycket i flaskan kan korken plötsligt lossa och flyga ut. Korken och eventuellt vätskan kan medföra kroppsskada för användaren och kringstående personer och/eller djur.
- ▶ **Ställ upp flaskan som skall uppkorkas på ett plant och stabilt underlag.** Använd båda händerna för en korrekt och säker hantering av skruvdragaren med korkskruven.
- ▶ **Lägg upp skruvdragaren med korkskruven på ett plant och stabilt underlag.** Risk finns för kroppsskada om verktyget faller ned.

## Produkt- och kapacitetsbeskrivning

### Ändamålsenlig användning

Korkskruven används i kombination med den sladdlösa skruvdragaren IXO för uppdragning av korkar ur vinflaskor.

Korkskruven får användas endast med följande elverktyg:

- Bosch IXO (3 603 J81 0.., 3 603 J59 1.., 3 603 J59 3.., 3 603 JAB 0..)
- ▶ **Använd inte skruvaren med korkskruven tillsammans med andra påsatsenheters.**

### Tekniska data

Korkskruv	Vino
Produktnummer	1 600 A00 125

42 | Svenska

## Försäkran om överensstämmelse

Vi intygar under ensamt ansvar att produkten som beskrivs under "Tekniska data" uppfyller alla krav i direktiv 2006/42/EG inklusive ändringar.

Teknisk tillverkningsdokumentation (2006/42/EG) fås från:

Robert Bosch GmbH, PT/ETM9,  
70764 Leinfelden-Echterdingen, GERMANY

Henk Becker	Helmut Heinzelmann
Executive Vice President	Head of Product Certification
Engineering	PT/ETM9

*Henk Becker*  
*Helmut Heinzelmann* i.V.

Robert Bosch GmbH, Power Tools Division  
70764 Leinfelden-Echterdingen, GERMANY  
Leinfelden, 16.12.2014

## Kundtjänst och användarrådgivning

Kundservicen ger svar på frågor beträffande reparation och underhåll av produkter och reservdelar. Sprängskisser och information om reservdelar hittar du på:

**[www.bosch-pt.com](http://www.bosch-pt.com)**

Bosch användarrådgivningsteamet hjälper gärna vid frågor som gäller våra produkter och tillbehör.

### Svenska

Bosch Service Center  
Telegrafvej 3  
2750 Ballerup  
Danmark  
Tel.: (08) 7501820 (inom Sverige)  
Fax: (011) 187691

## Avfallshantering

Korkskruv, tillbehör och förpackning ska omhändertas på miljövänligt sätt för återvinning.

**Ändringar förbehålles.**

## Norsk

### Sikkerhetsinformasjon

#### Generelle sikkerhetsinformasjoner



Les alle varselhenvisninger og veiledninger som er vedlagt korketrekkeren og det benyttede elektroverktøyet. Feil ved overholdelsen av sikkerhetsinformasjonene og anvisningene kan forårsake elektrisk støt, brann og/eller alvorlige skader.

Ta vare på alle sikkerhetsinformasjonene og instruksene for fremtidig bruk.

#### Sikkerhetsinformasjoner for skrutrekker med korketrekker

- ▶ **Bruk ikke korketrekkeren for å trekke opp flasker med kullsyreholdige drikker (f.eks. musserende vin).** På grunn av overtrykket i flasken kan korken lynraskt løsnes og skytes ut. På grunn av korken og evt. væske som renner ut er det fare for skader for brukeren og personer og/eller dyr som står i nærheten.
- ▶ **Sett flasken som korken skal trekkes opp av alltid på et jevnt og stabilt underlag.** Du trenger begge hender for en korrekt og sikker håndtering av skrutrekkeren med korketrekker.
- ▶ **Legg skrutrekkeren og korketrekkeren alltid fra deg på et jevnt og stabilt underlag.** Det er fare for skader hvis de faller ned.

### Produkt- og ytelsesbeskrivelse

#### Formålmessig bruk

Korketrekkeren er i forbindelse med akku-skrutrekkeren IXO bestemt for å trekke ut korker av vinflasker.

Korketrekkeren må kun benyttes i forbindelse med følgende elektroverktøy:

- Bosch IXO (3 603 J81 0.., 3 603 J59 1.., 3 603 J59 3.., 3 603 JA8 0..)
- ▶ **Du må ikke bruke skrumaskinen med korketrekker sammen med andre forsatsverktøy.**

44 | Norsk

**Tekniske data**



Korketrekker	Vino
Produktnummer	1 600 A00 125

**Samsvarserklæring** 

Vi erklærer under eneansvar at produktet som er beskrevet under «Tekniske data» er i overensstemmelse med alle relevante bestemmelser i direktivet 2006/42/EC inkludert endringer.

Tekniske data (2006/42/EC) hos:  
Robert Bosch GmbH, PT/ETM9,  
70764 Leinfelden-Echterdingen, GERMANY

Henk Becker	Helmut Heinzelmann
Executive Vice President	Head of Product Certification
Engineering	PT/ETM9

*ppa.*  
 i.V. 

Robert Bosch GmbH, Power Tools Division  
70764 Leinfelden-Echterdingen, GERMANY  
Leinfelden, 16.12.2014

**Kundeservice og rådgivning ved bruk**

Kundeservicen svarer på dine spørsmål om reparasjon og vedlikehold av produktet samt om reservedealer. Sprengskisser og informasjon om reservedeler finner du også på:

**[www.bosch-pt.com](http://www.bosch-pt.com)**

Bosch rådgivningsteamet hjelper deg gjerne ved spørsmål angående våre produkter og deres tilbehør.

**Norsk**

Robert Bosch AS  
Postboks 350  
1402 Ski  
Tel.: 64 87 89 50  
Faks: 64 87 89 55

## Deponering

Korketrekker, tilbehør og emballasje skal tilføres en miljøvennlig gjenvinning.

Retten til endringer forbeholdes.

## Suomi

### Turvallisuusohjeita

#### Yleisiä turvallisuusohjeita



**Lue kaikki korkkiruuvien ja sen kanssa käytettävän sähkötyökalun mukana tulleet varo-ohjeet ja käyttöohjeet.** Turvallisuus- ja käyttöohjeiden noudattamisen laiminlyönti saattaa johtaa sähköiskuun, tulipaloon ja/tai vakavaan loukkaantumiseen.

**Säilytä kaikki turvallisuusohjeet ja käyttöohjeet myöhemmää käyttöä varten.**

#### Turvallisuusohjeet korkkiruuvilla varustetulle ruuvinvääntimelle

- ▶ **Älä käytä korkkiruuvia hiilihappopitoisia juomia sisältävien (esim. kuohuviini) pullojen avaamiseen.** Pullossa olevasta ylipaineesta johtuen korkki saattaa irrota iskunomaisesti ja sinkoutua ulos. Korkki ja mahdollisesti ulospursuva neste muodostavat loukkaantumisvaaran käyttäjälle sekä lähellä oleville henkilöille ja eläimille.
- ▶ **Aseta aina avattava pullo tasaiselle ja tukevalle alustalle.** Korkkiruuvilla varustetun ruuvinvääntimen oikeaan käsittelyyn tarvitset kahta kättä.
- ▶ **Aseta aina korkkiruuvilla varustettu ruuvinvääntin pois tasaiselle ja tukevalle alustalle.** Pudotessa syntyy loukkaantumisvaara.

46 | Suomi

## Tuotekuvaus

### Määräyksenmukainen käyttö

Korkkiruuvi on yhdessä ruuvinvääntimen IXO:n kanssa tarkoitettu viini-pullojen korkkien ulosruuvaamiseen.

Korkkiruuvia saa käyttää ainoastaan yhdessä seuraavien sähkötyökalujen kanssa:

- Bosch IXO (3 603 J81 0.., 3 603 J59 1.., 3 603 J59 3.., 3 603 JA8 0..)

► **Kun ruuvinvääntimen on varustettu korkkiruuvilla, älä käytä sitä yhdessä muiden lisälaitteiden kanssa.**

### Tekniset tiedot

Korkkiruuvi	Vino
Tuotenumero	1 600 A00 125

### Standardinmukaisuusvakuutus

Täten selvitämme yksinomaisella vastuulla, että kohdassa ”Tekniset tiedot” kuvattu tuote on direktiivin 2006/42/EY ja sen muutoksien kaikkien asiaankuuluvien määräysten mukainen.

Tekninen tiedosto (2006/42/EY):

Robert Bosch GmbH, PT/ETM9,  
70764 Leinfelden-Echterdingen, GERMANY

Henk Becker	Helmut Heinzelmann
Executive Vice President	Head of Product Certification
Engineering	PT/ETM9

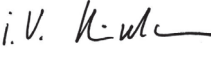
PPA.  
 i.V. 

Robert Bosch GmbH, Power Tools Division  
70764 Leinfelden-Echterdingen, GERMANY  
Leinfelden, 16.12.2014

## Asiakaspalvelu ja käyttöneuvonta

Asiakaspalvelu vastaa tuotteesi tuoteista ja huoltoa sekä varaosia koskeviin kysymyksiin. Räjähdyssiirustuksia ja tietoja varaosista löydät myös osoitteesta:

### **www.bosch-pt.com**

Boschin asiakaspalvelu auttaa mielellään sinua tuotteitamme ja niiden lisätarvikkeita koskevissa kysymyksissä.

### **Suomi**

Robert Bosch Oy  
Bosch-keskushuolto  
Pakkalantie 21 A  
01510 Vantaa

Voitte tilata varaosat suoraan osoitteesta [www.bosch-pt.fi](http://www.bosch-pt.fi).

Puh.: 0800 98044

Faksi: 010 296 1838

[www.bosch.fi](http://www.bosch.fi)

## Hävitys

Toimita korkkiruuvi ja pakkausmateriaali ympäristöstävälliseen jätteiden kierrätykseen.

**Oikeus teknisiin muutoksiin pidätetään.**

## Ελληνικά

## Υποδείξεις ασφαλείας

### Γενικές υποδείξεις ασφαλείας



**Διαβάστε όλες τις προειδοποιητικές υποδείξεις και οδηγίες που συνοδεύουν το τριμπουσόν και το ηλεκτρικό εργαλείο.** Αμέλειες κατά την τήρηση των υποδείξεων ασφαλείας και των οδηγιών μπορεί να προκαλέσουν ηλεκτροπληξία, πυρκαγιά ή/και σοβαρούς τραυματισμούς.

**Διαφυλάξτε τις υποδείξεις ασφαλείας και τις οδηγίες για κάθε ενδεχόμενη μελλοντική χρήση.**

## 48 | Ελληνικά

**Υποδείξεις ασφαλείας για δραπανοκατσάβιδα με τριμπουσόν**

- ▶ **Μην χρησιμοποιήσετε το τριμπουσόν για το ξεβούλωμα μπουκαλιών με ποτά που περιέχουν ανθρακικό οξύ (π. χ. σαμπάνια).** Ο φελλός μπορεί να ξεκολλήσει απότομα και να εκτοξευθεί απότομα εξαιτίας της υπερπίεσης στο μπουκάλι. Έτσι ο φελλός και ενδεχομένως το υγρό που διαφεύγει μπορεί να τραυματίσουν το χρήστη και τυχόν παρευρισκόμενα άτομα ή/και ζώα.
- ▶ **Να τοποθετείτε το μπουκάλι που πρόκειται να ανοίξετε επάνω σε μια επίπεδη και σταθερή επιφάνεια.** Για το σωστό και τον ασφαλή χειρισμό του δραπανοκατσάβιδου με τριμπουσόν χρειάζεστε και τα δυο σας χέρια.
- ▶ **Να αποθέτετε το δραπανοκατσάβιδο μαζί με το τριμπουσόν επάνω σε μια επίπεδη και σταθερή επιφάνεια.** Αν πέσουν μπορεί προκαλέσουν τραυματισμούς.

**Περιγραφή του προϊόντος και της ισχύος του****Χρήση σύμφωνα με τον προορισμό**

Το τριμπουσόν προορίζεται, σε συνδυασμό με το δραπανοκατσάβιδο μπαταρίας IXO, για την αφαίρεση φελλών από μπουκάλια κρασιού.

Η χρήση του τριμπουσόν επιτρέπεται μόνο σε συνδυασμό με τα εξής ηλεκτρικά εργαλεία:

- Bosch IXO (3 603 J81 0.., 3 603 J59 1.., 3 603 J59 3.., 3 603 JA8 0..)

- ▶ **Μη χρησιμοποιείτε το κατσαβίδι με τριμπουσόν μαζί με άλλα προσαρτήματα.**

**Τεχνικά χαρακτηριστικά**

Τριμπουσόν	Vino
Αριθμός ευρετηρίου	1 600 A00 125



## Δήλωση συμβατότητας **CE**

Δηλώνουμε με αποκλειστική μας ευθύνη, ότι το προϊόν που περιγράφεται στα «Τεχνικά στοιχεία» αντιστοιχεί σε όλες τις σχετικές διατάξεις της οδηγίας 2006/42/EK συμπεριλαμβανομένων των αλλαγών της.

Τεχνικός φάκελος (2006/42/EK) από:  
Robert Bosch GmbH, PT/ETM9,  
70764 Leinfelden-Echterdingen, GERMANY

Henk Becker  
Executive Vice President  
Engineering

Helmut Heinzelmann  
Head of Product Certification  
PT/ETM9

ΡΡα.  
*Henk Becker i.V. Helmut Heinzelmann*

Robert Bosch GmbH, Power Tools Division  
70764 Leinfelden-Echterdingen, GERMANY  
Leinfelden, 16.12.2014

## Service και παροχή συμβουλών χρήσης

Το Service απαντά στις ερωτήσεις σας σχετικά με την επισκευή και τη συντήρηση του προϊόντος σας καθώς και τα κατάλληλα ανταλλακτικά:

**[www.bosch-pt.com](http://www.bosch-pt.com)**

Η ομάδα παροχής συμβουλών της Bosch απαντά ευχαριστώ στις ερωτήσεις σας σχετικά με τα προϊόντα μας και τα ανταλλακτικά τους.

### Ελλάδα

Robert Bosch A.E.  
Ερχειάς 37  
19400 Κορωπί – Αθήνα  
Τηλ.: 210 5701258  
Φαξ: 210 5701283  
[www.bosch.com](http://www.bosch.com)  
[www.bosch-pt.gr](http://www.bosch-pt.gr)

ABZ Service A.E.  
Τηλ.: 210 5701380  
Φαξ: 210 5701607

50 | Türkçe

## Απόουρηση

Το τριμπουσόν, τα εξαρτήματα και οι συσκευασίες πρέπει να ανακυκλώνονται με τρόπο φιλικό προς το περιβάλλον.

**Τηρούμε το δικαίωμα αλλαγών.**

## Türkçe

### Güvenlik Talimatı

#### Genel güvenlik talimatı



**Tirbuşon ve kullanılan elektrikli el aleti ekinde teslim edilen bütün uyarıları ve güvenlik talimatı hükümlerini okuyun.** Uyarılara ve güvenlik talimatı hükümlerine uyulmadığı takdirde elektrik çarpmasına, yangına ve/veya ciddi yaralanmalara neden olunabilir.

**Bütün güvenlik talimatını ve uyarıları ileride başvurmak üzere saklayın.**

#### Tirbuşonlu vidalama makinesi için güvenlik talimatı

- ▶ **Tirbuşonu karbonatlı içecek (örneğin köpüklü şarap) içeren şişelerin mantarlarını çıkarmak için kullanmayın.** Şişe içindeki yüksek basınç nedeni ile mantar ani olarak serbest kalabilir ve dışarı fırlayabilir. Mantar ve muhtemelen dışarı fıskıracak sıvı nedeni ile kullanıcı veya yakınında olan kişiler ve/veya hayvanlar yaralanabilir.
- ▶ **Mantarı çıkarılacak şişeyi daima düz ve sağlam bir zemine yerleştirin.** Tirbuşonlu vidalama makinesini usulüne uygun ve güvenli biçimde kullanmak için her iki elinizi de kullanın.
- ▶ **Vidalama makinesini tirbuşonla birlikte daima düz ve sağlam bir zemine yerleştirin.** Aşağı düşme halinde yaralanma tehlikesi vardır.

## Ürün ve işlev tanımı

### Usulüne uygun kullanım

Bu tirbuşon akülü vidalama makinesi IXO ile birlikte şarap şişelerinin man-tarının çıkarılması için tasarlanmıştır.

Bu tirbuşon sadece aşağıdaki elektrikli el aletleri ile birlikte kullanılabilir:

- Bosch IXO (3 603 J81 0.., 3 603 J59 1.., 3 603 J59 3.., 3 603 JAB 0..)

► **Tirbuşonlu vidalama makinesini başka adaptör aletlere kullanma-yın.**

### Teknik veriler

Tirbuşon	Vino
Ürün kodu	1 600 A00 125

### Uygunluk beyanı

Tek sorumlu olarak "Teknik veriler" bölümünde tanımlanan ürünün, deęi-şiklikleri de dahil olmak üzere 2006/42/EC yönergesi hükümlerine uygun olduğunu beyan ederiz.

Teknik belgelerin bulunduğu merkez (2006/42/EC):

Robert Bosch GmbH, PT/ETM9,  
70764 Leinfelden-Echterdingen, GERMANY

Henk Becker  
Executive Vice President  
Engineering

Helmut Heinzelmann  
Head of Product Certification  
PT/ETM9

*Henk Becker* *i.V. K. Müller*

Robert Bosch GmbH, Power Tools Division  
70764 Leinfelden-Echterdingen, GERMANY  
Leinfelden, 16.12.2014

52 | Türkçe

## Müşteri hizmeti ve uygulama danışmanlığı

Müşteri hizmeti ürününüzün onarım, bakım ve yedek parçalarına ilişkin sorularınızı yanıtlandırır. Demonte görünüşler ve yedek parçalara ilişkin ayrıntılı bilgiyi aşağıdaki Web sayfasında bulabilirsiniz:

**www.bosch-pt.com**

Bosch uygulama danışmanlığı ekibi ürünlerimize ve ilgili aksesuara ilişkin sorularınızda size memnuniyetle yardımcı olur.

### Türkçe

Bosch San. ve Tic. A.Ş.  
Ahi Evran Cad. No:1 Kat:22  
Polaris Plaza  
80670 Maslak/İstanbul  
Bosch Uzman Ekibi +90 (0212) 367 18 88  
Işıklar LTD.ŞTİ.  
Kızılay Cad. No: 16/C Seyhan  
Adana  
Tel.: 0322 3599710  
Tel.: 0322 3591379  
İdeal Elektronik Bobinaj  
Yeni San. Sit. Cami arkası No: 67  
Aksaray  
Tel.: 0382 2151939  
Tel.: 0382 2151246  
Bulsan Elektrik  
İstanbul Cad. Devrez Sok. İstanbul Çarşısı  
No: 48/29 İskitler  
Ankara  
Tel.: 0312 3415142  
Tel.: 0312 3410203  
Faz Makine Bobinaj  
Sanayi Sit. 663 Sok. No: 18  
Antalya  
Tel.: 0242 3465876  
Tel.: 0242 3462885

Örsel Bobinaj

1. San. Sit. 161. Sok. No: 21

Denizli

Tel.: 0258 2620666

Bulut Elektrik

İstasyon Cad. No: 52/B Devlet Tiyatrosu Karşısı

Elazığ

Tel.: 0424 2183559

Körfez Elektrik

Sanayi Çarşısı 770 Sok. No: 71

Erzincan

Tel.: 0446 2230959

Ege Elektrik

İnönü Bulvarı No: 135 Muğla Makasarası Fethiye

Fethiye

Tel.: 0252 6145701

Değer İş Bobinaj

İsmetpaşa Mah. İlk Belediye Başkan Cad. 5/C Şahinbey

Gaziantep

Tel.: 0342 2316432

Çözüm Bobinaj

İsmetpaşa Mah. Eski Şahinbey Belediyesi altı Cad. No: 3/C

Gaziantep

Tel.: 0342 2319500

Onarım Bobinaj

Raifpaşa Cad. No: 67 İskenderun

Hatay

Tel.: 0326 6137546

Günşah Otomotiv

Beylikdüzü Sanayi Sit. No: 210 Beylikdüzü

İstanbul

Tel.: 0212 8720066

Aygem

10021 Sok. No: 11 AOSB Çiğli

İzmir

Tel.: 0232 3768074

**54 | Polski**

Sezmen Bobinaj  
Ege İş Merkezi 1201/4 Sok. No: 4/B Yenisehir  
İzmir  
Tel.: 0232 4571465

Ankaralı Elektrik  
Eski Sanayi Bölgesi 3. Cad. No: 43  
Kayseri  
Tel.: 0352 3364216

Asal Bobinaj  
Eski Sanayi Sitesi Barbaros Cad. No: 24  
Samsun  
Tel.: 0362 2289090

Üstündağ Elektrikli Aletler  
Nusretiye Mah. Boyacılar Aralığı No: 9  
Tekirdağ  
Tel.: 0282 6512884

## Tasfiye

Tirbuşon, aksesuar ve ambalaj malzemesi çevre dostu tasfiye amacıyla bir geri kazanım merkezine gönderilmelidir.

**Değişiklik haklarımız saklıdır.**

## Polski

### Wskazówki bezpieczeństwa

#### Gólne wskazówki bezpieczeństwa



**Należy w całości przeczytać wskazówki bezpieczeństwa oraz instrukcje, które zostały dostarczone wraz z korkociągiem, a także z użytkowanym elektronarzędziem.** Nieprzestrzeganie wskazówek bezpieczeństwa i zaleceń może doprowadzić do porażenia prądem elektrycznym, pożaru i/lub poważnych obrażeń ciała.

**Wszystkie instrukcje i wskazówki bezpieczeństwa należy przechowywać dla dalszego zastosowania.**

## Wskazówki dotyczące bezpieczeństwa pracy z wkrętarkami z korkociągiem

- ▶ **Korkociąg nie należy stosować do otwierania butelek z płynami gazowanymi (na przykład z winem musującym).** Na skutek zwiększonego ciśnienia w butelce korek może się gwałtownie poluzować i wystrzelić z dużą siłą. Korek i ewentualnie wypływająca zawartość może wywołać urazy u użytkownika, jak również u znajdujących się w pobliżu osób i zwierząt.
- ▶ **Butelkę przeznaczoną do otwierania należy zawsze stawiać na równym i stabilnym podłożu.** Do prawidłowej i bezpiecznej obsługi wkrętarki wraz z korkociągiem konieczne są obie ręce.
- ▶ **Wkrętarkę wraz z korkociągiem należy odkładać wyłącznie na równym i stabilnym miejscu.** Upadek może spowodować skałeczenia.

## Opis urządzenia i jego zastosowania

### Użycie zgodne z przeznaczeniem

Korkociąg wraz z wkrętarką akumulatorową IXO przeznaczony jest do otwierania korków z butelek z winem.

Korkociąg wolno stosować wyłącznie w połączeniu z następującymi elektrycznymi narzędziami:

- Bosch IXO (3 603 J81 0.., 3 603 J59 1.., 3 603 J59 3.., 3 603 JAB 0..)
- ▶ **Wkrętarki wyposażonej w otwieracz do butelek nie wolno użytkować wraz z innymi przystawkami.**

### Dane techniczne

Korkociąg	Vino
Numer katalogowy	1 600 A00 125

56 | Polski

## Deklaracja zgodności

Oświadczamy z pełną odpowiedzialnością, że produkt przedstawiony w rozdziale „Dane techniczne” jest zgodny z wszystkimi wymogami dyrektywy 2006/42/WE wraz z jej zmianami.

Dokumentacja techniczna (2006/42/WE):

Robert Bosch GmbH, PT/ETM9,  
70764 Leinfelden-Echterdingen, GERMANY

Henk Becker

Executive Vice President  
Engineering

Helmut Heinzelmann

Head of Product Certification  
PT/ETM9

ppa.

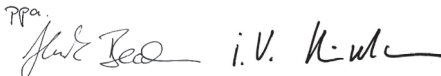

Robert Bosch GmbH, Power Tools Division  
70764 Leinfelden-Echterdingen, GERMANY  
Leinfelden, 16.12.2014

## Obsługa klienta oraz doradztwo dotyczące użytkowania

W punkcie obsługi klienta można uzyskać odpowiedzi na pytania dotyczące napraw i konserwacji nabytego produktu, a także dotyczące części zamiennych. Rysunki rozłożeniowe oraz informacje dotyczące części zamiennych można znaleźć również pod adresem:

**[www.bosch-pt.com](http://www.bosch-pt.com)**

Nasz zespół doradztwa dotyczącego użytkowania odpowie na wszystkie pytania związane z produktami firmy Bosch oraz ich osprzętem.



**Polska**

Robert Bosch Sp. z o.o.  
Serwis Elektronarzędzi  
Ul. Szyszkowa 35/37  
02-285 Warszawa  
Na [www.bosch-pt.pl](http://www.bosch-pt.pl) znajdują Państwo wszystkie szczegóły dotyczące usług serwisowych online.  
Tel.: 22 7154460  
Faks: 22 7154441  
E-Mail: [bsc@pl.bosch.com](mailto:bsc@pl.bosch.com)  
Infolinia Działu Elektronarzędzi: 801 100900  
(w cenie połączenia lokalnego)  
E-Mail: [elektronarzedzia.info@pl.bosch.com](mailto:elektronarzedzia.info@pl.bosch.com)  
[www.bosch.pl](http://www.bosch.pl)

**Usuwanie odpadów**

Korkociągi, osprzęt i opakowanie należy oddać do powtórnego przetworzenia zgodnego z obowiązującymi przepisami w zakresie ochrony środowiska.

**Zastrzega się prawo dokonywania zmian.**

**Česky****Bezpečnostní upozornění****Všeobecná bezpečnostní upozornění**

**Čtěte všechna k výtvrcce a k použitému elektronářadí přiložená varovná upozornění a pokyny.** Zanedbání při dodržování bezpečnostních upozornění a pokynů mohou způsobit zásah elektrickým proudem, požár a/nebo těžká zranění.

**Všechna bezpečnostní upozornění a pokyny do budoucna uschovejte.**

58 | Česky

**Bezpečnostní upozornění pro šroubováky s vývrtkou**

- ▶ **Vývrtku nepoužívejte pro odzátkování lahví s uhlíčitými nápoji (např. šumivé víno).** Na základě přetlaku v láhvi se může zátka prudce uvolnit a vystřelit ven. Od zátky a příp. vyteklé kapaliny existuje nebezpečí poranění pro uživatele a okolostojící osoby a/nebo zvířata.
- ▶ **Láhev k odzátkování vždy postavte na rovný a stabilní podklad.** Pro správnou a bezpečnou manipulaci šroubováku s vývrtkou potřebujete obě ruce.
- ▶ **Šroubovák i s vývrtkou odkládejte vždy na rovný a stabilní podklad.** Při spadnutí existuje nebezpečí poranění.

**Popis výrobku a specifikací****Určující použití**

Vývrtka je ve spojení s akumulátorovým šroubovákem IXO určena pro vytvočení zátek z lahví vína.

Vývrtka se smí použít pouze ve spojení s následujícími elektronáhradami:

- Bosch IXO (3 603 J81 0.., 3 603 J59 1.., 3 603 J59 3.., 3 603 JA8 0..)

- ▶ **Šroubovák s vývrtkou nepoužívejte dohromady s dalšími nástavci.**

**Technická data**

Vývrtka	Víno
Objednávací číslo	1 600 A00 125

**Prohlášení o shodě** 

Prohlašujeme na výhradní zodpovědnost, že výrobek popsáný v části „Technické údaje“ splňuje veškerá příslušná ustanovení směrnice 2006/42/ES včetně změn.

Technická dokumentace (2006/42/ES) u:

Robert Bosch GmbH, PT/ETM9,  
70764 Leinfelden-Echterdingen, GERMANY

Henk Becker

Executive Vice President  
Engineering

Helmut Heinzelmann

Head of Product Certification  
PT/ETM9

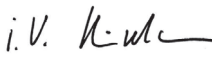
PPA.  
 i.V. 

Robert Bosch GmbH, Power Tools Division  
70764 Leinfelden-Echterdingen, GERMANY  
Leinfelden, 16.12.2014

**Zákaznická a poradenská služba**

Zákaznická služba zodpoví Vaše dotazy k opravě a údržbě Vašeho výrobku a též k náhradním dílům. Technické výkresy a informace k náhradním dílům naleznete i na:

**[www.bosch-pt.com](http://www.bosch-pt.com)**

Tým poradenské služby Bosch Vám rád pomůže při otázkách k našim výrobkům a jejich příslušenství.

**Czech Republic**

Robert Bosch odbytová s.r.o.

Bosch Service Center PT

K Vápence 1621/16

692 01 Mikulov

Na [www.bosch-pt.cz](http://www.bosch-pt.cz) si můžete objednat opravu Vašeho stroje nebo náhradní díly online.

Tel.: 519 305700

Fax: 519 305705

E-Mail: [servis.naradi@cz.bosch.com](mailto:servis.naradi@cz.bosch.com)

[www.bosch.cz](http://www.bosch.cz)

## Zpracování odpadů

Vývrtky, příslušenství a obaly mají být dodány k opětovnému zhodnocení nepoškozujícím životní prostředí.

Změny vyhrazeny.

## Slovensky

### Bezpečnostné pokyny

#### Všeobecné bezpečnostné pokyny



**Prečítajte si všetky Výstražné upozornenia, návody a pokyny priložené k vývrтке a k použitému ručnému elektrickému náradíu.** Nedostatky pri dodržiavaní bezpečnostných pokynov a upozornení môžu mať za následok zásah elektrickým prúdom, vznik požiaru a/alebo spôsobiť vážne poranenia osôb.

**Uchovajte všetky Bezpečnostné pokyny a upozornenia na používanie v budúcnosti.**

#### Bezpečnostné pokyny pre skrutkovač s vývrткой

- ▶ **Nepoužívajte túto vývrтку na otváranie fľaš, ktoré obsahujú nápoje s obsahom kysličníka uhličitého (napr. šumivé víno).** So zretelom na pretlak vo fľaši sa môže zátka prudko uvoľniť vystreliť von. Takáto zátka a prípadne vyšlechnutá kvapalina predstavujú nebezpečenstvo poranenia pre používateľa i pre okolo stojace osoby a/alebo zvieratá.
- ▶ **Fľašu, ktorú idete odzátkovať, položte vždy na rovnú a stabilnú podložku.** Na správnu a bezpečnú manipuláciu so skrutkovačom a vývrткой potrebujete obe ruky.
- ▶ **Položte skrutkovač a vývrтку vždy na rovnú a stabilnú podložku.** V prípade pádu hrozí nebezpečenstvo poranenia.

## Popis produktu a výkonu

### Používanie podľa určenia

Táto vývrtka je v spojení s akumulátorovým skrutkovačom IXO určená na odzátkovanie vínových fliaš.

Táto vývrtka sa smie používať len v spojení s nasledovnými typmi ručného elektrického náradia:

- Bosch IXO (3 603 J81 0.., 3 603 J59 1.., 3 603 J59 3.., 3 603 JA8 0..)

► **Skrutkovač s vývrtkou nepoužívajte dohromady s ďalšími nástavcami.**

### Technické údaje

Vývrtka	Vino
Vecné číslo	1 600 A00 125

### Vyhlásenie o konformite

Na vlastnú zodpovednosť vyhlasujeme, že výrobok opísaný v časti „Technické údaje“ zodpovedá všetkým príslušným nariadeniam smernice 2006/42/ES, vrátane jej zmien.

Súbor technickej dokumentácie (2006/42/ES) sa nachádza u:

Robert Bosch GmbH, PT/ETM9,  
70764 Leinfelden-Echterdingen, GERMANY

Henk Becker	Helmut Heinzelmann
Executive Vice President	Head of Product Certification
Engineering	PT/ETM9

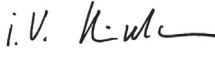
PPa.  
 i.V. 

Robert Bosch GmbH, Power Tools Division  
70764 Leinfelden-Echterdingen, GERMANY  
Leinfelden, 16.12.2014



62 | Magyar

## Szervíz központ és tanácsadás a felhasználás során

Szervíz központ Vámnak válaszol a kérdésekre a javítás és karbantartás témáiban. Vámszámunkon is megtekintheti a kézikönyvet és a képekkel szembe fordított információkat a pótalkatrészekről a weboldalon:

**www.bosch-pt.com**

A tanácsadók Bosch Vámmal örömmel segítenek a kérdéseire a termékekkel kapcsolatos problémákkal és a hozzáféréssel.

### Szlovákia

A [www.bosch-pt.sk](http://www.bosch-pt.sk) weboldalon megrendelheti a gépjármű javítását vagy a pótalkatrészeket online.

Tel.: (02) 48 703 800

Fax: (02) 48 703 801

E-Mail: [szerviz.naradia@sk.bosch.com](mailto:szerviz.naradia@sk.bosch.com)

[www.bosch.sk](http://www.bosch.sk)

## Likvidáció

A gépjármű, a tartozékok és az csomagolás újrahasznosítását a felelős vállalatok gondozzák.

**Zárjegyzések.**

## Magyar

### Biztonsági előírások

#### Általános biztonsági előírások



**Olvasza el a dugóhúzóhoz és a felhasznált elektromos kéziszerszámhoz mellékelt valamennyi figyelmeztető tájékoztatót és előírást.** A biztonsági előírások és utasítások betartásának elmulasztása áramütésekhez, tüzhez és/vagy súlyos testi sérülésekhez vezethet.

**Őrizzen meg a jövőbeli használatra is valamennyi biztonsági előírást és utasítást.**

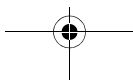

## Biztonsági előírások a dugóhúzóval felszerelt csavarozógépek számára

- ▶ **Ne használja a dugóhúzót szénsavtartalmú italok (pl. habzóbor) palackjainak felnyitásához.** A palackban fennálló túlnyomás miatt a dugó lökésszerűen kioldódhat és a nyomás azt kilőheti a palackból. A dugó és az esetleg kilépő folyadék sérülési veszélyt jelent a felhasználó és a körülötte álló személyekre és/vagy állatokra.
- ▶ **A kinyitásra kerülő palackot mindig egy sík és stabil alapra helyezze.** A dugóhúzóval ellátott csavarhúzó helyes és biztonságos kezeléséhez mindkét kezére szükség van.
- ▶ **A csavarozógépet a dugóhúzóval együtt mindig egy sík és stabil alapra helyezze.** Leesés esetén sérülésveszély áll fenn.

## A termék és alkalmazási lehetőségeinek leírása

### Rendeltetészerű használat

A dugóhúzó az IXO akkumulátoros csavarozógéppel borosüvegek dugóinak kicsavarására szolgál.

A dugóhúzót csak a következő elektromos kéziszerszámokkal szabad használni:

- Bosch IXO (3 603 J81 0.., 3 603 J59 1.., 3 603 J59 3.., 3 603 JA8 0..)

- ▶ **A csavarhúzót a dugóhúzóval ne használja további elötét-készülékkel együtt.**

### Műszaki adatok

Dugóhúzó	Vino
Cikkszám	1 600 A00 125

64 | Magyar

**Megfelelőségi nyilatkozat** 

Egyedüli felelőséggel kijelentjük, hogy a „Műszaki adatok” alatt ismertett termék megfelel a 2006/42/EK irányelv és módosításai valamennyi idevágó rendelkezésének.

A műszaki dokumentációja (2006/42/EK) a következő helyen található:  
Robert Bosch GmbH, PT/ETM9,  
70764 Leinfelden-Echterdingen, GERMANY

Henk Becker

Executive Vice President  
Engineering

Helmut Heinzelmann

Head of Product Certification  
PT/ETM9

ppa.

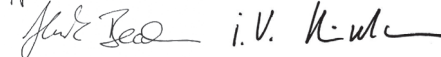

Robert Bosch GmbH, Power Tools Division  
70764 Leinfelden-Echterdingen, GERMANY  
Leinfelden, 16.12.2014

**Vevőszolgálat és használati tanácsadás**

A Vevőszolgálat választ ad a termékének javításával és karbantartásával, valamint a pótalkatrészekkel kapcsolatos kérdéseire. A tartalékalakatrészekkel kapcsolatos robbantott ábrák és egyéb információk a címen találhatóak:

**[www.bosch-pt.com](http://www.bosch-pt.com)**

A Bosch Használati Tanácsadó Team szívesen segít, ha termékekkel és azok tartozékaival kapcsolatos kérdései vannak.

**Magyarország**

Robert Bosch Kft.  
1103 Budapest  
Gyömrői út. 120.

A [www.bosch-pt.hu](http://www.bosch-pt.hu) oldalon online megrendelheti készülékének javítását.  
Tel.: (061) 431-3835  
Fax: (061) 431-3888



## Hulladékkezelés

A dugóhúzó, a tartozékokat és a csomagolást a környezetvédelmi szempontoknak megfelelően kell újrafelhasználásra előkészíteni.

**A változtatások joga fenntartva.**

## Русский

### Указания по безопасности

#### Общие указания по безопасности



**Прочитайте все предупреждения и указания, прилагаемые к штопору и используемому электроинструменту.** Несоблюдение указаний по технике безопасности и инструкций может привести к поражению электрическим током, пожару и/или тяжелым травмам.

**Сохраняйте все инструкции по безопасности и указания для дальнейшего пользования.**

#### Указания по технике безопасности для шурупверта со штопором

- ▶ **Не используйте штопор для откупоривания бутылок с газированными напитками (напр., игристым вином).** В связи с повышенным давлением в бутылке пробка может внезапно выскочить из бутылки. Пробка и жидкость, которая может вылиться из бутылки, могут травмировать Вас и окружающих Вас лиц и/или животных.
- ▶ **Ставьте откупориваемую бутылку всегда на ровную и стабильную поверхность.** Правильно и уверенно пользоваться шурупвертом со штопором Вы можете только двумя руками.
- ▶ **Кладите шурупверт и штопор всегда на ровную и стабильную поверхность.** Падение шурупверта со штопором чревато травмами.

66 | Русский

## Описание продукта и услуг

### Применение по назначению

Штопор в комбинации с аккумуляторным шуруповертом IXO предназначен для выкручивания пробок из бутылок с вином.

Штопор может использоваться только в комбинации со следующими электроинструментами:

- Bosch IXO (3 603 J81 0.., 3 603 J59 1.., 3 603 J59 3.., 3 603 JA8 0..)

► **Не используйте шуруповерт со штопором вместе с другими навесными инструментами.**

### Технические данные

Штопор	Vino
Товарный №	1 600 A00 125

### Заявление о соответствии

Мы заявляем под единоличную ответственность, что описанный в «Технических данных» продукт отвечает всем действующим положениям Директивы 2006/42/EC, включая изменения к ней.

Техническая документация (2006/42/EC):

Robert Bosch GmbH, PT/ETM9,  
70764 Leinfelden-Echterdingen, GERMANY

Henk Becker	Helmut Heinzelmann
Executive Vice President	Head of Product Certification
Engineering	PT/ETM9

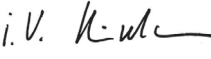
PPa.  
 i.v. 

Robert Bosch GmbH, Power Tools Division  
70764 Leinfelden-Echterdingen, GERMANY  
Leinfelden, 16.12.2014

## Сервис и консультирование на предмет использования продукции

Сервисная мастерская ответит на все Ваши вопросы по ремонту и обслуживанию Вашего продукта и по запчастям. Монтажные чертежи и информацию по запчастям Вы найдете также по адресу:

**[www.bosch-pt.com](http://www.bosch-pt.com)**

Коллектив сотрудников Bosch, предоставляющий консультации на предмет использования продукции, с удовольствием ответит на все Ваши вопросы относительно нашей продукции и ее принадлежностей.

### **Для региона: Россия, Беларусь, Казахстан, Украина**

Гарантийное обслуживание и ремонт электроинструмента, с соблюдением требований и норм изготовителя производятся на территории всех стран только в фирменных или авторизованных сервисных центрах «Роберт Бош».

**ПРЕДУПРЕЖДЕНИЕ!** Использование контрафактной продукции опасно в эксплуатации, может привести к ущербу для Вашего здоровья. Изготовление и распространение контрафактной продукции преследуется по Закону в административном и уголовном порядке.

### **Россия**

Уполномоченная изготовителем организация:

ООО «Роберт Бош»

Ул. Академика Королева 13 стр. 5

129515 Москва

Россия

Тел.: 8 800 100 8007 (звонок по России бесплатный)

E-Mail: [info.powertools@ru.bosch.com](mailto:info.powertools@ru.bosch.com)

Полную и актуальную информацию о расположении сервисных центров и приёмных пунктов Вы можете получить:

- на официальном сайте [www.bosch-pt.ru](http://www.bosch-pt.ru)
- либо по телефону справочно – сервисной службы Bosch 8 800 100 8007 (звонок по России бесплатный)

**68 | Русский****Беларусь**

ИП «Роберт Бош» ООО  
Сервисный центр по обслуживанию электроинструмента  
ул. Тимирязева, 65А-020  
220035, г. Минск  
Беларусь  
Тел.: +375 (17) 254 78 71  
Тел.: +375 (17) 254 79 15/16  
Факс: +375 (17) 254 78 75  
E-Mail: [pt-service.by@bosch.com](mailto:pt-service.by@bosch.com)  
Официальный сайт: [www.bosch-pt.by](http://www.bosch-pt.by)

**Казахстан**

ТОО «Роберт Бош»  
Сервисный центр по обслуживанию электроинструмента  
г. Алматы  
Казахстан  
050050  
пр. Райымбека 169/1  
уг. ул. Коммунальная  
Тел.: +7 (727) 232 37 07  
Факс: +7 (727) 233 07 87  
E-Mail: [info.powertools.ka@bosch.com](mailto:info.powertools.ka@bosch.com)  
Официальный сайт: [www.bosch.kz](http://www.bosch.kz); [www.bosch-pt.kz](http://www.bosch-pt.kz)

**Утилизация**

Штопор, принадлежности и упаковку следует утилизировать безопасным для окружающей среды образом.

**Возможны изменения.**

## Українська

### Вказівки з техніки безпеки

#### Загальні вказівки з техніки безпеки



**Прочитайте всі попередження та вказівки, що додаються до штопора та використовуваного електроінструменту.** Невиконання правил з техніки безпеки та вказівок може призводити до ураження електричним струмом, пожежі та/або важких серйозних травм.

**Зберігайте всі правила з техніки безпеки і вказівки на майбутнє.**

#### Вказівки з техніки безпеки для шурупверта із штопором

- ▶ **Не використовуйте штопор для відкорковування пляшок з газованими напоями (напр., ігристим вином).** У зв'язку з підвищеним тиском в пляшці корок може раптово вилетіти із пляшки. Корок та рідина, що може вилитися, можуть нанести поранення Вам та оточуючим Вас особам та/або тваринам.
- ▶ **Ставте пляшку, з якої Ви виймаєте корок, завжди на рівну та стабільну поверхню.** Правильно та впевнено користуватися шурупвертом із штопором Ви можете лише двома руками.
- ▶ **Кладіть шурупверт та штопор завжди на рівну та стабільну поверхню.** Якщо шурупверт із штопором впаде, він може нанести травми.

### Опис продукту і послуг

#### Призначення

Штопор у комбінації із акумуляторним шурупвертом IXO призначений для викручування корків із пляшок з вином. Штопор можна використовувати тільки в комбінації із наступними електроінструментами:

- Bosch IXO (3 603 J81 0..., 3 603 J59 1..., 3 603 J59 3..., 3 603 J48 0..)

70 | Українська

► **Не використовуйте шурупверт разом зі штопором та іншими навісними інструментами.**

### Технічні дані

Штопор	Vino
Товарний номер	1 600 A00 125

### Заява про відповідність

Ми заявляємо під нашу одноособову відповідальність, що описаний у розділі «Технічні дані» продукт відповідає усім відповідним положенням Директиви 2006/42/EC, включаючи зміни до неї.

Технічна документація (2006/42/EC):

Robert Bosch GmbH, PT/ETM9,  
70764 Leinfelden-Echterdingen, GERMANY

Henk Becker	Helmut Heinzelmann
Executive Vice President	Head of Product Certification
Engineering	PT/ETM9

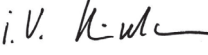
*Рра.*  
 i. V. 

Robert Bosch GmbH, Power Tools Division  
70764 Leinfelden-Echterdingen, GERMANY  
Leinfelden, 16.12.2014

### Сервіс та надання консультацій щодо використання продукції

Сервісна майстерня відповість на запитання стосовно ремонту і технічного обслуговування Вашого виробу. Малюнки в деталях і інформацію щодо запчастин можна знайти за адресою:

**[www.bosch-pt.com](http://www.bosch-pt.com)**

Команда співробітників Bosch з надання консультацій щодо використання продукції із задоволенням відповість на Ваші запитання стосовно нашої продукції та приладдя до неї.

Гарантійне обслуговування і ремонт електроінструменту здійснюються відповідно до вимог і норм виготовлювача на території всіх країн лише у фірмових або авторизованих сервісних центрах фірми «Роберт Бош».

**ПОПЕРЕДЖЕННЯ!** Використання контрафактної продукції небезпечно в експлуатації і може мати негативні наслідки для здоров'я. Виготовлення і розповсюдження контрафактної продукції переслідується за Законом в адміністративному і кримінальному порядку.

### Україна

ТОВ «Роберт Бош»

Сервісний центр електроінструментів

вул. Крайня, 1, 02660, Київ-60

Україна

Тел.: (044) 4 90 24 07 (багатоканальний)

E-Mail: [pt-service.ua@bosch.com](mailto:pt-service.ua@bosch.com)

Офіційний сайт: [www.bosch-powertools.com.ua](http://www.bosch-powertools.com.ua)

Адреса Регіональних гарантійних сервісних майстерень зазначена в Національному гарантійному талоні.

## Утилізація

Штопор, приладдя і упаковку треба здавати на екологічно чисту повторну переробку.

**Можливі зміни.**

## Қазақша

### Қауіпсіздік нұсқаулары

#### Жалпы нұсқаулар



**Штопор және пайдаланған электр құрал жинағында бар ескертулер мен нұсқаулықтардың барлығын оқып алыңыз.** Техникалық қауіпсіздік нұсқаулықтарын және ескертпелерді сақтамау тоқтың соғуына, өрт және/немесе ауыр жарақаттануларға алып келуі мүмкін.

**Болашақ жұмыстар үшін қауіпсіздік нұсқаулықтары мен ескертпелерді сақтап қойыңыз.**

72 | Қазақша

**Штопоры бар бұрауыштың қауіпсіздік нұсқаулары**

- ▶ **Штопорды тек газды сусындардың (мысалы, шымырлайтын шарап) бөтелкелеріндегі тығындарды тартып алу үшін пайдаланыңыз.** Бөтелке ішіндегі жоғары қысым себебінен тығын кездейсоқ босап атылып кетуі мүмкін. Тығын және мүмкін шығатын сұйықтық арқылы пайдаланушы мен айналада тұрған адамдар және/немесе хайуандар үшін жарақаттану қауіпі бар.
- ▶ **Тығыны ашылатын бөтелкені әрдайым тегіс және тұрақты түпқоймаға қойыңыз.** Штопоры бар бұрауышты дұрыс және сенімді пайдалану үшін екі қол керек болады.
- ▶ **Штопоры бар бұрауышты әрдайым тегіс және тұрақты түпқоймаға қойыңыз.** Түскенде жарақаттану қауіпі бар.

**Өнім және қызмет сипаттамасы****Тағайындалу бойынша қолдану**

Штопор IXO аккумуляторлық бұрауышпен бірге шарап бөтелкелерінен тығындарды шығаруға арналған.

Штопорды тек төмендегі электр құралдарымен бірге қолдану қажет:

- Bosch IXO (3 603 J81 0.., 3 603 J59 1.., 3 603 J59 3.., 3 603 JA8 0..)

- ▶ **Штопор бар бұрауышты басқа қондармалы аспаптар менен бірге пайдаланбаңыз.**

**Техникалық мәліметтер**

Штопор	Vino
Өнім нөмірі	1 600 A00 125



**Сәйкестік мәлімдемесі** 

Жеке жауапкершілікпен біз „Техникалық мәліметтерде“ сипатталған өнім 2006/42/ЕС нормативінің барлық тиісті ережелеріне өзгерістерімен бірге сай болуын білдіреміз.

Техникалық құжаттар (2006/42/ЕС) төмендегідей:

Robert Bosch GmbH, PT/ETM9,  
70764 Leinfelden-Echterdingen, GERMANY

Henk Becker	Helmut Heinzelmann
Executive Vice President	Head of Product Certification
Engineering	PT/ETM9

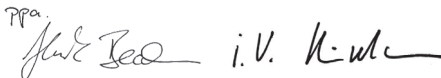
РРрр.  

Robert Bosch GmbH, Power Tools Division  
70764 Leinfelden-Echterdingen, GERMANY  
Leinfelden, 16.12.2014

**Тұтынушыға қызмет көрсету және пайдалану кеңестері**

Қызмет көрсету шеберханасы өнімді жөндеу және күту, сондай-ақ қосалқы бөлшектер туралы сұрақтарға жауап береді. Қажетті сызбалар мен қосалқы бөлшектер туралы ақпаратты мына мекенжайдан табасыз:

**[www.bosch-pt.com](http://www.bosch-pt.com)**

Кеңес беруші Bosch қызметкерлері өнімді пайдалану және олардың қосалқы бөлшектері туралы сұрақтарыңызға тиянақты жауап береді. Өндіруші талаптары мен нормаларының сақталуымен электр құралын жөндеу және кепілді қызмет көрсету барлық мемлекеттер аумағында тек „Роберт Бош“ фирмалық немесе авторизацияланған қызмет көрсету орталықтарында орындалады. ЕСКЕРТУ! Заңсыз жолмен әкелінген өнімдерді пайдалану қауіпті, денсаулығыңызға зиян келтіруі мүмкін. Өнімдерді заңсыз жасау және тарату әкімшілік және қылмыстық тәртіп бойынша Заңмен қудаланады.

## 74 | Română

### Қазақстан

ЖШС „Роберт Бош“

Электр құралдарына қызмет көрсету орталығы

Алматы қаласы

Қазақстан

050050

Райымбек данғылы

Коммунальная көшесінің бұрышы, 169/1

Тел.: +7 (727) 232 37 07

Факс: +7 (727) 233 07 87

E-Mail: info.powertools.ka@bosch.com

Ресми сайты: www.bosch.kz; www.bosch-pt.kz

### Кәдеге жарату

Штопорды, оның жабдықтары мен орамасын қоршаған ортаны қорғайтын кәдеге жарату орнына тапсыру қажет.

Техникалық өзгерістер енгізу құқығы сақталады.

## Română

### Instrucțiunile privind siguranța și protecția muncii

#### Instrucțiunile de ordin general privind siguranța și protecția muncii



**Citiți avertismentele și instrucțiunile care însoțesc tirbușonul și scula electrică utilizată.** Nerespectarea instrucțiunilor și indicațiilor privind siguranța poate duce la electrocutare, incendiu și/sau răniri grave.

**Păstrați toate instrucțiunile și indicațiile de siguranță în vederea unei utilizări ulterioare.**

## Instrucțiuni de siguranță pentru șurubelniță cu tirbușon

- ▶ **Nu întrebuiți tirbușonul pentru desfacerea sticlelor în care sunt îmbuteliate băuturi carbogazoase (de exemplu vin spumos).** Din cauza suprapresiunii din sticlă, dopul se poate desprinde și sări brusc afară. Din cauza dopului și a lichidului care se poate scurge eventual din sticlă există pericol de rănire pentru utilizator și persoanele și/sau animalele aflate prin preajmă.
- ▶ **Așezați întotdeauna sticla care trebuie desfăcută pe o suprafață plană și stabilă.** Pentru manevrarea corectă și sigură a șurubelniței cu tirbușon aveți nevoie de ambele mâini.
- ▶ **Depozitați întotdeauna șurubelnița împreună cu tirbușonul pe o suprafață plană și stabilă.** În caz de cădere există pericol de rănire.

## Descrierea produsului și a performanțelor

### Utilizare conform destinației

Tirbușonul montat pe șurubelnița cu acumulator IXO este destinat scoaterii dopurilor din sticlele de vin.

Tirbușonul poate fi folosit numai împreună cu următoarele scule electrice:

- Bosch IXO (3 603 J81 0.., 3 603 J59 1.., 3 603 J59 3.., 3 603 JAB 0..)

- ▶ **Nu folosiți șurubelnița cu tirbușon împreună cu alte atașamente.**

### Date tehnice

Tirbușon	Vino
Număr de identificare	1 600 A00 125

76 | Română

**Declarație de conformitate** 

Declarăm pe proprie răspundere că produsul descris la paragraful „Date tehnice” corespunde tuturor dispozițiilor relevante ale Directivei 2006/42/CE, inclusiv modificărilor acestora.

Documentație tehnică (2006/42/CE) la:  
Robert Bosch GmbH, PT/ETM9,  
70764 Leinfelden-Echterdingen, GERMANY

Henk Becker

Executive Vice President  
Engineering

Helmut Heinzelmann

Head of Product Certification  
PT/ETM9

ppa.

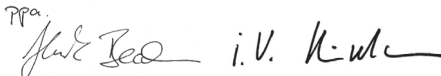

Robert Bosch GmbH, Power Tools Division  
70764 Leinfelden-Echterdingen, GERMANY  
Leinfelden, 16.12.2014

**Asistență clienți și consultanță privind utilizarea**

Serviciul de asistență clienți vă răspunde la întrebări privind repararea și întreținerea produsului dumneavoastră cât și piesele de schimb. Găsiți desenele de ansamblu și informații privind piesele de schimb și la:

**[www.bosch-pt.com](http://www.bosch-pt.com)**

Echipa de consultanță Bosch vă răspunde cu plăcere la întrebări privind produsele noastre și accesoriile acestora.

## România

Robert Bosch SRL  
Centru de service Bosch  
Str. Horia Măcelariu Nr. 30 – 34  
013937 București  
Tel. service scule electrice: (021) 4057540  
Fax: (021) 4057566  
E-Mail: infoBSC@ro.bosch.com  
Tel. consultanță clienți: (021) 4057500  
Fax: (021) 2331313  
E-Mail: infoBSC@ro.bosch.com  
www.bosch-romania.ro

## Eliminare

Tirbușonul, accesoriile și ambalajele trebuie direcționate către o stație de reciclare ecologică.

**Sub rezerva modificărilor.**

## Български

### Указания за безопасна работа

#### Общи указания за безопасна работа



**Прочетете всички предупреждения и указания за безопасна работа, приложени към тирбуșона и използвания електроинструмент.** Пропуски при спазването на указанията за безопасна работа могат да предизвикат токов удар, пожар и/или тежки травми.

**Спазвайте всички указания за безопасна работа и за работа с електроинструмента за ползване в бъдеще.**

## 78 | Български

**Указания за безопасна работа с винтоверт с тирбушон**

- ▶ **Не използвайте тирбушона за изваждане на тапи на бутилки със съдържащи въглероден двуокис напитки (напр. пенливи вина).** Вследствие на високото налягане в бутилката корковата тапа може да изскочи внезапно. За отварящата бутилката и намиращи се наоколо хора и/или животни съществува опасност от нараняване с изстреляната с висока скорост тапа и евентуално изплискащата се течност.
- ▶ **Винаги поставяйте отваряната бутилка на равна и стабилна повърхност.** За правилната и сигурна работа с винтоверта е необходимо да са свободни и двете Ви ръце.
- ▶ **Оставете винтоверта с монтиран на него тирбушон върху равна и стабилна повърхност.** Ако паднат, съществува опасност да се нараните.

**Описание на продукта и възможностите му****Предназначение на уреда**

Тирбушонът се използва в комбинация с акумулаторните винтоверти IXO за изваждане на коркови тапи от бутилки вино.

Допуска се използването на тирбушона само в комбинация със следните електроинструменти:

- Bosch IXO (3 603 J81 0.., 3 603 J59 1.., 3 603 J59 3.., 3 603 JA8 0..)

- ▶ **Не използвайте винтоверта с тирбушон в комбинация с други приставки.**

**Технически данни**

Тирбушон	Vino
Каталожен номер	1 600 A00 125

## Декларация за съответствие

С пълна отговорност ние декларираме, че описаният в раздела «Технически данни» продукт съответства на всички валидни изисквания на Директива 2006/42/ЕО, включително на измененията им.

Техническа документация (2006/42/ЕО) при:

Robert Bosch GmbH, PT/ETM9,  
70764 Leinfelden-Echterdingen, GERMANY

Henk Becker	Helmut Heinzelmann
Executive Vice President	Head of Product Certification
Engineering	PT/ETM9

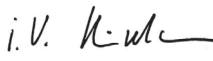
РРА.  
 i.V. 

Robert Bosch GmbH, Power Tools Division  
70764 Leinfelden-Echterdingen, GERMANY  
Leinfelden, 16.12.2014

## Сервиз и технически съвети

Отговори на въпросите си относно ремонта и поддръжката на Вашия продукт можете да получите от нашия сервизен отдел. Монтажни чертежи и информация за резервни части можете да намерите също на адрес:

**[www.bosch-pt.com](http://www.bosch-pt.com)**

Екипът на Бош за технически съвети и приложения ще отговори с удоволствие на въпросите Ви относно нашите продукти и допълнителните приспособления за тях.

### Роберт Бош ЕООД – България

Бош Сервиз Център  
Гаранционни и извънгаранционни ремонти  
бул. Черни връх 51-Б  
FPI Бизнес център 1407  
1907 София  
Тел.: (02) 9601061  
Тел.: (02) 9601079  
Факс: (02) 9625302  
[www.bosch.bg](http://www.bosch.bg)

80 | Македонски

## Бракуване

Со оглед опазване на околната среда тирбушонът, дополнителните приспособления и опаковките трябва да се предават за оползотворяване на съдържачите се в тях суровини.

Правата за изменения запазени.

## Македонски

### Безбедносни напомени

#### Општи безбедносни напомени



**Прочитајте ги сите напомени за предупредување и инструкции коишто се приложени на отвараачот за тапи и електричниот апарат.** Грешките настанати како резултат од непридржување до безбедносните напомени и упатства може да предизвикаат електричен удар, пожар и/или тешки повреди.

**Зачувајте ги безбедносните напомени и упатства за користење и за во иднина.**

#### Безбедносни напомени за одвртувачи со отворач за тапи

- ▶ **Одвртувачот за тапи не го користете за вадење на тапи од шишиња со пијалаци коишто содржат јаглородна киселина (на пр. пенливи вина).** Поради прекумерниот притисок во шишето тапите може ненадејно да се извадат и да се испукаат надвор. Нагло ипуканите тапи и ев. течност којашто може да излезе може да предизвикаат опасност од повреда за корисникот и лицата во близина и/или животните.
- ▶ **Шишето од кое треба да се извадат тапите ставајте го секогаш на рамна и стабилна подлога.** За прецизно и безбедно ракување со одвртувачот со отворач за тапи користете ги двете раце.



- ▶ **Секогаш поставувајте го одвртувачот заедно со отворачот за тапи на рамна и стабилна подлога.** При пад, постои опасност од повреда.

## Опис на производот и моќноста

### Употреба со соодветна намена

Отворачот за тапи во комбинација со батерискиот одвртувач IXO е наменет за извлекување на тапи од вински шишиња.

Отворачот за тапи смее да се користи само во комбинација со следниве електрични алати:

- Bosch IXO (3 603 J81 0..., 3 603 J59 1..., 3 603 J59 3..., 3 603 JA8 0..)

- ▶ **Не го користете одвртувачот со отворач за тапи со други уреди.**

### Технички податоци

Отворач за тапи	Vino
Број на дел/артикул	1 600 A00 125

### Изјава за сообразност

Изјавуваме во сопствена одговорност, дека производот опишан во „Технички податоци“ одговара на одредбите за директивата 2006/42/EC вклучувајќи и нејзините измени.

Техничка документација (2006/42/EC) при:

Robert Bosch GmbH, PT/ETM9,

70764 Leinfelden-Echterdingen, GERMANY

Henk Becker

Helmut Heinzlmann

Executive Vice President

Head of Product Certification

Engineering

PT/ETM9

РРс.

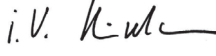
 i.v. 

Robert Bosch GmbH, Power Tools Division  
70764 Leinfelden-Echterdingen, GERMANY  
Leinfelden, 16.12.2014

82 | Srpski

## Сервисна служба и совети при користење

Сервисната служба ќе одговори на Вашите прашања во врска со поправката и одржувањето на Вашиот производ како и резервните делови. Експлозивен цртеж и информации за резервни делови ќе најдете на:

**www.bosch-pt.com**

Тимот за советување при користење на Bosch ќе ви помогне доколку имате прашања за нашите производи и опрема.

### Македонија

Д.Д. Електрис  
Сава Ковачевиќ 47Н, број 3  
1000 Скопје  
Е-пошта: dimce.dimcev@servis-bosch.mk  
Интернет: www.servis-bosch.mk  
Тел./факс: 02/ 246 76 10  
Моб.: 070 595 888

## Отстранување

Отвораќот за тапи, приборот и амбалажите треба да се отстранат на еколошки прифатлив начин.

**Се задржува правото на промена.**

## Srpski

## Uputstva o sigurnosti

### Opšta uputstva o sigurnosti



**Čitajte sva uputstva sa opomenom i naloge koji su priloženi vadičepu i upotrebljenom električnom alatu**

Propusti kod održavanja sigurnosnih uputstava i naloga mogu prouzrokovati električni udar, požar i/ili teške povrede.

**Sačuvajte sva sigurnosna upozorenja i uputstva za budućnost.**

## Sigurnosna uputstva za uvrtaće sa vadičepom

- ▶ **Ne upotrebljavajte vadičep za vadjenje čepa iz flaša sa pićima koja sadrže ugljenu kiselinu (na primer šampanjac).** Na osnovu nadpritiska u flaši može se čep osloboditi u vidu udarca i izleteti napolje. Sa čepom i eventualno izlazećom tečnošću postoji opasnost od povreda za korisnika i okolne osobe i/ili životinje.
- ▶ **Stavite flašu kojoj treba izvaditi čep uvek na neku ravnu i stabilnu podlogu.** Za korektno i sigurno rukovanje uvrtaćem sa vadičepom potrebne su obe ruke.
- ▶ **Ostavite uvrtać zajedno sa vadičepom uvek na neku ravnu i stabilnu podlogu.** Pri padu postoji opasnost od povreda.

## Opis proizvoda i rada

### Upotreba koja odgovara svrsi

Vadičep je u vezi sa akumulatorskim uvrtaćem IXO zamišljen za vadjenje čepova iz vinskih flaša.

Vadičep sme da se koristi samo u vezi sa sledećim električnim alatima:

- Bosch IXO (3 603 J81 0..., 3 603 J59 1..., 3 603 J59 3..., 3 603 JAB 0..)
- ▶ **Odvijač sa vadičepom nemojte da upotrebljavate zajedno sa ostalim uređajima sa nastavcima.**

### Tehnički podaci

Vadičep	Vino
Broj predmeta	1 600 A00 125

84 | Srpski

## Izjava o usaglašenosti

Pod punom pravnom i krivičnom odgovornošću izjavljujemo da pod „Tehnički podaci“ opisani proizvod odgovara svim dotičnim odredbama instrukcije 2006/42/EC uključujući njene izmene.

Tehnička dokumentacija (2006/42/EC) kod:

Robert Bosch GmbH, PT/ETM9,  
70764 Leinfelden-Echterdingen, GERMANY

Henk Becker

Executive Vice President  
Engineering

Helmut Heinzelmann

Head of Product Certification  
PT/ETM9

ppa.

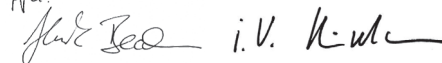

Robert Bosch GmbH, Power Tools Division  
70764 Leinfelden-Echterdingen, GERMANY  
Leinfelden, 16.12.2014

## Servisna služba i savetovanje o upotrebi

Servisna služba odgovoriće na vaša pitanja o popravcima i održavanju vašeg proizvoda i o rezervnim delovima. Uvećane crteže i informacije o rezervnim delovima možete naći na našoj adresi:

**[www.bosch-pt.com](http://www.bosch-pt.com)**

Bosch tim za savetovanje o upotrebi će vam rado pomoći ako imate pitanja o našim proizvodima i priboru.

### Srpski

Bosch-Service  
Dimitrija Tucovića 59  
11000 Beograd  
Tel.: (011) 6448546  
Fax: (011) 2416293  
E-Mail: [asboschz@EUnet.yu](mailto:asboschz@EUnet.yu)

## Uklanjanje đjubreta

Vadičep, pribor i pakovanja treba odvoziti nekoj reciklaži koja odgovara zaštiti čovekove sredine.

**Zadržavamo pravo na promene.**

1 609 92A 10H | (15.12.14)

Bosch Power Tools

# Slovensko

## Varnostna navodila

### Splošna varnostna navodila



**Prebrati morate vsa varnostna navodila in napotke, ki so priložena odpirачu za steklenice, ki ga uporabljate.** Zamujene dolžnosti pri upoštevanju varnostnih navodil in napotkov lahko povzročijo električni udar, požar in/ali težke poškodbe.

**Shranite vsa varnostna navodila in napotke za prihodnost.**

### Varnostna navodila za vijačnike z odpirачem za steklenice

- ▶ **Ne uporabljajte odpirачa za steklenice za odpiranje steklenic s pijačami, ki vsebujejo CO<sub>2</sub> (npr. penino).** Zaradi nadtlaka v steklenici se lahko zamašek sunkovito sprosti in izstrelji. Zaradi zamaška in morebitne izstopajoče tekočine obstaja nevarnost poškodb za uporabnika in osebe, ki stojijo okoli in/ali živali.
- ▶ **Postavite steklenico, pri kateri želite odstraniti plutovinast zamašek, vedno na ravno in stabilno podlago.** Za pravilno in varno rokovanje vijačnika z odpirачem za steklenice potrebujete obe roki.
- ▶ **Postavite vijačnik skupaj z odpirачem vedno na ravno in stabilno podlago.** Če pade navzdol, obstaja nevarnost poškodb.

## Opis in zmogljivost izdelka

### Uporaba v skladu z namenom

Odpirач za steklenice je primeren skupaj z akum. vijačnikom IXO za odstranitev plutovinastih zamaškov iz vinskih steklenic.

Odpirач za steklenice se sme uporabljati izključno v povezavi z naslednjimi električnimi orodji:

- Bosch IXO (3 603 J81 0.., 3 603 J59 1.., 3 603 J59 3.., 3 603 JAB 0..)
- ▶ **Vijačnika z nastavkom za odpiranje steklenic ne uporabljajte skupaj z drugimi nastavki.**

86 | Slovensko

**Tehnični podatki****Odpirač za steklenice****Vino**

Številka artikla

1 600 A00 125

**Izjava o skladnosti** 

Z izključno odgovornostjo izjavljamo, da je izdelek, opisan v „Tehničnih podatkih“ v skladu z vsemi relevantnimi določili direktive 2006/42/ES, vključno z njihovimi spremembami.

Tehnična dokumentacija (2006/42/ES) pri:

Robert Bosch GmbH, PT/ETM9,

70764 Leinfelden-Echterdingen, GERMANY

Henk Becker

Helmut Heinzelmann

Executive Vice President

Head of Product Certification

Engineering

PT/ETM9

*ppa.*

*Henk Becker i.V. Helmut Heinzelmann*

Robert Bosch GmbH, Power Tools Division  
70764 Leinfelden-Echterdingen, GERMANY  
Leinfelden, 16.12.2014

**Servis in svetovanje o uporabi**

Servis Vam bo dal odgovore na Vaša vprašanja glede popravila in vzdrževanja izdelka ter nadomestnih delov. Risbe razstavljenega stanja in informacije o nadomestnih delih se nahajajo tudi na spletu pod:

**[www.bosch-pt.com](http://www.bosch-pt.com)**

Skupina svetovalcev o uporabi podjetja Bosch Vam bo z veseljem v pomoč pri vprašanjih o naših izdelkih in njihovega pribora.

**Slovensko**

Top Service d.o.o.

Celovška 172

1000 Ljubljana

Tel.: (01) 519 4225

Tel.: (01) 519 4205

Fax: (01) 519 3407

## Odlaganje

Odpirač za steklenice, pribor in embalažo morate reciklirati v skladu z varstvom okolja.

**Pridržujemo si pravico do sprememb.**

## Hrvatski

### Upute za sigurnost

#### Opće upute za sigurnost



**Molimo pročitate sve upute upozorenja i upute za uporabu vadičepa i korištenog električnog alata.** Propusti pri pridržavanju uputa za sigurnost i uporabu mogu prouzročiti strujni udar, požar i/ili teške ozljede.

**Sve upute za sigurnost i upute za uporabu spremite za buduću uporabu.**

#### Upute za sigurnost za odvijač s vadičepom

- ▶ **Vadičep ne koristite za vađenje čepova iz boca s gaziranim pićima (npr. pjenušac).** Zbog pretlaka u boci čep bi se mogao iznenada osloboditi i izbiti. Od čepa i eventualno istekle tekućine postoji opasnost od ozljeda za korisnika i osobe i/ili životinje u neposrednoj blizini.
- ▶ **Bocu iz koje se vadi čep uvijek treba staviti na ravnu i stabilnu podlogu.** Za ispravnu i sigurnu uporabu odvijača s vadičepom potrebne su dvije ruke.
- ▶ **Odvijač, zajedno s vadičepom uvijek položite na ravnu i stabilnu podlogu.** U slučaju pada postoji opasnost od ozljeda.

88 | Hrvatski

## Opis proizvoda i radova

### Uporaba za određenu namjenu

Vadičep je u kombinaciji s aku-odvijačem IXO namijenjen za vađenje čepova iz vinskih boca.

Vadičep se smije koristiti samo u kombinaciji sa slijedećim električnim alatima:

- Bosch IXO (3 603 J81 0.., 3 603 J59 1.., 3 603 J59 3.., 3 603 JA8 0..)

► **Odvijač s vadičepom ne koristite u kombinaciji s drugim nastavcima.**

### Tehnički podaci



Vadičep	Vino
Kataloški br.	1 600 A00 125

### Izjava o uskladenosti

Pod vlastitom odgovornošću jamčimo da proizvod opisan pod „Tehnički podaci“ odgovara svim dotičnim odredbama smjernice 2006/42/EC uključujući i njezinim promjenama.

Tehnička dokumentacija (2006/42/EC) može se dobiti kod:  
Robert Bosch GmbH, PT/ETM9,  
70764 Leinfelden-Echterdingen, GERMANY

Henk Becker	Helmut Heinzelmann
Executive Vice President	Head of Product Certification
Engineering	PT/ETM9

PPA.  
 i. V. 

Robert Bosch GmbH, Power Tools Division  
70764 Leinfelden-Echterdingen, GERMANY  
Leinfelden, 16.12.2014



## Servisiranje i savjetovanje o primjeni

Ovlašteni servis će odgovoriti na vaša pitanja o popravcima i održavanju vašeg proizvoda te o rezervnim dijelovima. Povećane crteže i informacije o rezervnim dijelovima možete naći na adresi:

**[www.bosch-pt.com](http://www.bosch-pt.com)**

Bosch tim za savjetovanje o primjeni rado će vam pomoći odgovorom na pitanja o našim proizvodima i priboru.

### Hrvatski

Robert Bosch d.o.o  
Kneza Branimira 22  
10040 Zagreb  
Tel.: (01) 2958051  
Fax: (01) 2958050

## Zbrinjavanje

Vadičep, pribor i ambalažu morate poslati na ekološki prihvatljivo zbrinjavanje u otpad.

**Zadržavamo pravo na promjene.**

## Eesti

### Ohutusnõuded

#### Üldised ohutusjuhised



**Lugege läbi kõik korgitseri ja kasutatava elektrilise tööriistaga kaasas olevad ohutusnõuded ja juhised.**

Ohutusnõuete ja juhiste eiramine võib põhjustada elektrilöögi, tulekahju ja/või raskeid vigastusi.

**Hoidke kõik ohutusnõuded ja juhised hilisemaks kasutamiseks alles.**

90 | Eesti

## Ohutusnõuded korgitseriga kruvikeeraja kasutamisel

- ▶ **Ärge kasutage korgitseri süsihappegaasi sisaldavate jookide (nt vahuveini) pudelite avamiseks.** Pudelis oleva ülerõhu mõjul võib kork suure hooga pealt tulla ja õhku paiskuda. Kork ja pudelist väljavoolav vedelik võivad vigastada seadme kasutajat ja läheduses viibivaid inimesi/loomi.
- ▶ **Asetage avatav pudel alati ühetasasele ja stabiilsele alusele.** Kruvikeeraja korrektselt ja ohutuks käsitsemiseks läheb vaja mõlemat kätt.
- ▶ **Asetage kruvikeeraja koos korgitseriga alati ühetasasele ja stabiilsele alusele.** Mahakukkumine toob kaasa vigastuste ohu.

## Seadme ja selle funktsioonide kirjeldus

### Nõuetekohane kasutus

Korgitser on kombinatsioonis akukruvikeerajaga IXO ette nähtud veinipudelitele korkide väljakeeramiseks.

Korgitseri tohib kasutada vaid koos järgmiste elektriliste tööriistadega:

- Bosch IXO (3 603 J81 0.., 3 603 J59 1.., 3 603 J59 3.., 3 603 JA8 0..)

- ▶ **Ärge kasutage korgitseriga kruvikeerajat koos muude tööriistadega.**

### Tehnilised andmed

Korgitser	Vino
Tootenumber	1 600 A00 125

## Vastavus normidele

Kinnitame ainuvastutajatena, et punktis „Tehnilised andmed“ kirjeldatud toode vastab direktiivi 2006/42/EÜ ja selle muudetud redaktsioonide asjakohastele sätetele.

Tehniline toimik (2006/42/EÜ) saadaval:

Robert Bosch GmbH, PT/ETM9,

70764 Leinfelden-Echterdingen, GERMANY

Henk Becker

Executive Vice President

Engineering

Helmut Heinzelmann

Head of Product Certification

PT/ETM9

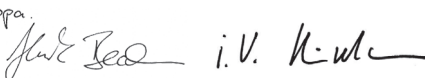
PPa.  

Robert Bosch GmbH, Power Tools Division

70764 Leinfelden-Echterdingen, GERMANY

Leinfelden, 16.12.2014

## Klienditeenindus ja müügijärgne nõustamine

Klienditeeninduses vastatakse toote paranduse ja hoolduse ning varuosade kohta esitatud küsimustele. Joonised ja teabe varuosade kohta leiate ka veebisaidilt:

**[www.bosch-pt.com](http://www.bosch-pt.com)**

Boschi nõustajad osutavad Teile toodete ja tarvikute küsimustes meeleldi abi.

### Eesti Vabariik

Mercantile Group AS

Boschi elektriliste käsitööriistade remont ja hooldus

Pärnu mnt. 549

76401 Saue vald, Laagri

Tel.: 6549 568

Faks: 679 1129

92 | Latviešu

## Kasutuskōlbmatuks muutunud seadmete kait-lus

Korgitser, lisatarvikud ja pakendid tuleb keskkonnasāastlikult ringlusse vōtta.

Tootja jātāb endale ōiguse muudatuste tegemiseks.

## Latviešu

### Drošības noteikumi

#### Vispārējie drošības noteikumi



**Izlasiet visus kopā ar korķu izvilcēju un lietojamo elek-troinstrumentu piegādātos drošības noteikumus un no-rādījumus.** Drošības noteikumu un norādījumu neievē-rošana var izraisīt aizdegšanos un kļūt par cēloni elektriska-jam triecienam un/vai smagam savainojumam.

**Uzglabājiet drošības noteikumus un norādījumus turpmākai izmantošanai.**

#### Drošības noteikumi skrūvgriezim ar korķu izvilcēju

- ▶ **Nelietojiet korķu izvilcēju ogļskābo gāzi saturošu dzērienu (pie-mēram, gāzētā vīna) pudeli atkorķēšanai.** Pudelē esošā spiediena dēļ korķis var tikt ar lielu ātrumu izšauts no pudeles kakla un mests prom. Prom lidojošais korķis un, iespējams, arī no pudeles strauji iz-plūstošais šķidrums var savainot lietotāju, tuvumā esošās personas un/vai mājdzīvniekus.
- ▶ **Vienmēr novietojiet atkorķējamo pudeli uz līdzena, stabila pama-ta.** Lai droši un pareizi rīkotos ar skrūvgriezi, kas apgādāts ar korķu iz-vilcēju, jāizmanto abas rokas.
- ▶ **Vienmēr noguldiat ar korķu izvilcēju apgādāto skrūvgriezi uz līdze-na, stabila pamata.** Nokritot šim izstrādājumam, tas var radīt savaino-jumus.

## Izstrādājuma un tā darbības apraksts

### Pielietojums

Korķu izvilkējs, to lietojot kopā ar akumulatora skrūvgriezi IXO, ir paredzēts korķu izvilkšanai no vīna pudelēm.

Korķu izvilkēju drīkst lietot vienīgi kopā ar šādiem elektroinstrumentiem:

- Bosch IXO (3 603 J81 0.., 3 603 J59 1.., 3 603 J59 3.., 3 603 JAB 0..)

► **Nelietojiet skrūvgriezi ar korķu izvilkēju kopā ar citām papildierīcēm.**

### Tehniskie parametri

Korķu izvilkējs	Vīno
Izstrādājuma numurs	1 600 A00 125

### Atbilstības deklarācija

Mēs ar pilnu atbildību paziņojam, ka sadaļā „Tehniskie parametri” aprakstītais izstrādājums atbilst visiem direktīvā 2006/42/EK un tās labojumos ietvertajiem saistošajiem noteikumiem.

Tehniskā lieta (2006/42/EK) no:

Robert Bosch GmbH, PT/ETM9,  
70764 Leinfelden-Echterdingen, GERMANY

Henk Becker

Executive Vice President  
Engineering

Helmut Heinzelmann

Head of Product Certification  
PT/ETM9

PPA.

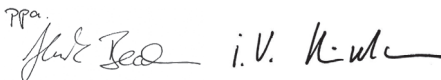

Robert Bosch GmbH, Power Tools Division  
70764 Leinfelden-Echterdingen, GERMANY  
Leinfelden, 16.12.2014

94 | Latviešu

## Klientu konsultāciju dienests un konsultācijas par lietošanu

Klientu konsultāciju dienesta darbinieki atbildēs uz Jūsu jautājumiem par izstrādājuma remontu un apkalpošanu, kā arī par rezerves daļu iegādi. Izklājuma zīmējumus un informāciju par rezerves daļām var atrast arī interneta vietnē:

**[www.bosch-pt.com](http://www.bosch-pt.com)**

Bosch klientu konsultāciju grupa centīsies Jums palīdzēt vislabākajā veidā, sniedzot atbildes uz jautājumiem par mūsu izstrādājumiem un to piederumiem.

### Latvijas Republika

Robert Bosch SIA  
Bosch elektroinstrumentu servisa centrs  
Dzelzavas ielā 120 S  
LV-1021 Rīga  
Tālr.: 67146262  
Telefakss: 67146263  
E-pasts: [service-pt@lv.bosch.com](mailto:service-pt@lv.bosch.com)

## Atbrīvošanās no nolietotajiem izstrādājumiem

Nolietotais korķu izvilcējs, tā piederumi un iesaiņojuma materiāli jāpakļauj otrreizējai pārstrādei apkārtējai videi nekaitīgā veidā.

**Tiesības uz izmaiņām tiek saglabātas.**

## Lietuviškai

### Saugos nuorodos

#### Bendrosios saugos nuorodos



**Perskaitykite visas prie kamščiatraukio ir naudojamo elektrinio įrankio pridėtas įspėjamąsias nuorodas ir reikalavimus.** Nesilaikant saugos nuorodų ir reikalavimų gali trenkti elektros smūgis, kilti gaisras, galima susižaloti ir sužaloti kitus asmenis.

**Išsaugokite visas saugos nuorodas ir instrukcijas, kad ir ateityje galėtumėte jomis pasinaudoti.**

#### Suktuvo su kamščiatraukiu naudojimo saugos nuorodos

- ▶ **Kamščiatraukio nenaudokite kamščiams iš butelių su gazuotais gėrimais ištraukti (pvz., putojančiam vynui).** Dėl butelyje esančio viršslėgio kamštis gali staiga išsilaisvinti ir iššauti. Kamštis ir išsiveržiantis skystis naudotojui ir netoli esantiems asmenims ir (arba) gyvūnams kelia sužalojimo pavojų.
- ▶ **Butelį, iš kurio reikia ištraukti kamštį, visada pastatykite ant lygaus ir stabilaus pagrindo.** Suktuvą su kamščiatraukiu tinkamai ir saugiai naudoti galite tik abiem rankomis.
- ▶ **Suktuvą su kamščiatraukiu visada padėkite ant lygaus ir stabilaus pagrindo.** Nukrentant iškyla sužalojimo pavojus.

### Gaminio ir techninių duomenų aprašas

#### Prietaiso paskirtis

Kamščiatraukis, naudojamas su akumuliatoriniu suktuvu IXO, yra skirtas kamščiams iš vyno butelių ištraukti.

Kamščiatraukį leidžiama naudoti tik su šiais elektriniais įrankiais:

- Bosch IXO (3 603 J81 0.., 3 603 J59 1.., 3 603 J59 3.., 3 603 JAB 0..)
- ▶ **Suktuvo su kamščiatraukiu nenaudokite kartu su kitais priedėliais.**

96 | Lietuviškai

**Techniniai duomenys****Kamščiatraukis****Vino**

Gaminio numeris

1 600 A00 125

**Atitikties deklaracija** 

Atsakingai pareiškiame, kad skyriuje „Techniniai duomenys“ aprašytas gaminys atitinka visus privalomus 2006/42/EB direktyvos ir jos pakeitimų reikalavimus.

Techninė byla (2006/42/EB) laikoma:

Robert Bosch GmbH, PT/ETM9,  
70764 Leinfelden-Echterdingen, GERMANY

Henk Becker

Helmut Heinzelmann

Executive Vice President

Head of Product Certification

Engineering

PT/ETM9

PPA.

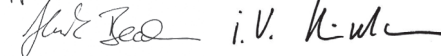

Robert Bosch GmbH, Power Tools Division  
70764 Leinfelden-Echterdingen, GERMANY  
Leinfelden, 16.12.2014

**Klientų aptarnavimo skyrius ir naudotojų konsultavimo tarnyba**

Klientų aptarnavimo skyriuje gausite atsakymus į klausimus, susijusius su jūsų gaminio remontu, technine priežiūra bei atsarginėmis dalimis. Detalius brėžinius ir informaciją apie atsargines dalis rasite čia:

**[www.bosch-pt.com](http://www.bosch-pt.com)**

Bosch naudotojų konsultavimo tarnybos specialistai mielai atsakys į klausimus apie mūsų gaminius ir papildomą įrangą.





Lietuviškai | 97



## Lietuva

Bosch įrankių servisas  
Informacijos tarnyba: (037) 713350  
Įrankių remontas: (037) 713352  
Faksas: (037) 713354  
El. paštas: service-pt@lv.bosch.com

## Šalinimas

Kamščiatraukis, papildoma įranga ir pakuotės turi būti ekologiškai utilizuojami.

**Galimi pakeitimai.**

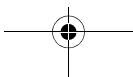
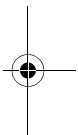
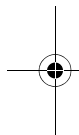

## التخلص من العدة الكهربائية

ينبغي التخلص من نازعة السدادات والملحقات وعناصر التغليف بطريقة محافظة على البيئة بتسليمها إلى أحد مراكز إعادة التدوير. تحتفظ بحق إدخال التعديلات.

◀ لا تستخدم نازعة السدادات بالاشتراك مع المفك الآلي مع أجهزة ملحقه أخرى.

## البيانات الفنية

Vino	نازعة السدادات
1 600 A00 125	رقم الصنف

## تصريح التوافق CE

نقر على مسؤوليتنا الخاصة أن المنتج المشروح تحت "المواصفات الفنية" متوافق مع جميع المقررات ذات الصلة الخاصة بالمواصفة 2006/42/EC بما في ذلك التعديلات التي طرأت عليها. الأوراق الفنية لدى (2006/42/EC):

Robert Bosch GmbH, PT/ETM9,  
70764 Leinfelden-Echterdingen, GERMANY

Henk Becker Executive Vice President Engineering  
Helmut Heinzelmann Head of Product Certification PT/ETM9

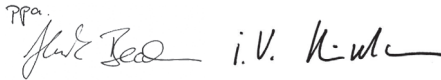
PPA.  

Robert Bosch GmbH, Power Tools Division  
70764 Leinfelden-Echterdingen, GERMANY  
Leinfelden, 16.12.2014

## خدمة الزبائن ومشورة الاستخدام

يجيب مركز خدمة الزبائن على أسئلتكم بصدد تصليح وصيانة المنتج وأيضا بما يخص قطع الغيار. يعثر على الرسوم الممددة وعلى المعلومات عن قطع الغيار بموقع:

[www.bosch-pt.com](http://www.bosch-pt.com)

سيكون من دواعي سرور فرقة مشورة الاستخدام بشركة بوش أن تساعدكم بخصوص الأسئلة عن منتجاتنا وتوابعها. يرجى التوجه إلى التاجر المختص بما يتعلّق بأمر الضمان والتصليح وتأمين قطع الغيار.

## عربي

## تعليمات الأمان

## ملاحظات الأمان العامة

اقرأ جميع إرشادات التحذير والتعليمات المرفقة بنازعة السدادات والعدة الكهربائية المستخدمة.

إن ارتكاب الأخطاء عند تطبيق إرشادات الأمان والتعليمات قد يؤدي إلى الصدمات الكهربائية، وإلى نشوب الحرائق و/أو الإصابة بجروح خطيرة.



احتفظ بجميع الملاحظات التحذيرية والتعليمات للمستقبل.

## تعليمات الأمان الخاصة بالمفك الآلي مع نازعة

## السدادات

- ◀ لا تستخدم نازعة السدادات لنزع سدادة الزجاجات المحتوية على مشروبات غازية (مثل النبيذ الفوار). نتيجة للضغط الزائد داخل الزجاجة يمكن أن تتحرر السدادة بشكل عنيف وتقذف بعيدا. تشكل السدادة أو السائل المندفع خطرا على المستخدم والأشخاص و/أو الحيوانات المحيطة به.
- ◀ ضع الزجاجة المراد نزع سدادتها دائما على أرضية مستوية وثابتة. للاستخدام الصحيح والأمن للمفك الآلي مع نازعة السدادات يجب استخدام كلتا اليدين.
- ◀ ضع المفك الآلي مع نازعة السدادات على أرضية ثابتة ومستوية. ففي حالة السقوط يكون هناك خطر إصابة.

## وصف المنتج والأداء

## الاستعمال المخصص

نازعة السدادات بالاشتراك مع المفك العامل بمركم IXO مخصصة لنزع سدادات زجاجات النبيذ.

لا يجوز استخدام نازعة السدادات إلا بالارتباط مع المعدات الكهربائية التالية:

Bosch IXO (3 603 J81 0..., 3 603 J59 1..., 3 603 J59 3..., 3 603 JA8 0..) -