

AWELCO



- B

www.awelco.com

GX 160



MADE
IN
P.R.C



Fig. B-1

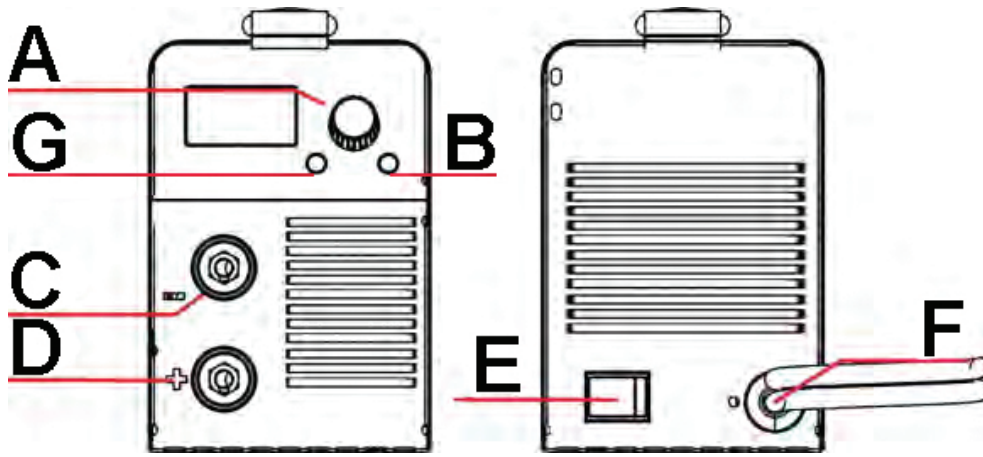
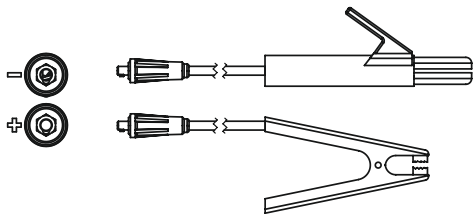
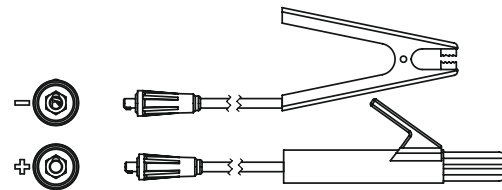

Fig. B-2

- | | | | | | |
|----|------------------------|----|------------------------|-----|---------------------------|
| Ⓘ | Polarità di Saldatura | ⒹK | Svejsepolaritet | ⒺE | Keevitus polaarsus |
| ⒼB | Welding Polarity | ⒻN | Napaisuuden | ⒻT | Suvirinimo poliškumas |
| ⒻF | Polarité de soudage | ⒻU | полярность сварки | ⒻR | Kaynak Polarite |
| ⒺE | Polaridad de soldadura | ⒻL | Polaryzacja spawanie | ⒻA | لحام التقاطب |
| ⒻT | Polaridade do Solda | ⒻR | Πολικότητα συγκόλλησης | ⒻO | Polaritet kod zavarivanja |
| ⒻD | Schweißpolarität | ⒻZ | Polarita svařování | ⒻR | Polaritet kod zavarivanja |
| ⒻL | Lassen Polariteit | ⒻK | Polarita zvarania | ⒻAK | Поларитет при заварување |
| ⒻO | Sveising polaritet | ⒻL | Varjenje polarnosti | ⒻO | Polaritatea de sudare |
| ⒻE | Svets polaritet | ⒻV | Metināšanas polaritāte | ⒻG | Поляритет на заваряване |



1



2

Fig. B-5

- | | | |
|-----------------------|-------------------------------------|------------------------------|
| Ⓘ Schema Elettrico | ⒹⓀ Elektrisk ordning | ⒺⒺ Rihma Paigaldamine Seadme |
| ⒸⒷ Electrical Schema | ⒻⒿ Electric skeema | ⒻⓁ Elektriniai schema |
| Ⓕ Schéma Électrique | ⒼⓇ Electric skeema | ⒻⓇ Elektrik Şema |
| Ⓔ Esquema Eléctrico | ⒸⓇ диаграмма | ⒻⓈ مخطط الكهربية |
| Ⓕ Esquema Eléctrico | ⒻⓁ Schemat Blokowy Elektrischschema | ⒻⒹ Električna shema |
| Ⓓ Schaltplan | ⒸⓇ Ηλεκτρικό Σχήμα | ⒻⒺ Električna shema |
| ⒻⓁ Elektrische Schema | ⒻⒸ Elektrická schéma | ⒻⓂ Электрична шема |
| ⒻⒹ Elektrisk Schema | ⒻⓁ Elektrické schéma | ⒻⒹ Schema electrică |
| ⒻⒺ Elektriskt schema | ⒻⓀ Elektrická schéma | ⒻⒼ Электрическа схема |
| | ⒻⓁ Elektriskā shēma | |

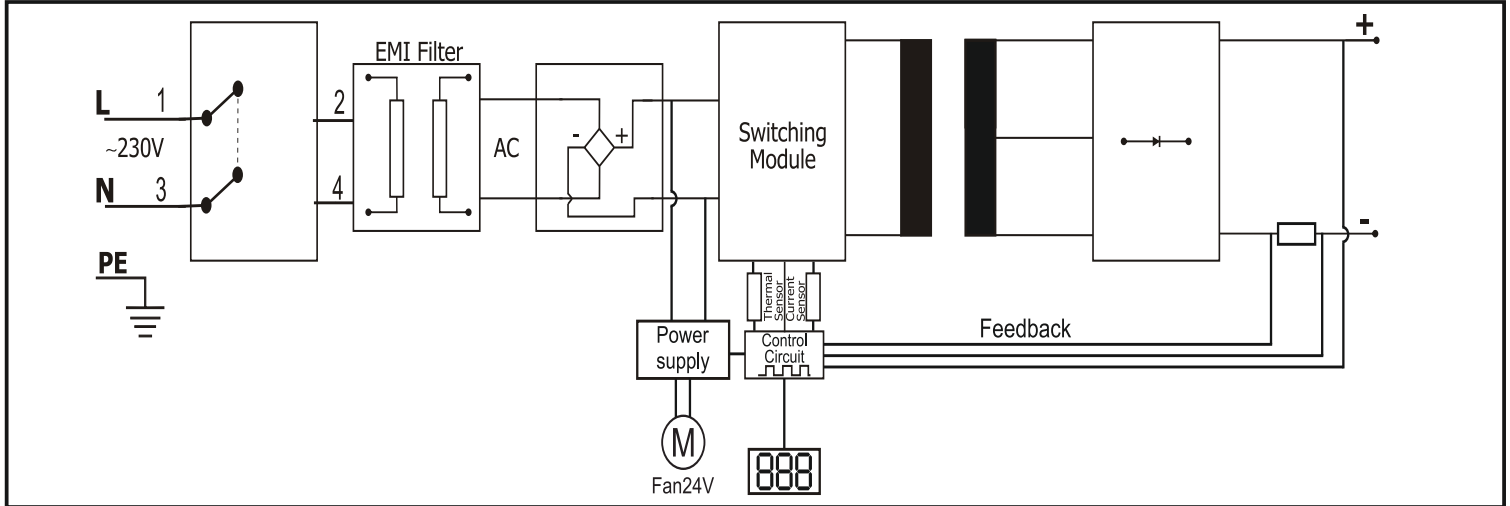

Tab. B-1

- ⓘ Tabella di scelta della corrente di saldatura in funzione dell'elettrodo (per saldatore inesperto)
- Ⓘ Table for selection of the welding current according to the electrode (unskilled welder)
- Ⓕ Tableau de selection de l'intensite de courant suivant le diametre d'electrodes (soudeur sans experience)
- Ⓔ Esquema de selecció n de la soldadura en funció n del electrodo (soldador inexperto)
- Ⓟ Tabela por escolha da corrente de soldadura de acordo com o eléctrodo (soldador não qualificado)
- Ⓓ Tabelle zur elektrodengerechten Wahl des Schweißstromes (unerfahrener Schweißer)
- Ⓝ Tafel voor selectie van de lasstroom naar de elektrode (ongeschoolde lasser)
- Ⓝ Tabell for valg av sveisestrøm i henhold til elektrodene (ufaglært sveiser)
- Ⓔ Tabell för val av svetsström till in enlighet med elektroderna (icke utbildade svetsare)
- Ⓓ Tabel til valg af svejsestrømmen ifølge elektroden (ufaglært svejsemaskine)
- Ⓕ Taulukko hitsausvirran valintaan elektrodin mukaan (kokematon hitsaaja)
- Ⓝ Таблица выбора сварочного тока согласно типу используемого электрода (для неквалифицированного сварщика)
- Ⓟ Tabela wyboru prądu spawania zgodnie z użytą elektrodą
- Ⓕ Πίνακας για την επιλογή του ρεύματος συγκόλλησης σύμφωνα με το ηλεκτρόδιο (ανεπίδικετος συγκολλητής)
- Ⓕ Tabulka pro výběr svařovacího proudu podle elektrody (nekvalifikovaná svářečka)
- Ⓕ Tabuľka pre výber zväracieho prúdu v závislosti na elektróde (nekvalifikovaná zväračka)
- Ⓕ Tabela za izbiro varilnega toka po elektrodo (nekvalificirani varilec)
- Ⓕ Tabula izvēlei metināšanas strāvu saskaņā ar elektrodu (nekvalificēts metinātājs)
- Ⓕ Tabel valiku keevitusvool vastavalt elektroodi (oskusteta keevitaja)
- Ⓕ Stalo atrankos suvirinimo srovės pagal elektrodą (nekvalifikuoti suvirintojas)
- Ⓕ Elektrodun göre kaynak akımının seçimi için Tablo (vasıfsız kaynakçı)
- Ⓕ الجدول لاختيار لحام الحالي وفقا لقطب (لحام غير المهيرة)
- Ⓕ Tablica za izbor struje zavarivanja u skladu sa elektrodom
- Ⓕ Tablica za odabir struje zavarivanja u skladu s elektrodom
- Ⓕ Табела за избор на заварувачка струја во согласност со типот на електродата (неквалификуван заварувач)
- Ⓕ Tabel pentru selectarea curentului de sudură în funcție de electrod (sudor necalificat)
- Ⓕ Таблица за избор на заваръчен ток съгласно електрод (неквалифициран заварчик)

Electrode size [mm]	1,6	2,0	2,5	3,2	4,0	5,0
Rutile AWS E6013	30-55 A	45-70 A	50-100 A	80-130 A	120-170 A	150-250A
Basic AWS E7018	50-75 A	60-100 A	70-120 A	110-150 A	140-200 A	190-260 A
Stainless Steel AWS E308	25-35 A	30-60 A	40-80 A	70-100 A	90-140 A	
Cast Iron AWS E 307			40-80 A	70-100 A	80-140 A	90-170 A

AMP~SETx0,76+19

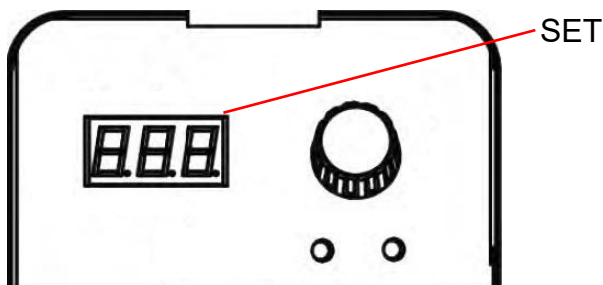



EXAMPLE RUTILE AWS E6013

SET(Fig 1,A1)	AMP	Electrodes (mm)
28	40A	1,6
48	55A	2,0
80	80A	2,5
126	115A	3,2

Tab. B-2

<p> I Dati Tecnici Saldatrici GB Welding Machine Technical Data F Données Techniques du Poste a Souder E Datos Técnicos de la Soldadora PT Dados Técnicos do Aparelho de soldar D Technische Daten Schweissmaschine NL Lassen Machine Technische gegevens NO Sveiseapparat Tekniske data SE Svetsmaskin Tekniska data </p>	<p> DK Tekniske data Welder FIN Hitsauskone Tekniset tiedot RU Сварочный аппарат Технические данные PL Dane Techniczne GR Τεχνικά δεδομένα μηχάνημα συγκόλλησης CZ Technické údaje svařovacího stroje SK Technické údaje zvárania SL Varilni stroj Tehnični podatki LV Tehniskie dati </p>	<p> EE Tehnilised andmed LT Suvirinimo staklės Techniniai TR Kaynak Makina Teknik SA آلة لحام البيانات الفنية BO Tehnički podaci aparata za zavarivanje HR Tehnički podaci aparata za zavarivanje MAK Технички податоци на машината за заварување RO Masini de sudat Date tehnice BG Технически данни за заваръчна машина </p>
---	---	---

Ph	$I_{2\max}$ [A] -X%	W x H x L [mm]	 [Kg]	 MIN
230V~1 50-60 Hz	140A-10% 160 MAX	135x200x340	3,6	9,0 kVA

- 1 Elenco pezzi di ricambio
- GB Spare Parts List
- F Liste pieces detachées
- E Lista Piezas de Repuesto
- PT Lista Peças de reposição
- D Lijst van reserve-onderdelen

- NL Ersatztelliste
- NO Reserverdeler List
- SE Reservdelslista
- FIN Varaosaluettelo
- RU Список запасных частей
- PL Lista części zamiennych

- GR Κατάλογος ανταλλακτικών
- CZ Seznam náhradních dílů
- SK Zoznam náhradných dielov
- SL Seznam Rezervni deli
- V Rezerves daju saraksts
- EE Varuosade nimekiri

- LT Atsarginės dalys sąrašas
- TR Yedek parça listesi
- SA قائمة قطع غيار
- BO Spisak rezervnih delova
- HR Popis rezervnih dijelova
- MXC Содржина на резервни делови

- RO Lista de piese de schimb
- BG Списък с резервни части



GB To request spare parts, please indicate: product code, serial number, spare part number.

F D'après le numéro de pièce de rechange, veuillez indiquer: le code du produit, le numéro de série, le code de la pièce de rechange.

I Per richiederle i pezzi di ricambio serve indicare: codice del modello, numero di matricola, codice del ricambio.

E Para pedir repuestos, por favor indicar: código del producto, su número de serie y número del repuesto.

PT Para pedir acessórios, por favor indicar: código do produto, número de série e número do acessório.

NL Voor het aanvragen van onderdelen graag productcode, serienummer en onderdeelnummer aangeven.

D Um Ersatzteile zu bestellen, geben Sie bitte folgendes an: Produktcode, Seriennummer, Ersatzteilcode.

NO For å be om reservedeler, vennligst oppgi: Modellnummer, serienummer, reservedelnummer.

SE För att beställa reservdelar, vänligen ange: artikelnummer för produkten, serienummer, reservdelsnummer.

OK For at anmode om reservedele, angiv venligst: Model nummer, serienummer, reservedelsnummer.

FIN Pyydä varaosia ilmoittamalla: Malli, sarjanumero ja varaosanumero.

RU Чтобы запросить запасные части, укажите: номер коду модели, номер серийного производства и код запчасти.

PL Aby zamówić części zamienne potrzebujemy: numer kodu modelu, numer seryjny maszyny i kod części zamiennnej.

GR Για να ζητήσετε ανταλλακτικά, παρακαλώ όπως δώσετε: κωδικό προϊόντος, σειριακό αριθμό και αριθμό ανταλλακτικού.

HU Kérjen pótalkatrészeket, kérjük, jelezze: Tipusszám, sorozatszám, pótalkatrész szám.

CZ Pro vyžádání náhradních dílů uveďte: číslo modelu, sériové číslo, číslo náhradního dílu.

SK Na vyžiadanie náhradných dielov uveďte: číslo modelu, sériové číslo, číslo náhradnej diely.

V Rezerves daju pasūtīšanai lūdzu norādīt: iekārtas kodu, seriāžas numuru, rezerves daļas kodu.

EE Varuosade taotlemiseks palun märkige: Mudelinumber, seerianumber, varuosade number.

LT Atsarginių dalių užklausi prašome pateikti: produkto kodą, serijinį numerį, atsarginės detalės numerį.

RO Pentru a solicita piese de schimb, vă rugăm să indicați: Numărul modelului, numărul de serie, numărul piesei de schimb.

BG За да поискате резервни части, моля, посочете: Номер на модела, серийен номер, номера на резервната част.

TR Yedek parça siparişlerinizde: Ürün kodunu, seri numarasını ve yedek parça numarasını bildiriniz.

HR Prilikom naručivanja rezervnih dijelova molimo navedite podatke: šifru proizvoda, serijski broj, šifru rezervnog dijela.

SV Pri narocilu rezervnih delov vas prosimo, da navedete sledece podatke: kodo produkta, serijsko številko, kodo rezervnega dela.

SA المنتج الرقم التسلسلي، الخيار رقم الجزء، طلب قطع الغيار.

HR Prilikom poručivanja rezervnih delova molimo javiti sledeće informacije: šifru proizvoda, serijski broj, kod rezervnog dela.

HR Prilikom poručivanja rezervnih dijelova molimo javiti sledeće informacije: šifru proizvoda, serijski broj, kod rezervnog dijela.

HR Kada naručujete rezervni delovi, navedete gi sleđnite informatti: šifra na proizvodot, serijski broj, kod za rezervni delovi.

No	Desc				Code
1	I - Maniglia GB - Handle F - Poignée E - Manija PT - Punho D - Griff NL - Handvat	NO - Håndtak SE - Handtag FIN - Kahva RU - Ручка PL - Uchwyt GR - Λαβή CZ - Rukojeť	SK - Rukoväť SL - Ročaj LV - Rokturis EE - Käepide LT - Rankena TR - Kolu SA - مقبض	BO - Rukohvat HR - Držač MAK - Рачка RO - Maner BG - Дръжка	M01800SP
2	I - Manopola GB - Knob F - Bouton E - Nudo PT - Botão D - Knopf NL - Knop	NO - knott SE - Knopp FIN - Nuppi RU - ручка PL - Pokrętło GR - Λαβή CZ - Knoflík	SK - gombík SL - Knob LV - Knob EE - Nupp LT - Rankena TR - tokmak SA - مقبض الباب	BO - Knob HR - dugme MAK - Knob RO - mâner BG - копче	M388200SP
3A	I - Pannello frontale GB - Frontal panel F - Panneau frontal E - Panel frontal PT - Painel frontal D - Frontplatte NL - Frontpaneel	NO - Frontpanel SE - Frontpanel FIN - Eturpaneeli RU - Фронтальная панель PL - Panel czolowy GR - Μετωπικός πίνακας CZ - Čelní panel	SK - Čelný panel SL - Prednja plošča LV - Priekšējais panelis EE - Esipaneel LT - Priekinis skydas TR - Ön panel SA - لوحة أمامية	BO - Prednji panel HR - Prednja ploča MAK - Преден панел RO - Panoul frontal BG - Фаронен панел	M01801SP
3B	I - Pannello posteriore GB - Back panel F - Panneau arrière E - Panel posterior PT - Painel traseiro D - Rückseite NL - Achterpaneel	NO - Bakpanel SE - Bakpaneelen FIN - Takarpaneeli RU - Задняя панель PL - Panel tylny GR - Πίσω πλαίσιο CZ - Zadní panel	SK - Zadný panel SL - Zadnja plošča LV - Aizmugurējais panelis EE - Tagasi paneel LT - Atgal panel TR - Arka panel SA - اللوحة الخلفية	BO - Zadnja ploča HR - Stražnja ploča MAK - Задна плоча RO - Panoul din spate BG - Заден панел	M01802SP
4	I - Connettore GB - Connector F - Connecteur E - Conector PT - Conector D - Verbinder NL - Connector	NO - Kontakt SE - Anslutning FIN - Liitin RU - Коннектор PL - Złącze GR - Συνδεδητής CZ - Konektor	SK - Konektor SL - Priključek LV - Savienotājs EE - Pistik LT - Jungtis TR - bağlayıcı SA - موصل	BO - Konektor HR - Priključak MAK - Конектор RO - Conector BG - Съединител	M431125SP
5	I - Mantello GB - Mantle F - Manteau E - Manto PT - Manto D - Mantel NL - Mantel	NO - Mantle SE - Mantel FIN - vaipra RU - накидка PL - Płaszcz GR - Μανδύας CZ - Mantle	SK - skryť SL - Mantle LV - Mantle EE - Mantle LT - Mantija TR - Örtü SA - عباءة	BO - Mantle HR - Plašt MAK - Мантија RO - Manta BG - мантия	S03336SP
6	I - Interruttore di alimentazione GB - Power switch F - Interrupteur E - Interruptor de alimentación PT - Interruptor de alimentação D - Stromschalter NL - Stroomschakelaar	NO - Strømbryteren SE - Strömbrytare FIN - Virtakytkin RU - Выключатель PL - Przycisk zasilania GR - Διακόπτης ρεύματος CZ - Vypínač	SK - Vypínač SL - Stikalo za vklop LV - Strāvas slēdzis EE - Toitelüliti LT - Maitinimo jungiklis TR - Güç düğmesi SA - مفتاح التشغيل	BO - Prekidač HR - Prekidač za napajanje MAK - Прекинувач RO - Întregător BG - Превключвател на захранването	M485100SP
7	I - Cavo di alimentazione GB - Supply cable F - Câble d'alimentation E - Cable de suministro PT - Cabo de alimentação D - Versorgungskabel NL - Voedingskabel	NO - Forsyningskabel SE - Matningskabel FIN - Toimituskaapeli RU - Кабель питания PL - Kabel zasilający GR - Καλώδιο τροφοδοσίας CZ - Napájecí kabel	SK - Napájecí kábel SL - Napajalni kabel LV - Piegādes kabelis EE - Toitekaabel LT - Tiekimo kabelis TR - Besleme kablosu SA - كابل العرض	BO - Kabl za napajanje HR - Opskrbni kabel MAK - Кабел за напојување RO - Cablu de alimentare BG - Кабел за захранване	M581000SP
8	I - Ventola GB - Fan F - Ventilateur E - Ventilador PT - Ventilador D - Ventilator NL - Ventilator	NO - Fan SE - Fläkt FIN - Tuuletin RU - Поклонник PL - Wentylator GR - Ανεμιστήρας CZ - Fanoušek	SK - Ventilátor SL - Fan LV - Ventilators EE - Fänn LT - Ventilatorius TR - fan SA - معجب	BO - Fan HR - Ventilator MAK - Навивач RO - Ventilator BG - фен	M500268SP
9	I - Scheda elettronica GB - Electronic Card F - Carte électronique E - Tarjeta electrónica PT - Cartão Eletrónico D - Elektronische Karte NL - Elektronische kaart	NO - Elektronisk kort SE - Elektroniskt kort FIN - Elektroninen kortti RU - Электронная карта PL - Karta elektroniczna GR - Ηλεκτρονική Κάρτα CZ - Elektronická karta	SK - Elektronická karta SL - Elektronska kartica LV - Elektroniskā karte EE - Elektrooniline kaart LT - Elektroninė kortelė TR - Elektronik kart SA - بطاقة إلكترونية	BO - Elektronska kartica HR - Elektronska kartica MAK - Електронска картичка RO - Cartelă electronică BG - Електронна карта	AW50160CRDPRSP
10	I - Potenziometro + display GB - Potentiometer + Display F - Potentiomètre + Affichage E - Potenciómetro + pantalla PT - Potenciómetro + Display D - Potentiometer + Anzeige NL - Potentiometer + display	NO - Potensiometer + Skjerm SE - Potentiometer + Display FIN - Potentiometri + näyttö RU - Потенциометр + дисплей PL - Potencjometr + wyświetlacz GR - Ποτενσιόμετρο + Οθόνη CZ - Potenciometr + displej	SK - Potenciometer + displej SL - Potenciometer + prikazovalnik LV - Potenciometers + displejs EE - Potentsiometer + ekraan LT - Potenciometras + ekranas TR - Potansiyometre + Ekran SA - الجهد + العرض	BO - Potenciometar + ekran HR - Potenciometar + zaslon MAK - Потенциометар + екран RO - Potențiometri + Afişaj BG - Потенциометър + дисплей	M01794SP
11	I - Fondo GB - Bottom F - Bas E - Fondo PT - Inferior D - Unterseite NL - Bodem	NO - Bunn SE - Botten FIN - pohja RU - Дно PL - Dolny GR - Κάτω μέρος CZ - Dno	SK - dno SL - Dno LV - Apakšā EE - Alt LT - Apačioje TR - Alt SA - الأسفل	BO - Dno HR - Dno MAK - Долу RO - Fund BG - дъно	S03333SP
12	I - Staffa di ancoraggio GB - Anchor bracket F - Support d'ancrage E - Soporte de anclaje PT - Suporte de âncora D - Ankerwinkel NL - Ankerbeugel	NO - Ankerbrakett SE - Ankerkonsol FIN - Ankkurikannatin RU - Анкерная скобка PL - Wspornik kotwicy GR - Βραχίονας στερεώσεως CZ - Kotvící konzola	SK - Kotevná konzola SL - Sidrni nosilec LV - Enkura kronšteins EE - Ankruihoija LT - Inkaro laikiklis TR - Çapa braketli SA - قوس مرصاة	BO - Sidrena konzola HR - Sidreni nosač MAK - Сидро заградата RO - Ancoara de sprijin BG - Котвена скоба	S03334SP

GB- EU DECLARATION OF CONFORMITY

This declaration of conformity is issued under the sole responsibility of the manufacturer. • Product model / Unique identification of the EEE (Electrical and electronic equipment) ¹ • Name and address of the manufacturer ² • Object of the declaration ³ • The object of the declaration described above is in conformity with Directive ⁴; where possible, compliance is determined by the EC declarations issued by the suppliers along the raw material supply chain • The object of the declaration described above is in conformity with the relevant harmonisation legislation ⁵ • Additional information ⁶

F- DÉCLARATION DE CONFORMITÉ UE

Cette déclaration de conformité est établie sous la seule responsabilité du fabricant. • Modèle de produit / identification unique de l'EEE (équipements électriques et électroniques) ¹ • Nom et adresse du fabricant ² • Objet de la déclaration ³ • L'objet de la déclaration décrit ci-dessus est conforme à la directive ⁴; où possible la conformité est déterminée par les déclarations CE émises par les fournisseurs de la chaîne d'approvisionnement des matières premières • L'objet de la déclaration décrit ci-dessus est conforme avec la législation d'harmonisation pertinente ⁵ • Informations supplémentaires ⁶

IT - DICHIARAZIONE DI CONFORMITÀ UE

La presente dichiarazione di conformità è rilasciata sotto la responsabilità esclusiva del fabbricante. • Modello di prodotto / Identificazione unica dell'EEE ¹ • Nome e indirizzo del fabbricante ² • Oggetto della dichiarazione ³ • L'oggetto della dichiarazione di cui sopra è conforme alla direttiva ⁴; ove possibile la conformità è determinata dalle dichiarazioni CE rilasciate dai fornitori lungo la catena di approvvigionamento delle materie prime • L'oggetto della dichiarazione di cui sopra è conforme alla normativa di armonizzazione ⁵ • Informazioni supplementari ⁶

E - DECLARACION DE CONFORMIDAD UE

Esta declaración de conformidad se expide bajo la exclusiva responsabilidad del fabricante. • Modelo de producto / identificación única del AEE ¹ • Nombre y dirección del fabricante ² • Objeto de la declaración ³ • El objeto de la declaración descrita anteriormente es conforme con la Directiva ⁴; cuando sea posible, el cumplimiento está determinado por las declaraciones CE emitidas por los proveedores a lo largo de la cadena de suministro de materia prima • El objeto de la declaración anterior es de acuerdo con la legislación de armonización ⁵ • Información adicional ⁶

PT - DECLARAÇÃO DE CONFORMIDADE CE

Esta declaração de conformidade foi emitida e é da inteira responsabilidade do fabricante. • Modelo do produto / Identificação do EEE (Equipamento elétrico e eletrônico) ¹ • Nome e endereço do fabricante ² • Objeto da declaração ³ • O objeto da declaração acima descrito está em conformidade com a Diretiva ⁴; sempre que possível, a conformidade é determinada pelas declarações CE emitidas pelos fornecedores ao longo da cadeia de suprimentos de matérias-primas • O objeto da declaração acima descrito está em conformidade com a legislação harmonizada ⁵ - Informação adicional ⁶

NL - EU CONFORMITEITSVERKLARING

Deze conformiteitsverklaring wordt verstrekt onder de volledige verantwoordelijkheid van de fabrikant. • Product model / unieke identificatie van de EEA (Elektrische en elektronische apparatuur) ¹ • Naam en adres van de fabrikant ² • Voorwerp van de verklaring ³ • Het hierboven beschreven voorwerp van verklaring is conform richtlijn ⁴; waar mogelijk wordt de naleving bepaald door de EG-verklaringen van de leveranciers in de toeleveringsketen van grondstoffen • Het hierboven beschreven voorwerp van verklaring is conform de desbetreffende harmonisatiewetgeving ⁵ • Extra informatie ⁶

D- EU Konformitätserklärung

Diese Konformitätserklärung ist unter der alleinigen Verantwortung des Herstellers ausgestellt. • Produktmodell / Eindeutige Identifikation des EEE (Elektro- und Elektronik-Geräte) ¹ • Name und Adresse des Herstellers ² • Gegenstand der Erklärung ³ - Gegenstand der Erklärung oben beschrieben, ist in Übereinstimmung mit der Richtlinie ⁴; wo möglich wird die Konformität von den CE Erklärungen der Lieferanten entlang der Rohstoffversorgungskette bestimmt • Gegenstand der Erklärung oben beschrieben, ist in Übereinstimmung mit den entsprechenden Harmonisierungsvorschriften ⁵ • Zusätzliche Informationen ⁶

NO - EU-SAMSVARERKLÆRING

Denne samsvarerklæringen er utstedt under fabrikantens ansvar. • Produktmodell/unik identifikasjon til EEE (elektrisk og elektronisk utstyr) ¹ • Navn og adresse til fabrikanten ² • Gjenstand for erklæring ³ • Gjenstand for erklæring beskrevet ovenfor er i samsvar med Direktivet ⁴; der det er mulig, bestemmes overholdelsen av EF-erklæringer utstedt av leverandørene langs råvareforsyningskjeden • Gjenstand for erklæring beskrevet ovenfor er i samsvar med relevant lovgivning ⁵ - Ekstra informasjon ⁶

SE - EU FÖRSÄKRAN OM ÖVERENSSTÄMMELSE

Vi som producent garanterar på eget ansvar att denna produkt uppfyller och följer nämnda standarder och bestämmelser. • Produktmodell / unik identification under EEE (Elektrisk och elektronisk utrustning) ¹ • Namn och adress till producenten ² • Produkt som omfattas av försäkringen ³ • Produkten som omfattas av ovanstående försäkringen är ⁴; om möjligt bestäms överensstämmelse av EG-deklarationer som utfärdats av leverantörerna längs råvaruförskningskedjan • Produkten som omfattas av ovanstående försäkringen överensstämmer med berörd harmoniseringslagstiftning ⁵ - Tilläggsinformation ⁶

DK - EU OVERENSSTEMMELSEERKLÆRING

Denne overensstemmelseerklæring er udstedt under producentens eneansvar. • Produktmodel / unik identifikation iht. EEE (elektrisk og elektronisk udstyr) ¹ • Navn og adresse på producenten ² • Erklæringens genstand ³ • Formålet med ovennævnte erklæring er i overensstemmelse med direktiv ⁴; hvor det er muligt, bestemmes overholdelsen af EF-erklæringer, der er udstedt af leverandørene langs råvareforsyningskæden • Formålet med ovennævnte erklæring, er i overensstemmelse med den relevante harmoniseringslovgivning ⁵ • Yderligere information ⁶

FIN - EU-VAATIMUSTENMUKAISUUSVAKUUTUS

Tämä vaatimustenmukaisuusvakuutus annetaan yksinomaan valmistajan vastuulla. • Tuotemalli / sähkö- ja elektroniikkalaitteen yksilöllinen tunniste ¹ • Valmistajan nimi ja osoite ² • Vakuutuksen kohde ³ • Yllä kuvattu vakuutuksen kohde on yhdenmukainen direktiivin kanssa ⁴; mahdollisuuksien mukaan vaatimustenmukaisuus määritetään raaka-aineiden toimitusketjun toimittajien antamalla EY-ilmoituksilla • Yllä kuvattu vakuutuksen kohde on yhdenmukainen asiaankuuluvan yhdenmukaistamislaainsäädännön kanssa ⁵ - Lisätietoja ⁶

RO - DECLARATIE DE CONFORMITATE

Această declarație de conformitate este emisă pe răspunderea exclusivă a producătorului. • Modelul produsului / Identificarea unică EEE (echipamente electrice și electronice) ¹ • Denumirea și adresa producătorului ² • Obiectul declarației ³ • Obiectul declarației descris mai sus este în conformitate cu Directiva ⁴; atunci când este posibil, respectarea este determinată de declarațiile CE emise de furnizori de-a lungul lanțului de furnizare de materii prime • Obiectul declarației descris mai sus este în conformitate cu legislația armonizată ⁵ • Informații suplimentare ⁶

PL - DEKLARACJA ZGODNOSCI UE

Niniejsza deklaracja zgodności wydana zostaje na wyłączną odpowiedzialność producenta. • Model produktu/niepowtarzalny identyfikator AEE ¹ • nazwa i adres fabrykanta ² • przedmiot deklaracji ³ • przedmiot deklaracji zgodny z dyrektywą Unii Europejskiej ⁴; tam, gdzie to możliwe, zgodność jest określona w deklaracjach WE wydanych przez dostawców wzdłuż łańcucha dostaw surowca • przedmiot deklaracji jest zgodny z harmonizacją prawodawstwa ⁵ - informacje dodatkowe ⁶

GR - UE Δήλωση Συμμόρφωσης

Αυτή η δήλωση χορηγείται μόνο από τον κατασκευαστή του μηχανήματος. • Μοντέλο προϊόντος / Μοναδική ταυτοποίηση από EEE (Ηλεκτρικές και ηλεκτρονικές συσκευές) ¹ • Όνομα και διεύθυνση κατασκευαστή ² • Αντικείμενο δήλωσης ³ • Το αντικείμενο δήλωσης να περιγράφεται σύμφωνα με τις οδηγίες ⁴; όπου είναι δυνατόν, η συμμόρφωση καθορίζεται από τις δηλώσεις EK που εκδίδουν οι προμηθευτές κατά μήκος της αλυσίδας εφοδιασμού πρώτων υλών • Το αντικείμενο της δήλωσης εναρμονίζεται σύμφωνα με την σχετική νομοθεσία ⁵ • Συμπληρωματική πληροφορία ⁶

HU - EU MEGFELELŐSÉGI NYILATKOZAT

Ezt a megfelelőségi nyilatkozatot a gyártó kizárólagos felelősségével adja ki. • Az EEK (Elektromos és elektronikus készülék) Termékszám / Egyedi azonosítója ¹ • A gyártó neve és címe ² • A nyilatkozat tárgya ³ • A fenti nyilatkozat tárgya megfelel a vonatkozó EU irányelvnek ⁴; ahol lehetséges, a megfelelést a nyersanyag-ellátási lánc mentén a beszállítók által kiadott EK-nyilatkozatok határozzák meg • A fenti nyilatkozat tárgya megfelel a rá vonatkozó jogharmonizációnak ⁵ • További információk ⁶

CZ - EU-prohlášení

Toto prohlášení je vystaveno zodpovědným výrobcem. • Typ výrobku / jednoznačná identifikace EEE (elektrické- a elektronické zařízení-stroje) ¹ • Název a adresa výrobce ² • Předmět prohlášení ³ • Předmět prohlášení nahoře uvedený je v souladu se směrnicí ⁴; pokud je to možné, je shoda určena prohlášeními ES vydanými dodavateli v dodavatelském řetězci surovin • Předmět prohlášení nahoře uvedený je v souladu s odpovídající předepsanou shodou (normou) ⁵ • Dodatečné informace ⁶

SK - EU VYHLÁSENIE O ZHODE

Toto vyhlásenie o zhode sa vydáva na výhradnú zodpovednosť výrobcu. • Model výrobku / Jedinečná identifikácia EEE (elektrického a elektronického vybavenia) ¹ • Meno a adresa výrobcu ² • Predmet vyhlásenia ³ • Predmet hore uvedeného vyhlásenia je v zhode so smernicou ⁴; pokiaľ je to možné, súlad sa určuje vo vyhláseniach ES vydaných dodávateľmi v dodávateľskom reťazci surovín • Predmet hore uvedeného vyhlásenia je v zhode s príslušnými harmonizačnými právnymi predpismi ⁵ • Dodatočné informácie ⁶

LV - ES atbilstības deklarācija

Šī atbilstības deklarācija ir izdota uz pilnu ražotāja atbildību. • Produkta kods / Unikāls identifikācijas numurs, kas ir elektroinstrumentiem un elektroiekārtām ¹ • Nosaukums un ražotāja adrese ² • Deklarējamais priekšmets ³ • Augstāk minētais deklarējamais priekšmets ir saskaņā ar attiecīgajām direktīvām ⁴; ja iespējams, atbilstību nosaka ar EK deklarācijām, ko izejvielu piegādes ķēdē izsniedz piegādātāji • Augstāk minētais deklarējamais priekšmets ir saskaņā ar attiecīgajiem tiesību aktiem ⁵ • Papildinformācija ⁶

EE - EL VASTAVUSTUNNISTUS

Käesolev vastavustunnistus on välja antud tootja ainuvastutusel. • Tootemudel / EEE (elektri- ja elektroonikaseadmete) ainulaadne identifitseerimistunnus ¹ • Tootja nimi ja aadress ² • Tunnistuse objekt ³ • Ülal kirjeldatud tunnistuse objekt vastab Direktiivile ⁴; võimaluse korral määratakse vastavus kindlaks EÜ deklaratsioonidega, mille väljastavad tarnijad kogu tooraine tarneahelas • Ülal kirjeldatud tunnistuse objekt vastab vastavatele ühtlustatud õigusaktidele ⁵ • Lisateave ⁶

LT - ES ATITIKTIES DEKLARACIJA

Ši atitikties deklaracija yra parengta gamintojo, priimančio už ją pilną atsakomybę. • Produkto modelis / Unikali EEE (Elektros ir elektronikos įrangos) identifikacija ¹ • Gamintojo pavadinimas ir adresas ² • Atitikties deklaracijos objektas ³ • Deklaracijos objektas, aprašytas aukščiau atitinka direktyvą ⁴; jei įmanoma, atitikties nustatoma pagal EB deklaracijas, kurias išduoda žaliavų tiekimo grandinėje esantys tiekėjai • Deklaracijos objektas aprašytas aukščiau atitinka darnųjų standartų kriterijus ⁵ • Papildoma informacija ⁶

RUS (РУС) - EU ДЕКЛАРАЦИЯ СООТВЕТСТВИЯ

Настоящая декларация соответствия является заявлением производителя под его полную ответственность. • Наименование модели / Уникальная идентификация EEE (Электрическое и электронное оборудование) ¹ • Наименование и адрес производителя ² • Объект декларации ³ • Объект декларации, описанный выше, соответствует Директиве ⁴; где это возможно, соответствие определяется декларациями ЕС, выпущенными поставщиками по всей цепочке поставок сырья • Объект декларации, описанный выше, соответствует действующему законодательству по гармонизации ⁵ • Дополнительная информация ⁶

BG (БГ) - ЕО ДЕКЛАРАЦИЯ ЗА СЪОТВЕТСТВИЕ

Тази декларация за съответствие се издава изцяло на отговорността на производителя. • Модел продукт / Уникална идентификация на ЕЕО (Електрическо и електронно оборудване) ¹ • Име и адрес на производителя ² • Предмет на декларацията ³ • Предметът на декларацията, описан по-горе, е в съответствие с Директива ⁴; където е възможно, спазването се определя от декларациите на ЕО, издадени от доставчиците по веригата на доставки на суровини • Предметът на декларацията, описан по-горе, е в съответствие с приложимото законодателство за хармонизация ⁵ • Допълнителна информация ⁶

TK- UYGUNLUK AB BEYANI

Bu uygunluk beyanı sadece üreticinin sorumluluğunda düzenlenir. • Ürün Modeli/Elektronik ve Elektronik Ekipmanın (EEE) Model Numarası ¹ • Üreticinin ünvan ve adresi ² • Beyan Edilen Ürün ³ • Yukarıda tanımlanmış beyanın ürün, direktif ile uyumludur ⁴; mümkün olduğunda, tedarikçiler tarafından hammadde tedarik zinciri boyunca verilen EC beyannamelerine uygunluk belirlenir • Yukarıda tanımlanmış beyanın ürün, ilgili mevzuat ile uyumludur ⁵ • Ek bilgi ⁶

HR - EU izjava o skladnosti

Ova izjava o skladnosti izdana isključivo pod odgovornošću proizvođača. • Model Proizvod / Jedinstveni identifikacijski broj od EEO (električne i elektroničke opreme) ¹ • Naziv i adresa proizvođača ² • Predmet deklaracije ³ • Predmet deklaracije je prethodno opisan u skladu s Direktivom ⁴; tamo gdje je to moguće, usklađenost je određena EC izjavama koje su dobavljači dali u lancu opskrbe sirovinama • Predmet deklaracije prethodno je opisan u skladu s važećim propisima za usklađivanje ⁵ • Dodatne informacije ⁶

SI- UE Izjava o skladnosti

Ta izjava o skladnosti je izdana na lastno odgovornost proizvajalca. • Model izdelka / Edinstvena identifikacija EEO (električne in elektronska oprema) ¹ • Naziv in naslov proizvajalca ² • Predmet izjave ³ • Predmet izjave opisan zgoraj je v skladu z direktivo ⁴; kjer je to mogoče, skladnost določa izjava ES, ki jo izdajo dobavitelji v dobavni verigi surovin • Predmet izjave opisan zgoraj je v skladu z zakonodajo ⁵ • Dodatne informacije ⁶

ГБ - ЕУ ДЕКЛАРАЦИЈА ЗА СООБРАЗНОСТ

Оваа изјава за сообразност се издава под единствена одговорност на производителот. • модел Производ / Единствена идентификација на ЕЕЕ (Електрична и електронска опрема) ¹ • Име и адреса на производителот ² • Предмет на декларацијата ³ • Целта на декларацијата опишана погоре е во согласност со Директивата ⁴; таму каде што е можно, усогласеноста се утврдува со декларациите на ЕК издадени од добавувачите долж синџирот на снабдување со суровини • Предмет на декларацијата опишана погоре е во согласност со релевантната законска регулатива за усогласување ⁵ • Дополнителни информации ⁶

BA - IZJAVA O USKLAĐENOSTI

Ova izjava o usklađenosti izdata je pod jedinstvenom odgovornošću proizvođača. • Model proizvoda / Unikatna identifikacija od EEE (električna i elektronska oprema) ¹ • Име i adresa proizvođača ² • Predmet izjave ³ • Predmet izjave opisan iznad je u skladu sa direktivom ⁴; gdje je to moguće, usklađenost je određena EC izjavama koje su dobavljači izdali duž lanca opskrbe sirovinama • Predmet izjave opisan iznad je u skladu sa zakonskim odredbama ⁵ • Dodatne informacije ⁶

يتم إصدار إعلان المطابقة هذا تحت مسؤولية الجهة المصنعة وحدها.

• اسم وعنوان الشركة المصنعة ¹ • كائن الإعلان ² • كائن الإعلان الموضوع أعلاه متوافق مع EEE طراز المنتج / التحديد الفريد ل (المعدات الكهربائية والإلكترونية) ³ • يتم تحديد الامتثال من خلال الإعلانات الأوروبية الصادرة عن الموردين على طول سلسلة التوريد للمواد الخام • موضوع الإعلان المذكور التوجيه ⁴; حيثما كان ذلك ممكناً، يتم تحديد الامتثال من خلال الإعلانات الأوروبية الصادرة عن الموردين على طول سلسلة التوريد للمواد الخام • معلومات إضافية ⁵ • معلومات إضافية ⁶

1. GX 160 / 51051

2. AWELCO Inc. Production S.p.A. - 83040 - Conza d. C. - Italy - email: info@awelco.com - phone: +39 0827 363601 - fax: +39 0827 36940

3. WELDING MACHINE

4. LVD 2014/35/EU Low Voltage Directive
EMC 2014/30/EU Electromagnetic Compatibility Directive

RoHS II 2011/65/EU Restriction of Hazardous Substances Directive
RoHS II 2011/65/EU Annex II: Delegated Directive (EU) 2015/863

5. LVD IEC 60974-1:2017 - EN 60974-1:2018/A1:2019
EMC IEC 60974-10:2014 - EN 60974-10:2014

6.

M. Di Leva – CEO

Data: 07/10/2021

- I** **GARANZIA:** La ditta costruttrice si rende garante del buon funzionamento delle macchine e si impegna ad effettuare gratuitamente la sostituzione dei pezzi che si deteriorassero per cattiva qualità di materiale o per difetti di costruzione entro 24 MESI dalla data di vendita della macchina comprovata sul certificato per paesi della comunità europea ed entro 12 MESI per paesi extracomunitari. Gli inconvenienti derivati da un'errata utilizzazione, manomissione od incuria, danni da trasporto sono esclusi dalla garanzia. Inoltre si declina ogni responsabilità per tutti i danni diretti ed indiretti. Le macchine rese, anche se in garanzia, dovranno essere spedite in PORTO ASSEGNATO (previo accordo con l'azienda) e verranno restituite in PORTO FRANCO se la garanzia è applicabile. Il certificato di garanzia ha validità solo se accompagnato da scontrino o bolla di consegna menzionante l'articolo.
- GB** **WARRANTY:** The manufacturer warrants the good working of the machines and takes the engagement of performing free of charge the replacement of the pieces which should result faulty for bad quality of the material or of defects of construction within 24 MONTHS from the date of selling of the machine, proved on the certificate for countries of the European community and within 12 MONTHS for extracommunitarian countries. The inconvenients coming from bad utilisation, tamperings or carelessness are excluded from the guarantee while all responsibility is refused for all direct or indirect damages. Machines to be returned, to verify if defect become from factory and so under warranty, they can be sent at carriage forward (but please after agreement with factory about the choice of forwarder) and they will be sent back at carriage free of charge.
- F** **GARANTIE:** Le Constructeur garantit le bon fonctionnement de son matériel et s'engage à effectuer gratuitement le remplacement des pièces contre tout vice ou défaut de fabrication pendant 24 MOIS qui suivent la livraison du matériel à l'utilisateur, livraison prouvée par le timbre de l'agent distributeur pour des pays du Communauté européen et dans les 12 MOIS pour les pays extracommunitarian. Les inconvenients qui dérivent d'une mauvaise utilisation de la part du client ou d'un mauvais entretien, ainsi que d'une modification non approuvée par nos services techniques sont exclus de la garantie et ceci décline notre responsabilité pour les dégâts directs ou indirects. Les produits rendus, pour la vérification si le défaut est sous responsabilité du fabriquant, il devront être livrés en port due (après avoir pris accord avec le fabriquant sur la choix du transporteur) et il seront rendus en port payé.
- E** **GARANTIA:** El fabricante garantiza el buen funcionamiento de las maquinas y se compromite a efectuar gratuitamente la substitución de las piezas deterioradas por mala calidad del material o por defecto de fabricación, en un plazo de 24 MESES desde la fecha de compra indicada en el certificado para los países de la Comunidad Europea y en el plazo de 12 MESES para los países extracommunitarian. Las averias producidas por mala utilización o por negligencia, quedan excluidas de la garantía declinando toda responsabilidad por daños producidos directamente o indirectamente. Los equipos que deben ser devueltos, para verificar si el defecto es responsabilidad del fabricante, pueden ser enviados en porte debido (después haber concordado con la fabrica el nombre del transportista) y seran devueltos en porte pagado.
- PT** **GARANTIA:** O fabricante garante o bom vorking das máquinas e toma o compromisso de executar gratuito a substituição das partes que devem resultar defeituosas para a má qualidade do material ou de defeitos da construção dentro de 24 MESES desde o dia do começo da máquina, comprovada no certificado de países da Comunidade Européia e dentro de 12 MESES de países extracommunitarian. Os inconvenients que vêm de má utilização, tamperings ou descuido são excluidos da garantia enquanto toda a responsabilidade é recusada para todos os danos diretos ou indiretos. As máquinas que têm de ser devolvidas, mesmo se eles forem embaixo da garantia têm de ser enviadas CARRETO PAGO e serão CARRUAGEM devolvida para AFRENTE. O certificado da garantia é válido só se uma conta fiscal ou uma nota de entrega forem com ele.
- NL** **GARANTIE:** De fabrikant garandeert het goed functioneren van het apparaat en zal onderdelen met aangetoonde materiaalgebreken of fabricagefouten binnen 24 MAANDEN na aankoop van het apparaat, aantoonbaar door middel van het door de handelaar gestempelde certificaat, gratis vervangen voor landen van de Europese Gemeenschap en binnen 12 MAANDEN voor extracommunitarian landen. Problemen veroorzaakt door oneigenlijk gebruik, niet toegestane wijzigingen en slecht onderhoud zijn van deze garantie uitgesloten. Die beanstandeten maschinen, auch unter garantie, müssen frei haus an den service geschickt werden dann auch wieder frei haus an den kunden zurückgeschickt.
- D** **GARANTIE:** Der Hersteller gewährleistet einen guten Betrieb der Maschine und verpflichtet sich, im Falle eines Garantieanspruches, eine kostenlose Reparatur oder einen kostenlosen Ersatz von Ersatzteilen vorzunehmen. Diese Garantieleistung erfolgt ausschliesslich binnen 24 MONATEN nach Kauf der Maschine (Kaufbeleg), innerhalb der Europäischen Gemeinschaft (EU). Die Garantiezeit ausserhalb der EU beträgt 12 MONATE. Die Garantieleistung erfolgt nicht bei Defekten, die durch unsachmässigen Gebrauch, Transportschaden, Stürzen oder nicht autorisierten Reparaturen entstanden sind. Die zurückgelieferten Maschinen, auch unter Garantie, müssen FREI HAUS geliefert werden, nach der Reparatur werden diese anschließend wieder FREI HAUS zum EMPFÄNGER zurückgeschickt. Der Garantieschein ist nur gültig, wenn dieser mit einem Kassenzettel oder Lieferschein versehen ist. Die Garantieleistung, von zurückgesandter Ware, erfolgt ausschliesslich bei Fabrikations- oder Materialfehlern. Nach Vereinbarung mit dem Hersteller übernimmt dieser, im Rahmen der Garantie, die Kosten für den Rückversand.
- NO** **GARANTI:** Produsenten garanterer at maskinene skal fungere som de skal og forplikter seg til å kostnadsfritt for kunden skifte ut deler som følge av dårlig materialkvalitet eller konstruksjonsmessige defekter og det innenfor en periode på 24 MÅNEDER fra den datoen maskinen ble tatt i bruk. Dette gjelder EU-land. Garantien gjelder i 12 MÅNEDER i land utenfor EU. Ulemper som skyldes gal bruk, ukyndig fikling med og inngrep i maskiner eller skjødesløs behandling av maskiner er utelukket fra garantien og alt ansvar er utelukket for samtlige direkte eller indirekte skader som er påført maskinene. For maskiner som returneres til produsenten, også der garantien gjøres gjeldende, må avsender betale porto og maskinene vil bli returnert til kunden med porto dekket fra produsentens side. Garantiseddelen er kun gyldig dersom en kassakvittering eller leveranseseddel følger med.
- SE** **GARANTI** Tillverkaren garanterar att maskinen är i funktionsdugligt skick och åtar sig att gratis byta ut felaktiga eller felkonstruerade detaljer inom 24 månader från försäljningsdagen i länder inom den europeiska unionen och 12 månader i andra länder. Garantin gäller ej defekter som uppstått genom felaktig användning, transportskador eller obehöriga reparationsförsök. Vid garantianspråk skall utrustningen insändas utan kostnad för tillverkaren och återställs sedan på köparens bekostnad. Garantien gäller enbart tillsammans med kassakvitto eller fraktsedel.
- FIN** **TAKUU:** Valmistaja takaa laitteiden hyvän toiminnan ja lupautuu suorittamaan maksutta osien korvaamisen, jos osat osoittautuvat viallisiksi materiaalien huonon laadun tai valmistusvikojen vuoksi 24 KUUKAUDEN aikana laitteen myyntipäivästä laskien myyntiositteen mukaisesti Euroopan unionin maissa ja 12 KUUKAUDEN aikana EU:n ulkopuolisille maille. Viallisesta tai luvattomasta käytöstä tai huolimattomuudesta johtuvat toimintahäiriöt eivät kuulu takuun piiriin ja valmistaja ei ole vastuussa mistään suorista tai epäsuorista vahingoista. Palautettavat laitteet voidaan lähettää kuljetuspalvelulla (ota ensin yhteyttä valmistajaan ja varmista huolitsijan käyttö) ja ne palautetaan kuljetuspalvelun kautta maksutta.
- BG** **ГАРАНЦИЯ:** Производителят гарантира доброто функциониране на машините и поема задължението да извършва безплатно подмяната на частите, което би довело до повреда на лошо качество на материала или на дефекти в конструкцията в рамките на 24 МЕСЕЦА от датата на продажбата на машина, доказана на сертификата за страни от Европейската общност и в рамките на 12 МЕСЕЦА за извънкомунистически страни. Неудобствата, произтичащи от лошо оползотворяване, намеса или невнимание, се изключват от гаранцията, докато цялата отговорност се отказва за всички преки или косвени щети, които трябва да бъдат върнати, за да се провери дали дефектът е станал от фабриката и така в гаранция, те могат да бъдат изпратени по време на превоза напред (но след съгласуване с фабриката, моля, изчакайте изборът на спедитора) и те ще бъдат върнати безплатно при превоз.
- RU** **ГАРАНТИЯ:** Производитель гарантирует исправную работу данной продукции, а также бесплатную замену неисправных частей, поломка которых вызвана качеством материала или конструкции, в течение 24 месяцев со дня приобретения товара для стран ЕС, и в течение 12 месяцев со дня приобретения для других стран. Данная гарантия не покрывает случаи, вызванные неправильным использованием или небрежным обращением, а также повреждения в результате воздействия каких-либо посторонних предметов. Расходы на транспортировку неисправного аппарата до места проведения ремонтных работ оплачиваются владельцем аппарата, даже если аппарат находится на гарантии. Гарантийный талон действителен только в том случае, если к нему прилагается чек или накладная.
- PL** **GWARANCJA:** Wykonawca gwarantuje dobry stan maszyny izobowiazuje sie do wymiany czesci gratis ktore ulegna uszkodzeniu przez zla jakosc materialu lub wady konstrukcji do 24 miesiecy od daty uruchomienia maszyny udokumentowanej zaswiadczeniem dla panstw europejskich i do 12 miesiecy dla panstw pozaeuropejskich. Bledne uzywanie maszyny lub naruszenie i niedbale uzytkowanie wyklucza takze gwarancje. Ponadto nie podlegaja gwarancji szkody bezposrednie iposrednie. Mszyny oddane nawet w gwarancji musza byewyslane na koszt uzytkownika izwrocone na koszt uzytkownika. Zaswiadczenie gwarancji jest tylko wazne lacznie ze swiadcstwem zaladowania lub paragone.

GR ΕΓΓΥΗΣΗ: Ο κατασκευαστής εγγυάται την καλή λειτουργία των μηχανημάτων και αναλαμβάνει την ευθύνη της δωρεάν αντικατάστασης ή των υχόν ελαττωματικών εξαρτημάτων εντός 24 μηνών για χώρες της Ευρωπαϊκής Ένωσης. Οι βλάβες που προκύπτουν από κακή ή απρόσεκτη χρήση δεν καλύπτονται από την εγγύηση καθώς επίσης και οι άμεσες ή έμμεσες καταστροφές. Τα έξοδα για μηχανήματα που αποστέλλονται ή επιστρέφονται για επισκευή εντός ή εκτός εγγύησης καλύπτονται από τον πελάτη. Η εγγύηση ισχύει μόνο όταν συνοδεύεται από απόδειξη αγοράς.

HU GARANCIA: A gyártó szavatolja a jó M UNKAKÖRNYEZET a gép, és a kötelezettségvállalás teljesítésére ingyenes cseréje a darab, amelynek eredményeként a hibás a rossz minőségű az anyag, vagy az építési hibák 24 hónap kezdete A gép szerint, a bizonyítvány az országok az Európai Közösség és 12 hónapon belül a extracommunitarian országokban. A inconvenients érkező rossz kihasználása, tamperings vagy gondatlanságból nem tartoznak a garancia, miközben minden felelősséget visszautasít minden közvetlen vagy közvetett damages.The gépeken kell vissza, még akkor is, ha a biztosítékot kell küldeni CARRIAGE fizetett és lesz vissza CARRIAGE előre. Certificate of garancia csak akkor érvényes, ha a költségvetési törvényjavaslat, illetve a szállítólevélre megy vele.

CZ ZÁRUKA: Výrobce zaručuje bezproblémový provoz strojí a zavazuje se uvolnit výměnu dílů, které se zhorší kvůli špatné kvalitě materiálu nebo konstrukčním vadám do 24 měsíců od data prodeje stroje osvědčeného na certifikátu pro země Evropského společenství a do 12 měsíců pro země mimo EU. Nevýhody vyplývající z nesprávného použití, manipulace nebo nedbalosti, poškození při přepravě jsou vyloučeny ze záruky. Navíc je veškerá odpovědnost za všechny přímé a nepřímé škody odmítnuta. Stroje vrácené, a to i v rámci záruky, musí být zaslány společnosti PORTA ASSIGNED (po předchozí dohodě se společností) a vráceny společnosti PORTO FRANCO, pokud je platná záruka. Záruční list je platný pouze v případě, že je k němu přiložen doklad o převzetí nebo dodací list obsahující článek.

SL GARANCIJA: Proizvajalec jamči za dobro delovanje strojev in prevzame brezplačno opravljanje zamenjave kosov, ki bi lahko povzročili okvaro slabe kakovosti materiala ali pomanjkljivosti stroškov v roku 24 mesecev od datuma prodaje stroj, se je izkazal na certifikatu za države Evropske skupnosti in v 12 mesecih za izvenkomunikacijske države. Nezgode, ki prihajajo iz slabe uporabe, nepravilnosti ali nepoštenosti, so izvzete iz jamstva, medtem ko je vsa odgovornost zavrnjena za vse neposredne ali posredne škode. stroje, ki jih je treba vrniti, da bi preverili, ali napaka postane iz tovarne in tako pod garancijo, jih je mogoče poslati na prevoz naprej (vendar prosimo, po dogovoru s tovarno o izbiri špediterja) in jih bodo poslali brezplačno brezplačno.

LV Garantii: Tootja annab garantii ja vahetab tasuta vālja kōik osad mis on purunenud seadme halva kvaliteedi pārast, defektseed vōi seadme osade materjali valel valikul 24 kuu jooksul peale mūstī. Kui seadet on muudetud vōi remondit vōi remondit omavõlliselt, hooletult hoiutud, hoiustatud mittevastavates tingimustes, tōõtatur mittevastavates tingimustes, samuti seadme kukkumise vōi muu vigastuse tagajārgel purunenud vōi saanud vigastusi, siis garantii ei kehti. Garantii aluseks on ostutsekk. Seadme ja ostutsekiga pōōrduda ostukohta.

LT Garantija: Gamintojas suteikia garantiją ir pakeis nemokamai bet dalys, sulaužiau prastos kokybės įrangą, defektus arba Prietaiso dalys neteisingas pasirikimas medziagos už 24 mėnesių po pardavimo. Jeigu prietaisas yra pakeistas arba taisomas be leidimo, nerūpestingai laikomi, o ne pagal indėlio sąlygų, sukurtą mittevastavates sąlygas, taip pat prietaiso tokio kritimo ar kitų žalos patyrė traumų ar pažeista, garantija netaikoma pasekmes. Garantija remiantis pirkimo kvitus. Prietaisai ir kreipkitės į pardavimo kvitą už pirkinį.

TR GARANTİ: Üretici makineleri iyi v orking garanti ve ücretsiz gerçekteştirme katılımını alır malzeme veya satış tarihinden itibaren 24 ay içinde inşaatı kusurların kötü kalite için hatalı sonuçlanmalıdır adet yedek makine, Avrupa toplumunun ülkeleri için sertifikasında ve extracommunitarian ülkeler için 12 AY içinde kanıtıladı. Tüm sorumluluğu, tüm doğrudan veya dolaylı zararlar için reddetti ise kötü kullanımı, tamperings ya da dikkatsizlik gelen inconvenients garanti kapsamı dışındadır. Makineler kusur fabrikadan olur ve böylece garanti kapsamında, onlar ileriye taşımada de gönderilebilir olmadığını doğrulamak için, geri döndü (ama lütfen iletici seçimi konusunda fabrika ile anlaşma sonra) olmak ve onlar ücretsiz taşıma geri gönderilecektir.

SA الضمان: الصانع يبرر عمل جيدة من الآلات ويأخذ إشراك أداء مجانا استبدال القطع التي ينبغي أن يؤدي خاطئة عن سوء نوعية المواد أو عيوب البناء في غضون ٢٤ شهرا من تاريخ البيع للآلة، وثبت على شهادة أو لا مبالاة من الضمان في حين تم رفض كامل المسؤولية عن التامperings القادمة من الاستفادمة من الآلة، ويمكن أن ترسل في النقل إلى الامام (ولكن من فضلك بعد الاتفاق مع مصنع حول اختيار وكيل) كافة الأضرار المباشرة أو غير المباشرة. آلات لأن تعاد، للتحقق مما إذا عيب أصبح من المصنع وذلك تحت الضمان، ويمكن أن ترسل في النقل إلى الامام (ولكن من فضلك بعد الاتفاق مع مصنع حول اختيار وكيل) وسيتم إرسالها مرة أخرى في النقل مجانا.

BO GARANCIJA: Proizvođač garantira dobro djelovanje uređaja i besplatnu zamjenu dijelova za koje se pokaže da sadrže materijal loše kvalitete ili imaju grešku u konstrukciji, i to 24 MJESECI od datumakupovine uređaja za države Europske zajednice te 12 MJESECI za države koje nisu u zajednici. Greške koje su posljedica loše upotrebe, nedozvoljenih zahvata ili nemara isključene su iz garancije, ča pri tom proizvođač odbija svaku odgovornost za neposrednu ili posrednu štetu. Uređaje je potrebno vratiti da se provjeri je li greška tvorničke prirode, te je na taj način garancija još uvijek valjana. U tom se slučaju proizvod vraća zajedno sa plaćanjem prilikom doznake (ali nakon prethodnog dogovora sa proizvođačem o odabiru prijevoznika tereta).

HR GARANCIJA: Proizvođač jamči dobro djelovanje uređaja i besplatnu zamjenu dijelova za koje se pokaže da sadrže materijal loše kvalitete ili imaju grešku u konstrukciji i to 24 MJESECI od datuma kupnje uređaja zadržave Europske zajednice te 12 MJESECI za države koje nisu u zajednici. Greške koje su posljedica loše uporabe, nedopuštenih zahvata ili nemara isključene su iz garancije, pri čemu proizvođač odbija svaku odgovornost za neposrednu ili posrednu štetu. Uređaje je potrebno vratiti da se provjeri je li greška tvorničke prirode, te je na taj na čin garancija još uvijek valjana. U tom se slučaju proizvod vraća splaćanjem prilikom dostave (ali nakon prethodnog dogovora s proizvođačem o odabiru otpremnika tereta).

MAK ГАРАНЦИЈА: Производителот гарантира за доброто работење на уредот и бесплатна замена на делови, за кои би се покажало дека се составени од материјали со лошквалитет или имаат грешка во самата конструкција, и тоа 24 месеци од датумот на набавка на уредот за државите од Европската Унија како 12 месеци за државите, кои не се членки на Европската Унија. Грешките, кои се последица пак на лошата употреба, неовластено ракување или немарност, не влегуваат под гаранција, при што производителот се оградува од било каква одговорност за настанатата директна или индиректна штета.

Уредот е потребно да се врати за да се провери дали настаната грешка е фабричка и така би била важечка гаранцијата. Во таков случај производот ќе се врати со наплата на испораката (но со претходен договор со производителот за начинот на испорачување).

RO GARANTIA: Producatorul garanteaza buna functionare a masinilor si isi asuma angajamentul de a efectua gratuit inlocuirea pieselor care ar duce la defectarea calitatii materialelor sau a defectelor de constructie in termen de 24 LUNI de la data vanzarii masinii, atestata pe certificatul pentru țările din comunitatea europeană și în termen de 12 luni pentru țările extracomunitare. Inconvenientele provenite din utilizarea incorectă, manipularea sau neglijența sunt excluse din garanție, în timp ce toată responsabilitatea este refuzată pentru toate daunele directe sau indirecte. Mașinile care trebuie returnate, pentru a verifica dacă defectele apar din fabrică și sunt în garanție, pot fi trimise la transport înainte (dar vă rugăm, după acordul fabricii cu privire la alegerea expeditorului) și acestea vor fi trimise înapoi gratuit la transport.

GARANZIA WARRANTY GARANTIE GARANTISCHEIN ГАРАНТИЯ GARANTIE ΕΓΓΥΗΣΗ GARANCIA KEZESSÉG ZÁRUKA ZÁRUKA GWARANCJA GARANTI GARANTIA GARANTIE GARANTU TAKUU ضمانه	MOD. 	DITTA RIVENDITRICE SALES COMPANY REVENDEUR EMPRESA VENDEDORA HÄNDLER HANDELAAR ΠΟΛΗΤΗΣ DEALER KERESKEDŐ DEALER OBCHODNÍK HANDLOWIEC HANDELSMAND COMERCIANTE COMERCIAINT SATICI JÄLLEENMYyjÄ تاجر (TIMBRO E FIRMA) (STAMP AND SIGNATURE) (CACHET ET SIGNATURE) (FIRMA Y SELLO) (STEMPEL UND UNTERSCHRIFT) (ШТАМП И ПОДПИСЬ) (STEMPEL EN HANDTEKENING) (ΣΦΡΑΓΙΔΑ ΚΑΙ ΥΠΟΓΡΑΦΗ) (PEÇAT I POTPIS) (BÉLYEGZŐ A NÉVALÁÍRÁS) (RAZÍTKO A PODPIS) (PEČIATKA) (PIECZEĆ I PODPIS) (STEMPEL OG UNDERSKRIFT) (CARIMBO E ASSINATURA) (ŞTAMPILA ŞI SEMNĂTURĂ) (DAMGA VE İMZA) (LEIMA JA ALLEKIRJOITUS) (ختم وتوقيع)
	NR. 	VÁSÁRLÁS DÁTUM NÁKUPY DATE NAKUP DÁTUM SKUP DATA OPKØB DATE COMPRAS DATA CUMPĂRARE DATA SATIN ALIM TARİH OSTOT PÄIVAMÄÄRA شراء التاريخ
MAT. 	DATA DI ACQUISTO BUYING DATE DATE D'ACHAT DATA DE COMPRA KAUF DATUM ДАТА ПОКУПКИ AANKOOP DATUM ΑΓΟΡΕΣ ΗΜΕΡΟΜΗΝΙΑ OTKUPA DATUM	



Awelco Inc. Production S.p.A.

Zona Industriale

83040 Conza d. C.

ITALY