

# Connect 2

Mit Ihrem Smartphone verbundene  
Video-Gegensprechanlage  
Bildschirm und Türsprechanlage



[www.avidsen.com](http://www.avidsen.com)

Installations- und Bedienungsanleitung

Installation and User Manual

Installatie- en gebruikersgids

Installation und Bedienungsanleitung

Guia de instalación y de uso

Manual de instalação e utilização

Manuale d'uso e installazione

Οδηγός εγκατάστασης και χρήσης

Abb. 1



Abb. 2



Abb. 3

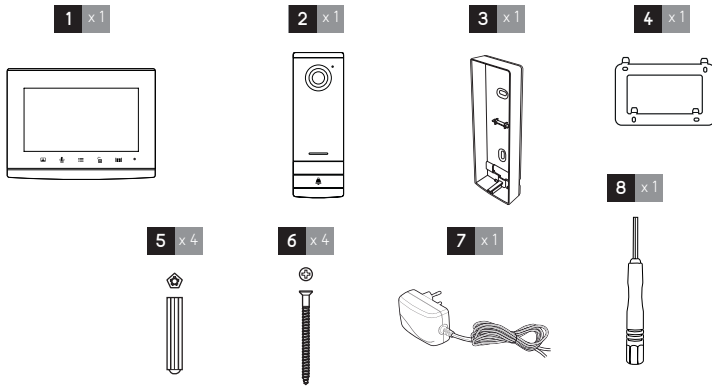

Abb. 4

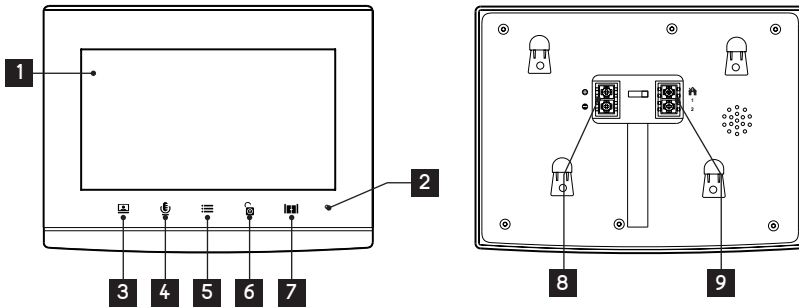

Abb. 5

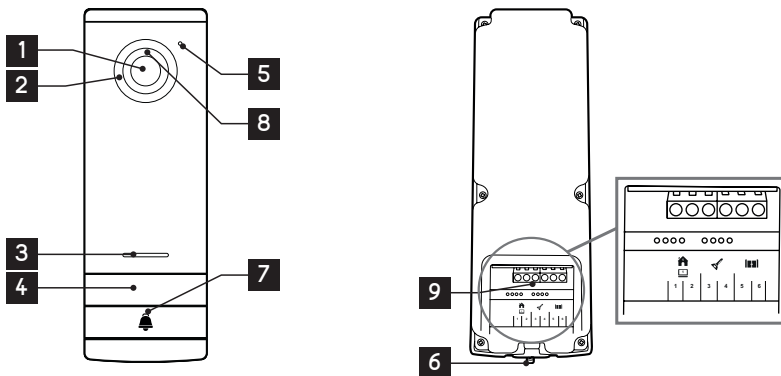

Abb. 6



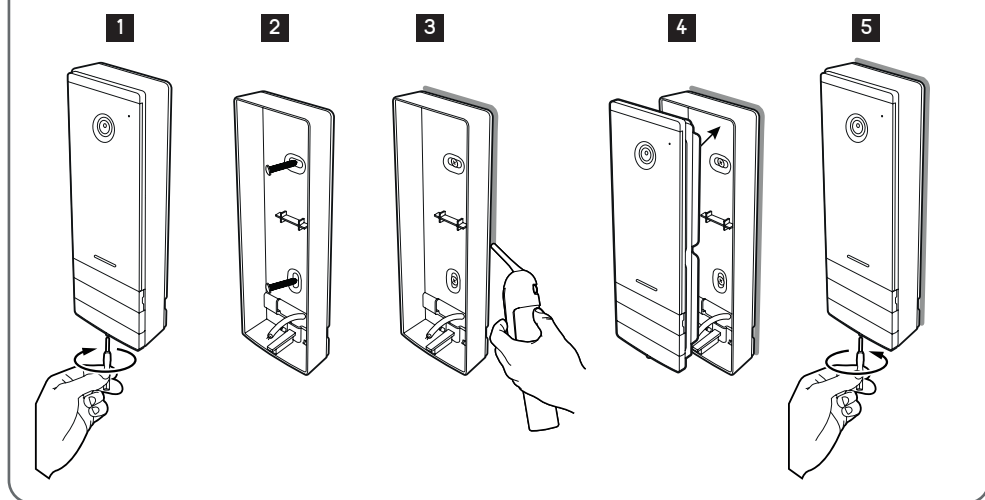

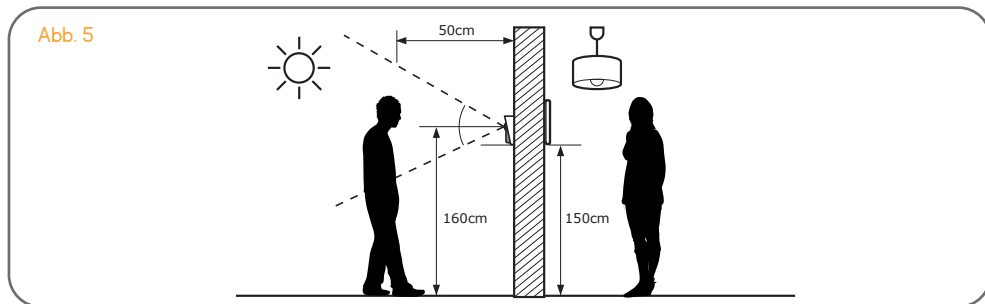

Abb. 7

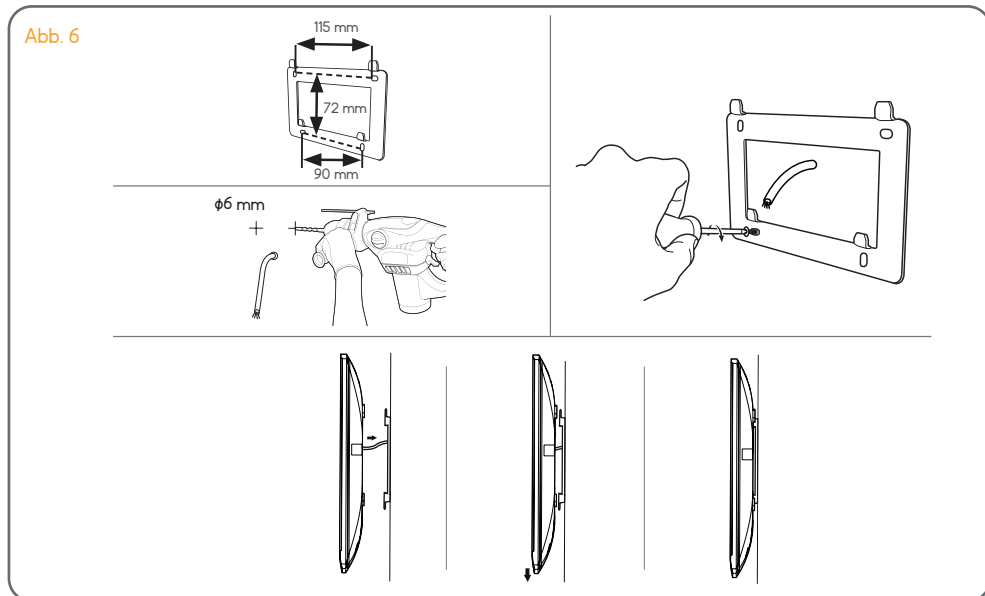
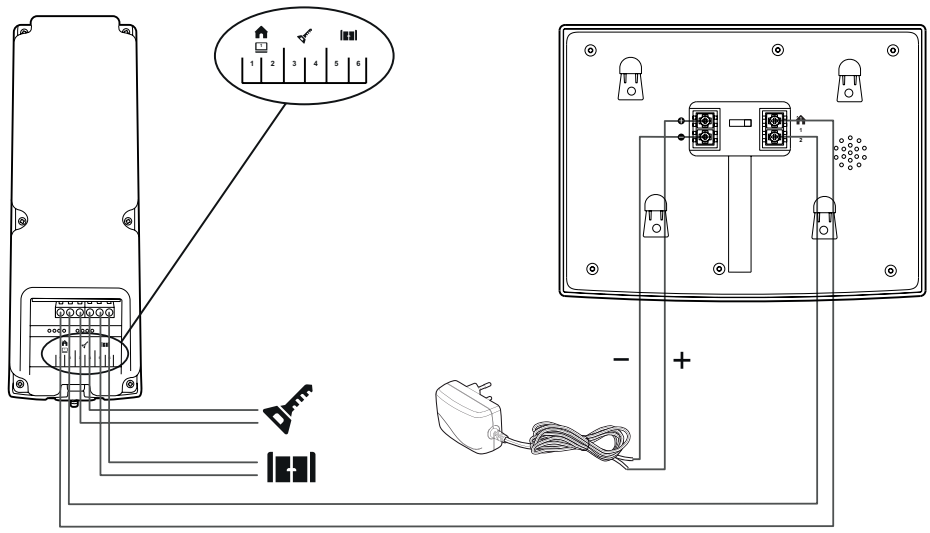

		
	Ø 2 x 0,75mm <sup>2</sup>	Ø 2 x 1,5mm <sup>2</sup>
	5 → 50m	5 → 100m

<b>1</b>	<b>SICHERHEITSAUWEISUNGEN</b> .....	S.2
<b>2</b>	<b>BESCHREIBUNG</b> .....	S.2
<b>3</b>	<b>TEILEVERZEICHNIS</b> .....	S.2
	a. Monitor	
	b. Türsprechanlage, Türsprechanlage	
<b>4</b>	<b>INSTALLATION</b> .....	S.3
	a. Installation der Türsprechanlage	
	b. Installation des Monitors	
<b>5</b>	<b>VERKABELUNG</b> .....	S.3
	a. Anschluss der Video-Sprechanlage	
	b. Anschluss eines elektrischen Türöffners oder Türschlosses	
	c. Anschluss eines Torantriebs	
<b>6</b>	<b>BEDIENUNGSANLEITUNG</b> .....	S.4
	a. Einstellungen der Video-Sprechanlage	
	b. Allgemeines	
	c. Verwendung der Basisfunktionen der Video-Sprechanlage	
	d. Einstellungen	
<b>7</b>	<b>VERBINDUNG IHRER VIDEO-SPRECHANLAGE EXTEL CONNECT 2 MIT IHREM SMARTPHONE</b> .....	S.6
	a. Vorbereitung der Video-Sprechanlage	
	b. Erstmögliche Verbindung Ihres Pfortners mit einem Smartphone	
	c. Verbindung Ihres bereits netzwerkverbundenen Pfortners mit einem Smartphone	
	d. Funktionen der Benutzeroberfläche	
	e. In der Anwendung verfügbare Einstellungen	
<b>8</b>	<b>TECHNISCHE MERKMALE</b> .....	S.13
	a. Monitor	
	b. Stromversorgung	
	c. Türsprechanlage	
<b>9</b>	<b>OPTIONEN</b> .....	S.13
<b>10</b>	<b>TECHNISCHER SERVICE - GARANTIE</b> .....	S.14
<b>11</b>	<b>SICHERHEITSSMAßNAHMEN</b> .....	S.15
<b>12</b>	<b>KONFORMITÄTSEKTLÄRUNG</b> .....	S.16

# 1. SICHERHEITSANWEISUNGEN

---



## Wichtig!

Bitte lesen Sie das Bedienungshandbuch vor der Installation oder der Verwendung dieses Gerätes aufmerksam durch.

Wenn Sie dieses Gerät für Drittpersonen installieren, denken Sie bitte daran, dem Endanwender das Handbuch oder eine Kopie davon zu geben.

## Warnhinweis:

Die verschiedenen Elemente dürfen nur von einem befugten Techniker ausgebaut werden.

## Sicherheitsmaßnahmen:

Für den sicheren Betrieb dieses Systems ist es unerlässlich, dass Installateure, Benutzer und Techniker alle in diesem Handbuch beschriebenen Sicherheitsmaßnahmen befolgen.

Bei Bedarf werden an den Elementen spezifische Warnhinweise und Warnsymbole angebracht.

Die Umsetzung muss gemäß den Normen erfolgen, die in dem Land gelten, in dem das Produkt installiert wird (NF15-100 für Frankreich).

# 2. BESCHREIBUNG (Abb. 1)

---

1 Monitor 2 Wandhalterung 3 Steckadapter 4 Türsprechanlage 5 Regenschutz

## Allgemeines

Diese Video-Sprechanlage besteht aus einer Innensprechstelle mit Farbbildschirm und einer Außenstation mit Gegensprechanlage und Kamera, die es erlaubt, den Besucher, der geklingelt hat, zu sehen und mit ihm zu sprechen. Die Anlage ist einfach zu installieren, da nur 2 Drähte für sämtliche Funktionen - Klingelton, Video, Gegensprechanlage und Steuerungen des Türöffners und der automatischen Toröffnung - erforderlich sind. Für einen optimalen Gebrauch lesen Sie bitte diese Bedienungsanleitung aufmerksam durch.

# 3. NOMENKLATUR

---

## a. Monitor (Abb. 2)

1. Farbbildschirm 7" (18 cm).

2. Mikrofon

3.  Ausgeschalteter Bildschirm: Bild der Kamera der Türsprechanlage (Türspion-Modus).

 Eingeschalteter Bildschirm: Navigationstaste (Pfeil nach links oder nach unten).

4.  Während eines Anrufs: Anruf annehmen. Im Türspion-Modus: Ton einschalten.

5.  Ausgeschalteter Bildschirm UND blinkendes Symbol: Zugriff auf die Bilder, die während Ihrer Abwesenheit aufgezeichnet wurden.

Ausgeschalteter Bildschirm UND ausgeschaltetes Symbol: Zugriff auf das Hauptmenü. In den Menüs: Bestätigungstaste (OK).

6.  Während eines Anrufs: Öffnen des elektrischen Türöffners. In den Menüs: Rücktaste, um einen Schritt zurückzugehen.

7.  Während eines Anrufs: Öffnen des Tors (potentialfreier Kontakt). In den Menüs: Navigationstaste (Pfeil nach rechts oder nach oben).

8. Klemmleisten für den Anschluss der beiden 15-V-Kabel des Adapters (der Adapter darf nur an eine Installation angeschlossen werden, die den gültigen Normen entspricht: NFC 15-100 für Frankreich).

 **Achtung:** Polarität beachten (rote Hülse: 15 V und schwarze Hülse Masse [GND])

9. Klemmleiste zum Anschluss der Türsprechanlage.

## b. Türsprechanlage (Abb. 3)

1. Objektiv der C-MOS Kamera.

2. Infrarot-LED für bessere Sicht bei Dunkelheit (für das bloße Auge unsichtbares Licht).

3. Lautsprecher, um außen gehört zu werden.

4. Beleuchtetes Namensschild (automatische Hintergrundbeleuchtung des Namensschildes, je nach Helligkeit). Zum Wechseln des Namensschildes die Plastikfolie vorsichtig mit Hilfe eines kleinen Schraubenziehers anheben und das neue Namensschild darunter schieben.

5. Mikrofon: Erlaubt dem Besucher, mit den Personen im Haus zu sprechen.

6. Schrauben zur Befestigung.

7. Ruf Taste: Bei Drücken dieser Taste ist der Klingelton im Hausinnern zu hören. Der Bildschirm und die Kamera schalten sich ein.

8. Dämmerungssensor (steuert IR-Beleuchtung und Beleuchtung des Namensschildes bei Dunkelheit).

9. Klemmleiste zum Anschluss der aus dem Monitor und den Türöffnern stammenden Kabeln.

## 4. INSTALLATION

---

**Hinweis:** Wenn Sie Ihre Anlage vor dem Installieren ausprobieren wollen, stellen Sie den Monitor auf eine ebene Fläche und achten Sie darauf, dass sich Türsprechanlage und Monitor nicht im gleichen Raum befinden, da die Video-Sprechanlage sonst einen schrillen Ton verursacht (Larsen-Effekt).

### a. Installation der Außensprechanlage (Abb. 4)

1. Die Schraube unter der Außensprechanlage entfernen (1).
2. Die Außensprechanlage nach vorne kippen (2).
3. Das Objektiv der Türsprechanlage muss auf einer Höhe von etwa 1,60 m angebracht werden (5).
4. Den Regenschutz mit Hilfe der Schrauben (2) befestigen und eine Silikondichtung (3) zwischen dem Regenschutz und der Wand anbringen, um das Eindringen von Wasser zu verhindern. \*Kein Silikon auf Essigsäurebasis verwenden (Essiggeruch).
5. Nach der Verkabelung wird die Türsprechanlage am Regenschutz (4) angebracht.
6. Die Befestigungsschrauben wieder anbringen (5).

 **Wichtig:** Die Kamera sollte nicht direkt der Sonne oder einer reflektierenden Fläche ausgesetzt sein. Zudem darauf achten, dass die Halterung der Türsprechanlage richtig in der dafür vorgesehenen Vertiefung am Regenschutz sitzt.

**Tipp:** Zum Schutz der Drähte vor Beschädigung und Witterungseinflüssen wird eine Kabelrohr empfohlen.

### b. Installation des Monitors (Abb. 5 und 6)

1. Die Wandhalterung so befestigen, dass sich der Bildschirm des Monitors in ca. 1,60 m Höhe befindet.
2. Die Drähte, die von der Außenstation kommen, anschließen.
3. Die Kabel des Adapters auf der Rückseite des Monitors anschließen (noch nicht ans Stromnetz anschließen).
4.  **Achtung:** Polarität beachten (rote und schwarze Hülsen).
4. Den Monitor (1) an der Wandhalterung befestigen.
5. Den Netzstecker an der 230-V-Steckdose anschließen.

## 5. VERKABELUNG

---

Um Störgeräusche und Funktionsstörungen zu vermeiden, darf das Kabel Ihrer Video-Sprechanlage nicht im gleichen Kabelrohr wie die Stromkabel verlegt werden.

 **Achtung:** Auf keinen Fall zur Erhöhung des Leiterquerschnitts Drähte doppelt verlegen.

Bei einem Kurzschluss an der Leitung wird ein Schutz ausgelöst. Die Stromversorgung trennen und nach 10 s wieder verbinden.

### a. Anschluss der Video-Sprechanlage (Abb. 7)

 **Wichtig:**

Sämtliche Merkmale in Bezug auf die maximale Kabellänge laut Tabelle (Abb. 7) sind gleichzeitig einzuhalten.

**Zu verwendende Kabel:** 2 Drähte 0,75 mm bis 25 m  
2 x Drähte 15 mm mm<sup>2</sup> für 5 bis 100 m

1. Die Drähte unter Beachtung des Verkabelungsschemas anschließen (Abb. 7).
2. Um die Türsprechanlage anzuschließen, werden nur 2 Drähte für alle Funktionen benötigt: Klingel, Videobild, Gegensprechanlage und Öffner (Türöffner und automatische Toröffnung).

 **Wichtig:**

Für die Verkabelung beziehen sie sich bitte auf das Etikett auf der Rückseite des Monitors und auf der Rückseite der Türsprechanlage.

### b. Anschluss eines elektrischen Türöffners oder Türschlosses (Abb. 7)

Diese werden direkt an den Klemmen 3 und 4 auf der Rückseite der Türsprechanlage (ohne Beachtung der Polung) angeschlossen.

Beachten Sie, dass diese Funktion nur möglich ist, wenn der Bildschirm das Außenvideo anzeigt.

Eine Anzeige  erscheint zur Bestätigung.

Wichtig: Der Türöffner bzw. das elektrische Schloss, das Sie installieren werden, muss unbedingt einen mechanischen Speicher besitzen, wie auch alle EXTEL-Artikel. Für die Verkabelung ist das Etikett auf der Rückseite der Türsprechanlage zu beachten.

### c. Anschluss eines Torantriebs (Abb. 7)

Dieser wird direkt an den Klemmen 3 und 4 auf der Rückseite der Türsprechanlage angeschlossen. Die Türsprechanlage löst einen potentialfreien Kontakt aus, der an die Türöffner-Taste anzuschließen ist.

Beachten Sie, dass diese Funktion nur möglich ist, wenn der Bildschirm das Außenvideo anzeigt. Eine Anzeige  erscheint zur Bestätigung.

## 6. BEDIENUNGSANLEITUNG

Die Video-Sprechanlage Extel Connect 2 verfügt über 5 Touch-Tasten, die Folgendes ermöglichen: Parameter einstellen, durch die Menüs navigieren, Besuchern antworten und diesen Zugang gewähren.

Die Funktion der Tasten unterscheidet sich je nach Bildschirm. Ihre Funktion auf einem bestimmten Bildschirm erklärt sich durch die Symbole, die sich unten am Bildschirm sowie direkt über den Touch-Tasten befinden.



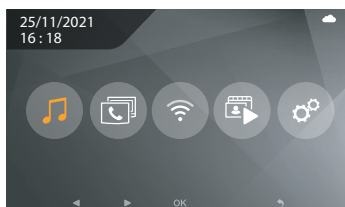

Falls gewünscht, ermöglicht es ein Einstellrad zur Navigation/Auswahl (Abb. 2, Nr. 10), durch die Menüs zu navigieren und die erforderlichen Einstellungen vorzunehmen.

### a. Einstellungen der Video-Sprechanlage

Ist Ihre Monitoranzeige ausgeschaltet, zeigt Ihr Monitor Extel Connect 2 bei Berührung der Touch-Tasten    die Uhrzeit an. Bei erneuter Berührung dieser Tasten erscheint das Hauptmenü.



Im Hauptmenü:

- Einstellungen zur Wahl des Klingeltons und seiner Lautstärke im Untermenü 
- Einstellungen von Datum und Uhrzeit im Untermenü 
- Einstellungen von WLAN und Konnektivität im Untermenü 
- Bildanzeige und -verwaltung 
- Verwaltung der vollständigen Löschung des Bildspeichers und der Schließdauer des potentialfreien Kontakts 

Zur Einstellung von Helligkeit, Kontrast und Farben des aus der Türsprechanlage stammenden Bildes:

In den Türspion-Modus wechseln (ist die Monitoranzeige ausgeschaltet, die Taste  betätigen).

Das Video der Türsprechanlage erscheint auf dem Bildschirm.

Halten Sie das mechanische Einstellrad zur Navigation gedrückt. Die Einstellungen werden auf dem Bildschirm angezeigt.

Mithilfe des Einstellrads oder der Touch-Tasten können Sie die Einstellungen ändern und zwischen ihnen wechseln. Durch Betätigung der Taste „Zurück“ verlassen Sie den Einstellungsmodus. 





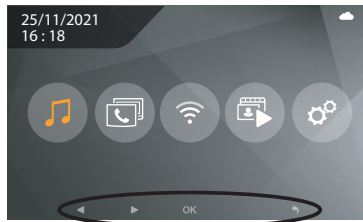

## b. Allgemeines

Ihre Funktion auf einem bestimmten Bildschirm erklärt sich durch die Symbole, die sich unten am Bildschirm sowie direkt über den Touch-Tasten befinden.



Hauptfunktionen der Touch-Tasten

-  Ausgeschalteter Bildschirm: Bild der Kamera der Türsprechanlage (Türspion-Modus).  
In den Menüs: Navigationstaste (Pfeil nach links oder nach unten).
-  Während eines Anrufs: Öffnen des Tors (potentialfreier Kontakt).  
In den Menüs: Navigationstaste (Pfeil nach rechts oder nach oben).
-  Ausgeschalteter Bildschirm UND blinkendes Symbol: Zugriff auf die Bilder, die während Ihrer Abwesenheit aufgezeichnet wurden.  
Ausgeschalteter Bildschirm UND ausgeschaltetes Symbol: - Erstes Drücken: Zugriff auf Uhrzeit und Datum  
- Zweites Drücken: Zugriff auf das Menü.  
In den Menüs: Bestätigungstaste (OK).
-  Während eines Anrufs: Anruf annehmen.  
Im Türspion-Modus: Ton einschalten.
-  Während eines Anrufs: Öffnen des elektrischen Türöffners.  
In den Menüs: Rücktaste, um einen Schritt zurückzugehen.

## c. Verwendung der Basisfunktionen der Video-Sprechanlage

Sobald die Ruftaste der Türsprechanlage betätigt wird, ertönt ein Signalton und der Monitor wird ca. 30 Sekunden lang eingeschaltet. Sobald Sie den Besucher erkannt haben, drücken Sie auf die Taste  um den Sprechkontakt mit ihm herzustellen.

Hinweis: Ein einziger Druck auf die Taste  reicht aus, um den Sprechkontakt mit der Türsprechanlage herzustellen.

Nach Beendigung des Gesprächs schaltet sich der Monitor nach einer Verzögerung von ca. 60 Sekunden automatisch aus oder Sie schalten ihn mit den Tasten  oder  aus.

Verlängerung der Bildübertragung: Mit der Taste  kann die Bildübertragung um 60 Sekunden verlängert werden.

Betätigung eines Türöffners: Der Türöffner oder das Schloss werden durch Drücken der Taste  ausgelöst.

Inbetriebnahme einem Automatismus von Portal: Zur Betätigung dieser Funktion drücken Sie die Taste . Beachten Sie, dass die Öffnungsfunktionen nur möglich sind, wenn der Bildschirm das Außenvideo anzeigt.

Zur Aktivierung der Überwachungsfunktion die Taste  betätigen.

## d. Einstellungen

Allgemeines:



Einstellen der Uhrzeit: Um zur Einstellung der Uhrzeit zu gelangen, rufen Sie das Hauptmenü und anschließend das Untermenü  auf.

Die Uhrzeit erscheint auf dem Bildschirmschoner und die durch die Video-Sprechanlage aufgenommenen Fotos werden entsprechend Datum und Uhrzeit benannt.

Foto:

Im Menü Foto  lassen sich Ihre Bilder anzeigen.

- Für die Anzeige rufen Sie das Menü Foto auf.

- Um durch die Fotos zu navigieren, nutzen Sie die Tasten  und .

Die Auswahl eines Fotos erfolgt durch Klick auf die Taste . Es lässt sich anschließend durch Klick auf OK löschen.

Benachrichtigungen: Klingelt ein Besucher und sind die Alarmer in der App aktiviert, geht auf dem verbundenen Telefon bei iOS eine Benachrichtigung bzw. bei Android ein Anruf ein. Nachdem der Besucher geklingelt hat, kann im Untermenü WLAN die Übertragungszeit der Benachrichtigung eingestellt werden, indem die Frist neben dem Symbol

 geändert wird.

## 7. VERBINDUNG IHRER VIDEO-SPRECHANLAGE EXTEL CONNECT 2 MIT IHREM SMARTPHONE

 **Achtung:** Extel Connect 2 ist nicht kompatibel mit 5-GHz-WLAN. Sollten Probleme auftreten, stellen Sie bitte sicher, dass Ihre Internetbox für 2,4 GHz ausgelegt ist.

### a. Vorbereitung der Videosprechanlage

Bei der ersten Verbindung Ihres Pfortners Extel Connect 2 muss dieser Ihrem Smartphone zugeordnet werden. Zu diesem Zweck rufen Sie bitte das WLAN-Untermenü auf und führen einen Reset der WLAN-Einstellungen durch:

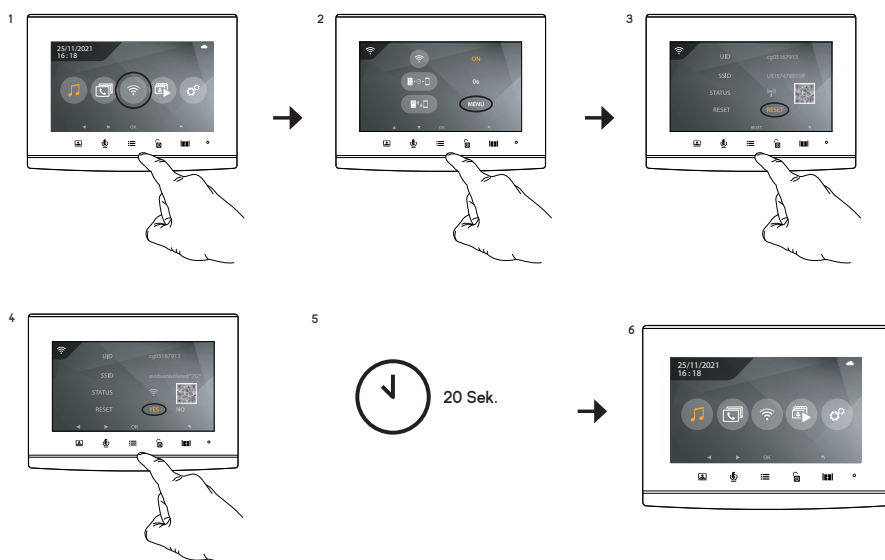

Sobald der Reset beendet ist, kehren Sie in das WLAN-Untermenü zurück.

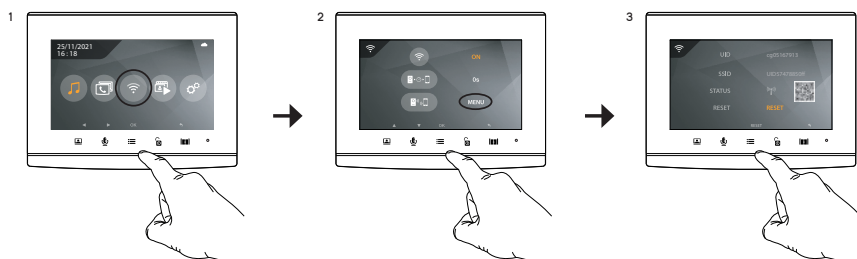

Der Monitor ist nun bereit für die Verbindung.

## b. Erstmalige Verbindung Ihres Pfortners mit einem Smartphone

Anm.: Die Screenshots stammen aus der Android-Version der Anwendung. Für iPhone gilt das gleiche Verfahren. Laden Sie die Anwendung Extel Connect aus Google Play oder dem Appstore herunter:

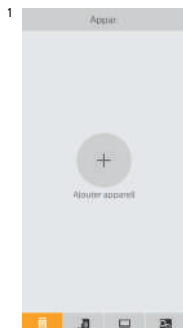

Klicken Sie auf das Symbol „+“ und wählen Sie „1ère Installation“ (1. Installation). Scannen Sie dann den QR-Code auf dem Monitorbildschirm Ihres Video-Pfortners.

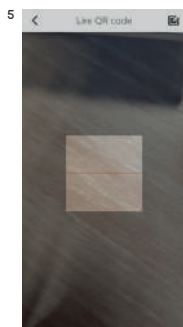
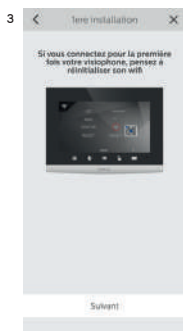

Geben Sie an, mit welchem Netzwerk sich Ihr Video-Pfortner verbinden soll.



Erhöhen Sie die Lautstärke Ihres Telefonlautsprechers und klicken Sie auf „Suivant“ (Weiter): Ihre App gibt nun eine Reihe von Signaltönen aus, die Ihr Monitor hören muss:



Warten Sie, bis die Verbindung Ihres Video-Pförtners mit dem WLAN-Netzwerk hergestellt ist. Sobald der Video-Pförtner von Ihrer Anwendung erkannt wurde, können Sie Ihrem Pförtner einen beliebigen Namen geben. Klicken Sie danach auf **„Enregistrer“** (Speichern):



Zum Beenden des Vorgangs öffnen Sie bitte das Live-Bild Ihres Video-Pförtners, indem Sie das entsprechende Miniaturbild anklicken. Aus Sicherheitsgründen werden Sie sofort aufgefordert, den Geheimcode für die Verbindung zu Ihrem Video-Pförtner zu ändern:

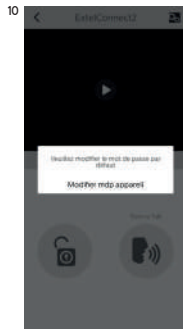
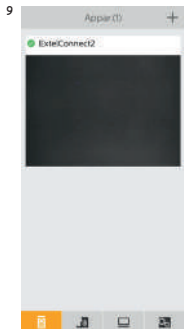

Geben Sie einen 6- bis 32-stelligen Code ein und speichern Sie die Eingabe durch Anklicken des Symbols oben rechts.



Ihr Video-Pförtner ist jetzt verbunden und betriebsbereit.



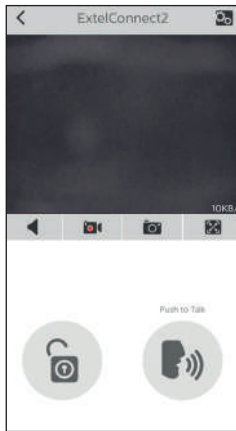

Ermöglicht die Verwaltung der Kameraparameter: Name, Passwort, WLAN-Netzwerk, Senderanzahl und Alarm.



Ton aktivieren/deaktivieren.



Ein Video aufzeichnen.



Ein Foto aufnehmen.



Vollbildmodus



Öffnen des elektrischen Türöffners oder des Tors.



Gedrückt halten, um mit dem Besucher zu sprechen.

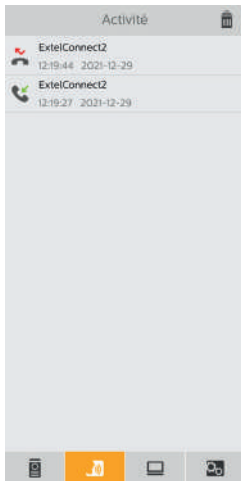

Ermöglicht das Löschen der Aufzeichnungen.



Umfasst die Aufzeichnungen.

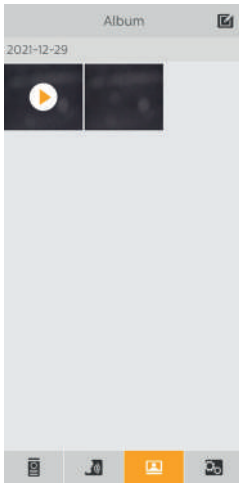

Ermöglicht die Bearbeitung der Fotos (löschen, sortieren, zusammenfassen).



Umfasst die gespeicherten Fotos.



**Achtung:** Nur die über die Anwendung gemachten Fotos sind sichtbar. Die Fotos von den Besucherbewegungen sind nicht über die App, sondern nur über den Monitor verfügbar.

## e. In der Anwendung verfügbare Einstellungen

Zahlreiche Konfigurationsoptionen sind mit einem Klick auf das Symbol  oben rechts im Bildschirm des Live-Bilds aufrufbar:

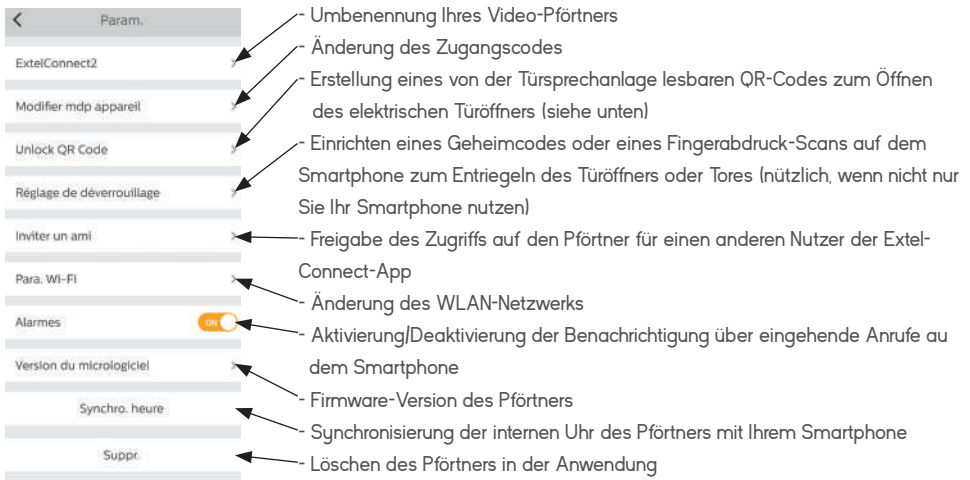

Mit der Funktion zum Erstellen eines QR-Codes kann ein QR-Code generiert werden, den Sie an alle Personen weiterleiten können, die in Ihrer Abwesenheit den elektrischen Türöffner öffnen können sollen. Klicken Sie auf „Unlock QR Code“ (QR-Code freigeben), um in dieses Menü zu gelangen:

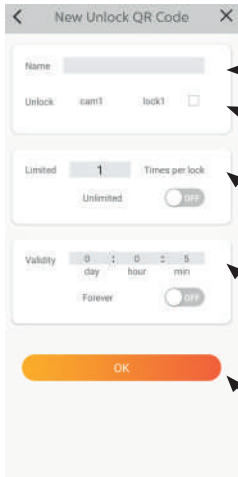

- Weisen Sie dem QR-Code einen Namen zu, um ihn später leicht wiedererkennen zu können.
- Setzen Sie hier ein Häkchen, damit sich der elektrische Türöffner beim Vorhalten des QR-Codes öffnet.
- Legen Sie hier fest, wie oft der QR-Code verwendet werden darf. Aktivieren Sie „Unlimited“ (Unbegrenzt) für eine unbegrenzte Nutzung.
- Legen Sie hier die Gültigkeitsdauer des QR-Codes in Tagen/Stunden/Minuten fest. Diese Option ist praktisch, wenn Sie für längere Zeit (z. B. eine Woche) Besuch haben. Aktivieren Sie „Unlimited“ (Unbegrenzt) für eine unbefristete Gültigkeit.
- Klicken Sie auf OK, um den Vorgang abzuschließen.



- Klicken Sie hier, um den QR-Code zu „teilen“ (über Mail, SMS oder andere Kommunikationsmittel).
- Klicken Sie hier, um den QR-Code in Ihrer Fotogalerie zu speichern.
- Klicken Sie hier, um den QR-Code, falls gewünscht, zu löschen (zu widerrufen).

Verwendung des QR-Codes: Wenn der Nutzer, den ihm zugedachten QR-Code erhalten hat, muss er nur an der Türsprechanlage klingeln und den QR-Code vor die Kamera halten, um Zutritt zu erhalten.

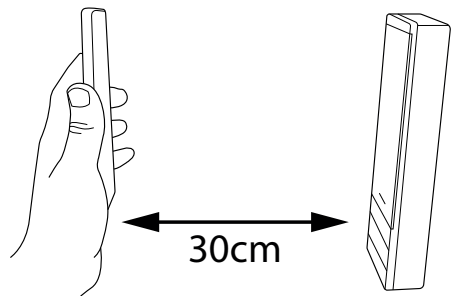



## 8. TECHNISCHE DATEN

Verkabelung	2-Draht-Technik
Maximaler Abstand	Türsprechanlage/Kamera - Bildschirm: 100m
Steuerung	Türöffner und Tor
Klingelton	6 Klingeltöne Geräuschpegel: 85 dB
Merkmale Bildschirm	Diagonale: 7 Zoll (18cm) Auflösung: 800 x 480 Pixel Foto-Speicher: max. 100 Befestigung: Wand
Eigenschaften Gegensprechanlage	Sensor: CMOS, Farbe, 650 TVL Blickwinkel: H 70°/V 55° Nachtsicht: unsichtbare IR-LEDs Beleuchtete Klingeltaste: Ja Beleuchtetes Namensschild: Ja Steuerung Türöffner: 12 V/1,1 A max. Steuerung Tor: Schaltvermögen 12 V/2 A max. Befestigung: auf Putz

Einstellungen	Helligkeit + Kontrast + Lautstärke Klingel + Farbe
Ausführung	Monitor: Kunststoff grau und schwarz Türsprechanlage: Aluminium schwarz und grau
Elektrische Eigenschaften	15V DC/15 A/22,5 W
Betriebs-temperatur	-20 °C / +50 °C
Verwendung	Monitor: innen Türsprechanlage: außen (IP44)
Eigenschaften Einzelprodukt	Abmessungen Monitor: 14,9 cm (H) x 19,7 cm (B) x 1,8 cm (T) Abmessungen Türsprechanlage: 20,2 cm (H) x 7 cm (B) x 2,8 cm (T) Gewicht: 1,0 kg
Merkmale Set	Abmessungen: 21 cm (H) x 31,5 cm (B) x 9,0 cm (T) Gewicht: 1,35 kg
Norm und Zertifizierung	CE, RoHS, REACH

## 9. OPTIONEN

- Alle elektrischen Türöffner von Extel
- Alle Elektroschlösser von Extel
- Alle Torantriebe, die eine Steuerung mit Trockenkontakt besitzen (Steuerung mit 2-Drahttechnik für den Anschluss eines Schüsselschalters zum Beispiel)
- Unterputzmontage der Türsprechanlage dank Einbaugehäuse (Art.-Nr. 720322)
- Zusätzlicher Monitor (Art.-Nr. 720328)

## 10. TECHNISCHER SERVICE - GARANTIE

Panne	Ursache	Lösung
Der Monitor schaltet sich nicht ein.	Keine Stromversorgung des Monitors	Anschluss der Stromversorgung prüfen. Position der Ein/Aus-Taste prüfen.
Schlechtes Bild und/oder schlechter Ton	Umgebung Installation oder Störung	Prüfen, dass die verwendeten Kabel den richtigen Querschnitt besitzen und sich die Verbindungskabel der Video-Sprechanlage nicht im gleichen Kabelrohr wie das 230-V-Kabel befinden. Wir empfehlen Ihnen, die ordnungsgemäße Funktion Ihres Produkts mithilfe eines Tests über kurze Distanz (Kabel min. 2 m / max. 5 m) zu prüfen.
Zu helles Bild	Position der Kamera	Das Kameraobjektiv nicht direkt der Sonne oder einer reflektierenden Fläche aussetzen.
Kein Ton aus Türsprechanlage	Insekten	Sicherstellen, dass die Mikroöffnung Ihrer Sprechanlage nicht verstopft ist.
Monitor ausgeschaltet (LED-Anzeige ausgeschaltet)	Fehlerhafter Anschluss oder Kurzschluss an der Leitung	Anschlussproblem lösen, Stromversorgung 10 s lang unterbrechen, neu anschließen. Position der Ein/Aus-Taste prüfen.
Der Monitor lässt sich nicht der ADSL-Box zuordnen.		Sicherstellen, dass die Box für 2,4-GHz-WLAN, nicht für 5 GHz ausgelegt ist.
Ich erhalte die Benachrichtigung, das Telefon klingelt jedoch nicht.		Den „Ton“ in den App-Einstellungen aktivieren.
Keine Anrufbenachrichtigung		In den App-Einstellungen sicherstellen, dass der Modus „Alarmer“ aktiviert ist. In den Telefoneinstellungen sicherstellen, dass der Modus Energieeinsparungen für die App Extelconnect deaktiviert ist. Auf IOS sicherstellen, dass die Benachrichtigungen für die App Extelconnect aktiv sind.
Blauer Bildschirm am Smartphone		Sicherstellen, dass der Videostream nicht bei null liegt.
Ich verstehe den Besucher über die App nicht.		Sicherstellen, dass der Ton nicht unterbrochen ist 

Bei Bedarf stehen Ihnen unsere Techniker telefonisch zur Verfügung unter

**+352 26302353**

**GARANTIEBEDINGUNGEN:** Für dieses Gerät gilt eine Garantie auf Teile und Arbeitsstunden in unseren Werkstätten.

Von dieser Garantie ausgeschlossen sind Verbrauchsteile (Akkus, Batterien usw.) sowie Schäden, die auf die folgenden Arten verursacht wurden: unsachgemäße Verwendung, unsachgemäße Installation, externer Eingriff, Beschädigung durch Stoß oder Stromschlag, Sturz oder eine atmosphärische Erscheinung.

Damit der Garantieanspruch nicht erlischt, darf das Gerät nicht geöffnet werden.

Bei einer eventuellen Rücksendung an den Kundendienst den Bildschirm gegen Kratzer schützen.

Für die Pflege nur ein weiches Tuch, niemals Lösungsmittel verwenden. Durch Demontage der Teile erlischt die Garantie. Stecken Sie das Gerät vor der Reinigung aus oder schalten Sie es aus.

 **Achtung:** Verwenden Sie niemals ein Produkt oder eine Reinigungslösung auf Carboxylbasis, Alkohol oder Ähnliches. Diese Mittel können Ihr Gerät beschädigen: ihre Dämpfe stellen außerdem eine Explosionsgefahr und eine Gefahr für Ihre Gesundheit dar.

Verwenden Sie für die Reinigung keine Werkzeuge, die Spannung leiten können (Metallbürste, spitze Werkzeuge etc.).

Der Kassenzettel oder die Rechnung gelten als Nachweis des Kaufdatums.

## 11. SICHERHEITSMASSNAHMEN

Schäden, die durch eine Missachtung des Bedienungshandbuchs verursacht werden, führen zum Erlöschen der Garantie. Wir übernehmen keine Haftung für daraus entstandene Schäden!

Wir tragen keinerlei Haftung für Sachschäden oder Personenschäden aufgrund einer falschen Handhabung oder Missachtung der Sicherheitsanweisungen.

Dieses Gerät wurde unter strengster Beachtung der Sicherheitsanweisungen hergestellt. Um diese Sicherheit zu wahren und die optimale Nutzung des Geräts zu gewährleisten, muss der Benutzer die Anweisungen und Warnhinweise in diesem Handbuch beachten.

 Dieses Symbol weist auf die Gefahr eines Stromschlags oder eines Kurzschlusses hin.

- Sie dürfen dieses Gerät nur mit einer Spannung zwischen 100-240 Volt und bei 50-60 Hertz verwenden. Versuchen Sie niemals, dieses Gerät mit einer anderen Spannung in Betrieb zu nehmen.

- Sorgen Sie dafür, dass alle elektrischen Anschlüsse des Systems den Betriebsvorschriften entsprechen.

- In Geschäftsräumen ist dafür zu sorgen, dass bei elektrischen Anlagen die Regeln für eine Verhinderung von Unfällen eingehalten werden.

- In Schulen, Bildungseinrichtungen oder Werkstätten muss die Betriebsfähigkeit von elektronischen Geräten durch qualifiziertes Personal kontrolliert werden.

- Halten Sie die Nutzungsbedingungen anderer, mit dem System verbundenen Gerät ein.

- Kontaktieren Sie bei Zweifeln hinsichtlich der Funktionsweise oder der Sicherheit der Geräte eine Person mit entsprechender Erfahrung.

- Elektrische Geräte dürfen niemals mit feuchten Händen angeschlossen oder getrennt werden.

- Vergewissern Sie sich bei der Installation dieses Geräts, dass die Stromkabel nicht beschädigt werden können.

- Tauschen Sie beschädigte Stromkabel niemals selbst aus! Ziehen Sie sie in diesem Fall aus der Steckdose und wenden Sie sich an eine Person mit entsprechender Erfahrung.

- Die Steckdose muss sich in der Nähe des Geräts befinden und leicht zugänglich sein.



### ACHTUNG

Weist den Benutzer auf das Vorhandensein wichtiger Anweisungen bezüglich der Benutzung und der Instandhaltung (Reparatur) in der Begleitdokumentation des Geräts hin.



Weist den Benutzer auf das Vorhandensein von nicht isolierten „gefährlichen Spannungen“ im Inneren des Geräts hin, die groß genug sind, um eine Stromschlaggefahr für die Personen darzustellen.



FR - Ne jetez pas les piles et les appareils hors d'usage avec les ordures ménagères. Les substances dangereuses qu'ils sont susceptibles de contenir peuvent nuire à la santé et

à l'environnement. Faites reprendre ces appareils par votre distributeur ou utilisez les moyens de collecte sélective mise à votre disposition par votre commune.

IT - Non gettare le pile e le apparecchiature fuori uso insieme ai rifiuti domestici. Le sostanze dannose contenute in esse possono nuocere alla salute dell'ambiente. Restituire questo materiale al distributore o utilizzare la raccolta differenziata organizzata dal comune.

ES - No tire las pilas ni los aparatos inservibles con los residuos domésticos, ya que las sustancias peligrosas que puedan contener pueden perjudicar la salud y al medio ambiente. Pídale a su distribuidor que los recupere o uti-



FR - Ce symbole indique que l'appareil s'installe et s'utilise uniquement à l'intérieur

IT - Questo simbolo indica che l'apparecchio si installa e si utilizza unicamente all'interno

ES - Este símbolo indica que el aparato se instala y utiliza únicamente en el interior

PT - Este símbolo indica que o aparelho só pode ser instalado e usado em interiores

EN - This symbol indicates that the device must only be installed and used indoors

NL - Dit symbool betekent dat het apparaat alleen binnen mag worden geïnstalleerd en gebruikt

DE - Dieses Symbol zeigt an, dass das Gerät nur innen installiert und verwendet wird

EL - Αυτό το σύμβολο υποδεικνύει ότι η συσκευή πρέπει να εγκατασταθεί και να χρησιμοποιηθεί μόνο σε εσωτερικούς χώρους.

lice los medios de recogida selectiva puestos a su disposición por el ayuntamiento.

PT - Não junte as pilhas nem os aparelhos que já não se usam com o lixo caseiro. As substâncias perigosas que ambos podem conter podem ser prejudiciais para a saúde e para o ambiente. Entregue esses aparelhos ao seu lixeiro ou recorra aos meios de recolha selectiva ao seu dispor.

NL - De lege batterijen en oude apparaten niet met het huisvuil meegeven: deze kunnen gevaarlijke stoffen bevatten die de gezondheid en het milieu schaden.

De oude apparaten door uw distributeur laten innemen of de gescheiden vuilinzameling van uw gemeente gebruiken.

EN - Don't throw batteries or out of order products with the household waste (garbage). The dangerous substances that they are likely to include may harm health or the

environment. Make your retailer take back these products or use the selective collect of garbage proposed by your city.

DE - Verbrauchte Batterien und nicht mehr benutzte Geräte sind Sondermüll. Sie enthalten möglicherweise gesundheits- und umweltschädliche Substanzen.

Geben Sie alte Geräte zur fachgerechten Entsorgung beim Gerätehändler ab bzw. benutzen Sie die örtlichen Recyclinghöfe.

EL - Μην πετάτε τις μπαταρίες και τις συσκευές τέλους κύκλου ζωής μαζί με τα οικιακά απορρίμματα. Οι επικίνδυνες ουσίες που μπορεί να περιέχουν μπορεί να βλάψουν την υγεία σας και το περιβάλλον. Ζητήστε από τον διανομέα σας να πάρει πίσω αυτές τις συσκευές ή χρησιμοποιήσει τα μέσα επιλεκτικής συλλογής που παρέχει ο δήμος σας.



## 12. KONFORMITÄTSEKTLÄRUNG

Der Unterzeichner AVIDSEN erklärt, dass die Funkanlage vom Typ Extel Connect 2 die Anforderungen der Richtlinie 2014/53/EU erfüllt.

Normen:

Richtlinie 2014/35/UE:

EN 50665:2017

EN 62368-1:2020+A11:2020

Richtlinie 2014/30/UE:

EN 301 489-1 V2.2.3 (2019-11)

EN 301 489-17 V3.2.4 (2020-09)

EN 55032:2015+A11:2020

EN 55035:2017+A11:2020

Richtlinie 2014/53/UE:

EN 300328 V2.2.2 (2019-07)

TOURS, den 06.05.2022  
Alexandre Chaverot, Präsident



**EXT3L**

19 Avenue Marcel Dassault  
ZAC des Deux Lions - 37200 Tours - France