



Bedienungsanleitung
Operating instructions
Mode d'emploi
Gebruiksaanwijzing
Návod k používání
Návod na obsluhu
Manual de instrucciones
Istruzioni per l'uso
Brugsanvisningen
Bruksanvisning
Instrukcja obsługi
Naudojimo instrukcijos
Kasutusjuhend

D

GB

F

NL

CZ

SK

E

I

DK

S

PL

LT

EST

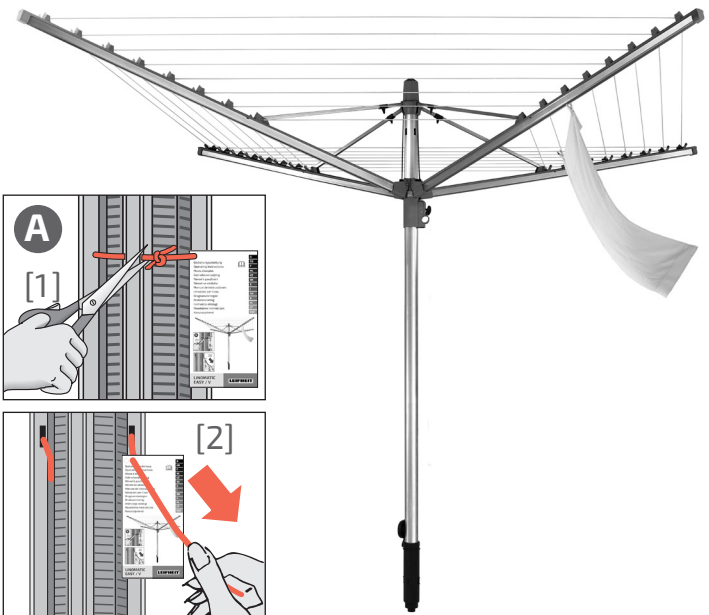

**LINOMATIC
EASY / V**

LEIFHEIT



Nur bei / only for
Linomatic V:

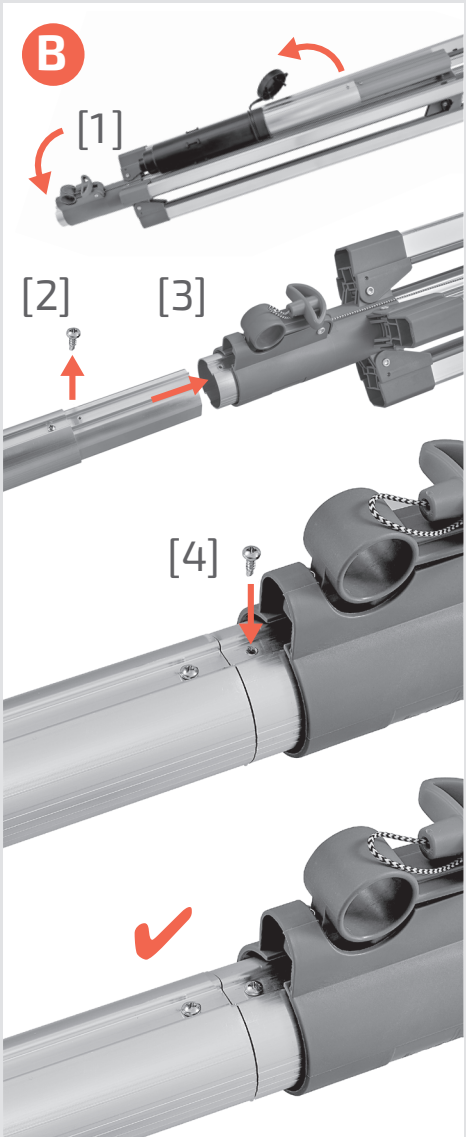

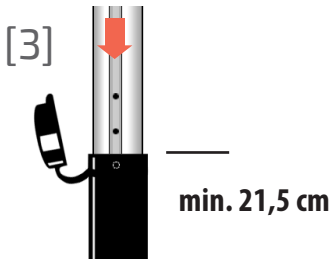
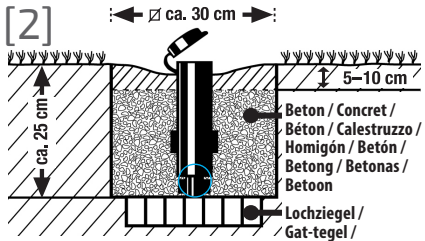
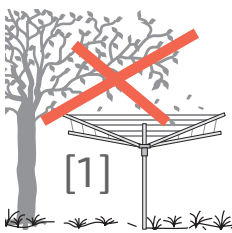

C

D

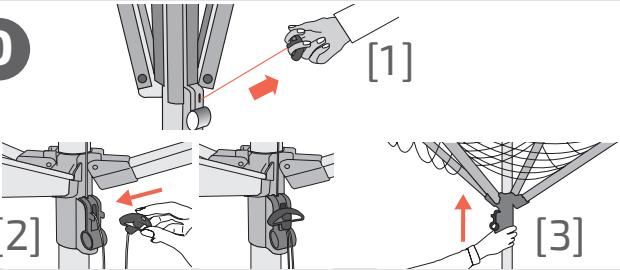

E

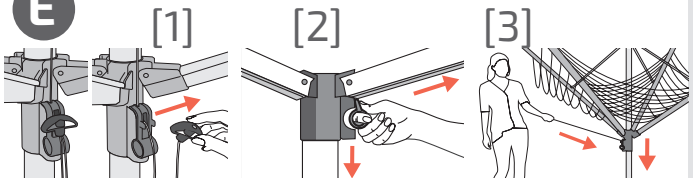

F



G



H





Deutsch

Sehr geehrter Leifheit-Linomatic-Kunde,

Sie haben sich für eine erstklassige Wäschespinne von Leifheit entschieden. Um die hochwertige Qualität sicherzustellen, wird jede Linomatic in unserer Produktion individuell geprüft und mit einer Prüfziffer versehen. Sie steht auf dem Standrohr, ca. 50 cm über dem Boden. Am besten tragen Sie die Prüfziffer gleich hier ein. Um die hochwertige Qualität Ihrer Linomatic langfristig zu erhalten, beachten Sie bitte die Pflegehinweise. Lesen Sie diese Gebrauchsanweisung sorgfältig durch und bewahren Sie sie zusammen mit dem Kaufbeleg gut auf.

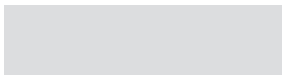

Prüfkennziffer

B Montageanleitung Linomatic V:

Gilt, wenn Sie die Wäschespinne mit geteiltem Standrohr besitzen.

Montieren Sie das beiliegende Rohr mithilfe der Schraube.

Alle weiteren Angaben gelten für beide Linomatic Modelle.

- C** [1] Suchen Sie einen sonnigen Platz und berücksichtigen Sie Bäume, Sträucher, Zäune, etc. Die Wäschespinne muss sich frei drehen können, der Platzbedarf ist auf der Verpackung angegeben.
- [2] Heben Sie ein Loch gemäß Skizze aus.
Mischen Sie ca. 20 l (2 Eimer) Beton mit etwas Wasser (erdfeucht) im Verhältnis 5 Teile Sand und 1 Teil Zement und füllen Sie das Loch auf.
Halten Sie die Bodenhülse dabei senkrecht.
Machen Sie die Probe mit der Wäschespinne und einer Wasserwaage.
Verwenden Sie nur die vom Hersteller mitgelieferte Original Leifheit Bodenhülse.
Die Hülse sollte soweit heraus schauen, dass der Deckel sich schließen lässt.
Lassen Sie den Beton ein paar Tage aushärten.



- [3] Prüfen Sie, ob die Wäschespinne korrekt in der Bodenhülse sitzt. Beim Aufstellen der Wäschespinne muss die unterste der drei Lochausstanzungen, in der Nut des Standrohrs, durch den oberen Rand der Bodenhülse abgedeckt sein. Bzw. muss das Standrohr mindestens 21,5 cm in die Bodenhülse eintauchen.

D Öffnen:

Die Wäschespinne sollte vor jeder Benutzung auf Schädigungen geprüft werden und darf nur verwendet werden, wenn von einem einwandfreien Zustand ausgegangen werden kann. Bitte achten Sie beim Öffnen, zu Ihrer eigenen Sicherheit, auf einen sicheren Stand und darauf, dass sich keinerlei Gegenstände oder Hindernisse in Ihrem Rücken befinden.

- [1] Nur an der Zugleine schräg nach oben ziehen. Nach Überwinden des Anfangswiderstandes lässt sich die Wäschespinne leicht aufziehen, bis die gewünschte Leinenspannung erreicht ist.
- [2] Befestigen Sie den Aufzugsknauf am Gleitgelenk, um Beschädigungen an der Leine oder Stolpern über die Leine vorzubeugen.
- [3] Durch nach oben schieben des Gleitgelenks lassen sich bei Bedarf die Wäscheleinen nachspannen.

E Schließen:

- [1] Aufzugsknauf aus Befestigung lösen.
- [2] Hebel entriegeln und das Gleitgelenk nach unten schieben.
- [3] Mit dem Aufzugsseil die Wäschespinne in einer flüssigen Bewegung zugleiten lassen, dabei vorsichtig aus dem Schließbereich treten und auf sicheren Stand und freien Bereich hinter Ihnen achten.

F Gebrauch:

Schließen Sie die Wäschespinne nach jedem Gebrauch, so sind die Leinen geschützt und bleiben sauber. Drehen Sie beim Wäscheaufhängen die Wäschespinne in der Bodenhülse, das spart Zeit und Wege. Die Wäsche nicht einseitig und nicht bei starkem Wind aufhängen.



- G** Lagern Sie Ihre Wäschespinne während des Winters an einem trockenen Platz. Transportieren Sie die Wäschespinne aufrecht oder waagrecht, nicht auf den Kopf stellen. Schließen Sie den Deckel der Bodenhülse, wenn Sie die Wäschespinne herausnehmen.
- H** Reinigen Sie von Zeit zu Zeit das Standrohr mit einem feuchten Tuch und etwas Haushaltsreiniger. Sie können auch geringe Mengen eines handelsüblichen vollsynthetischen Pflegesprays auf ein Tuch geben und das Standrohr damit abreiben. Bei geöffneter Wäschespinne kann etwas Pflegespray in die Leinen-Einzugs-Öffnungen der Tragarme gesprüht werden. Bodenhülse regelmäßig von Erde, Sand und Wasser reinigen.

Sicherheitshinweise:

Die Linomatic Wäschespinne von Leifheit ist für die private Nutzung im Außenbereich vorgesehen und darf nur entsprechend der Angaben dieser Gebrauchsanweisung verwendet werden. Unsachgemäßer Gebrauch ist untersagt.



Kinder können durch die Leinen beim Benutzen der Wäschespinne stranguliert werden. Um Strangulation und Leinengewirr zu vermeiden, die Wäschespinne nur außerhalb der Reichweite von Kindern verwenden. Die Leinen können sich um den Hals des Kindes wickeln. Die Leinen nicht zusammenknoten. Stellen Sie sicher, dass die Leinen sich nicht verdrehen und keine Schlaufen bilden.

Prüfen Sie die Wäschespinne und die Aufzugsleine vor jeder Nutzung auf Beschädigungen. Eine beschädigte Wäschespinne sollte nicht mehr benutzt werden.

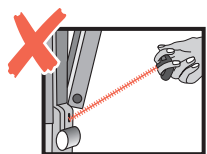

Sollte die Aufzugsleine aufgeraut oder beschädigt sein und/oder das Aufziehen ungewohnt schwer gehen, darf die Spinne nicht mehr verwendet werden.



Wenn sich eine Leine zwischen den Kunststoff-Abdeckungen verklemmt: Leine vorsichtig in die vorgesehene runde Austrittsöffnung zurückschieben. Auf keinen Fall die Kunststoff-Abdeckung entfernen!

Wenn sich eine Leine um das Standrohr, einen Tragarm oder die Abdeckung gewickelt hat: Wäschespinne leicht aufziehen und Leine zurücklegen.

Wenn die Leinen nass geworden sind: Leinen bei geöffneter Wäschespinne trocknen lassen.



Bei starkem Wind (ab Windstärke 6) und/oder Gewitter ist die Benutzung der Wäschespinne nicht gestattet.

Garantie-Zertifikat:

3 Jahre Garantie

Leifheit gewährt auf dieses Produkt 3 Jahre Garantie. Sollte sich innerhalb dieser Zeit ein Fabrikationsfehler zeigen, wird er kostenlos behoben. Voraussetzung ist, dass Sie die mitgelieferte Original Leifheit Bodenhülse verwenden! Bei Bedarf ist diese Bodenhülse als Ersatzteil im Handel erhältlich, genauso wie eine Schutzhülle und weiteres Zubehör für Ihre Wäschespinne.

Weitere Informationen finden sie auf www.leifheit.de.

Ausgeschlossen von der Garantie sind:

1. gebrauchtsbedingte oder sonstige natürlich hervorgerufene Verschleißmängel;
2. Schäden durch unsachgemäßen Gebrauch bzw. Umgang (z. B. Schlag, Stoß, Fall);
3. Schäden durch Nichtbeachtung der vorgegebenen Bedienungshinweise;

Im Garantiefall gewährt Ihnen Leifheit nach eigenem Ermessen entweder die Reparatur defekter Teile oder den Austausch des Produktes. Falls eine Reparatur nicht durchführbar ist und ein identisches Produkt zum Zwecke des Austauschs nicht mehr im Sortiment verfügbar ist, erhalten Sie ein möglichst gleichwertiges Ersatzprodukt. Eine Rückerstattung des Kaufpreises ist im



Garantiefall nicht möglich. Diese Garantie gewährt zudem keine Schadensersatzansprüche.

Zur Inanspruchnahme der Garantie wenden Sie sich bitte unter Vorlage des defekten Produktes und des Kaufbelegs (Kopie) an denjenigen Händler, bei dem Sie das Produkt erworben haben. Diese Garantie gilt weltweit. Ihre gesetzlichen Rechte, insbesondere Gewährleistungsrechte, gelten für Sie weiterhin und werden durch diese Garantie nicht beschränkt.

English

Dear Leifheit Linomatic customer,

You have chosen a first-class rotary dryer by Leifheit. To ensure the high quality, each Linomatic is individually tested in our production and provided with an inspection number. The rotary dryer stands on a central pole, approx. 50 cm above the ground. We suggest that you enter the inspection number right here. In order to maintain the high quality of your Linomatic for the long term, please follow the care instructions. Read through these instructions carefully and keep them in a safe place together with the sales receipt.

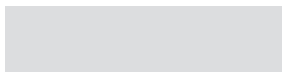

Inspection number

B Linomatic V Installation Guide:

Applies only if you have the rotary dryer with a split central pole (dismantled).

Install the enclosed pole using the screw.

All further information is valid for both Linomatic models.

- C** [1] Find a sunny spot and bear in mind any surrounding trees, shrubs and fences, etc. so the rotary dryer can rotate freely. The space requirements are provided on the packaging.
- [2] Dig a hole according to the diagram. Mix approx. 20 litres (2 buckets) of concrete with some water (earth-moist) in a ratio of 5 parts sand to 1 part cement



and fill up the hole.

Hold the ground socket upright.

Test the rotary dryer with a spirit level.

Only use the original Leifheit ground socket provided by the manufacturer.

The socket should protrude slightly out of the ground so that the cover can be closed.

Let the concrete set for a few days.

- [3] Check whether the rotary dryer is correctly positioned in the ground socket. When setting up the rotary dryer, the bottom of the three holes in the slot of the central pole must be covered by the upper edge of the ground socket. Or the central pole must be sunk at least 21.5 cm into the ground socket.

D Opening:

The rotary dryer should be checked for damage prior to each use and must only be used if a flawless condition can be assumed. For your own safety before opening, please make sure there is stable footing and that no items or obstacles are behind your back.

- [1] Only pull the pull-opening tensioning cord upwards at an angle. After overcoming the initial resistance, the rotary dryer can be opened easily until the desired washing line tension is reached.
- [2] Fasten the pull-opening cord knob on the sliding central collar to prevent it damaging or being a trip hazard.
- [3] By pulling the central collar upwards with the opening cord, the washing lines can be re-tensioned if necessary.

E Closing:

- [1] Release the tensioning cord knob from its attachment.
- [2] Unlock the notch handle and move the collar downwards.
- [3] Use the pull cord to close the rotary dryer with one smooth movement, while carefully stepping out of the closing range and ensuring a secure footing and a free area behind you.



- F Use:** Close the rotary dryer after each use. This way the lines are protected and remain clean. When hanging up laundry, turn the rotary dryer in the ground socket. This saves time and effort. Do not hang up the laundry one-sided or in strong wind.
- G** Store your rotary dryer in a dry place during winter. Carry the rotary dryer vertically or horizontally; do not place it upside down. Close the cover of the ground socket when removing the rotary dryer.
- H** Clean the central pole from time to time with a damp cloth and a small amount of household cleaner. You can also apply small amounts of a standard fully synthetic care spray onto a cloth and wipe the central pole with it. When the rotary dryer is open, care spray can be applied to the line retraction opening of the rotary arms. Regularly clean the ground spike to remove soil, sand and water.

Safety instructions:

The Linomatic rotary dryer by Leifheit is only intended for outdoor household use and must only be used according to the information provided in these instructions. Improper use is forbidden.

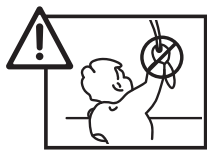

Particular caution should be shown as children are at risk of being strangled by the lines. To avoid strangulation and the lines becoming tangled, only adults should use the rotary dryer. There is a risk of the lines becoming wrapped around a child's neck. Do not tie the lines together. Ensure that the lines do not twist together and form any loops.

Check the rotary dryer and the tensioning cord for damage before each use. A damaged rotary dryer should no longer be used.

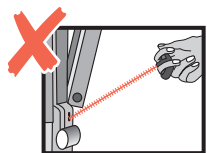

Should the tensioning cord become roughened or damaged and/or pulling the line is unusually difficult, the dryer must no longer be used.



If a line becomes jammed between the plastic covers:

Carefully push the line back into the „U“ shaped channel. Never remove the plastic cover!

If a line has wrapped around the central pole, a rotary

arm or the cover: Lift the rotary dryer slightly and put the line back.

If the lines have become wet: Let the lines dry when the rotary dryer is open.



The rotary dryer is not approved for use in strong wind (from wind force 6) and/or thunder storms.

Guarantee certificate:

3 years guarantee

Leifheit grants a 3-year guarantee on this product. Should a manufacturing fault appear within this time, it will be repaired free of charge. It is essential that you use the original Leifheit ground socket provided! If necessary, this ground socket is also available in stores as a replacement part, along with a protective cover and other accessories for your rotary dryer.

More information can be found at www.leifheit.co.uk

Exempt from guarantee is:

1. normal wear and tear or other naturally caused wear deficiencies;
2. Damage caused by improper use or handling (e.g. shock, impact, fall);
3. Damage caused by non-observance of the specified operating instructions;

In the event of a warranty claim, Leifheit will either repair defective parts or replace the product at its own discretion. If a repair cannot be carried out and an identical product is no longer available in the product range for the purpose of replacement, you will receive a replacement product that is as similar as possible. Reimbursement of the purchase price is not possible in case of a warranty claim. Also, this guarantee does not grant any damage claims.



To make use of the guarantee, please contact the dealer from whom you bought the product and present the defective product and the sales receipt (copy). The guarantee is valid worldwide. Your statutory rights, especially guarantee rights, continue to apply for you and are not limited by this guarantee.

Français

Cher client Leifheit,

Vous avez choisi le séchoir parapluie Linomatic haut de gamme de Leifheit. Pour en garantir la qualité irréprochable, chaque Linomatic fait l'objet d'un contrôle individuel dans notre centre de production et se voit attribuer un numéro de contrôle. Celui-ci est indiqué sur le mât, à environ 50 cm du sol. Veuillez reporter ce chiffre de contrôle sur ce document. Pour une plus grande longévité de ce produit de qualité, veuillez tenir compte des instructions d'entretien. Lisez attentivement le présent mode d'emploi et conservez-le dans un endroit sûr avec la preuve d'achat.

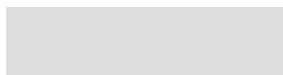

Chiffre de vérification

- B** Instructions de montage du Linomatic V :
elles s'appliquent si vous possédez le séchoir parapluie avec mât en deux parties.
Montez le tube fourni à l'aide de la vis.

Toutes les autres instructions s'appliquent aux deux modèles de Linomatic.

- C** [1] Choisir un emplacement ensoleillé en tenant compte des arbres, buissons, clôtures, etc. Le séchoir parapluie doit pouvoir tourner sans rencontrer d'obstacle. L'espace nécessaire est indiqué sur l'emballage.
- [2] Creuser un trou comme représenté sur le schéma. Mélanger environ 20 l (2 seaux) de béton avec de l'eau (consistance de terre humide) à une proportion de 5 volumes de sable pour 1 volume de ciment. Remplir le



trou. Maintenir la douille de fixation à la verticale en versant le béton.

Vérifier la verticalité en insérant le séchoir parapluie et en utilisant un niveau à bulle.

Utiliser exclusivement la douille de fixation d'origine fournie par le fabricant Leifheit.

La douille doit dépasser suffisamment pour qu'il soit possible de fermer le couvercle.

Laisser le béton sécher pendant quelques jours.

- [3] S'assurer que le séchoir parapluie soit bien maintenu dans la douille de fixation. Une fois le séchoir parapluie inséré, le premier des trois trous de la rainure du mât en partant du bas doit être couvert par le bord supérieur de la douille de fixation. Autrement dit, le mât doit être enfoncé d'au moins 21,5 cm dans la douille de fixation.

D Ouverture :

Avant toute utilisation du séchoir parapluie, vérifier qu'il ne présente pas de signe de détérioration ; il doit uniquement être utilisé s'il est en bon état. Pour votre propre sécurité, au moment de l'ouverture, veillez à être dans un endroit stable et vérifiez qu'aucun objet ou obstacle ne se trouve derrière vous.

- [1] Le cordon doit impérativement être tiré obliquement vers le haut. Une fois la résistance initiale surmontée, le séchoir parapluie s'ouvre facilement jusqu'à ce que la tension du fil souhaitée soit atteinte.
- [2] Fixer la poignée du cordon d'ouverture sur l'articulation coulissante pour éviter d'endommager le cordon ou de trébucher sur celui-ci.
- [3] Pousser l'articulation coulissante vers le haut, pour tendre davantage le fil à linge si nécessaire.

E Fermeture :

- [1] Retirer la poignée du cordon d'ouverture de la fixation.
- [2] Déverrouiller la poignée de maintien et amener l'articulation à glissière vers le bas
- [3] À l'aide du cordon d'ouverture, accompagner le séchoir parapluie dans un mouvement fluide. Ce faisant, veiller à sortir avec prudence de la zone de fermeture qui doit être stable et vérifier l'absence d'obstacles derrière vous.



F Utilisation :

Fermer le séchoir parapluie après chaque utilisation pour que les fils à linge soient protégés et restent propres. Lorsque vous accrochez le linge, faites tourner le séchoir parapluie dans la douille de fixation pour gagner du temps et réduire vos déplacements. Ne pas accrocher le linge d'un seul côté et si le vent est fort.

G Ranger le séchoir parapluie dans un endroit sec pendant l'hiver. Transporter le séchoir parapluie à la verticale ou à l'horizontale, ne pas le poser la tête en bas. Fermer le couvercle de la douille de fixation lorsque le séchoir parapluie est retiré.

H Nettoyer régulièrement le mât à l'aide d'un chiffon humide et un peu de produit d'entretien ménager. Vous pouvez également pulvériser de petites quantités de produit d'entretien entièrement synthétique sur un chiffon et frotter le mât avec celui-ci. Si le séchoir parapluie est ouvert, du produit d'entretien peut être pulvérisé en petites quantités dans les œillets de rétractation des fils à linge des bras. Nettoyer régulièrement la douille de fixation pour en retirer la terre, le sable et l'eau.

Consignes de sécurité :

Le séchoir parapluie Linomatic de Leifheit est prévu pour une utilisation privée en extérieur et doit uniquement être utilisé conformément aux instructions du mode d'emploi. L'usage non conforme est interdit.



Risque d'étranglement des enfants par les fils lors de l'utilisation du séchoir parapluie. Afin d'éviter que des enfants ne s'étranglent ou ne se prennent dans les fils, utiliser ce

séchoir parapluie uniquement hors de la portée des enfants.

Les fils peuvent s'enrouler autour du cou de l'enfant. Ne pas faire de nœuds entre les fils à linge. Veillez à ce que les fils ne se vrillent pas et ne forment pas de boucle.

Vérifier le bon état du séchoir parapluie avant chaque utilisation. S'il est endommagé, le séchoir parapluie ne doit plus être utilisé.

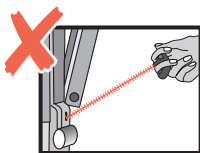

Si le cordon d'ouverture est usé ou endommagé et/ou si l'ouverture du séchoir parapluie est anormalement difficile, celui-ci ne doit plus être utilisé.

Si un fil se coince entre les caches en plastique : replacer délicatement le fil dans l'œillet de sortie rond prévu à cet effet. Ne retirer le cache en plastique en aucun cas !

Si un fil s'est enroulé autour du mât, d'un bras porteur ou du cache : ouvrir légèrement le séchoir parapluie et remettre en place le fil.

Si les fils sont mouillés : Laisser le séchoir parapluie ouvert pour permettre aux fils de sécher.



En cas de vent fort (à partir d'une force de vent de 6) et/ou d'orage, il est interdit d'utiliser le séchoir parapluie.

Certificat de garantie :

3 ans de garantie

Leifheit garantit ce produit pendant 3 ans. Si un défaut de fabrication est constaté pendant cette période, il sera réparé gratuitement. Pour cela, il est impératif que la douille de fixation d'origine fournie par Leifheit ait été utilisée ! En cas de besoin, cette douille de fixation est également disponible comme pièce détachée, ainsi que la housse de protection et d'autres accessoires pour votre séchoir parapluie.

Pour plus d'informations, rendez-vous sur www.leifheit.de.

Sont exclus de la garantie :

1. Les défauts résultant de l'utilisation ou de l'usure naturelle ;
2. Les dégâts résultant d'une utilisation ou d'une manipulation non-conforme (par ex. chocs, coups, chute) ;
3. Les dégâts causés par un non-respect des instructions d'utilisation fournies ;

En cas de garantie, Leifheit vous accorde à sa discrétion absolue la réparation des pièces défectueuses ou l'échange du produit.



Si une réparation ne peut pas être effectuée et un produit identique est en rupture de stock à des fins d'échange, vous obtiendrez éventuellement un produit de remplacement d'une valeur comparable. En cas de garantie, le remboursement du prix d'achat est impossible. La garantie ne couvre pas non plus les demandes de dommages-intérêts.

Pour le recours à la garantie, veuillez faire parvenir le produit défectueux et le justificatif d'achat (copie) au commerçant auprès duquel le produit a été acheté. Cette garantie est valable dans le monde entier. Vos droits statutaires, en particulier les droits de garantie, restent applicables et ne sont pas limités par cette garantie.

Nederlands

Beste Leifheit-Linomatic-klant,

gefeliciteerd met uw keuze voor een Leifheit droogmolen van topkwaliteit. Om de hoogwaardige kwaliteit te waarborgen, wordt elke Linomatic bij de productie getest en voorzien van een controlenummer. Dit nummer staat op de paal, op een hoogte van circa 50 cm boven de grond. Het beste kunt u het controlenummer meteen hier invoeren. Om lang plezier te hebben van de hoogwaardige kwaliteit van uw Linomatic, is het belangrijk de onderhoudsaanwijzingen goed in acht te nemen. De gebruiksaanwijzing zorgvuldig doorlezen en goed bewaren, samen met het aankoopbewijs.

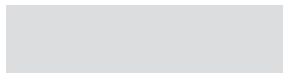

Controlenummer

B Montagehandleiding Linomatic V:

Van toepassing als u een droogmolen met meerdelige paal hebt.

Monteer de bijgevoegde buis met behulp van de schroef.

Alle verdere informatie geldt voor beide Linomatic-modellen.



- C** [1] Kies een zonnig plekje, op voldoende afstand van bomen, struiken, schuttingen en dergelijke. De droogmolen moet vrij kunnen draaien. Op de verpakking staat aangegeven hoeveel plaats nodig is.
- [2] Graaf een gat, zoals aangegeven op de tekening. Maak ongeveer 20 liter aardvochtig beton, dat is circa twee emmers, door 5 delen zand en 1 deel cement te vermengen met een beetje water. Vul het gat op met het beton.
- Hou de bodemhuls daarbij goed loodrecht. Controleer met een waterpas of de droogmolen goed recht staat.
- Gebruik uitsluitend de door de fabrikant meegeleverde originele Leifheit bodemhuls.
- De huls moet zo ver boven de grond uitsteken, dat u het dekseltje kunt sluiten.
- Laat het beton een paar dagen uitharden.
- [3] Controleer of de droogmolen goed in de bodemhuls zit. De onderste van de drie perforaties in de groef van de paal moet bedekt zijn door de bovenrand van de bodemhuls. De paal moet minstens 21,5 cm diep in de bodemhuls staan.

- D** **Openen:**
- De droogmolen moet voor elk gebruik op beschadigingen worden gecontroleerd en mag alleen worden gebruikt wanneer van een onberispelijke conditie kan worden uitgegaan. Voor uw eigen veiligheid bij het openen ervoor zorgen dat u stevig staat en dat er zich geen voorwerpen of hindernissen achter uw rug bevinden.
- [1] Trek nu het opzetkoord schuin naar boven. Even is de startweerstand te voelen, maar dan glijdt de droogmolen gemakkelijk omhoog, tot de waslijnen op de gewenste hoogte en spanning zijn.
- [2] Bevestig de knop van het opzetkoord aan het glijgewricht, om beschadiging van het koord en erover struikelen te voorkomen.
- [3] Door het glijgewricht naar boven te schuiven kunt u de waslijnen naspannen, als dat gewenst is.



E Sluiten

- [1] Maak de knop van het opzetkoord los.
- [2] De hendel ontgrendelen en het glijgewricht naar beneden schuiven.
- [3] Laat de droogmolen met het opzetkoord in een vloeiende beweging dichtglijden. Stap daarbij voorzichtig naar achteren, zorg dat u stevig staat en dat er zich niets vlak achter u bevindt.

F Gebruik:

Sluit de droogmolen na ieder gebruik. Dan zijn de waslijnen beschermd en blijven ze schoon. U kunt de droogmolen draaien in de bodemhuls. Zo kunt u de was snel en gemakkelijk ophangen. Hang de was niet aan één kant van de molen. Gebruik de droogmolen niet als het hard waait.

G

Bewaar de droogmolen in de winter op een droge plek. De droogmolen rechtop of horizontaal houden tijdens het dragen, niet op de kop houden of neerzetten. Als u de droogmolen uit de bodemhuls gehaald hebt, de bodemhuls sluiten met het dekseltje.

H

Zo nu en dan de paal met een vochtige doek en wat huishoudreiniger schoonmaken. Of doe een beetje volledig synthetische onderhoudsspray – verkrijgbaar in de detailhandel – op een doekje en veeg de paal daarmee af. Als de droogmolen geopend is, kunt u ook een beetje onderhoudsspray in de waslijnopeningen op de draagarmen spuiten. De bodemhuls regelmatig schoonmaken – aarde, zand en water weghalen.

Veiligheidsaanwijzingen

Droogmolen Linomatic van Leifheit is bedoeld voor gebruik buitenshuis door particulieren en mag uitsluitend volgens de instructies in deze gebruiksaanwijzing gebruikt worden. Oneigenlijk gebruik is niet toegestaan.

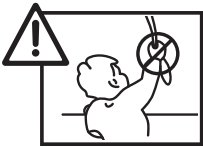

Voor kinderen bestaat er bij gebruik van de droogmolen gevaar van verwurging door de waslijnen. Om verwurging en verstrikking te voorkomen, de droogmolen uitsluitend buiten bereik van kinderen gebruiken. Anders bestaat het gevaar, dat de waslijnen zich om de hals van een kind wikkelen. De lijnen niet aan elkaar knopen of samenknopen. Zorg dat de waslijnen niet verdraaid raken en geen lussen vormen.

Controleer de droogmolen en het opzetkoord voor ieder gebruik op beschadigingen. Stop met het gebruik als de droogmolen beschadigd is.

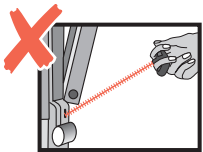

Als het opzetkoord pluizig of rafelig geworden is of beschadigd is en/of het opzetten ongewoon zwaar verloopt, dan mag de droogmolen niet meer gebruikt worden.

Als een waslijn bekneld raakt tussen de kunststof afdekkingen: de waslijn voorzichtig in de ronde opening terugschuiven. In geen geval de kunststof afdekking verwijderen!

Als zich een waslijn rond de paal, een draagarm of een afdekking gewikkeld heeft: de droogmolen een stukje openen en de waslijn in de juiste positie brengen.

Als de waslijnen nat geworden zijn: de lijnen bij geopende droogmolen laten drogen.



Bij sterke wind (vanaf windkracht 6) en/of onweer is gebruik van de droogmolen niet toegestaan.

Garantiecertificaat:

3 jaar garantie

Leifheit geeft 3 jaar garantie op dit product. Een fabricagefout die zich binnen deze periode voordoet, wordt kosteloos hersteld. Voorwaarde is dat u de meegeleverde originele bodemhuls van Leifheit gebruikt! Deze bodemhuls is ook afzonderlijk verkrijgbaar in de detailhandel, evenals een beschermhoes en verdere accessoires voor de droogmolen.



Meer informatie vindt u op www.leifheit.nl.

De volgende zaken zijn van garantie uitgesloten:

1. gebruiksafhankelijke of anderszins op natuurlijke wijze veroorzaakte slijtagegebreken;

2. schade door oneigenlijk gebruik of oneigenlijk omgaan met het product

(bijvoorbeeld slaan of stoten tegen iets, of vallen);

3. Schade door niet opvolgen van de gebruiksvorschriften;

In geval van een garantieclaim zal Leifheit, naar eigen goeddunken, ofwel defecte onderdelen repareren of het product vervangen. In het geval dat reparatie niet mogelijk is en een identiek product ter vervanging niet meer in het assortiment verkrijgbaar is, ontvangt u een zo gelijkwaardig mogelijk vervangend product. Restitutie van de aanschafprijs is niet mogelijk in geval van een garantieclaim. Bovendien geeft deze garantie geen recht op schadevergoeding.

Om aanspraak te kunnen maken op de garantie, dient u contact op te nemen met de winkel waar u het product heeft gekocht en het defecte product en het aankoopbewijs of een kopie daarvan te overleggen. Deze garantie is wereldwijd geldig. Uw wettelijke rechten, in het bijzonder garantierechten, blijven gelden voor u en worden niet beperkt door deze garantie.

Česky

Vážený zákazníku/vážená zákaznice,

vybral/a jste si prvotřídní sušák Linomatic značky Leifheit. Pro zajištění vysoké kvality je každý sušák Linomatic naší výroby individuálně zkoušen a opatřen číslem zkoušky.

Je uvedeno na centrální tyči, cca 50 cm nad zemí. Nejlepší je si číslo zkoušky ihned zapsat. Pro dlouhodobé zachování kvality Vašeho sušáku Linomatic dodržujte pokyny k údržbě. Pečlivě si přečtěte tento návod k použití a uschovejte jej společně s dokladem o koupi.

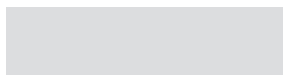

Číslo zkoušky



B Návod k montáži Linomatic V:

Platí, pokud máte sušák s dělenou centrální tyčí.
S pomocí šroubu namontujte přiloženou trubku.

Všechny ostatní pokyny platí pro oba modely Linomatic.

- C**
- [1] Najděte slunečné místo a zohledněte stromy, keře, ploty, atd. sušákem musí být možné volně otáčet, potřebný prostor je uveden na obalu.
 - [2] Vykopejte díru podle obrázku. Namíchejte asi 20 l (2 kbelíky) betonu s trochou vody (půdní vlhkost) v poměru 5 dílů písku na 1 díl cementu a naplňte otvor. Objímku do země přitom držte ve svislé poloze. Proveďte zkoušku se sušákem a s vodováhou. Používejte pouze originální objímku do země Leifheit dodanou výrobcem. Objímka by měla vyčnívat nad zemí tak, aby bylo možné zavřít víčko. Nechejte beton několik dní ztuhnout.
 - [3] Zkontrolujte, zda je sušák správně zasunut do objímky do země. Při nastavování sušáku musí být nejnižší ze tří otvorů v drážce centrální tyče zakryt horním okrajem objímky do země. Centrální tyč musí být zasunuta nejméně 21,5 cm do objímky.

D Otevření:

U sušáku by měla být před každým použitím zkontrolována poškození a smí se použít pouze tehdy, lze-li předpokládat, že je v bezvadném stavu. Pro svou vlastní bezpečnost při otevírání dbejte na to, aby bezpečně stál a na to, aby se za vašimi zády nenacházely žádné předměty nebo překážky.

- [1] Tahejte za tažné lanko pouze šikmo a ne nahoru. Po překonání počátečního odporu lze sušák snadno roztáhnout až na požadované napnutí šňůr.
- [2] Připevněte úchyt vytahovacího lanka na posuvný kloub, abyste zabránili poškození šňůry nebo zakopnutí o šňůru.
- [3] Posunutím posuvného kloubu nahoru je možno šňůry na prádlo v případě potřeby dodatečně napnout.



E Zavření:

- [1] Úchyt vytahovacího lanka uvolněte z upevnění.
- [2] Odblokujte západkovou rukojeť a vodicí kloub vedte dolů.
- [3] Vytahovací šňůrou nechte sušák plynulým pohybem sklouznout, přitom opatrně odstupte z oblasti zavírání ramen sušáku a dbejte na bezpečnou stabilitu a volný prostor za vámi.

F Použití:

Sušák po každém použití zavřete, aby byly šňůry chráněné a zůstaly čisté. Při věšení prádla otáčejte sušákem v objímce do země, ušetříte si čas a námahu. Prádlo nevěšejte pouze na jednu stranu a při silném větru.

G Sušák skladujte přes zimu na suchém místě. Převážte sušák ve vodorovné nebo svislé poloze, nestavějte jej vzhůru nohama. Po vyjmutí sušáku uzavřete víčko objímky v zemi.

H Čas od času očistěte centrální tyč vlhkou textilií s použitím čisticího prostředku pro domácnost. Můžete také nanést na textilií malé množství běžného plně syntetického spreje pro údržbu a centrální tyč sušáku jím čistit. Při otevřeném sušáku lze aplikovat trochu spreje pro údržbu do otvorů nosných ramen pro vtahování šňůr. Objímku do země pravidelně čistěte od hlíny, písku a vody.

Bezpečnostní pokyny:

Sušák Linomatic od značky Leifheit je určen pro soukromé venkovní použití a smí se používat pouze v souladu s pokyny v tomto návodu k použití. Nesprávné používání je zakázáno.

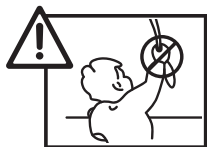

Děti se mohou na šňůrách při používání sušáku uškrtit. Aby se zabránilo ohrožování zdraví a zamotání šňůr, používejte sušák mimo dosah dětí. Šňůry se mohou zamotat kolem krku dítěte. Šňůry nesvazujte. Zajistěte, aby se šňůry nepřetáčely a nevytvářely smyčky.



Před každým použitím zkontrolujte, zda nejsou sušák nebo napínací šňůra poškozeny. Poškozený sušák se již nesmí dále používat.

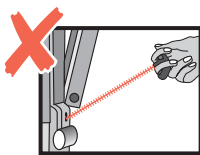

Pokud je napínací šňůra potrháná nebo poškozená nebo je neobvykle těžké ji napnout, nesmí se dále používat.

Když šňůra uváže mezi plastovými krytkami: Šňůru opatrně zasuňte do kulatého otvoru, určeného k tomuto účelu. V žádném případě plastový kryt neodstraňujte.

Když se šňůra omotá okolo centrální tyče, nosného ramena nebo krytky: Sušák povytáhněte a vložte šňůru zpět.

Když šňůry zmoknou: Nechejte šňůry uschnout při otevřeném sušáku.



Při silném větru (od síly větru 6) a/nebo bouře není dovoleno sušák používat.

Záruční list:

Záruční lhůta 3 roky

Leifheit poskytuje na tento výrobek záruku 3 roky. Pokud se v průběhu této doby objeví výrobní závada, bude bezplatně odstraněna. Předpokladem je, že používáte originální dodanou objímku do země Leifheit! V případě potřeby lze tuto objímku do země získat jako náhradní díl v obchodě a rovněž tak ochranný obal a další příslušenství k sušáku.

Další informace najdete na www.leifheit.de.

Záruka se nevztahuje na:

1. Způsobené používáním nebo jinak přirozeně vyvolaným závadám z opotřebení.
 2. Poškození způsobené nesprávným používáním resp. manipulací (např. nárazem, otřesem, upadnutím);
 3. Škody způsobené nedodržováním instrukcí k obsluze;
- Při uplatnění záruky vám Leifheit podle vlastního uvážení zaručí



bud' opravu vadných dílů, nebo výměnu výrobku. Nelze-li opravu provést a není-li již v sortimentu k dispozici identický výrobek k výměně, obdržíte náhradní výrobek pokud možno stejné hodnoty. Vrácení nákupní ceny není při uplatnění záruky možné. Tato záruka nadto neposkytuje nárok na náhradu škody.

Pro uplatnění záruky se prosím obraťte s předložením defektního výrobku a dokladu o koupi (kopie) obchodníkovi, u kterého jste výrobek zakoupili. Tato záruka platí celosvětově. Vaše zákonná práva, zvláště práva na poskytnutí záručního plnění, pro vás i nadále platí a nejsou omezena touto zárukou.

Slovensky

Vážený zákazník spoločnosti Leifheit-Linomatic,

Rozhodli ste sa pre prvotriedny stojanový otočný sušiak na bielizeň spoločnosti Leifheit. Aby sa zabezpečila vysoká kvalita, každý sušiak Linomatic sa testuje individuálne v našej výrobe a opatrí sa kontrolnou číslicou. Stojí na rúrovom stojane, cca 50 cm nad zemou. Najlepšie, ak kontrolnú číslicu zapíšete priamo sem. Aby ste vysokú kvalitu vášho výrobku Linomatic zachovali počas dlhej doby, dodržiavajte, prosím, uvedené pokyny na ošetrovanie. Pozorne si prečítajte tento návod na použitie a uschovajte si ho spolu s dokladom o kúpe.

Kontrolný index

B Montážny návod Linomatic V:

Platí, ak ste majiteľom stojanového otočného držiaka na bielizeň s deleným rúrovým stojanom.

Namontujte priloženú rúrku pomocou skrutky.

Všetky ďalšie údaje platia pre oba modely Linomatic.

C [1] Vyhľadajte slnečné miesto a zohľadnite stromy, kríky, ploty, atď. Stojanový otočný sušiak na bielizeň sa musí dať voľne otáčať, nároky na priestor sú uvedené na balení.

[2] Vyhĺbte jamu podľa nákresu. Namiešajte cca 20 l (2 vedrá) betónu s trochou vody (zemná vlhkosť) s



pomerom 5 dielov piesku a 1 diel cementu a naplňte jamu.

Zemnú objímku pritom držte zvislo.

Vykonajte skúšku so stojanovým otočným sušiakom na bielizeň a vodováhou.

Používajte iba originálnu zemnú objímku Leifheit dodávanú výrobcom spolu s ostatným príslušenstvom. Objímka by mala vytrčať tak, aby sa dal zavrieť vrchnák. Nechajte betón niekoľko dní vytvrdnúť.

- [3] Skontrolujte, či stojanový otočný sušiak na bielizeň správne dosadá v zemnej objímke. Pri rozkladaní stojanového otočného sušiaka na bielizeň musia byť tri spodné vyrezané dierové otvory, ktoré sú umiestnené v drážke rúrového stojana, zakryté horným okrajom zemnej objímky. Prípadne musí byť rúrový stojan ponorený do zemnej objímky najmenej 21,5 cm.

D Otvorenie:

Stojanový otočný sušiak na bielizeň je potrebné pred každým použitím skontrolovať, či nie je poškodený. Používať sa smie, len ak je v bezchybnom stave. V záujme vlastnej bezpečnosti dbajte pri otváraní na pevný postoj a na to, aby sa za vami nenachádzali žiadne predmety alebo prekážky.

- [1] Iba potiahnite vodidlo šikmo nahor. Diese wird automatisch eingezogen. Po prekonaní počiatočného odporu sa dá stojanový otočný sušiak na bielizeň ľahko napínať, až pokiaľ sa nedosiahne želané napnutie lanka.
- [2] Upevnite vyťahovaciu hlavicu na kĺbe s klzným unášačom, aby ste zabránili poškodeniam na šnúre alebo potknutiu sa o ňu.
- [3] Potlačením kĺbu s klzným unášačom smerom nahor sa dajú lanká na bielizeň v prípade potreby dopnúť.

E Zatvorenie:

- [1] Uvoľnite vyťahovaciu hlavicu z upevnenia.
- [2] Odblokujte zárezové držadlo a kĺb s klzným unášačom vedzte nadol.
- [3] Vyťahovacím lankom nechajte stojanový otočný sušiak na bielizeň plynulým pohybom k vám zosunúť. Opatrne pritom vystúpte z oblasti zatvárania a dbajte na pevný postoj a voľný priestor za vami.



F Použitie:

Stojanový otočný sušiak na bielizeň po každom použití zavrite, takto sú lanka chránené a zostanú čisté. Pri vešaní bielizne otáčajte stojanový otočný sušiak na bielizeň v zemnej objímke, ušetríte tým čas a námahu. Nevešajte bielizeň len na jednu stranu sušiaka a pri silnom vetre.

G Počas zimy skladujte váš stojanový otočný sušiak na bielizeň na suchom mieste. Stojanový otočný sušiak na bielizeň prepravujte vzpriamene alebo vodorovne, nestavajte ho na hlavu. Keď vyberiete stojanový otočný sušiak na bielizeň, zavrite veko zemnej objímky.

H Občas očistite rúrový stojan vlhkou handričkou a trochu čističa pre použitie v domácnosti. Na handričku môžete pridať tiež malé množstvo bežného syntetického ošetrovacieho spreja a vydrhnúť tak rúrový stojan. Pri otvorenom stojanovom otočnom sušiaku na bielizeň sa môže trochu ošetrovacieho spreja nastriekať do otvorov nosných ramien na vťahovanie laniek. Zemnú objímku pravidelne vyčistite od zeme, piesku a vody.

Bezpečnostné upozornenia:

Stojanový otočný sušiak na bielizeň Linomatic spoločnosti Leifheit je určený na súkromné použitie v exteriéri a smie sa používať iba odpovedajúc údajom tohto návodu na použitie. Neodborné používanie je zakázané.



Pri používaní stojanového otočného sušiaka na bielizeň môžu šnúry spôsobiť uškrtenie detí. Aby ste zabránili uškrteniu a zamotaniu šnúr, stojanový otočný sušiak na bielizeň používajte iba mimo dosahu detí. Šnúry sa môžu omotať okolo krku dieťaťa. Nezväzujte šnúry do uzla. Zaistite, aby sa šnúry neprekrútili a nevytvorili slučky.

Pred každým použitím skontrolujte stojanový otočný sušiak na bielizeň a vyťahovacie lanko, či nevykazuje poškodenia.

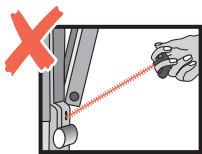

Ak by malo vyťahovacie lanko zdrsnený povrch alebo bolo poškodené a/alebo vyťahovanie išlo neobvyčajne ťažko, otočný sušiaci stroj už nesmiete používať.

Ak sa lanko zovrie medzi plastovými krytmi: Lanko opatrne zasunúť do určeného okrúhleho výstupného otvoru. V žiadnom prípade neodstraňujte plastový kryt!

Ak sa lanko ovinulo okolo rúrového stojana, nosného ramena alebo krytu: Ľahko napnite stojanový otočný sušiaci stroj na bielizeň a vráťte lanko do náležitej polohy.

Ak lanká zvlhli: Nechajte lanká uschnúť pri otvorenom otočnom stojanovom sušiacom stroji na bielizeň.



Pri silnom vetre (od sily vetra 6) a/alebo počas búrky je používanie stojanového otočného sušiacoho stroja na bielizeň zakázané.

Certifikát záruky:

3 roky záruka

Spoločnosť Leifheit poskytuje na tento výrobok 3 roky záruku. Ak by sa počas tohto času ukázala výrobná chyba, odstráni sa bezplatne. Predpokladom je, aby ste použili originálnu zemnú objímku Leifheit dodávanú spolu s ostatným príslušenstvom! V prípade potreby je možné túto zemnú objímku zakúpiť ako náhradný diel v obchode, rovnako ako ochranné puzdro a ďalšie príslušenstvo pre váš stojanový otočný sušiaci stroj na bielizeň.

Ďalšie informácie nájdete na adrese www.leifheit.de.

Zo záruky sú vylúčené:

1. nedostatky z opotrebovania, ktoré vznikli používaním alebo iným prirodzeným spôsobom;
 2. Škody spôsobené neodborným používaním, prípadne zaobchádzaním (napríklad úder, náraz, pád);
 3. Škody spôsobené nerešpektovaním pokynov na obsluhu;
- V prípade záruky vám spoločnosť Leifheit podľa vlastného



uváženia poskytne buď opravu chybných dielov alebo výmenu výrobku. Ak opravu nie je možné vykonať a v sortimente už nie je k dispozícii identický výrobok na výmenu, dostanete čo možno najrovnocennejší výrobok. Vrátenie nákupnej ceny nie je v prípade záruky možné. Táto záruka navyše neposkytuje nároky na náhradu škody.

Pri nárokovaní si záruky sa, prosím, obráťte na toho predajcu, u ktorého ste si výrobok zakúpili. Predložte mu pritom chybný výrobok a doklad o zaplatení (kópiu). Táto záruka platí na celom svete. Vaše zákonné práva, predovšetkým záručné práva, platia aj naďalej a táto záruka ich neobmedzuje.

Español

Gracias por comprar Linomatic de Leifheit.

Se ha decidido por un tendedero de jardín de Leifheit de gran calidad. Para garantizar la calidad de Linomatic, cada unidad se analiza individualmente y recibe un número de verificación. Puede encontrarlo en el tubo de soporte, a unos 50 cm de la base. Puede escribir el número en esta hoja. Para conservar durante más tiempo su Linomatic, tenga en cuenta las indicaciones de mantenimiento. Lea atentamente estas instrucciones de uso y consérvelas junto al recibo de compra.

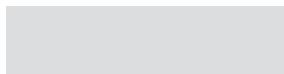

Número de verificación

B Instrucciones de montaje de Linomatic V:

Son válidas si tiene el tendedero de jardín con tubo de soporte dividido.

Monte el tubo utilizando el tornillo.

El resto de las instrucciones son válidas para ambos modelos de Linomatic.

C [1] Busque un lugar soleado y tenga en cuenta los árboles, arbustos, vallas, etc. El tendedero de jardín debe poder girar libremente; el espacio necesario se indica en el embalaje.



- [2] Cave un hoyo según el boceto. Mezcle unos 20 l (2 cubos) de hormigón con algo de agua (humedézcalo ligeramente) en una proporción de cinco partes de arena y una parte de cemento y rellene el hoyo. Mantenga el casquillo de suelo en posición vertical. Compruébelo con el tendedero de jardín y la ayuda de un nivel.
Utilice solo los casquillos de suelo originales de Leifheit suministrados por el fabricante.
El casquillo debe sobresalir lo bastante como para poder cerrar la tapa.
Deje que el hormigón se endurezca durante unos días.
- [3] Compruebe que el tendedero de jardín está correctamente colocado en el casquillo de suelo. Al colocar el tendedero de jardín, el orificio inferior de los tres situados en la ranura del tubo de soporte, debe quedar oculto por el borde superior del casquillo de suelo. Es decir, el tubo de soporte debe introducirse como mínimo 21,5 cm en el casquillo de suelo.

D Abrir:

Compruebe que el tendedero de jardín no presenta daños antes de cada uso. Solo debe usarse si su estado es perfecto. Por su propia seguridad, compruebe su estabilidad al abrirlo y asegúrese de que no hay ningún objeto ni obstáculo a sus espaldas.

- [1] Tire del cordón en diagonal hacia arriba. Una vez superada la resistencia inicial, el tendedero se abre fácilmente hasta alcanzar la tensión deseada en las cuerdas.
- [2] Sujete el cordón en la articulación deslizante para evitar que las cuerdas sufran daños o tropezar con ellas.
- [3] Para tensar las cuerdas, mueva hacia arriba la articulación deslizante.

E Cerrar:

- [1] Suelte el cordón de la sujeción.
- [2] Desbloquee el seguro y tire del asa hacia abajo.
- [3] Utilice el cordón para acompañar con suavidad el movimiento del tendedero de jardín, salga de la zona



cubierta por los brazos y colóquese en un lugar estable y con espacio libre a sus espaldas.

- F** **Uso:** Cierre el tendedero de jardín después de cada uso para proteger las cuerdas y mantenerlas limpias. Al colgar la ropa, vaya haciendo girar tendedero de jardín sobre el casquillo para ahorrar tiempo y esfuerzo. No cargue el tendedero por un solo lado y no lo utilice con viento fuerte.
- G** Guarde el tendedero de jardín en un lugar seco durante el invierno. Cuando transporte el tendedero de jardín, llévelo de pie o en horizontal, no lo coloque cabeza abajo. Cierre la tapa del casquillo de suelo cuando retire el tendedero.
- H** Limpie de vez en cuando el pie con un paño húmedo y un producto de limpieza de uso doméstico. También puede aplicar una pequeña cantidad de aerosol protector sintético en un paño y pasarlo por el pie. Con el tendedero abierto, puede pulverizar un poco de aerosol protector en las aberturas de entrada de las cuerdas de los brazos. Retire regularmente la tierra, la arena y el agua acumuladas en el casquillo de suelo.

Advertencias de seguridad:

El tendedero de jardín Linomatic de Leifheit está diseñado para uso privado en exterior y debe usarse de acuerdo con las presentes instrucciones. No usar para fines distintos al previsto.



Los niños podrían sufrir estrangulamiento al utilizar las cuerdas del tendedero. Para evitar estrangulamientos y que no se enreden las cuerdas, utilice el tendedero plegable fuera del alcance de los niños. Las cuerdas podrían enrollarse en el cuello de los niños. No ate entre sí las cuerdas. Asegúrese de que las cuerdas no se retuerzan y no formen nudos.

Antes de cada uso, compruebe que el tendedero y la cuerda de elevación no presentan daños. Si el tendedero de jardín está dañado, no lo utilice.

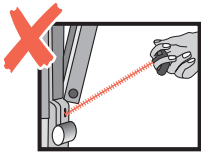

Si la cuerda de elevación está rasgada o dañada, o si ofrece más resistencia de la habitual, no utilice el tendedero.

Si una cuerda se atasca entre las cubiertas de plástico, empújela hacia atrás con cuidado hasta alcanzar la apertura redonda de salida. No retire en ningún caso las cubiertas de plástico.

Si una cuerda se enrolla en el tubo central, en un brazo o en la cubierta, abra un poco el tendedero de jardín y coloque la cuerda.

Si las cuerdas están mojadas, abra el tendedero de jardín y deje que se sequen.



En caso de viento fuerte (a partir de fuerza 6) o con tormenta, no utilice el tendedero de jardín.

Certificado de garantía:

3 años de garantía

Leifheit garantiza este producto durante 3 años. Si descubre algún fallo de fabricación durante ese tiempo, lo repararemos de forma gratuita. La garantía requiere que utilice el casquillo de suelo original de Leifheit. Si lo necesita, podrá adquirir el casquillo en tiendas, así como la funda protectora y otros accesorios del tendedero de jardín.

Encontrará más información en www.leifheit.de.

Se excluyen de la garantía:

1. Los defectos por desgaste natural o por uso;
2. Los daños debidos al uso o la manipulación incorrectos (por ejemplo, golpes o caídas);
3. Los daños derivados del incumplimiento de las instrucciones arriba indicadas;

En caso de garantía, Leifheit le ofrecerá, según su propia decisión, la reparación de las piezas defectuosas o la sustitución del producto. En caso de que no sea posible reparar el producto



y ya no se incluya en el catálogo un producto idéntico para sustituirlo, recibirá un producto de sustitución de valor similar. La garantía no ofrece la devolución del precio de compra. Esta garantía no ofrece ningún derecho de indemnización. Para beneficiarse de la garantía, diríjase al distribuidor donde adquirió el producto presentando el producto defectuoso y el documento de compra (copia). La garantía es válida en todo el mundo. Esta garantía no limita sus derechos legales, en especial el régimen de garantía, que siguen siendo válidos.

Italiano

Gentile acquirente di Linomatic a marchio Leifheit, ha acquistato uno stendibiancheria a ombrello di Leifheit di ottima qualità. Al fine di garantire questa elevata qualità, ogni Linomatic viene testato individualmente nel nostro reparto di produzione e contraddistinto da un numero di controllo. Il numero è riportato sull'asta centrale di supporto, a ca. 50 cm dal suolo. La cosa migliore da fare è annotare il numero di controllo nell'apposito spazio che segue. Per conservare l'elevata qualità di Linomatic per un periodo di tempo prolungato, osservare le istruzioni per la cura. Leggere attentamente queste istruzioni per l'uso e conservarle unite allo scontrino.



Cifra di controllo

- B Istruzioni di montaggio di Linomatic V:**
Valgono in caso di stendibiancheria a ombrello con tubo di supporto diviso.
Montare il tubo in dotazione utilizzando la vite.

Tutte le altre informazioni si applicano a entrambi i modelli Linomatic.

- C [1]** Cercare un posto soleggiato che non sia ostruito da alberi, arbusti, recinzioni, ecc. Lo stendibiancheria a ombrello deve poter girare liberamente, lo spazio necessario è indicato sulla confezione.



- [2] Scavare una buca come indicato nell'illustrazione. Mescolare ca. 20 l (2 secchi) di calcestruzzo con un po' di acqua (consistenza terreno umido) con una proporzione di 5 parti di sabbia e 1 parte di cemento e riempire la buca. Nel frattempo mantenere la boccola a terra in verticale. Eseguire la prova con lo stendibiancheria a ombrello e una livella. Utilizzare solo la boccola originale di Leifheit fornita dal produttore. La boccola deve sporgere in modo da consentire la chiusura del coperchio. Lasciare indurire il calcestruzzo per un paio di giorni.
- [3] Controllare che lo stendibiancheria a ombrello sia ben collocato nella boccola. Quando si installa lo stendibiancheria a ombrello il più basso dei tre fori, nella scanalatura dell'asta centrale di supporto, deve essere coperto dal bordo superiore della boccola. Ciò significa che l'asta centrale di supporto deve essere inserita nella boccola almeno per 21,5 cm.

D Apertura:

Lo stendibiancheria a ombrello deve essere controllato prima di ogni utilizzo e può essere utilizzato solo se si ritiene che sia in perfette condizioni. In fase di apertura, per la propria sicurezza, assicurare la stabilità e fare attenzione che non ci siano oggetti od ostacoli d'intralcio.

- [1] Tirare il cordoncino in diagonale verso l'alto. Dopo aver superato la resistenza iniziale lo stendibiancheria a ombrello si apre facilmente fino al raggiungimento della tensione dei fili desiderata.
- [2] Fissare la manopola del cordoncino sul giunto scorrevole per evitare danni ai fili o di inciampare su di essa.
- [3] Se necessario, spingendo il giunto scorrevole verso l'alto, è possibile regolare la tensione dei fili del bucato.

E Chiusura:

- [1] Staccare la manopola del cordoncino dal dispositivo di fissaggio.
- [2] Sbloccare la maniglia di arresto e spostare il giunto scorrevole verso il basso.



[3] Tramite il cordoncino accompagnare lo stendibiancheria a ombrello con un movimento scorrevole, allontanarsi dalla zona di chiusura, assicurarsi di avere una posizione stabile e fare attenzione che non ci siano degli ostacoli dietro di sé.

F Utilizzo:

Dopo ogni utilizzo chiudere lo stendibiancheria a ombrello in modo da proteggere e mantenere puliti i fili. Quando si stende il bucato, ruotare lo stendibiancheria a ombrello nella boccola a terra, risparmiando così tempo e fatica. Non appendere il bucato su solo un lato o in caso di forte vento.

G Durante l'inverno conservare lo stendibiancheria a ombrello in un posto asciutto. Trasportare lo stendibiancheria a ombrello in posizione verticale oppure orizzontale, non capovolgerlo mai. Chiudere il coperchio della boccola a terra quando si estrae lo stendibiancheria a ombrello.

H Pulire di tanto in tanto l'asta centrale di supporto con un panno umido e un po' di detergente per la casa. È anche possibile spruzzare delle piccole quantità di spray detergente su un panno e strofinare l'asta centrale di supporto. Quando lo stendibiancheria a ombrello è aperto è possibile spruzzare un po' di spray detergente nelle aperture per il ritiro dei fili nei bracci portanti. Pulire regolarmente la boccola a terra da sabbia, acqua e terra.

Avvertenze di sicurezza:

Lo stendibiancheria a ombrello Linomatic di Leifheit è stato concepito per l'uso all'esterno e può essere utilizzato solo in conformità alle informazioni contenute nelle presenti istruzioni per l'uso. È vietato qualsiasi utilizzo improprio.



I bambini potrebbero rischiare lo strangolamento con i fili durante l'uso dello stendibiancheria a ombrello. Per evitare strozzature e attorcigliamenti con i fili, tenere lo stendibiancheria a ombrello fuori dalla portata dei bambini. I fili



possono avvolgersi intorno al collo del bambino. Non annodare i fili. Assicurarsi che i fili non si attorciglino fra di loro e non formino anelli.

Prima di ogni utilizzo controllare che lo stendibiancheria a ombrello non sia danneggiato. Uno stendibiancheria a ombrello danneggiato non può più essere utilizzato.

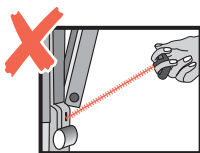

Se i fili sono consumati o danneggiati e/o l'apertura risulta più difficile del normale, lo stendibiancheria non può più essere utilizzato.

Se un filo si incastra tra le coperture di plastica: ritirare con cautela il filo nell'apposito foro di uscita circolare. Non rimuovere in nessun caso la copertura di plastica!

Se un filo si attorciglia attorno all'asta centrale di supporto, a un braccio portante o a una copertura: aprire leggermente lo stendibiancheria ad ombrello e sistemare il filo.

Se i fili si sono bagnati: lasciar asciugare lo stendibiancheria a ombrello aperto.



In caso di forte vento (vento forza 6) e/o temporale non è consentito utilizzare lo stendibiancheria a ombrello.

Certificato di garanzia:

3 anni di garanzia

Leifheit offre una garanzia di 3 anni per questo prodotto. Se entro questo termine dovesse manifestarsi un difetto di fabbricazione, la riparazione sarà gratuita. Bisogna però utilizzare la boccola a terra originale fornita da Leifheit! Questa boccola a terra è disponibile in commercio come pezzo di ricambio, così come la custodia protettiva e gli altri accessori per lo stendibiancheria a ombrello.

Maggiori informazioni sono disponibili su www.leifheit.de.



Sono esclusi dalla garanzia:

1. i difetti di usura dovuti all'utilizzo o altri difetti di usura che si presentano per cause naturali;
2. i danni provocati da un impiego o da un trattamento scorretto (ad es. colpi, urti, cadute);
3. i danni causati dall'inosservanza delle indicazioni per l'uso.

In caso di garanzia Leifheit assicura, a propria discrezione, la riparazione delle parti difettose o la sostituzione del prodotto. Nel caso in cui non sia possibile eseguire la riparazione e nell'assortimento non sia più disponibile un prodotto identico con cui sostituire l'articolo difettoso, Leifheit fornisce un prodotto sostitutivo possibilmente dello stesso valore. In caso di garanzia si esclude la possibilità di rimborso del prezzo di acquisto. Inoltre la presente garanzia non prevede diritti di risarcimento danni. Per avanzare un reclamo nei termini della garanzia, rivolgersi al rivenditore dal quale è stato acquistato il prodotto, presentare il prodotto difettoso e la ricevuta di acquisto (in copia). La presente garanzia è valida in tutto il mondo. I diritti previsti dalla legge, in particolare i diritti legati alla garanzia, continuano ad applicarsi e non sono limitati da questa garanzia.

Dansk

Kære Leifheit-Linomatic-kunde

Du har købt et Leifheit-tørrestativ i høj kvalitet. For at sikre denne høje kvalitet testes hver eneste Linomatic enkeltvis i vores produktion og forsynes med et kontrolnummer. Produktet står på et standrør ca. 50 cm over terræn. Vi anbefaler, at du straks skriver kontrolnummeret her. For at sikre din Linomatics høje kvalitet i mange år fremover læs venligst vores plejeanvisninger. Læs denne brugsanvisning grundigt igennem, og gem den sammen med kvitteringen.

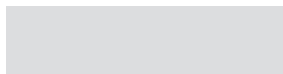

Kontrollnummer

B Monteringsvejledning Linomatic V:

Gælder, hvis du har et tørrestativ med delt standrør.
Monter det medfølgende rør ved hjælp af skruen.



Alle andre oplysninger gælder for begge Linomatic-modellerne.

- C** [1] Vælg et solbeskinnet sted, og tag højde for træer, buske, plankeværk osv. Tørrestativet skal kunne dreje frit, pladsbehovet er angivet på emballagen.
- [2] Grav et hul i henhold til skitsen. Bland ca. 20 l (2 spand-fuld) beton med en smule vand (jordfugtig) i forhold 5 dele sand : 1 del cement, og fyld hullet. Hold jordspyddet lodret, når det placeres i hullet. Sæt tørrestativet i prøvevis, og tjek med et vaterpas. Brug kun det medfølgende originale Leifheit-jordspyd. Spyddet bør rage så langt op, at dækslet kan lukkes. Lad betonen hærde i nogle dage.
- [3] Tjek, om tørrestativet sidder korrekt i jordspyddet. Når tørrestativet monteres, skal det nederste af de tre huller (i standrørets not) være dækket af jordspyddets øverste kant. Eller: Standrøret skal mindst 21,5 cm ned i jordspyddet.

D Sådan klappes stativet ud:

Inden hver brug bør du tjekke tørrestativet for skader, og du må kun bruge det, hvis du kan gå ud fra, at det fungerer korrekt. Når du åbner stativet, vær for din egen sikkerheds skyld venligst opmærksom på, at du står sikkert og at der ikke er forhindringer eller genstande bag ved dig.

- [1] Træk kun træklinen skråt opad. Når du har overvundet den første modstand, kan du let trække tørrestativet op, indtil snoren er strammet så meget, som du ønsker det.
- [2] Fastgør optrækningsknappen på forskydningsleddet for at forhindre, at linen beskadiges eller at man kan snuble over linen.
- [3] Ved at skubbe forskydningsleddet opad, kan du efterspænde snoren ved behov.

E Sådan klappes stativet sammen:

- [1] Løsn optrækningsknappen fra dens fastgørelse.
- [2] Lås op for håndtaget og bevæg manchetten nedad.
- [3] Klap tørrestativet sammen i en glidende bevægelse ved hjælp af optrækningssnoren samtidig med at du forsigtigt fjerner dig fra stativets lukkeområde og er opmærksom på, at der ikke er forhindringer bagved dig.



- F Brug:** Klap tørrestativet sammen efter hver brug; det beskytter linerne og holder dem rene. Drej tørrestativet i jordspyddet, når du hænger vasketøj op. Det sparer tid, og du behøver ikke at gå rundt om stativet for at hænge tøjet op. Fordel vasketøjet jævnt, og hæng det ikke op ved kraftig blæst.
- G** Opbevar dit tørrestativ på et tørt sted om vinteren. Flyt tørrestativet i oprejst eller vandret tilstand, ikke på hovedet. Luk jordspyddets dæksel efter at du har fjernet tørrestativet.
- H** Rens standrøret fra tid til anden med en fugtig klud og lidt rengøringsmiddel. Du kan med fordel gnide standrøret med en klud med en gængs syntetisk plejespray. Når tørrestativet er klappet ud, kan du spraye en smule plejespray ind i bærearmenes line-indtræksåbninger. Fjern med jævne mellemrum jord, sand og vand fra jordspyddet.

Sikkerhedsanvisninger:

Linomatic-tørrestativet fra Leifheit er beregnet til udendørs, privat brug og må kun bruges i henhold til oplysningerne i denne brugsanvisning. Enhver brug, der ikke er i overensstemmelse med produktets formål, er ikke tilladt.

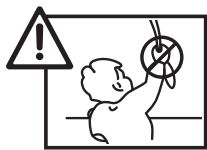

Børn kan blive kvælt i tørresnorene, hvis de bruger tørrestativet uden opsyn. For at undgå kvælning og sammenviklede snore må tørrestativet kun bruges uden for børns rækkevidde. Børn kan få viklet snorene om halsen. Undlad at binde snorene sammen. Sørg for, at snorene ikke bliver viklet ind i hinanden og danner knuder.

Tjek tørrestativet og træklinen for beskadigelser inden hver brug. Et beskadiget tørrestativ bør ikke fortsat bruges.

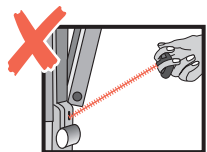

Hvis træklinen er ru eller beskadiget og/eller det er usædvanligt vanskeligt at klappe tørrestativet ud, må det ikke længere bruges.



Hvis en line klemmes sammen mellem kunststof-afdækningerne: Skub linen forsigtigt i den dertil beregnede runde udgangsåbning. Fjern aldrig kunststof-afdækningen!

Hvis linen er viklet omkring standrøret, en bæream eller afdækningen: Fold tørrestativet lidt sammen, og læg linen tilbage.

Hvis linerne er blevet våde: Lad linerne tørre, mens tørrestativet er klappet ud.



Det er ikke tilladt at bruge tørrestativet **ved kraftig blæst** (fra vindstyrke 6) og/eller ved tordenvejr.

Garanticertifikat:

3 års garanti

Leifheit giver 3 års garanti på dette produkt. Hvis der inden for denne periode opstår en fabriktionsfejl, udbedres den uden beregning. Det er en forudsætning, at du bruger det medfølgende originale Leifheit-jordspyd! Ved behov kan dette jordspyd købes som reservedel; det samme gælder for beskyttelsehylstret og andet tilbehør til dit tørrestativ.

Flere oplysninger finder ud på www.leifheit.de.

Udelukket fra garantien er:

1. Brugsrelaterede eller andre naturligt opståede mangler på grund af slid;
2. Skader forårsaget af ukyndig brug eller håndtering (f.eks. slag, stød, fald);
3. Skader forårsaget af tilsidesættelse af brugsuplysningerne;

Hvis garantien gøres gældende, tilbyder Leifheit efter eget skøn enten at reparere defekte dele eller at udskifte produktet. Hvis en reparation ikke kan gennemføres og et identisk produkt som erstatning for det beskadigede produkt ikke længere findes i sortimentet, modtager du et erstatningsprodukt af så vidt muligt samme værdi. En refundering af købsprisen, såfremt garantien gøres gældende, er ikke muligt. Der kan ikke gøres erstatningskrav gældende i forbindelse med denne garanti.



For at gøre garantien gældende henvend dig venligst hos den forhandler, hvor du har købt produktet, og fremvis det defekte produkt samt købsbeviset (kopi). Denne garanti gælder internationalt. Dine lovbestemte rettigheder, navnlig garantirettigheder, gælder også fremover og begrænses ikke af denne garanti.

Svenska

Bästa Leifheit Linomatic-kund,

Grattis! Du har valt en förstklassig torkvinda från Leifheit. För att kunna garantera den högvärdiga kvaliteten, testas varje Linomatic individuellt i vår produktion och förses med en kontrollsiffra . Den finns på ståndröret ca 50 cm ovan mark. Helst skriver du in kontrollsiffran här. För att kunna behålla Linomatics högvärdiga kvalitet under en lång tid, beakta följande skötsel- och monteringsanvisningar. Läs noga igenom denna bruksanvisning och spara den för framtida användning tillsammans med köpbeviset.

Inspektionsnummer

- B** **Monteringsanvisning Linomatic V:**
Tillämpas när torkvindan har ett delat ståndrör.
Montera det bifogade röret med hjälp av skruven.

Alla övriga uppgifter gäller för båda modellerna av Linomatic.

- C** [1] Sök upp en solig plats och beakta träd, buskar, staket osv. torkvindan måste kunna vridas fritt, platsbehovet anges på förpackningen.
- [2] Gör ett hål enligt skissen. Blanda ca. 20 l betong med lite vatten (markfuktig) i förhållandet fem delar sand och en del cement och fyll i hålet.
Håll därvid jorduttaget lodrätt.
Testa med torkvindan och ett vattenpass.
Använd endast det av tillverkaren levererade originaljorduttaget från Leifheit.
Uttaget ska sticka ut så mycket att locket kan stängas.



Låt betongen härda under ett par dagar.

- [3] Testa om torkvindan står korrekt i jorduttaget. Vid uppställning av torkvindan måste den understa av de tre utstansningarna i ståndrörets räffla täckas av den övre kanten på jorduttaget. Eller också måste ståndröret tränga in åtminstone 21,5 cm i jorduttaget.

D Uppfällning:

Torkvindan skall före användning kontrolleras med avseende på skador och får endast användas om den är helt oskadad. Beakta när du öppnar, för din egen säkerhet, att du står stabilt och inte har några föremål eller hinder bakom din rygg.

- [1] Dra bara draglinan diagonalt uppåt. Efter att du har klarat av det första motståndet kan torkvindan lätt dras uppåt tills den önskade linspänningen har uppnåtts.
- [2] Fäst hissknoppen på glidlänken för att undvika skador på linan eller stolpen.
- [3] Genom att skjuta glidlänken uppåt, kan tvättlinorna efterspännas vid behov.

E Hopfällning:

- [1] Lossa vinschknappen ur fästet.
- [2] Lossa det skårade handtaget och för hylsan neråt.
- [3] Låt torkvindan glida mot dig med hissrepet i en flytande rörelse, gå sedan försiktigt ut ur stängningsområdet och beakta att den står stabilt och har fritt utrymme bakom sig.

F Användning:

Fäll ihop torkvindan efter varje användning. Därigenom skyddas linorna och förblir rena. Vrid torkvindan i sockeln när du hänger upp tvätt, det sparar tid och ansträngning. Häng inte tvätten bara på en sida och häng inte upp den vid stark vind.

- G** Förvara torkvindan på en torr plats under vintern. Transportera torkvinda upprätt eller vågrätt, ställ den inte upp och ned. Stäng sockelns marklock, när du tar ur torkvindan.



H Rengör regelbundet stigröret med en fuktig trasa och lite rengöringsmedel. Spruta lite kommersiell helsyntetisk skötselsprej på en trasa och rengör stådröret med den. På utfälld torkvinda kan lite skötselsprej sprutas i öppningarna för liningångarna på bärarmen. Rengör jorduttaget regelbundet från jord, sand och vatten.

Säkerhetsanvisningar:

Torkvindan Linomatic från Leifheit är avsedd för privat bruk utomhus och får endast användas enligt uppgifterna i denna bruksanvisning. Oprofessionell användning är förbjuden.

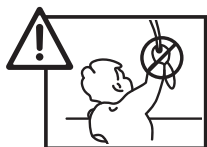

KiBarn bör aldrig få använda torktummlaren eftersom dess linor kan utgöra en strypningsrisk. För att undvika strypning och lintrassel ska torktummlaren endast användas utom räckhåll för barn. Linorna kan sno sig runt barnets hals. Knyt inte ihop linorna. Säkerställ att linorna inte har snott sig eller bildar en ögla.

Kontrollera torkvinda och hissrepen innan varje användning med avseende på skador. En skadad torkvinda ska inte användas längre.

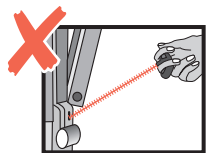

Om hissrepen är uppruggade eller skadade och/eller uppfällningen är ovanligt tung får torkvindan inte användas längre.

Om en lina är inklämd mellan plastlocken: Skjut försiktigt tillbaka linan in i den avsedda runda utgångsöppningen.

Avlägsna aldrig plastlocket!

Om en lina har lindats runt stådröret, en bärarm eller locket: Fäll försiktigt upp torkvindan och lägg tillbaka linan.

Om linorna har blivit våta: Låt linorna torka på uppfälld torkvinda.



Vid stark vind (från vindstyrka 6) och/eller åska får torkvindan inte användas.

Garanticertifikat:

3 års garanti

Leifheit lämnar 3 års garanti för denna produkt. Om den uppvisar något tillverkningsfel under denna tidsperiod så kommer det att lösas kostnadsfritt. En förutsättning för det är det levererade jorduttaget i original från Leifheit används! Vid behov kan detta jorduttag köpas som reservdel liksom ett skyddshölje och ytterligare tillbehör för torkvindan.

Ytterligare information hittar du på www.leifheit.de.

Uteslutna från garantin är:

1. slitagebrister som uppstår på grund av användning eller på ett annat naturligt sätt;
2. Skador på grund av oprofessionell användning eller hantering (t.ex. slag, stöt eller fall);
3. Skador genom ignorering av fastlagda bruksanvisningar;

I garantifall beviljar Leifheit dig efter egen bedömning antingen reparation av de defekta delarna eller byte av produkten. Om en reparation inte kan utföras och en identisk produkt inte längre finns i sortimentet för utbyte, får du en likvärdig ersättningsprodukt. Det går inte att återbetala köpriset i garantifall. Denna garanti garanterar inga skadeersättningsanspråk.

För att kräva garanti skall du vända dig till din återförsäljare där du köpte produkten och ta med den defekta produkten samt kvittot. Denna garanti gäller i hela världen. Dina juridiska rättigheter, framför allt garantirättigheter, fortsätter att gälla för dig och begränsas inte av denna garanti.

Polski

Szanowni Klienci,

Wybrana przez Państwa suszarka ogrodowa marki Leifheit jest produktem wysokiej klasy. W celu zapewnienia najwyższej



jakości każda produkowana przez nas suszarka Linomatic jest indywidualnie sprawdzana i opatrywana numerem kontrolnym. Numer ten jest umieszczony na maszcie suszarki, na wysokości ok. 50 cm nad ziemią. Prosimy tutaj wpisać numer kontrolny suszarki. W celu utrzymania wysokiej jakości suszarki Linomatic przez długi okres prosimy przestrzegać wskazówek dotyczących konserwacji. Należy uważnie przeczytać niniejszą instrukcję obsługi i zachować ją wraz z dowodem zakupu na przyszłość.



Numer znaku jakości

- B Instrukcja montażu Linomatic V:**
Dotyczy suszarek ogrodowych z dzielonym masztem.
Zmontować 2-częściowy maszt za pomocą śruby.

Wszystkie pozostałe dane dotyczą obydwu modeli Linomatic.

- C** [1] Wydrążyć otwór zgodnie z rysunkiem. Zmieszać ok. 20 l (2 wiadra) betonu z niewielką ilością wody (należy uzyskać konsystencję zbliżoną do wilgotnej ziemi) w stosunku 5 części piasku i 1 część cementu, a następnie wypełnić nim otwór.
Trzymać pionowo podstawę ogrodową.
Sprawdzić ustawienie suszarki ogrodowej za pomocą poziomicy.
Należy stosować wyłącznie oryginalną podstawę ogrodową dostarczoną przez producenta.
Podstawa powinna wystawać z podłoża na tyle, aby można było zamknąć pokrywę.
Począkać kilka dni, aż beton stwardnieje.
- [3] Sprawdzić, czy suszarka ogrodowa jest prawidłowo umieszczona w podstawie. Podczas ustawiania suszarki ogrodowej najniższy z trzech otworów znajdujących się na maszcie musi być schowany poniżej krawędzi podstawy. Ewentualnie maszt musi być zanurzony w podstawie ogrodowej na przynajmniej 21,5 cm.

- D Rozkładanie:**
Przed każdym użyciem należy sprawdzić suszarkę ogrodową



pod kątem uszkodzeń i używać jej tylko wtedy, gdy jej stan nie budzi zastrzeżeń. Podczas rozkładania należy, dla własnego bezpieczeństwa, upewnić się, czy suszarka stoi stabilnie oraz czy w jej najbliższym otoczeniu nie znajdują się żadne przeszkody.

[1] Pociągnąć ukośnie w górę za linkę do rozkładania.

Po przewyciężeniu początkowego oporu będzie można łatwo rozłożyć suszarkę ogrodową i uzyskać odpowiednie napięcie linek.

[2] Przymocować uchwyt linki do przegubu ślizgowego, aby zapobiec jej uszkodzeniu lub potknięciu się o nią.

[3] Po pociągnięciu przegubu ślizgowego w górę można w razie potrzeby dodatkowo napiąć linki.

E Składanie:

[1] Odblokować uchwyt linki napinającej.

[2] Odblokować uchwyt zatraskowy i przesunąć w dół przegub

[3] Za pomocą uchwyty pociągnąć suszarkę ogrodową płynnym ruchem. Należy przy tym upewnić się, że nie ma żadnych przeszkód, które mogłyby zablokować składanie suszarki.

F Użytkowanie:

Składaj suszarkę ogrodową po każdym użyciu. Zapewni to ochronę linek i zabezpieczy je przed zabrudzeniem.

Wieszając pranie, obracaj suszarkę ogrodową w podstawie – pozwoli to zaoszczędzić czas. Nie wieszaj prania tylko z jednej strony ani podczas silnego wiatru.

G W okresie zimowym przechowuj suszarkę ogrodową w suchym miejscu. Suszarkę ogrodową transportuj w pozycji pionowej lub poziomej. Nie odwracaj jej do góry nogami. Po wyjęciu suszarki zamknij pokrywę podstawy ogrodowej.

H Od czasu do czasu przetrzyj maszt suszarki wilgotną ściereczką z niewielką ilością uniwersalnego płynu do czyszczenia. Do tego celu możesz również użyć niewielkiej ilości dostępnego w sprzedaży syntetycznego sprayu do konserwacji, nanosząc go na maszt suszarki za pomocą ściereczki. Gdy suszarka ogrodowa jest rozłożona, możesz



niewielką ilością sprayu do konserwacji spryskać otwory, z których wychodzą linki z ramion nośnych. Podstawę ogrodową czyścić regularnie z ziemi, piasku oraz wody.

Wskazówki dotyczące bezpieczeństwa:

Suszarka ogrodowa Linomatic marki Leifheit jest przeznaczona do użytku domowego na zewnątrz i może być używana wyłącznie zgodnie ze wskazówkami zawartymi w niniejszej instrukcji obsługi. Zabrania się stosowania niezgodnego z przeznaczeniem.

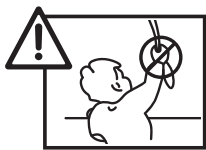

Dzieci mogą się udusić linkami w czasie używania suszarki ogrodowej. Aby uniknąć uduszenia i splątania linek, suszarkę ogrodową należy przechowywać w miejscu niedostępnym dla dzieci. Linki mogłyby się owinąć wokół szyi dziecka. Nie wiązać linek na supeł. Upewnić się, że linki się nie przekręciły i nie utworzyły pętli.

Przed każdym użyciem sprawdzić, czy suszarka ogrodowa i linka napinająca nie są uszkodzone. Nie należy używać uszkodzonej suszarki ogrodowej.

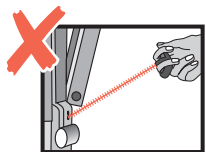

Jeśli linka napinająca jest poszarpana lub uszkodzona i/lub rozkładanie suszarki jest bardzo trudne, nie należy suszarki dłużej używać.

Gdy linka zaklinuje się pomiędzy osłonami z tworzywa sztucznego: Ostrożnie wsunąć linkę w przeznaczony dla niej okrągły otwór, z którego wychodzi. W żadnym wypadku nie zdejmować osłony z tworzywa sztucznego!

Gdy linka zawinie się wokół masztu, ramienia suszarki lub osłony: Delikatnie rozłożyć suszarkę ogrodową i odwinąć linkę.

Gdy linki są mokre: Rozłożyć suszarkę ogrodową i wysuszyć linki.



Nie jest dozwolone użytkowanie suszarki ogrodowej **podczas silnego wiatru** (o sile powyżej 6 B) i/lub burzy.



Certyfikat gwarancji:

3 lata gwarancji

Firma Leifheit udziela na ten produkt 3-letniej gwarancji. Jeżeli w tym czasie ujawni się wada fabryczna, zostanie ona bezpłatnie usunięta. Warunkiem jest stosowanie oryginalnej podstawy ogrodowej marki Leifheit znajdującej się w zestawie. W razie potrzeby podstawa ta jest również dostępna w sprzedaży jako część zamienna. Dostępny jest również pokrowiec ochronny oraz inne akcesoria do suszarki ogrodowej.

Więcej informacji znajduje się na stronie: www.leifheit.de.

Gwarancja nie obejmuje:

1. wad spowodowanych użytkowaniem lub innych powstałych naturalnie wad związanych ze zużyciem;
2. uszkodzeń spowodowanych niewłaściwym użytkowaniem lub obsługą (np. uderzenie, zderzenie, upadek);
3. uszkodzeń spowodowanych nieprzestrzeganiem zalecanych wskazówek dotyczących obsługi;

W przypadku skorzystania z gwarancji firma Leifheit dokona według własnego uznania naprawy uszkodzonych części lub wymiany produktu. Jeśli nie da się dokonać naprawy, a identyczny produkt nie jest już dostępny w asortymencie w celu wymiany, klient otrzyma produkt zastępczy o jak najbardziej zbliżonej wartości. Gwarancja nie przewiduje zwrotu ceny zakupu. Gwarancja nie zapewnia również żadnych roszczeń odszkodowawczych.

W celu skorzystania z gwarancji należy zwrócić się do sprzedawcy, u którego zakupiono produkt oraz przedstawić uszkodzony produkt i dowód zakupu (kopię). Niniejsza gwarancja jest ważna na całym świecie. Ustawowe prawa konsumenta, w szczególności prawa gwarancyjne, obowiązują w każdym wypadku i nie są ograniczone gwarancją.

Lietuvių

Gerbiamas „Leifheit“ „Linomatic“ kliente

Pasirinkote kokybišką „Leifheit“ rotacinę džiovyklą. Mes užtikriname, kad kiekviena „Linomatic“ džiovyklą yra aukštos



kokybės – jas tikriname gamybos metu, o pagamintą džiovyklą pažymime unikaliu kokybės numeriu. Šį numerį rasite ant stovo, maždaug 50 cm nuo apačios. Patariame iš karto įrašyti šį numerį į garantijos pažymėjimą. Kad „Linomatic“ džiovykla tarnautų ilgai ir kokybiškai, laikykitės priežiūros nurodymų. Atidžiai perskaitykite ir išsaugokite šią naudojimo instrukciją kartu su pirkimo kvitu.

Kokybės numeris

- B** „Linomatic V“ instaliavimo instrukcijos:
Taikoma, jei turite džiovyklą su padalytu stovo vamzdžiu.
Pritvirtinkite komplekte esantį vamzdį varžtu.

Visa kita informacija taikoma abiem „Linomatic“ modeliams

- C** [1] Suraskite saulėtą vietą, atsižvelgdami į medžius, krūmus, tvoras ir pan. Reikiamas plotas, kad džiovykla galėtų laisvai sukintis, nurodytas ant pakuotės.
- [2] Išskaskite duobę, kaip nurodyta brėžinyje. Sumaišykite maždaug 20 l (2 kibirus) betono skiedinio su šiek tiek vandens, kad jis būtų truputį drėgnas – dėkite 5 dalis smėlio ir 1 dalį cemento.
Laikykite stovo lizdą vertikaliai.
Pabandykite įstatyti džiovyklą ir patikrinkite gulsčiuku.
Naudokite tik originalų „Leifheit“ stovo lizdą, pateiktą gamintojo.
Stovo lizdas turi būti tiek išsikišęs virš žemės, kad galėtumėte uždaryti jo dangtelį.
Palikite betoną kelias dienas sukietėti.
- [3] Patikrinkite, ar džiovykla teisingai įkišta į stovo lizdą. Įstatant džiovyklą, žemiausia iš trijų skylių, esančių stovo vamzdžio griovelyje, turi būti uždengta viršutiniu stovo lizdo kraštu. Stovas turi būti įkištas ne mažiau kaip 21,5 cm į stovo lizdą.

- D** Išskleidimas:
Kaskart prieš naudodami džiovyklą, patikrinkite, ar ji nepažeista. Ją galima naudoti tik įsitikinus, kad jos būklė



nepriekaištinga. Kad galėtumėte išskleisti saugiai, stovėkite tvirtai ir atkreipkite dėmesį į tai, kad už Jūsų nebūtų jokių daiktų arba kliūčių.

- [1] Džiovyklą išskleiskite tik traukdami virvutę kampu. Iš pradžių jusite pasipriešinimą, tačiau tada džiovykla lengvai išsiskleis, kol virvės įsitemps iki pageidaujamo įtempimo.
- [2] Pritvirtinkite kėlimo rankenėlę prie slankiojo lanksto, kad išvengtumėte linijos pažeidimo ar užkliuvimo už virvės.
- [3] Stumiant slankųjį lankstą aukštyn, skalbinių virves prireikus galima įtempti smarkiau.

E Suskleidimas:

- [1] Atlaisvinkite kėlimo rankenėlę nuo tvirtinimo detalės.
- [2] Suskleidimas a Atlenkite fiksatorių ir patraukite žiedą žemyn.
- [3] Kėlimo lynu sklandžiai suskleiskite džiovyklą, pasitraukite iš suskleidimo srities ant tvirto pagrindo ir laisvos erdvės.

F Naudojimas:

Po kiekvieno naudojimo suskleiskite džiovyklą, kad apsaugotumėte virves ir išsaugotumėte jas švarias. Kad sutaupytumėte laiko ir reikėtų mažiau vaikščioti, džiaudami skalbinius sukite džiovyklą stovo lizde. Nedžiaukite skalbinių tik vienoje pusėje ar esant stipriam vėjui.

G Žiemą skalbinių džiovyklą laikykite sausoje vietoje. Džiovyklą gabenkite vertikaliajoje arba horizontaliojoje padėtyje, neapverskite jos apačia aukštyn. Ištraukdami džiovyklą uždėkite stovo lizdo dangtelį.

H Reguliariai valykite stovą indų plovikliu suvilgyta drėgna šluoste. Stovą taip pat kartais galite patrinti ant šluostės užpurkšta sintetinė valymo priemone. Kai džiovykla išskleista, į virvių įtraukimo angas galima įpurkšti šiek tiek priežiūros purškalo. Reguliariai nuvalykite nuo stovo lizdo žemę, smėlį ir vandenį.



Saugaus naudojimo nurodymai:

„Leifheit“ džiovykla „Linomatic“ yra skirta asmeniniam naudojimui lauke ir gali būti naudojamas tik pagal šioje naudojimo instrukcijoje pateiktą informaciją. Draudžiama naudoti ne pagal paskirtį.



Naudojant džiovyklą, vaikai gali pasismaugti jos virvėmis. Kad išvengtumėte pasismaugimo virvėmis ir įsipainiojimo jose, džiovyklą naudokite tik vaikų nepasiekiamoje vietoje. Virvės gali apsvynioti aplink vaiko kaklą. Virvių nesuriškite. Užtikrinkite, kad virvės nesusisuktų ir nesudarytų kilpų.

Prieš kiekvieną naudojimą patikrinkite džiovyklą ir išskleidimo virvę dėl pažeidimų. Pažeistos džiovyklos nenaudokite.

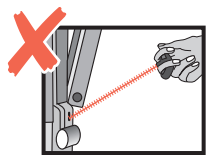

Jei išskleidimo lynas yra šiurkštus arba pažeistas ir (arba) skleidimas yra neįprastai sunkus, džiovyklos naudoti negalima.

Jei džiovyklos virvė įstrigo, atsargiai įstumkite ją atgal per apvalią skylutę. Niekada nenuimkite plastmasinių dangtelių!

Jei virvė apsvyniojo aplink džiovyklos stovą, virvių strypą ar įmautę, šiek tiek išskeiskite džiovyklą ir grąžinkite virvę į vietą.

Jei virvės sušlapo, palikite džiovyklą išskeistą, kad jos išdžiūtų.



Pučiant stipriam vėjui (nuo 6 balų stiprumo) ir (arba) perkūnijos skalbinių džiovyklos naudoti negalima.

Garantija-sertifikatas:

3 m. garantija

Šiam gaminiui „Leifheit“ suteikia 3 m. garantiją. Jei garantiniu laikotarpiu aptiksite defektą, gaminį sutaisysime nemokamai. Tokia garantija galioja tik jei džiovyklą naudojate su komplekte



esančiu originaliu „Leifheit“ stovo lizdu! Pagal poreikį šį stovo lizdą, įmautę ir kitas dalis taip pat galite įsigyti atskirai.

Daugiau informacijos rasite adresu www.leifheit.de.

Garantija netaikoma:

1. dėl naudojimo arba kitaip natūraliai atsiradusiems susidėvėjimo trūkumams;
 2. pažeidimai dėl netinkamo naudojimo ar tvarkymo (pvz., smūgio, pastūmimo arba nukritimo);
 3. pažeidimams, atsiradusiems nesilaikant naudojimo nurodymų;
- Garantiniu atveju „Leifheit“ savo nuožiūra pasiūlys suremontuoti trūkumų turinčias dalis arba pakeisti gaminį. Jei suremontuoti gaminio neįmanoma ir asortimente nebėra tokio pat gaminio, kuriuo būtų galima pakeisti Jūsų gaminį, gausite kuo panašesnės vertės pakaitinį gaminį. Kompensuoti pirkimo kainos garantiniu atveju neįmanoma. Be to, šia garantija nesuteikiama teisė reikalauti atlyginti žalą.

Norėdami pasinaudoti garantija, kreipkitės į prekybininką, iš kurio įsigijote gaminį, ir pateikite jam trūkumų turintį gaminį ir pirkimo čekį (kopiją). Ši garantija galioja visame pasaulyje. Įstatymais nustatytos Jūsų teisės, ypač iš garantijos kylančios teisės, galioja toliau ir šia garantija nėra ribojamos.

Eesti

Lugupeetud Leifheit-Linomaticu klient

Te olete endale valinud esmaklassilise Leifheit pesukarusselli. Kõrge kvaliteedi tagamiseks kontrollitakse meie tehases ükshaaval iga Linomaticu toodet peale valmimist ning igale tootele antakse oma kontrollnumber. See number asub pesukarusselli postil, maast umbes 50 cm kõrgusel. Soovitame, et sisestate selle kontrollnumbri kohe nüüd siia. Selleks, et Linomaticu kvaliteet säiliks veel pikka aega, järgige palun alltoodud hooldusjuhiseid. Lugege see kasutusjuhend tähelepanelikult läbi ja hoidke see koos ostudokumendiga alles.

Kontrollnumber



B Linomatic V paigaldusjuhend:

Juhis kehtib kahest osast koosneva keskpsti puhul.
Ühendage keskpst kruviga.

Ülejaanud info kehtib mõlema Linomatic mudeli puhul.

C [1] Valige päikeseline asukoht ja pidage seejuures silmas ka lähedalolevaid puid, pöösaid, tarasid jne. Pesukarussell peab saama vabalt pöörelda. Vaba ruumi vajadus on välja toodud pakendil.

[2] Kaevake juhistes toodud suuruses auk. Segage ca 20 liitrit (2 ämbritäit) betooni suhtega 5 osa liiva ja 1 osa tsementi ning pisut vett, nii et saavutate tavalise pinnase niiskusetaseme ning valage segu auku. Hoidke seejuures tugijalg püstiselt. Kontrollige pesukarusselli õiget asendit vesiloodi abil. Kasutage ainult tootja poolt kaasapandud originaal Leifheiti tugijalaga.

Tugijalg peaks pinnasest välja jääma nii palju, et oleks võimalik sulgeda selle kaant.

Laske betoonil paar päeva kivineda.

[3] Kontrollige, kas pesukarussell istub tugijala sees õigesti. Pesukarusselli seadistamisel peab pesukarusselli posti soones olevast kolmest august alumine olema kaetud tugijala ülemise servaga. Teisisõnu peab pesukarusselli post olema vähemalt 21,5 cm tugijala sees.

D Avamine:

Pesukarusselli peab enne igat kasutuskorda kontrollima, et sellel ei oleks kahjustusi. Pesukarusselli tohib kasutada vaid siis, kui see on laitmatus korras. Palun jälgige pesukarusselli avamisel teie enda turvalisuse huvides, et see seisaks kindlalt püsti ning et selle peal ei oleks mingeid esemeid ega takistusi.

[1] Tõmmake pinguldusnööri diagonaalis ülespoole. Kui esmane vastujõud on ületatud, avaneb pesukarussell kergelt, kuni soovitud nõõride pinge on saavutamiseni.

[2] Kinnitage avamisnööri nupp liugühenduse külge, et vältida nõõri kahjustamist või nõõri taha komistamist.

[3] Liugühenduse ülespoole nihutamiselega saab pesunööre soovi korral pingutada.



E Sulgemine:

- [1] Võtke avamismööri nupp selle kinnitusest välja.
- [2] Avage käepide ja Liigutage kaelust allapoole.
- [3] Tõmmates sujuvalt avamismööri, laske pesukarusellil kokku minna. Astuge samal ajal ettevaatlikult sulgemisalast välja, jälgige, et teie taganemistee võimaldaks vaba liikumist.

F Kasutamine:

Sulgege pesukarusell alati pärast kasutamist, et kaitsta kuvatusnööre ja hoida need puhtana. Pesu kuivama riputamise ajal keerake pesukaruselli tugijala sees, see hoiab kokku aega ja jalavaeva. Ärge riputage pesu kuivama ainult ühele küljele või tugeva tuulega.

G Hoidke oma pesukarusell talvel kuivas kohas. Transportige pesukaruselli vertikaalselt või horisontaalselt, ärge pange seda tagurpidi. Sulgege tugijala kaas, kui olete pesukaruselli sellest välja võtnud.

H Puhastage aeg-ajalt pesukaruselli posti niiske lapi ja majapidamises kasutatava puhastusvahendiga. Võite aegajalt piserdada lapile pisut tavapärasest täissünteesilist hooldusvahendit ja hõõruda sellega pesukaruselli posti. Kui pesukarusell on avatud, võib tugivarrastel olevatesse kuivatusnööride etteandmisavadesse piserdada veidi hooldusvahendit. Puhastage tugijalga regulaarselt mullast, liivast ja veest.

Ohutusnõuded:

Leifheit Linomatic pesukarusell on ette nähtud eraviisiliseks kasutamiseks õues ja seda tohib kasutada ainult vastavalt käesolevas kasutusjuhendis toodud teabele. Ebaotstarbekohane kasutamine on keelatud.

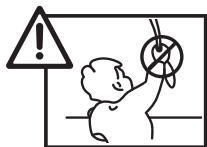

Lapsed võivad pesukaruselli nööride kasutamisel sattuda poomisohtu. Poomisohu ja pesunööride sassimineku ärahoidmiseks kasutage pesukaruselli vaid lastele kättesaamatus kohas. Nöörid võivad ümber lapse kaela



keerduda. Ärge sõlmige nõore. Veenduge, et nõörid ei oleks keerdus ja ei moodustaks aasasid.

Kontrollige pesukarusselli ja selle ülestõstmisnööri kahjustuste osas enne igat kasutuskorda. Kahjustatud pesukarusselli ei tohi enam kasutada.

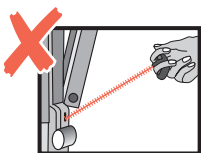

Kui ülestõstmisnöörid on karedaks muutunud või kahjustatud ja/või ülestõõtmine tundub ebatavaliselt raske, ei tohi pesukarusselli enam kasutada.

Kui nõör kiilub plastkatete vahele kinni: Lükake nõör ettevaatlikult tagasi selleks ettenähtud ümarasse väljalaskeavasse. Ärge mingil juhul eemaldage plastkatet!

Kui nõör on mähitud ümber pesukarusselli posti, tugivarre või katte: Tõmmake pesukarussell pisut lahti ja pange nõör tagasi oma kohale.

Kui nõörid on märjaks saanud: Laske nõöridel lahtise pesukarusselli peal ära kuivada.



Tugeva tuule korral (alates tuuletugevusest 10 m/s) ja/või äikese ajal ei ole pesukarusselli kasutamine lubatud.

Garantii sertifikaat:

3-aastane garantii

Leifheit annab sellele tootele 3-aastase garantii. Kui selle aja jooksul ilmneb tootmisdefekt, kõrvaldatakse see tasuta. Eelduseks on, et kasutate kaasasolevat Leifheiti originaal tugijalga! Vajadusel on see tugijalg saadaval poodides varuosana, nagu ka teie pesukarusselli kaitsekate ja muud tarvikud. Lisateavet leiate aadressilt www.leifheit.de.

Garantii alla ei kuulu:

1. toote kasutamisest vm loomulikust kulumisest tekkinud puudused



2. valest kasutamisest või käsitlemisest põhjustatud kahjustused (nt löökidest, kukumisest)

3. kahjustused, mis on tekkinud kasutusjuhiste eiramisest; Garantiinõude korral parandab Leifheit defektsed osad, või asendab toote omal äranägemisel. Kui remonti ei ole võimalik teostada ja identset toodet ei ole asendamiseks enam valikus, saate võimalikult sarnase väärtusega asendustoote. Ostuhinna tagastamine garantii korral ei ole võimalik. Samuti ei anna see garantii mingeid õigusi kahjunõuete esitamiseks.

Garantiinõuete esitamiseks võtke ühendust edasimüüjaga, kellelt toote ostsite, esitades defektiga toote ja ostudokumendi (koopia) See garantii kehtib kogu maailmas. Teie seadusjärgsed õigused, sealhulgas garantiioigused, kehtivad teile jätkuvalt ega ole käesoleva garantiiga piiratud.

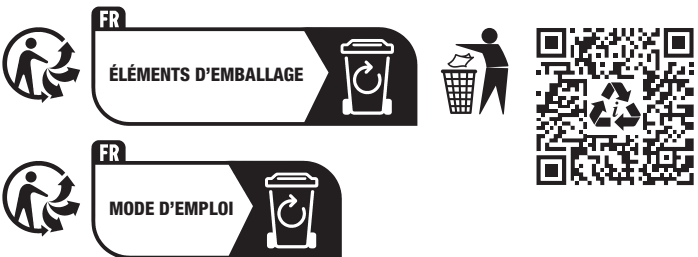

LEIFHEIT

Quality and Design by Leifheit AG
Leifheitstraße 1
56377 Nassau / Germany
www.leifheit.com