



STAYER

- ES** Manual de instrucciones original
- IT** Manuale di istruzioni originale
- GB** Original instructions manual
- FR** Manuel d'instructions original
- P** Manual de instruções original
- CZ** Originální návod k použití
- EL** Αρχικό εγχειρίδιο οδηγιών

AGBL20

AG L20

AGR L20

AGBX L20

AGBX SP L20

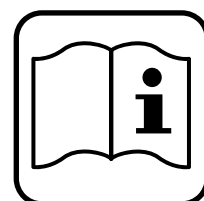

Área Empresarial Andalucía - Sector I
Calle Sierra de Cazorra nº7
C.P: 28320 Pinto (Madrid) SPAIN
info@grupostayer.com

www.grupostayer.com

Fig.1

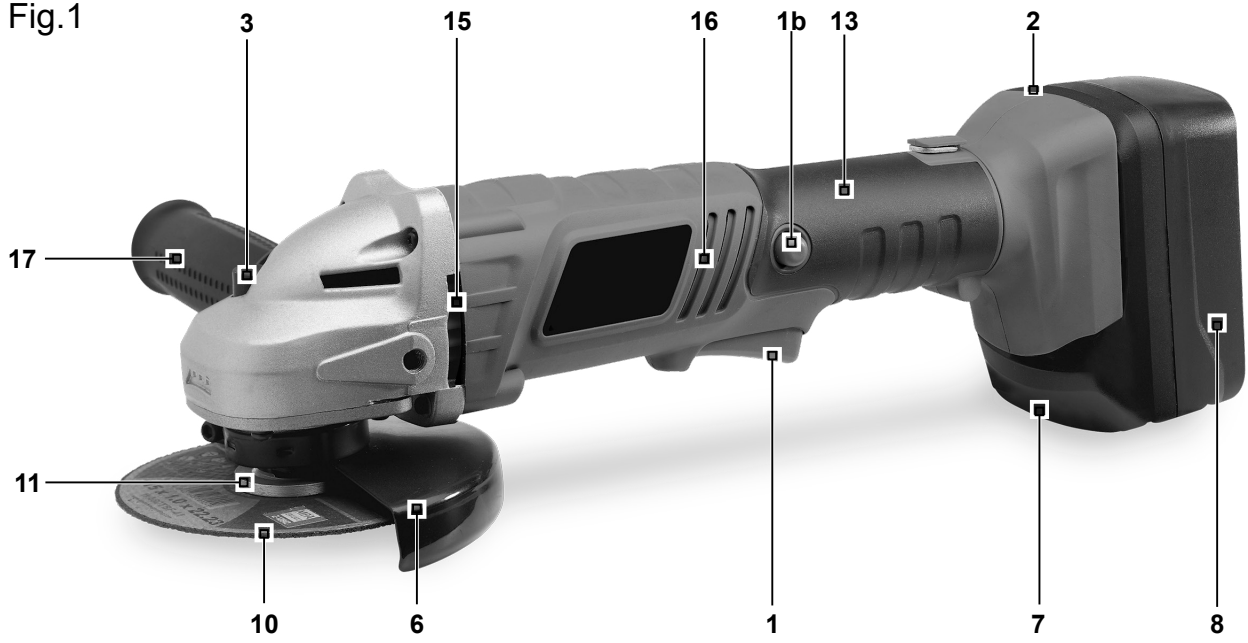

Fig.2

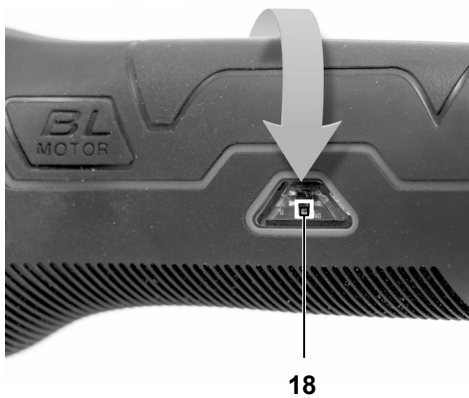
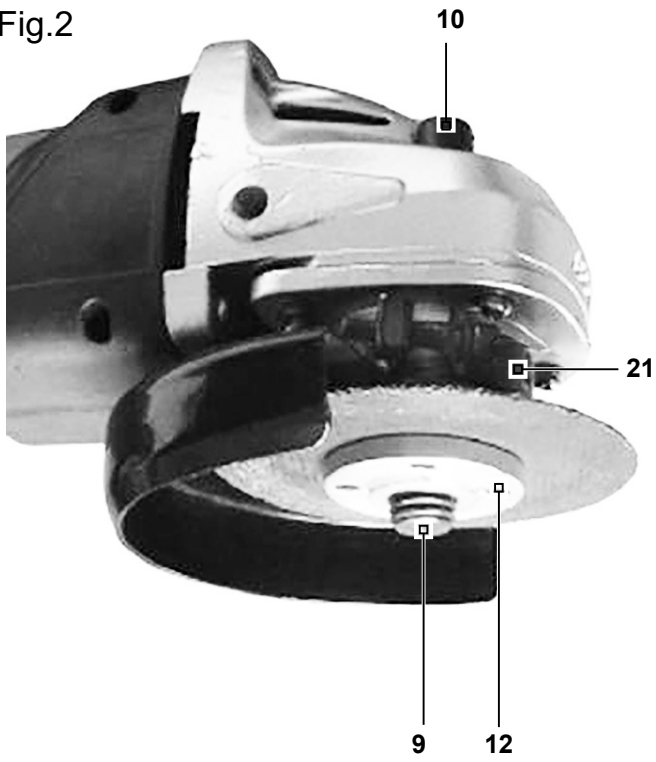
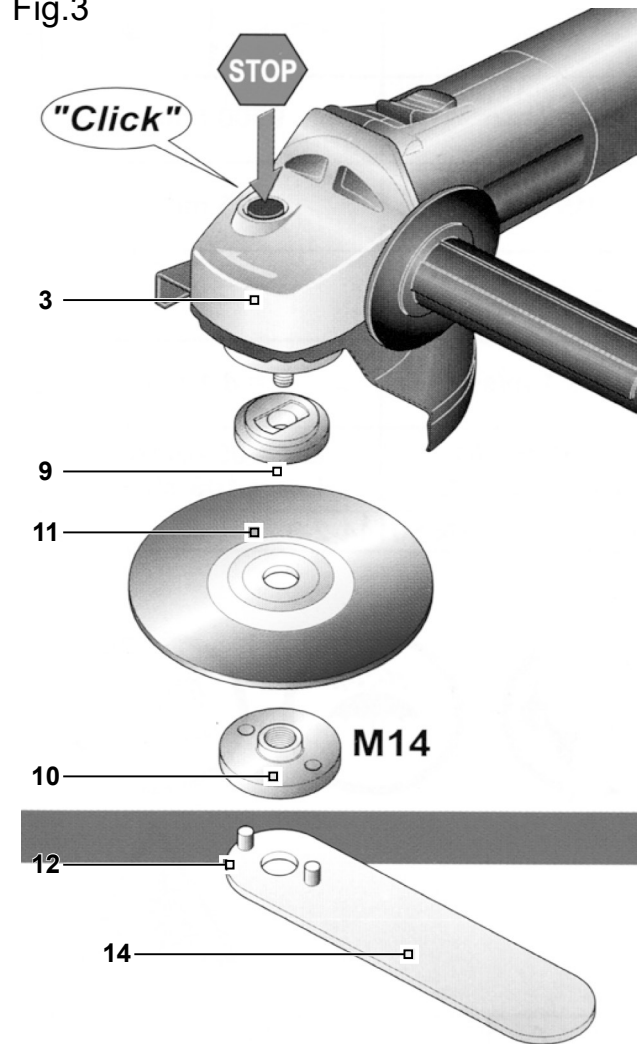





Fig.3





		AGBL20	AG L20	AGR L20	AGBX L20 AGBX SP L20	
B ₁	V	18	18	18	18	
n	rpm	10000	10000	8500	9000	
∅	mm	115	115	115	115	
	Kg	1.8	1.6	1.5	1.3	
Eje/Shaft		M14	M14	M14	M14	
	L _{WA}	dB (A)	92	92	94	94
	L _{PA}	dB (A)	81	80	83	83
	a _h	<2.5	<2.5	<2.5	<2.5	
	h	<1	<1	<1	<1	

EN 62841-1 K=3 dB
 EN 62841-1 K=1.5 dB



ES. Declaración de Conformidad **IT.** Dichiarazione di conformità **GB.** Declaration of Conformity
DE. Konformitätserklärung **FR.** Déclaration de Conformité **P.** Declaração de conformidade
TR. Uygunluk beyanı **PL.** Deklaracja zgodności **CZ.** Prohlášení o shodě
EL. Δήλωση Συμμόρφωσης

ES	Declaramos bajo nuestra responsabilidad, que el producto descrito bajo "Datos técnicos" está en conformidad con las normas o documentos normalizados siguientes: EN 62841-1, EN60745-2-3, EN55014-1, EN55014-2, EN61000-3-2, EN61000-3-3, EN 60335-2-29 de acuerdo con las regulaciones 2006/42/CE, 2014/30/EU, 2011/65/EU, 2014/35/EU.
IT	Noi dichiariamo sotto la nostra unica e sola responsabilita che questo prodotto si trova in conformita con le norme o i documenti normalizza li seguenti: EN 62841-1, EN60745-2-3, EN55014-1, EN55014-2, EN61000-3-2, EN61000-3-3, EN 60335-2-29, secondo le normative 2006/42/CE, 2014/30/EU, 2011/65/EU, 2014/35/EU.
GB	I declare under our responsibility that the product described under "Technical Data" is in accordance with the following standards or standardized documents: EN 62841-1, EN60745-2-3, EN55014-1, EN55014-2, EN61000-3-2, EN61000-3-3, EN 60335-2-29, according to regulations 2006/42/CE, 2014/30/EU, 2011/65/EU, 2014/35/EU.
DE	Wir erklären in alleiniger Verantwortung, dass dieses Produkt mit den folgenden Normen oder normativen Dokumenten übereinstimmt: EN 62841-1, EN60745-2-3, EN55014-1, EN55014-2, EN61000-3-2, EN61000-3-3, EN 60335-2-29, gemäß den Bestimmungen der Richtlinien 2006/42/CE, 2014/30/EU, 2011/65/EU, 2014/35/EU.
FR	Je déclare sous notre responsabilité que le produit décrit sous «Caractéristiques techniques» est en conformité avec les normes ou documents normalisés suivants: EN 62841-1, EN60745-2-3, EN55014-1, EN55014-2, EN61000-3-2, EN61000-3-3, EN 60335-2-29, conformément à la réglementation 2006/42/CE, 2014/30/EU, 2011/65/EU, 2014/35/EU.
P	Declaro, sob nossa responsabilidade que o produto des-crito em "Dados técnicos" está em conformidade com as seguintes normas ou documentos normativos: EN 62841-1, EN60745-2-3, EN55014-1, EN55014-2, EN61000-3-2, EN61000-3-3, EN 60335-2-29 de acordo com os regulamentos 2006/42/CE, 2014/30/EU, 2011/65/EU, 2014/35/EU.
TR	Bu ürünün aşağıdaki standart ve standardizasyon belgeleri ile uyumunun doğruluğunu yegane sorumluluğumuz altında beyan ederiz. EN 62841-1, EN60745-2-3, EN55014-1, EN55014-2, EN61000-3-2, EN61000-3-3, EN 60335-2-29 direktiflerinin hükümleri uyarınca 2006/42/CE, 2014/30/EU, 2011/65/EU, 2014/35/EU.
PL	Oświadczamy, że produkty przedstawione w rozdziale Dane techniczne" odpowiadają wymaganiom następujących norm i dokumentów normatywnych: DYREKTYWY EUROPEJSKIE: EN 62841-1, EN60745-2-3, EN55014-1, EN55014-2, EN61000-3-2, EN61000-3-3, EN 60335-2-29. NORMY ZWIĄZANE: 2006/42/CE, 2014/30/EU, 2011/65/EU, 2014/35/EU.
CZ	Prohlašujeme v plné své zodpovědnosti, že výrobek uvedený v části, Technické parametry „ je v souladu s následujícími normami a normativními dokumenty :EN 62841-1, EN60745-2-3, EN55014-1, EN55014-2, EN61000-3-2, EN61000-3-3, EN 60335-2-29, a v souladu s požadavky směrnice 2006/42/CE, 2014/30/EU, 2011/65/EU, 2014/35/EU.
EL	Δηλώνω υπό την ευθύνη μου ότι το προϊόν που περιγράφεται στο «Τεχνικά Στοιχεία» είναι σύμφωνο με τα παρακάτω πρότυπα ή τυποποιημένα έγγραφα: EN 62841-1, EN60745-2-3, EN55014-1, EN55014-2, EN61000-3-2, EN61000-3-3, EN 60335-2-29 σύμφωνα με τους κανονισμούς 2006/42/CE, 2014/30/EU, 2011/65/EU, 2014/35/EU.



Área Empresarial Andalucía - Sector 1
C/ Sierra de Cazorra, 7
28320 - Pinto (Madrid) SPAIN
Email: sales@grupostayer.com
Email: info@grupostayer.com

CE UK CA RÖHS
Ramiro de la fuente
Director Manager
2024

Instrucciones generales de seguridad para herramientas eléctricas

1) Puesto de trabajo

a) Mantenga limpio y bien iluminado su puesto de trabajo. El desorden y una iluminación deficiente en las áreas de trabajo pueden provocar accidentes.

b) No utilice la herramienta eléctrica en un entorno con peligro de explosión, en el que se encuentren combustibles líquidos, gases o material en polvo. Las herramientas eléctricas producen chispas que pueden llegar a inflamar los materiales en polvo o vapores.

c) Mantenga alejados a los niños y otras personas de su puesto de trabajo al emplear la herramienta eléctrica. Una distracción le puede hacer perder el control sobre el aparato.

2) Seguridad eléctrica

a) El enchufe de la herramienta eléctrica debe corresponder a la toma de corriente utilizada. No es admisible modificar el enchufe en forma alguna. No emplee adaptadores con herramientas eléctricas dotadas de una toma de tierra. Los enchufes sin modificar adecuados a las respectivas tomas de corriente reducen el riesgo de una descarga eléctrica.

b) Evite que su cuerpo toque partes conectadas a tierra como tuberías, radiadores, cocinas y refrigeradores. El riesgo a quedar expuesto a una sacudida eléctrica es mayor si su cuerpo tiene contacto con tierra.

c) No exponga las herramientas eléctricas a la lluvia y evite que penetren líquidos en su interior. Existe el peligro de recibir una descarga eléctrica si penetran ciertos líquidos en la herramienta eléctrica.

d) No utilice el cable de red para transportar o colgar la herramienta eléctrica, ni tire de él para sacar el enchufe de la toma de corriente. Mantenga el cable de red alejado del calor, aceite, esquinas cortantes o piezas móviles. Los cables de red dañados o enredados pueden provocar una descarga eléctrica.

e) Al trabajar con la herramienta eléctrica a la intemperie utilice solamente cables de prolongación homologados para su uso en exteriores. La utilización de un cable de prolongación adecuado para su uso en exteriores reduce el riesgo de una descarga eléctrica.

f) Si fuera necesario utilizar la herramienta eléctrica en un entorno húmedo, utilice un interruptor de protección diferencial. La utilización de un cable de prolongación adecuado para su uso en exteriores reduce el riesgo de una descarga eléctrica.

3) Seguridad de personas

a) Esté atento a lo que hace y emplee la herramienta eléctrica con prudencia. No utilice la herramienta eléctrica si estuviese cansado, ni tampoco después de haber consumido alcohol, drogas o medicamentos. El no estar atento durante el uso de una herramienta eléctrica puede provocar serias lesiones.

b) Utilice un equipo de protección y en todo caso unas gafas de protección. El riesgo de lesionarse se reduce considerablemente si, dependiendo del tipo y la aplicación de la herramienta eléctrica empleada, se utiliza un equipo de protección adecuado como una mascarilla antipolvo, zapatos de seguridad con suela antideslizante, casco, o protectores auditivos.

c) Evite una puesta en marcha fortuita del aparato. Asegúrese de que la herramienta eléctrica está apagada antes de conectarla a la toma de corriente y/o la batería, de desconectarla o de transportarla. Si transporta la

herramienta eléctrica sujetándola por el interruptor de conexión/desconexión, o si introduce el enchufe en la toma de corriente con el aparato conectado, puede dar lugar a un accidente.

d) Retire las herramientas de ajuste o llaves fijas antes de conectar la herramienta eléctrica. Una herramienta o llave colocada en una pieza rotante puede producir lesiones al ponerse a funcionar.

e) Evite trabajar con posturas forzadas. Trabaje sobre una base firme y mantenga el equilibrio en todo momento. Ello le permitirá controlar mejor la herramienta eléctrica en caso de presentarse una situación inesperada.

f) Lleve puesta una vestimenta de trabajo adecuada. No utilice vestimenta amplia ni joyas. Mantenga su pelo, vestimenta y guantes alejados de las piezas móviles. La vestimenta suelta, las joyas y el pelo largo se pueden enganchar con las piezas en movimiento.

g) Siempre que sea posible utilizar equipos de aspiración o captación de polvo, asegúrese que éstos estén montados y que sean utilizados correctamente. La utilización de un equipo de aspiración de polvo puede reducir los riesgos de aspirar polvo nocivo para la salud.

h) No permita que la confianza obtenida con el uso frecuente de herramientas le haga ignorar los principios generales de seguridad. Una acción descuidada puede provocar una herida grave en una fracción de segundo.

i) Mantenga las empuñaduras y superficies de agarre secas, limpias y libres de aceite y grasa. Las empuñaduras y superficies de agarre resbaladizas no permiten un agarre seguro y el control de la herramienta en situaciones imprevistas.

4) Trato y uso cuidadoso de herramientas eléctricas

a) No sobrecargue el aparato. Use la herramienta prevista para el trabajo a realizar. Con la herramienta adecuada podrá trabajar mejor y más seguro dentro del margen de potencia indicado.

b) No utilice herramientas con un interruptor defectuoso. Las herramientas que no se puedan conectar o desconectar son peligrosas y deben hacerse reparar.

c) Saque el enchufe de la red y/o retire la batería antes de realizar un ajuste en la herramienta, cambiar de accesorio o guardar el aparato. Esta medida preventiva reduce el riesgo de conectar accidentalmente el aparato.

d) Guarde las herramientas eléctricas fuera del alcance de los niños. No permita que las utilicen personas que no estén familiarizadas con ellas o que no hayan leído estas instrucciones. Las herramientas utilizadas por personas inexpertas son peligrosas.

e) Cuide sus herramientas eléctricas con esmero. Controle si funcionan correctamente, sin atascarse, las partes móviles de la herramienta y si existen partes rotas o deterioradas que pudieran afectar a su funcionamiento. Si la herramienta eléctrica estuviese defectuosa, hágala reparar antes de volver a utilizarla. Muchos de los accidentes se deben a aparatos con un mantenimiento deficiente.

f) Mantenga los útiles limpios y afilados. Los útiles mantenidos correctamente se dejan guiar y controlar mejor.

g) Utilice las herramientas eléctricas, los accesorios, las herramientas de inserción, etc. de acuerdo con estas instrucciones. Considere en ello las condiciones de trabajo y la tarea a realizar. El uso de herramientas eléctricas para trabajos diferentes de aquellos para los que han sido concebidas puede resultar peligroso.

1_INSTRUCCIONES ESPECIFICAS DE SEGURIDAD

Desconectar la batería de la base del cargador de la amoladora antes de cambiar los accesorios, hacer un servicio o realizar cualquier mantenimiento.

Mantener la maquina y la batería en buen estado. Comprobar alineación de las piezas en movimiento sobre una base regular.

Reemplazar o reparar las piezas dañadas. Use un agente de servicio autorizado y partes recomendadas por el fabricante. Las piezas no autorizadas pueden ser peligrosas e invalidarán la garantía.

Asegúrese de que la máquina de amolar esté apagada antes de instalar la batería.

Mantenga a punto la maquina, batería y el cargador para un rendimiento mejor y más seguro.

Utilice ropa adecuada para el trabajo. Nunca use corbatas, relojes, anillos y joyas sueltas y recuerde usar gorro en caso necesario.

Revise y conserve ordenada de su área de trabajo antes de usar la amoladora.

Compruebe que la batería se ha insertado correctamente en el mango de la maquina.

Asegúrese que la maquina no tiene piezas sueltas o mal ajustadas, antes de poner en marcha.

Evite el arranque accidental, siempre guarde la máquina con el interruptor en posición de 'apagado' (OFF).

Proteja sus ojos con gafas de seguridad (gafas convencionales no son suficientes).

Asegúrese de que el suelo no es deslizante, use zapatos o botas de seguridad.

Tenga en cuenta que esta amoladora no necesita ser conectada a la red eléctrica.

Mantenga a los niños y personas no autorizadas fuera de la zona de trabajo.

No use la maquina donde hay líquidos, sólidos o gase encendido.

Mantenga el botón del disparador de liberación en la posición de bloqueo. No use la máquina para una tarea que no está diseñado para llevar a cabo.

No trabaje con la amoladora cuando este cansado o bajo la influencia del alcohol, drogas o medicamentos embriagantes.

No moje la maquina, la batería o el cargador, ni utilice en lugares húmedos o mojados. Mantenga la amoladora, batería y el cargador en un lugar seguro, seco, a prueba de niños, donde la temperatura no superará los 40 ° C

2_INSTRUCCIONES DE PUESTA EN SERVICIO

Antes de ajustar o de comprobar la herramienta, asegúrese de que está apagada y de que la batería ha sido extraída.

COLOCACIÓN DE LA HERRAMIENTA



Lea íntegramente estas advertencias de peligro e instrucciones. En caso de no atenerse a las advertencias de peligro e instrucciones siguientes, ello puede ocasionar una descarga eléctrica, un incendio y/o lesión grave. Despliegue y mantenga abierta la solapa con la imagen del aparato mientras lee las instrucciones de manejo.

Despliegue y mantenga abierta la solapa con la imagen del aparato mientras lee las instrucciones de manejo.

Utilización reglamentaria

El aparato está destinado para cortar y amolar superficies de

metal y piedra con disco apropiado de 115 mm de diámetro.

Instalación o extracción del cartucho de la batería

Apague siempre la herramienta antes de insertar o extraer el cartucho de la batería.

Para extraer el cartucho de la batería, quítelo de la herramienta al mismo tiempo que desliza los botones situados a los lados del cartucho.

Para insertar el cartucho de la batería, alinee las lengüetas situadas en el cartucho de la batería con la ranura del alojamiento e insértela. Insértela completamente hasta que quede firmemente sujeta y se bloquee con un clic. De lo contrario, el cartucho puede desprenderse accidentalmente de la herramienta y causar lesiones al operario o a alguna persona que se encuentre cerca.

• No haga fuerza al insertar el cartucho de la batería. Si no se inserta suavemente, significa que no lo está instalando correctamente

Bloqueo del eje (Fig. 3)

No accione nunca el bloqueo del eje 3 cuando el eje se esté moviendo ya que de lo contrario, la herramienta podría averiarse.

Al instalar o extraer los accesorios, presione el bloqueo del eje 3 para evitar que gire el husillo 9

Funcionamiento del interruptor (Fig. 1)

Antes de insertar el cartucho de la batería 2 en la herramienta, asegúrese siempre de que el interruptor deslizante 1 funcione como es debido.

Para poner la herramienta en marcha, pulse el botón 1b y al mismo tiempo presione el gatillo 1.

Para detener suelte el gatillo 1.

Funcionamiento sensor AGBX SP L20 (Fig. 2)

Este modelo cuenta con dos sensores de seguridad. Para el arranque y posterior funcionamiento, es necesario tapar al menos alguno de los sensores 18 y dejarlo tapado durante el trabajo. Si ninguno de los 2 sensores está tapado, la herramienta no arrancará. Si en funcionamiento se dejara de tapar los dos sensores de la herramienta, esta se parará en tiempo menor de dos segundos.

MONTAJE



Asegúrese siempre de apagar la herramienta y extraer el cartucho de la batería antes de intentar realizar cualquier tipo de operación en la herramienta.

Instalación de la empuñadura lateral



Antes de utilizar la herramienta, asegúrese siempre de que la empuñadura lateral está instalada firmemente. Atornille con firmeza la empuñadura lateral 17 en la herramienta.

Instalación o extracción del protector de disco (Fig.2-3)



Cuando utilice un disco 10, debe montarse en la herramienta el protector del disco 6 de forma que el lado cerrado del protector siempre apunte hacia el operario.

Monte el protector 6 de forma que la protuberancia del cuello del protector quede alineada con el alojamiento de cojinetes. Acto seguido, gire el protector 180°.

Asegúrese de que el tornillo 21 esté bien apretado.

Para extraer el protector 6, siga el procedimiento de instalación en orden inverso.

Montaje o extracción del disco de amolar (Fig. 3 - 4)



Utilice siempre el protector 6 suministrado cuando el disco de amolar 10 esté en la herramienta. El disco 10 puede romperse durante el uso y el protector 6 ayuda a reducir las posibilidades de lesiones personales.

Monte la brida interior 11 en el husillo 9. Encaje el disco 10 en la brida interior 11 y enrosque la brida exterior 12 en el husillo 9.

Encaje el disco en la posición segura y correcta, coincidiendo el sentido de giro de la máquina con el del disco de acuerdo a las flechas indicadoras. En discos abrasivos los marcados estarán arriba y visible al usuario.

Para apretar la brida exterior 12, ejerza presión sobre el bloqueo del eje 3 para que el husillo 9 no pueda girar, y utilice la llave 14 de la brida exterior 12 para ajustarla con firmeza en el sentido de las agujas del reloj.

Para extraer el disco 10, siga el procedimiento de instalación en orden inverso.



No accione nunca el bloqueo del eje cuando el eje se esté moviendo.

CARGADOR/ BATERÍA

Las baterías llegan preparadas para trabajar, no obstante estas deben superar un periodo de 3 cargas y descarga aproximadamente, para obtener un pleno desarrollo de las mismas.



Cuando la batería 2 es nueva, se envía en un estado de carga baja. Cargue completamente la batería antes de usar su herramienta.

Montaje

Para extraer la batería de la máquina, presione el botón 7 en la batería 2. No toque los terminales de metal. Tome la base del cargador y conéctelo a la red eléctrica.

La batería 2 está diseñada para encajar en el cargador 4 de una manera única. Esto es para asegurar que las polaridades positivo (+) y negativo (-) corresponden.

Inserte la batería 2 y presionar ligeramente para asentar la batería 2 firmemente en la base de carga.



No tratar de forzar a la batería en la base al revés.

INSTRUCCIONES DE FUNCIONAMIENTO

Simplemente inserte la batería 8 en el cargador 4.



Una vez que la herramienta se apaga por falta de carga, no siga presionando el interruptor de encendido/ apagado, ya que puede dañar la batería.

Consejos

- No cargue a temperaturas inferiores a 0° C y más 45° C, lo que puede dañar seriamente la batería, así como el cargador.

- No retire la batería de la herramienta mientras se está ejecutando un trabajo.

- Si se prevé largos periodos de no uso de la herramienta, lo mejor es desconectar el cargador de la fuente de alimentación.

- Cuando la batería de iones de litio está vacía, la herramienta es apaga automáticamente.

- Un período de trabajo reducido después de la carga indica que la batería está desgastada y debe ser sustituida.

DESCRIPCIÓN ILUSTRADA

1. Interruptor On/ Off.
- 1b. Botón bloqueo interruptor.
2. Hueco para correa.
3. Bloqueo del eje.
4. Cargador.
5. Luz de estado de carga.
6. Protector de disco.
7. Clip de batería.
8. Batería.
9. Husillo.
10. Disco de amolar.
11. Brida interior.
12. Brida exterior.
13. Empuñadura agarre suave (soft grip).
14. Llave de servicio.
15. Abertura de salida de aire.
16. Abertura de entrada de aire
17. Empuñadura lateral.
18. Sensor de seguridad (AGBX SP L20)

*Los accesorios descritos e ilustrados no corresponden al material que se adjunta de serie. La gama completa de accesorios opcionales se detalla en nuestro programa de accesorios.

3 INSTRUCCIONES DE FUNCIONAMIENTO

COLOCACIÓN Y PRUEBAS

Asegúrese de entender y cumplir con todas las instrucciones de seguridad.



Siempre use gafas de seguridad y guantes mientras se utiliza la máquina.

No fuerce la máquina apretando excesivamente. El peso de la herramienta ya aplica la presión adecuada. Si la fuerza y ejerce una presión excesiva, podría romperse el disco con el peligro que eso conlleva.

Reemplace el disco SIEMPRE si se cae la herramienta durante el amolado.

No golpee NUNCA el disco de amolar u otros discos contra la pieza de trabajo.

Evite que el disco rebote o se enganche, especialmente cuando trabaje en esquinas, bordes afilados, etc. Podría ocasionar la pérdida del control y retrocesos bruscos.

No utilice NUNCA esta herramienta con discos para cortar madera ni otros discos de sierra. Con estas sierras, la herramienta podría rebotar con fuerza y causarle lesiones.

La profundidad de un solo corte puede ser de hasta 5 mm. Ajuste la presión en la herramienta para que la velocidad de la herramienta no se reduzca durante su uso.

Después de finalizar la tarea, apague siempre la herramienta y espere hasta que el disco se haya parado completamente antes de dejar la herramienta.

Si la herramienta se utiliza continuamente hasta que el cartucho de la batería se descarga, deje reposar la herramienta durante 15 minutos antes de continuar con una batería cargada.

AMOLADO Y LIJADO

Sujete SIEMPRE la herramienta firmemente con una mano en el cuerpo de la herramienta y otra mano en la empuñadura lateral 17. Enciéndala y aplique el disco 10 a la pieza de trabajo.

Normalmente, avance manteniendo el borde del disco 10 en

un ángulo de unos 15 grados. con respecto a la superficie de la pieza de trabajo.



Si lo fuerza o ejerce una presión excesiva, o permite que el disco se doble, se atasque o se tuerza en el corte, se puede provocar un sobrecalentamiento del motor y un retroceso peligroso de la herramienta.



Una vez realizada la operación de corte, asegúrese de que el disco se detenga completamente.

A continuación, puede dejar la herramienta sobre una superficie. Es peligroso dejar la herramienta sobre una superficie antes de apagarla. Si hay polvo o suciedad alrededor de la herramienta, pueden ser absorbidos por la herramienta. Asegúrese de que el disco no entre en contacto con la pieza de trabajo. Encienda la herramienta y sujétela firmemente. Espere hasta que la herramienta alcance la velocidad máxima. Ahora sólo tiene que empujar la herramienta hacia delante sobre la superficie de la pieza de trabajo, manteniéndola plana y avanzando suavemente hasta que el proceso de corte se haya completado.

4 INSTRUCCIONES DE MANTENIMIENTO Y SERVICIO

LIMPIEZA, MANTENIMIENTO, LUBRICACIÓN, AFILADO.

Antes de cualquier manipulación en la herramienta eléctrica, sacar el enchufe de red de la toma de corriente. Mantenga limpia la herramienta eléctrica y las rejillas de refrigeración para trabajar con eficacia y seguridad.

Un ensuciamiento excesivo de la herramienta puede provocar que ésta funcione deficientemente.

Si a pesar de los esmerados procesos de fabricación y control, la herramienta eléctrica llegase a averiarse, la reparación deberá encargarse a un servicio técnico autorizado para herramientas Stayer.

Para cualquier consulta o pedido de piezas de repuesto es imprescindible indicar el modelo de la máquina que figura en la placa de características de la herramienta.

SERVICIO DE REPARACIÓN

El servicio técnico le asesorará en las consultas que pueda Ud. tener sobre la reparación y mantenimiento de su producto, así como sobre piezas de recambio. Los dibujos de despiece e informaciones sobre las piezas de recambio las podrá obtener en: info@grupostayer.com

Nuestro equipo de asesores técnicos le orientará gustosamente en cuanto a la adquisición, aplicación y ajuste de los productos y accesorios.

GARANTÍA

Tarjeta de Garantía

Entre los documentos que forman parte de la herramienta eléctrica encontrará la tarjeta de garantía. Deberá rellenar completamente la tarjeta de garantía aplicando a esta copia del ticket de compra o factura y entregarla a su revendedor a cambio del correspondiente acuse de recibo.

¡NOTA! Si faltara esta tarjeta pídasela de inmediato a su revendedor.

La garantía se limita únicamente a los defectos de fabricación o de mecanización y cesa cuando las piezas

hayan sido desmontadas, manipuladas o reparadas fuera de la fábrica.

TRANSPORTE

Las baterías de iones de litio incorporados están sujetos a los requerimientos estipulados en la legislación sobre mercancías peligrosas. Las baterías pueden ser transportados por carretera por el usuario sin más imposiciones.

En el envío por terceros (p. ej., transporte aéreo o por agencia de transportes) deberán considerarse las exigencias especiales en cuanto a su embalaje e identificación. En este caso deberá recurrirse a los servicios de un experto en mercancías peligrosas al preparar la pieza para su envío. Únicamente envíe baterías si su carcasa no está dañada. Si los contactos no van protegidos cúbralos con cinta adhesiva y embale la batería de manera que éste no se pueda mover dentro del embalaje.

Observe también las prescripciones adicionales que pudieran existir al respecto en su país.

ELIMINACIÓN

Recomendamos que las herramientas eléctricas, accesorios y embalajes sean sometidos a un proceso de recuperación que respete el medio ambiente.

Sólo para los países de la UE:



¡No arroje las herramientas eléctricas a la basura! Conforme a la Directiva Europea 2012/19/UE sobre aparatos eléctricos y electrónicos inservibles, tras su transposición en ley nacional, deberán acumularse por separado las herramientas eléctricas para ser sometidas a un reciclaje ecológico.

Baterías / pilas: Iones de Litio

Observe las indicaciones comprendidas en el apartado "Transporte"

No arroje las baterías/pilas a la basura, ni al fuego, ni al agua. Las baterías/pilas deberán guardarse y reciclarse o eliminarse de manera ecológica.



Sólo para los países de la UE:

Conforme a la directriz 2006/66/CE deberán reciclarse las baterías/pilas defectuosas o agotadas.

Reservado el derecho de modificación.

5_MARCADO NORMATIVO

CARACTERÍSTICAS TÉCNICAS

B1	= Batería
n	= N° de revoluciones de marcha en vacío
Dmax	= Diámetro máximo del disco
	= Masa
LWA	= Nivel de potencia acústica
LPA	= Nivel de presión acústica
	= Vibración
	= Tiempo de carga de la batería

Estos datos son válidos para tensiones nominales de [U] 230/240 V ~ 50/60 Hz - 110/120 V ~ 60 Hz. Los valores pueden variar si la tensión fuese inferior, y en las ejecuciones específicas para ciertos países. Preste atención al n° de artículo en la placa de características de su aparato, ya que las denominaciones comerciales de algunos aparatos pueden variar.

Avvertenze generali di sicurezza per gli utensili elettrici

1) Sicurezza sul luogo di lavoro

a) Mantenere pulito e ben illuminato il posto di lavoro. Il disordine o le zone di lavoro non illuminate possono essere causa di incidenti.

b) Evitare d'impiegare l'utensile elettrico in ambienti soggetti al rischio di esplosioni nei quali si trovino liquidi, gas o polveri infiammabili. Gli utensili elettrici producono scintille che possono far infiammare la polvere o i gas.

c) Mantenere lontani i bambini ed altre persone durante l'impiego dell'utensile elettrico. Eventuali distrazioni potranno comportare la perdita del controllo sull'utensile.

2) Sicurezza elettrica

a) La spina dell'utensile elettrico per la presa di corrente dovrà essere adatta alla presa. Evitare assolutamente di apportare modifiche alla spina. Non utilizzare adattatori insieme a utensili elettrici con messa a terra. Le spine non modificate e le prese adatte allo scopo riducono il rischio di scosse elettriche.

b) Evitare il contatto fisico con superfici collegate a terra, come tubi, riscaldamenti, cucine elettriche e frigoriferi. Sussiste un maggior rischio di scosse elettriche nel momento in cui il corpo è messo a massa.

c) Custodire l'utensile elettrico al riparo dalla pioggia o dall'umidità. L'eventuale infiltrazione di acqua in un utensile elettrico va ad aumentare il rischio d'insorgenza di scosse elettriche.

d) Non usare il cavo per scopi diversi da quelli previsti al fine di trasportare o appendere l'utensile elettrico, oppure di togliere la spina dalla presa di corrente. Mantenere l'utensile elettrico al riparo da fonti di calore, dall'olio, dagli spigoli o da parti di utensili in movimento. I cavi danneggiati o aggrovigliati aumentano il rischio d'insorgenza di scosse elettriche.

e) Qualora si voglia usare l'utensile elettrico all'aperto, impiegare solo ed esclusivamente cavi di prolunga adatti per l'impiego all'esterno.

L'uso di un cavo di prolunga omologato per l'impiego all'esterno riduce il rischio d'insorgenza di scosse elettriche.

f) Quando non è possibile evitare l'uso dell'utensile elettrico in ambienti umidi, impiegare un interruttore differenziale. L'impiego di un interruttore differenziale riduce il rischio di scossa elettrica.

3) Sicurezza delle persone

a) È importante concentrarsi su ciò che si sta facendo e maneggiare con giudizio l'utensile elettrico durante le operazioni di lavoro. Non utilizzare l'utensile elettrico in caso di stanchezza o sotto l'effetto di droghe, bevande alcoliche e medicinali. Un attimo di distrazione durante l'uso dell'utensile elettrico potrà causare lesioni gravi.

b) Indossare sempre equipaggiamento protettivo individuale, nonché guanti protettivi.

Se si avrà cura d'indossare equipaggiamento protettivo individuale come la maschera antipolvere, la calzatura antiscivolo di sicurezza, il casco protettivo o la protezione per l'udito, a seconda dell'impiego previsto per l'utensile elettrico, si potrà ridurre il rischio di ferite.

c) Evitare l'accensione involontaria dell'utensile. Accertarsi che l'utensile elettrico sia spento prima di collegarlo all'alimentazione di corrente e/o alla batteria,

di prenderlo o di trasportarlo. Il fatto di tenere il dito sopra l'interruttore o di collegare l'utensile elettrico acceso all'alimentazione di corrente potrà essere causa di incidenti.

d) Togliere gli attrezzi di regolazione o la chiave inglese prima di accendere l'utensile elettrico. Un utensile o una chiave inglese che si trovino in una parte di utensile in rotazione potranno causare lesioni.

e) Evitare di mantenere posizioni anomale del corpo. Avere cura di mettersi in posizione sicura e di mantenere l'equilibrio. In questo modo sarà possibile controllare meglio l'utensile elettrico in situazioni inaspettate.

f) Indossare vestiti adeguati. Evitare di indossare vestiti ampi o gioielli. Tenere i capelli, i vestiti e i guanti lontani da parti in movimento. Vestiti ampi, gioielli o capelli lunghi potranno impigliarsi in parti in movimento.

g) Se sussiste la possibilità di montare dispositivi di aspirazione o di captazione della polvere, assicurarsi che gli stessi siano stati installati correttamente e vengano utilizzati senza errori. L'utilizzo di un sistema di aspirazione della polvere può limitare i rischi derivanti dalla polvere.

h) Non permettere che la fiducia acquisita con l'uso frequente degli strumenti faccia ignorare i principi generali di sicurezza. Un'azione incauta può provocare gravi lesioni in una frazione di secondo.

i) Mantenere le impugnature e le superfici di presa asciutte, pulite e prive di olio e grasso. Impugnature e superfici di presa scivolose non consentono una presa sicura e il controllo dell'utensile in situazioni impreviste.

4) Maneggio ed impiego accurato di utensili elettrici

a) Non sovraccaricare l'utensile. Impiegare l'utensile elettrico adatto per sbrigare il lavoro. Utilizzando l'utensile elettrico adatto si potrà lavorare meglio e con maggior sicurezza nell'ambito della gamma di potenza indicata.

b) Non utilizzare utensili elettrici con interruttori difettosi. Un utensile elettrico che non si può più accendere o spegnere è pericoloso e dovrà essere riparato.

c) Prima di regolare o riporre l'utensile e sostituire accessori, estrarre la spina dalla presa e/o rimuovere la batteria. Tale precauzione eviterà che l'utensile elettrico possa essere messo in funzione inavvertitamente.

d) Custodire gli utensili elettrici non utilizzati al di fuori della portata dei bambini. Non fare usare l'utensile a persone che non sono abituate ad usarlo o che non abbiano letto le presenti istruzioni. Gli utensili elettrici sono pericolosi se utilizzati da persone inesperte.

e) Effettuare accuratamente la manutenzione dell'utensile elettrico. Verificare che le parti mobili dell'utensile funzionino perfettamente e non s'inceppino, che non ci siano pezzi rotti o danneggiati al punto tale da limitare la funzione dell'utensile elettrico stesso. Far riparare le parti danneggiate prima d'impiegare l'utensile. Numerosi incidenti vengono causati da utensili elettrici la cui manutenzione è stata effettuata poco accuratamente.

f) Mantenere affilati e puliti gli utensili da taglio. Gli utensili da taglio curati con particolare attenzione e con taglienti affilati s'inceppano meno frequentemente e sono più facili da condurre.

g) Utilizzare l'utensile elettrico, gli accessori, gli utensili, ecc. soltanto in conformità con le presenti istruzioni. Osservare le condizioni di lavoro ed il lavoro da eseguirsi durante l'impiego. L'impiego di utensili elettrici per usi diversi da quelli consentiti potrà dar luogo a situazioni di pericolo.

1_ISTRUZIONI SPECIALI DI SICUREZZA

Sconnetta la batteria dalla base del caricatore della molatrice prima di cambiare gli accessori, fare un servizio o realizzare qualsiasi manutenzione.

Mantenere l'attrezzatura e la batteria in buono stato. Verificare l'allineamento dei pezzi in movimento su una base regolare.

Sostituire o riparare i pezzi danneggiati. Utilizzi un agente di servizio autorizzato e pezzi raccomandati dal fabbricante. I pezzi non autorizzati possono essere pericolosi e invalideranno la garanzia.

Si assicuri che la macchina da molare sia spenta prima di installare la batteria.

Mantenga a punto la batteria e il caricatore per un rendimento migliore e più sicuro.

Utilizzi indumenti adeguati per il lavoro. Non utilizzi mai cravatte, orologi, anelli e gioielli larghi e si ricordi di utilizzare un cappello in caso necessario.

Revisioni e conservi in modo ordinato la sua area di lavoro prima di utilizzare la molatrice.

Verifichi che la batteria è stata inserita in modo corretto nel manico dell'attrezzatura.

Si assicuri che l'attrezzatura non abbia dei pezzi sciolti o mal regolati, prima del suo avviamento.

Eviti l'avviamento accidentale, metta sempre via l'attrezzatura con l'interruttore in posizione di "spento" (OFF).

Protegga i suoi occhi con occhiali di sicurezza (occhiali convenzionali non sono sufficienti).

Si assicuri che il suolo non sia scivolante, utilizzi delle Scarpe o stivali di sicurezza.

Tenga conto del fatto che questa molatrice non necessita essere connessa alla rete elettrica.

Mantenga i bambini e le persone non autorizzate fuori dalla zona di lavoro.

Non utilizzi l'attrezzatura dove ci siano dei liquidi, solidi o gas, tali come solventi di vernice, ecc.

Non permetta che i bambini utilizzino l'attrezzatura.

Non faccia funzionare la sua molatrice se manca qualche pezzo, dato che potrebbe causare un guasto e/o una possibile lesione.

Non sostenga il pezzo di lavoro senza protezione nella mano (utilizzi dei guanti).

Non utilizzare la macchina con il dito sull'interruttore di accensione.

Mantenga il tasto dell'avviatore di liberazione nella posizione di bloccaggio.-Non utilizzi la macchina per un lavoro per il cui non è disegnata per realizzarlo.

Non lavori con la molatrice quando è stanco o sotto l'influenza dell'alcool, della droga o di medicazioni ubriacanti.

Non bagni la macchina, la batteria o il caricatore, né li utilizzi in luoghi umidi o bagnati.«Mantenga la molatrice, la batteria e il caricatore in un luogo sicuro, asciutto, a prova di bambini, dove la temperatura non superi i 40 °C.

2_ISTRUZIONI DI MESSA IN SERVIZIO

Prima di regolare o verificare l'attrezzatura, si assicuri che sia spenta e che la batteria sia stata estratta.

UBICAZIONE O FISSAZIONE DELL'ATTREZZATURA



Legga attentamente queste avvertenze di pericolo e istruzioni. In caso di non rispettare le avvertenze

di pericolo e le istruzioni seguenti, questo potrebbe causare un incendio e/o lesione grave, tra altre cose.

Apra e mantenga aperto il risvolto con l'immagine dell'attrezzatura mentre legge le istruzioni di utilizzazione.

Utilizzazione regolamentare

L'attrezzatura è destinata per tagliare e molare superfici di metallo e pietra con disco appropriato di 115 mm di diametro.

Istallazione o estrazione della cartuccia della batteria

Spenga sempre l'attrezzatura prima di inserire o estrarre la cartuccia della batteria.

Per estrarre la cartuccia della batteria, la tolga dall'attrezzatura allo stesso tempo che fa scivolare i tasti collocati ai lati della cartuccia.

Per inserire la cartuccia della batteria, allinei le linguette ubicate nella cartuccia della batteria con la scanalatura dell'alloggiamento e la inserisca.. La inserisca completamente fino a che rimanga ben fissata e si blocchi con un clic. Diversamente la cartuccia si può liberare accidentalmente dall'attrezzatura e causare lesioni all'operaio o a qualche persona che si trovi vicino.

• Non faccia forza quando inserisce la cartuccia della batteria. Se non si inserisce in modo naturale, significa che non si sta installando correttamente.

Blocco dell'asse (Fig. 3)

Non azioni mai il bloccaggio dell'asse 3 quando l'asse è in movimento dato che, in modo contrario, l'attrezzatura si potrebbe guastare.



Quando si installano o si estraggono gli accessori, prema il blocco dell'asse 3 per evitare che giri l'ugello 9.

Funzionamento dell'Interruttore (Fig. 1)

Prima di inserire la cartuccia della batteria 2 nell'attrezzatura, si assicuri sempre che l'interruttore scorrevole 1 funzioni in modo appropriato



Per avviare lo strumento 1b premere su tasto e premere contemporaneamente il pulsante 1. Per interrompere premere il grilletto 1

Funzionamento del sensore AGBX SP L20 (Fig. 2)

Questo modello ha due sensori di sicurezza. Per l'avviamento ed il successivo funzionamento è necessario coprire almeno una parte dei sensori 18 e lasciarli coperti durante il lavoro. Se nessuno dei 2 sensori è coperto, lo strumento non si avvierà. Se i due sensori dell'utensile non sono più coperti durante il funzionamento, si fermerà in meno di due secondi.

ASSEMBLAGGIO

Si assicuri sempre di spegnere l'attrezzatura e di estrarre la cartuccia della batteria prima di tentare di realizzare qualsiasi tipo di operazione nell'attrezzatura.



Istallazione dell'impugnatura Laterale

Prima di utilizzare l'attrezzatura, si assicuri sempre che l'impugnatura laterale sia ben installata. Avviti a fondo l'impugnatura laterale 17 nell'attrezzatura.



Installazione o estrazione del protettore del disco (Fig.2-3)



Quando utilizza un disco 10, si deve montare nell'attrezzatura il protettore del disco 6 in modo che il lato chiuso del protettore sia diretto sempre verso l'operaio.

Monti il protettore 6 in modo che la protuberanza del collo del protettore rimanga allineata con la sede dei cuscinetti. Di seguito, giri il protettore di 180°.

Si assicuri che la vite 21 sia ben stretta.

Per estrarre il protettore 6, segua il procedimento di installazione in ordine inverso.

Assemblaggio o estrazione del disco di molatura (Fig. 3 - 4)



Utilizzi sempre il protettore 6 fornito quando il disco di molatura 10 si trova nell'attrezzatura. Il disco 10 si può rompere durante l'utilizzazione e il protettore 6 aiuta a ridurre le possibilità di lesioni personali.

Monti la staffa interna 11 nell'ugello 9. Incastri il disco 10 nella staffa interna 11 e avviti la staffa esterna 12 nell'ugello 9.

Incasti il disco nella posizione sicura e corretta, coincidendo il senso di giro dell'attrezzatura con quello del disco in conformità con le frecce indicatrici. Nei dischi abrasivi quelli marcati si troveranno sopra e visibili all'utente. Per stringere la staffa esterna 12, eserciti pressione sul blocco dell'asse 3 perché l'ugello 9 non possa girare, e utilizzi la chiave 14 della farfalla esterna 12 per regolarla fermamente nel senso delle lancette dell'orologio. Per estrarre il disco 10, segua il procedimento di installazione in ordine inverso.



Non azioni mai il blocco dell'asse quando l'asse è in movimento.

CARICATORE/ BATTERIA

Il SET è provvisto di due batterie 8 di litio-ione nuove, le quali sono consegnate preparate per il lavoro, nonostante le medesime devono superare un periodo di 3 cariche e scariche approssimativamente per ottenere uno sviluppo completo delle medesime.



Quando la batteria 2 è nuova, si invia in uno stato di carica bassa. Carichi completamente la batteria prima di utilizzare la sua attrezzatura.

Assemblaggio

Per estrarre la batteria dall'attrezzatura preme nei 7 della batteria 2. Non tocchi i terminali di metallo. Prenda la base del caricatore e la connetta alla rete elettrica.

La batteria 2 è designata per essere accoppiata al caricatore 4 in modo unico. Questo è per assicurare che le polarità positivo (+) e negativo (-) corrispondono.

Inserisca la batteria 2 e premere leggermente per accoppiare la batteria 2 solidamente alla base di carico.



Non tenti di forzare la batteria nella base al rovescio.

ISTRUZIONI DI FUNZIONAMENTO

Semplicemente inserisca la batteria 8 nel caricatore 4.



Una volta che l'attrezzatura si spegne per mancanza di carica, non continui a premere l'interruttore di acceso/spento, dato che può danneggiare la batteria.

Consigli

- Non carichi a temperature inferiori a 0°C e superiori a 45°C, il che potrebbe danneggiare seriamente la batteria, così come il caricatore.

- Non ritiri la batteria dall'attrezzatura mentre sta eseguendo

un lavoro.

- Se si prevedono periodi lunghi di non uso dell'attrezzatura è meglio sconnettere il caricatore dalla fonte di alimentazione.

- Quando la batteria di ioni di litio è vuota, l'attrezzatura si spegne automaticamente.

- Un periodo di lavoro ridotto dopo la carica indica che la batteria è consumata e deve essere sostituita.

DESCRIZIONE ILLUSTRATA DELLE FUNZIONI (FIG. 1)

1. Interruttore On/Off.
- 1b. Blocco interruttore di pulsante.
2. Vuoto per cinturino.
3. Bloccaggio dell'asse.
4. Caricatore.
5. Luce di stato di carico.
6. Protettore del disco.
7. Clip batteria.
8. Batteria.
9. Ugello.
10. Disco di molatura.
11. Staffa interna.
12. Staffa esterna.
13. Impugnatura morbida (soft grip).
14. Chiave di servizio.
15. Apertura di uscita dell'aria.
16. Apertura di entrata dell'aria.
17. Impugnatura laterale.
18. Sensore di sicurezza (AGBX SP L20)

*L'accessorio illustrato oppure descritto non è compreso nel volume di fornitura standard. L'accessorio completo è contenuto nel nostro programma accessori.

3_ ISTRUZIONI DI FUNZIONAMENTO

Si assicuri di capire e di adempiere tutte le istruzioni di sicurezza.



Utilizzi sempre degli occhiali di sicurezza e dei guanti mentre utilizza la macchina.

Non forzi l'attrezzatura premendo eccessivamente. Il peso dell'attrezzatura applica già la pressione adeguata.

Se la forza ed esercita una pressione eccessiva, si potrebbe rompere il disco con il pericolo che questo comporta.

Sostituisca il disco SEMPRE se cade l'attrezzatura durante la molatura.

Non colpisca MAI il disco di molatura o altri dischi contro il pezzo di lavoro.

Eviti che il disco rimbalzi o si agganci, specialmente quando lavora con spigoli, bordi affilati, ecc. Potrebbe provocare la perdita di controllo e retrocessioni brusche.

Non utilizzi MAI questa attrezzatura con dischi per tagliare il legno né con altri dischi da sega. Con queste seghe, l'attrezzatura potrebbe rimbalzare con forza e causare lesioni.



La profondità di un solo taglio può essere fino a 5 mm. Regoli la pressione nell'attrezzatura perché la velocità dell'attrezzatura non si riduca durante il suo uso.

Dopo aver finalizzato il lavoro, spenga sempre l'attrezzatura e attenda fino a che il disco sia completamente fermo prima di abbandonare l'attrezzatura.

Se l'attrezzatura si utilizza completamente fino a che la

cartuccia della batteria si scarichi, lasci riposare l'attrezzatura durante 15 minuti prima di continuare con una batteria caricata.

MOLATURA E LISCIATURA

Sostenga SEMPRE bene l'attrezzatura con una mano nel Corpo dell'attrezzatura e l'altra mano nell'impugnatura laterale 17. La avvii e applichi il disco 10 al pezzo di lavoro. Normalmente, avanzi mantenendo il bordo del disco 10 in un angolo di 15 gradi, riguardo alla superficie del pezzo di lavoro.



Se lo forza o esercita una pressione eccessiva o permette che il disco si pieghi, si blocchi o si storti nel taglio, si può provocare un surriscaldamento del motore e una retrocessione pericolosa dell'attrezzatura.



Una volta realizzata l'operazione di taglio, si assicuri che il disco si fermi completamente. Di seguito, si può lasciare l'attrezzatura su una superficie. È pericoloso lasciare l'attrezzatura su una superficie prima di spegnerla. Se c'è della polvere o della sporcizia intorno all'attrezzatura, possono essere assorbiti dall'attrezzatura.

Si assicuri che il disco non entri in contatto con il pezzo di lavoro. Accenda l'attrezzatura e la sostenga con cura. Attenda fino a che l'attrezzatura raggiunga la velocità massima. Adesso deve solo spingere l'attrezzatura in avanti sulla superficie del pezzo di lavoro, mantenendola piatta e avanzando leggermente fino a che il procedimento di taglio si sia completato.

4_ISTRUZIONI DI MANUTENZIONE

PULIZIA, MANUTENZIONE, LUBRIFICAZIONE, AFFILATURA.

Prima di qualsiasi manipolazione nell'attrezzatura, estraiga la batteria.

Mantenga pulita l'attrezzatura e le griglie di refrigerazione per lavorare con efficacia e sicurezza.

Una sporcizia eccessiva dell'attrezzatura può provocare che questa funzioni in modo deficiente.

Se nonostante gli accurati processi di fabbricazione e controllo, l'attrezzatura elettrica si guastasse, la riparazione dovrà essere affidata a un servizio tecnico autorizzato per attrezzature Stayer.

Per qualsiasi consultazione o ordine di pezzi di sostituzione è imprescindibile indicare il modello dell'attrezzatura che figura nella scheda delle caratteristiche dell'attrezzatura.

SERVIZIO DI RIPARAZIONE

Il servizio tecnico l'aiuterà a risolvere i suoi dubbi sulla riparazione e la manutenzione del suo prodotto, così come sui pezzi di sostituzione. I disegni di sezioni e le informazioni sui pezzi di sostituzione si potranno ottenere anche in Internet in: info@gruppostayer.com

Il nostro team di consulenti tecnici l'orienterà gustosamente per quanto riguarda l'acquisto, applicazione e regolazione dei prodotti e degli accessori..

GARANTÍA

Carta di garanzia

Tra i documenti che formano parte della presente attrezzatura troverà la carta della garanzia.

Dovrà riempire completamente la carta della garanzia applicando alla medesima la copia del ticket d'acquisto o

la fattura e consegnarla al suo rivenditore a cambio della corrispondente ricevuta di ritorno.

¡Nota! Se mancasse questa tessera, la chiedi immediatamente al suo rivenditore.

La garanzia si limita unicamente ai difetti di fabbricazione o di meccanizzato e cessa quando i pezzi siano stati smontati, manipolati o riparati fuori dalla fabbrica.

TRASPORTO

Le batterie ricaricabili agli ioni di litio contenute sono soggette ai requisiti di legge relativi a merci pericolose. Le batterie ricaricabili possono essere trasportate su strada tramite l'utente senza ulteriori precauzioni.

In caso di spedizione tramite terzi (p. es.: trasporto aereo oppure spedizioniere) devono essere osservati particolari requisiti relativi ad imballo e marcatura. In questo caso per la preparazione del pezzo da spedire è necessario ricorrere ad un esperto per merce pericolosa.

Spedire batterie ricaricabili solamente se la carcassa non è danneggiata. Coprire con nastro adesivo i contatti scoperti ed imballare la batteria ricaricabile in modo tale che non si muova nell'imballo. Vi preghiamo di osservare anche eventuali ulteriori norme nazionali.

ELIMINAZIONE

È obbligatorio che le attrezzature elettriche, accessori e imballaggi siano sottoposti a un procedimento di recupero che rispetti l'ambiente.

Solo per i paesi della UE:



¡Non getti le attrezzature elettriche alla spazzatura! In conformità con la Direttiva Europea 2012/19/UE su attrezzature elettriche e elettroniche inservibili, dopo la sua trasposizione nella legge nazionale, dovranno essere accumulate separatamente le attrezzature elettriche per essere sottoposte a un riciclaggio ecologico.

Batterie ricaricabili/Batterie:

Li-Ion:

Si prega di tener presente le indicazioni riportate nel paragrafo «Trasporto».

Qualunque sia il tipo di batteria esaurita, essa non deve essere gettata tra i rifiuti domestici, nel fuoco o nell'acqua. Ogni tipo di batteria esaurita deve essere, riciclata oppure smaltita rispettando rigorosamente la protezione dell'ambiente.



Solo per i Paesi della CE:

Ogni tipo di batteria difettosa oppure esaurita deve essere riciclata secondo la direttiva 2006/66/CE.

Riservato il diritto di modifica.

5_ NORMATIVA

CARATTERISTICHE TECNICHE

B1	= Batteria
n	= N° di giri di marcia a vuoto
Dmax	= Diametro massimo del disco
	= Massa
LWA	= Livello di potenza acustica
LPA	= Livello di pressione acustica
	= Vibrazione
	= Tempo di carica della batteria

Le caratteristiche si riferiscono a tensioni nominali [U] 230/240 V ~ 50/60 Hz - 110/120 V ~ 60 Hz. In caso di tensioni minori ed in caso di modelli speciali a seconda dei Paesi, le caratteristiche riportate possono essere divergenti. Si prega di tenere presente il codice prodotto applicato sulla targhetta di costruzione del Vostro elettrotensile. Le descrizioni commerciali di singoli elettrotensili possono variare.

General Power Tool Safety Warnings

1) Work area safety

- a) **Keep work area clean and well lit.** Cluttered or dark areas invite accidents.
- b) **Do not operate power tools in explosive atmospheres, such as in the presence of flammable liquids, gases or dust.** Power tools create sparks which may ignite the dust or fumes.
- c) **Keep children and bystanders away while operating a power tool.** Distractions can cause you to lose control.

2) Electrical safety

- a) **Power tool plugs must match the outlet. Never modify the plug in any way.** Do not use any adapter plugs with earthed (grounded) power tools. Unmodified plugs and matching outlets will reduce risk of electric shock.
- b) **Avoid body contact with earthed or grounded surfaces, such as pipes, radiators, ranges and refrigerators.** There is an increased risk of electric shock if your body is earthed or grounded.
- c) **Do not expose power tools to rain or wet conditions.** Water entering a power tool will increase the risk of electric shock.
- d) **Do not abuse the cord.** Never use the cord for carrying, pulling or unplugging the power tool. Keep cord away from heat, oil, sharp edges or moving parts. Damaged or entangled cords increase the risk of electric shock.
- e) **When operating a power tool outdoors, use an extension cord suitable for outdoor use.** Use of a cord suitable for outdoor use reduces the risk of electric shock.
- f) **If operating a power tool in a damp location is unavoidable, use a residual current device (RCD) protected supply.** Use of an RCD reduces the risk of electric shock.

3) Personal safety

- a) **Stay alert, watch what you are doing and use common sense when operating a power tool. Do not use a power tool while you are tired or under the influence of drugs, alcohol or medication.** A moment of inattention while operating power tools may result in serious personal injury.
- b) **Use personal protective equipment. Always wear eye protection.** Protective equipment such as dust mask, non-skid safety shoes, hard hat, or hearing protection used for appropriate conditions will reduce personal injuries.
- c) **Prevent unintentional starting. Ensure the switch is in the off-position before connecting to power source and/or battery pack, picking up or carrying the tool.** Carrying power tools with your finger on the switch or energising power tools that have the switch on invites accidents.

- d) **Remove any adjusting key or wrench before turning the power tool on.** A wrench or a key left attached to a rotating part of the power tool may result in personal injury.
- e) **Do not overreach. Keep proper footing and balance at all times.** This enables better control of the power tool in unexpected situations.
- f) **Dress properly. Do not wear loose clothing or jewellery. Keep your hair, clothing and gloves away from moving parts.** Loose clothes, jewellery or long hair can be caught in moving parts.
- g) **If devices are provided for the connection of dust extraction and collection facilities, ensure these are connected and properly used.** Use of dust collection can reduce dust-related hazards.
- h) **Do not allow the confidence gained from frequent use of tools to cause you to ignore general safety principles.** One careless action can result in serious injury in a fraction of a second.
- i) **Keep handles and gripping surfaces dry, clean and free of oil and grease.** Slippery handles and gripping surfaces do not allow a secure grip and control of the tool in unexpected situations.

4) Power tool use and care

- a) **Do not force the power tool. Use the correct power tool for your application.** The correct power tool will do the job better and safer at the rate for which it was designed.
- b) **Do not use the power tool if the switch does not turn it on and off.** Any power tool that cannot be controlled with the switch is dangerous and must be repaired.
- c) **Disconnect the plug from the power source and/or the battery pack from the power tool before making any adjustments, changing accessories, or storing power tools.** Such preventive safety measures reduce the risk of starting the power tool accidentally.
- d) **Store idle power tools out of the reach of children and do not allow persons unfamiliar with the power tool or these instructions to operate the power tool.** Power tools are dangerous in the hands of untrained users.
- e) **Maintain power tools. Check for misalignment or binding of moving parts, breakage of parts and any other condition that may affect the power tool's operation. If damaged, have the power tool repaired before use.** Many accidents are caused by poorly maintained power tools.
- f) **Keep cutting tools sharp and clean.** Properly maintained cutting tools with sharp cutting edges are less likely to bind and are easier to control.
- g) **Use the power tool, accessories and tool bits etc. in accordance with these instructions, taking into account the working conditions and the work to be performed.** Use of the power tool for operations different from those intended could result in a hazardous situation.

1_SPECIAL SAFETY INSTRUCTIONS

Disconnect the battery from the charger base of the grinder before changing any accessory, performing a service or carrying out maintenance.

Keep the machine and battery in a good condition. Check the alignment of the moving parts on a regular basis.

Replace or repair damaged parts. Use an authorized service agent and parts recommended by the manufacturer. Non-authorized parts may be hazardous and invalidate the guarantee.

Before installing the battery, make sure that the grinding machine is switched off.

Keep the machine, battery and charger duly serviced for a better and safer performance.

Use suitable clothing for working. Never use neckties, watches, rings and loose pieces of jewelry and remind using a cap when necessary.

Review your workplace and keep it orderly before using the grinder.

Check that the battery has been correctly inserted into the handle of the machine.

Make sure that the machine has no loose or wrongly adjusted pieces, before turning it on.

Avoid accidental starting; always keep the machine in the "OFF" position.

Protect your eyes with safety goggles (conventional eye-glasses are not sufficient).

Make sure that the floor is not slippery; use safety shoes or boots.

Take into account that this grinder must be connected to the electric grid.

Keep children and unauthorized persons out of the working area.

Do not use the machine where there are liquids, solids or gases, such as solvents for paints, etc.

Do not allow children to use the machine.

Do not operate your grinder if any piece is lacking, as this may cause a failure and/or a possible injury.

Do not hold the work piece in your hand without protection (use gloves).

Do not use the machine with your finger on the start switch.

Keep the button of the release trigger in its locked position. Do not use the machine for jobs for which it has been designed.

Do not work with the grinder under the influence of alcohol, drugs or inebriating medicaments.

Do not wet the machine, battery or charger, and do not use it in humid or wet areas. Keep the grinder, battery and charger at a safe, dry, child-proof location, where the temperature does not rise over 40°C.

2_INSTRUCTIONS FOR START-UP

Before adjusting or checking the tool, make sure that it is switched off and that the battery has been extracted.

PLACING OR FIXING THE TOOL



Read these hazard alerts and instructions entirely. If you do not comply with the following hazard alerts and instructions, this may cause, among other things, fire and/or severe injury.

Deploy the flap with the image of the apparatus and keep it open while you are reading the handling instructions.

Regulatory use

The apparatus is aimed to cutting and grinding stone and metal surfaces with an appropriate disk of a diameter of 115 mm.

Installation or extraction of the battery cartridge

Always switch off the tool before inserting or extracting the battery cartridge.

To extract the battery cartridge, remove it from the tool at the same time as sliding the buttons located at the sides of the cartridge.

To insert the battery cartridge, align the flaps located at the battery cartridge with the slot of the compartment and insert it. Insert it completely until it gets firmly fastened and becomes locked with a click. Otherwise, the cartridge may accidentally get loose from the tool and cause injuries to the user or any other person staying nearby.

Do not force the battery cartridge to enter. If it does not enter smoothly, this means that you are not installing it correctly.

Shaft lock (Figs. 3)



Never actuate the shaft lock 3 when the shaft is moving, as otherwise the tool could get damaged. When installing or extracting accessories, press the shaft lock 3 to avoid the spindle 9 to rotate.

Operation of the switch (Fig. 1)



Before inserting the battery cartridge 2 into the tool, always make sure that the sliding switch 1 works properly.

To start the machine, Touch the button 1b and at the same time the trigger press 1.

To stop the tool, release the trigger 1.

AGBX SP L20 sensor operation (Fig. 2)

This model has two safety sensors. For startup and subsequent operation, it is necessary to cover at least some of the sensors 18 and leave it covered during work. If neither of the 2 sensors are covered, the tool will not start. If the tool's two sensors are no longer covered during operation, it will stop in less than two seconds.

ASSEMBLING



Always make sure to switch off the tool and to extract the battery cartridge before trying to carry out any kind of operation at the machine.

Installing the lateral grip



Before using the tool, always make sure that the lateral grip is firmly installed. Firmly screw the lateral grip 17 to the tool.

Installation or extraction of the disk guard (Figs.3-4)



When using a disk 10, the disk guard 6 must be assembled to the tool in such a way that the closed side of the guard always points towards the user.

Assemble the guard 6 such that the protuberance of the guard neck stays aligned with the bearing housing. Thereafter, turn the guard 180°.

Make sure that the screw 21 is well tightened.

To extract the guard 6, follow the installation process in reverse order.

Installation or extraction of the grinding disk (Figs. 2 - 3)



Always use the guard 6 as delivered when the grinding disk 10 is on the disk 10 may break during use and the guard 6 helps reducing the possibilities of personal injuries.

Assemble the internal flange 11 on the spindle 9. Fit the disk 10 on the internal flange 11 and screw the external flange 12

on the spindle 9.

Fit the disk in a secure and correct position, such that the machine's direction of rotation coincides with that of the disk according to the pointing arrows. On abrasive disks the arrows are on the top side and visible to the user.

To tighten the external flange 12, exert pressure on the shaft lock 3 so that the spindle 9 cannot rotate, and use the wrench 14 for the external flange 12 so as to firmly adjust it clockwise. To extract the disk 10, follow the installation process in reverse order.

 **Never actuate the shaft lock the shaft is moving.**

CHARGER/BATTERY

The SET is provided with two new lithium ion batteries 8 which arrive prepared ready to work; they must however overcome a period of approximately 3 charges and discharges, to achieve full performance.

 When the battery 2 is new, it is sent in a low charge condition. Charge the battery completely before using your tool..

Assembly

To extract the battery from the machine, press stops 7 at the battery 2. Do not touch the metal terminals. Take the charger base and connect it to the electric grid.

The battery 2 is designed to fit in the charger 4 in a single manner. This is to make sure that the positive (+) and negative (-) polarities are in correspondence with each other.

Insert the battery 2 and slightly press to set the battery 2 firmly in the charger base.

 **Do not force the battery the other way round into the base.**

OPERATING INSTRUCTIONS

Simply insert the battery 8 into the charger 4.

 **Once the tool turns off for a lack of charge, do not keep pressing the On/off switch as this may damage the battery.**

Advice

- Do not charge at temperatures lower than 0°C and higher than 45°C, as this may seriously damage the battery as well as the charger.
- Do not remove the battery while a job is being carried out.
- If one foresees long periods of non-use of the tool, the best is to disconnect the charger from the power supply.
- When the lithium ion battery is empty, the tool will turn off automatically.
- A period of less work after a charges indicates that the battery is worn out and must be replaced.

ILLUSTRATED DESCRIPTION OF FUNCTIONS (FIG. 1)

1. On/Off switch.
- 1b. Lock button switch.
2. Opening for strap.
3. Shaft lock.
4. Charger.
5. Charging status light.
6. Disk guard.
7. Battery clip.
8. Battery.

9. Spindle.
10. Grinding disk.
11. Internal flange.
12. External flange.
13. Soft grip.
14. Service wrench.
15. Air outlet opening.
16. Air inlet opening.
17. Lateral grip.
18. Safety sensor (AGBX SP L20)

*Accessories shown or described are not part of the standard delivery scope of the product. A complete overview of accessories can be found in our accessories program.

3 OPERATING INSTRUCTIONS

Make sure that you understand and comply with all safety instructions.

 Always use safety goggles and gloves while using the machine.

Do not force the machine by pressing it excessively. The weight of the tool already applies the adequate pressure. If you force it and apply excessive pressure, the disk might get damaged with the hazard involved.

ALWAYS replace the disk if the tool falls down during grinding. NEVER knock the grinding disk or any other disks against the work piece.

Avoid the disk bouncing or getting stuck, especially when working at corners, sharp edges, etc. This might cause a loss of control and abrupt kickbacks.

NEVER use this tool with disks for cutting wood or any other sawing disks. With these saws, the tool may kickback strongly and cause injuries.

 The depth of one single cut may reach up to 5 mm. Adjust the pressure to the tool so that the speed of the tool is not reduced during its use.

After having finished the job, always switch off the tool and wait until the disk has stopped completely before leaving the tool.

If the tool is used continuously until the battery cartridge has become discharged completely, let the tool rest for 15 minutes before continuing with a charged battery.

GRINDING AND SANDING

ALWAYS hold the tool firmly with one hand at the body of the tool and the other hand at the lateral grip 17. Switch it on and apply the disk 10 to the work piece.

Normally, advance maintaining the edge of the disk 10 in an angle of about 15 degrees with respect to the surface of the work piece.

 If you force or exert excessive pressure, or you allow the disk to become bent, get stuck or become forced when cutting, this may cause the motor to overheat and a dangerous kickback of the tool.

 Once the cutting operation has been carried out, make sure that the disk has stopped completely.

Thereafter, you can leave the tool on a surface. It is dangerous to leave the tool on a surface before having switched it off. If there is dust or dirt around the tool, these may be absorbed by the tool.

Make sure that the disk does not enter into contact with the

work piece. Switch the tool on and hold it firmly. Wait until the tool has reached its maximum speed, Now you only have to push the tool forward on the surface of the work piece, maintaining it flat and advancing smoothly until the cutting process has been completed.

4 MAINTENANCE INSTRUCTIONS

CLEANING, MAINTAINING, LUBRICATING, SHARPENING.

Extract the battery before any manipulation of the tool. Maintain the tool and the grid clean in order to work efficiently and safely.

Excessive dirtiness of the tool may cause it to work deficiently. Should the electric tool, despite the thorough manufacturing and control processes, get damaged, the repair must be entrusted to a technical service authorized for Stayer tools.

For any question or request for spare parts it is indispensable to state the model of the machine that appears on the plate of characteristics on the tool.

REPAIR SERVICE

The technical service will provide you advice regarding questions you may have on the repair and maintenance of your product as well as on spare parts. You may also obtain exploded views and information on spare parts on the internet under: info@grupostayer.com

Our team of technical advisors will be glad to guide you regarding acquisition, application and adjustment of products and accessories.

GUARANTEE

Guarantee card Included in the documentation that accompanies this equipment, you should find the warranty card. You should fill out the card completely and return to vendor with a copy of purchasing receipt or invoice and you should receive a receipt.

Note: If you cannot find the warranty card within the documentation, you must ask for it through your supplier.

The warranty is limited only to manufacturing defects and expire if pieces have been removed or manipulated or repaired other than the manufacturer.

TRANSPORT

The contained lithium-ion batteries are subject to the Dangerous Goods Legislation requirements. The user can transport the batteries by road without further requirements. When being transported by third parties (e.g.: air transport or forwarding agency), special requirements on packaging and labelling must be observed. For preparation of the item being shipped, consulting an expert for hazardous material is required.

Dispatch batteries only when the housing is undamaged. Tape or mask off open contacts and pack up the battery in such a manner that it cannot move around in the packaging. Please also observe possibly more detailed national regulations.

DISPOSAL

It is compulsory to subject electric tools, accessories and packaging to a recovery process that respect the environment.

For EU countries only:

Do not throw away electric tools!



In accordance with European Directive 2012/19/UE on unserviceable electric and electronic apparatus, after its transposition into national law, they must be collected separately to subject them to ecologic recycling.

Battery packs/batteries:

Li-Ion:

Please observe the instructions in section "Transport". Do not dispose of battery packs/batteries into household waste, fire or water. Battery packs/batteries should be collected, recycled or disposed of in an environmental-friendly manner.



Only for EC countries:

Defective or dead out battery packs/batteries must be recycled according the guideline 91/157/EEC.

The right to amendment is reserved.

5 LEGAL REGULATIONS

TECHNICAL FEATURES

B1	= Battery
n	= No. of revolutions without load
Dmax	= Maximum disk diameter
	= Mass
LWA	= Acoustic power level
LPA	= Acoustic pressure level
	= Vibration
	=Charging time

The values given are valid for nominal voltages [U] 230/240 V ~ 50/60 Hz - 110/120 V ~ 60Hz. For lower voltage and models for specific countries, these values can vary. Please observe the article number on the type plate of your machine. The trade names of the individual machines may vary.

Avertissements de sécurité généraux pour l'outil

1) Sécurité de la zone de travail

a) Conserver la zone de travail propre et bien éclairée. Les zones en désordre ou sombres sont propices aux accidents.

b) Ne pas faire fonctionner les outils électriques en atmosphère explosive, par exemple en présence de liquides inflammables, de gaz ou de poussières. Les outils électriques produisent des étincelles qui peuvent enflammer les poussières ou les fumées.

c) Maintenir les enfants et les personnes présentes à l'écart pendant l'utilisation de l'outil. Les distractions peuvent vous faire perdre le contrôle de l'outil.

2) Sécurité électrique

a) Il faut que les fiches de l'outil électrique soient adaptées au socle. Ne jamais modifier la fiche de quelque façon que ce soit. Ne pas utiliser d'adaptateurs avec des outils à branchement de terre. Des fiches non modifiées et des socles adaptés réduiront le risque de choc électrique.

b) Éviter tout contact du corps avec des surfaces reliées à la terre telles que les tuyaux, les radiateurs, les cuisinières et les réfrigérateurs. Il existe un risque accru de choc électrique si votre corps est relié à la terre.

c) Ne pas exposer les outils à la pluie ou à des conditions humides. La pénétration d'eau à l'intérieur d'un outil augmentera le risque de choc électrique.

d) Ne pas maltraiter le cordon. Ne jamais utiliser le cordon pour porter, tirer ou débrancher l'outil. Maintenir le cordon à l'écart de la chaleur, du lubrifiant, des arêtes ou des parties en mouvement. Des cordons endommagés ou emmêlés augmentent le risque de choc électrique.

e) Lorsqu'on utilise un outil à l'extérieur, utiliser un prolongateur adapté à l'utilisation extérieure. L'utilisation d'un cordon adapté à l'utilisation extérieure réduit le risque de choc électrique.

f) Si l'usage d'un outil dans un emplacement humide est inévitable, utiliser une alimentation protégée par un dispositif à courant différentiel résiduel (RCD). L'usage d'un RCD réduit le risque de choc électrique.

3) Sécurité des personnes

a) Rester vigilant, regarder ce que vous êtes en train de faire et faire preuve de bon sens dans votre utilisation de l'outil. Ne pas utiliser un outil lorsque vous êtes fatigué ou sous l'emprise de drogues, d'alcool ou de médicaments. Un moment d'inattention en cours d'utilisation d'un outil peut entraîner des blessures graves des personnes.

b) Utiliser un équipement de sécurité. Toujours porter une protection pour les yeux. Les équipements de sécurité tels que les masques contre les poussières, les chaussures de sécurité antidérapantes, les casques ou les protections acoustiques utilisés pour les conditions appropriées réduiront les blessures de personnes.

c) Éviter tout démarrage intempestif. S'assurer que l'interrupteur est en position arrêt avant de brancher l'outil au secteur et/ou au bloc de batteries, de le ramasser ou de le porter. Porter les outils en ayant le doigt

sur l'interrupteur ou brancher des outils dont l'interrupteur est en position marche est source d'accidents.

d) Retirer toute clé de réglage avant de mettre l'outil en marche. Une clé laissée fixée sur une partie tournante de l'outil peut donner lieu à des blessures de personnes.

e) Ne pas se précipiter. Garder une position et un équilibre adaptés à tout moment. Cela permet un meilleur contrôle de l'outil dans des situations inattendues.

f) S'habiller de manière adaptée. Ne pas porter de vêtements amples ou de bijoux. Garder les cheveux, les vêtements et les gants à distance des parties en mouvement. Des vêtements amples, des bijoux ou les cheveux longs peuvent être pris dans des parties en mouvement.

g) Si des dispositifs sont fournis pour le raccordement d'équipements pour l'extraction et la récupération des poussières, s'assurer qu'ils sont connectés et correctement utilisés. Utiliser des collecteurs de poussière peut réduire les risques dus aux poussières.

h) Ne laissez pas la confiance acquise par l'utilisation fréquente des outils vous amener à ignorer les principes généraux de sécurité. Un geste imprudent peut entraîner des blessures graves en une fraction de seconde.

i) Gardez les poignées et les surfaces de préhension sèches, propres et exemptes d'huile et de graisse. Les poignées et les surfaces de préhension glissantes ne permettent pas une prise sûre et un contrôle de l'outil dans des situations inattendues.

4) Utilisation et entretien de l'outil

a) Ne pas forcer l'outil. Utiliser l'outil adapté à votre application. L'outil adapté réalisera mieux le travail et de manière plus sûre au régime pour lequel il a été construit.

b) Ne pas utiliser l'outil si l'interrupteur ne permet pas de passer de l'état de marche à arrêt et vice versa. Tout outil qui ne peut pas être commandé par l'interrupteur est dangereux et il faut le réparer.

c) Débrancher la fiche de la source d'alimentation en courant et/ou le bloc de batteries de l'outil avant tout réglage, changement d'accessoires ou avant de ranger l'outil. De telles mesures de sécurité préventives réduisent le risque de démarrage accidentel de l'outil.

d) Conserver les outils à l'arrêt hors de la portée des enfants et ne pas permettre à des personnes ne connaissant pas l'outil ou les présentes instructions de le faire fonctionner. Les outils sont dangereux entre les mains d'utilisateurs novices.

e) Observer la maintenance de l'outil. Vérifier qu'il n'y a pas de mauvais alignement ou de blocage des parties mobiles, des pièces cassées ou toute autre condition pouvant affecter le fonctionnement de l'outil. En cas de dommages, faire réparer l'outil avant de l'utiliser. De nombreux accidents sont dus à des outils mal entretenus.

f) Garder affûtés et propres les outils permettant de couper. Des outils destinés à couper correctement entretenus avec des pièces coupantes tranchantes sont moins susceptibles de bloquer et sont plus faciles à contrôler.

g) Utiliser l'outil, les accessoires et les lames etc., conformément à ces instructions, en tenant compte des conditions de travail et du travail à réaliser. L'utilisation de l'outil pour des opérations différentes de celles prévues pourrait donner lieu à des situations dangereuses.

Avertissements de sécurité généraux pour l'outil

1) Sécurité de la zone de travail

a) **Conserver la zone de travail propre et bien éclairée.** Les zones en désordre ou sombres sont propices aux accidents.

b) **Ne pas faire fonctionner les outils électriques en atmosphère explosive, par exemple en présence de liquides inflammables, de gaz ou de poussières.** Les outils électriques produisent des étincelles qui peuvent enflammer les poussières ou les fumées.

c) **Maintenir les enfants et les personnes présentes à l'écart pendant l'utilisation de l'outil.** Les distractions peuvent vous faire perdre le contrôle de l'outil.

2) Sécurité électrique

a) **Il faut que les fiches de l'outil électrique soient adaptées au socle. Ne jamais modifier la fiche de quelque façon que ce soit. Ne pas utiliser d'adaptateurs avec des outils à branchement de terre.** Des fiches non modifiées et des socles adaptés réduiront le risque de choc électrique.

b) **Eviter tout contact du corps avec des surfaces reliées à la terre telles que les tuyaux, les radiateurs, les cuisinières et les réfrigérateurs.** Il existe un risque accru de choc électrique si votre corps est relié à la terre.

c) **Ne pas exposer les outils à la pluie ou à des conditions humides.** La pénétration d'eau à l'intérieur d'un outil augmentera le risque de choc électrique.

d) **Ne pas maltraiter le cordon. Ne jamais utiliser le cordon pour porter, tirer ou débrancher l'outil. Maintenir le cordon à l'écart de la chaleur, du lubrifiant, des arêtes ou des parties en mouvement.** Des cordons endommagés ou emmêlés augmentent le risque de choc électrique.

e) **Lorsqu'on utilise un outil à l'extérieur, utiliser un prolongateur adapté à l'utilisation extérieure.** L'utilisation d'un cordon adapté à l'utilisation extérieure réduit le risque de choc électrique.

f) **Si l'usage d'un outil dans un emplacement humide est inévitable, utiliser une alimentation protégée par un dispositif à courant différentiel résiduel (RCD).** L'usage d'un RCD réduit le risque de choc électrique.

3) Sécurité des personnes

a) **Rester vigilant, regarder ce que vous êtes en train de faire et faire preuve de bon sens dans votre utilisation de l'outil. Ne pas utiliser un outil lorsque vous êtes fatigué ou sous l'emprise de drogues, d'alcool ou de médicaments.** Un moment d'inattention en cours d'utilisation d'un outil peut entraîner des blessures graves des personnes.

b) **Utiliser un équipement de sécurité. Toujours porter une protection pour les yeux.** Les équipements de sécurité tels que les masques contre les poussières, les chaussures de sécurité antidérapantes, les casques ou les protections acoustiques utilisés pour les conditions appropriées réduiront les blessures de personnes.

c) **Eviter tout démarrage intempestif. S'assurer que l'interrupteur est en position arrêt avant de brancher l'outil au secteur et/ou au bloc de batteries,**

de le ramasser ou de le porter. Porter les outils en ayant le doigt sur l'interrupteur ou brancher des outils dont l'interrupteur est en position marche est source d'accidents.

d) **Retirer toute clé de réglage avant de mettre l'outil en marche.** Une clé laissée fixée sur une partie tournante de l'outil peut donner lieu à des blessures de personnes.

e) **Ne pas se précipiter. Garder une position et un équilibre adaptés à tout moment.** Cela permet un meilleur contrôle de l'outil dans des situations inattendues.

f) **S'habiller de manière adaptée. Ne pas porter de vêtements amples ou de bijoux. Garder les cheveux, les vêtements et les gants à distance des parties en mouvement.** Des vêtements amples, des bijoux ou les cheveux longs peuvent être pris dans des parties en mouvement.

g) **Si des dispositifs sont fournis pour le raccordement d'équipements pour l'extraction et la récupération des poussières, s'assurer qu'ils sont connectés et correctement utilisés.** Utiliser des collecteurs de poussière peut réduire les risques dus aux poussières.

4) Utilisation et entretien de l'outil

a) **Ne pas forcer l'outil. Utiliser l'outil adapté à votre application.** L'outil adapté réalisera mieux le travail et de manière plus sûre au régime pour lequel il a été construit.

b) **Ne pas utiliser l'outil si l'interrupteur ne permet pas de passer de l'état de marche à arrêt et vice versa.** Tout outil qui ne peut pas être commandé par l'interrupteur est dangereux et il faut le réparer.

c) **Débrancher la fiche de la source d'alimentation en courant et/ou le bloc de batteries de l'outil avant tout réglage, changement d'accessoires ou avant de ranger l'outil.** De telles mesures de sécurité préventives réduisent le risque de démarrage accidentel de l'outil.

d) **Conserver les outils à l'arrêt hors de la portée des enfants et ne pas permettre à des personnes ne connaissant pas l'outil ou les présentes instructions de le faire fonctionner.** Les outils sont dangereux entre les mains d'utilisateurs novices.

e) **Observer la maintenance de l'outil. Vérifier qu'il n'y a pas de mauvais alignement ou de blocage des parties mobiles, des pièces cassées ou toute autre condition pouvant affecter le fonctionnement de l'outil. En cas de dommages, faire réparer l'outil avant de l'utiliser.** De nombreux accidents sont dus à des outils mal entretenus.

f) **Garder affûtés et propres les outils permettant de couper.** Des outils destinés à couper correctement entretenus avec des pièces coupantes tranchantes sont moins susceptibles de bloquer et sont plus faciles à contrôler.

g) **Utiliser l'outil, les accessoires et les lames etc., conformément à ces instructions, en tenant compte des conditions de travail et du travail à réaliser.** L'utilisation de l'outil pour des opérations différentes de celles prévues pourrait donner lieu à des situations dangereuses.

1_INSTRUCTIONS SPÉCIALES DE SÉCURITÉ

Débranchez la batterie de la base du chargeur de la meuleuse avant de changer les accessoires, faites un service ou réalisez n'importe quelle maintenance.

Maintenez la machina et la batterie en bon état. Vérifiez l'alignement des pièces en mouvement sur une base régulière.

Remplacez ou réparez les pièces endommagées. Utilisez un agent de service autorisé et des pièces recommandées par le fabricant. Les pièces non autorisées peuvent être dangereuses et annuleront la garantie.

Assurez-vous que la machina à meuler soit éteinte avant d'installer la batterie.

Maintenez à point la machina, la batterie et le chargeur pour un meilleur rendement plus sûr.

Utilisez des vêtements appropriés pour le travail. N'utilisez jamais de cravates, de montres, d'anneaux et de bijoux séparés et n'oubliez pas d'utiliser un bonnet en cas de besoin.

Révissez et conservez la meuleuse ordonnée de votre zone de travail avant de l'utiliser.

Vérifiez si la batterie a été insérée correctement dans le manche de la machine.

Assurez-vous que la machine n'ait pas de pièces détachées ou mal ajustées, avant de mettre en marche.

Évitez le démarrage accidentel, gardez toujours la machine avec l'interrupteur en position « éteinte »

(OFF).

Protégez vos yeux à l'aide de lunettes de sécurité (des lunettes conventionnelles ne sont pas suffisantes).

Assurez-vous que le sol ne soit pas glissant, utilisez des chaussures ou des bottes de sécurité.

Tenez compte du fait que cette meuleuse n'a pas besoin d'être branchée au réseau électrique.

Maintenez les enfants et les personnes non autorisées hors de la zone de travail.

N'utilisez pas la machine dans les endroits où il y a des liquides, des solides ou des gaz, tels que des dissolvants de peinture, etc.

Ne permettez pas aux enfants d'utiliser la machine.

Ne faites pas fonctionner votre meuleuse, s'il manque une pièce car cela peut entraîner une défaillance et/ou une lésion possible.

Ne soutenez pas la pièce de travail sans protection aux mains (utilisez des gants).

N'utilisez pas la machine avec le doigt sur l'interrupteur d'allumage.

Maintenez le Boston du déclencheur de libération à la position de blocage.

N'utilisez pas la machine pour un travail qu'il ne serait pas conçu d'effectuer.

Ne travaillez pas avec la meuleuse lorsque vous êtes fatigué ou sous l'influence de l'alcool, de drogues ou de médicaments ayant des effets sédatifs.

Ne mouillez pas la machine, la batterie ou le chargeur, et ne l'utilisez pas dans des endroits humides ou mouillés. Maintenez la meuleuse, la batterie et le chargeur dans un lieu sûr, sec, à l'épreuve des enfants, où la température ne dépassera pas 40 °C.

2_INSTRUCTIONS DE MISE EN SERVICE

Avant d'ajuster ou de vérifier l'outil, assurez-vous qu'il soit éteint et que la batterie n'a pas été extraite.

MISE EN PLACE OU FIXATION DE L'OUTIL



Veillez lire totalement ces avertissements de danger et ces instructions. Si vous ne vous en tenez pas aux avertissements de danger et aux instructions suivantes, cela peut entraîner un incendie et/ou des

lésions graves, entre autres.

Dépliez et maintenez ouvert le revers contenant l'image de l'appareil pendant que vous lisez les instructions de manipulation.

Utilisation réglementaire

Cet appareil est destiné à couper et à meuler des surfaces de métal et de pierre à disque approprié d'un diamètre de 115 mm.

Installation ou extraction de la cartouche de la batterie

Éteignez toujours l'outil avant d'insérer ou d'extraire la cartouche de la batterie.

Pour extraire la cartouche de la batterie, enlevez-la de l'outil en même temps que vous faites glisser les boutons qui se trouvent sur les côtés de la cartouche.

Pour insérer la cartouche de la batterie, alignez les languettes qui se trouvent dans la cartouche de la batterie avec la rainure du logement et insérez-la. Insérez-la complètement jusqu'à ce qu'elle soit fermement assujettie et se bloque avec un clic. Autrement, la cartouche peut se détacher accidentellement de l'outil et provoquer des lésions à l'utilisateur ou à une personne se trouvant à proximité.

N'exercez pas de force en insérant la cartouche de la batterie. Si elle n'est pas insérée doucement, cela signifie que vous ne l'installez pas correctement.

Blocage de l'axe (Fig. 3)



N'actionnez jamais le blocage de l'axe 3 lorsque l'axe est en mouvement car autrement, l'outil pourrait se détériorer.

En installant ou en extrayant les accessoires, appuyez sur le blocage de l'axe 3 pour éviter la rotation du fuseau 9.

Fonctionnement de l'interrupteur (Fig. 1)



Avant d'insérer la cartouche de la batterie 2 dans l'outil, assurez-vous toujours que l'interrupteur glissant 1 fonctionne comme il faut.

Pour mettre l'outil, appuyez sur le bouton et tirez 1b simultanément sur la gâchette une.

Pour arrêter appuyez sur la gâchette 1.

Fonctionnement du capteur AGBX SP L20 (Fig. 2)

Ce modèle dispose de deux capteurs de sécurité. Pour la mise en service et le fonctionnement ultérieur, il est nécessaire de recouvrir au moins une partie des capteurs 18 et de les laisser couverts pendant le travail. Si aucun des 2 capteurs n'est couvert, l'outil ne démarrera pas. Si les deux capteurs de l'outil ne sont plus couverts pendant le fonctionnement, celui-ci s'arrêtera en moins de deux secondes.

MONTAGE



Assurez-vous toujours d'éteindre l'outil et d'extraire la cartouche de la batterie avant d'essayer de réaliser tout type d'opération dans l'outil.

Installation de la poignée latérale



Avant d'utiliser l'outil, assurez-vous toujours que la poignée latérale soit installée fermement.

Vissez fermement la poignée latérale 17 dans l'outil.

Installation ou extraction du protecteur de disque (Fig.3-4)



Lorsque vous utiliserez un disque 10, il faudra monter dans l'outil le protecteur du disque 6 de sorte que le côté fermé du protecteur soit toujours orienté vers l'ouvrier.

Montez le protecteur 6 de manière à ce que la protubérance du col du protecteur soit alignée avec le logement des coussinets. Aussitôt après, faites tourner le protecteur de 180°.

Assurez-vous que la vis 21 soit bien serrée.

Pour extraire le protecteur 6, suivez la marche à suivre d'installation dans l'ordre inverse.

Montage ou extraction du disque à meuler (Fig. 3 - 4)



Utilisez toujours le protecteur 6 fourni lorsque le disque à meuler 10 sera dans l'outil. Le disque 10 peut se casser pendant l'usage et le protecteur 6 contribue à réduire les possibilités de lésions personnelles.

Montez la bride intérieure 11 dans le fuseau 9. Emboîtez le disque 10 dans la bride intérieure 11 et vissez la bride extérieure 12 dans le fuseau 9.

Emboîtez le disque dans la position sûre et correcte, en faisant coïncider le sens de rotation de la machine avec celui du disque selon les flèches indicatrices. Dans les disques abrasifs les marquages seront en haut et l'utilisateur pourra les voir.

Pour serrer la bride extérieure 12, exercez une pression sur le blocage de l'axe 3 pour que le fuseau 9 ne puisse pas tourner, et utilisez la clé 14 de la bride extérieure 12 pour l'ajuster fermement dans le sens des aiguilles d'une montre. Pour extraire le disque 10, suivez la marche à suivre d'installation dans l'ordre inverse.



N'actionnez jamais le blocage de l'axe lorsque l'axe est en mouvement.

CHARGEUR/ BATTERIE

Le SET est pourvu de deux batteries 8 de lithium-ion neuves, qui arrivent prêtes pour travailler, néanmoins ces dernières doivent dépasser une période d'environ 3 heures de charge et de déchargement, pour obtenir un développement complet.



Lorsque la batterie 2 est neuve, elle est envoyée dans un état de charge basse. Chargez complètement la batterie avant d'utiliser votre outil.

Montage

Pour extraire la batterie de la machine, appuyer sur 7 dans la batterie 2. Ne touchez pas les bornes métalliques. Prenez la base du chargeur et branchez-la au réseau électrique.

La batterie 2 est conçue pour s'emboîter dans le chargeur 4 d'une manière unique. Il en est ainsi pour assurer que les polarités positif (+) et négatif (-) correspondent.

Insérez la batterie 2 et appuyez légèrement pour faire reposer la batterie 2 fermement dans la base de charge.



N'essayez pas de forcer la batterie dans la base à l'envers.

INSTRUCTIONS DE FONCTIONNEMENT

Insérez tout simplement la batterie 8 dans le chargeur 4.



Une fois que l'outil s'éteint à cause d'une absence de charge, ne continuez pas à appuyer sur l'interrupteur allumé/éteint, car vous pouvez l'interrupteur allumé/éteint, car vous pouvez endommager la batterie.

Conseils

Ne chargez pas à des températures inférieures à 0°C et supérieures à 45°C, ce qui peut endommager sérieusement la batterie, ainsi que le chargeur.

Ne retirez pas la batterie de l'outil pendant qu'un travail est exécuté.

Si l'on prévoit de longues périodes de non-utilisation de l'outil il vaut mieux débrancher le chargeur de la source d'alimentation.

Lorsque la batterie d'ions de lithium est vide, l'outil s'éteint automatiquement.

Une période de travail réduite après la charge indique que la batterie est usée et doit être remplacée.

DESCRIPTION ILLUSTRÉE DES FONCTIONS (FIG. 1)

1. Interrupteur On/Off.
- 1b. Verrouiller bouton interrupteur.
2. Ouverture strap.
3. Blocage de l'axe.
4. Chargeur.
5. Charge de voyant d'état.
6. Protecteur de disque.
7. Clip batterie.
8. Batterie.
9. Fuseau.
10. Disque à meuler.
11. Bride intérieure.
12. Bride extérieure.
13. Poignée attache douce (soft grip).
14. Clé de service.
15. Ouverture de sortie d'air.
16. Ouverture d'entrée d'air.
17. Poignée latérale.
18. Capteur de sécurité (AGBX SP L20)

*Les accessoires décrits ou illustrés ne sont pas tous compris dans la fourniture. Vous trouverez les accessoires complets dans notre programme d'accessoires.

3 INSTRUCTIONS DE FONCTIONNEMENT

Assurez-vous d'avoir compris et de respecter toutes les instructions de sécurité.



À chaque fois que vous utiliserez des lunettes de sécurité et des gants pendant l'utilisation de la machine

Ne forcez pas la machine en serrant excessivement. Le poids de l'outil applique déjà la pression appropriée.

Si la force est exercée avec une pression excessive, cela pourrait briser le disque avec le risque que cela implique.

Remplacez le disque TOUJOURS si l'outil tombe pendant le meulage.

Ne frappez JAMAIS le disque à meuler ou d'autres disques contre la pièce de travail.

Évitez que le disque rebondisse ou s'accroche, en particulier lorsque vous travaillerez dans des coins, des bords, des aiguisages, etc.

La perte du contrôle et des reculs brusques pourraient se produire.

N'utilisez JAMAIS cet outil avec des disques pour couper du bois et pas d'autres disques de scie non plus. Avec ces scies, l'outil pourrait rebondir avec force et vous causer des lésions.



La profondeur d'une seule coupe peut être de jusqu'à 5 mm. Ajustez la pression dans l'outil pour que la vitesse de l'outil ne soit pas réduite pendant son utilisation.

Après avoir terminé le travail, éteignez toujours l'outil et attendez jusqu'à ce que le disque se soit arrêté complètement avant de laisser l'outil.

Si l'outil est utilisé en permanence jusqu'au déchargement de la cartouche de la batterie, laissez reposer l'outil pendant 15 minutes avant de continuer avec une batterie chargée.

MEULAGE ET PONÇAGE

Attrapez TOUJOURS l'outil fermement avec une main dans le corps de l'outil et l'autre main dans la poignée latérale 17. Allumez-la et appliquez le disque 10 à la pièce de travail. Dans des conditions normales, avancez en maintenant le bord du disque 10 dans un angle d'environ 15 degrés, par rapport à la surface de la pièce de travail.



Si vous forcez ou vous exercez une pression excessive, ou si vous permettez que le disque se plie, se bouche ou se torde dans la coupe, il pourrait se produire un surchauffement du moteur et un recul dangereux de l'outil.



Une fois réalisée l'opération de coupe, assurez-vous que le disque s'arrête complètement. Ensuite, vous pouvez laisser l'outil sur une surface. Il est dangereux de laisser l'outil sur une surface avant de l'éteindre. S'il y a de la poussière ou de la saleté autour de l'outil, elles peuvent être absorbées par l'outil. Assurez-vous que le disque ne soit pas en contact avec la pièce de travail. Allumez l'outil et attrapez-le fermement. Attendez jusqu'à ce que l'outil atteigne la vitesse maximale. Et maintenant vous devez pousser l'outil en avant sur la surface de la pièce de travail, en le maintenant plat et en avançant doucement jusqu'à ce que le processus de coupe ait été achevé.

4_ INSTRUCTIONS DE MAINTENANCE

NETTOYAGE, MAINTENANCE, LUBRIFICATION, AIGUISAGE.

Avant toute manipulation dans l'outil, faites sortir la batterie.

Maintenez propres l'outil et les grilles de refroidissement pour travailler efficacement et sûrement.

Un salissement excessif de l'outil peut entraîner qu'il fonctionne d'une manière déficiente.

Si malgré les procédés de fabrication et de contrôle soignés, l'outil électrique finissait par se détériorer, la réparation devra être confiée à un service technique autorisé pour des outils Stayer.

Pour toute consultation ou commande de pièces de rechange il est indispensable d'indiquer le modèle de la machine qui figure sur la plaque des caractéristiques de l'outil.

SERVICE DE RÉPARATIONS

Le service technique vous conseillera pour les consultations que vous pouvez avoir sur les réparations et la maintenance de votre produit, ainsi que sur des pièces de rechange. Les dessins des pièces de rechange et les informations sur les pièces de rechange pourront être obtenues sur internet à travers: info@grupostayer.com

Notre équipe de conseillers techniques se fera un plaisir de vous orienter au sujet de l'achat, de l'application et de l'ajustement des produits et des accessoires.

GUARANTIE

Carte de garantie

Parmi les documents qui font partie de cette équipe se trouve la carte de garantie. Vous devez remplir complètement la carte de garantie à appliquer à cette copie du reçu ou une

facture et le retourner à votre revendeur en échange d'une reconnaissance.

Remarque: Si cette carte est manquante les demander immédiatement à votre revendeur.

La garantie est limitée aux défauts de fabrication ou d'usinage et cesse lorsque les pièces ont été enlevés, altérés ou réparés à l'extérieur de l'usine.

TRANSPORT

Les accumulateurs Lithium-ion sont soumis aux règlements de transport des matières dangereuses. L'utilisateur peut transporter les accumulateurs par voie routière sans mesures supplémentaires. Lors d'une expédition par tiers (par ex. : transport aérien ou entreprise de transport), les mesures à prendre spécifiques à l'emballage et au marquage doivent être observées. Dans un tel cas, lors de la préparation de l'envoi, il est impératif de faire appel à un expert en transport des matières dangereuses.

N'expédiez les accus que si le carter n'est pas endommagé. Recouvrez les contacts non protégés et emballez l'accu de manière à ce qu'il ne puisse pas se déplacer dans l'emballage. Veuillez également respecter les réglementations supplémentaires éventuellement en vigueur.

ÉLIMINATION

Il est obligatoire que les outils électriques, les accessoires et les emballages soient soumis à un processus de récupération respectant l'environnement.

Seulement pour les pays de l'UE:

!Ne jetez pas les outils électriques à la poubelle!



Conformément à la Directive européenne 2012/19/UE concernant les appareils électriques et électroniques ne servant plus, après sa transposition en loi nationale, il faudra accumuler séparément les outils électriques pour les soumettre à un recyclage écologique.

Accus/piles : Ion lithium

Veuillez respecter les indications données dans le chapitre « Transport »



Ne pas jeter les accus/piles dans les ordures ménagères, ni dans les flaques ou l'eau. Les accus/piles doivent être collectés, recyclés ou éliminés en conformité avec les réglementations se rapportant à l'environnement.

Seulement pour les pays de l'Union Européenne : Les accus/piles usés ou défectueux doivent être recyclés conformément à la directive 2006/66/CE.

Droit de modification réservé.

5_ NORMES

CARACTÉRISTIQUES TECHNIQUES

B1	= Batterie
n	= Nombre de révolutions de marche à vide
Dmax	= Diamètre maximum du disque
	= Mass
LWA	= Niveau de puissance acoustique
LPA	= Niveau de pression acoustique
	= Vibration
	= Temps de charge de la batterie

Ces indications sont valables pour des tensions nominales de [U] 230/240 V ~ 50/60 Hz - 110/120 V ~ 60 Hz. Ces indications peuvent varier pour des tensions plus basses ainsi que pour des versions spécifiques à certains pays. Respectez impérativement le numéro d'article se trouvant sur la plaque signalétique de l'outil électroportatif. Les désignations commerciales des différents outils électroportatifs peuvent varier.

Regras gerais de segurança para ferramentas eléctricas

1) Segurança na área de trabalho

a) **Mantenha a sua área de trabalho limpa e bem iluminada.** Desordem ou áreas de trabalho com fraca iluminação podem levar a acidentes.

b) **Não trabalhe com a ferramenta eléctrica em áreas com risco de explosão, nas quais se encontrem líquidos, gases ou pós inflamáveis.** Ferramentas eléctricas produzem faíscas que podem provocar a ignição de pó e vapores.

c) **Mantenha crianças e outras pessoas afastadas da ferramenta eléctrica durante o trabalho com a ferramenta.** Distrações podem causar a falta de controle sobre o aparelho.

2) Segurança eléctrica

a) **A ficha da ferramenta eléctrica deve caber na tomada. A ficha não deve ser modificada de modo algum. Não use fichas adaptadoras junto com ferramentas eléctricas com protecção-terra.** Fichas sem modificações e tomadas adequadas reduzem o risco de choques eléctricos.

b) **Evite que o corpo entre em contacto com superfícies ligadas à terra, como por exemplo tubos, radiadores, fogões e geladeiras.** Há um risco elevado de choques eléctricos, caso o corpo for ligado à terra.

c) **A ferramenta eléctrica não deve ser exposta à chuva nem humidade.** A penetração de água na ferramenta eléctrica aumenta o risco de choques eléctricos.

d) **Não utilize o cabo da ferramenta eléctrica para outros fins como transporte, para pendurar a ferramenta eléctrica, nem para puxar a ficha da tomada. Mantenha o cabo afastado de calor, óleo, cantos afiados ou partes em movimento do aparelho.** Cabos danificados ou torcidos aumentam o risco de choques eléctricos.

e) **Ao trabalhar com a ferramenta eléctrica ao ar livre, use um cabo de extensão adequado para áreas externas.** O uso de um cabo apropriado para áreas externas reduz o risco de choques eléctricos.

f) **Aquando for extremamente necessário operar a ferramenta eléctrica num ambiente húmido, use um interruptor de protecção diferencial.** A utilização de um interruptor de protecção diferencial diminui o risco de um choque eléctrico.

3) Segurança de pessoas

a) **Esteja alerta, observe o que está a fazer, e tenha prudência ao trabalhar com a ferramenta eléctrica. Não use a ferramenta eléctrica se estiver fatigado ou sob a influência de drogas, álcool ou medicamentos.** Um momento de falta de atenção durante a operação da ferramenta eléctrica pode resultar em graves lesões.

b) **Usar um equipamento pessoal de protecção. Sempre utilizar um óculos de protecção.** A utilização de equipamentos de segurança como por exemplo, máscara de protecção contra pó, sapatos de segurança anti-derrapantes, capacete de segurança ou protecção auricular, de acordo com o tipo e aplicação da ferramenta eléctrica, reduzem o risco de lesões.

c) **Evite um accionamento involuntário. Assegure-se de que a ferramenta eléctrica esteja desligada antes de conectá-la à corrente eléctrica e/ou ao acumulador, antes de apanhá-la ou carregá-la.** Manter o dedo sobre o interruptor ao transportar a ferramenta eléctrica ou conectar a ferramenta já ligada à rede, pode levar a graves

acidentes.

d) **Remover chaves de ajustes ou chaves de fenda, antes de ligar a ferramenta eléctrica.** Uma chave de fenda ou chave de ajuste que se encontre numa parte móvel do aparelho, pode levar a lesões.

e) **Evite uma postura anormal. Mantenha uma posição firme e mantenha sempre o equilíbrio.** Desta forma poderá ser mais fácil controlar a ferramenta eléctrica em situações inesperadas.

f) **Use roupa apropriada. Não use roupa larga ou jóias. Mantenha o cabelo, roupa e luvas afastadas de partes em movimento.** Roupas largas, jóias ou cabelos longos podem ser agarradas por partes em movimento.

g) **Se for prevista a montagem de dispositivos de aspiração de pó e de recolha, assegure-se de que estão conectados e que sejam utilizados de forma correcta.** A utilização de um dispositivo de aspiração de pó pode reduzir os riscos provocados pelo pó.

h) **Não permita que a confiança obtida com o uso frequente de ferramentas lhe faça ignorar os princípios gerais de segurança.** Uma acção descuidada pode resultar em lesões graves numa fracção de segundo.

i) **Manter as pegas e as superfícies de agarrar secas, limpas e livres de óleo e gorduras.** As pegas deslizantes e as superfícies de agarrar não permitem uma aderência segura e o controlo da ferramenta em situações inesperadas.

4) Tratamento cuidadoso e utilização de ferramentas eléctricas

a) **Não sobrecarregue a ferramenta eléctrica. Use para o seu trabalho a ferramenta eléctrica correcta.** A ferramenta correcta realizará o trabalho de forma melhor e mais segura dentro da faixa de potência indicada.

b) **Não utilize a ferramenta eléctrica se o interruptor não puder ser ligado nem desligado.** Qualquer ferramenta eléctrica que não possa ser controlada através do interruptor de ligar-desligar, é perigosa e deve ser reparada.

c) **Puxe a ficha da tomada e/ou remova o acumulador antes de efectuar ajustes na ferramenta, substituir acessórios ou armazenar a ferramenta eléctrica.** Esta medida de segurança evita que a ferramenta eléctrica seja ligada acidentalmente.

d) **Guarde ferramentas eléctricas que não estiverem sendo utilizadas, for a do alcance de crianças. Não permita que a ferramenta seja utilizada por pessoas não familiarizadas com a mesma ou que não tenham lido estas instruções.** Ferramentas eléctricas são perigosas nas mãos de pessoas sem treinamento.

e) **Trate a sua ferramenta eléctrica com cuidado. Verifique se as partes móveis funcionam perfeitamente e não emperram, se há peças quebradas ou danificadas que possam influenciar o funcionamento da ferramenta eléctrica. Peças danificadas devem ser reparadas antes da utilização da ferramenta.** Muitos acidentes tem como causa uma manutenção insuficiente das ferramentas eléctricas.

f) **Mantenha as ferramentas de corte sempre afiadas e limpas.** Ferramentas de cortes devidamente tratadas, com cantos afiados travam com menos frequência e podem ser controladas com maior facilidade.

g) **Use a ferramenta eléctrica, os acessórios, os bits da ferramenta etc. de acordo com estas instruções. Considere também as condições de trabalho e o trabalho a ser efectuado.** A utilização da ferramenta eléctrica para outros fins que os previstos, pode resultar em situações perigosas.

1_ INSTRUCTIONS SPÉCIALES DE SÉCURITÉ

Desligar a bateria da base do carregador da afiadora antes de mudar os acessórios, fazer um serviço a realizar num momento qualquer.

Manter a máquina e a bateria em boas condições. Verificar alinhamento das peças em movimento sobre uma base regular.

Substituir ou reparar as peças danificadas. Utilize um agente de serviço autorizado e parte recomendadas pelo fabricante. As peças não autorizadas podem ser perigosas e invalidarão a garantia.

Assegure-se de que a máquina de afiar esteja desligada antes de instalar a bateria.

Realize a manutenção da máquina, da bateria e do carregador para um rendimento melhor e mais seguro.

Utilize roupa adequada para o trabalho. Nunca utilize gravatas, relógios, anéis e jóias que pendurem e lembre-se de utilizar capacete se fosse necessário.

Revise e conserve organizada sua área de trabalho antes de utilizar a afiadora.

Verifique que a bateria tem sido inserida adequadamente na asa da máquina.

Assegure-se de que a máquina não tem peças soltas ou ajustadas inadequadamente, antes de iniciar seu funcionamento.

Evite um início acidental, sempre guarde a máquina com o interruptor na posição de "desligado" (OFF).

Proteja seus olhos com óculos de segurança (os óculos convencionais não são suficientes).

Assegure-se de que o chão não é deslizante, utilize sapatos ou botas de segurança.

Tenha em consideração que esta afiadora não precisa estar ligada a corrente eléctrica.

Mantenha aos miúdos e pessoas não autorizadas fora das áreas de trabalho.

Não utilize a máquina onde existam líquidos, sólidos ou gases, como dissolventes de pintura, etc.

Não permita que os miúdos utilizem a máquina.

Não faça funcionar sua afiadora se faltar alguma peça, já que pode causar um erro e/ou possível lesão.

Não sustenha a peça de trabalho sem protecção na mão (utilize luvas).

Não utilizar a máquina com o dedo sobre o interruptor de acendido.

Mantenha o botão do mecanismo de disparo de liberação na posição de bloqueio. Não utilize a máquina para uma tarefa que não esteja desenhada para realizar.

Não trabalhe com a afiadora quando esteja cansado ou sob a influencia do álcool, drogas ou medicamentos inebriantes.

Não molhe a máquina, a bateria ou o carregador, nem utilize em lugares húmidos ou molhados. Mantenha a afiadora, a bateria e o carregador num lugar seguro, seco, e a prova de miúdos, onde a temperatura não exceda os 40°C.

2_ INSTRUÇÕES PARA POSTA EM SERVIÇO

Antes de ajustar ou verificar a ferramenta, assegure-se de que esteja desligada e de que a bateria tem sido extraída.

COLOCAÇÃO OU FIXAÇÃO DA FERRAMENTA



Leia completamente estes avisos de perigo e instruções. Em caso de não cumprir os avisos de perigo e instruções seguintes, isto pode causar

um incêndio e/ou lesão séria, entre outras coisas.

Desdobre e mantenha aberta a solapa com a imagem do aparelho enquanto lê as instruções operativas.

Utilização regulamentar

O propósito do aparelho e cortar e afiar superfícies de metal e pedra com o disco adequado de 115 mm de diâmetro.

Instalação e extracção do cartucho da bateria

Desligue sempre a ferramenta antes de inserir ou extrair o cartucho da bateria.

Para extrair o cartucho da bateria, retire-o da ferramenta ao tempo que desliza os botões situados ao lado do cartucho.

Para inserir o cartucho da bateria, alinhe as linguetas situadas no cartucho da bateria com a ranhura de colocação e insira-a. Insira-a completamente para que fique firmemente sujeita e fique bloqueada com um clique. Caso contrário o cartucho pode desprender-se acidentalmente da ferramenta e causar lesões ao operário ou a alguma pessoa que esteja perto

Não exerça força ao inserir o cartucho da bateria. Se não é inserida suavemente, significa que não tem sido instalada adequadamente.

Bloqueio do Eixo (Imagem 3)



Não accione nunca o bloqueio do eixo 3 quando o eixo esteja em movimento já que do contrário, a ferramenta se pode avariar.

Ao instalar ou extrair os acessórios, prima o bloqueio do eixo 3 para evitar que gire o eixo 9

Funcionamento do interruptor (Imagem 1)



Antes de inserir o cartucho da bateria 2 na ferramenta, assegure-se sempre de que o interruptor deslizante 1 trabalhe adequadamente.

Para colocar a ferramenta, pressione o botão 1b e, simultaneamente, puxar o gatilho um. Solte o gatilho 1.

Funcionamento do sensor AGBX SP L20 (Imagem. 2)

Este modelo possui dois sensores de segurança. Para a partida e posterior operação, é necessário cobrir pelo menos alguns dos sensores 18 e deixá-los cobertos durante o trabalho. Se nenhum dos 2 sensores estiver coberto, a ferramenta não iniciará. Se os dois sensores da ferramenta não estiverem mais cobertos durante a operação, ela irá parar em menos de dois segundos.

MONTAGEM



Assegure-se sempre de desligar a ferramenta e extrair o cartucho da bateria antes de tentar realizar quaisquer tipos de operação na ferramenta.

Instalação da asa lateral



Antes de utilizar a ferramenta assegure-se sempre de que a asa lateral esteja instalada adequadamente.

Aparafuse com firmeza a asa lateral 17 na ferramenta.

Instalação ou extracção do protector do disco (Imagem 3-4)



Quando utilize um disco 10, deve montar-se na ferramenta o protector do disco 6 da maneira que o lado fechado do protector aponte sempre para o operário.

Monte o protector 6 de maneira que a protuberância do pescoço do protector fique alinhada com o alojamento dos pontos de apoio. Seguidamente, gire o protector 180°.

Assegure-se de que o parafuso 21 esteja bem apertado.

Para extrair o protector 6, siga o procedimento de instalação em ordem invertido

Montagem ou extracção do disco de afiar (Imagem 2-3)



Utilize sempre o protector 6 fornecido quando o disco de afiar 10 esteja na ferramenta. O disco 10 pode quebrar-se durante a utilização e o protector 6 ajuda a reduzir as possibilidades de lesões pessoais.

Monte a braçadeira interior 11 no ponto de apoio 9. Encaixe o disco 10 na abraçadeira interior 11 e enrosque a braçadeira exterior 12 no ponto de apoio 9.

Encaixe o disco na posição segura e adequada, a coincidir com a do disco como indicam as setas. Em disco abrasivos os marcadores estarão acima e visíveis para o utente.

Para apertar a abraçadeira exterior 12, exerça pressão sobre o bloqueio do eixo 3 para que o eixo 9 não pode girar e utilize a chave 14 da brida exterior 12 para ajusta-la com firmeza na direcção das agulhas do relógio.

Para extrair o disco 10, siga o procedimento de instalação em ordem inverso.



Não accione nunca o bloqueio do eixo quando o eixo esteja em movimento.

CARREGADOR/BATERIA

O SET tem duas baterias 8 de íões de lítio novas, as quais chegam preparadas para trabalhar, porem estas devem superar um período de 3 carregados e descarregados aproximadamente, para obter um total desenvolvimento das mesmas.



Quando a bateria 2 é nova, envia-se num estado de carga baixa. Carregue completamente a bateria antes de utilizar sua ferramenta.

Montagem

Para extrair a bateria da máquina, prima os 7 na bateria 2. Não toque os terminais de metal. Tome a base do carregador e conecte-o à rede eléctrica.

A bateria 2 está desenhada para encaixar o carregador 4 duma maneira única. Isto é para assegurar que as polaridades positivas (+) e negativas (-) correspondem.

Insira a bateria 2 e prima ligeiramente para assentar a bateria 2 firmemente na base da carga.



Não force à bateria na base ao contrário.

Instruções operativas

Simplesmente insira a bateria 8 no carregador 4.

Uma vez que a ferramenta se desliga por falta de carga, não continue a premir o interruptor de



DESCRIÇÃO ILUSTRADA DE FUNÇÕES (IMAGEM 1)

1. Interrupteur On/Off.
- 1b. Verrouiller bouton interrupteur.
2. Ouverture strap.
3. Blocage de l'axe.
4. Chargeur.
5. Charge de voyant d'état.
6. Protecteur de disque.
7. Clip batterie.
8. Batterie.
9. Fuseau.
10. Disque à meuler.
11. Bride intérieure.
12. Bride extérieure.

13. Poignée attache douce (soft grip).

14. Clé de service.

15. Ouverture de sortie d'air.

16. Ouverture d'entrée d'air.

17. Poignée latérale.

18. Sensor de segurança (AGBX SP L20)

*Acessórios apresentados ou descritos não pertencem ao volume de fornecimento padrão. Todos os acessórios encontram-se no nosso programa de acessórios.

3 INSTRUÇÕES DE FUNCIONAMENTO

Assegure-se de perceber e cumprir todas as instruções de segurança.



Utilize sempre óculos de segurança e luvas ao utilizar a máquina.

Não force a máquina a apertar em excesso. O peso da ferramenta já aplica a pressão adequada.

Se a forçar e exercer uma pressão excessiva poderia quebrar o disco com o perigo inerente.

Substitua o disco SEMPRE se a ferramenta cair durante o afiado.

Não golpeie NUNCA o disco de afiar ou outros discos contra a peça de trabalho.

Evite que o disco ricochete ou fique atorado, especialmente quanto trabalhe em cantos, bordes afiados, etc. Poderia causar a perda do controlo e retrocessos violentos.

Não utilize NUNCA a ferramenta com discos de corte para madeira nem outros discos de serra. Com as serras, a ferramenta poderia ricochetear com força e causar lesões.

A profundidade de um único corte pode ser de até 5 mm. Ajuste a pressão na ferramenta para que a velocidade da ferramenta no fique reduzida durante a sua utilização.

Depois de finalizar a tarefa, desligue sempre a ferramenta e espere até que o disco se tenha detido completamente antes de pousar a ferramenta.

Se a ferramenta se utiliza de maneira continuada até o cartucho da bateria ficar descarregado, deixe repousar a ferramenta durante 15 minutos antes de continuar com uma bateria carregada.

AFIADO E LIXADO

Sujeite SEMPRE a ferramenta firmemente com uma mão no corpo da ferramenta e outra mão na asa lateral 17. Acenda-a e aplique o disco 10 à peça de trabalho.

Normalmente, avance a manter o borde do disco 10 num ângulo de uns 15 graus, em relação com a superfície da peça de trabalho.



Se o forçar ou exercer uma pressão excessiva, ou permite que o disco se dobre, pode provocar um sobreaquecimento do motor e um retrocesso perigoso da ferramenta.



Uma vez realizada a operação de corte, assegure-se de que o disco esteja completamente detido. A seguir, pode deixar a ferramenta sobre uma superfície.

É perigoso deixar a ferramenta sobre uma superfície antes de desliga-la. Se há pó ou sujidade à volta da ferramenta, podem ser absorvidos pela ferramenta.

Assegure-se de que o disco no esteja em contacto com a peça de trabalho. Acenda a ferramenta e sujeite-a firmemente.

Espere até que a ferramenta alcance a velocidade máxima. Agora só tem de empurrar a ferramenta para adiante sobre a superfície da peça de trabalho, a mantê-la plana e a avançar suavemente até que o processo de corte se tenha completado.

4_ INSTRUÇÕES DE MANUTENÇÃO

LIMPEZA, MANUTENÇÃO, LUBRIFICAÇÃO, AFIADO.

Antes de quaisquer manipulações na ferramenta, retire a bateria.

Mantenha limpa a ferramenta e as grelhas de refrigeração para trabalhar com eficácia e segurança.

Se a ferramenta estiver muito suja pode provocar que opere deficientemente.

Se porém os adequados processos de fabricação e controlo, a ferramenta eléctrica fica-se avariada, a reparação deveser encarregue a um serviço técnico autorizado para ferramentas Stayer.

Para quaisquer consultas ou pedido de peças sobressalentes é imprescindível o modelo da máquina que figura na placa de características da ferramenta..

Pour toute consultation ou commande de pièces de rechange il est indispensable d'indiquer le modèle de la machine qui figure sur la plaque des caractéristiques de l'outil.

SERVIÇO DE REPARAÇÃO

O serviço técnico assessorar-lhe-á nas consultas que você possa ter sobre a reparação e manutenção do seu produto, ao igual que sobre as peças sobressalentes. Os desenhos de desmontado e informação sobre as peças sobressalentes as poderá obter também em internet em: info@grupostayer.com

A nossa equipa de assessores técnicos orientar-lhe-á gostosamente em quanto a aquisição, aplicação e ajustamento dos produtos e acessórios.

GARANTIA

Cartão de Garantia

Entre os documentos que formam parte do presente equipamento encontrará o cartão de garantia. Deverá preencher completamente o cartão de garantia a aplicar a esta copia do ticket de compra ou factura e entregá-la ao seu revendedor a cambio do correspondente acuse de recibo.

¡Nota! Se faltar este cartão solicite-o imediatamente ao seu revendedor.

A garantia limita-se unicamente aos defeitos de fabricação ou de mecanizado e cessa quando as peças têm sido desmontadas, manipuladas ou reparadas fora da fábrica.

TRANSPORTE

Os acumuladores de iões de lítio, contidos, estão sujeitos ao direito de materiais perigosos. Os acumuladores podem ser transportados na rua pelo utilizador, sem mais obrigações.

Na expedição por terceiros (por ex: transporte aéreo ou expedição), devem ser observadas as especiais exigências quanto à embalagem e à designação. Neste caso é necessário consultar um especialista de materiais perigosos ao preparar a peça a ser trabalhada.

Só enviar acumuladores se a carga não estiver danificada. Colar contactos abertos e embalar o

acumulador de modo que não possa se movimentar dentro da embalagem. Por favor observe também eventuais directivas nacionais suplementares.

ELIMINAÇÃO

É obrigatório que as ferramentas eléctricas, acessórios e embalagens sejam submetidas a um processo de recuperação que respeite o meio ambiente.

Só para os países da UE:

Não deitar as ferramentas eléctricas ao lixo!



Conforme com a Directriz Europeia 2012/19/UE sobre aparelhos eléctricos e electrónicos inúteis, depois da transposição na lei nacional, devem acumular-se por separado as ferramentas eléctricas para ser submetidas a uma reciclagem ecológico.

Acumuladores/pilhas: lões de lítio:

Observar as indicações no capítulo "Transporte".

Acumuladores/pilhas não devem ser deitados no lixo doméstico, nem no fogo nem na água. Acumuladores pilhas devem ser recolhidos, reciclados ou eliminados de forma ecológica.



Apenas países da União Europeia:

Acumuladores e pilhas defeituosos ou gastos devem ser reciclados conforme a directiva 2006/66/CE.

Reservado o direito de modificação.

5_ REGULAMENTO

CARACTERÍSTICAS TÉCNICAS

B1	= Bateria
n	= Número de revoluções em funcionamento em vazio
Dmax	= Diâmetro máximo do disco
	= Massa
LWA	= Nível de potência acústica
LPA	= Nível de pressão acústica
	= Vibração
	=Tempo de carregado da bateria

As indicações só valem para tensões nominais [U] 230/240 V ~ 50/60 Hz - 110/120 V ~ 60 Hz. Estas indicações podem variar no caso de tensões inferiores e em modelos específicos dos países. Observar o número de produto na sua ferramenta eléctrica. A designação comercial das ferramentas eléctricas individuais pode variar.

Splošna varnostna opozorila za električno orodje

OPOZORILO Preberite vsa varnostna opozorila in vsa navodila.

Neupoštevanje opozoril in navodil lahko povzroči električni udar, požar in/ali resne poškodbe.

Shranite vsa opozorila in navodila za prihodnjo uporabo! Izraz "električno orodje" v opozorilih se nanaša na vaše električno orodje na omrežno napajanje (s kablom) ali električno orodje na baterijo (brez kabla).

1) Varnost delovnega območja

a) Delovno območje naj bo čisto in dobro osvetljeno. Nered ali temena področja vabijo nesreče.

b) Električnih orodij ne uporabljajte v eksplozivnih atmosferah, na primer v prisotnosti vnetljivih tekočin, plina ali prahu. Električna orodja ustvarjajo iskre, ki lahko vnamejo prah ali hlape.

c) Med delovanjem naj se otroci in navzoče osebe ne približujejo električnemu orodju. Motnje lahko povzročijo izgubo nadzora.

2) Električna varnost

a) Vtič električnega orodja se mora ujemati z vtičnico. Nikoli ne spreminjajte vtiča. Ne uporabljajte nobenega adapterja z vtiči z ozemljenimi električnimi orodji. Nespremenjeni vtiči in ustrezne vtičnice bodo zmanjšale nevarnost električnega udara.

b) Izogibajte se telesnemu stiku z ozemljenimi površinami, kot so cevi, radiatorji, štedilniki in hladilniki. Obstaja povečana nevarnost električnega udara če je vaše telo ozemljeno.

c) Električnega orodja ne izpostavljajte dežju ali mokrim pogojem. Voda, ki vstopi v električno orodje, poveča nevarnost električnega udara.

d) Ne zlorablajte kabla. Kabla nikoli ne uporabljajte za prenašanje, vlečenje ali odklop električnega orodja. Držite kabel proč od vročine, olja, ostrih robov ali gibljivih delov. Poškodovani oz. zapleteni kabli povečajo tveganje električnega udara.

e) Ko električno orodje uporabljate na prostem, uporabite podaljšek primeren za uporabo na prostem. Uporaba kabla primerenega za zunanjo uporabo, zmanjša nevarnost električnega udara.

f) Če uporabljate električno orodje na vlažnem mestu neizogibno, uporabite napravo za diferenčni tok (RCD) zaščitena dobava. Uporaba RCD zmanjša tveganje za električni šok.

3) Osebna varnost

a) Bodite pozorni, pazite, kaj počnete in uporabljate razum pri uporabi električnega orodja. Ne uporabljajte električnega orodja, ko ste utrujeni ali pod vplivom drog, alkohola ali zdravil. Trenutek nepazljivosti lahko povzroči resne telesne poškodbe.

b) Uporabljajte osebno zaščitno opremo. Vedno nosite zaščitna očala. Zaščitna oprema, kot je maska za prah, nedrseči zaščitni čevlji, čelada ali zaščita za sluh v ustreznih pogojih zmanjša telesne poškodbe.

c) Preprečite nenameren zagon. Prepričajte se, da je stikalo v izklopljenem položaju, preden se priključi na napajanje vir in/ali baterijo, dviganje ali prenašanje. Nošenje električnega orodja s prstom na stikalu ali ko je priključeno na vir energije povečuje možnosti za nesrečo.

d) Pred zagonom odstranite vse nastavitvene ključe. Ključ, ki je ostal pritrjen na vrteč se del električnega orodja lahko povzroči telesne poškodbe.

e) Ne pretiravajte. Ohranite ravnotežje ves čas. To omogoča boljši nadzor nad električnim orodjem v nepričakovanih situacijah.

f) Primerno se oblecite. Ne nosite ohlapnih oblačil oz.

nakita. Lase, oblačila in rokavice hranite proč od gibljivih delov. Ohlapna oblačila, nakit ali dolgi lasje se lahko ujamejo v gibljive dele.

g) Če imate naprave za odsesovanje prahu, zagotovite, da so priključene pravilno. Uporaba odsesovalne naprave lahko zmanjša nevarnosti vdihavanja prahu.

h) Ne engedje, hogy a szerszámok gyakori használatából származó bízalom miatt figyelmen kívül hagyja az általános bízonsági alapelveket. Egyetlen óvatlan mozdulat a másodperc töredéke alatt súlyos sérülést okozhat.

i) Tartsa a fogantyúkat és a fogófelületeket szárazon, tisztán, olaj- és zsírmentesen. A csúszós fogantyúk és fogófelületek nem teszik lehetővé a bíztonságos fogást és a szerszám irányítását váratlan helyzetekben.

4) Uporaba in nega električnega orodja

a) Električnega orodja ne obremenjujte več kot je to predvideno. Uporabite pravilno močno orodje za vašo aplikacijo. Pravilno električno orodje bo opravilo delo bolje in vameje s hitrostjo, za katero je bilo zasnovano.

b) Ne uporabljajte električnega orodja, če se stikalo ne zavrti vklop in izklop. Vsako električno orodje, ki ga ni mogoče nadzorovati s stikalom je nevarno in ga je treba popraviti.

c) Odklopite vtič iz vira napajanja in/ali odstranite baterijo iz električnega orodja takrat ko nastavljate ročno orodje. Takšni preventivni varnostni ukrepi zmanjšujejo nevarnost nenamernega zagona električnega orodja.

d) Električna orodja hranite izven dosega otrok in ne dovolite osebam, ki niso seznanjene z roko vanjem orodja uporabo le tega. Električna orodja so v rokah neusposobljenih uporabnikov, nevarna.

e) Vzdržujte električna orodja. Preverite nepravilnosti ali »zlepitev« gibljivih delov, zlom delov in vse druge pogoje, ki bi lahko vplivali na električno orodje in njegovo delovanje. Če je električno orodje poškodovano, ga dajte v popravilo pred uporabo. Veliko nesreč povzroči slabo vzdrževano električno orodje.

f) Rezalna orodja naj bodo ostra in čista. Pravilno vzdrževana rezalna orodja z ostrimi robovi nudijo kvalitetno uporabo in imajo manj možnosti za zvijanje ter so lažja za uporabo.

g) Uporabljajte električno orodje, pribor in nastavke itd. v skladu s temi navodili, ob upoštevanju upoštevati delovne pogoje. Uporabljajte električno orodje za različna dela od predvidenih lahko povzročijo nevarno situacijo.

5) Uporaba in nega akumulatorskega orodja

a) Polnite samo s polnilnikom, ki ga je določil proizvajalec. Polnilec, ki je primeren za eno vrsto baterijskega paketa lahko povzroči nevarnost požara, če ga uporabljate za drug paket baterij.

b) Električno orodje uporabljajte le z namenom namenjenimi baterijski paketi. Uporaba katerega koli drugega paketa baterij lahko povzroči nevarnost poškodb in požara.

c) Ko baterijskega paketa ne uporabljate, ga hranite proč od drugih kovinskih predmetov, kot so sponke za papir, kovanci, ključi, nohti. Kratek stik med sponkami baterije lahko povzroči opekline ali ogenj.

d) V neprimernih pogojih lahko pride do izliva tekočine iz baterije; izogibajte se stiku. V primeru nenamernega stika, se sperite z vodo. Če tekočina pride v stik z očmi, takoj poiščite zdravniško pomoč. Tekočina, ki izteče iz baterija lahko povzroči draženje ali opekline.

6) Storitve

a) Vaše električno orodje dajte na servis kvalificiranemu serviserju, ki uporablja samo originalne nadomestne dele. To bo zagotavlja pravilno in varno delovanje električnega orodja.

1 SPECIFICKÉ BEZPEČNOSTNÍ PŘEDPISY

Před zahájením jakékoliv činnosti, před manipulací s bruskou, údržbou, čištěním, servisní opravou nebo jen výměnou příslušenství odpojte od zařízení akumulátor. Udržujte stroj a akumulátor v bezvadném stavu. Před zahájením práce zkontrolujte, že jsou všechny pohyblivé součásti a používané příslušenství správně nasazeny a upevněny.

Před zahájením práce proveďte opravu nebo výměnu vadných nebo poškozených součástí, dílů a příslušenství. Použití nepůvodních nebo výrobcem nedoporučených (neidentických) dílů a součástí může způsobit riziko poškození stroje nebo nebezpečí poranění obsluhy a vede ke ztrátě záruky (záručních práv). Ujistěte se vždy, že úhlová bruska je vypnutá před tím, než do ní začnete vkládat akumulátor.

Pro bezpečný a spolehlivý provoz udržujte zařízení, nabíječku a akumulátor v bezvadném stavu.

Při práci noste vhodný pracovní oděv. Nikdy nenoste kravatu, hodinky, prstýnky a volné šperky. Náhodný dotyk s rotujícím nástrojem může zaseknout váš oděv a přitáhnout tak nástroj k vašemu tělu. V případě nutnosti požívejte ochranu hlavy (ochranný štít, přilbu, čepici).

Udržujte pořádek na pracovišti. Nepořádek na pracovišti je velice nebezpečný a bývá častou příčinou nehod. Před zahájením práce se ve vlastním zájmu ujistěte, že prostředí, v němž pracujete, je čisté.

Zkontrolujte, zda akumulátor je v držadle brusky správně vložen.

Před uvedením do provozu odstraňte z přístroje všechny seřizovací klíče a nástroje a ujistěte se, že všechny součásti a příslušenství jsou správně a řádně nasazeny a upevněny.

Zabraňte nechtěnému spuštění brusky, po skončení práce, při skladování a přepravě mějte vždy spínač v poloze OFF (vypnuto).

Používejte vždy prostředky pro ochranu zraku – bezpečnostní ochranné brýle (standardní dioptrické nebo sluneční brýle jsou nedostatečné).

Ujistěte se, že podlaha není kluzká, používejte odpovídající pracovní ochrannou obuv.

Mějte na paměti, že tato úhlová bruska nemusí být připojena k elektrické síti.

Udržujte děti, okolostojící a nepovolané osoby v dostatečné vzdálenosti od pracoviště.

Nepoužívejte brusku v prostředí, kde se vyskytují hořlavé látky, lehce vznětlivé, těkavé nebo výbušné kapaliny a plyny.

Blokovací tlačítko spínače mějte vždy v aktivní pozici, tj. kdy je spínač zajištěn před náhodným nechtěným spuštěním.

Nepoužívejte přístroj k činnostem, ke kterým není určen. Správně zvolené elektrické nářadí bude lépe a bezpečněji vykonávat práci, pro kterou bylo konstruováno.

Při používání elektrického nářadí buďte obezřetní, věnujte pozornost tomu, co právě děláte, soustředte se a střízlivě uvažujte.

Nepracujte s elektrickým nářadím, jste-li unaveni nebo jste-li pod vlivem drog, alkoholu nebo léků. Chvilková nepozornost při používání elektrického nářadí může vést k vážnému poranění osob.

Nevystavujte elektrické nářadí, akumulátor a dobíječku dešti, vlhku nebo mokru. Vnikne-li do elektrického nářadí voda, zvyšuje se nebezpečí úrazu elektrickým proudem nebo poškození stroje a jeho komponentů.

Uskladněte brusku, akumulátor a dobíječku na bezpečném suchém místě, mimo dosah dětí nebo nepovolaných osob a v prostředí kde teplota nepřekračuje 40° C.

2 POKYNY K UVEDENÍ DO PROVOZU

Před zahájením jakékoliv činnosti, před manipulací s bruskou, údržbou, čištěním, servisní opravou nebo jen výměnou příslušenství odpojte od zařízení akumulátor.

SPUŠTĚNÍ STROJE A UVEDENÍ DO PROVOZU



Čtete všechna bezpečnostní varování, instrukce, ilustrace a technické specifikace dané pro toto elektromechanické nářadí. Nedodržení všech níže uvedených pokynů může mít za následek úraz elektrickým proudem, požár a/nebo vážné poranění je vypnutá před tím, než do ní začnete vkládat akumulátor.

Stanovené použití

Bruska je určena k dělení, hrubování, kartáčování kovových a kamenných materiálů s kotoučem o průměru 115 mm bez použití vody.

Nasazení a výměna akumulátoru

Před prováděním výměny nebo před nasazením akumulátoru brusku vždy vypněte a počkejte, dokud se zcela nezastaví.

Pro vyjmutí akumulátoru stiskněte přichytky pro uvolnění a tahem zpět vysuňte akumulátor ze zařízení. Nevyvíjejte přitom žádnou nadměrnou sílu.

Při nasazení akumulátoru přiložte akumulátor k brusce, zarovnejte výstupky na akumulátoru s drážkami na stroji a akumulátor vložte.

Zasuňte akumulátor až na doraz, dokud neuslyšíte cvaknutí. Teprve tehdy je akumulátor pevně a bezpečně usazen. V opačném případě by mohlo dojít k neočekávanému uvolnění akumulátoru z držadla stroje a způsobit tak materiální škody nebo poranění obsluhy nebo okolostojících osob.

•Při nasazování akumulátoru nevyvíjejte přílišný tlak. Pokud akumulátor nejde nasadit lehce, znamená to, že nepostupujete správně.

Aretace vřetene (Obr. 3)



Blokovací čep (aretaci vřetene) 3 používejte pouze, je-li stroj v klidu a úplně zastaven. V opačném případě by mohlo dojít k poškození stroje.

Při výměně příslušenství brusky stiskněte tlačítko blokace vřetene 3 tak aby se vřeteno brusky 9 při manipulaci neprotáčelo.

Funkce spínače (Obr. 1)



Před tím, než do úhlové brusky vložíte akumulátor 8, vždy zkontrolujte, že spínač přístroje 1 správně funguje.

Před zapnutím stroje stiskněte blokovací tlačítko spínače 1 b a poté resp. zároveň i tlačítko spínače ON/ OFF 1. Při vypnutí brusky uvolněte tlačítko spínače ON/OFF 1.

Provoz senzoru AGBX SP L20 (obr. 2)

Tento model má dva bezpečnostní senzory. Pro uvedení do provozu a následný provoz je nutné alespoň některé snímače 18 zakrýt a ponechat při práci zakryté. Pokud není zakryt žádný ze 2 senzorů, nástroj se nespustí. Pokud již nejsou dva senzory nástroje během provozu zakryty, zastaví se za méně než dvě sekundy.

MONTÁŽ



Před zahájením jakékoliv činnosti, před manipulací s bruskou, údržbou, čištěním, servisní opravou nebo jen výměnou příslušenství atd. brusku vždy vypněte, počkejte, dokud se zcela nezastaví a vyjměte akumulátor.

Montáž přídavného držadla

Nářadí používejte zásadně jen s nasazeným a správně upevněným přídavným držadlem. Tím dosáhnete větší kontroly a bezpečnosti při práci. Před zahájením

jakékoliv práce se vždy přesvědčte, že je toto držadlo pevně nasazeno.

Našroubujte pevně přídatné držadlo 17 do připraveného otvoru v převodové skříni.

Montáž a výměna ochranného krytu kotouče (Obr. 2-3)

 V případě práce s brusným nebo řezným kotoučem 10, je povinné používat brusku vždy s nasazeným ochranným krytem kotouče 6. Ochranný kryt 6 nastavte tak, aby obsluha byla vždy chráněna proti odlétajícím jiskrám nebo zbytku materiálu.

Povolte šroub ochranného krytu 21 a nasadte ochranný kryt na upínací krk tak, aby naváděcí výstupky zapadly do drážky a upínací objímka ochranného krytu byla nasazena zároveň s polohou ložiska. Pootočením o 180° nastavte ochranný kryt 6 do požadované pracovní polohy.

Ujistěte se, že šroub 21 je správně dotažen.

Při výměně resp. odstranění ochranného krytu kotouče 6 postupujte v opačném pořadí.

Montáž a výměna brusných kotoučů (Obr. 3–4)

 V případě práce s brusným nebo řezným kotoučem 10, je povinné používat brusku zásadně vždy s dodávaným ochranným krytem kotouče 6. Ochranný kryt 6 nastavte tak, aby obsluha byla vždy chráněna proti odlétajícím jiskrám nebo zbytkům materiálu.

Očistěte vřeteno 9 a další montážní prvky od prachu a zbytků materiálu. Při výměně kotoučů zablokujte vřeteno stisknutím tlačítka aretace vřetene 3. Nasadte na vřeteno brusky 9 vnitřní přírubu 11. K vnitřní přírubě nasadte brusný kotouč 10 a na vřeteno 9 našroubujte vnější přírubu 12.

Dbejte na to, aby brusné kotouče měly správné rozměry. Osazení vnitřní příruby 11 musí přesně zapadnout do otvoru kotouče bez vůle. Nepoužívejte adaptéry nebo redukce. Při montáži kotoučů dávejte pozor na to, aby šipka označující směr otáčení kotouče souhlasila se směrem otáčení vyznačeným na stroji (viz šipka směru otáčení na převodové skříni).

Abrazivní a diamantové kotouče jsou na horní straně vždy potíštěny, tak aby obsluha mohla potřebné údaje a parametry dobře vidět.

Pro dotažení vnější příruby 12 využijte možnost blokace vřetene pomocí blokovacího tlačítka vřetene 3 (vřeteno se nebude protáčet) a pomocí klíče pro upevnění příruby 14 dotáhněte přírubu 12 otáčením ve směru hodinových ručiček. Při výměně resp. odstranění kotouče 10 postupujte v opačném pořadí.

 Blokovací čep používejte pouze, je-li vřeteno v klidu. V opačném případě může dojít k poškození stroje.

NABÍJEČKA AKUMULÁTORŮ

SET se skládá ze dvou Li-Ion (lithium-iontový) akumulátorů 18 V nového typu, které jsou připraveny k použití. Nicméně výrobce upozorňuje, že plnou kapacitu získají akumulátory nejdříve po prvních 3 cyklech nabití a vybití.

 Nové akumulátory 8 se dodávají z bezpečnostních důvodů pouze částečně nabitě. Pro využití plné pracovní kapacity je před prvním použitím dobijte na maximální úroveň.

Pro využití plné pracovní kapacity před prvním použitím dobijte akumulátor na maximální úroveň.

Montáž

Pro vyjmutí akumulátoru 8 stiskněte příchytky pro uvolnění 7 a tahem zpět vysuňte akumulátor ze zařízení. Nevyvíjejte přitom žádnou nadměrnou sílu. Nedotýkejte se při této činnosti kovových kontaktů.

Zvolte odpovídající nabíječku a připojte ji k elektrické síti.

Akumulátor 8 je vyroben tak, že jej lze zapojit do nabíječky

4 pouze jedním způsobem. Důvodem je požadavek, aby byl vždy správně připojen kladný (+) a záporný (-) pól akumulátoru a nabíječky.

Vložte akumulátor 8 do drážek nabíječky dle znázornění na obrázku a zasuňte ho až na doraz.

 **Nesnažte se akumulátor do nabíječky nasadit nadměrnou silou nebo dokonce obráceně.**

Používejte výhradně nabíječky, které jsou uvedeny na seznamu příslušenství výrobků Stayer. Pouze tyto nabíječky vyhovují Li-Ion (lithium-iontový) akumulátoru vašeho nářadí. Li-Ion akumulátor je možné kdykoliv dobíjet v jakémkoliv stavu nabití, aniž by došlo ke snížení jeho kapacity a životnosti. Při přerušení nabíjení nedojde k jeho poškození. Používejte originální akumulátory Stayer o stejném napětí, jaké je uvedeno na výrobním štítku stroje. Jiné typy akumulátorů mohou způsobit nebezpečí poranění osob a požáru.

POKYNY K POUŽITÍ A UŽITČNÉ RADY

Vložte jednoduše akumulátor 8 do drážek nabíječky 4 dle znázornění na obrázku a zasuňte ho až na doraz.

 Kdykoliv přístroj přestane pracovat z důvodu prázdné kapacity akumulátoru, uvolněte tlačítko spínače ON/OFF 1. V opačném případě by mohlo dojít k poškození akumulátoru.

Užitečné rady

-Chraňte akumulátor před horkem, např. trvalým slunečním zářením a ohněm. Nebezpečí výbuchu.

Nenabíjejte akumulátor při nižší teplotě než 0° C nebo vyšší než 45° C. Mohlo by dojít k poškození jak akumulátoru, tak nabíječky

-Nevytahujte akumulátor z přístroje během práce, respektive provozu stroje.

-Pokud předpokládáte, že delší dobu nebudete nářadí používat, výrobce doporučuje odpojit nabíječku od zdroje napájení (ze sítě).

-Pokud dojde kdykoliv k vybití Li-Ion akumulátoru, elektrické nářadí se automaticky vypne. Nedržte proto nadále stisknuté tlačítko spínače. Mohlo by dojít k poškození akumulátoru.

-V případě, že po plném nabití akumulátoru dojde opakovaně k výraznému snížení jeho pracovní kapacity, znamená to, že akumulátor je již opotřebovaný a je třeba jej vyměnit za nový.

ZOBRAZENÍ A HLAVNÍ SOUČÁSTI STROJE

1. Tlačítko spínače On/ Off.
- 1b. Blokovací tlačítko spínače.
2. Místo pro uchycení popruhu.
3. Blokovací tlačítko vřetene (aretace vřetene).
4. Nabíječka.
5. Světelná signalizace stavu nabíjení akumulátoru.
6. Ochranný kryt brusných a řezných kotoučů.
7. Klip (příchytka) akumulátoru pro jeho uvolnění.
8. Akumulátor.
9. Vřeteno.
10. Brusný kotouč.
11. Vnitřní (spodní) příruba.
12. Vnější příruba.
13. Hlavní rukojeť s měkkým úchopem (soft grip).
14. Montážní klíč pro upevnění a dotažení vnější příruby.
15. Otvory pro vstup vzduchu.
16. Otvory pro vstup vzduchu.
17. Přídatné držadlo.
18. Bezpečnostní senzor (AGBX SP L20).

*Popsané a zobrazené součásti a příslušenství neodpovídají rozsahu dodávky ze sériové výroby. Kompletní nabídka příslušenství je obsažena v aktuálním katalogu a ceníku.

3_POKYNY K PROVOZU

ZAPNUTÍ/ VYPNUTÍ A KONTROLA PŘED SPUŠTĚNÍM STROJE

Čtete všechna bezpečnostní varování, instrukce, ilustrace a technické specifikace dané pro toto elektromechanické nářadí. Nedodržení všech níže uvedených pokynů může mít za následek úraz elektrickým proudem, požár a/nebo vážné poranění.



Při práci používejte osobní ochranné pracovní prostředky – vždy používejte ochranné brýle a pracovní rukavice.

Pro dosažení optimálního výkonu a výsledku při hrubování se doporučuje, aby kotouč a povrch materiálu tvořily zhruba úhel 15°. Pohybujte strojem pomalými pohyby vpřed a zpět se středním přitlakem, nadměrný přitlak práci neurýchlí. Na brusku nikdy netlačte. Samotná hmotnost brusky vyvíjí dostatečný tlak na obrobek. Zabráňte tím přehřátí, změně barvy a rýhování obrobku, jakož i případné ztrátě kontroly nad přístrojem, zaseknutí nebo zlomení kotouče a vyvolání zpětného vrhu. Nepřetěžujte nářadí takovým způsobem, že dojde k jeho zastavení.

Při řezání netlačte příliš na kotouč a nenaklánějte brusku. Řezací kotouč nesmí vibrovat nebo být nakláněn. Pracujte, pokud možno, se stálou rychlostí vhodnou pro daný materiál.

Vyměňte VŽDY kotouč, když vám během práce bruska upadne.

NIKDY neklepejte brusnými či jinými kotouči o obrobek. Chraňte kotouče před rázy a údery.

Věnujte zvláštní pozornost opracování rohů, ostrých hran apod. Předcházejte poskakování a zaseknutí nástroje. Rohy, ostré hrany nebo poskakování mají tendenci zaseknout rotující nástroj a způsobit ztrátu kontroly nebo zpětný vrh.

Nepřipojte k nářadí NIKDY řezbářský řetězový nebo klasický pilový kotouč se zuby. Tyto kotouče mohou po obrobku poskakovat, způsobují často ztrátu kontroly a přestavují nebezpečí zpětného vrhu.

Hloubka jednotlivého řezu kotoučem nesmí překročit hodnotu 5 mm. Upravte přitlak na přístroj tak, abyste pracovali, pokud možno, se stálou rychlostí vhodnou pro daný materiál.

Před odložením stroje po dokončení práce zařízení vypněte a počkejte, než se motor a kotouč úplně nezastaví. Rotující nástroj by se mohl zaseknout a způsobit ztrátu kontroly nad strojem.

Pokud používáte brusku nepřetržitě až do vybití akumulátoru, před zahájením práce s novým nabitým akumulátorem naplánujte pracovní přestávku zhruba 15 minut, aby se bruska stačila ochladit.

HRUBOVÁNÍ A OBRUŠOVÁNÍ

Nářadí VŽDY držte pevně oběma rukama a udržujte správnou polohu vašeho těla a paže tak, abyste byli schopni

odolat silám zpětného vrhu. Jednou rukou držte nářadí za přidavnou rukojeť 17 a druhou rukou držte brusku v místě izolovaného uchopovacího povrchu. Získáte tím maximální kontrolu nad zpětným vrhem nebo reakčním kroutícím momentem při uvedení nářadí do chodu. Uživatel je schopen kontrolovat reakční kroutící momenty a síly zpětného vrhu, dodrží-li správná bezpečnostní opatření.

Zapněte brusku, počkejte až dosáhne maximálních pracovních otáček a přibližte kotouč 10 k obrobku. Pro dosažení optimálního výkonu a výsledku při hrubování se doporučuje, aby kotouč 10 a obrobek s ohledem na povrch opracovávaného materiálu tvořily zhruba úhel 15°.

Netlačte na kotouč a nepůsobte nadměrným tlakem. Nesnažte se dosáhnout nadměrnou hloubku úběru materiálu. Přetížení kotouče zvyšuje zatížení a náchylnost k poskakování, vibracím, zkroucení, poškození nebo zaseknutí kotouče a možnost zpětného vrhu a k přetěžování a následnému poškození stroje. Nepřetěžujte nářadí takovým způsobem, že dojde k jeho zastavení.

Po dokončení práce se vždy ujistěte, že se kotouč zcela zastavil. Pokud se kotouč zasekne nebo je práce z nějakého důvodu přerušena, vypněte nářadí a držte jej nehybně, dokud se kotouč úplně nezastaví.

Poté můžete teprve brusku odložit. Je velice nebezpečné odložit brusku, před tím, než ji vypnete a motor a kotouč se úplně nezastaví. V případě, že by s v okolí brusky nacházel prach, mohlo by dojít k tomu, že ho bruska jednoduše rozevře a jednoduše vnikne dovnitř do motoru.

Před zahájením práce se vždy ujistěte, že se kotouč nasazený v brusce nedotýká obrobku. Zapněte brusku a držte ji pevně oběma rukama. Počkejte až do okamžiku, kdy bruska a kotouč dosáhnou maximálních pracovních otáček.

Poté teprve můžete přiblížit kotouč k obrobku a zahájit práci. Při práci přitom po celou dobu pohybujte strojem pomalými pohyby vpřed a zpět se středním přitlakem až do jejího úplného dokončení.

4_POKYNY K ÚDRŽBĚ A SERVISU



ÚDRŽBA, ČIŠTĚNÍ, MAZÁNÍ A OSTRĚNÍ NÁSTROJŮ

Před zahájením jakékoliv činnosti, před manipulací s bruskou, údržbou, čištěním, servisní opravou nebo jen výměnou příslušenství atd. brusku vždy vypněte, počkejte, dokud se zcela nezastaví a vyjměte akumulátor.

Pro správné a bezpečné fungování udržujte stroj a větrací otvory nářadí v čistém stavu.

Nadměrné znečištění elektrického nářadí může způsobit jeho závadu nebo chybný provoz.

Pokud byste i přes veškeré kontrolní procesy ve výrobě zjistili jakoukoliv nesrovnalost ve funkci přístroje nebo jeho nastavení, svěřte jeho opravu autorizovanému servisu pro elektrické nářadí Stayer.

V případě jakýchkoliv dotazů k náhradním dílům nebo zaslání objednávky je nutné uvést příslušný model el. ručního nářadí, objednávací číslo a rok výroby dle údajů na výrobním štítku na stroji.

POPRODEJNÍ SERVIS A ZÁKAZNICKÁ PODPORA

Naše servisní středisko odpoví na vaše dotazy týkající se oprav a údržby vašeho výrobku, stejně tak jako na otázky týkající se náhradních dílů.

wyczerpane akumulatory / baterie należy poddać recyklingowi.

Sestavy (rozkresy) náhradních dílů a příslušné informace o náhradních dílech lze nalézt na našich webových stránkách: www.grupostayer.com nebo požádat o ně mailem na info@grupostayer.com

Naši technicko prodejní poradci Vám rádi sdělí informace o možnostech zakoupení výrobku, jeho použití a doporučí vhodné příslušenství.

ZÁRUKA

Záruční list

Součástí dokumentace je i záruční list. V případě reklamace výrobku předložte prodejci vyplněný záruční list potvrzený při prodeji nebo originál faktury/ dokladu prokazující zakoupení výrobku.

Poznámka! V případě, že záruční list není součástí dokumentace, požádejte o něj bez odkladu prodejce, u kterého jste výrobek zakoupil.

Záruka se v souladu s platným zákonem vztahuje výhradně na výrobní a montážní vady nebo na vady materiálu. Ze záruky jsou vyloučeny závady způsobené nesprávným užíváním, přetěžováním, nedodržením pokynů obsažených v návodu. Záruka se rovněž nevztahuje na díly podléhající opotřebení nebo na běžné opotřebení stroje. Zásah zákazníkem nebo třetími osobami, které nepracují pro náš oficiální servis, použití cizích dílů pro montáž jsou důvodem pro zrušení záručních práv.

TRANSPORT

Wbudowane akumulatory litowo-jonowe podlegają wymaganiom określonym w przepisach dotyczących towarów niebezpiecznych. Akumulatory mogą być transportowane przez użytkownika bez dodatkowych nakładów.

W przypadku wysyłki przez strony trzecie (np. Fracht lotniczy lub agencję transportową), należy wziąć pod uwagę specjalne wymagania dotyczące opakowania i identyfikacji. W takim przypadku przy przygotowaniu części do wysyłki należy skorzystać z usług eksperta od towarów niebezpiecznych.

Akumulatory wysyłaj tylko wtedy, gdy ich obudowa nie jest uszkodzona. Jeśli styki nie są chronione, przykryj je taśmą klejącą i zapakuj baterię tak, aby nie mogła się przemieszczać wewnątrz opakowania.

Zwróć także uwagę na wszelkie dodatkowe przepisy, które mogą obowiązywać w Twoim kraju.

RECYKLACE

Výrobce doporučuje, aby nářadí, příslušenství a obaly byly s ohledem na životní prostředí v souladu s předpisy dané země tříděny a odevzdány k ekologické likvidaci.

Pouze pro členské země EU:

Nevhazujte elektronářadí do domovního odpadu!



V souladu s Evropskou Směrnicí 2012/19/EC o odpadech z elektrických a elektronických zařízení a jejím prosazení v národních zákonech musí být neupotřebitelné rozebrané elektronářadí shromážděno k opětovnému zhodnocení nepoškozujícím životní prostředí.

Akumulatory / baterie: litowo-jonowe

Przestrzegać wskazówek zawartych w rozdziale „Transport”

Nie wyrzucaj akumulatorów / baterii do śmieci, ognia ani wody. Akumulatory / baterie należy przechowywać i poddawać recyklingowi lub utylizować w sposób przyjazny dla środowiska.



Tylko dla krajów UE:

Zgodnie z dyrektywą 2006/66/EWG uszkodzone lub

Změny textu vyhrazeny.

5 TECHNICKÉ PARAMETRY A PROHLÁŠENÍ O SHODĚ

TECHNICKÉ PARAMETRY

B1	= Akumulátor
n	= nominální otáčky při chodu naprázdno
Dmax	= Maximální průměr kotouče
	= Hmotnost/ kg
LWA	= Hladina akustického výkonu
LPA	= Hladina akustického tlaku
	= Hladina vibrací
	= Doba potřebná pro nabití akumulátoru

Uvedené hodnoty platí pro jmenovitá napětí [U] 230/240 V ~ 50/60 Hz - 110/120 V ~ 60 Hz. Pro nižší napětí a u modelů vyrobených pro specifické země se mohou v hodnotách lišit. Pozorně si, prosím, přečtete údaje na typovém štítku stroje. Obchodní názvy jednotlivých strojů se mohou lišit.

1_ΕΙΔΙΚΕΣ ΟΔΗΓΙΕΣ ΑΣΦΑΛΕΙΑΣ

Αποσυνδέετε την μπαταρία από τη βάση φορτιστή του λειαντήρα πριν αλλάξετε κάποιο εξάρτημα, εκτελέσετε σέρβις ή πραγματοποιήσετε συντήρηση.

Διατηρείτε το μηχάνημα και την μπαταρία σε καλή κατάσταση. Ελέγχετε την ευθυγράμμιση των κινούμενων εξαρτημάτων σε τακτική βάση.

Αντικαθιστάτε ή επισκευάζετε τα χαλασμένα εξαρτήματα. Να απευθύνεστε σε εξουσιοδοτημένο αντιπρόσωπο σέρβις και να χρησιμοποιείτε εξαρτήματα που συνιστά ο κατασκευαστής. Τα μη εξουσιοδοτημένα εξαρτήματα μπορεί να είναι επικίνδυνα και να ακυρώσουν την εγγύηση.

Πριν τοποθετήσετε την μπαταρία, βεβαιωθείτε ότι η μηχανή λείανσης είναι απενεργοποιημένη.

Κάνετε σωστό σέρβις στο μηχάνημα, στην μπαταρία και στον φορτιστή, για καλύτερη και ασφαλέστερη απόδοση.

Χρησιμοποιείτε κατάλληλο ρουχισμό για την εργασία. Ποτέ μην φοράτε γραβάτες, ρολόγια, δαχτυλίδια και χαλαρά κοσμήματα και να θυμάστε να φοράτε σκούφο όταν είναι απαραίτητο.

Πριν χρησιμοποιήσετε τον λειαντήρα, ελέγξτε και τακτοποιήστε τον χώρο εργασίας σας.

Βεβαιωθείτε ότι η μπαταρία έχει εισαχθεί σωστά στη λαβή του μηχανήματος.

Πριν ενεργοποιήσετε το μηχάνημα, βεβαιωθείτε ότι δεν έχει χαλαρά ή λάθος ρυθμισμένα τεμάχια.

Αποτρέπεται την ακούσια εκκίνηση. Πάντα διατηρείτε το μηχάνημα στη θέση «OFF».

Προστατεύετε τα μάτια σας με προστατευτικά γυαλιά (τα συμβατικά γυαλιά οράσεως δεν επαρκούν).

Βεβαιωθείτε ότι το δάπεδο δεν είναι ολισθηρό. Χρησιμοποιείτε υποδήματα ή μπότες ασφαλείας.

Λάβετε υπόψη ότι αυτός ο λειαντήρας πρέπει να συνδέεται στο ηλεκτρικό δίκτυο.

Κρατάτε μακριά τα παιδιά και τα μη εξουσιοδοτημένα άτομα.

Μην χρησιμοποιείτε το μηχάνημα σε μέρη όπου υπάρχουν υγρά, στερεά ή αέρια, όπως διαλύτες για χρώματα κλπ.

Μην αφήνετε τα παιδιά να χρησιμοποιούν το μηχάνημα.

Μην χρησιμοποιείτε τον λειαντήρα σας αν λείπει κάποιο τεμάχιο, αφού αυτό μπορεί να προκαλέσει βλάβη και/ή πιθανό τραυματισμό.

Μην κρατάτε το τεμάχιο επεξεργασίας στο χέρι σας χωρίς προστασία (χρησιμοποιείτε γάντια).

Μην χρησιμοποιείτε το μηχάνημα με το δάχτυλό σας στον διακόπτη εκκίνησης.

Κρατάτε το κουμπί της σκανδάλης απελευθέρωσης στην κλειδωμένη θέση. Μην χρησιμοποιείτε αυτό το μηχάνημα για εργασίες για τις οποίες δεν έχει σχεδιαστεί.

Μην εργάζεστε με τον λειαντήρα υπό την επήρεια οινοπνεύματος, ναρκωτικών ή φαρμάκων που προκαλούν μέθη.

Μην βρέχετε το μηχάνημα, την μπαταρία ή τον φορτιστή και μην το χρησιμοποιείτε σε υγρές ή βρεγμένες περιοχές. Διατηρείτε τον λειαντήρα, την μπαταρία και τον φορτιστή σε θέση ασφαλή, στεγνή και μακριά από παιδιά, όπου η θερμοκρασία δεν υπερβαίνει τους 40°C.

ακόλουθες προειδοποιήσεις και οδηγίες κινδύνου, αυτό μπορεί να προκαλέσει, μεταξύ άλλων, πυρκαγιά και/ή σοβαρό τραυματισμό.

Ενώ διαβάσετε τις οδηγίες χειρισμού, ξεδιπλώστε το εσώφυλλο με την εικόνα της συσκευής και κρατήστε το ανοιχτό.

Κανονιστική χρήση

Η συσκευή αποσκοπεί στην κοπή και λείανση επιφανειών από πέτρα ή μέταλλο, με κατάλληλο δίσκο διαμέτρου 115 mm.

Εγκατάσταση ή αφαίρεση του φυσιγγίου μπαταρίας

Απενεργοποιείτε πάντοτε το εργαλείο πριν από την εισαγωγή ή την εξαγωγή του φυσιγγίου μπαταρίας.

Για να εξαγάγετε το φυσίγγιο μπαταρίας, αφαιρέστε το από το εργαλείο ταυτόχρονα με την ολίσθηση των κουμπιών που βρίσκονται στις πλευρές του φυσιγγίου.

Για να εισαγάγετε το φυσίγγιο μπαταρίας, ευθυγραμμίστε τα πτερύγια που βρίσκονται στο φυσίγγιο μπαταρίας με τη σχισμή του διαμερίσματος και εισαγάγετέ το. Εισαγάγετέ το εντελώς μέχρι να στερεωθεί γερά και να ασφαλίσει κάνοντας «κλικ». Σε αντίθετη περίπτωση, το φυσίγγιο μπορεί να αποσπαστεί ακούσια από το εργαλείο και να προκαλέσει τραυματισμό στον χρήστη ή σε άλλο άτομο που βρίσκεται κοντά.

Μην ασκείτε βία στο φυσίγγιο μπαταρίας για να μπει μέσα. Αν δεν μπει ομαλά, αυτό σημαίνει ότι δεν το εγκαθιστάτε σωστά.

Κλειδωμα άξονα (Εικ. 3)

 Ποτέ μην ενεργοποιείτε το κλειδωμα άξονα 3 όταν ο άξονας κινείται, ειδάλλως το εργαλείο μπορεί να υποστεί ζημιά.

Κατά την εγκατάσταση ή την εξαγωγή παρελκομένων, πατήστε το κλειδωμα άξονα 3 για να αποτρέψετε την περιστροφή της ατράκτου 9.

Χειρισμός του διακόπτη (Εικ. 1)

 Πριν τοποθετήσετε το φυσίγγιο μπαταρίας 2 στο εργαλείο, πάντοτε να βεβαιώνετε ότι ο ολισθαίνων διακόπτης 1 λειτουργεί σωστά.

Για να εκκινήσετε το μηχάνημα, αγγίξτε το κουμπί 1β και πατήστε ταυτόχρονα τη σκανδάλη 1.

Για να σταματήσετε το εργαλείο, απελευθερώστε τη σκανδάλη 1.

Λειτουργία αισθητήρα AGBX SP L20 (Εικ. 2)

Αυτό το μοντέλο διαθέτει δύο αισθητήρες ασφαλείας. Για την εκκίνηση και την επακόλουθη λειτουργία, είναι απαραίτητο να καλύψετε τουλάχιστον μερικούς από τους αισθητήρες 18 και να τους αφήσετε καλυμμένους κατά τη διάρκεια της εργασίας. Εάν κανέναν από τους 2 αισθητήρες δεν καλύπτει, το εργαλείο δεν θα ξεκινήσει. Εάν οι δύο αισθητήρες του εργαλείου δεν καλύπτονται πλέον κατά τη λειτουργία, θα σταματήσει σε λιγότερο από δύο δευτερόλεπτα.

2_ΟΔΗΓΙΕΣ ΕΚΚΙΝΗΣΗΣ ΛΕΙΤΟΥΡΓΙΑΣ

Πριν ρυθμίσετε ή ελέγξετε το εργαλείο, βεβαιωθείτε ότι είναι απενεργοποιημένο και ότι έχει αφαιρεθεί η μπαταρία.

ΤΟΠΟΘΕΤΗΣΗ Η ΣΤΕΡΕΩΣΗ ΤΟΥ ΕΡΓΑΛΕΙΟΥ



Διαβάστε αυτές τις ειδοποιήσεις κινδύνου και οδηγίες στο σύνολό τους. Αν δεν συμμορφωθείτε με τις

ΣΥΝΑΡΜΟΛΟΓΗΣΗ



Πάντοτε φροντίζετε να απενεργοποιείτε το εργαλείο και να εξάγετε το φυσίγγιο μπαταρίας, πριν προσπαθήσετε να εκτελέσετε οποιαδήποτε λειτουργία στο μηχάνημα.

Τοποθέτηση της πλευρικής λαβής

 Πριν χρησιμοποιήσετε το εργαλείο, πάντοτε να φροντίζετε η πλευρική λαβή να είναι σταθερά τοποθετημένη.

Βιδώστε γερά την πλευρική λαβή 17 στο εργαλείο.

Εγκατάσταση ή αφαίρεση του προστατευτικού του δίσκου (Εικ. 3-4)



Κατά τη χρήση του δίσκου 10, το προστατευτικό δίσκου 6 πρέπει να είναι τοποθετημένο στο εργαλείο με τρόπο ώστε η κλειστή πλευρά του προστατευτικού να είναι πάντοτε στραμμένη προς τον χρήστη.

Συναρμολογήστε το προστατευτικό 6 με τρόπο ώστε η προεξοχή του λαιμού του προστατευτικού να παραμένει ευθυγραμμισμένη με το περίβλημα του εδράνου. Στη συνέχεια, στρέψτε το προστατευτικό κατά 180°.

Βεβαιωθείτε ότι η βίδα 21 είναι σφιγμένη γερά.

Για να αφαιρέσετε το προστατευτικό 6, ακολουθήστε τη διαδικασία εγκατάστασης με αντίστροφη σειρά.

Εγκατάσταση ή αφαίρεση του δίσκου λείανσης (Εικ. 2 - 3)



Χρησιμοποιείτε πάντοτε το προστατευτικό 6 όπως παρέχεται, όταν ο δίσκος λείανσης 10 είναι σε λειτουργία, διότι ο δίσκος 10 μπορεί να σπάσει κατά τη χρήση και το προστατευτικό 6 βοηθά στη μείωση των πιθανοτήτων τραυματισμού.

Συναρμολογήστε την εσωτερική φλάντζα 11 πάνω στην άτρακτο 9. Τοποθετήστε τον δίσκο 10 στην εσωτερική φλάντζα 11 και βιδώστε την εξωτερική φλάντζα 12 στην άτρακτο 9.

Τοποθετήστε τον δίσκο σε ασφαλή και σωστή θέση, με τρόπο ώστε η κατεύθυνση περιστροφής του μηχανήματος να συμπίπτει με εκείνη του δίσκου σύμφωνα με τα βέλη υπόδειξης. Σε λειαντικούς δίσκους τα βέλη βρίσκονται στην άνω πλευρά και είναι ορατά στον χρήστη.

Για να σφίξετε την εξωτερική φλάντζα 12, ασκήστε πίεση στο κλειδώμα άξονα 3 ώστε ο άξονας 9 να μην μπορεί να περιστρέφεται, και χρησιμοποιήστε το κλειδί 14 για την εξωτερική φλάντζα 12 για να τη ρυθμίσετε γερά στρέφοντάς το προς τα δεξιά.

Για να αφαιρέσετε τον δίσκο 10, ακολουθήστε τη διαδικασία εγκατάστασης με αντίστροφη σειρά.



Ποτέ μην ενεργοποιείτε το κλειδώμα άξονα όταν κινείται ο άξονας.

ΦΟΡΤΙΣΤΗΣ/ΜΠΑΤΑΡΙΑ

Το ΣΕΤ παρέχεται με δύο νέες μπαταρίες ιόντων λιθίου 8 οι οποίες διατίθενται έτοιμες για λειτουργία. Ωστόσο, για να επιτευχθεί πλήρης απόδοση πρέπει να περάσουν μια περίοδο περίπου 3 φορτίσεων και αποφορτίσεων.



Όταν η μπαταρία 2 είναι καινούργια, αποστέλλεται σε κατάσταση χαμηλής φόρτισης. Πριν χρησιμοποιήσετε το εργαλείο σας, φορτίστε πλήρως την μπαταρία.

Συναρμολόγηση

Για να αφαιρέσετε την μπαταρία από το μηχανήμα, πατήστε το stop 7 στη μπαταρία 2. Μην αγγίζετε τους μεταλλικούς ακροδέκτες. Πιάστε τη βάση του φορτιστή και συνδέστε τη με το ηλεκτρικό δίκτυο.

Η μπαταρία 2 έχει σχεδιαστεί για να εφαρμόζει στον φορτιστή 4 με έναν μόνο τρόπο. Αυτό γίνεται για να εξασφαλιστεί ότι οι θετικοί (+) και οι αρνητικοί (-) πόλοι είναι σε αντιστοιχία μεταξύ τους.

Εισαγάγετε την μπαταρία 2 και πιέστε ελαφρά για να τοποθετήσετε γερά την μπαταρία 2 στη βάση του φορτιστή.



Μην ασκείτε βία στην μπαταρία από την άλλη πλευρά για να μπει στη βάση.

ΟΔΗΓΙΕΣ ΧΡΗΣΗΣ

Απλά εισαγάγετε την μπαταρία 8 στον φορτιστή 4.



Όταν το εργαλείο απενεργοποιηθεί λόγω αποφόρτισης, μην συνεχίσετε να πιέζετε τον διακόπτη ενεργοποίησης/ απενεργοποίησης, αφού αυτό μπορεί να προκαλέσει ζημιά στην μπαταρία.

Συμβουλές

- Μην φορτίζετε σε θερμοκρασίες χαμηλότερες από 0°C ή υψηλότερες από 45°C, αφού αυτό μπορεί να προκαλέσει σοβαρή ζημιά στην μπαταρία και στον φορτιστή.

- Μην αφαιρείτε την μπαταρία κατά την εκτέλεση μιας εργασίας.

- Αν προβλέπονται παρατεταμένες περιόδους μη χρήσης του εργαλείου, είναι προτιμότερο να αποσυνδέσετε τον φορτιστή από την τροφοδοσία.

- Όταν η μπαταρία ιόντων λιθίου είναι κενή, το εργαλείο απενεργοποιείται αυτόματα.

- Μια συντομότερη περίοδος εργασίας ύστερα από φόρτιση υποδεικνύει ότι η μπαταρία έχει φθαρεί και πρέπει να αντικατασταθεί.

ΕΙΚΟΝΟΓΡΑΦΗΜΕΝΗ ΠΕΡΙΓΡΑΦΗ ΤΩΝ ΛΕΙΤΟΥΡΓΙΩΝ (ΕΙΚ. 1)

1. Διακόπτης ενεργοποίησης/απενεργοποίησης.

1β. Κουμπί κλειδώματος διακόπτη.

2. Άνοιγμα για ιμάντα.

3. Κλειδώμα άξονα.

4. Φορτιστής.

5. Φωτεινή ένδειξη κατάστασης φόρτισης.

6. Προστατευτικό δίσκου.

7. Κλιπ μπαταρίας.

8. Μπαταρία.

9. Άτρακτος.

10. Δίσκος λείανσης.

11. Εσωτερική φλάντζα.

12. Εξωτερική φλάντζα.

13. Μαλακή λαβή.

14. Κλειδί σέρβις.

15. Άνοιγμα εξόδου αέρα.

16. Άνοιγμα εισόδου αέρα.

17. Πλευρική λαβή.

18. Αισθητήρας ασφαλείας (AGBX SP L20)

*Τα παρελκόμενα που παρουσιάζονται ή περιγράφονται δεν περιλαμβάνονται στα περιεχόμενα συσκευασίας του προϊόντος. Μια πλήρης επισκόπηση των παρελκομένων βρίσκεται στο πρόγραμμα παρελκομένων μας.

3_ΟΔΗΓΙΕΣ ΧΡΗΣΗΣ

Βεβαιωθείτε ότι κατανοείτε και συμμορφώνεστε με όλες τις οδηγίες ασφαλείας.



Χρησιμοποιείτε πάντοτε προστατευτικά γυαλιά και γάντια κατά τη χρήση του μηχανήματος.

Μην ασκείτε βία στο μηχάνημα πιέζοντάς το υπερβολικά. Το βάρος του εργαλείου ήδη εφαρμόζει την κατάλληλη πίεση. Αν το πιέξετε και ασκείτε υπερβολική πίεση, ο δίσκος ενδέχεται να υποστεί ζημιά λόγω του κινδύνου.

ΠΑΝΤΟΤΕ να αντικαθιστάτε τον δίσκο αν το εργαλείο πέσει κάτω κατά τη λείανση.

ΠΟΤΕ μην χτυπάτε τον δίσκο λείανσης ή άλλους δίσκους πάνω στο τεμάχιο επεξεργασίας.

Αποτρέψτε την αναπήδηση ή το κόλλημα του δίσκου, ειδικά όταν εργάζεστε σε γωνίες, αιχμηρές ακμές κλπ. Αυτό μπορεί να προκαλέσει απώλεια ελέγχου και απότομες ανακρούσεις.

ΠΟΤΕ μην χρησιμοποιείτε αυτό το εργαλείο με δίσκους που κόβουν ξύλο ή άλλους δίσκους πριονίσματος. Με αυτά τα πριόνια, το εργαλείο μπορεί να παρουσιάσει έντονη ανάκρουση και να προκαλέσει τραυματισμούς.



Το βάθος μιας μονής τομής μπορεί να φθάσει έως τα 5 mm. Ρυθμίστε την πίεση στο εργαλείο, με τρόπο ώστε η ταχύτητα του εργαλείου να μην μειώνεται κατά τη χρήση του.

Αφού τελειώσετε την εργασία, απενεργοποιείτε πάντοτε το εργαλείο και περιμένετε μέχρι ο δίσκος να σταματήσει εντελώς πριν αφήσετε το εργαλείο.

Αν το εργαλείο χρησιμοποιείται συνεχώς μέχρι να αποφορτιστεί πλήρως το φυσίγγιο μπαταρίας, αφήστε το εργαλείο σε ηρεμία για 15 λεπτά πριν συνεχίσετε με φορτισμένη μπαταρία.

ΛΕΙΑΝΣΗ ΚΑΙ ΤΡΙΨΙΜΟ

ΠΑΝΤΟΤΕ να κρατάτε το εργαλείο γερά με το ένα χέρι στο σώμα του εργαλείου και το άλλο χέρι στην πλευρική λαβή 17. Ενεργοποιήστε το και εφαρμόστε τον δίσκο 10 στο τεμάχιο επεξεργασίας.

Κανονικά, προχωράτε την ακμή του δίσκου 10 σε γωνία περίπου 15 μοιρών σε σχέση με την επιφάνεια του τεμαχίου επεξεργασίας.



Αν ασκείτε βία, εφαρμόζετε υπερβολική πίεση ή αφήνετε τον δίσκο να καμφθεί, να κολλήσει ή να υποστεί βία κατά την κοπή, μπορεί να προκληθεί υπερθέρμανση του μοτέρ και επικίνδυνη ανάκρουση του εργαλείου.



Μόλις ολοκληρωθεί η εργασία κοπής, βεβαιωθείτε ότι ο δίσκος έχει σταματήσει εντελώς.

Στη συνέχεια μπορείτε να αφήσετε το εργαλείο σε μια επιφάνεια. Είναι επικίνδυνο να αφήνετε το εργαλείο σε μια επιφάνεια πριν το απενεργοποιήσετε. Αν υπάρχουν σκόνη ή ακαθαρσίες γύρω από το εργαλείο, αυτές μπορεί να απορροφηθούν από το εργαλείο.

Βεβαιωθείτε ότι ο δίσκος δεν έρχεται σε επαφή με το τεμάχιο επεξεργασίας. Ενεργοποιήστε το εργαλείο και κρατήστε το γερά. Περιμένετε το εργαλείο να φτάσει τη μέγιστη ταχύτητά του. Τώρα το μόνο που χρειάζεται είναι να ωθήσετε το εργαλείο προς τα εμπρός στην επιφάνεια του τεμαχίου επεξεργασίας, διατηρώντας το επίπεδο και προχωρώντας ομαλά μέχρι να ολοκληρωθεί η διαδικασία κοπής.

4_ΟΔΗΓΙΕΣ ΣΥΝΤΗΡΗΣΗΣ

ΚΑΘΑΡΙΣΜΟΣ, ΣΥΝΤΗΡΗΣΗ, ΛΙΠΑΝΣΗ, ΑΚΟΝΙΣΜΑ.

Αφαιρείτε την μπαταρία πριν από κάθε χειρισμό του εργαλείου.

Διατηρείτε το εργαλείο και το πλέγμα καθαρά, για να λειτουργούν αποτελεσματικά και με ασφάλεια.

Η υπερβολική ακαθαρσία του εργαλείου μπορεί να το κάνει να λειτουργεί ανεπαρκώς.

Σε περίπτωση που το ηλεκτρικό εργαλείο, παρά τις διεξοδικές διαδικασίες κατασκευής και ελέγχου, υποστεί ζημιά, η επισκευή πρέπει να ανατεθεί σε τεχνική υπηρεσία εξουσιοδοτημένη για τα εργαλεία Stayer.

Για απορίες ή αιτήματα για ανταλλακτικά, είναι απαραίτητο να δηλώνετε το μοντέλο του μηχανήματος που αναγράφεται στην πινακίδα χαρακτηριστικών του εργαλείου.

ΥΠΗΡΕΣΙΑ ΕΠΙΣΚΕΥΩΝ

Η τεχνική υπηρεσία θα σας συμβουλευσει σχετικά με απορίες που ίσως έχετε για την επισκευή και τη συντήρηση του προϊόντος σας, καθώς και για τα ανταλλακτικά. Για να βρείτε αναλυτικές απεικονίσεις και πληροφορίες σχετικά με τα ανταλλακτικά, μπορείτε επίσης να επισκεφτείτε τον διαδικτυακό τόπο: info@grupostayer.com

Η ομάδα τεχνικών συμβούλων μας θα χαρεί να σας καθοδηγήσει για την απόκτηση, εφαρμογή και ρύθμιση των προϊόντων και των παρελκομένων.

ΕΓΓΥΗΣΗ

Κάρτα εγγύησης Στην τεκμηρίωση που συνοδεύει αυτόν τον εξοπλισμό θα πρέπει να βρείτε την κάρτα εγγύησης. Θα πρέπει να συμπληρώσετε πλήρως την κάρτα και να την επιστρέψετε στον προμηθευτή μαζί με αντίγραφο της απόδειξης αγοράς ή του τιμολογίου και θα λάβετε απόδειξη.

Σημείωση: Αν δεν μπορείτε να βρείτε την κάρτα εγγύησης μέσα στην τεκμηρίωση, πρέπει να τη ζητήσετε από τον προμηθευτή σας.

Η εγγύηση περιορίζεται μόνο στα κατασκευαστικά ελαττώματα και λήγει αν εξαρτήματα έχουν αφαιρεθεί, υποστεί χειρισμό ή επισκευαστεί από άλλο πρόσωπο εκτός από τον κατασκευαστή.

ΜΕΤΑΦΟΡΑΣ

Οι περιλαμβανόμενες μπαταρίες ιόντων λιθίου υπόκεινται στις απαιτήσεις της νομοθεσίας για τα επικίνδυνα εμπορεύματα. Ο χρήστης μπορεί να μεταφέρει τις μπαταρίες οδικώς χωρίς περαιτέρω απαιτήσεις. Όταν μεταφέρονται από τρίτους (π.χ. εναέρια μεταφορά ή μεταφορική εταιρεία), πρέπει να τηρούνται ειδικές απαιτήσεις για τη συσκευασία και τη σήμανση. Για την προετοιμασία του αντικειμένου που αποστέλλεται, απαιτείται η συμβουλή ειδικού στα επικίνδυνα υλικά.

Αποστέλλετε τις μπαταρίες μόνο εφόσον το περίβλημά τους δεν έχει υποστεί ζημιά. Καλύψτε με ταινία ή αποκρύψτε τις ανοιχτές επαφές και συσκευάστε την μπαταρία με τρόπο ώστε να μην μπορεί να μετακινείται μέσα στη συσκευασία. Τηρήστε επίσης τους ενδεχομένως πιο λεπτομερείς εθνικούς κανονισμούς.

ΑΠΟΡΡΙΨΗ

Είναι υποχρεωτικό να υποβάλλετε όλα τα ηλεκτρικά εργαλεία, παρελκόμενα και συσκευασίες σε διαδικασία ανάκτησης που σέβεται το περιβάλλον.

Μόνο για τις χώρες μέλη της ΕΕ:

Μην πετάτε τα ηλεκτρικά εργαλεία στα απορρίμματα!



Σύμφωνα με την ευρωπαϊκή οδηγία 2012/19/ΕΕ σχετικά με τα απόβλητα ηλεκτρικού και ηλεκτρονικού εξοπλισμού, μετά την ενσωμάτωσή της στο εθνικό δίκαιο, πρέπει να συλλέγονται χωριστά για να υποβάλλονται σε οικολογική ανακύκλωση.

Συστοιχίες μπαταριών/μπαταρίες: Λιθίου-ιόντος.

Τηρείτε τις οδηγίες της ενότητας «Μεταφορά». Μην απορρίπτετε τις συστοιχίες μπαταριών/μπαταρίες σε οικιακά απορρίμματα, φωτιά ή νερό. Οι συστοιχίες μπαταριών/μπαταρίες πρέπει να συλλέγονται, να ανακυκλώνονται ή να απορρίπτονται με τρόπο φιλικό προς το περιβάλλον.



Μόνο για τις χώρες της ΕΚ:

Οι ελαττωματικές ή άδειες συστοιχίες μπαταριών/μπαταρίες πρέπει να ανακυκλώνονται σύμφωνα με την οδηγία 2006/66/ΕΕ.

Διατηρούμε το δικαίωμα τροποποίησης.

5_ΝΟΜΙΚΟΙ ΚΑΝΟΝΙΣΜΟΙ

ΤΕΧΝΙΚΑ ΧΑΡΑΚΤΗΡΙΣΤΙΚΑ

B1	= Μπαταρία
n	= Αριθμός περιστροφών χωρίς φορτίο
D _{max}	= Μέγιστη διάμετρος δίσκου
	= Μάζα
LWA	= Στάθμη ακουστικής ισχύος
LPA	= Στάθμη ακουστικής πίεσης
	= Δονήσεις
	= Χρόνος φόρτισης

Οι τιμές που αναφέρονται ισχύουν για ονομαστικές τάσεις [U] 230/240 V ~ 50/60 Hz - 110/120 V ~ 60Hz. Για χαμηλότερη τάση και μοντέλα για συγκεκριμένες χώρες, αυτές οι τιμές μπορεί να διαφέρουν. Προσέξτε τον αριθμό είδους στην πινακίδα τύπου του μηχανήματος. Οι εμπορικές ονομασίες των επιμέρους μηχανημάτων ενδέχεται να διαφέρουν.

CONDICIONES GENERALES DE LA GARANTÍA

En el grupo STAYER IBERICA S.A. (en adelante "STAYER"), se realizan unos estrictos procesos de control, para que todos productos cumplan con los parámetros de seguridad y calidad requeridos.

Para entender el ámbito de aplicación de este escrito, diferenciamos:

- Consumidores o usuarios, como las personas físicas que actúan con un propósito ajeno a su actividad comercial, empresarial, oficio o profesión. Son también consumidores a efectos de esta norma las personas jurídicas y las entidades sin personalidad jurídica que actúen sin ánimo de lucro en un ámbito ajeno a una actividad comercial o empresarial.

- Profesionales, como aquellos que sacan un rédito comercial, laboral o empresarial con la utilización de cualquier tipo de producto de la marca STAYER.

STAYER ofrece una garantía para todas las herramientas electroportátiles, de jardín y equipos de soldadura con arreglo a las siguientes condiciones.

1- STAYER ofrece una garantía de 36 meses contra defectos de fabricación o faltas de conformidad para el usuario o consumidor, teniendo en cuenta que este fallo de fabricación tiene que ser fácilmente visible o comprobable, ya que se analizará dicho producto en nuestros laboratorios para analizar dicha disconformidad. En el caso de que el producto en cuestión haya estado sometido a un uso industrial, profesional o similar, dicha garantía se limita exclusivamente a 12 meses desde que se realizó la compra por parte del primer comprador.

2- Los siguientes casos no están contemplados en la garantía:

a. Defecto en el producto, derivados de la no aplicación de las medidas de seguridad y de mantenimiento del producto, indicadas en su manual de instrucciones.

b. Que la herramienta haya sido dañada, debido a que se han utilizado accesorios, consumibles o repuestos de otras marcas, no compatibles con el modelo original de STAYER o defectuosos que provoquen daños en el equipo o herramienta.

c. Que la máquina o producto haya sido manipulada, modificada o reparada por personal ajeno al Grupo STAYER o a sus Servicios de Asistencia Técnica Autorizados.

d. Variaciones mínimas de las características del producto, que no influyan en su correcto funcionamiento y en el valor del producto.

e. Productos que hayan sido conectados con una tensión o voltaje diferente a la indicada en las características del equipo, provocando un fallo eléctrico.

f. Cualquier producto que haya sufrido algún desgaste en alguna de sus piezas, por el uso normal de la herramienta, siendo esta pieza un consumible,

accesorios o elemento sujeto al desgaste que debería de cambiarse por su propio uso por parte del usuario.

g. Cualquier producto que presente una falla, debida a un manejo inadecuado de la herramienta, incompatible con los usos o aplicaciones indicadas en el manual de la herramienta.

h. Productos que presenten una falla debida a que el propietario no ha cumplido con el mantenimiento correcto de la herramienta. El comprador es el encargado de realizar los mantenimientos del producto que compra, para respetar su vida útil.

i. Los accesorios y consumibles de las herramientas, debido a que tienen una vida limitada y se desgastan en condiciones normales por su uso.

3- Para que se aplique el proceso de reclamación de la garantía, antes que nada se deberá rellenar el formulario de reparación en formato físico o digital, y tramitarlo directamente con el vendedor del producto o con los Servicios de Asistencia Técnica Autorizados correspondientes. Se deberá adjuntar una copia del justificante de compra, donde se vea claramente la fecha en la que se produjo la compra. Los gastos de envío no estarán cubiertos en el caso de que se envíe la herramienta al vendedor o al servicio técnico sin haberlo tramitado con anterioridad.

4- En el caso de que los Servicios de Asistencia Técnica Autorizados de STAYER, no detecten una falta de conformidad o un fallo de fabricación, STAYER no se hará cargo de los gastos de envío, ni de comprobación de dicha anomalía.

5- Queda prohibido la cesión de la actual garantía, no se aplicará en equipos de segunda mano.

6- Durante la aplicación de la garantía por faltas de conformidad o fallos de fabricación, el equipo a reparar quedará bajo custodia en las instalaciones STAYER o los Servicios de Asistencia Técnica Autorizados, sin derecho por parte del consumidor de obtener un equipo de sustitución durante el periodo de reparación.

7- Para proceder a eliminar las faltas de conformidad o fallos de fabricación incluidos en las condiciones de la garantía, STAYER se limitará a reparar o sustituir todas las piezas necesarias de forma gratuita para que la herramienta o equipo funcione correctamente acorde a los parámetros de calidad y seguridad. STAYER se reserva el derecho de poder sustituir el equipo por uno similar en casos donde no sea posible la reparación del equipo.

Puede encontrar esta información en otros idiomas en:

<https://www.stayer.es/>

WARRANTY GENERAL CONDITIONS

In the STAYER IBERICA GROUP S.A. (from now on "STAYER"), strict control processes are conducted to comply with the security and quality required.

To understand the application area of this text, we differentiate the following users:

- Users or consumers, as private individuals whose acts are not related to their main commercial, business activity or their main profession or trade. Legal persons and entities without legal personality which act with non-profit means in an unrelated commercial or corporate environment.

- Professionals, whom obtain commercial, business or working profits by using any STAYER product.

STAYER offers a guarantee for all of its power tools, garden tools and welding tools, subject to the following conditions:

1- STAYER offers a 36 month guarantee against manufacturing defects or consistency issues, bearing in mind that any issue must be easily visible or provable, as the product will be tested at our labs to verify said issues. If the product has been subjected to industrial or professional use, said guarantee will cover exclusively 12 months since the first buyer acquired the product.

2- The following cases are exempt from the guarantee:

a. Any kind of defect or malfunctioning caused by not applying the safety and maintenance instructions given in the User's guide.

b. Any damage caused by using other brand's accessories, incompatible accessories with the tool model or faulty accessories.

c. Any manipulation, modification or repair conducted by staff unrelated to STAYER or its associated Technical Support Services.

d. Products with minimal deviations from the features that do not impact on the tool's optimal performance and its value.

e. Products which have been connected to a different voltage tension grid than the one stated on the tool's features, causing an electrical failure.

f. Products or components which have suffered wear due to the normal use of the tool, being said components consumables, accessories or components subject to wear that must be replaced by the owner.

g. Products that show any kind of misuse or application which deviates from its original intended uses, listed in the Users guide.

h. Products that show lack of correct maintenance from the owner. The owner is responsible for the tool's maintenance in order to preserve its service life.

i. Accessories and tool consumables, as their intended use has a limited service life that includes wear.

3- In order to claim the guarantee rights, the tool owner must first fill the repair order either digitally or physically, and process it with the tool's vendor or the Authorized Technical Support Services before shipping the tool. A copy of the purchase receipt or invoice must be attached to the form where the purchase date can clearly be seen. Shipping costs are not included if the product is delivered to the vendor or the Technical Support Services without processing the repair form first.

4- If the Authorized Technical Support or STAYER is unable to locate the defect or issue, STAYER will not assume the shipping costs, nor the costs derived from testing the tool to locate the issue.

5- Guarantee transfer is completely forbidden, the guarantee does not cover second-hand products.

6- During the guarantee application due to manufacturing defects or consistency issues, the product will remain under STAYER's custody in its facilities or its Authorized Technical Support Services. During this period of time the tool's owner is not entitled to receive a substitution tool in place of the product that is being repaired.

7- In order to correct the manufacturing defects or consistency issues contemplated in the guarantee terms, STAYER will only repair or substitute all the necessary components free of charge in order for the tool to perform according to the quality and safety standards. STAYER withholds the right to substitute the product for a similar one in cases where reparations would not be possible.

You can find this information in other languages at:

<https://www.stayer.en/>



STAYER



STAYER

Área Empresarial Andalucía - Sector I
Calle Sierra de Cazorla nº7
C.P: 28320 Pinto (Madrid) SPAIN
info@grupostayer.com
www.grupostayer.com

