

Wärmepumpen

# Zukunftssicher und klimafreundlich: Umweltwärme

Systeminfo

flexoTHERM exclusive  
flexoCOMPACT exclusive  
aroTHERM plus  
aroTHERM Split  
recoCOMPACT exclusive  
versoTHERM plus



**Vaillant** Komfort für mein Zuhause

# Für Ihr Zuhause und mehr Freiheit

Bis heute treibt uns das, was unser Firmengründer Johann Vaillant 1874 gesagt hat, weiter an. Tag für Tag entwickeln rund 16.000 Mitarbeitende wirtschaftliche, energieeffiziente und umweltfreundliche Systeme zum Heizen, Lüften und zur Warmwasserbereitung. Immer mit dem Qualitätsversprechen einer deutschen Traditionsmarke – einer Marke, die nicht nur mit der Zeit geht, sondern ihr sogar immer ein Stück weit voraus ist.

Heute umfasst unser Portfolio eine große Auswahl an unterschiedlichen Wärmepumpen. Die Nutzung von kostenloser Umweltwärme bringt mehr Unabhängigkeit von fossilen Brennstoffen mit sich und ist damit eine sehr zukunftssichere Entscheidung. Wir bieten Wärmepumpen sowohl für den Neubau wie auch für die klimabewusste Modernisierung. Kurzum: für jedes Zuhause – auch für Ihres.

„Sei innovativ,  
hör auf deine  
Kunden.“

**Johann Vaillant**  
Firmengründer



## Warum eine Wärmepumpe?

S. 4

- Alle Vorteile der Technologie auf einen Blick
- Die beste Wahl: Wärmepumpen von Vaillant
- Interessante Fakten

## Systeme für jedes Zuhause

S. 6

- Kurz erklärt: Energiequellen Luft, Erde und Wasser
- Überblick Wärmepumpenportfolio

## Flexible Wärmepumpen

S. 8

- Für alle Wärmequellen: flexoTHERM exclusive
- Inklusive Warmwasserspeicher: flexoCOMPACT exclusive
- Beispielsystem mit Photovoltaik und Lüftung

## Außen aufgestellte Wärmepumpen

S. 10

- Klimabewusst modernisieren: aroTHERM plus
- Top-Preis-Leistungs-Verhältnis: aroTHERM Split
- Beispielsystem für den wirtschaftlichen Einstieg

## Innen aufgestellte Wärmepumpen

S. 12

- All-in-one-Wärmepumpe: recoCOMPACT exclusive
- Für den hohen Warmwasserbedarf: versoTHERM plus
- Beispielsystem mit Photovoltaik und integrierter Lüftung

## Systemergänzungen

S. 14

- Hybridsystem: Wärmepumpe mit Gas-Brennwertgerät
- Photovoltaik für mehr Unabhängigkeit
- Intelligente Regelungssysteme und Energiemanagement
- Kontrollierte Wohnraumlüftungen
- Speicher für individuellen Warmwasserkomfort

## Service

S. 16

- Gut informiert von Anfang an
- Serviceangebot rund um Ihre Wärmepumpe

## Technische Daten

S. 18

# Ihre Entscheidung für mehr Unabhängigkeit



Planen Sie die Zukunft mit ein! Die Unabhängigkeit von fossilen Brennstoffen wird immer wichtiger – und mit einer Wärmepumpe sind Sie auf der sicheren Seite. Die Nutzung von Umweltwärme hat sich im Neubau wie auch bei der Modernisierung durchgesetzt.

## Nachhaltigkeit inklusive

Wussten Sie, dass ein Großteil aller CO<sub>2</sub>-Emissionen in Deutschland durch die Heizung und die Warmwasserbereitung entsteht? Zeit, daran etwas zu ändern! Mit einer Wärmepumpe können Sie im Vergleich zu einer Gasheizung rund die Hälfte dieser Emissionen direkt reduzieren und das Klima schützen.

## Auf der sicheren Seite

In Deutschland sind die gesetzlichen Anforderungen an energieeffiziente Heiztechnik besonders hoch – und werden darüber hinaus immer weiter verschärft. Mit einer Wärmepumpe erfüllen Sie die strengen Vorgaben des Gebäudeenergiegesetzes (GEG) problemlos.

## Kühlung möglich

Ist das Heizsystem vom Fachbetrieb entsprechend ausgelegt, können unsere Wärmepumpen sogar kühlen. Hierfür wird der Kältekreislauf umgekehrt – und Sie genießen im Sommer um bis zu 3°C kühlere Temperaturen im ganzen Haus.

## Photovoltaik lohnt sich

Kombinieren Sie eine Wärmepumpe mit einer Photovoltaikanlage, werden Sie unabhängiger von Energieversorgern. Die Wärmepumpe wird durch den selbst erzeugten Strom betrieben – und die Eigenverbrauchsquote nebenbei erhöht.

## Chance auf Förderung

Da Wärmepumpen eine zentrale Rolle für die Energiewende in Deutschland spielen, sind attraktive Förderungen möglich. Die entsprechenden Voraussetzungen und Förderrichtlinien werden jedoch stetig aktualisiert. Mit uns bleiben Sie immer auf dem Laufenden.



Aktuelle Infos finden Sie in unserem Ratgeber: [www.vai.vg/beg](http://www.vai.vg/beg)



## Immer die beste Wahl: Vaillant Wärmepumpen

### Langlebige Qualität

Bei uns können Sie sich auf beste Qualität verlassen, denn unsere Wärmepumpen durchlaufen in der Entwicklungsphase über 300 Tests. Simulationen von extremen Witterungsverhältnissen beispielsweise stellen sicher, dass unsere Wärmepumpen immer effizient arbeiten.

### Modernisierung möglich

Unsere Wärmepumpen sind nicht nur im Neubau ideal – auch für die klimabewusste Modernisierung sind sie die perfekte Lösung. Die Erweiterung einer bestehenden Heizung zu einem nachhaltigen Hybridsystem ist ebenfalls möglich.

### Leiser Betrieb

Das freut nicht nur Sie, sondern auch Ihre Nachbarn: Unsere Wärmepumpen gehören zu den leisesten auf dem Markt. Dadurch sind sie auch für den Einsatz in eng bebauten Wohngebieten ideal geeignet.

### Ausgezeichneter Service

Auch nach der Installation sind wir an 365 Tagen im Jahr für Sie da. Bestes Beispiel: Unser Werkskundendienst wurde im Rahmen einer unabhängigen Kundenbefragung vom TÜV Saarland überprüft und wiederholt mit dem Qualitätssiegel „TÜV Service tested sehr gut“ ausgezeichnet.

# 54 t

Die CO<sub>2</sub>-Einsparungen durch eine Wärmepumpe sind enorm. Gerechnet auf eine Laufzeit von 20 Jahren werden rund 54 Tonnen weniger CO<sub>2</sub> produziert.

# 300 Tests

In der Entwicklung müssen unsere Wärmepumpen über 300 Tests bestehen, bis sie auf den Markt kommen und bei Ihnen zu Hause installiert werden.

# 20.000 h

Die wichtigsten Bauteile unserer Wärmepumpen werden in Dauertests bis zu 20.000 Stunden geprüft.

# Für jedes Zuhause die Passende

Luft, Erde oder Grundwasser? Jede der drei Energiequellen hat ihre individuellen Vorteile und Besonderheiten. Welche Wärmepumpe für Sie infrage kommt, hängt dabei von den Gegebenheiten vor Ort und Ihren individuellen Wünschen ab.

## Wärmequelle Luft

**Luft/Wasser-Wärmepumpen** nutzen die Außenluft als Wärmequelle. Die Erschließung ist einfach, denn aufwendige Bohrungen oder Gartenumgrabungen sind nicht erforderlich. Alle unsere Wärmepumpen sind für die Wärmequelle Luft geeignet. Wir haben sowohl für die Innen- als auch für die Außenaufstellung die passende Lösung – je nachdem, wie viel Platz Ihr Haus und Ihr Grundstück bieten.

- Freie Wahl der Aufstellung
- Beachtung der Lärmschutzverordnung (TA Lärm)

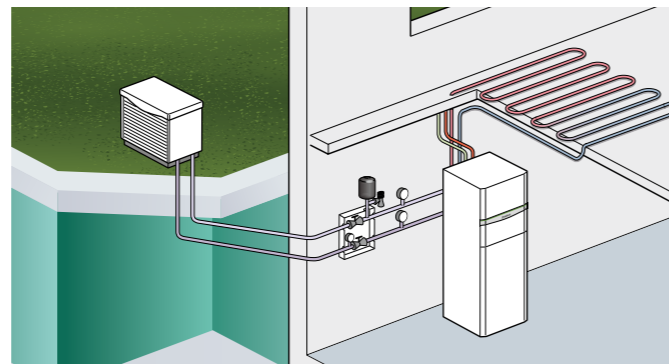

Luftkollektor außen, Wärmepumpe innen

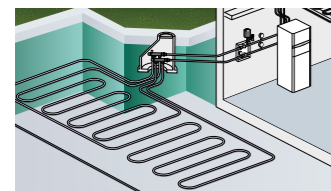

Erdkollektor

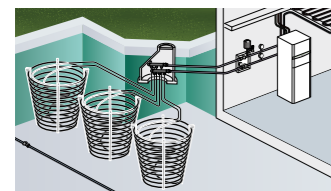

Erdwärmekörper

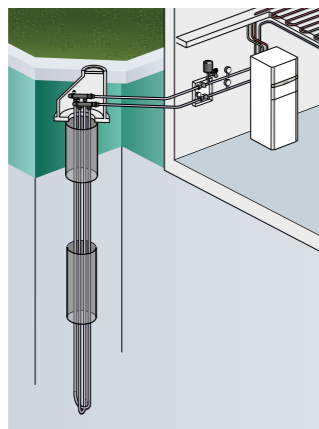

Erdsonde

## Wärmequelle Erde

**Sole/Wasser-Wärmepumpen** arbeiten besonders effizient und sparen Betriebskosten, da die Temperaturen im Erdreich das ganze Jahr über konstant hoch sind. Die Wärme wird über Erdkollektoren, über Erdwärmekörper oder über in den Boden eingebrachte Erdsonden gewonnen.

- Aufstellung Wärmepumpe: innen
- Bauliche Maßnahmen erforderlich
- Bei Erdsondenbohrung Genehmigung der Unteren Wasserbehörde nötig
- Bei Bohrungen ab 100 m Tiefe: Berücksichtigung des Bergrechts, zusätzliche Genehmigung erforderlich

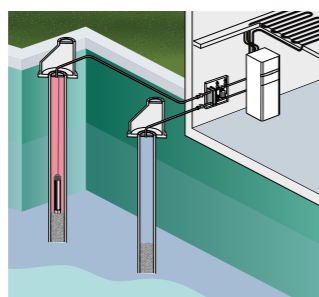

Saug- und Schluckbrunnen

## Wärmequelle Wasser

Sollte sich Ihr Grundstück für einen Saug- und Schluckbrunnen eignen, kann eine **Wasser/Wasser-Wärmepumpe** die beste Lösung sein. Dies ist zwar eher selten der Fall, aber eine Prüfung lohnt sich.

- Aufstellung Wärmepumpe: innen
- Genehmigung für Saug- und Schluckbrunnen erforderlich
- Wasseranalyse zur Feststellung der Eignung im Vorfeld nötig



Mehr Infos zur Technik finden Sie unter [www.vai.vg/technik-waermepumpe](http://www.vai.vg/technik-waermepumpe).

## Unsere Wärmepumpen

Für jedes Zuhause: Wir bieten Ihnen eine große Auswahl an Wärmepumpen zur nachhaltigen Erzeugung von Wohnwärme und Warmwasser. Dabei sollten Sie vorab einige Fragen berücksichtigen:

- Wie viel Platz steht in Ihrem Haus und auf Ihrem Grundstück zur Verfügung?
- Welcher Aufstellort kommt für die Wärmepumpe infrage: eher innen oder außen?
- Ist im Keller oder Technikraum Platz für einen separaten Warmwasserspeicher, oder bietet sich eine Wärmepumpe mit integriertem Speicher an?



flexoTHERM exclusive

flexoCOMPACT exclusive

aroTHERM plus

aroTHERM Split

recoCOMPACT exclusive

versoTHERM plus

		flexoTHERM exclusive	flexoCOMPACT exclusive	aroTHERM plus	aroTHERM Split	recoCOMPACT exclusive	versoTHERM plus
Wärmequelle	Luft	●	●	●	●	●	●
	Erde	●	●				
	Wasser	●	●				
Aufstellung der Wärmepumpe	innen	●	●	○	○	●	●
	außen	○	○	●	●		
Warmwasserbereitung	integriert		185-l-Speicher			225-l-Speicher	
	separat	●		●	●		●
Lüftung inklusive						●	
App-Steuerung inklusive		●	●			●	
Green iQ Label		●	●			●	

○ Die Inneneinheit (Hydraulikeinheit) wird platzsparend im Keller oder Technikraum aufgestellt.

● Bei Einsatz als Luft/Wasser-Wärmepumpe wird die Außeneinheit (Luftkollektor) außen aufgestellt.



Detaillierte Infos zu unseren Wärmepumpen finden Sie auch unter [www.vai.vg/waermepumpen](http://www.vai.vg/waermepumpen).

! Zu den konkreten Anforderungen an das Grundstück und den erforderlichen behördlichen Genehmigungen berät Ihr Heizungsfachbetrieb Sie gerne.

# Bestleistung in Komfort und Nachhaltigkeit

Unsere **innen aufgestellten** flexoTHERM exclusive und flexoCOMPACT exclusive können **jede Energiequelle** nutzen. In der Grundausstattung sind sie Sole/Wasser-Wärmepumpen – hierfür müssen Erdarbeiten für eine Erdsonde, -kollektoren oder -wärmekörbe eingeplant werden. Eine besonders hochwertige Luft/Wasser-Wärmepumpe entsteht in Kombination mit dem Luftkollektor aroCOLLECT. Dieser wird im Garten aufgestellt und arbeitet sehr leise. Zu Wasser/Wasser-Wärmepumpen, die die Wärmeenergie aus dem Grundwasser nutzen, werden sie mit dem Grundwasserkollektor fluoCOLLECT.

## Unsere Premium-Wärmepumpen: flexoTHERM exclusive und flexoCOMPACT exclusive

**GREEN iQ** Unsere flexoTHERM exclusive und flexoCOMPACT exclusive verbinden klimaschonende Wärmeerzeugung mit smarter Systemsteuerung und werden nachhaltig in Deutschland produziert. Dafür wurden sie mit unserem Green iQ Label ausgezeichnet. Das Internetmodul für die praktische App-Steuerung gehört bereits zur Grundausstattung.

 Flexibler Einsatz im Neubau und als Luft/Wasser-Wärmepumpe ideal für die Modernisierung



flexoTHERM exclusive mit uniSTOR exclusive



flexoCOMPACT exclusive

### Gewährt alle Optionen: flexoTHERM exclusive

Unsere flexoTHERM exclusive gibt Ihnen bei der Warmwasserbereitung alle Freiheiten. Sie kann flexibel mit einem Speicher kombiniert werden, der zu Ihrem individuellen Bedarf passt. Wir bieten hierfür eine Vielzahl an Warmwasserspeichern in verschiedenen Größen.

### Warmwasser inklusive: flexoCOMPACT exclusive

Die flexoCOMPACT exclusive liefert höchsten Heizkomfort und warmes Wasser in einem Gerät. Der integrierte 185-Liter-Warmwasserspeicher aus Edelstahl deckt problemlos den normalen Bedarf von drei bis vier Personen. Mit einem Platzbedarf von nur 0,35m<sup>2</sup> ist sie ideal für kleine Aufstellräume.

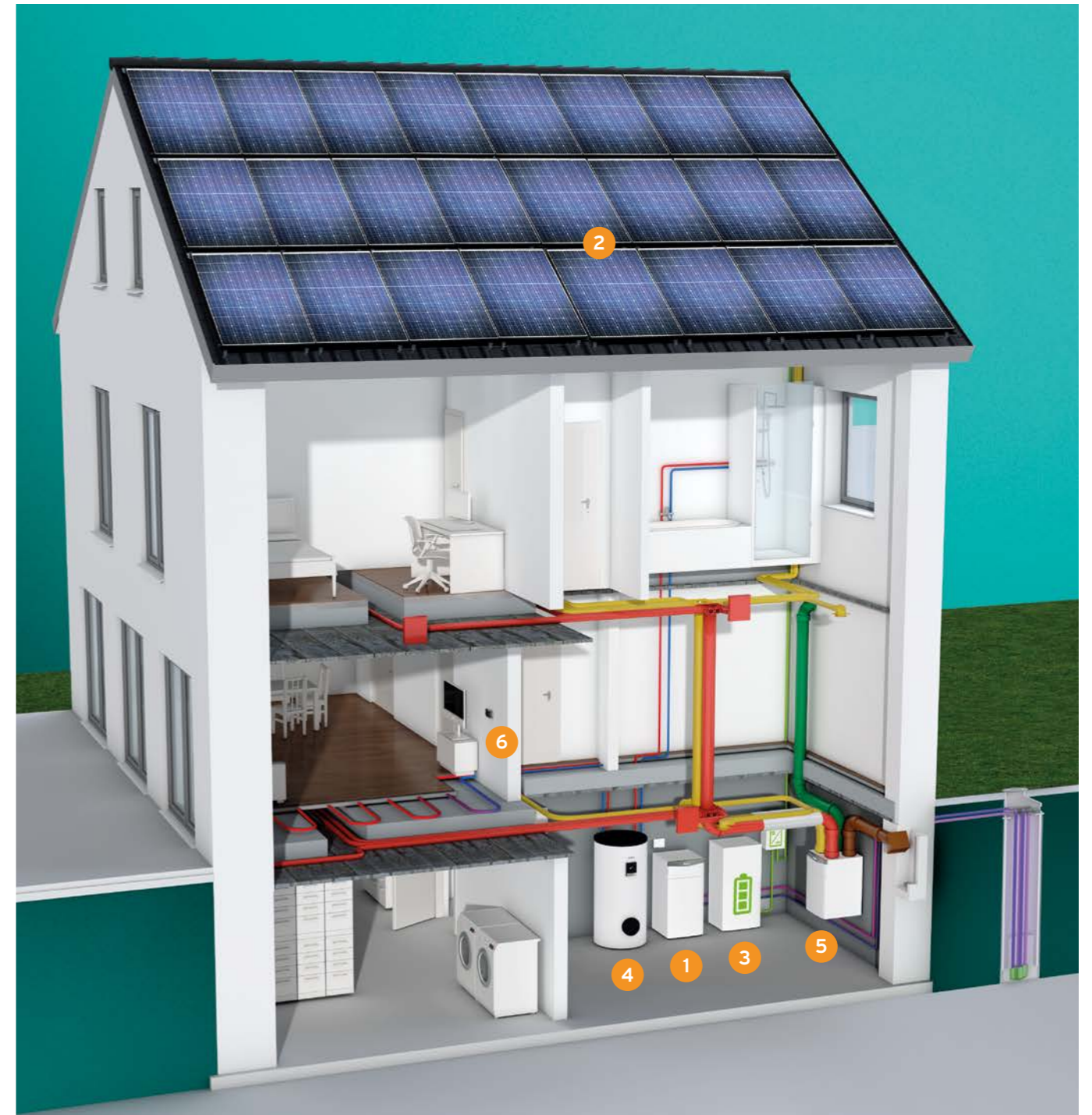

### Für mehr Unabhängigkeit: flexoTHERM exclusive mit Photovoltaik

Indem Wärmepumpen durch selbst erzeugten Strom betrieben werden, wird das System umweltfreundlicher – und Sie unabhängiger von steigenden Energiepreisen. Zu unserer **flexoTHERM exclusive** (1) als Sole/Wasser-Wärmepumpe mit Erdsondenbohrung sind die **Photovoltaikanlage auroPOWER** (2) und ein **Batteriespeicher** (3) die perfekte Ergänzung. Dieser speichert überschüssigen Strom für die spätere Verwendung. Mit dem **Warmwasserspeicher uniSTOR exclusive** (4) lässt sich auch ein höherer Warmwasserbedarf abdecken. Für frische Luft und ein angenehmes Raumklima sorgt unsere **zentrale Lüftung recoVAIR** (5). Gesteuert wird das Gesamtsystem mit dem **Systemregler sensoCOMFORT** (6) – auf Wunsch auch bequem per App. Mehr über unsere Systemergänzungen erfahren Sie auf Seite 14/15.

# Umweltwärme einfach nutzen

Wer eine schnell installierbare und effiziente **Luft/Wasser-Wärmepumpe** sucht, trifft mit unseren **außen aufgestellten** Wärmepumpen aroTHERM plus und aroTHERM Split die perfekte Wahl. Beide nehmen nur 0,5m<sup>2</sup> Stellfläche im Garten ein, und auch die kompakte Inneneinheit spart Platz im Haus. Durch ihren besonders leisen Betrieb sind sie ideal für dicht bebaute Wohngebiete.

## Besonders nachhaltig: aroTHERM plus



Unsere aroTHERM plus in Monoblock-Bauweise arbeitet sehr sparsam und ist durch ihr natürliches Kältemittel besonders klimafreundlich. Die Wärmepumpe wird außen aufgestellt, die kompakte Inneneinheit im Haus. Die Verbindung nach drinnen erfolgt über gedämmte Heizwasserleitungen. Die aroTHERM plus liefert hohen Heiz- und Warmwasserkomfort für Ihr Zuhause und kann als alleiniger Wärmeerzeuger genutzt oder in Ihr bestehendes Heizsystem integriert werden. Ein weiterer, kaum hörbarer Vorteil: Sie ist eine der leisesten Wärmepumpen ihrer Klasse.

 Durch hohe Heizungsvorlauftemperatur geeignet für die Modernisierung

aroTHERM plus (hier mit 3 kW Leistung)

## Hohe Energieeffizienz, fairer Preis: aroTHERM Split

Unsere aroTHERM Split mit Kältemittel-Split-Technologie besteht aus einer Außen- und einer kompakten Inneneinheit. Diese werden über Kältemittelleitungen, die ohne großen Aufwand verlegt werden können, miteinander verbunden. Ihre hohe Effizienz und das gute Preis-Leistungs-Verhältnis machen die aroTHERM Split besonders wirtschaftlich. Auch optisch ist sie eine wirklich gute Wahl: Sie wurde mit dem iF Design Award ausgezeichnet.





 Ideal für den Neubau und die Modernisierung im Hybridsystem

Mehr Infos zu Hybridsystemen finden Sie auf Seite 14.



aroTHERM Split (hier mit 7 kW Leistung)

## Perfektes Team: aroTHERM plus mit Hydraulikeinheit

Die außen aufgestellte Wärmepumpe **aroTHERM plus**  (hier mit 12 kW Leistung) ist in Kombination mit dem innen aufgestellten **Hydrauliktower uniTOWER plus**  ein einfaches und platzsparendes System zur Erzeugung von Wohnwärme und Warmwasser. Der nur kühlschrankgroße uniTOWER plus enthält alle Hydraulikkomponenten und stellt mit seinem integrierten 190-Liter-Speicher Warmwasser für bis zu vier Personen bereit. Für den höheren Bedarf bieten wir alternativ eine wandhängende Hydraulikstation und passende Warmwasserspeicher. Gesteuert wird das System mit dem **Systemregler sensoCOMFORT** , kombiniert mit unserem **Internetmodul sensoNET**  auch komfortabel per App. Mehr über unsere Systemergänzungen erfahren Sie auf Seite 14/15.



# Mehr Platz in Ihrem Garten

Unsere **Luft / Wasser-Wärmepumpen** recoCOMPACT exclusive und versoTHERM plus wurden für die **Innenaufstellung** entwickelt: Die Luft wird über Luftkanäle durch die Hauswand zugeführt. Die gesamte Wärmepumpentechnik befindet sich im Gebäude, sodass Sie Ihre Gartenfläche völlig frei nutzen können.

## All-in-one-Komfort: recoCOMPACT exclusive



recoCOMPACT exclusive

**GREEN IQ** Mit unserer recoCOMPACT exclusive entscheiden Sie sich für ein platzsparendes Gesamtsystem. Eine Wärmepumpe, eine kontrollierte Wohnraumlüftung und ein 225-Liter-Speicher sind in ein Gehäuse integriert. Im Vergleich zu einzeln installierten Komponenten sparen Sie so rund 1m<sup>2</sup> Fläche. Die recoCOMPACT exclusive arbeitet sehr energiesparend und trägt das Vaillant Green IQ Label für nachhaltige und intelligent vernetzte Produkte – das Internetmodul für die App-Steuerung ist im Lieferumfang schon enthalten.

 Platzsparendes System für den Neubau

## Für mehr warmes Wasser: versoTHERM plus

Das modulare Konzept unserer versoTHERM plus ermöglicht eine individuelle Warmwasserversorgung ganz nach Ihrem Bedarf. Sie kann flexibel mit einem unserer Warmwasserspeicher kombiniert werden. Möchten Sie mit der versoTHERM plus auch lüften, kann Ihr Heizungsfachbetrieb die Wärmepumpe einfach um einen Fortluftadapter und unser zentrales Lüftungsgerät recoVAIR ergänzen – und Sie beste Luftqualität genießen.

 Gute Wahl für den Neubau bei hohem Warmwasserbedarf



versoTHERM plus mit Warmwasserspeicher unISTOR plus



### Kompakte Lösung: recoCOMPACT exclusive mit Photovoltaik

Die innen aufgestellte Luft / Wasser-Wärmepumpe **recoCOMPACT exclusive** (1) mit integriertem Lüftungssystem ist ideal für den Neubau und punktet hier mit ihrer platzsparenden Bauweise. Maximal effizient arbeitet sie, wenn ein Teil des Betriebsstroms mit der **Photovoltaikanlage auroPOWER** (2) selbst produziert wird. Stromüberschüsse speichern Sie mit einem optionalen **Batteriespeicher** (3) für die spätere Verwendung. Für eine komfortable Steuerung des Systems, wahlweise auch per App, sorgt unser **Systemregler sensoCOMFORT** (4). Mehr über unsere Systemergänzungen erfahren Sie auf Seite 14/15.

# Im Team am besten

Mit den passenden Systemergänzungen können Sie das Maximum aus Ihrer Wärmepumpe herausholen: von mehr individuellem Wohnkomfort über eine höhere Effizienz bis hin zu niedrigeren Energiekosten. Wir bieten Ihnen alle Komponenten aus einer Hand.



## Starkes Doppel: Wärmepumpe und Photovoltaik

Erzeugen Sie mit einer Photovoltaikanlage Ihren eigenen Strom, kann dieser direkt für den Betrieb Ihrer Wärmepumpe genutzt werden – eine echte **Win-win-Situation**.

- Steigerung der Eigenverbrauchsquote
- Nachhaltiges und vom Energiemarkt unabhängiges System
- Photovoltaikmodule made in Germany mit 25 Jahren Produkt- und Leistungsgarantie



Mehr zum Thema lesen Sie in unserem Ratgeber Photovoltaik: [www.vai.vg/pvmodule](http://www.vai.vg/pvmodule)

## Smart vernetzt: intelligente Regelungen

Moderne Regelungssysteme machen sich nicht nur durch ein großes **Plus an Komfort** bezahlt, sondern auch durch eine **Senkung der Energiekosten**. Der Systemregler sensoCOMFORT steuert unsere Wärmepumpen sowie das Zusammenspiel aller Systemergänzungen. In Verbindung mit dem Internetmodul sensoNET haben Sie noch mehr smarte Möglichkeiten:

- Bequeme App-Steuerung der Heizung
- Effizientes Energiemanagement
- Integration in Smart Home Systeme



Alle smarten Möglichkeiten finden Sie in unserem Ratgeber zu vernetzten Systemen: [www.vai.vg/smart-home](http://www.vai.vg/smart-home)



## Alternative: Hybridsystem mit Wärmepumpe und Gas-Brennwertgerät

Sollte der alleinige Einsatz einer Wärmepumpe in Ihrem Zuhause nicht möglich sein, bietet ein Hybridsystem mit Gas-Brennwertgerät eine schnell realisierbare, zukunftssichere Alternativlösung. Sie können Ihr bestehendes Heizsystem in kurzer Zeit um erneuerbare Energie erweitern.



Mehr Infos dazu lesen Sie im Ratgeber Hybridheizungen: [www.vai.vg/hybrid](http://www.vai.vg/hybrid)

## Für ein optimales Raumklima: kontrollierte Wohnraumlüftung

Jederzeit **saubere, frische Luft** im ganzen Haus genießen und gleichzeitig **Energie sparen**? Erweitern Sie Ihre Wärmepumpe um unsere kontrollierte Wohnraumlüftung recoVAIR! Wir bieten für den Neubau wie auch für die Modernisierung die passenden zentralen und dezentralen Lüftungsgeräte. Beide Lüftungssysteme stecken voller Vorteile.

- Feuchtigkeit, Schadstoffe und Gerüche werden zuverlässig abgeleitet.
- Dank effizienter Wärmerückgewinnung reduziert sich die Heizlast um bis zu 30%.
- Eine gute Belüftung schützt Ihre Gesundheit und die Bausubstanz Ihres Zuhauses gleichermaßen.



Details zu unseren Lüftungssystemen erfahren Sie in unserem Ratgeber Lüftung: [www.vai.vg/lueftungsanlagen](http://www.vai.vg/lueftungsanlagen)



## Unsere Wärmepumpen



## Warmwasser für jeden Bedarf: unsere Speicher

Für unsere Wärmepumpen ohne integrierte Warmwasserbereitung bieten wir viele unterschiedliche Speicher an.

- Jederzeit warmes Wasser
- Bedarfsgerechte Warmwasserversorgung für die ganze Familie
- Individuelle Speichergrößen und Möglichkeiten



Eine Übersicht über alle Speicher finden Sie hier: [www.vai.vg/speichersysteme](http://www.vai.vg/speichersysteme)



# Alle Services rund um Ihre Wärmepumpe

Nicht nur unsere große Auswahl an modernen Wärmepumpen überzeugt – unser Angebot wird durch ein umfangreiches passendes Serviceportfolio für Sie komplett. Von unserem Fördergeld Service über die jährliche Wartung bis hin zu unserem ausgezeichneten Werkskundendienst: Auf uns können Sie sich verlassen.

## Von Anfang an gut beraten



### Fragen und Antworten: Kundenforen

In unseren Kundenforen können Sie Vaillant Technik vorab direkt vor Ort erleben. Unsere zertifizierten Systemberaterinnen und -berater helfen Ihnen gerne persönlich weiter und beantworten alle Fragen rund um Ihr neues Heizsystem. Finden Sie das nächstgelegene Kundenforum auf unserer Website und vereinbaren Sie einen Termin.

### Digitales Erlebnis: virtuelle Ausstellung

Mit unserer 3D-Ausstellung können Sie sich selbst einen ersten Überblick über unsere Produkte und Systeme verschaffen – rund um die Uhr und an 365 Tagen im Jahr. In virtuellen Beratungssequenzen werden Ihnen die Vorteile und Funktionsweisen unserer Wärmepumpen und gängigsten Produkte vorgestellt.

### Immer aktuell: unsere Website

Auf vaillant.de können Sie rund um die Uhr aktuelle Infos zum Thema Heizen, zu Technologien, Produkten, Services und Förderungen nachlesen. Hier finden Sie außerdem schnell einen Fachhandwerksbetrieb in Ihrer Nähe.



### Einfach beauftragen: Vaillant Fördergeld Service



Mit unserem Vaillant Fördergeld Service können Sie bei einer Modernisierung von attraktiven Förderungen profitieren. Unsere Experten ermitteln für Sie die maximal möglichen Zuschüsse im Rahmen der Bundesförderung für effiziente Gebäude – Einzelmaßnahmen (BEG EM).



Weitere Informationen finden Sie unter [www.vai.vg/foerdergeld-service](http://www.vai.vg/foerdergeld-service).



## Auch nach der Installation immer da

### Mehr ist mehr: 5-Jahresgarantie

Unser 5Plus Sorglos Versprechen ist Ihre Garantie für einen reibungslosen Anlagenbetrieb und eine sichere Kostenplanung. Zum Leistungsumfang gehören die individuelle Einstellung, die energieeffiziente Optimierung und die enge Zusammenarbeit Ihres Heizungsfachbetriebes mit unserem Werkskundendienst. Zudem profitieren Sie von einer 5-Jahresgarantie.

### Aus guten Gründen: jährliche Wartung

Dauerhafte Betriebsbereitschaft, Zuverlässigkeit und eine hohe Lebensdauer: Mit einer regelmäßigen Wartung Ihrer Wärmepumpe profitieren Sie von all dem. Außerdem arbeitet eine gut gewartete Heizung grundsätzlich mit einem besseren Wirkungsgrad und somit wirtschaftlicher. Sie können zwischen verschiedenen Wartungsverträgen wählen.



### Einfach ausgezeichnet: unser Werkskundendienst

An 365 Tagen im Jahr ist einer unserer rund 300 Kundendiensttechniker immer in der Nähe. Die Qualität unserer Serviceleistungen wurde im Rahmen einer unabhängigen Kundenbefragung überprüft und wiederholt vom TÜV Saarland mit dem Qualitätssiegel „TÜV Service tested sehr gut“ ausgezeichnet.

### Digitale Anlagenbetreuung: myVAILLANT Pro

Höchste Anlagensicherheit und maximale Servicequalität im Fall der Fälle – auf beides können Sie sich verlassen, indem Sie Ihrem Heizungsfachbetrieb den Fernzugriff auf Ihr Wärmepumpensystem über myVAILLANT Pro ermöglichen. Fehler können per Ferndiagnose und -optimierung schneller behoben werden. Das spart Zeit und Servicekosten.

# Technische Daten

	flexoTHERM exclusive				flexoTHERM exclusive				flexoCOMPACT exclusive			
	VWF 57 / 4	VWF 87 / 4	VWF 117 / 4	VWF 157 / 4	VWF 197 / 4	VWF 58 / 4	VWF 88 / 4	VWF 118 / 4	VWF 158 / 4			
Heizleistung/Elekt. Leistung/COP bei B0/W35	kW	5,28/1,2/4,41	8,82/1,82/4,84	11,18/2,34/4,77	14,39/3,07/4,69	19,62/4,32/4,54	5,28/1,2/4,41	8,82/1,82/4,84	11,18/2,34/4,77			
Jahreszeitbedingte Raumheizungseffizienz $\eta_s$ bei 35°C/55°C, Speicher-Gesamthalt/Warmwasser-Ausgangsleistung 50°C, Mischwasser 40°C	%	184/131	202/147	201/142	196/143	187/142	184/131	202/147	201/142			
I									171/228			
Elektr. Leistungsaufnahme Solepumpen bei B0/W35	W	44	62	64	83	121	44	62	64			
Elektr. Leistung Zusatzheizung	kW			9				9				
Anlaufstrom (mit Begrenzer)	A	15	19	22	26	30	15	19	22			
Temperatur Heizung (Min./Max.)	°C			25/65				25/65				
Schalleistungspegel bei B0/W35	dB(A)	40	42	45	50	48	42	43	43			
Produktmaße unverpackt (HxBxT)	mm			1183x595x600				1868x595x720				
Gewicht Produkt unverpackt	kg	145	160	168	176	187	212	227	234			
Kältemittel*/Treibhauspotenzial nach Verordnung (EU)	-/GWP			R410A/2.088				R410A/2.088				
Kältemittelmenge/CO <sub>2</sub> -Äquivalent	kg/t	1,5/3,13	2,4/5,01	2,5/5,22	3,05/6,37	3,98/8,25	1,5/3,13	2,4/5,01	2,5/5,22			
Energieeffizienzklasse 35°C/55°C (A+++ bis D)	<b>IIII</b>			<b>A+++</b> / <b>A++</b>				<b>A+++</b> / <b>A++</b>				
Energieeffizienzklasse (A+ bis F)	<b>C</b>							<b>A</b>				
<b>Mit Luftkolektor aroCOLLECT</b>												
Heizleistung/Elekt. Leistung/COP bei A-7/W35	kW	VWF 57 / 4	VWF 87 / 4	VWF 117 / 4	VWF 157 / 4	VWF 197 / 4	VWF 58 / 4	VWF 88 / 4	VWF 118 / 4			
		4,34/1,4/3,2	6,45/2,1/3,21	8,4/2,9/2,94	11,17/3,5/3,28	14,58/4,8/3,09	4,4/1,33/3,3	6,5/2,03/3,2	8,4/2,8/3,0			
Heizleistung/Elekt. Leistung/COP bei A2/W35	kW	5,63/1,36/4,14	7,8/1,99/3,91	10,27/2,68/3,83	13,81/3,38/4,1	17,35/4,7/3,7	5,63/1,36/4,14	7,8/1,99/3,91	10,27/2,68/3,83			
Heizleistung/Elekt. Leistung/COP bei A7/W35	kW	6,16/1,4/4,69	8,74/2,0/4,58	11,45/2,6/4,58	15,19/3,3/4,73	19,78/4,6/4,39	6,16/1,4/4,69	8,74/2,0/4,58	11,45/2,6/4,58			
Heizleistung/Elekt. Leistung/COP bei A10/W35	kW	6,42/1,3/4,94	8,98/1,89/4,74	12,12/2,52/4,8	16,18/3,27/4,8	20,48/4,46/4,59	6,42/1,3/4,94	8,98/1,89/4,74	12,12/2,52/4,8			
Jahreszeitbedingte Raumheizungseffizienz $\eta_s$ bei 35°C/55°C	%	170/128	165/129	162/124	173/131	158/126	170/128	165/129	162/124			
Produktmaße aroCOLLECT unverpackt (HxBxT)	mm		1.260x1.200x785		1.260x1.200x785 (jeweils 2 Geräte)		1.260x1.200x785					
Max. Schalleistungspegel im Nachtbetrieb	dB(A)	40	46	53	48	53	40	46	53			
Energieeffizienzklasse 35°C/55°C (A+++ bis D)	<b>IIII</b>		<b>A+++</b> / <b>A++</b>	<b>A++</b> / <b>A+</b>	<b>A++</b> / <b>A++</b>	<b>A++</b> / <b>A++</b>	<b>A+++</b> / <b>A++</b>	<b>A++</b> / <b>A++</b>	<b>A++</b> / <b>A+</b>			
Energieeffizienzklasse (A+ bis F)	<b>C</b>							<b>A</b>				
<b>Mit Grundwasserkollektor fluoCOLLECT</b>												
Heizleistung/Elekt. Leistung/COP bei W10/W35	kW	VWF 57 / 4	VWF 87 / 4	VWF 117 / 4	VWF 157 / 4	VWF 197 / 4	VWF 58 / 4	VWF 88 / 4	VWF 118 / 4			
		6,32/1,35/4,7	9,94/1,92/5,17	12,88/2,47/5,22	16,68/3,1/5,37	23,0/4,42/5,2	6,32/1,35/4,7	10,0/1,92/5,17	12,9/2,47/5,22			
Jahreszeitbedingte Raumheizungseffizienz $\eta_s$ bei 35°C/55°C	%	198/137	216/158	221/156	226/163	218/160	198/137	216/158	221/156			
Energieeffizienzklasse 35°C/55°C (A+++ bis D)	<b>IIII</b>	<b>A+++</b> / <b>A++</b>		<b>A+++</b> / <b>A++</b>			<b>A+++</b> / <b>A++</b>	<b>A+++</b> / <b>A++</b>	<b>A+++</b> / <b>A++</b>			
Energieeffizienzklasse (A+ bis F)	<b>C</b>							<b>A</b>				

\*Das Produkt enthält das angegebene fluoridierte Treibhausgas.

**Ausführliche technische Informationen zu allen Produkten in dieser Broschüre finden Sie auf [vaillant.de](http://vaillant.de).**

	aroTHERM plus						aroTHERM Split					
	VWL 35 / 6 A	VWL 55 / 6 A	VWL 75 / 6 A	VWL 105 / 6 A	VWL 125 / 6 A	VWL 157 / 4	VWL 35 / 5 AS	VWL 55 / 5 AS	VWL 75 / 5 AS	VWL 105 / 5 AS	VWL 125 / 5 AS	
Heizleistung/Elekt. Leistung/COP bei A-7/W35	kW	3,6/1,55/2,2	5,4/2,08/2,6	7,0/2,5/2,8	9,2/3,41/2,7	12,2/4,52/2,7	3,56/1,15/3,11	4,88/1,83/2,67	6,68/2,53/2,64	10,15/3,65/2,78	11,8/4,81/2,45	
Heizleistung/Elekt. Leistung/COP bei A2/W35	kW	2,0/0,51/3,9	2,0/0,51/3,9	3,1/0,76/4,1	5,8/1,26/4,6	5,9/1,28/4,6	2,46/0,66/3,75	3,37/0,92/3,67	4,51/1,23/3,68	8,2/2,12/3,87	8,23/2,26/3,64	
Heizleistung/Elekt. Leistung/COP bei A7/W35	kW	3,3/0,69/4,8	3,4/0,71/4,8	4,6/0,96/4,8	8,1/1,53/5,3	8,5/1,57/5,4	3,13/0,64/4,89	4,42/0,95/4,68	5,78/1,26/4,58	9,7/2,12/4,57	10,25/2,26/4,61	
Heizleistung/Elekt. Leistung/COP bei A10/W35	kW	3,4/0,64/5,3	3,5/0,66/5,3	4,8/0,92/5,2	8,7/1,53/5,3	8,8/1,54/5,7	3,05/0,54/5,64	3,04/0,56/5,43	3,87/0,74/5,24	5,66/1,16/4,89	5,71/1,16/4,92	
Jahreszeitbedingte Raumheizungseffizienz $\eta_s$ bei 35°C/55°C	%	174/123	181/129	182/133	196/141	193/146	181/128	172/134	171/131	178/127	173/131	
Spannungsversorgung Verdichtiger		230V/50Hz, 1/N/PE~	230V/50Hz, 1/N/PE~	400V/50Hz, 3/N/PE~	400V/50Hz, 3/N/PE~	230V/50Hz				400V/50Hz		
Max. Schalleistungspegel Tag/Nacht	dB(A)	55/46	55/46	57/46	61/51	61/51	55/46	55/46	56/48	61/55	61/55	
Produktmaße unverpackt (HxBxT)	mm	765x1100x450	765x1100x450	965x1100x450	1.565x1100x450	1.565x1100x450	765x1100x450	765x1100x450	965x1100x450	1.565x1100x450	1.565x1100x450	
Gewicht Produkt unverpackt	kg	112	112	126	207	207	82	82	113	169	169	
Kältemittel*/Treibhauspotenzial nach Verordnung (EU)	-/GWP			R290/3**					R410A/2.088			
Kältemittelmenge/CO <sub>2</sub> -Äquivalent	kg/t	0,6/0,0018	0,6/0,0018	0,9/0,0027	1,3/0,0039	1,3/0,0039	1,5/3,1	1,5/3,1	2,4/4,99	3,6/7,52	3,6/7,52	
Energieeffizienzklasse 35°C/55°C (A+++ bis D)	<b>IIII</b>	<b>A+</b> / <b>A++</b>	<b>A+</b> / <b>A++</b>	<b>A++</b> / <b>A++</b>	<b>A++</b> / <b>A++</b>	<b>A++</b> / <b>A++</b>	<b>A++</b> / <b>A++</b>	<b>A++</b> / <b>A++</b>	<b>A++</b> / <b>A++</b>	<b>A++</b> / <b>A++</b>	<b>A++</b> / <b>A++</b>	
<b>Kombination mit hydrauliktower</b>							uniTOWER VWL 58 / 5 IS	uniTOWER VWL 78 / 5 IS	uniTOWER VWL 128 / 5 IS			
Energieeffizienzklasse 35°C/55°C (A+++ bis D)	<b>IIII</b>	<b>A+</b> / <b>A++</b>	<b>A+</b> / <b>A++</b>	<b>A++</b> / <b>A++</b>	<b>A++</b> / <b>A++</b>	<b>A++</b> / <b>A++</b>	<b>A++</b> / <b>A++</b>	<b>A++</b> / <b>A++</b>	<b>A++</b> / <b>A++</b>	<b>A++</b> / <b>A++</b>	<b>A++</b> / <b>A++</b>	
Energieeffizienzklasse (A+ bis F)	<b>C</b>				<b>A</b>				<b>A</b>			

\*\*Aufgrund seines sehr niedrigen Treibhauspotenzials ist R290 ein besonders nachhaltiges Kältemittel.



	recoCOMPACT exclusive			versoTHERM plus			
	VWL 39 / 5	VWL 59 / 5	VWL 79 / 5	VWL 37 / 5	VWL 57 / 5	VWL 77 / 5	
Heizleistung/Elekt. Leistung/COP bei A-7/W35	kW	3,68/1,2/3,092	5,73/2,01/2,859	7,24/2,67/2,72	3,68/1,2/3,092	5,73/2,01/2,859	7,24/2,67/2,72
Heizleistung/Elekt. Leistung/COP bei A2/W35	kW	3,26/0,81/4,038	3,26/0,81/4,038	4,14/1,03/4,02	3,26/0,81/4,038	3,26/0,81/4,038	4,14/1,03/4,02
Heizleistung/Elekt. Leistung/COP bei A7/W35	kW	4,92/1,11/4,46	4,92/1,11/4,46	5,77/1,56/3,72	4,92/1,11/4,46	4,92/1,11/4,46	5,77/1,56/3,72
Heizleistung/Elekt. Leistung/COP bei A10/W35	kW	3,1/0,6/5,17	3,1/0,6/5,17	3,8/0,83/4,56	3,1/0,6/5,17	3,1/0,6/5,17	3,8/0,83/4,56
Jahreszeitbedingte Raumheizungseffizienz $\eta_s$ bei 35°C/55°C	%	179/127	183/133	165/130	179/127	183/133	165/130
Elektrische Leistung Zusatzheizung	kW		5,4			5,4	
Max. Schalldruckpegel in 3 m Abstand Tag/Nacht, außen	dB(A)	49/29	48/36	48/33	50/38	50/38	50/35
Produktmaße unverpackt (HxBxT)	mm		1.964x1600x750		1.880x800x750		
Gewicht Produkt unverpackt	kg		373		180		
Kältemittel*/Treibhauspotenzial nach Verordnung (EU)	-/GWP		R410A/2.088		R410A/2.088		
Kältemittelmenge/CO <sub>2</sub> -Äquivalent	kg/t	1,4/2,9	1,4/2,9	1,8/3,8	1,4/2,9	1,4/2,9	1,8/3,8
Energieeffizienzklasse 35°C/55°C (A+++ bis D)	<b>IIII</b>	<b>A++</b> / <b>A++</b>	<b>A++</b> / <b>A++</b>	<b>A++</b> / <b>A++</b>	<b>A++</b> / <b>A++</b>	<b>A++</b> / <b>A++</b>	<b>A++</b> / <b>A++</b>
Energieeffizienzklasse (A+ bis F)	<b>C</b>		<b>A++</b> / <b>A++</b>				
<b>Warmwasser</b>							
Speicher-Gesamthalt	l		225				
Warmwasser-Ausgangsleistung 55°C, Mischwasser 40°C	l		310				
<b>Lüftung recoVAIR</b>							
Lüftung eingebaut		VAR 260		VAR 360			
Max. Luftvolumenstrom	m³/h	260	260	360			

# Wenn nicht jetzt, wann dann?



## Warum sind Wärmepumpen heute so wichtig?

Effizient, klimaschonend, zukunftssicher: Wärmepumpen sind ohne Frage die Heiztechnologie unserer Zeit. Sie reduzieren die CO<sub>2</sub>-Emissionen in den eigenen vier Wänden deutlich und leisten damit einen immensen Beitrag zum Klimaschutz. Zusätzlich sorgt die Nutzung der kostenlosen und frei verfügbaren Umweltwärme für mehr Unabhängigkeit von Energieversorgern – ein Thema, das heute relevanter denn je ist.



## Welche Wärmepumpe ist die passende?

Ob für den Einsatz bei der klimabewussten Modernisierung oder im Neubau, ob zur Nutzung der Energie aus der Luft, der Erde oder dem Grundwasser, ob zur Außen- oder Innenaufstellung: Wir haben für jeden individuellen Bedarf die passende Wärmepumpe. Ihr Heizungsfachbetrieb berät Sie gerne, welche Wärmepumpe für welches Zuhause am besten geeignet ist.



## Wieso für Wärmepumpen von Vaillant entscheiden?

Die Entscheidung für eine Wärmepumpe von Vaillant ist eine mit Zukunft: Die hochwertige und langlebige Qualität eines deutschen Traditionsunternehmens zahlt sich aus. Über 300 Tests in der Entwicklungsphase tragen dazu bei, dass unsere Wärmepumpen über viele Jahre zuverlässig und effizient arbeiten. Darüber hinaus gehören sie zu den leisesten Wärmepumpen auf dem Markt, sodass sie problemlos auch in dicht bebauten Wohngebieten eingesetzt werden können.



## Welche Systemergänzungen sind sinnvoll?

Mit diesen Ergänzungen wird eine einzelne Wärmepumpe zum echten Energiesparsystem: Eine Photovoltaikanlage kann die Wärmepumpe direkt mit selbst erzeugtem Strom versorgen. Das sorgt nicht nur für maximale Nachhaltigkeit, Sie werden so vor allem unabhängiger von steigenden Energiepreisen. Eine kontrollierte Wohnraumlüftung und ein smartes Regelsystem bieten neben einem großen Plus an Wohnkomfort gleichzeitig hohes Energieeinsparpotenzial.

Wir helfen Ihnen gerne weiter:



Wärme



Lüftung



Neue Energien

Vaillant Deutschland GmbH & Co. KG

Berghauser Str. 40, 42859 Remscheid • [www.vaillant.de](http://www.vaillant.de)

Folgen Sie uns auf Social Media!

