

FunSicle®

Deluxe

Wartungsset

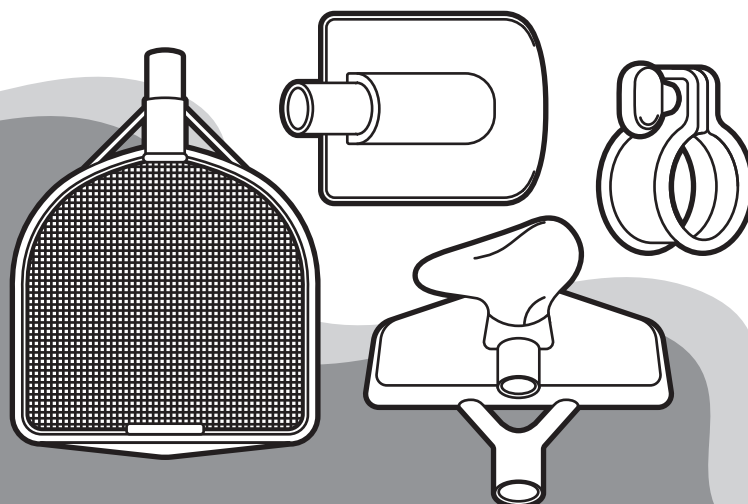

Benutzerhandbuch

Willkommen!

Herzlichen Glückwunsch zu Ihrer neuen Funsicle Deluxe Wartungsset.

Sicherheitsrichtlinien

WICHTIGE SICHERHEITSHINWEISE

Beim Installieren und bei der Verwendung dieses Produkts, sollten grundlegende Sicherheitsvorkehrungen immer befolgt werden, einschließlich der Nachfolgenden:







ALLE ANLEITUNGEN MÜSSEN GELESEN UND BEFOLGT WERDEN

Diese müssen sorgfältig aufbewahrt werden. Ein Nichtbefolgen dieser Warnungen und Anleitungen kann zu schweren Verletzungen oder zum Tod der Benutzer, insbesondere Kinder, führen.

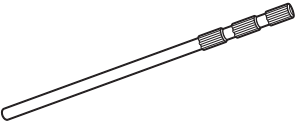
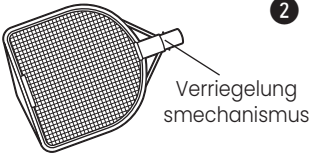
Warnung

- Sorgen Sie dafür, dass Sie Kinder immer direkt sehen können und dass diese in Ihrer Nähe bleiben. Lassen Sie sie nie unbeaufsichtigt, wenn sie sich im Swimmingpool oder in seiner Nähe befinden und wenn Sie diesen Pool füllen oder entleeren.
- Es dürfen keine zerbrechlichen Gegenstände in den Poolbereich geraten.

Stückliste

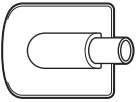
 <p>1</p> <p>Teleskopstange x 1</p>	 <p>2</p> <p>Laubschutznetz x 1</p> <p>Verriegelungsmechanismus</p>	 <p>3</p> <p>Saugaufsatz x 1</p> <p>Stöpsel</p> <p>Verriegelungsmechanismus</p>	 <p>4</p> <p>Schlauch x 1</p>
 <p>5</p> <p>Beutel für angesaugten Müll x 1</p>	 <p>6</p> <p>Schlauchbinder x 1</p>	 <p>7</p> <p>Schlauchschelle x 2</p>	 <p>8</p> <p>Sauggerät-Adapter x 1</p>

Verwendung Ihres Deluxe Wartungsset

Anbringen des Laubnetzes

1. Teleskopstange auf die gewünschte Länge ausfahren.
2. Laubschutznetz auf das offene Ende der Teleskopstange aufsetzen.
3. Entfernen Sie Blätter und anderen Schmutz aus dem Pool.

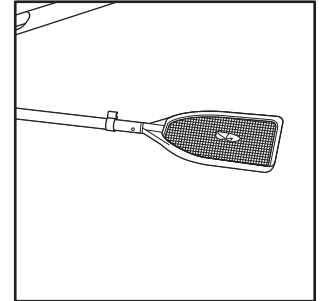
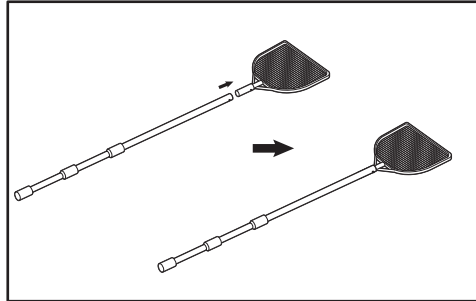
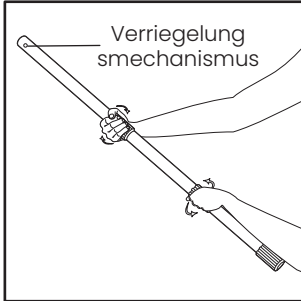

Absaugen mit der Funsicle® SkimmerPlus (SFX) Filterpumpe

WICHTIG:

Die Schritte in diesem Abschnitt gelten nur für Pools mit installierter Funsicle SkimmerPlus-Filterpumpe. Für Pools mit anderen installierten Funsicle®-Filtersystemen (z. B. Modelle: CP2000-C, RP, RX und Sandfilterpumpe) oder ohne Filtersystem befolgen Sie die Anweisungen im Abschnitt **Zum Staubsaugen mit einem Gartenschlauch mit konischem 3/4-Zoll-British-Standard-Rohrgewinde (nicht im Lieferumfang enthalten)**.

1. Teleskopstange auf die gewünschte Länge ausfahren.
2. Saugaufsatz auf das offene Ende der Teleskopstange aufsetzen.

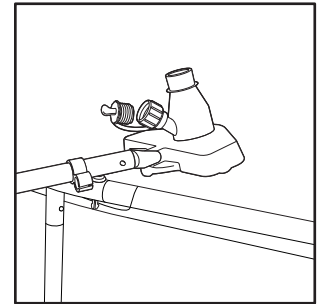
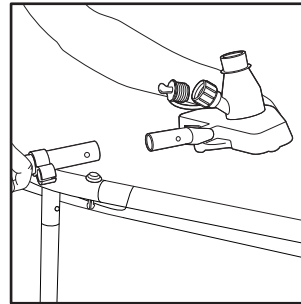
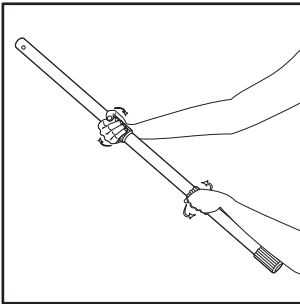

3. Die Abschäumerpumpe einschalten. Das Wasser beginnt, zum Pool durch die Rücklaufdüse zu fließen. Die Pumpe während des gesamten Ansaugprozesses eingeschaltet lassen.
4. Die Wasserschlauchkappe des Saugaufsatzes per Hand anziehen.
5. Die Schlauchschellen über die Manschette an den offenen Enden des flexiblen Schlauchs lose aufsetzen.

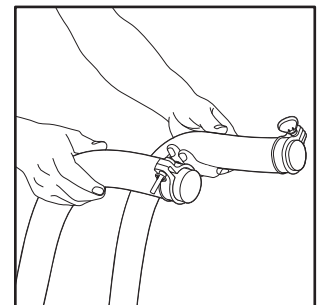
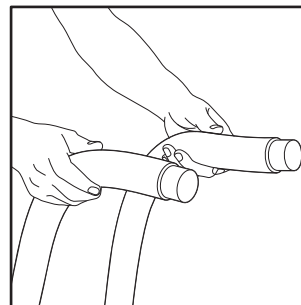
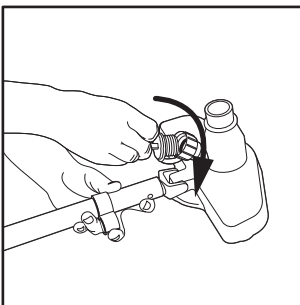

6. Den flexiblen 1¼" Schlauch mit dem Saugaufsatz verbinden und die Schlauchschelle anziehen.

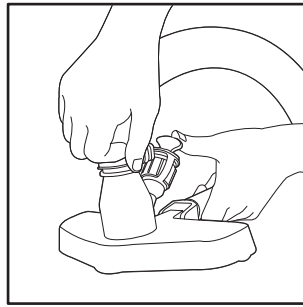
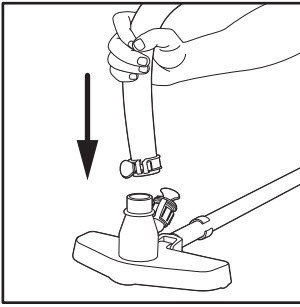

7. Den Saugaufsatz ins Wasser tauchen.

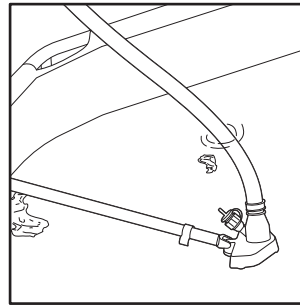

8. Entfernen Sie die obere Behälterabdeckung der Funsicle SFX SkimmerPlus Filterpumpe.

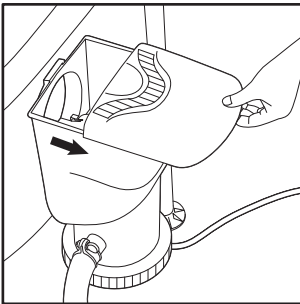

9. Entfernen Sie bei der Funsicle SFX SkimmerPlus Filterpumpe das Wehr vom Kanister.

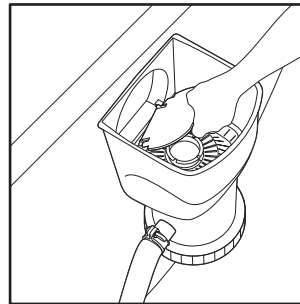

10. Den Sauggerät-Adapter über dem Sieb platzieren und nach unten drücken. Es wird ein Vakuum erzeugt, der für einen festen Sitz des Sauggerät-Adapters sorgt.

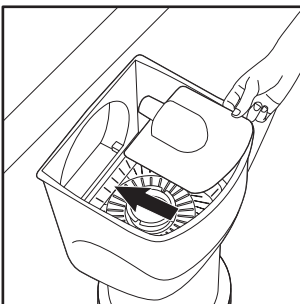

11. Das offene Ende des flexiblen Schlauchs mit der Rücklaufdüse verbinden und den Schlauch mit Wasser füllen. Den Schlauch so lange füllen, bis im Schlauch keine Luft mehr bleibt.

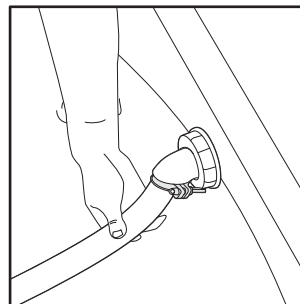

12. Mit dem Schlauchende unter Wasser das Ende des Schlauchs langsam durch die Abschäumeröffnung führen und anschließend mit dem Schlauchanschluss des Sauggerät-Adapters verbinden.

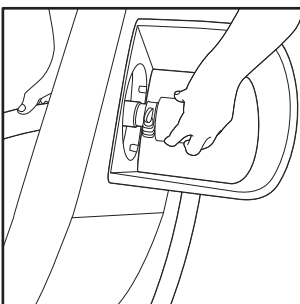

13. Die Schlauchschelle per Hand anziehen.

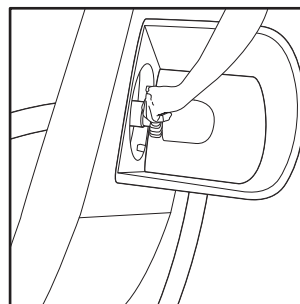

14. Es wird vom Saugaufsatz bis zur Filterpatrone ein Vakuum erzeugt.
15. Den Saugaufsatz langsam quer durch den Pool schieben, um Schmutz zu entfernen. Beim Ansaugen den Wasserfluss an der Rücklaufdüse prüfen.
16. Wenn der Wasserfluss von der Rücklaufdüse wesentlich schwächer wird, bedeutet das mit hoher Wahrscheinlichkeit, dass die Filterpatrone teilweise verstopft ist. Die Pumpe ausschalten, die Filterpatrone entfernen und unter fließendem Wasser vorsichtig bürsten/ausspülen. Bei Bedarf durch eine neue Patrone ersetzen. Den Prozess so lange wiederholen, bis der Pool gründlich gereinigt wurde.

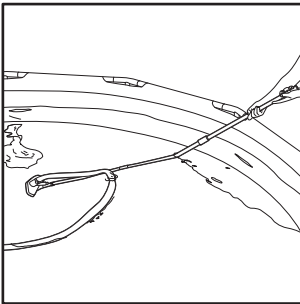

Zum Staubsaugen mit einem Gartenschlauch mit konischem 3/4-Zoll-British-Standard-Rohrgewinde (nicht im Lieferumfang enthalten)

1. Teleskopstange auf die gewünschte Länge ausfahren.

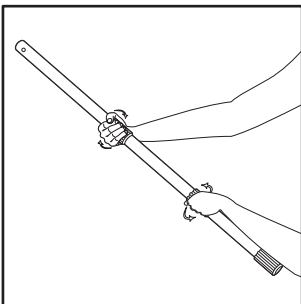

2. Saugaufsatz auf das offene Ende der Teleskopstange aufsetzen.

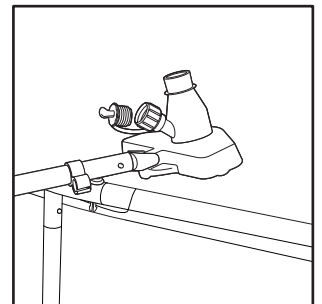
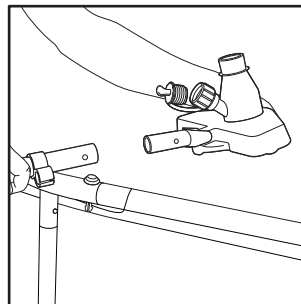

3. Den Beutel für angesaugten Müll mit dem Saugaufsatz verbinden, den Kordelzug festziehen und wie eine Schleife binden.

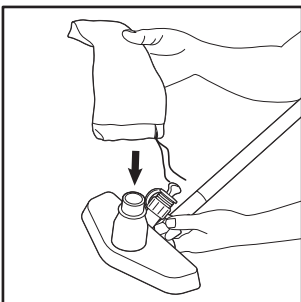

4. Die Wasserschlauchkappe abschrauben.

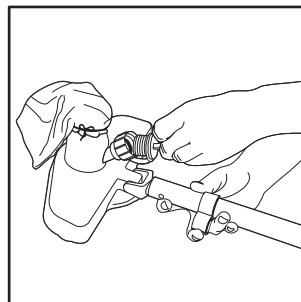

5. Schließen Sie einen Gartenschlauch mit konischem 3/4-Zoll-British-Standard-Rohrgewinde (nicht im Lieferumfang enthalten) an den Saugkopf an und ziehen Sie ihn von Hand fest.

HINWEIS: Wenn Ihr Gartenschlauch mit Schnellkupplungen ausgestattet ist, fügen Sie einen Befestigungsadapter am Ende des Gartenschlauchs hinzu, bevor Sie ihn an den Saugkopf anschließen.

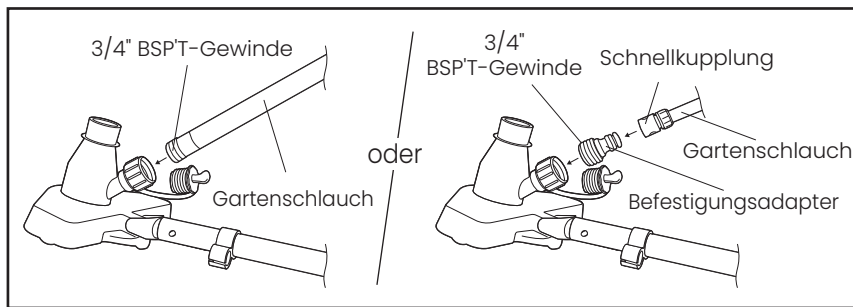

6. Den Schlauch im Schlauchbinder fixieren.

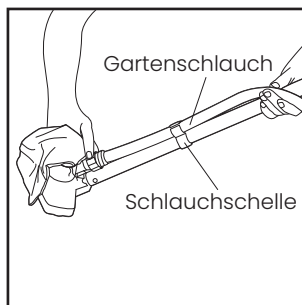

7. Den Saugaufsatz ins Wasser tauchen.

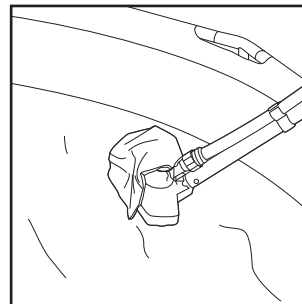

8. Die Wasserversorgung aktivieren. Dies sorgt für eine Venturi-Wirkung am Saugaufsatz, um Schmutz in den Beutel für angesaugten Müll zu leiten.

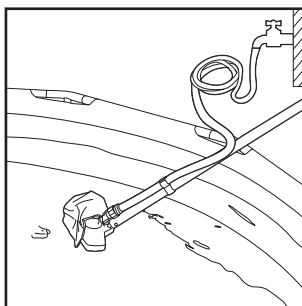

9. Den Saugaufsatz langsam quer durch den Poolboden schieben, um den Schmutz zu entfernen.

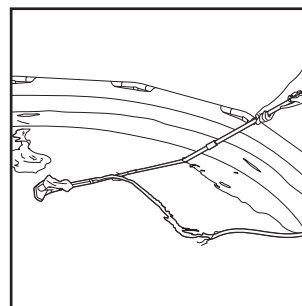

10. Wenn Sie fertig sind oder wenn der Beutel voll ist:

- Den Saugaufsatz langsam zur Seitenwand des Pools bewegen, den Saugaufsatz umdrehen, das Wasser abdrehen und den Saugaufsatz aus dem Pool entfernen.
- Den Beutel für angesaugten Müll entfernen und den gesamten Schmutz entsorgen. Den Beutel umstülpen und mit fließendem Wasser spülen.

11. Den Reinigungsprozess so lange wiederholen, bis der Pool völlig sauber ist.

[Diese Seite wurde absichtlich leer gelassen.]

Liebe(r) FUNtastische(r) Kundin/Kunde

Vielen Dank, dass SIE sich für eines unserer Funsicle Produkte entschieden haben. Wir haben es uns zur Aufgabe gemacht, Menschen zu motivieren, mehr Zeit im Freien zu verbringen. Deshalb entwickeln wir Produkte, die den sommerlichen Spirit von Fantasie, Verbundenheit und Spaß vermitteln.

Uns ist sehr daran gelegen, dass Sie die BESTEN Erfahrungen mit diesem Produkt machen, und wir hoffen, dass Sie damit viele glückliche Momente im Freien erleben, die Ihnen lange in Erinnerung bleiben.

Nochmals vielen Dank für Ihr Vertrauen.
Viel Spaß beim Schwimmen und Spielen!

- Ihre Freunde vom Funsicle Team

KONTAKTIEREN SIE UNS

Wir helfen Ihnen gern! Für FAQ und Tipps zur Fehlerbehebung kontaktieren Sie uns bitte unter der für Ihre Region gültigen Nummer oder E-Mail-Adresse.

KUNDENDIENST

Vereinigtes Königreich

Telefon: +44 (0) 330 090 4414

E-Mail: support@poly-group.co.uk

Frankreich

Website: www.polypool.fr

E-Mail: aide@polypool.fr

Spanien

Website: www.polypool.es

E-Mail: apoyo@polypool.es

Italien

Telefon: +39 (0) 332 730 083

E-Mail: info@globalfar.com

Deutschland

Telefon: +49 (0) 621 845 5210

E-Mail: service@rms-gruppe.de

Niederlande

Telefon: +31 (0) 88 002 06 55

E-Mail: service@poly-group.nl

Bulgarien

E-Mail: service.polygroupbg@gmail.com

Griechenland

Telefon: +30 210 6831030

E-Mail: info@homeandcamp.gr

Ungarn

E-Mail: sales@globalbrandscee.com

Rumänien

Telefon: +40 726 473955

E-Mail: polygroupservice.ro@gmail.com

Russland

Telefon: +381 (0) 637 137 822

E-Mail: polygroupsrbija@gmail.com

Dänemark

E-Mail: polygroup@maxtoys.dk

Funsicle®

Polygroup Pacific Limited
Unit 606, 6th Floor, Fairmont House,
8 Cotton Tree Drive, Central, Hong Kong.