



## DUSCHWANDSYSTEME VON CAMARGUE

DIE LÖSUNG FÜR ALLE  
EINBAUMÖGLICHKEITEN



Camargue®

Wir geben Wasser eine Form.

Camargue®



## Liebe Kundinnen und Kunden,

Camargue, das erfolgreiche Duschwandssystem, überzeugt durch die Vielfalt an Serien und Varianten und einen überraschend einfachen Aufbau. Es besteht aus verschiedenen breiten Systemelementen: Dreh- teile, Seitenteile, Festteile und Doppelpendeltüren. Durch die freie, serienbezogene Kombination der Systemelemente wird der Einbau einer Dusche auch bei schwierigen Grundrissen machbar. Nischen und Ecken können ausgenutzt werden. Aber auch großzügige Duschlösungen werden möglich.

Ergänzend zu den Systemelementen bietet Camargue Vario zusätzlich eine Runddusche, eine Fünfeckdusche und zwei freistehende Glas- wände. Die meisten Elemente werden in den Farben Silber und Schwarz angeboten. Das beliebte Duschwandssystem Camargue Vario wurde mit zusätzlichen Seitenteilen und Festteilen erweitert. Es sind jetzt mehr als 350 Duscharten möglich. Camargue Vario ist ein Duschwandssystem, mit dem man einfach und unkompliziert seinen Duschraum erfüllen kann und das viel günstiger als eine Maßanfertigung. Elegante rahmenlose Duschlösungen bietet die Serie Camargue Air. Die Serie begeistert mit ihrem elegant leichtem Auftreten und kann flexibel mit oder ohne Profil montiert werden. Vielfalt, die sich lohnt. Viel Spaß beim Planen Ihres Badezimmers mit dem Camargue Duschwandssystem, Qualität made in Germany.

## WERDEN SIE TEIL UNSERER COMMUNITY!

- Tolle DIY-Tipps
- Infos, Aktionen & Events
- Inspirierender Austausch

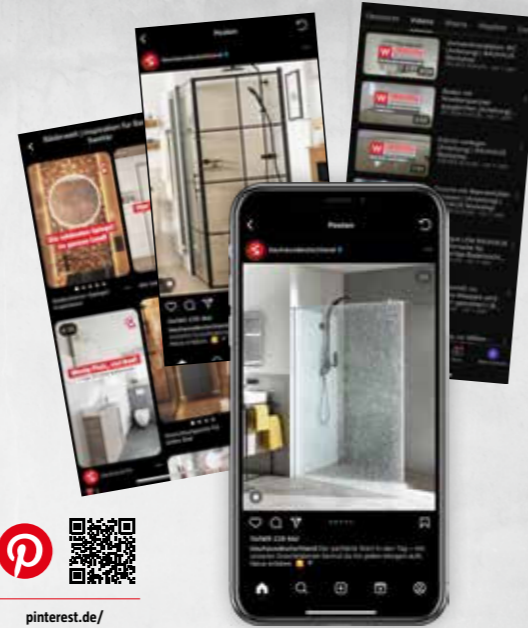

## Die neue BAUHAUS App

- + Online-Shop
- + Produktfinder
- + Merkliste
- + Produktscanner
- + DIY Mediathek
- + Digitaler Kassenbon

Einfach Code scannen und installieren



## DER BAUHAUS ONLINE-SHOP

- ✓ **Umfangreiches Sortiment**  
Täglich wachsende Auswahl
- ✓ **Flexibel Shoppen**  
Überall Ihre BAUHAUS Qualitätsprodukte
- ✓ **Viele Ratgeber**  
Anleitungen, Videos, Tipps & Tricks
- ✓ **Fachzentrum-Finder**  
Verfügbarkeit Ihres Produktes, Öffnungs- zeiten, Aktionen & Veranstaltungen



**Bitte beachten:**  
Einige Produkte sind im Online-Shop und kurzfristig in den BAUHAUS Fachcentren bestellbar.

## Camargue® vario

Das Duschwandssystem mit 501 Varianten

|                             |    |
|-----------------------------|----|
| Produktübersicht            | 4  |
| EckEinstieg                 | 8  |
| Ecklösung                   | 16 |
| Top-Roller                  | 22 |
| Crash-Glas Walk-In          | 24 |
| Nischentür                  | 26 |
| Doppelpendeltüre            | 30 |
| Runddusche                  | 32 |
| Badewannen-Faltwand         | 33 |
| Einbau / Einbaumaße         | 34 |
| Walk-In mit Duschwand-Regal | 38 |

## Camargue® air

Rahmenlose Duschwandelemente mit 40 Varianten

|                     |    |
|---------------------|----|
| EckEinstieg         | 41 |
| Nischentür          | 42 |
| Einbau / Einbaumaße | 43 |

## Camargue® air 2.0

Rahmenlose Duschwandelemente mit 100 Varianten + Sondermaße

|                     |    |
|---------------------|----|
| EckEinstieg         | 46 |
| Ecklösung           | 47 |
| Nischentür          | 48 |
| Walk-In             | 49 |
| Einbau / Einbaumaße | 50 |

## GÖTEBORG

Loft-Dekor Duschwandelemente mit 32 Varianten

|               |    |
|---------------|----|
| Nischentür    | 54 |
| FrontEinstieg | 54 |
| EckEinstieg   | 55 |
| Walk-In       | 55 |

# Camargue® vario

Das Duschwandssystem  
mit 501 Varianten

# PRODUKTÜBERSICHT CAMARGUE VARIO

MIT NUR 9 SYSTEMELEMENTEN LASSEN SICH MEHR ALS 450 DUSCHVARIANTEN BAUEN.

## Systemelemente

Frei kombinierbar in verschiedenen Größen.

| Drehteil |                 |                  | Seitenteil |                 |                  | Festteil |                 |                  | Dreh-Falttür |                 |                  | Anschlagprofil  |                  |
|----------|-----------------|------------------|------------|-----------------|------------------|----------|-----------------|------------------|--------------|-----------------|------------------|-----------------|------------------|
| Breite   | Silber Prod.Nr. | Schwarz Prod.Nr. | Breite     | Silber Prod.Nr. | Schwarz Prod.Nr. | Breite   | Silber Prod.Nr. | Schwarz Prod.Nr. | Breite       | Silber Prod.Nr. | Schwarz Prod.Nr. | Silber Prod.Nr. | Schwarz Prod.Nr. |
| 750 mm   | S1              | B1               | 750 mm     | S5              | B5               | 200 mm   | S17             | B17              | 800 mm       | S52             | B52              | S9              | B9               |
| 800 mm   | S2              | B2               | 800 mm     | S6              | B6               | 400 mm   | S15             |                  | 900 mm       | S53             | B53              |                 |                  |
| 900 mm   | S3              | B3               | 900 mm     | S7              | B7               | 600 mm   | S16             |                  | 1000 mm      | S54             | B54              |                 |                  |
| 1000 mm  | S4              | B4               | 1000 mm    | S8              | B8               |          |                 |                  |              |                 |                  |                 |                  |
|          |                 |                  | 1200 mm    | S13P            |                  |          |                 |                  |              |                 |                  |                 |                  |
|          |                 |                  | 1400 mm    | S14P            |                  |          |                 |                  |              |                 |                  |                 |                  |

| Doppelpendeltüre |                 | Seitenteil für Doppelpendeltüre |                 | Eckverbindungsprofil | Stabilisationsstrebe inkl. Adapter |
|------------------|-----------------|---------------------------------|-----------------|----------------------|------------------------------------|
| Breite           | Silber Prod.Nr. | Breite                          | Silber Prod.Nr. | Silber Prod.Nr.      | Silber Prod.Nr.                    |
| 800 mm           | S32             | 800 mm                          | S36             | S39                  | S30                                |
| 900 mm           | S33             | 900 mm                          | S37             |                      |                                    |
| 1000 mm          | S34             | 1000 mm                         | S38             |                      |                                    |

## Ecklösung

- mit 1 Drehteil und 1 Seitenteil
- mit 1 Drehteil, 1 Seitenteil und 1 Festteil
- statt mit Drehteil auch mit Dreh-Falttür erhältlich
- mit 1 Doppelpendeltüre, 1 Seitenteil für Pendeltüre inkl. Stabilisationsstrebe und 1 Eckverbindungsprofil



## Nischentür

- mit 1 Drehteil und 1 Anschlagprofil
- mit 1 Drehteil und 1 Festteil
- mit 1 Drehteil und 1 Seitenteil
- mit 1 Drehteil, 1 Festteil und 1 Seitenteil
- statt mit Drehteil auch mit Dreh-Falttür erhältlich



## Nische Doppelpendeltüre

- mit 1 Doppelpendeltüre



## U-Kabine Doppelpendeltüre

- mit 1 Doppelpendeltüre, 2 Seitenteile inkl. Stabilisationsstrebe und 2 Eckverbindungsprofilen



## Crash-Glas Walk-In und Seitenteile

- inklusive Stabilitätsstreben und Wandanschlussprofil



## Top-Roller

- Schiebtürenlösungen



## EckEinstieg

- mit 2 Drehteilen
- mit 2 Drehteilen und 1 Festteil
- mit 2 Drehteilen und 2 Festteilen
- statt mit Drehteil auch mit Dreh-Falttür erhältlich



## Runddusche



## Bade-wannen-Faltwand



## XXL Solo Glaswand



# ECKEINSTIEG



## ECKEINSTIEG

Mit dem Camargue Vario Duschwandsystem können Sie eine Dusche mit „EckEinstieg“ kreieren. Durch den Einsatz von zwei Drehteilen oder den neuen Dreh-Falлтüren entsteht eine großzügige Öffnung, dadurch lässt sich die Dusche bequem betreten. Alle Systemelemente sind in verschiedenen miteinander kombinierbaren Größen in Silber und Schwarz erhältlich.

Durch das neue Systemelement „Festteil“ kann die Dusche erweitert werden und zwar mit einem oder zwei Festteilen. Es sind Grundflächen von 0,56 qm bis 2,56 qm möglich.



Links oder rechts anschlagbar, da beidseitig beschichtet.

### Produktbezeichnungen

| Drehteil | Silber<br>Prod.Nr. | Schwarz<br>Prod.Nr. |
|----------|--------------------|---------------------|
| 750 mm   | <b>S1</b>          | <b>B1</b>           |
| 800 mm   | <b>S2</b>          | <b>B2</b>           |
| 900 mm   | <b>S3</b>          | <b>B3</b>           |
| 1000 mm  | <b>S4</b>          | <b>B4</b>           |

### EckEinstieg mit 2 Drehteilen 32 Varianten

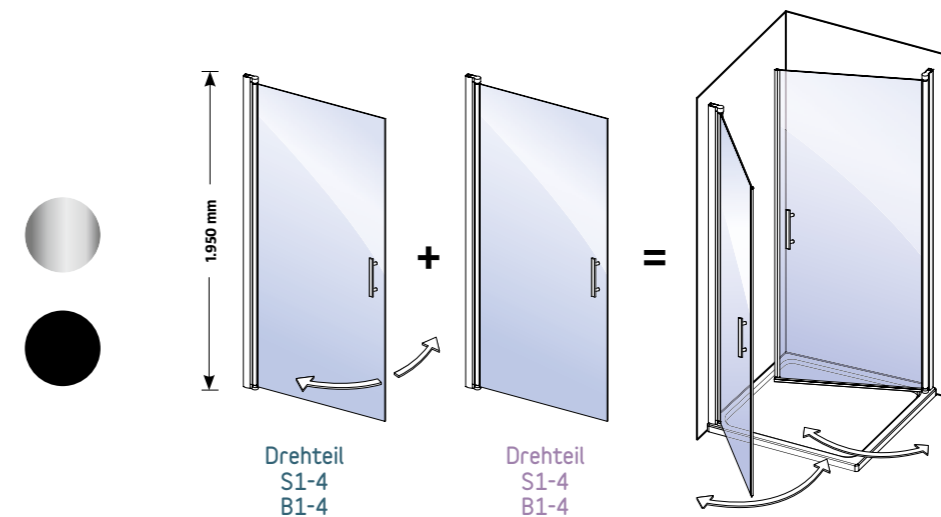

### Produktdetails für EckEinstieg 2 Drehteile Silber

| Maße Drehteil | Maße Drehteil     |                   |                   |                   |
|---------------|-------------------|-------------------|-------------------|-------------------|
|               | 750 mm            | 800 mm            | 900 mm            | 1000 mm           |
| 750 mm        | S1+S1<br>25968916 | S1+S2<br>25968925 | S1+S3<br>25968934 | S1+S4<br>25968943 |
| 800 mm        | S2+S1<br>25968952 | S2+S2<br>25968961 | S2+S3<br>25968970 | S2+S4<br>25968989 |
| 900 mm        | S3+S1<br>25968998 | S3+S2<br>25967977 | S3+S3<br>25967986 | S3+S4<br>25965689 |
| 1000 mm       | S4+S1<br>25961571 | S4+S2<br>25961580 | S4+S3<br>25969007 | S4+S4<br>25966354 |

### schwarz

| Maße Drehteil | Maße Drehteil     |                   |                   |                   |
|---------------|-------------------|-------------------|-------------------|-------------------|
|               | 750 mm            | 800 mm            | 900 mm            | 1000 mm           |
| 750 mm        | B1+B1<br>31493859 | B1+B2<br>30772616 | B1+B3<br>30772625 | B1+B4<br>30772634 |
| 800 mm        | B2+B1<br>30772643 | B2+B2<br>25939408 | B2+B3<br>25939417 | B2+B4<br>25960295 |
| 900 mm        | B3+B1<br>30772652 | B3+B2<br>25970300 | B3+B3<br>25965847 | B3+B4<br>25965856 |
| 1000 mm       | B4+B1<br>30772661 | B4+B2<br>25962282 | B4+B3<br>25970319 | B4+B4<br>25970328 |



Links oder rechts anschlagbar, da beidseitig beschichtet.



Links oder rechts anschlagbar, da beidseitig beschichtet.



EckEinstieg mit 2 Dreh-Falttören 18 Varianten

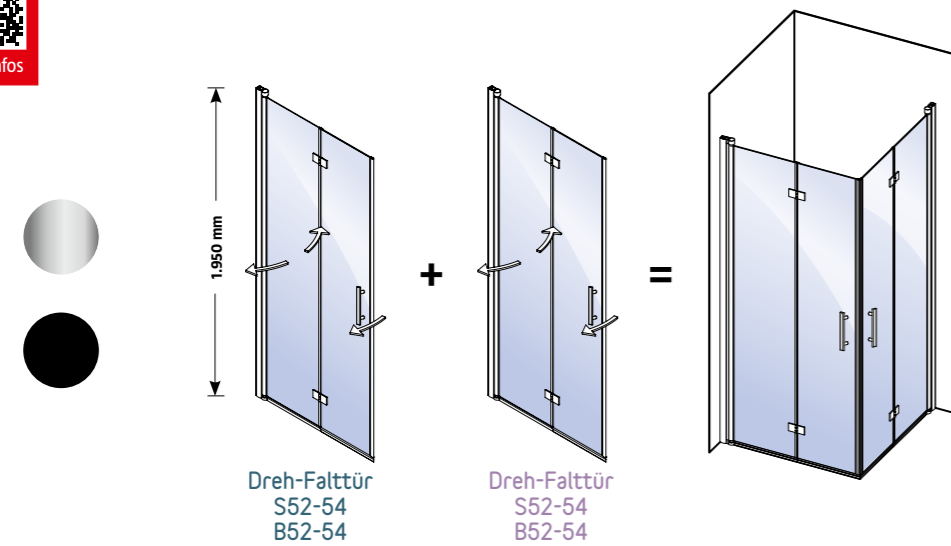

Produktbezeichnungen

| Drehteil | Silber Prod.Nr. | Schwarz Prod.Nr. |
|----------|-----------------|------------------|
| 800 mm   | S52             | B52              |
| 900 mm   | S53             | B53              |
| 1000 mm  | S54             | B54              |



EckEinstieg mit 1 Drehteil und 1 Dreh-Falttöre 24 Varianten

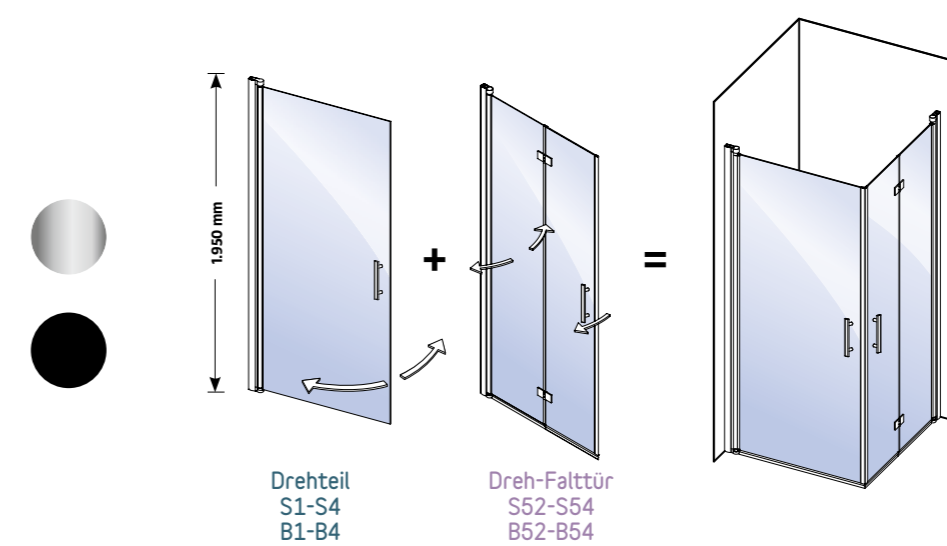

Produktbezeichnungen

| Drehteil | Silber Prod.Nr. | Schwarz Prod.Nr. |
|----------|-----------------|------------------|
| 750 mm   | S1              | B1               |
| 800 mm   | S2              | B2               |
| 900 mm   | S3              | B3               |
| 1000 mm  | S4              | B4               |

| Dreh-Falttöre | Silber Prod.Nr. | Schwarz Prod.Nr. |
|---------------|-----------------|------------------|
| 800 mm        | S52             | B52              |
| 900 mm        | S53             | B53              |
| 1000 mm       | S54             | B54              |

Produktdetails für EckEinstieg

2 Dreh-Falttören silber

schwarz

| Maße Dreh-Falttöre | Maße Dreh-Falttöre  |                     |                     |
|--------------------|---------------------|---------------------|---------------------|
|                    | 800 mm              | 900 mm              | 1000 mm             |
| 800 mm             | S52+S52<br>27578755 | S52+S53<br>27578366 | S52+S54<br>27578375 |
| 900 mm             | S53+S52<br>27567452 | S53+S53<br>27578384 | S53+S54<br>27579527 |
| 1000 mm            | S54+S52<br>27579341 | S54+S53<br>27579350 | S54+S54<br>27579536 |

| Maße Dreh-Falttöre | Maße Dreh-Falttöre  |                     |                     |
|--------------------|---------------------|---------------------|---------------------|
|                    | 800 mm              | 900 mm              | 1000 mm             |
| 800 mm             | B52+B52<br>27562891 | B52+B53<br>27568385 | B52+B54<br>27568394 |
| 900 mm             | B53+B52<br>27578913 | B53+B53<br>27570016 | B53+B54<br>27578922 |
| 1000 mm            | B54+B52<br>27561287 | B54+B53<br>27569069 | B54+B54<br>27567920 |

Produktdetails für EckEinstieg

1 Drehteil und 1 Dreh-Falttöre silber

schwarz

| Maße Drehteil | Maße Dreh-Falttöre |                    |                    |
|---------------|--------------------|--------------------|--------------------|
|               | 800 mm             | 900 mm             | 1000 mm            |
| 750 mm        | S1+S52<br>27570025 | S1+S53<br>27570195 | S1+S54<br>27579305 |
| 800 mm        | S2+S52<br>27579314 | S2+S53<br>27569078 | S2+S54<br>27566097 |
| 900 mm        | S3+S52<br>27579509 | S3+S53<br>27567391 | S3+S54<br>27569087 |
| 1000 mm       | S4+S52<br>27578728 | S4+S53<br>27578737 | S4+S54<br>27578746 |

| Maße Drehteil | Maße Dreh-Falttöre |                    |                    |
|---------------|--------------------|--------------------|--------------------|
|               | 800 mm             | 900 mm             | 1000 mm            |
| 750 mm        | B1+B52<br>27474242 | B1+B53<br>27574948 | B1+B54<br>27574957 |
| 800 mm        | B2+B52<br>27574966 | B2+B53<br>27549399 | B2+B54<br>27571152 |
| 900 mm        | B3+B52<br>27575659 | B3+B53<br>27564426 | B3+B54<br>27549405 |
| 1000 mm       | B4+B52<br>27565401 | B4+B53<br>27574823 | B4+B54<br>27574832 |



Nur in Silber erhältlich.

Links oder rechts anschlagbar, da beidseitig beschichtet.



Nur in Silber erhältlich.



### Eckeneinstieg mit 2 Drehteilen und 1 Festteil 32 Varianten

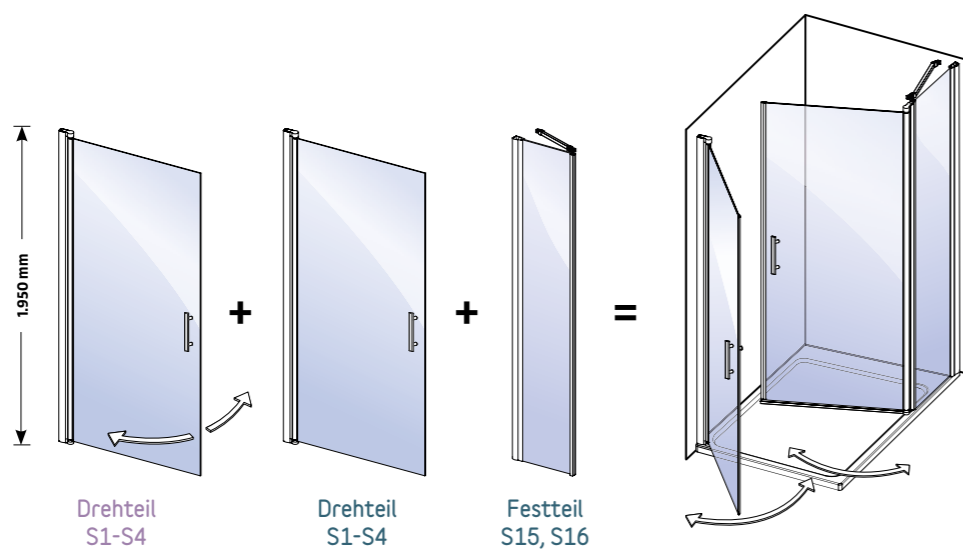

### Eckeneinstieg mit 2 Dreh-Falttören und 1 Festteil 18 Varianten

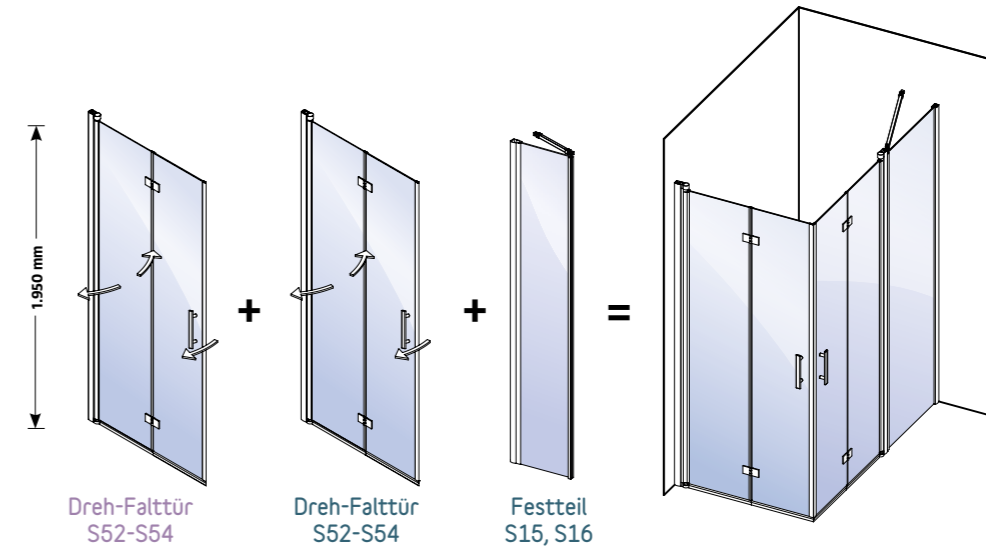

#### Produktdetails für Eckeneinstieg 2 Dreh- / 1 Festteil

|                              | Maße Drehteil |                       |                       |                       |                       |
|------------------------------|---------------|-----------------------|-----------------------|-----------------------|-----------------------|
|                              | 750 mm        | 800 mm                | 900 mm                | 1000 mm               |                       |
| Maße Drehteil inkl. festteil | 1150 mm       | S1+S15+S1<br>25991781 | S1+S15+S2<br>25981889 | S1+S15+S3<br>26005515 | S1+S15+S4<br>25945487 |
|                              | 1200 mm       | S2+S15+S1<br>25945496 | S2+S15+S2<br>26003379 | S2+S15+S3<br>26003388 | S2+S15+S4<br>26003397 |
|                              | 1300 mm       | S3+S15+S1<br>26005126 | S3+S15+S2<br>26003926 | S3+S15+S3<br>25999253 | S3+S15+S4<br>26003403 |
|                              | 1350 mm       | S1+S16+S1<br>26004910 | S1+S16+S2<br>25921043 | S1+S16+S3<br>25991790 | S1+S16+S4<br>25991806 |
|                              | 1400 mm       | S4+S15+S1<br>26001249 | S4+S15+S2<br>26003412 | S4+S15+S3<br>25998241 | S4+S15+S4<br>26001258 |
|                              | 1400 mm       | S2+S16+S1<br>26004372 | S2+S16+S2<br>26000653 | S2+S16+S3<br>26005524 | S2+S16+S4<br>26004381 |
|                              | 1500 mm       | S3+S16+S1<br>25976098 | S3+S16+S2<br>26005135 | S3+S16+S3<br>25998250 | S3+S16+S4<br>26005533 |
|                              | 1600 mm       | S4+S16+S1<br>26003935 | S4+S16+S2<br>25999262 | S4+S16+S3<br>26005542 | S4+S16+S4<br>26005551 |

#### Produktbezeichnungen

| Drehteil | Silber Prod.Nr. |
|----------|-----------------|
| 750 mm   | S1              |
| 800 mm   | S2              |
| 900 mm   | S3              |
| 1000 mm  | S4              |
| Festteil | Silber Prod.Nr. |
| 400 mm   | S15             |
| 600 mm   | S16             |

Zwei Einbaumöglichkeiten mit den gleichen Systemelementen!

Unterschiedliche Größen sind miteinander kombinierbar.

#### Produktdetails für Eckeneinstieg 2 Dreh-Falttören / 1 Festteil

|                                  | Maße Dreh-Falلتür |                         |                         |                         |
|----------------------------------|-------------------|-------------------------|-------------------------|-------------------------|
|                                  | 800 mm            | 900 mm                  | 1000 mm                 |                         |
| Maße Dreh-Falلتür inkl. Festteil | 1200 mm           | S52+S15+S52<br>30772403 | S52+S15+S53<br>30724495 | S52+S15+S54<br>30772555 |
|                                  | 1300 mm           | S53+S15+S52<br>30772412 | S53+S15+S53<br>30772500 | S53+S15+S54<br>30772564 |
|                                  | 1400 mm           | S54+S15+S52<br>30772421 | S54+S15+S53<br>30772519 | S54+S15+S54<br>30772573 |
|                                  | 1400 mm           | S52+S16+S52<br>30724468 | S52+S16+S53<br>30772528 | S52+S16+S54<br>30772582 |
|                                  | 1500 mm           | S53+S16+S52<br>30724477 | S53+S16+S53<br>30772537 | S53+S16+S54<br>30772591 |
|                                  | 1600 mm           | S54+S16+S52<br>30724486 | S54+S16+S53<br>30772546 | S54+S16+S54<br>30772607 |

#### Produktbezeichnungen

| Dreh-Falلتür | Silber Prod.Nr. |
|--------------|-----------------|
| 800 mm       | S52             |
| 900 mm       | S53             |
| 1000 mm      | S54             |
| Festteil     | Silber Prod.Nr. |
| 400 mm       | S15             |
| 600 mm       | S16             |

Unterschiedliche Größen sind miteinander kombinierbar.



Nur in silber erhältlich.



Nur in silber erhältlich.



+ weitere Infos

### EckEinstieg mit 2 Drehteilen und 2 Festteilen 64 Varianten

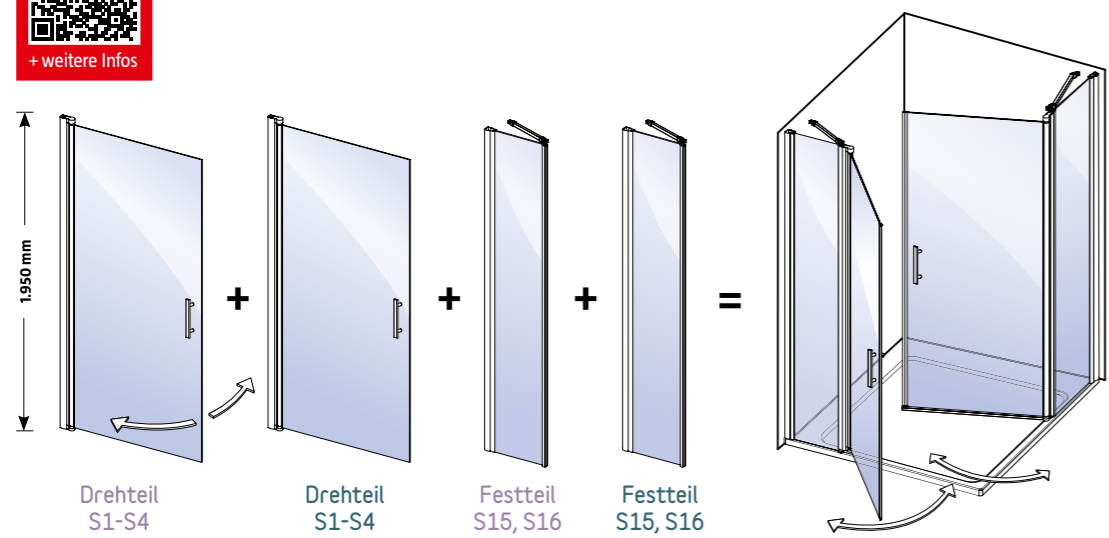

#### Produktbezeichnungen

| Drehteil | Silber<br>Prod.Nr. |
|----------|--------------------|
| 750 mm   | S1                 |
| 800 mm   | S2                 |
| 900 mm   | S3                 |
| 1000 mm  | S4                 |
| Festteil | Silber<br>Prod.Nr. |
| 400 mm   | S15                |
| 600 mm   | S16                |



+ weitere Infos

### EckEinstieg mit 2 Dreh-Falttören und 2 Festteilen 36 Varianten

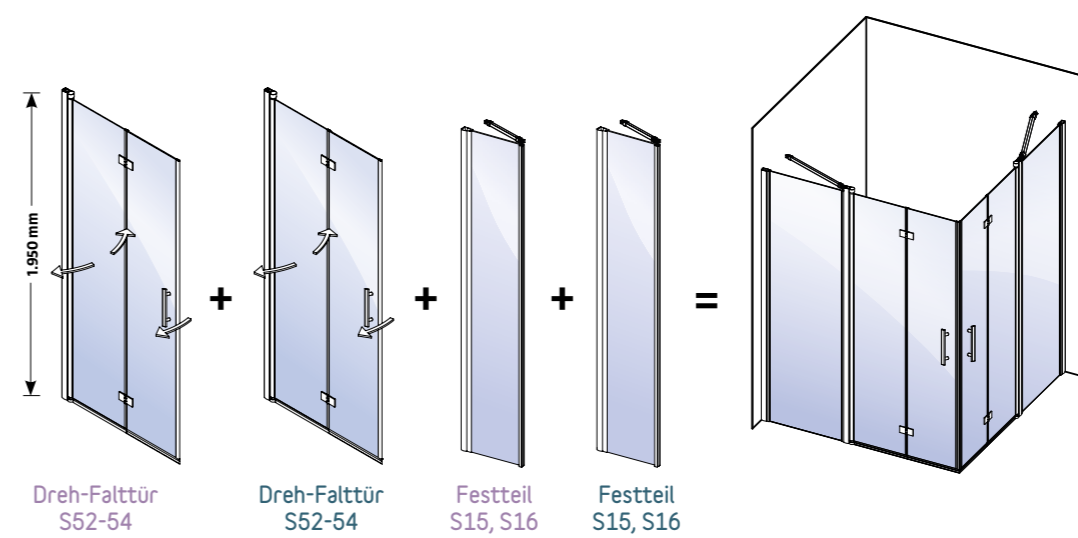

#### Produktbezeichnungen

| Dreh-Falldür | Silber<br>Prod.Nr. |
|--------------|--------------------|
| 800 mm       | S52                |
| 900 mm       | S53                |
| 1000 mm      | S54                |
| Festteil     | Silber<br>Prod.Nr. |
| 400 mm       | S15                |
| 600 mm       | S16                |

#### Produktdetails für EckEinstieg 2 Dreh- / 2 Festteile

|                              |                           | Maße Drehteil inkl. Festteil |                           |                           |                           |                           |                           |                           |                           |
|------------------------------|---------------------------|------------------------------|---------------------------|---------------------------|---------------------------|---------------------------|---------------------------|---------------------------|---------------------------|
|                              |                           | 1150 mm                      | 1200 mm                   | 1300 mm                   | 1350 mm                   | 1400 mm                   | 1400 mm                   | 1500 mm                   | 1600 mm                   |
| Maße Drehteil inkl. festteil | 1150 mm                   | S1+S15+S1+S15<br>25921052    | S1+S15+S2+S15<br>26005700 | S1+S15+S3+S15<br>26005560 | S1+S15+S1+S16<br>25921061 | S1+S15+S4+S15<br>25921070 | S1+S15+S2+S16<br>26003421 | S1+S15+S3+S16<br>26003430 | S1+S15+S4+S16<br>25999086 |
|                              | 1200 mm                   | S2+S15+S1+S15<br>26001373    | S2+S15+S2+S15<br>26005579 | S2+S15+S3+S15<br>26003449 | S2+S15+S1+S16<br>25998269 | S2+S15+S4+S15<br>25999095 | S2+S15+S2+S16<br>26005904 | S2+S15+S3+S16<br>26001753 | S2+S15+S4+S16<br>26001762 |
|                              | 1300 mm                   | S3+S15+S1+S15<br>26004132    | S3+S15+S2+S15<br>25991815 | S3+S15+S3+S15<br>25931273 | S3+S15+S1+S16<br>26001771 | S3+S15+S4+S15<br>26005719 | S3+S15+S2+S16<br>25921089 | S3+S15+S3+S16<br>25998667 | S3+S15+S4+S16<br>26003458 |
|                              | 1350 mm                   | S1+S16+S1+S15<br>26003467    | S1+S16+S2+S15<br>26003476 | S1+S16+S3+S15<br>26005144 | S1+S16+S1+S16<br>26005153 | S1+S16+S4+S15<br>25931477 | S1+S16+S2+S16<br>25931486 | S1+S16+S3+S16<br>25963285 | S1+S16+S4+S16<br>26005728 |
|                              | 1400 mm                   | S4+S15+S1+S15<br>25931495    | S4+S15+S2+S15<br>26006101 | S4+S15+S3+S15<br>26001780 | S4+S15+S1+S16<br>26005588 | S4+S15+S4+S15<br>26001382 | S4+S15+S2+S16<br>26001391 | S4+S15+S3+S16<br>26004141 | S4+S15+S4+S16<br>26004150 |
|                              | 1400 mm                   | S2+S16+S1+S15<br>25921098    | S2+S16+S2+S15<br>26004929 | S2+S16+S3+S15<br>26004938 | S2+S16+S1+S16<br>25998278 | S2+S16+S4+S15<br>26003485 | S2+S16+S2+S16<br>26005913 | S2+S16+S3+S16<br>26004947 | S2+S16+S4+S16<br>26004956 |
|                              | 1500 mm                   | S3+S16+S1+S15<br>26006110    | S3+S16+S2+S15<br>26001407 | S3+S16+S3+S15<br>26006129 | S3+S16+S1+S16<br>26006138 | S3+S16+S4+S15<br>25998287 | S3+S16+S2+S16<br>26001416 | S3+S16+S3+S16<br>25931282 | S3+S16+S4+S16<br>25931291 |
| 1600 mm                      | S4+S16+S1+S15<br>26000176 | S4+S16+S2+S15<br>25991824    | S4+S16+S3+S15<br>25991833 | S4+S16+S1+S16<br>25997743 | S4+S16+S4+S15<br>26004390 | S4+S16+S2+S16<br>26000185 | S4+S16+S3+S16<br>26000194 | S4+S16+S4+S16<br>26000200 |                           |

Unterschiedliche Größen sind miteinander kombinierbar.

#### Produktdetails für EckEinstieg 2 Dreh-Falttören/ 2 Festteile

|                                  |         | Maße Dreh-Falldür inkl. Festteil |                             |                             |                             |                             |                             |
|----------------------------------|---------|----------------------------------|-----------------------------|-----------------------------|-----------------------------|-----------------------------|-----------------------------|
|                                  |         | 1200 mm                          | 1300 mm                     | 1400 mm                     | 1400 mm                     | 1500 mm                     | 1600 mm                     |
| Maße Dreh-Falldür inkl. Festteil | 1200 mm | S52+S15+S52+S15<br>30771969      | S52+S15+S53+S15<br>30742080 | S52+S15+S54+S15<br>30296408 | S52+S15+S52+S16<br>30296453 | S52+S15+S53+S16<br>30296480 | S52+S15+S54+S16<br>30772342 |
|                                  | 1300 mm | S53+S15+S52+S15<br>30742053      | S53+S15+S53+S15<br>30742099 | S53+S15+S54+S15<br>30296435 | S53+S15+S52+S16<br>30296462 | S53+S15+S53+S16<br>30296499 | S53+S15+S54+S16<br>30772379 |
|                                  | 1400 mm | S54+S15+S52+S15<br>30742044      | S54+S15+S53+S15<br>30772102 | S54+S15+S54+S15<br>30296426 | S54+S15+S52+S16<br>30296471 | S54+S15+S53+S16<br>30772306 | S54+S15+S54+S16<br>30772360 |
|                                  | 1400 mm | S52+S16+S52+S15<br>30742053      | S52+S16+S53+S15<br>30772111 | S52+S16+S54+S15<br>30296435 | S52+S16+S52+S16<br>30771987 | S52+S16+S53+S16<br>30772315 | S52+S16+S54+S16<br>30772379 |
|                                  | 1500 mm | S53+S16+S52+S15<br>30742062      | S53+S16+S53+S15<br>30772120 | S53+S16+S54+S15<br>30771978 | S53+S16+S52+S16<br>30771996 | S53+S16+S53+S16<br>30772324 | S53+S16+S54+S16<br>30772388 |
|                                  | 1600 mm | S54+S16+S52+S15<br>30742071      | S54+S16+S53+S15<br>30296392 | S54+S16+S54+S15<br>30296444 | S54+S16+S52+S16<br>30772139 | S54+S16+S53+S16<br>30772333 | S54+S16+S54+S16<br>30772397 |

Unterschiedliche Größen sind miteinander kombinierbar.



# ECKLÖSUNG



Einbau auf Duschtasse oder bodengleich, variable Einbaumasse durch Ausgleichsprofile.  
siehe S. 34-37



## ECKLÖSUNG

Das Carmargue Vario Drehteil kombiniert mit einem Seitenteil bietet für jedes Eck im Badezimmer die perfekte Lösung. Die Systemelemente sind rechts oder links anschlagbar. Dadurch besteht die Möglichkeit, den Zugang zur Dusche auf der linken bzw. rechten Seite einzubauen. Alle Elemente sind in verschiedenen miteinander kombinierbaren Größen silber und schwarz erhältlich.

Mit dem neuen Systemelement „Festteil“ kann die Dusche erweitert werden. Es sind Grundflächen von 0,56 qm bis 1,60 qm möglich.

### Produktbezeichnungen

| Drehteil | Silber   |          | Schwarz  |          | Seitenteil | Silber   |          | Schwarz  |          |
|----------|----------|----------|----------|----------|------------|----------|----------|----------|----------|
|          | Prod.Nr. | Prod.Nr. | Prod.Nr. | Prod.Nr. |            | Prod.Nr. | Prod.Nr. | Prod.Nr. | Prod.Nr. |
| 750 mm   | S1       | B1       | S5       | B5       | 750 mm     | S5       | B5       |          |          |
| 800 mm   | S2       | B2       | S6       | B6       | 800 mm     | S6       | B6       |          |          |
| 900 mm   | S3       | B3       | S7       | B7       | 900 mm     | S7       | B7       |          |          |
| 1000 mm  | S4       | B4       | S8       | B8       | 1000 mm    | S8       | B8       |          |          |
|          |          |          | S13P     | B13P     | 1200 mm    | S13P     | B13P     |          |          |
|          |          |          | S14P     | B14P     | 1400 mm    | S14P     | B14P     |          |          |



Links oder rechts anschlagbar, da beidseitig beschichtet.

Ecklösung mit 1 Drehteil und 1 Seitenteil mehr als 40 Varianten

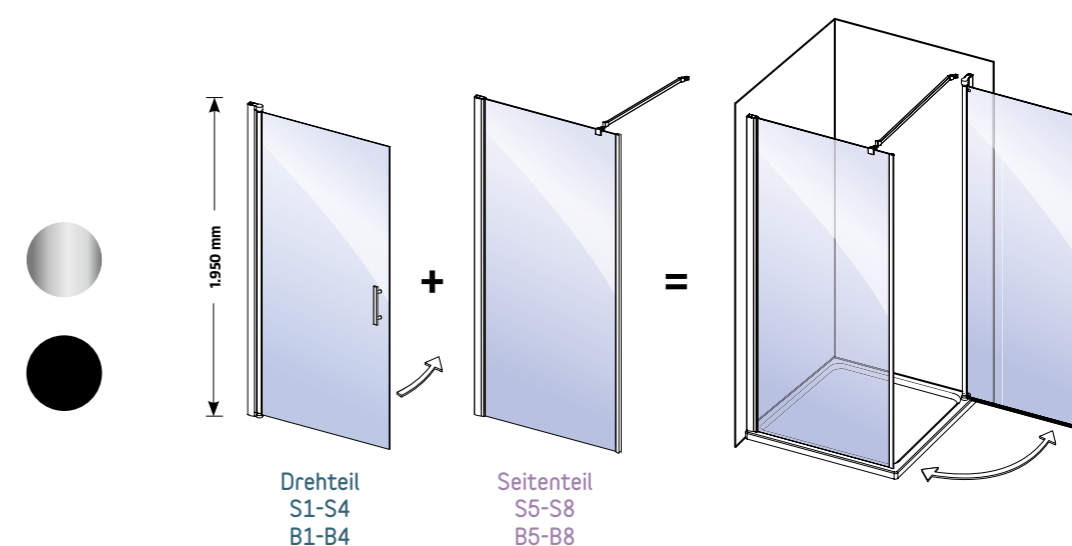

### Produktdetails für Ecklösung 1 Dreh-/ 1 Seitenteil silber

| Maße Drehteil | Maße Seitenteil   |                   |                   |                   |                     |                     |
|---------------|-------------------|-------------------|-------------------|-------------------|---------------------|---------------------|
|               | 750 mm            | 800 mm            | 900 mm            | 1000 mm           | 1200 mm             | 1400 mm             |
| 750 mm        | S1+S5<br>25962291 | S1+S6<br>25970504 | S1+S7<br>25970513 | S1+S8<br>25970337 | S1+S13P<br>30772670 | S1+S14P<br>30772689 |
| 800 mm        | S2+S5<br>25970346 | S2+S6<br>25964640 | S2+S7<br>25970355 | S2+S8<br>25970364 | S2+S13P<br>30772698 | S2+S14P<br>30772704 |
| 900 mm        | S3+S5<br>25969052 | S3+S6<br>25967995 | S3+S7<br>25966372 | S3+S8<br>25965865 | S3+S13P<br>30772713 | S3+S14P<br>30772722 |
| 1000 mm       | S4+S5<br>25965874 | S4+S6<br>25965883 | S4+S7<br>25966381 | S4+S8<br>25966390 | S4+S13P<br>30772731 | S4+S14P<br>30772740 |

### schwarz

| Maße Seitenteil   |                   |                   |                   |
|-------------------|-------------------|-------------------|-------------------|
| 750 mm            | 800 mm            | 900 mm            | 1000 mm           |
| B1+B5<br>30772759 | B1+B6<br>30772768 | B1+B7<br>30772430 | B1+B8<br>30772449 |
| B2+B5<br>30772777 | B2+B6<br>25968590 | B2+B7<br>25966433 | B2+B8<br>25966442 |
| B3+B5<br>30772786 | B3+B6<br>25966451 | B3+B7<br>25969575 | B3+B8<br>25968606 |
| B4+B5<br>30772795 | B4+B6<br>25968615 | B4+B7<br>25939426 | B4+B8<br>25939435 |



Nur in silber erhältlich.

Links oder rechts anschlagbar, da beidseitig beschichtet.



Nur in silber erhältlich.



### Ecklösung mit 1 Drehteil, 1 Seitenteil und 1 Festteil 56 Varianten

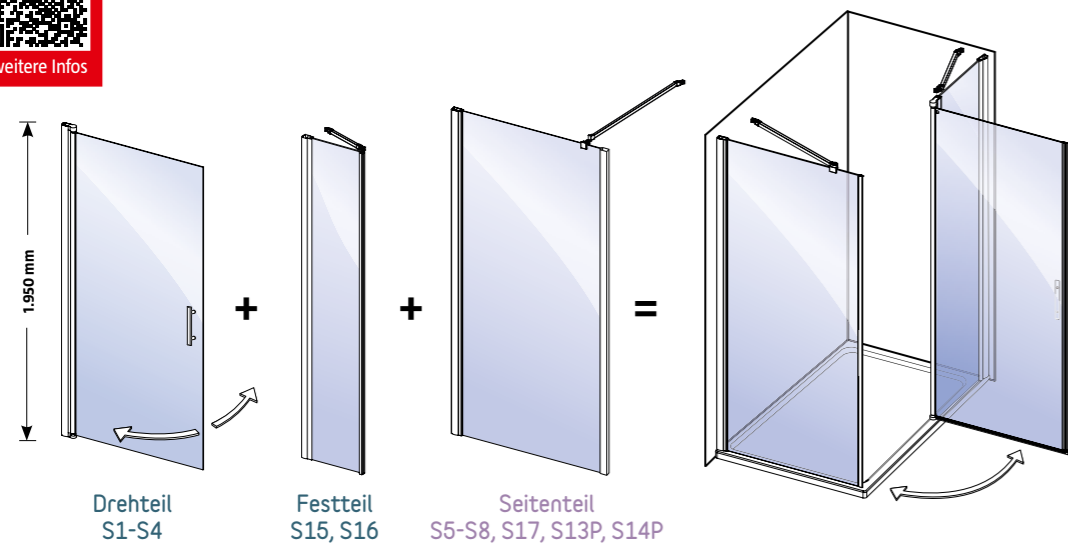

Zwei Einbaumöglichkeiten mit den gleichen Systemelementen!



### Ecklösung mit 1 Dreh-Faltdür, 1 Seitenteil und 1 Festteil 42 Varianten

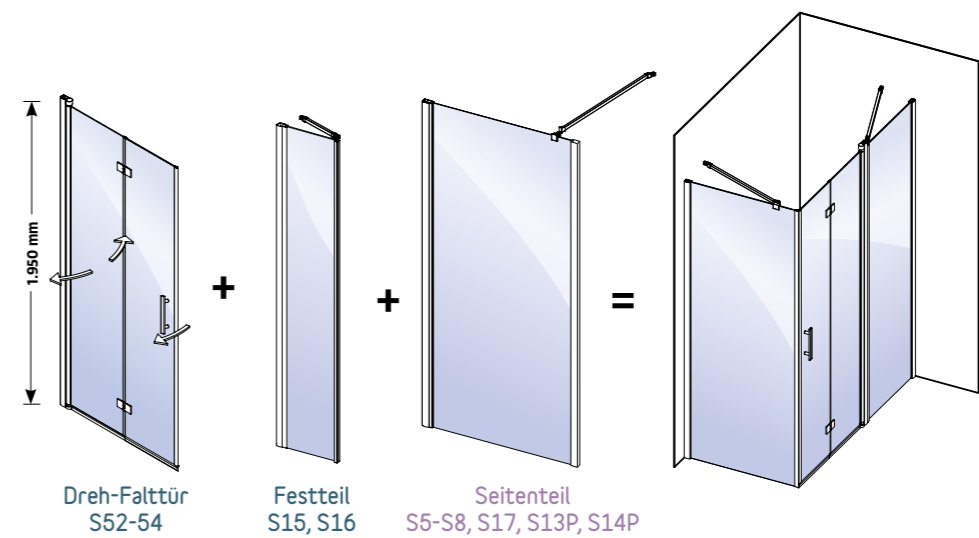

#### Produktdetails für Ecklösung mit 1 Dreh-/1 Seiten-/1 Festteil

| Maße Drehteil inkl. festteil | Maße Seitenteil        |                       |                       |                       |                       |                         |                         |
|------------------------------|------------------------|-----------------------|-----------------------|-----------------------|-----------------------|-------------------------|-------------------------|
|                              | 200 mm                 | 750 mm                | 800 mm                | 900 mm                | 1000 mm               | 1200 mm                 | 1400 mm                 |
| 1150 mm                      | S1+S15+S17<br>26005029 | S1+S15+S5<br>30772801 | S1+S15+S6<br>30772485 | S1+S15+S7<br>30771677 | S1+S15+S8<br>30772847 | S1+S15+S13P<br>30772962 | S1+S15+S14P<br>30772069 |
| 1200 mm                      | S2+S15+S17<br>26001285 | S2+S15+S5<br>30772810 | S2+S15+S6<br>30772838 | S2+S15+S7<br>30769548 | S2+S15+S8<br>30772856 | S2+S15+S13P<br>30769618 | S2+S15+S14P<br>30772078 |
| 1300 mm                      | S3+S15+S17<br>26001294 | S3+S15+S5<br>30772829 | S3+S15+S6<br>30724857 | S3+S15+S7<br>30769557 | S3+S15+S8<br>30772908 | S3+S15+S13P<br>30772005 | S3+S15+S14P<br>30772087 |
| 1350 mm                      | S1+S16+S17<br>26006925 | S1+S16+S5<br>30772458 | S1+S16+S6<br>30724866 | S1+S16+S7<br>30769566 | S1+S16+S8<br>30772917 | S1+S16+S13P<br>30772014 | S1+S16+S14P<br>30772096 |
| 1400 mm                      | S4+S15+S17<br>26001601 | S4+S15+S5<br>30772467 | S4+S15+S6<br>30724875 | S4+S15+S7<br>30769575 | S4+S15+S8<br>30772926 | S4+S15+S13P<br>30772023 | S4+S15+S14P<br>30773105 |
| 1400 mm                      | S2+S16+S17<br>26001610 | S2+S16+S5<br>30771640 | S2+S16+S6<br>30724884 | S2+S16+S7<br>30769584 | S2+S16+S8<br>30772935 | S2+S16+S13P<br>30772032 | S2+S16+S14P<br>30769627 |
| 1500 mm                      | S3+S16+S17<br>26001629 | S3+S16+S5<br>30771659 | S3+S16+S6<br>30724893 | S3+S16+S7<br>30769593 | S3+S16+S8<br>30772944 | S3+S16+S13P<br>30772041 | S3+S16+S14P<br>30772971 |
| 1600 mm                      | S4+S16+S17<br>25993468 | S4+S16+S5<br>30772476 | S4+S16+S6<br>30771668 | S4+S16+S7<br>30769609 | S4+S16+S8<br>30772953 | S4+S16+S13P<br>30772050 | S4+S16+S14P<br>30772980 |

#### Produktbezeichnungen

| Drehteil   | Silber Prod.Nr. |
|------------|-----------------|
| 750 mm     | S1              |
| 800 mm     | S2              |
| 900 mm     | S3              |
| 1000 mm    | S4              |
| Seitenteil | Silber Prod.Nr. |
| 200 mm     | S17             |
| 750 mm     | S5              |
| 800 mm     | S6              |
| 900 mm     | S7              |
| 1000 mm    | S8              |
| 1200 mm    | S13P            |
| 1400 mm    | S14P            |
| Festteil   | Silber Prod.Nr. |
| 400 mm     | S15             |
| 600 mm     | S16             |

#### Produktdetails für Ecklösung mit 1 Dreh-Faltdür/1 Seiten-/1 Festteil

| Maße Dreh-Faltdür inkl. Festteil | Maße Seitenteil         |                        |                        |                        |                        |                          |                          |
|----------------------------------|-------------------------|------------------------|------------------------|------------------------|------------------------|--------------------------|--------------------------|
|                                  | 200 mm                  | 750 mm                 | 800 mm                 | 900 mm                 | 1000 mm                | 1200 mm                  | 1400 mm                  |
| 1200 mm                          | S52+S15+S17<br>30771330 | S52+S15+S5<br>30771543 | S52+S15+S6<br>30771738 | S52+S15+S7<br>30771792 | S52+S15+S8<br>30742017 | S52+S15+S13P<br>30771880 | S52+S15+S14P<br>30771923 |
| 1300 mm                          | S53+S15+S17<br>30771349 | S53+S15+S5<br>30771552 | S53+S15+S6<br>30771747 | S53+S15+S7<br>30771765 | S53+S15+S8<br>30771826 | S53+S15+S13P<br>30771853 | S53+S15+S14P<br>30771932 |
| 1400 mm                          | S54+S15+S17<br>30771358 | S54+S15+S5<br>30771710 | S54+S15+S6<br>30771756 | S54+S15+S7<br>30771817 | S54+S15+S8<br>30771844 | S54+S15+S13P<br>30742026 | S54+S15+S14P<br>30771941 |
| 1400 mm                          | S52+S16+S17<br>30771367 | S52+S16+S5<br>30771729 | S52+S16+S6<br>30771765 | S52+S16+S7<br>30771826 | S52+S16+S8<br>30771853 | S52+S16+S13P<br>30771400 | S52+S16+S14P<br>30771561 |
| 1500 mm                          | S53+S16+S17<br>30771376 | S53+S16+S5<br>30771385 | S53+S16+S6<br>30771774 | S53+S16+S7<br>30741999 | S53+S16+S8<br>30771862 | S53+S16+S13P<br>30771905 | S53+S16+S14P<br>30771570 |
| 1600 mm                          | S54+S16+S17<br>30771525 | S54+S16+S5<br>30771394 | S54+S16+S6<br>30771783 | S54+S16+S7<br>30742008 | S54+S16+S8<br>30771871 | S54+S16+S13P<br>30771914 | S54+S16+S14P<br>30771589 |

#### Produktbezeichnungen

| Dreh-Faltdür | Silber Prod.Nr. |
|--------------|-----------------|
| 800 mm       | S52             |
| 900 mm       | S53             |
| 1000 mm      | S54             |
| Seitenteil   | Silber Prod.Nr. |
| 200 mm       | S17             |
| 750 mm       | S5              |
| 800 mm       | S6              |
| 900 mm       | S7              |
| 1000 mm      | S8              |
| 1200 mm      | S13P            |
| 1400 mm      | S14P            |
| Festteil     | Silber Prod.Nr. |
| 400 mm       | S15             |
| 600 mm       | S16             |



Links oder rechts anschlagbar, da beidseitig beschichtet.

## DIE VORTEILE DES DUSCHWAND-SYSTEMS

- Frei kombinierbare Systemelemente
- Systemelemente in verschiedenen Breiten
- Mehr als 450 Duschvarianten sind möglich
- Höhe der Systemelemente 195 cm (extra hoch, geeignet für bodengleiche Duschen)
- Sicherheitsglas 6 mm, klar
- Moderne Optik mit viel Glas, hochwertigen Alu-Profilen, Griffe aus Metall
- Durch Ausgleichprofile sind die Einbaumaße größenvariabel (+5/-15 mm)
- Hebe- und Senkmechanismus der Profile
- Magnetverschluss
- 5 Jahre Garantie
- Made in Germany



### Alle Systemelemente des Camargue Vario Programms sind mit WonderClean® oberflächenversiegelt

- Hygiene und Sauberkeit im Handumdrehen
- Langlebiger Glanz, dauerhafte Hygiene und Frische
- Pflege ohne Kraftaufwand
- Keine Kalk- und Schmutzablagerungen

Zur Reinigung können handelsübliche Reiniger verwendet werden. Scheuernde oder aggressive Reiniger, oberflächenverletzende Geräte, konzentrierte Abflussreiniger, Armaturen- und Stahlreiniger sowie WC-Reiniger sind nicht geeignet. Vor der ersten Benutzung mit einem trockenen Tuch abwischen.



### Ecklösung mit 1 Dreh-Falldür und 1 Seitenteil 30 Varianten

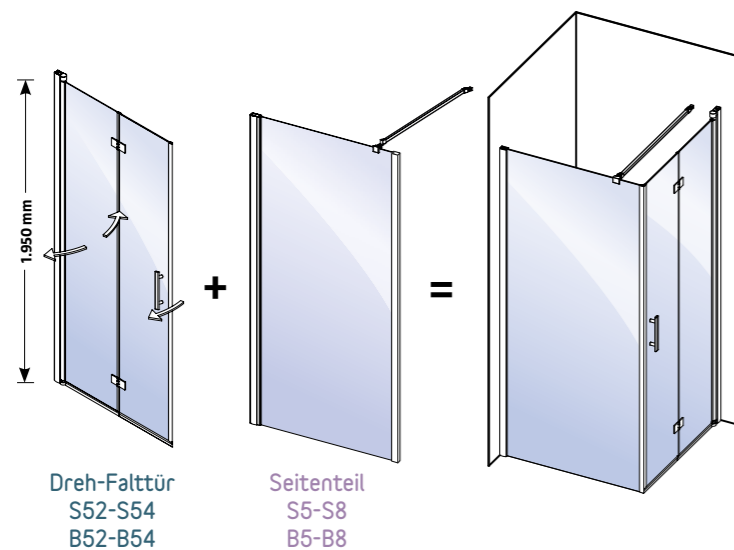
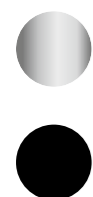

#### Produktbezeichnungen

| Dreh-Falldür | Silber<br>Prod.Nr. | Schwarz<br>Prod.Nr. |
|--------------|--------------------|---------------------|
| 800 mm       | S52                | B52                 |
| 900 mm       | S53                | B53                 |
| 1000 mm      | S54                | B54                 |
| Seitenteil   | Silber<br>Prod.Nr. | Schwarz<br>Prod.Nr. |
| 750 mm       | S5                 | B5                  |
| 800 mm       | S6                 | B6                  |
| 900 mm       | S7                 | B7                  |
| 1000 mm      | S8                 | B8                  |
| 1200 mm      | S13P               | -                   |
| 1400 mm      | S14P               | -                   |

#### Produktdetails für Ecklösung 1 Dreh-Falldür/ 1 Seitenteil silber

| Maße Dreh-Falldür | Maße Seitenteil    |                    |                    |                    |                      |                      |
|-------------------|--------------------|--------------------|--------------------|--------------------|----------------------|----------------------|
|                   | 750 mm             | 800 mm             | 900 mm             | 1000 mm            | 1200 mm              | 1400 mm              |
| 800 mm            | S52+S5<br>27579703 | S52+S6<br>27569591 | S52+S7<br>27549414 | S52+S8<br>27575668 | S52+S13P<br>30771598 | S52+S14P<br>30771604 |
| 900 mm            | S53+S5<br>27567425 | S53+S6<br>27579518 | S53+S7<br>27567434 | S53+S8<br>27567443 | S53+S13P<br>30771613 | S53+S14P<br>30771622 |
| 1000 mm           | S54+S5<br>27579554 | S54+S6<br>27565429 | S54+S7<br>27565438 | S54+S8<br>27577628 | S54+S13P<br>30771631 | S54+S14P<br>30771950 |

#### schwarz

| Maße Seitenteil    |                    |                    |                    |
|--------------------|--------------------|--------------------|--------------------|
| 750 mm             | 800 mm             | 900 mm             | 1000 mm            |
| B52+B5<br>27578700 | B52+B6<br>27568358 | B52+B7<br>27568367 | B52+B8<br>27474260 |
| B53+B5<br>27574841 | B53+B6<br>27574850 | B53+B7<br>27567364 | B53+B8<br>27567373 |
| B54+B5<br>27567957 | B54+B6<br>27579101 | B54+B7<br>27552193 | B54+B8<br>27569050 |

Unterschiedliche Größen sind miteinander kombinierbar.



WONDER CLEAN®

Camargue® vario

Unterschiedliche Größen sind miteinander kombinierbar.



## ECKDUSCHE TOP-ROLLER

Die Eckdusche Top-Roller von Camargue vereint zwei Schiebetüren zu einem praktischen Ecklösung. Sie ist aus besonders belastbarem 6 mm-Einscheiben-Sicherheitsglas gefertigt.



Mehr Auswahl  
im Online-Shop  
+ weitere Infos

Eckdusche

|      | Produktnummer       |          |
|------|---------------------|----------|
| Maße | 800 x 800 x 2100 mm | 28566771 |
|      | 900 x 900 x 2100 mm | 28584117 |



Nur in chrom erhältlich.

ECKDUSCHE TOP-ROLLER

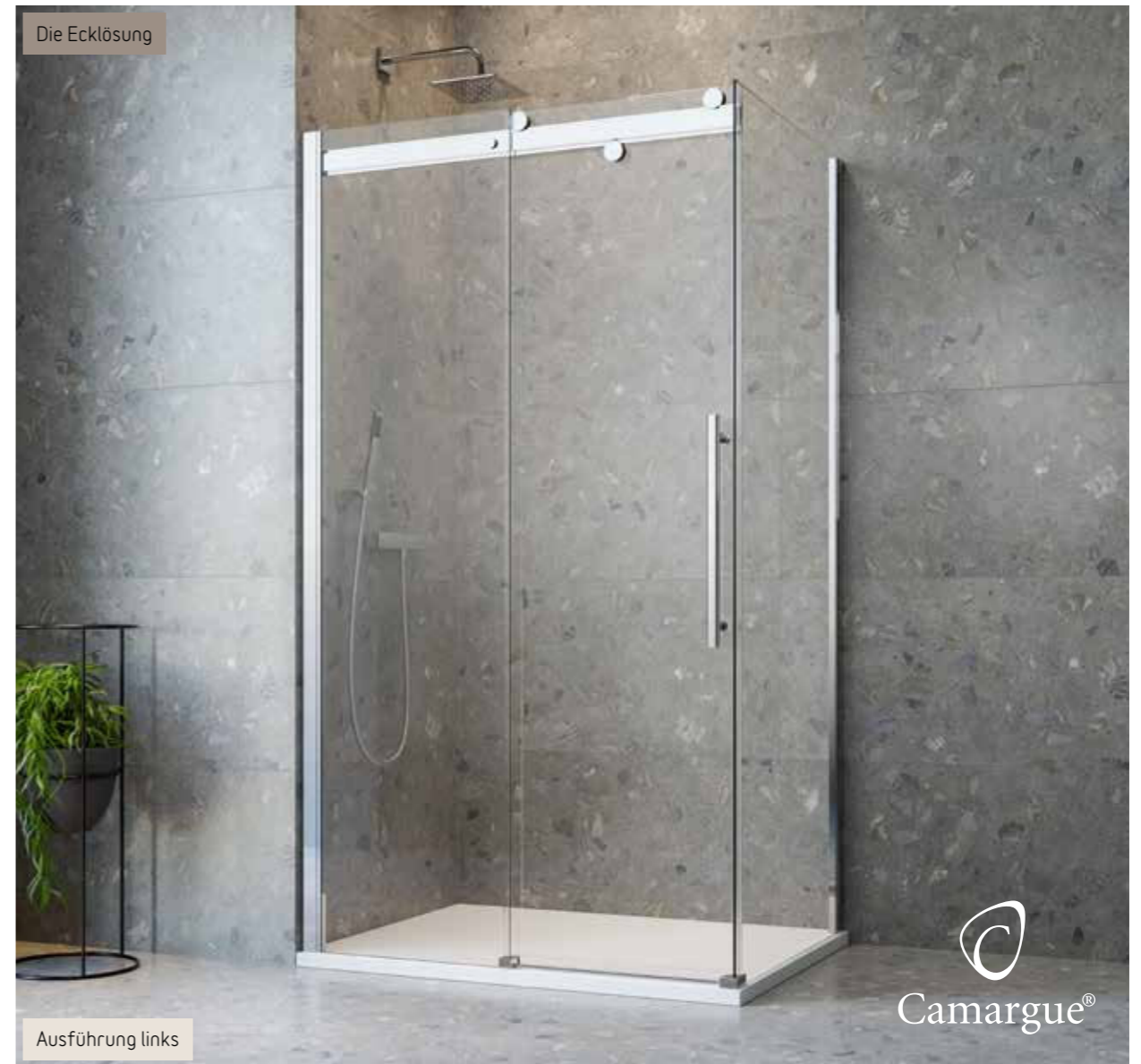

Die Ecklösung

Ausführung links

Camargue®



Auch mit  
Nischenprofil

Ausführung rechts

SCHIEBETÜR TOP-ROLLER

## SCHIEBETÜR TOP-ROLLER

Die Dusch-Schiebetür Top-Roller ist eine platzsparende Alternative zu den sonst nach außen öffnenden Duschtüren. Sie bietet eine bequeme Art des Einstiegs in eine Dusche, da sich die Tür einfach zur Seite wegschieben lässt und nicht in den Raum ragt. Die Schiebetür ist sowohl als Ecklösung als auch als Frontlösung mit der dazugehörigen Seitenwand oder zusammen mit dem optionalen Nischenprofil auch für den Nischeneinbau geeignet. Durch den Einsatz hochwertiger Rollenführungen lässt sich die Tür leicht und leise bewegen.



Mehr Auswahl  
im Online-Shop  
+ weitere Infos

Schiebetür

|      | Produktnummer         |          |
|------|-----------------------|----------|
| Maße | 1200 x 2100 mm rechts | 24848228 |
|      | 1200 x 2100 mm links  | 24847623 |

Seitenteil rechts & links verwendbar

|      | Produktnummer |          |
|------|---------------|----------|
| Maße | 800 x 2100 mm | 24848237 |
|      | 900 x 2100 mm | 24855282 |

# WALK-IN GLASWAND



Kann auch mit Wandprofil und einer Stabilitätsstrebe eingebaut werden.

12,8 mm Glasstärke

## CRASH-GLAS WALK-IN

Das Design-Highlight für die hauseigene Wellness-Oase. Das 2-in-1-Paket bietet Ihnen zwei Montagemöglichkeiten – freistehend mit zwei Stabilisationsstreben oder an die Wand montiert mit einem Wandanschlussprofil und einer Strebe sowie eine komfortable Einstiegsbreite von bis zu 1500 mm. 12,8 mm VSG (3 x 4 mm ESG mit 2 x 0,36 mm Folie).

Durch das Produktionsverfahren, bei dem die innere von drei Sicherheitsglasscheiben bewusst zerstört wird, erhält jede Crash-Glas Walk-In ihre individuelle Bruchstruktur und macht sie zu einem Unikat.

Wandanschlussprofile: silber oder schwarz  
Streben: verchromt

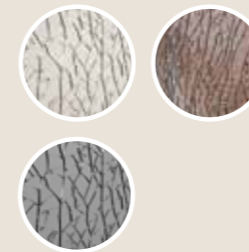

Produktdetails für Crash-Glas Walk-In

|      | Produktnummer silber                                       | Produktnummer schwarz   |   |
|------|--|---|---|
| Maße | 750 x 2000 mm mit Wandprofil von 755-765 mm verstellbar    | B62 31366650 / Glas: klar   |   |
|      | 850 x 2000 mm mit Wandprofil von 855-865 mm verstellbar    | B63 31345996 / Glas: klar   |   |
|      | 950 x 2000 mm mit Wandprofil von 955-965 mm verstellbar    | B64 31346005 / Glas: klar   |   |
|      | 1150 x 2000 mm mit Wandprofil von 1155-1165 mm verstellbar | S65 26274388 / Glas: klar<br>S65BR 27564435 / Glas: bronze<br>S65EG 27564444 / Glas: grau | B65 31346014 / Glas: klar<br>B65BR 31292171 / Glas: bronze<br>B65EG 31359553 / Glas: grau |
|      | 1350 x 2000 mm mit Wandprofil von 1355-1365 mm verstellbar | S66 26272957 / Glas: klar<br>S66BR 27578579 / Glas: bronze<br>S66EG 27578588 / Glas: grau | B66 31346023 / Glas: klar<br>B66BR 31292180 / Glas: bronze<br>B66EG 31359562 / Glas: grau |



Zwei Einbauvarianten in einem Paket:

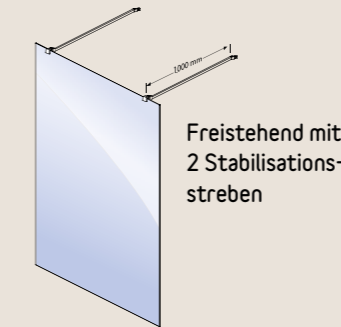

Freistehend mit 2 Stabilisationsstreben

Wandmontage mit 1 x Profil und 1 x Stabilisationsstrebe

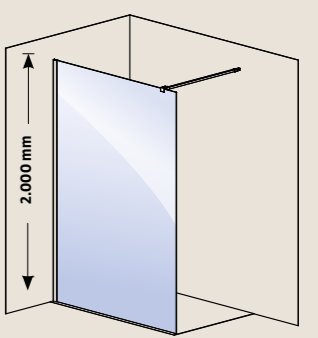

Wandmontage mit 1 Profil und 1 Stabilisationsstrebe

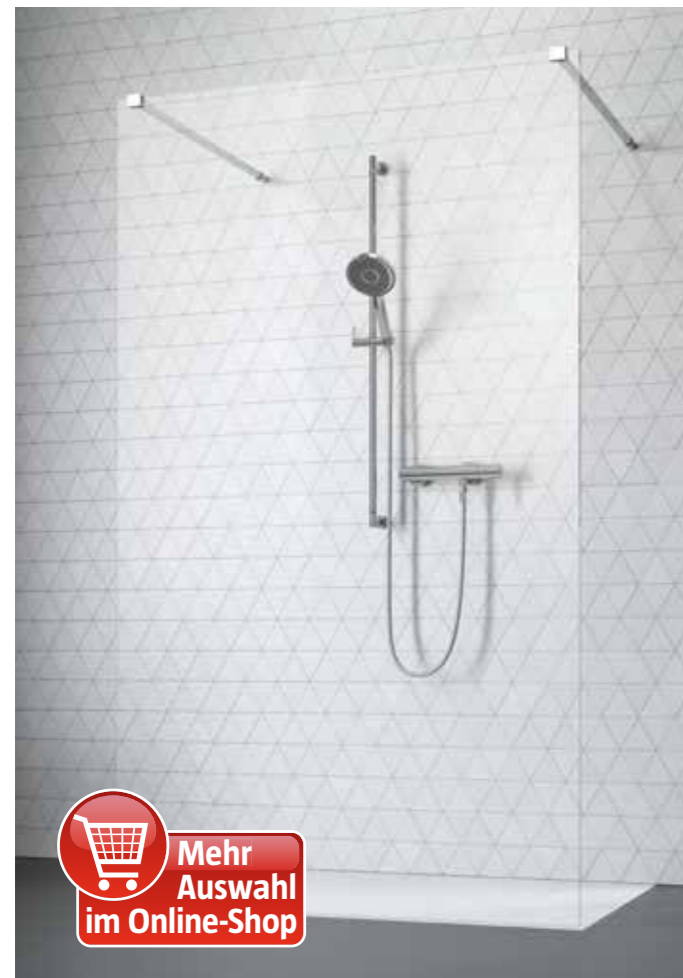

## XXL SOLO GLASWAND

Mit der Carmargue Vario XXL Solo Glaswand erhält Ihre Dusche edle Eleganz. Diese leichte und transparente Lösung ist in jedem Badezimmer ein echtes Highlight. Als offene Duschvariante, ist diese Option von beiden Seiten zu begehen.

Freistehend mit 2 Stabilisationsstreben

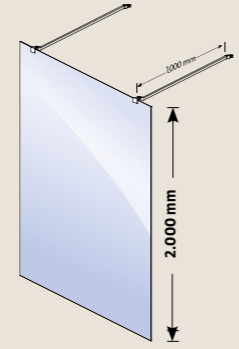

Produktdetails für XXL Solo Glaswand

| Maße           | Produktnummer |
|----------------|---------------|
| 1170 x 2000 mm | 20496944      |
| 1370 x 2000 mm | 20492854      |



## WALK-IN MIT WAND-PROFIL

Die Carmargue Vario XXL Solo Glaswand kann auch als Ecklösung mit einem Wandprofil und einer Stabilisationsstrebe montiert werden. Passen Sie die Duschlösung optimal an Ihre Raumgegebenheiten an.

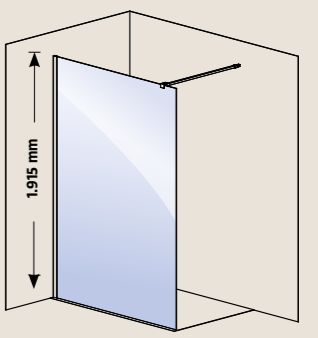

Wandmontage mit 1 Profil und 1 Stabilisationsstrebe

Produktdetails für Walk-In mit Wandprofil

|      | Produktnummer silber  | Produktnummer schwarz |
|------|-----------------------|-----------------------|
| Maße | 695 – 715 x 1915 mm   | S5 / 20471783         |
|      | 745 – 765 x 1915 mm   | S6 / 20471792         |
|      | 845 – 865 x 1915 mm   | S7 / 20471808         |
|      | 945 – 965 x 1915 mm   | S8 / 20471817         |
|      | 1145 – 1165 x 1915 mm | S13P / 27188534       |
|      | 1345 – 1365 x 1915 mm | S14P / 27177772       |
|      | B5 / 26433693         | B6 / 25902321         |
|      | B7 / 25851645         | B8 / 25851654         |
|      | B13P / 31289465       | B14P / 31303152       |

# NISCHENTÜR

## NISCHENTÜR

In manchen Badezimmern gibt es nur eine kleine Nische zum Einbau einer Dusche. Auch hier bietet Camargue Vario die Lösung. Die Systemelemente sind links oder rechts anschlagbar, da beidseitig beschichtet. Mit einem einzigen Drehteil können Sie kleine Nischen ab 750 mm Breite nutzen und eine praktische Dusche einbauen.

Mit den neuen Systemelementen „Festteil“ und „Seitenteil“ (nur in chrom) können nun Nischen vom 750 mm bis 1600 mm Breite für den Einbau einer Dusche genutzt werden.



Links oder rechts anschlagbar, da beidseitig beschichtet.



### Nischentür mit 1 Drehteil und 1 Anschlagprofil 8 Varianten

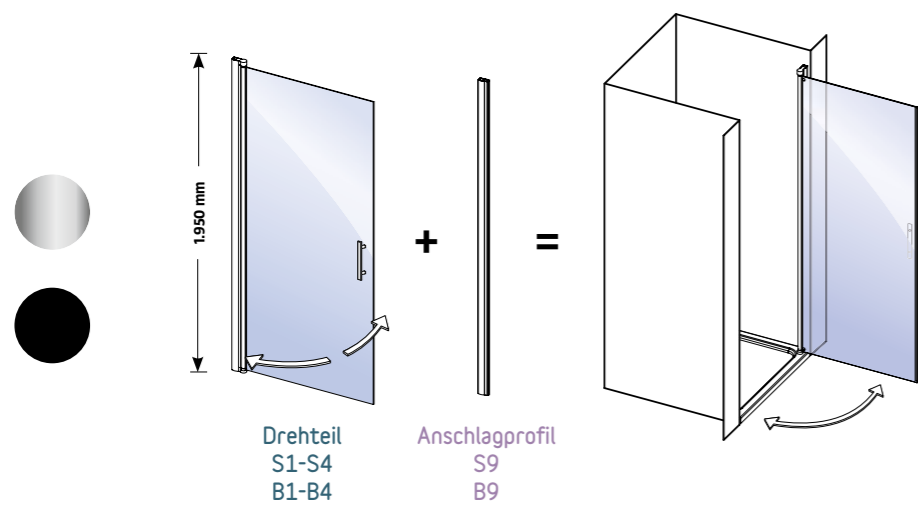

Produktdetails für Nischentür mit 1 Drehteil / 1 Anschlagprofil silber

| Maße Drehteil inkl. Anschlagprofil |          |          |          |
|------------------------------------|----------|----------|----------|
| 750 mm                             | 800 mm   | 900 mm   | 1000 mm  |
| S1+S9                              | S2+S9    | S3+S9    | S4+S9    |
| 25965290                           | 25968624 | 25968633 | 25961845 |

schwarz

| Maße Drehteil inkl. Anschlagprofil |          |          |          |
|------------------------------------|----------|----------|----------|
| 750 mm                             | 800 mm   | 900 mm   | 1000 mm  |
| B1+B9                              | B2+B9    | B3+B9    | B4+B9    |
| 30771534                           | 25966026 | 25966035 | 25966044 |

#### Produktbezeichnungen

| Drehteil       | Silber<br>Prod.Nr. | Schwarz<br>Prod.Nr. |
|----------------|--------------------|---------------------|
| 750 mm         | S1                 | B1                  |
| 800 mm         | S2                 | B2                  |
| 900 mm         | S3                 | B3                  |
| 1000 mm        | S4                 | B4                  |
| Anschlagprofil | Silber<br>Prod.Nr. | Schwarz<br>Prod.Nr. |
|                | S9                 | B9                  |

### Nischentür mit 1 Dreh-Falлтür und 1 Anschlagprofil 6 Varianten

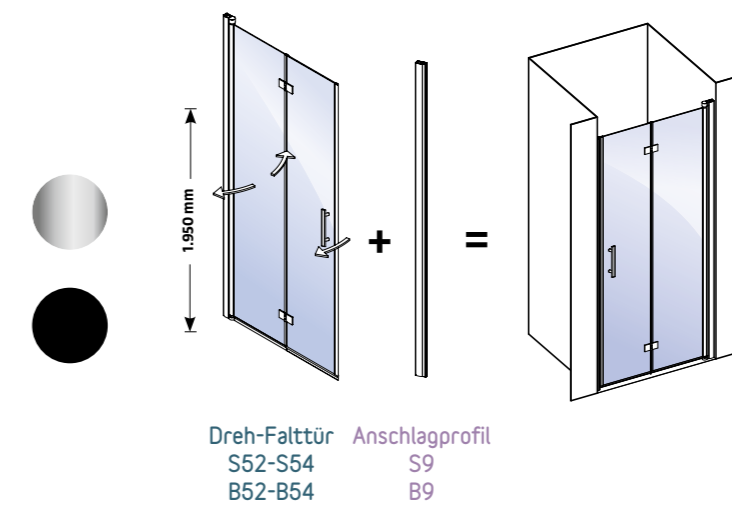

Produktdetails für Nischentür mit 1 Dreh-Falлтür / 1 Anschlagprofil silber

| Maße Dreh-Falлтür inkl. Anschlagprofil |          |          |
|--|----------|----------|
| 800 mm                                 | 900 mm   | 1000 mm  |
| S52+S9                                 | S53+S9   | S54+S9   |
| 27569607                               | 27577594 | 27579323 |

schwarz

| Maße Dreh-Falлтür inkl. Anschlagprofil |          |          |
|--|----------|----------|
| 800 mm                                 | 900 mm   | 1000 mm  |
| B52+B9                                 | B53+B9   | B54+B9   |
| 27568376                               | 27567382 | 27554612 |



### Nischentür mit 1 Drehteil und 1 Seitenteil 4 Varianten

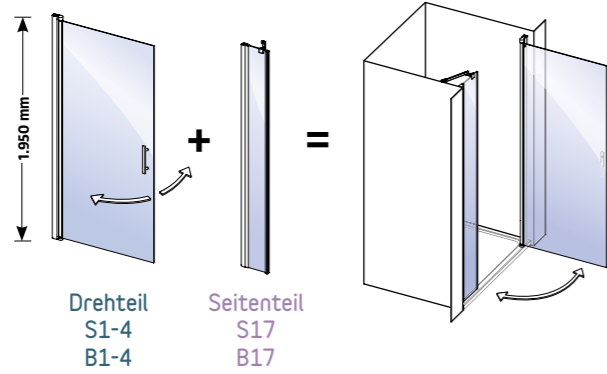

Produktdetails für Nischentür mit 1 Dreh-/ 1 Seitenteil silber schwarz

| Drehteil inkl. Seitenteil | silber |                    | schwarz |                    |
|---------------------------|--------|--------------------|---------|--------------------|
|                           | Maße   | Produktbezeichnung | Maße    | Produktbezeichnung |
| 950 mm                    | S1+S17 | 25966053           | B1+B17  | 30213009           |
| 1000 mm                   | S2+S17 | 25966062           | B2+B17  | 30212990           |
| 1100 mm                   | S3+S17 | 25969584           | B3+B17  | 30212981           |
| 1200 mm                   | S4+S17 | 25963009           | B4+B17  | 30212972           |



### Nischentür mit 1 Dreh-Faltdür und 1 Seitenteil 3 Varianten

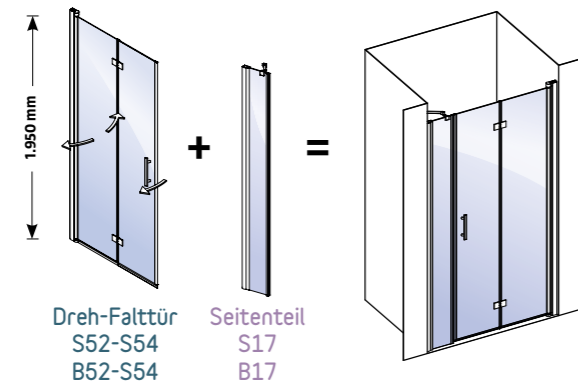

Links oder rechts anschlagbar, da beidseitig beschichtet.

Produktdetails für Nischentür mit 1 Dreh-Faltdür/ 1 Seitenteil silber schwarz

| Maße Dreh-Faltdür inkl. Seitenteil | silber  |                    | schwarz |                    |
|------------------------------------|---------|--------------------|---------|--------------------|
|                                    | Maße    | Produktbezeichnung | Maße    | Produktbezeichnung |
| 1000 mm                            | S52+S17 | 27578357           | B52+B17 | 30990472           |
| 1100 mm                            | S53+S17 | 27577600           | B53+B17 | 31307987           |
| 1200 mm                            | S54+S17 | 27579332           | B54+B17 | 31307996           |

### Nischentür mit 1 Drehteil, 1 Festteil und 1 Seitenteil 8 Varianten

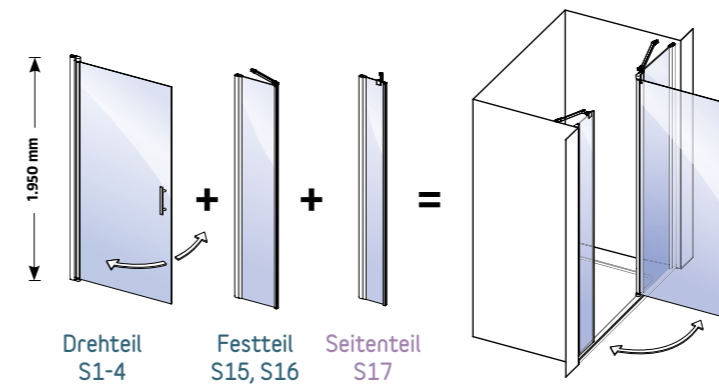

Links oder rechts anschlagbar, da beidseitig beschichtet.

Produktdetails für Nischentür mit 1 Dreh-/1 Fest-/1 Seitenteil

| Maße Drehteil inkl. Seitenteil und Festteil | silber     |                    | schwarz    |                    |
|---|------------|--------------------|------------|--------------------|
|   | Maße       | Produktbezeichnung | Maße       | Produktbezeichnung |
| 1350 mm                                     | S1+S15+S17 | 26005029           | S3+S15+S17 | 26001294           |
| 1400 mm                                     | S2+S15+S17 | 26001285           | S4+S15+S17 | 26006925           |
| 1500 mm                                     | S3+S15+S17 | 26001294           | S1+S16+S17 | 26006925           |
| 1550 mm                                     | S1+S16+S17 | 26006925           | S2+S16+S17 | 26001610           |
| 1600 mm                                     | S4+S15+S17 | 26001601           | S3+S16+S17 | 26001629           |
| 1600 mm                                     | S2+S16+S17 | 26001610           | S4+S16+S17 | 25993468           |
| 1700 mm                                     | S3+S16+S17 | 26001629           |            |                    |
| 1800 mm                                     | S4+S16+S17 | 25993468           |            |                    |

Produktbezeichnungen\*

| Maße    | Produktbezeichnung |
|---------|--------------------|
| 750 mm  | S1                 |
| 800 mm  | S2                 |
| 900 mm  | S3                 |
| 1000 mm | S4                 |
| 200 mm  | S17                |
| 400 mm  | S15                |
| 600 mm  | S16                |
| 400 mm  | S9                 |
| 800 mm  | S52                |
| 900 mm  | S53                |
| 1000 mm | S54                |

\* Seite 28/29. Für alle Nischenvarianten gültig.

### Nischentür mit 1 Drehteil oder 1 Dreh-Faltdür, 1 Festteil und 1 Anschlagprofil 14 Varianten

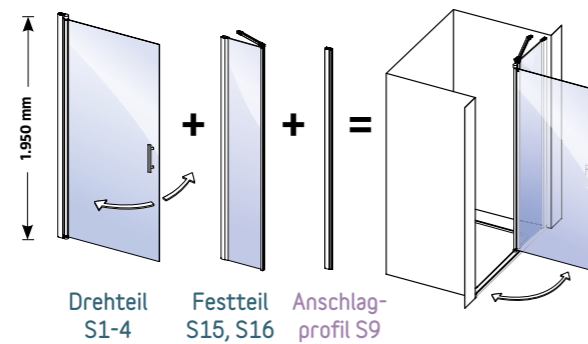

Produktdetails für Nischentür mit 1 Drehteil oder Dreh-Faltdür/ 1 Festteil /1 Anschlagprofil

| Maße Drehteil/Tür inkl. Festteil und Anschlagprofil | silber    |                    | schwarz    |                    |
|---|-----------|--------------------|------------|--------------------|
|   | Maße      | Produktbezeichnung | Maße       | Produktbezeichnung |
| 1150 mm   | S1+S15+S9 | 26003494           | -          | -                  |
| 1200 mm   | S2+S15+S9 | 26007104           | S52+S15+S9 | 30736481           |
| 1300 mm   | S3+S15+S9 | 26007113           | S53+S15+S9 | 30736490           |
| 1350 mm   | S1+S16+S9 | 26003962           | -          | -                  |
| 1400 mm   | S4+S15+S9 | 26007308           | S54+S15+S9 | 30771507           |
| 1400 mm   | S2+S16+S9 | 26007317           | S52+S16+S9 | 30771516           |
| 1500 mm   | S3+S16+S9 | 25999280           | S53+S16+S9 | 30771701           |
| 1600 mm   | S4+S16+S9 | 26005010           | S54+S16+S9 | 30771321           |

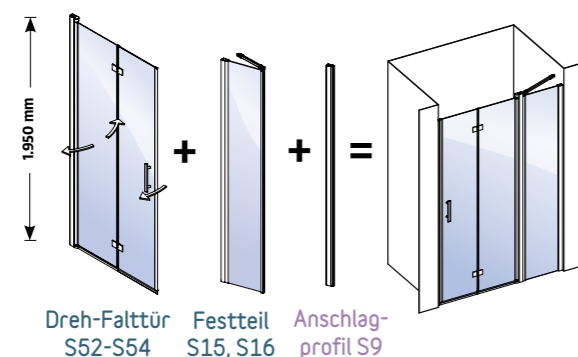

### Nischentür mit 1 Dreh-Faltdür, 1 Festteil und 1 Seitenteil 14 Varianten

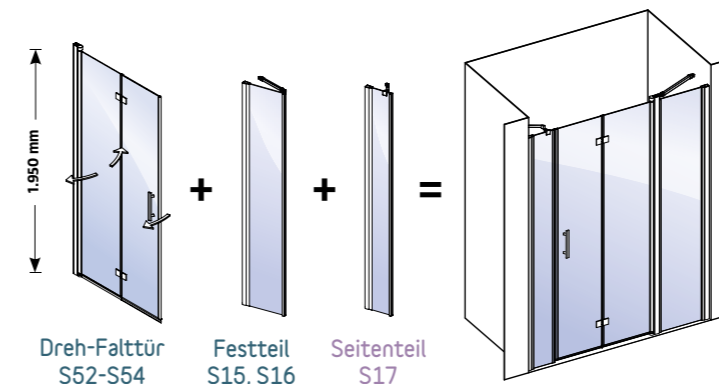

Produktdetails für Nischentür mit 1 Dreh-Faltdür/ 1 Fest-/1 Seitenteil

| Maße Dreh-Faltdür inkl. Seitenteil und Festteil | silber      |                    | schwarz     |                    |
|---|-------------|--------------------|-------------|--------------------|
|   | Maße        | Produktbezeichnung | Maße        | Produktbezeichnung |
| 1400 mm   | S52+S15+S17 | 30771330           | S53+S15+S17 | 30771349           |
| 1500 mm   | S53+S15+S17 | 30771349           | S54+S15+S17 | 30771358           |
| 1600 mm   | S54+S15+S17 | 30771358           | S52+S16+S17 | 30771367           |
| 1600 mm   | S52+S16+S17 | 30771367           | S53+S16+S17 | 30771376           |
| 1700 mm   | S53+S16+S17 | 30771376           | S54+S16+S17 | 30771525           |
| 1800 mm   | S54+S16+S17 | 30771525           |             |                    |



# DOPPELPENDEL TÜR E



Nur in silber erhältlich.

## DOPPELPENDEL TÜR E

Auch bei ungünstigen Grundrissen kann das Camargue Vario Duschwandssystem optimale Einbaulösungen bieten. Durch den Einsatz von Doppelpendeltüren, ist der Einstieg in die Dusche sehr variabel und auf engstem Raum zu gestalten.

Die Doppelpendeltüren in drei Breiten können mit drei verschiedenen Seitenteilen verbaut werden. Es lassen sich Varianten in Nischen, Ecken aber auch freistehend als U-Kabine verwirklichen. Genau genommen gibt es durch die Kombination der Doppelpendeltüre mit Seitenteilen weitere 30 Varianten für die Badezimmergestaltung.

Mit dem Camargue Vario Duschwandssystem lassen sich unkompliziert Duschen in nahezu allen Badezimmersituationen einbauen und das viel günstiger als bei Maßanfertigungen aber mit dem Qualitätsversprechen „Made in Germany“.



Mehr Auswahl im Online-Shop  
+ weitere Infos

## Fronteinstieg mit Doppelpendeltüre und 1 Seitenteil 18 Varianten

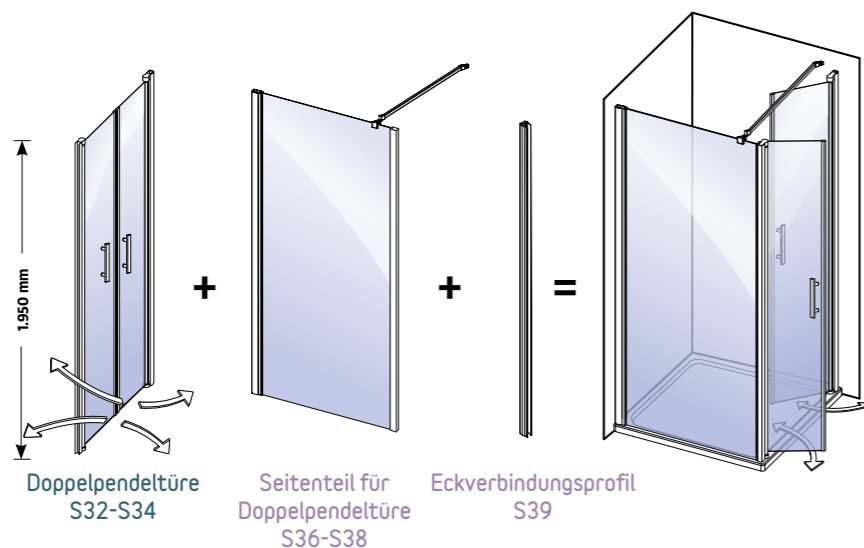

Produktdetails für Fronteinstieg mit Doppelpendeltüre und 1 Seitenteil

| Doppelpendeltüre | Maße Seitenteil für Doppelpendeltüre |                         |                         |
|------------------|--------------------------------------|-------------------------|-------------------------|
|                  | 800 mm                               | 900 mm                  | 1000 mm                 |
| 800 mm           | S32+S36+S39<br>25993477              | S32+S37+S39<br>26007122 | S32+S38+S39<br>26007131 |
| 900 mm           | S33+S36+S39<br>26007140              | S33+S37+S39<br>26007159 | S33+S38+S39<br>26007168 |
| 1000 mm          | S34+S36+S39<br>25995224              | S34+S37+S39<br>26001638 | S34+S38+S39<br>26001647 |

Produktbezeichnungen

| Doppel-pendeltüre | Silber Prod.Nr. |
|-------------------|-----------------|
| 2 x 400 mm        | S32             |
| 2 x 450 mm        | S33             |
| 2 x 500 mm        | S34             |

| Seitenteil für D-Pendeltüre | Silber Prod.Nr. |
|-----------------------------|-----------------|
| 800 mm                      | S36             |
| 900 mm                      | S37             |
| 1000 mm                     | S38             |

| Eckverbin-dungsprofil | Silber Prod.Nr. |
|-----------------------|-----------------|
|                       | S39             |

Zwei Einbau-möglichkeiten mit den gleichen Systemelementen!

Unterschiedliche Größen sind miteinander kombinierbar.

## U-Kabine mit Doppelpendeltüre und 2 Seitenteilen 9 Varianten

Unterschiedliche Größen sind miteinander kombinierbar.

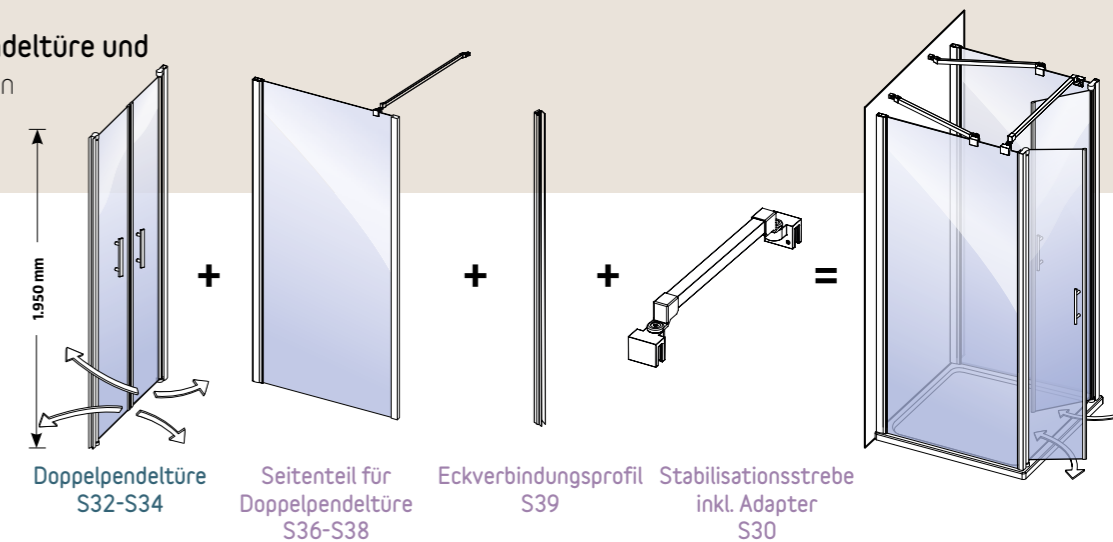

Produktdetails für U-Kabine mit Doppelpendeltüre und 2 Seitenteilen

| Doppelpendeltüre | Maße Seitenteil für Doppelpendeltüre |                                 |                                 |
|------------------|--------------------------------------|---------------------------------|---------------------------------|
|                  | 800 mm                               | 900 mm                          | 1000 mm                         |
| 800 mm           | S32+2xS36+2xS39+S30<br>26001656      | S32+2xS37+2xS39+S30<br>25995233 | S32+2xS38+2xS39+S30<br>25961234 |
| 900 mm           | S33+2xS36+2xS39+S30<br>25961243      | S33+2xS37+2xS39+S30<br>26007502 | S33+2xS38+2xS39+S30<br>26007326 |
| 1000 mm          | S34+2xS36+2xS39+S30<br>26007335      | S34+2xS37+2xS39+S30<br>26007344 | S34+2xS38+2xS39+S30<br>26003546 |

Produktbezeichnungen

| Doppel-pendeltüre | Silber Prod.Nr. | Seitenteil für D-Pendeltüre | Silber Prod.Nr. | Eckverbin-dungsprofil              | Silber Prod.Nr.        |
|-------------------|-----------------|-----------------------------|-----------------|------------------------------------|------------------------|
| 2 x 400 mm        | S32             | 800 mm                      | S36             |                                    | S39                    |
| 2 x 450 mm        | S33             | 900 mm                      | S37             |                                    |                        |
| 2 x 500 mm        | S34             | 1000 mm                     | S38             | Stabilisationsstrebe inkl. Adapter | Silber Prod.Nr.<br>S30 |



Nur in silber erhältlich.

## Nische mit Doppelpendeltüre 3 Varianten

Produktdetails für Nische mit Doppelpendeltüre

| Maße Pendeltüre | Silber Prod.Nr. |
|-----------------|-----------------|
| 800 mm          | S32<br>23196067 |
| 900 mm          | S33<br>23196076 |
| 1000 mm         | S34<br>23196085 |

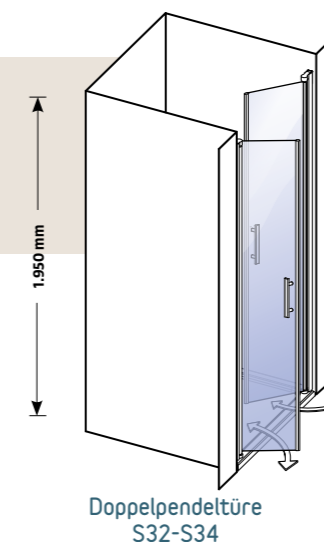

Nur in silber erhältlich.

Produktbezeichnungen

| Doppel-pendeltüre | Silber Prod.Nr. |
|-------------------|-----------------|
| 800 mm            | S32             |
| 900 mm            | S33             |
| 1000 mm           | S34             |



## RUNDDUSCHHE

Ergänzend zu den Systemelementen ist die Runddusche als Komplettdusche in der Farbe Silber im Programm: Der Duschtyp hat zwei frei bewegliche Drehelemente zum bequemen Einstieg und eignet sich zum Einbau auf eine Duschtasse ebenso wie zum bodengleichen Einbau.

Durch Ausgleichsprofile sind die Einbaumaße größenvariabel. Bitte beachten Sie die Informationen zu den Einbaumaßen ab Seite 34 dieses Fachprospektes.

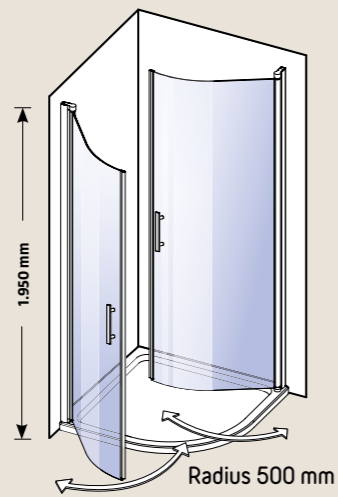

+ weitere Infos



Produktdetails für Runddusche

| Maße    | Produktnummer             |
|---------|---------------------------|
| 900 mm  | S10<br>20471835<br>silber |
| 1000 mm | S11<br>20471844<br>silber |

## BADEWANNEN- FALTWAND



+ weitere Infos



## RUNDDUSCHHE

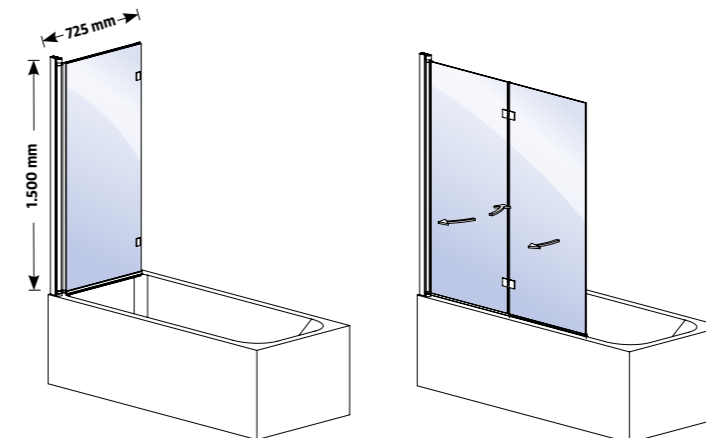

Produktdetails für Badewannenfaltwand

| Maße                  | Produktnummer             |
|-----------------------|---------------------------|
| 1390 – 1410 x 1500 mm | S85<br>silber<br>27935882 |

| Maße                  | Produktnummer              |
|-----------------------|----------------------------|
| 1390 – 1410 x 1500 mm | B85<br>schwarz<br>28404011 |

### BADEWANNENFALTWAND

Die teilgerahmte Faltwand besteht aus zwei Elementen, die nach innen und außen faltbar sind. Verbunden sind die beiden Faltelemente mit flächenbündigen Scharnieren, was eine leichte Reinigung ermöglicht. Die Badewannenfaltwand ist durch eine Drehsäule mit integriertem Heben-Senk-Mechanismus mit der Wand verbunden.

Das 1,50 m hohe, 6 mm dicke und beschichtete Einscheibensicherheitsglas kann mit Beschlägen in Silber oder Schwarz gewählt werden. Die Breite der Faltwand ist von 1390 mm bis 1410 mm durch den Verstellbereich des Wandprofils verstellbar. Eingeklappt haben die Elemente eine Breite von 725 mm.

# DER EINBAU

Ergänzend zu dem Duschwandssystem bietet Camargue ein großes Sortiment von Duschtassen, Badewannen, und Whirlpools an. Fragen Sie in Ihrem Fachzentrum nach.

Vor dem Kauf des Camargue Vario Duschwandsystems muss die Einbausituation festgestellt werden. Es gibt zwei Möglichkeiten:

- a) Einbau auf Duschtasse
- b) bodengleicher Einbau

Obwohl die Einbaumaße bei dem „Einbau auf eine Duschtasse“ größer sind als beim „bodengleichen Einbau“ sind die jeweiligen Systemelemente gleich groß.

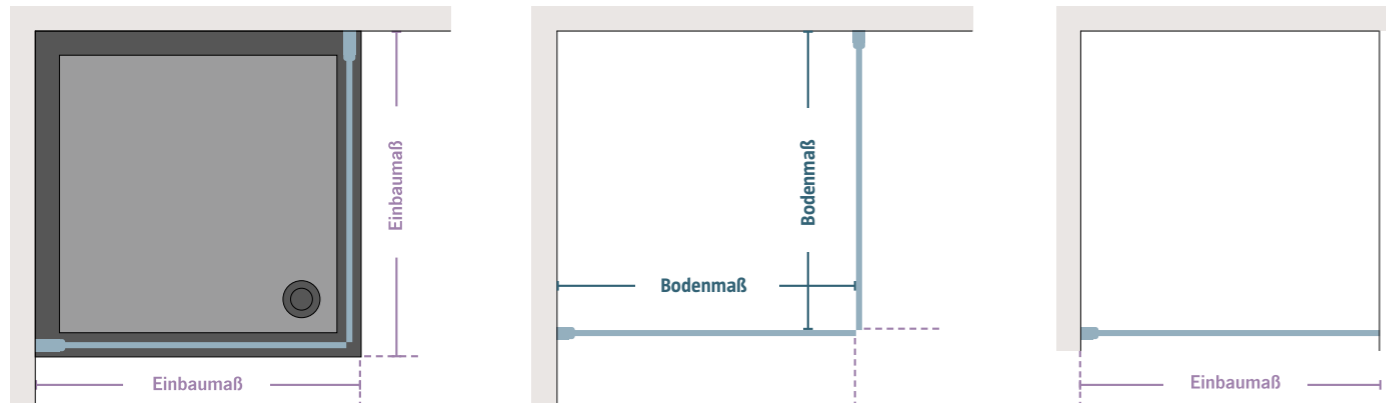
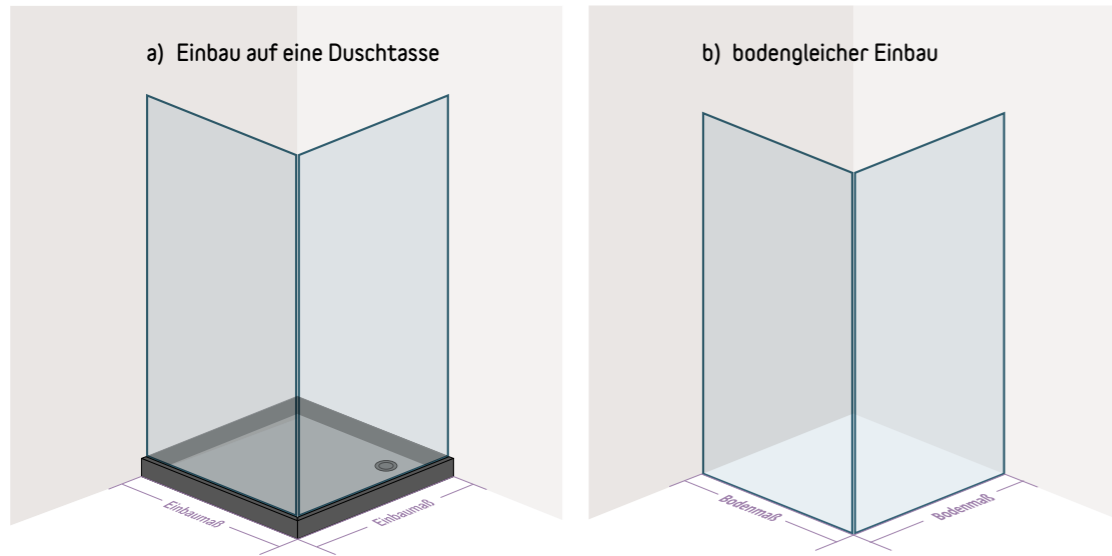

# EINBAU- UND BODENMASSE

## Der Fronteinstieg Doppelpendeltüre

Links und rechts haben die gleichen Einbau- und Bodenmaße.

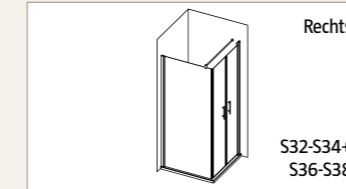
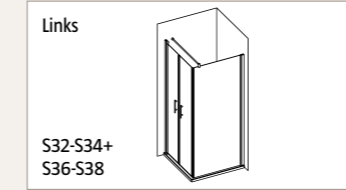

| D.-Pendeltüre | Seitenteil | Einbaumaß (Tür x ST) | Bodenmaß (Tür x ST) |
|---------------|------------|----------------------|---------------------|
| S32           | S36        | 785-815 x 785-805    | 745-775 x 745-765   |
| S32           | S37        | 785-815 x 885-905    | 745-775 x 845-865   |
| S32           | S38        | 785-815 x 985-1005   | 745-775 x 945-965   |

| D.-Pendeltüre | Seitenteil | Einbaumaß (Tür x ST) | Bodenmaß (Tür x ST) |
|---------------|------------|----------------------|---------------------|
| S33           | S36        | 885-915 x 785-805    | 845-875 x 745-765   |
| S33           | S37        | 885-915 x 885-905    | 845-875 x 845-865   |
| S33           | S38        | 885-915 x 985-1005   | 845-875 x 945-965   |

| D.-Pendeltüre | Seitenteil | Einbaumaß (Tür x ST) | Bodenmaß (Tür x ST) |
|---------------|------------|----------------------|---------------------|
| S34           | S36        | 985-1015 x 785-805   | 945-975 x 745-765   |
| S34           | S37        | 985-1015 x 885-905   | 945-975 x 845-865   |
| S34           | S38        | 985-1015 x 985-1005  | 945-975 x 945-965   |

## Die U-Kabine Doppelpendeltüre

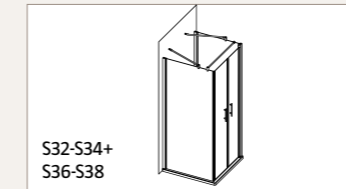

| D.-Pendeltüre | Seitenteile | Einbaumaß (ST x Tür x ST) | Bodenmaß (ST x Tür x ST)    |
|---------------|-------------|---------------------------|-----------------------------|
| S32           | S36         | 785-805 x 800 x 785-805   | 745-765 x 715-735 x 745-765 |
| S32           | S37         | 885-905 x 800 x 885-905   | 845-865 x 715-735 x 845-865 |
| S32           | S38         | 985-1005 x 800 x 985-1005 | 945-965 x 715-735 x 945-965 |

| D.-Pendeltüre | Seitenteile | Einbaumaß (ST x Tür x ST) | Bodenmaß (ST x Tür x ST)    |
|---------------|-------------|---------------------------|-----------------------------|
| S33           | S36         | 785-805 x 900 x 785-805   | 745-765 x 815-835 x 745-765 |
| S33           | S37         | 885-905 x 900 x 885-905   | 845-865 x 815-835 x 845-865 |
| S33           | S38         | 985-1005 x 900 x 985-1005 | 945-965 x 815-835 x 945-965 |

| D.-Pendeltüre | Seitenteile | Einbaumaß (ST x Tür x ST)  | Bodenmaß (ST x Tür x ST)    |
|---------------|-------------|----------------------------|-----------------------------|
| S34           | S36         | 785-805 x 1000 x 785-805   | 745-765 x 915-935 x 745-765 |
| S34           | S37         | 885-905 x 1000 x 885-905   | 845-865 x 915-935 x 845-865 |
| S34           | S38         | 985-1005 x 1000 x 985-1005 | 945-965 x 915-935 x 945-965 |

## Die Nische Doppelpendeltüre



| D.-Pendeltüre | Einbaumaß |
|---------------|-----------|
| S32           | 775-815   |
| S33           | 875-915   |
| S34           | 975-1015  |

## Die Runddusche



| Runddusche | Einbaumaß Einbau auf Duschtasse | Einbaumaß bodengleich |
|------------|---------------------------------|-----------------------|
| S10        | 885-905                         | 845-865               |
| S11        | 985-1005                        | 945-965               |

## Die Badewannenfaltwand

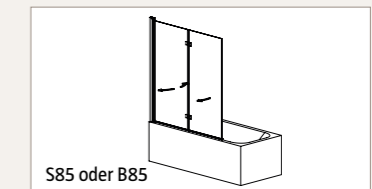

| Badewannenfaltwand | Einbaumaß |
|--------------------|-----------|
| S85/B85            | 1390-1410 |

# EINBAU- UND BODENMASSE

## Der Eckestieg

Links 1 Rechts 1  
S1-S4 S1-S4

Links 1 Rechts 1  
S52-S54 S52-S54

Links 1 Rechts 3  
S1-S4 S15+S1-S4 S16+S1-S4

Links 3 Rechts 1  
S15+S1-S4 S16+S1-S4

Links 3 Rechts 3  
S15+S1-S4 S16+S1-S4

Links 3 Rechts 3  
S15+S52-S54 S16+S52-S54

Links 3 Rechts 1  
S15+S1-S4 S16+S1-S4

## Einbau- & Bodenmaße für Eckestieg und Ecklösung

| 1 Links  |           |          | 2 Links    |           |           |
|----------|-----------|----------|------------|-----------|-----------|
| Drehteil | Einbaumaß | Bodenmaß | Seitenteil | Einbaumaß | Bodenmaß  |
| S1       | 735-755   | 695-715  | S5         | 735-755   | 695-715   |
| S2/S52   | 785-805   | 745-765  | S6         | 785-805   | 745-765   |
| S3/S53   | 885-905   | 845-865  | S8         | 985-1005  | 945-965   |
| S4/S54   | 985-1005  | 945-965  | S13P       | 1185-1205 | 1145-1165 |
|          |           |          | S14P       | 1385-1405 | 1345-1365 |

## Maße gültig für silber und schwarz

| 1 Rechts |           |          | 2 Rechts   |           |           |
|----------|-----------|----------|------------|-----------|-----------|
| Drehteil | Einbaumaß | Bodenmaß | Seitenteil | Einbaumaß | Bodenmaß  |
| S1       | 735-755   | 695-715  | S5         | 735-755   | 695-715   |
| S2/S52   | 785-805   | 745-765  | S6         | 785-805   | 745-765   |
| S3/S53   | 885-905   | 845-865  | S7         | 885-905   | 845-865   |
| S4/S54   | 985-1005  | 945-965  | S8         | 985-1005  | 945-965   |
|          |           |          | S13P       | 1185-1205 | 1145-1165 |
|          |           |          | S14P       | 1385-1405 | 1345-1365 |

| 3 Links  |          |           |           |
|----------|----------|-----------|-----------|
| Drehteil | Festteil | Einbaumaß | Bodenmaß  |
| S1       | S15      | 1135-1155 | 1095-1115 |
| S2/S52   | S15      | 1185-1205 | 1145-1165 |
| S3/S53   | S15      | 1285-1305 | 1245-1265 |
| S4/S54   | S15      | 1385-1405 | 1345-1365 |

| 3 Rechts |          |           |           |
|----------|----------|-----------|-----------|
| Drehteil | Festteil | Einbaumaß | Bodenmaß  |
| S1       | S15      | 1135-1155 | 1095-1115 |
| S2/S52   | S15      | 1185-1205 | 1145-1165 |
| S3/S53   | S15      | 1285-1305 | 1245-1265 |
| S4/S54   | S15      | 1385-1405 | 1345-1365 |

| 4 Links  |          |           |           |
|----------|----------|-----------|-----------|
| Drehteil | Festteil | Einbaumaß | Bodenmaß  |
| S1       | S16      | 1335-1355 | 1295-1315 |
| S2/S52   | S16      | 1385-1405 | 1345-1365 |
| S3/S53   | S16      | 1485-1505 | 1445-1466 |
| S4/S54   | S16      | 1585-1605 | 1545-1565 |

| 4 Rechts |          |           |           |
|----------|----------|-----------|-----------|
| Drehteil | Festteil | Einbaumaß | Bodenmaß  |
| S1       | S16      | 1335-1355 | 1295-1315 |
| S2/S52   | S16      | 1385-1405 | 1345-1365 |
| S3/S53   | S16      | 1485-1505 | 1445-1466 |
| S4/S54   | S16      | 1585-1605 | 1545-1565 |

## Die Ecklösung

Links 1 Rechts 2  
S1-S4 S5-S8, S13P, S14P

Links 2 Rechts 1  
S5-S8, S13P, S14P S1-S4

Links 3 Rechts 2  
S15+S1-S4 S5-S8, S13P, S14P

Links 2 Rechts 3  
S5-S8, S13P, S14P S15+S1-S4

Links 4 Rechts 4  
S16+S1-S4 S16+S1-S4

Links 3 Rechts 2  
S15+S52-S54 S5-S8, S13P, S14P

Links 2 Rechts 3  
S5-S8, S13P, S14P S15+S52-S54

Links 4 Rechts 4  
S16+S52-S54 S16+S52-S54

## Die Nische

Ansschlag Links: S52-S54+S9, S1-S4+S9

Ansschlag Rechts: S1-S4+S9, S52-S54+S9

Ansschlag Links: S52-S54+S17, S1-S4+S17

Ansschlag Rechts: S17+S1-S4, S17+S52-S54

| Drehteil | Zubehör | Einbaumaß |
|----------|---------|-----------|
| S1       | S9      | 735-765   |
| S2/S52   | S9      | 785-815   |
| S4/S54   | S9      | 985-1015  |

| Drehteil | Seitenteil | Einbaumaß |
|----------|------------|-----------|
| S1       | S17        | 925-955   |
| S2/S52   | S17        | 975-1005  |
| S3/S53   | S17        | 1075-1105 |
| S4/S54   | S17        | 1175-1205 |

Ansschlag Links: S15+S52-S54+S9, S15+S1-S4+S9, S1-S4+S9+S15, S52-S54+S9+S15

Ansschlag Rechts: S16+S52-S54+S9, S16+S1-S4+S9, S1-S4+S9+S16, S52-S54+S9+S16

| Drehteil | Festteil | Zubehör | Einbaumaß |
|----------|----------|---------|-----------|
| S1       | S15      | S9      | 1135-1165 |
| S2/S52   | S15      | S9      | 1185-1215 |
| S3/S53   | S15      | S9      | 1285-1315 |
| S4/S54   | S15      | S9      | 1385-1415 |

| Drehteil | Festteil | Zubehör | Einbaumaß |
|----------|----------|---------|-----------|
| S1       | S16      | S9      | 1335-1365 |
| S2/S52   | S16      | S9      | 1385-1415 |
| S3/S53   | S16      | S9      | 1485-1515 |
| S4/S54   | S16      | S9      | 1585-1615 |

Ansschlag Links: S15+S52-S54+S17, S15+S1-S4+S17

Ansschlag Rechts: S17+S1-S4+S15, S17+S52-S54+S15

| Drehteil | Festteil | Seitenteil | Einbaumaß |
|----------|----------|------------|-----------|
| S1       | S15      | S17        | 1325-1355 |
| S2/S52   | S15      | S17        | 1375-1405 |
| S3/S53   | S15      | S17        | 1475-1505 |
| S4/S54   | S15      | S17        | 1575-1605 |

Ansschlag Links: S16+S52-S54+S17, S16+S1-S4+S17

Ansschlag Rechts: S17+S1-S4+S16, S17+S52-S54+S16

| Drehteil | Festteil | Seitenteil | Einbaumaß |
|----------|----------|------------|-----------|
| S1       | S16      | S17        | 1525-1555 |
| S2/S52   | S16      | S17        | 1575-1605 |
| S3/S53   | S16      | S17        | 1675-1705 |
| S4/S54   | S16      | S17        | 1775-1805 |

# DUSCHWAND-REGAL



Walk-In, Farbe silber

Walk-In, Farbe schwarz

## WALK-IN MIT DUSCHWAND-REGAL

Die Camargue Walk-In mit Duschwand-Regal bietet zusätzlichen Stauraum für Handtücher, Badartikel und Pflegeprodukte. Ein bisher ungenutzter Platz wird dadurch effizient genutzt. Die Walk-In ist mit dem kleinen und großen Regal kombinierbar. Das Regal kann in vier verschiedenen Ausrichtungsoptionen montiert werden.

Die Duschwand ist in silbermatt oder mattschwarz erhältlich. Das hochwertige Duschwandregal gibt es passend dazu in schwarz oder weiß.

- Walk-In und Regal in verschiedenen Größen und Farbkombinierbar
- Einbau auf Duschtasse oder bodengleich möglich
- 6 mm ESG mit WonderClean-Glasversiegelung
- Regale in vier verschiedenen Ausrichtungsoptionen montierbar
- Höhe der Seitenwand für Regal: 1915 mm

### Produktdetails für Walk-In mit Duschwandregal Farbe Walk-In, schwarz

|                                 |                        | Duschwandregal            |                           |                           |                           |
|---------------------------------|------------------------|---------------------------|---------------------------|---------------------------|---------------------------|
|                                 |                        | 1. weiß                   | 2. weiß                   | 3. schwarz                | 4. schwarz                |
| Duschwandmaß +<br>Produktnummer | <b>B5</b><br>750 mm    | B5-REG1-01W<br>31233198   | B5-REG1-02W<br>31091147   | B5-REG1-01B<br>31091138   | B5-REG1-02B<br>31233204   |
|                                 | <b>B6</b><br>800 mm    | B6-REG1-01W<br>31154235   | B6-REG1-02W<br>31091129   | B6-REG1-01B<br>31154226   | B6-REG1-02B<br>31091110   |
|                                 | <b>B7</b><br>900 mm    | B7-REG1-01W<br>31154192   | B7-REG1-02W<br>31154217   | B7-REG1-01B<br>31154183   | B7-REG1-02B<br>31154208   |
|                                 | <b>B8</b><br>1000 mm   | B8-REG1-01W<br>31298577   | B8-REG1-02W<br>31298595   | B8-REG1-01B<br>31298568   | B8-REG1-02B<br>31298586   |
|                                 | <b>B13P</b><br>1200 mm | B13P-REG1-01W<br>31298531 | B13P-REG1-02W<br>31298559 | B13P-REG1-01B<br>31298522 | B13P-REG1-02B<br>31298540 |
|                                 | <b>B14P</b><br>1400 mm | B14P-REG1-01W<br>31262891 | B14P-REG1-02W<br>31298513 | B14P-REG1-01B<br>31233189 | B14P-REG1-02B<br>31298504 |

### Produktdetails für Walk-In mit Duschwandregal Farbe Walk-In, silber

|                                 |                        | Duschwandregal            |                           |                           |                           |
|---------------------------------|------------------------|---------------------------|---------------------------|---------------------------|---------------------------|
|                                 |                        | 1. weiß                   | 2. weiß                   | 3. schwarz                | 4. schwarz                |
| Duschwandmaß +<br>Produktnummer | <b>S5</b><br>750 mm    | S5-REG1-01W<br>31206491   | S5-REG1-02W<br>31233170   | S5-REG1-01B<br>31206482   | S5-REG1-02B<br>31233161   |
|                                 | <b>S6</b><br>800 mm    | S6-REG1-01W<br>31233143   | S6-REG1-02W<br>31193098   | S6-REG1-01B<br>31233134   | S6-REG1-02B<br>31233152   |
|                                 | <b>S7</b><br>900 mm    | S7-REG1-01W<br>31206473   | S7-REG1-02W<br>31233125   | S7-REG1-01B<br>31206464   | S7-REG1-02B<br>31193089   |
|                                 | <b>S8</b><br>1000 mm   | S8-REG1-01W<br>31193070   | S8-REG1-02W<br>31206455   | S8-REG1-01B<br>31193061   | S8-REG1-02B<br>31206446   |
|                                 | <b>S13P</b><br>1200 mm | S13P-REG1-01W<br>31193034 | S13P-REG1-02W<br>31193052 | S13P-REG1-01B<br>31193025 | S13P-REG1-02B<br>31193043 |
|                                 | <b>S14P</b><br>1400 mm | S14P-REG1-01W<br>31206437 | S14P-REG1-02W<br>31193016 | S14P-REG1-01B<br>31206428 | S14P-REG1-02B<br>31193007 |

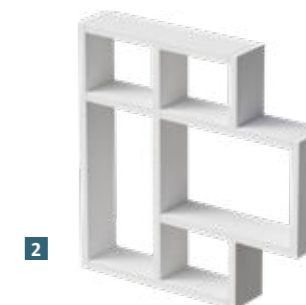
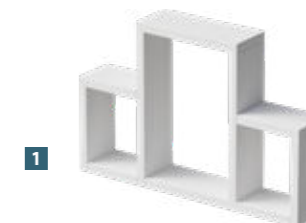

Mehr Auswahl  
im Online-Shop  
+ weitere Infos

# Camargue<sup>®</sup> air

Rahmenlose  
Duschwandelemente

## AIR

Die Camargue AIR Duschwandelemente sind rahmenlos und mit modernen Beschlägen in Chromoptik oder schwarz versehen, dadurch wirken die Duschen elegant und exklusiv. Die Montage ist einfach und schnell durchzuführen.

Diese Elemente sind variabel kombinierbar, beidseitig einzusetzen und links oder rechts anschlagbar. Vier Standardmaße stehen zur Verfügung.

Mit der Camargue AIR lässt sich für nahezu jeden Badezimmergrundriss die optimale Duschlösung verwirklichen. Sie können wählen ob eine Ecklösung oder ein Eckinstieg infrage kommt. Selbst in einer Nische von nur ca. 75 cm lässt sich mit problemlos eine Nischtür einbauen.

- 8 mm Einscheibensicherheitsglas
- Rahmenlos
- Pendelscharniere (nach innen und außen öffnend)
- Beschläge in chrom und schwarz

## ECKEINSTIEG

Durch den Einsatz von zwei Drehteilen entsteht eine großzügige Öffnung, dadurch lässt sich die Dusche bequem betreten. Die verschiedenen Größen sind miteinander kombinierbar. Die Elemente lassen sich auf einer Duschtasse oder bodengleich einbauen. Die Türen sind in silber und schwarz erhältlich.



## Eckinstieg mit 2 Drehteilen 32 Varianten

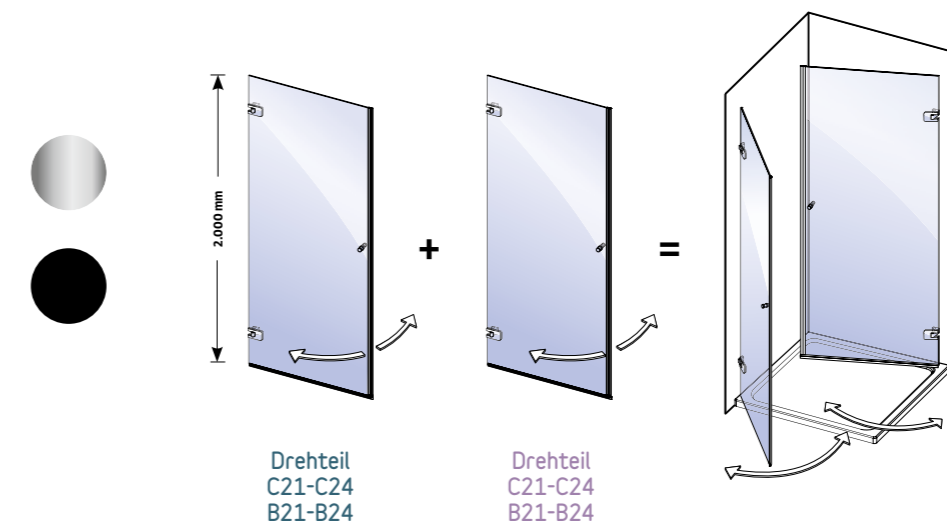

### Produktbezeichnungen

| Maße   | Drehteil |
|--------|----------|
| 725 mm | C21/B21  |
| 775 mm | C22/B22  |
| 875 mm | C23/B23  |
| 975 mm | C24/B24  |

Standardhöhe 2.000 mm

### Produktdetails für Eckinstieg 2 Drehteile silber

| Maße Drehteil | Maße Drehteil       |                     |                     |                     |
|---------------|---------------------|---------------------|---------------------|---------------------|
|               | 725 mm              | 775 mm              | 875 mm              | 975 mm              |
| 725 mm        | C21+C21<br>26116000 | C21+C22<br>26116019 | C21+C23<br>26116028 | C21+C24<br>26116037 |
| 775 mm        | C22+C21<br>26116046 | C22+C22<br>26116055 | C22+C23<br>26116064 | C22+C24<br>26117030 |
| 875 mm        | C23+C21<br>26117049 | C23+C22<br>26112761 | C23+C23<br>26117182 | C23+C24<br>26117191 |
| 975 mm        | C24+C21<br>26109055 | C24+C22<br>26112770 | C24+C23<br>26112789 | C24+C24<br>26121147 |

### schwarz

| Maße Drehteil | Maße Drehteil |          |          |        |
|---------------|---------------|----------|----------|--------|
|               | 725 mm        | 775 mm   | 875 mm   | 975 mm |
| B21+B21       | B21+B22       | B21+B23  | B21+B24  |        |
| 31609416      | 31634287      | 31592987 | 31658922 |        |
| B22+B21       | B22+B22       | B22+B23  | B22+B24  |        |
| 31655400      | 31609425      | 31634296 | 31655419 |        |
| B23+B21       | B23+B22       | B23+B23  | B23+B24  |        |
| 31613444      | 31609443      | 31609452 | 31655428 |        |
| B24+B21       | B24+B22       | B24+B23  | B24+B24  |        |
| 31563479      | 31656218      | 31656227 | 31563488 |        |



## NISCHENTÜR

In manchen Badezimmern steht nur eine kleine Nische zum Einbau einer Dusche zur Verfügung. Auch hier bietet **Camargue® air** eine Lösung. Die Systemelemente sind links oder rechts anschlagbar. Dadurch besteht die Möglichkeit, den Zugang zur Dusche auf der linken bzw. rechten Seite einzubauen. Mit einem Drehteil können Sie kleine Nischen im Badezimmer ab einer Breite von 510 mm nutzen und eine praktische Dusche einbauen. Die Türen sind in schwarz oder chromoptik erhältlich.

Einbauhinweise:  
Nischenbreite ergibt sich aus Elementmaß Drehteil + Elementmaß Anschlagprofil

## BODENGLEICHER EINBAU

Tipp: legen Sie die Elementmaße so fest, dass nach dem Einbau das Element bündig auf der Fliesenfuge steht.

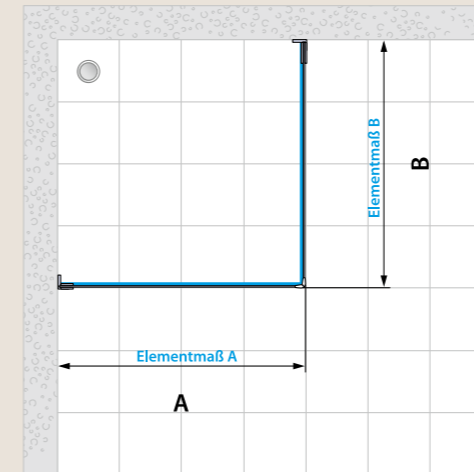

## EINBAU AUF DUSCHTASSE

In diesem Fall müssen Sie präzise das Duschtassen-Einbaumaß\*\* ermitteln. Anhand der Auswahltabelle können dann die passenden Elementmaße bestimmt werden.

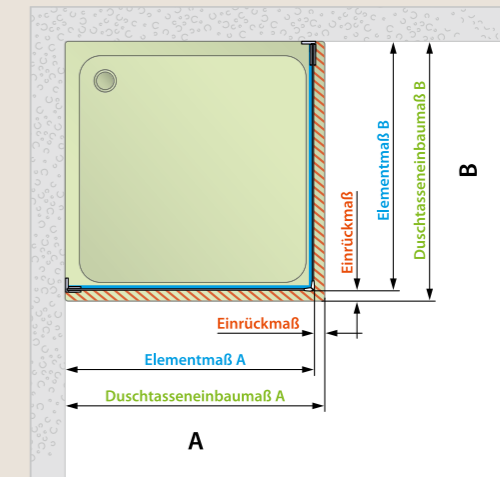

\*\* CamargueAir Standardelemente sind für lotrechte Wände und waagrechte Untergründe ausgelegt und passen durch Bestimmung des Einrückmaßes auf Standard-Duschtassen.



## Nischentür mit 1 Drehteil + 1 Anschlagprofil 8 Varianten

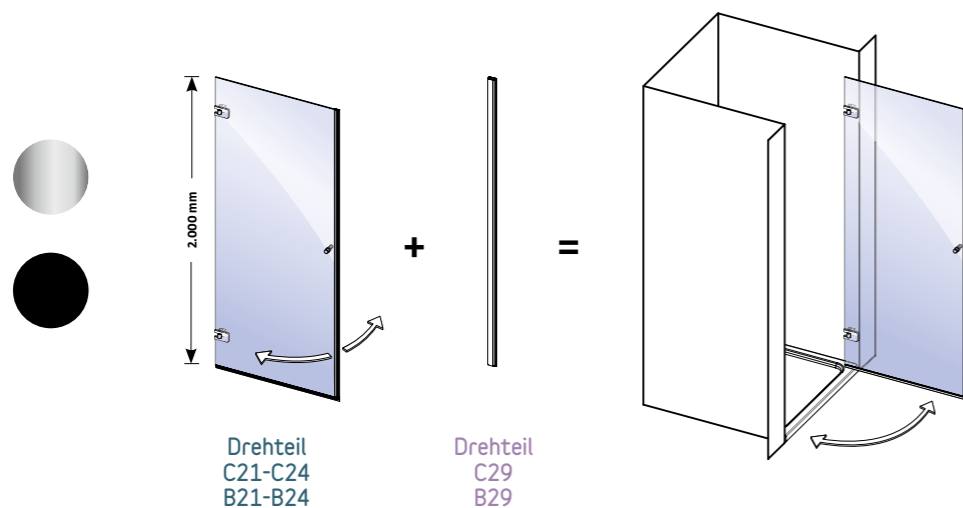

Produktdetails für Nischentür mit  
1 Drehteil / 1 Anschlagprofil silber

schwarz

| Maße Drehteil inkl. Anschlagprofil |                     |                     |                     |
|------------------------------------|---------------------|---------------------|---------------------|
| 725 + 9 mm                         | 775 + 9 mm          | 875 + 9 mm          | 975 + 9 mm          |
| C21+C29<br>26121165                | C22+C29<br>26114457 | C23+C29<br>26116073 | C24+C29<br>26116453 |

| Maße Drehteil inkl. Anschlagprofil |                     |                     |                     |
|------------------------------------|---------------------|---------------------|---------------------|
| 725 + 9 mm                         | 775 + 9 mm          | 875 + 9 mm          | 975 + 9 mm          |
| B21+B29<br>31658931                | B22+B29<br>31609434 | B23+B29<br>31563460 | B24+B29<br>31660909 |

### Produktbezeichnungen

| Maße   | Drehteil |
|--------|----------|
| 725 mm | C21/B21  |
| 775 mm | C22/B22  |
| 875 mm | C23/B23  |
| 975 mm | C24/B24  |

| Maße | Anschlagprofil |
|------|----------------|
| 9 mm | C29/B29        |
| 9 mm | C29/B29        |
| 9 mm | C29/B29        |
| 9 mm | C29/B29        |

Standardhöhe 2.000 mm

## AUSWAHLTABELLE

| Duschtasse  | Duschtassen-Einbaumaß | Einrückmaß | Elementmaß | Drehteil     | Seitenteil |
|---|-----------------------|------------|------------|--------------|------------|
| <b>750er</b><br>von 740 bis 755 in mm Schritten     | 740                   | 15         | 725        | C21 oder C25 |            |
|   | 745                   | 20         | 725        | C21 oder C25 |            |
|   | 750                   | 25         | 725        | C21 oder C25 |            |
|   | 755                   | 30         | 725        | C21 oder C25 |            |
| <b>800er</b><br>von 790 bis 805 in mm Schritten     | 790                   | 15         | 775        | C22 oder C26 |            |
|   | 795                   | 20         | 775        | C22 oder C26 |            |
|   | 800                   | 25         | 775        | C22 oder C26 |            |
|   | 805                   | 30         | 775        | C22 oder C26 |            |
| <b>900er</b><br>von 890 bis 905 in mm Schritten     | 890                   | 15         | 875        | C23 oder C27 |            |
|   | 895                   | 20         | 875        | C23 oder C27 |            |
|   | 900                   | 25         | 875        | C23 oder C27 |            |
|   | 905                   | 30         | 875        | C23 oder C27 |            |
| <b>1.000er</b><br>von 990 bis 1.005 in mm Schritten | 990                   | 15         | 975        | C24 oder C28 |            |
|   | 995                   | 20         | 975        | C24 oder C28 |            |
|   | 1.000                 | 25         | 975        | C24 oder C28 |            |
|   | 1.005                 | 30         | 975        | C24 oder C28 |            |

Falls Ihre Einbausituation von den Standardmaßen abweichende Elementmaße erfordert, können Sie Sondermaße einsetzen.

Alle Türen der AIR sind kombinierbar mit den AIR 2.0 Seitenteilen/WalkIn siehe Seite 49

Bei Montage auf Duschtasse muss diese einen Rand von min. 40 mm haben. Wenn das tatsächliche Duschtasseneinbaumaß kleiner oder größer als das vorgegebene Mindestmaß ist, dann wird das Einrückmaß zu klein oder zu groß, das hat Undichtigkeit zur Folge, das Element kann eventuell nicht mehr auf die Duschtasse passen.

| Standard-Duschtassen | Duschtassen-Einbaumaße |
|----------------------|------------------------|
| 750 mm               | 740 – 755 mm           |
| 800 mm               | 790 – 805 mm           |
| 900 mm               | 890 – 905 mm           |
| 1.000 mm             | 990 – 1.005 mm         |

## SO GEHEN SIE VOR:

1. Duschtasse aussuchen
2. Ermitteln des Duschtassen-Einbaumaßes
3. Ermitteln des Einrückmaßes aus Tabelle
4. Aus der Auswahltabelle das passende Elementmaß feststellen
5. Die Artikel-Nr. (z.B. C21) des Elementes bestimmen  
Bitte beachten Sie beide Seiten zu vermaßen.

## SONDERMAßE

Höhen: 500 – 2.000 mm (Oberkante Glas)  
Breiten: 500 – 1.000 mm (Außenkante Glas)  
bei Sondermaßen – 1 Schrägschnitt senkrecht und 1 Schrägschnitt waagrecht inkl. (keine Dachschrägen!)

Achtung: Schrägschnitte an der Scharnierseite der Drehteile sind technisch nicht möglich. Schrägschnitte sind von 4 mm bis 30 mm möglich. Bei Drehteilen darf der horizontale Schrägschnitt bei bodengleichem Aufbau von der Bandseite aus nur aufsteigend sein, da sonst beim Öffnen die Unterkante verklemt.



## Camargue® air2.0

Rahmenlose Duschwandelemente  
mit 100 Varianten + Sondermaße

### AIR 2.0

Die Camargue Air2.0 Serie überzeugt durch ein modernes, rahmenloses Design. Das 8 mm Einscheibensicherheitsglas ist mit der Wonder Clean-Glasversiegelung beschichtet.

Die Serie ist in Chromoptik oder mattschwarz erhältlich. Die Duschwände haben eine Höhe von 2000 mm und lassen sich auf einer Duschtasse oder bodengleich aufbauen. Außerdem sind alle Elemente der Camargue Air beidseitig anschlagbar.

- Systemelemente in verschiedenen Breiten
- Modernes und zeitloses Design
- Rahmenlose oder wahlweise mit Profil montierbar
- 100 Duschvarianten und Sondermaße sind möglich
- 8 mm Einscheibensicherheitsglas
- Höhe 200 cm
- Edle Beschläge in Chromoptik und mattschwarz
- Magnetverschluss an den Duschtüren
- Einbau auf Duschtasse oder bodengleich möglich
- Made in Germany

Systemelemente der Camargue Air 2.0 sind mit Wonder Clean oberflächenversiegelt

- Hygiene und Sauberkeit im Handumdrehen
- Langlebiger Glanz und dauerhafte Hygiene
- Pflege ohne Kraftaufwand
- Keine Kalk- und Schmutzablagerungen

Zur Reinigung können handelsübliche Reiniger verwendet werden. Scheuernde oder aggressive Reiniger, oberflächenverletzende Geräte, konzentrierte Abflussreiniger, Armaturen und Stahlreiniger sowie WC-Reiniger sind nicht geeignet. Vor der ersten Benutzung mit einem trockenen Tuch abwischen.

# ECKEINSTIEG

## ECKEINSTIEG

Durch den Einsatz von zwei Drehteilen entsteht eine großzügige Öffnung, dadurch lässt sich die Dusche bequem betreten. Die verschiedenen Größen sind miteinander kombinierbar. Die Elemente lassen sich auf einer Duschtasse oder bodengleich einbauen.

Einbauhinweise: siehe S. 50/51



# ECKLÖSUNG

## ECKLÖSUNG

Ein Drehteil kombiniert mit einem festen Seitenteil bietet auch für kleine Ecken im Badezimmer die perfekte Lösung. Die Systemelemente sind rechts oder links anschlagbar. Dadurch besteht die Möglichkeit, den Zugang zur Dusche auf der linken bzw. rechten Seite einzubauen. Die verschiedenen Größen sind miteinander kombinierbar. Die Elemente lassen sich auf einer Duschtasse oder bodengleich einbauen.

Einbauhinweise:  
Seitenteil mit Winkelbefestigung und Stabilisierungsstange



Kombination: 1 Drehtür an Festteil + 1 Drehtür an Festteil

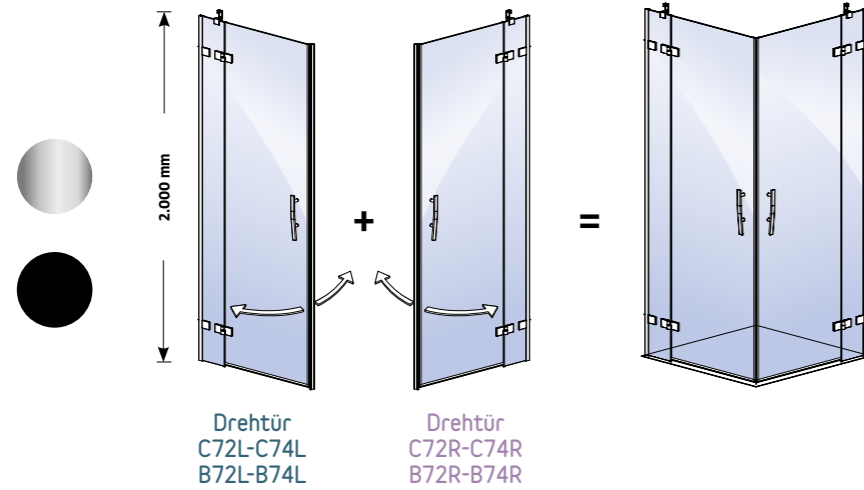

Produktbezeichnungen

| Drehtür mit Festteil links | Chrom Prod.Nr. | Schwarz Prod.Nr. |
|----------------------------|----------------|------------------|
| 770 mm                     | C72L           | B72L             |
| 870 mm                     | C73L           | B73L             |
| 970 mm                     | C74L           | B74L             |

| Drehtür mit Festteil rechts | Chrom Prod.Nr. | Schwarz Prod.Nr. |
|-----------------------------|----------------|------------------|
| 770 mm                      | C72R           | B72R             |
| 870 mm                      | C73R           | B73R             |
| 970 mm                      | C74R           | B74R             |

Standardhöhe 2.000 mm

Produktbezeichnungen

| Drehtür mit Festteil links | Chrom Prod.Nr. | Schwarz Prod.Nr. |
|----------------------------|----------------|------------------|
| 770 mm                     | C72L           | B72L             |
| 870 mm                     | C73L           | B73L             |
| 970 mm                     | C74L           | B74L             |

| Drehtür mit Festteil rechts | Chrom Prod.Nr. | Schwarz Prod.Nr. |
|-----------------------------|----------------|------------------|
| 770 mm                      | C72R           | B72R             |
| 870 mm                      | C73R           | B73R             |
| 970 mm                      | C74R           | B74R             |

Standardhöhe 2.000 mm

| Seitenteil | Chrom Prod.Nr. | Schwarz Prod.Nr. |
|------------|----------------|------------------|
| 770 mm     | C76            | B76              |
| 870 mm     | C77            | B77              |
| 970 mm     | C78            | B78              |
| 1170 mm    | C80            | B80              |
| 1370 mm    | C81            | B81              |

Kombination: 1 Drehtür an Festteil + 1 Seitenteil

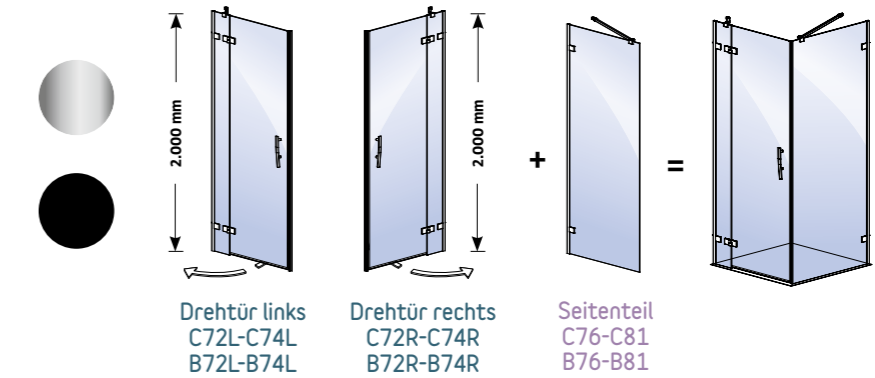

Produktdetails für Ecklösung

1 Drehtür an Festteil und 1 Seitenteil chrom

schwarz

| Maße Drehtür mit Festteil links | Maße Seitenteil      |                      |                      |                      |                      |
|---------------------------------|----------------------|----------------------|----------------------|----------------------|----------------------|
|                                 | 770 mm               | 870 mm               | 970 mm               | 1170 mm              | 1370 mm              |
| 770 mm                          | C72L+C76<br>28520315 | C72L+C77<br>28520324 | C72L+C78<br>28520333 | C72L+C80<br>30757941 | C72L+C81<br>30757950 |
| 870 mm                          | C73L+C76<br>28520342 | C73L+C77<br>28520351 | C73L+C78<br>28520360 | C73L+C80<br>30757969 | C73L+C81<br>30757978 |
| 970 mm                          | C74L+C76<br>28520379 | C74L+C77<br>28520388 | C74L+C78<br>28520397 | C74L+C80<br>30757987 | C74L+C81<br>30757996 |

| Maße Drehtür mit Festteil links | Maße Seitenteil      |                      |                      |                      |                      |
|---------------------------------|----------------------|----------------------|----------------------|----------------------|----------------------|
|                                 | 770 mm               | 870 mm               | 970 mm               | 1170 mm              | 1370 mm              |
| 770 mm                          | B72L+B76<br>28519942 | B72L+B77<br>28519951 | B72L+B78<br>28519960 | B72L+B80<br>30758005 | B72L+B81<br>30758014 |
| 870 mm                          | B73L+B76<br>28519979 | B73L+B77<br>28519988 | B73L+B78<br>28519997 | B73L+B80<br>30758023 | B73L+B81<br>30758032 |
| 970 mm                          | B74L+B76<br>28520005 | B74L+B77<br>28520014 | B74L+B78<br>28520023 | B74L+B80<br>30758041 | B74L+B81<br>30758050 |

Produktdetails für Eckeinstieg

2 Drehtüre an Festteil chrom

schwarz

| Maße Drehtür mit Festteil links | Maße Drehtür mit Festteil rechts |                       |                       |
|---------------------------------|----------------------------------|-----------------------|-----------------------|
|                                 | 770 mm                           | 870 mm                | 970 mm                |
| 770 mm                          | C72L+C72R<br>28496841            | C72L+C73R<br>28435738 | C72L+C74R<br>28435747 |
| 870 mm                          | C73L+C72R<br>28496850            | C73L+C73R<br>28496869 | C73L+C74R<br>28496878 |
| 970 mm                          | C74L+C72R<br>28496887            | C74L+C73R<br>28496896 | C74L+C74R<br>28520306 |

| Maße Drehtür mit Festteil links | Maße Drehtür mit Festteil rechts |                       |                       |
|---------------------------------|----------------------------------|-----------------------|-----------------------|
|                                 | 770 mm                           | 870 mm                | 970 mm                |
| 770 mm                          | B72L+B72R<br>28433413            | B72L+B73R<br>28433422 | B72L+B74R<br>28433431 |
| 870 mm                          | B73L+B72R<br>28288482            | B73L+B73R<br>28288491 | B73L+B74R<br>28519906 |
| 970 mm                          | B74L+B72R<br>28519915            | B74L+B73R<br>28519924 | B74L+B74R<br>28519933 |

chrom

schwarz

| Maße Seitenteil | Maße Drehtür mit Festteil rechts |                      |                      |
|-----------------|----------------------------------|----------------------|----------------------|
|                 | 770 mm                           | 870 mm               | 970 mm               |
| 770 mm          | C76+C72R<br>28520403             | C76+C73R<br>28520412 | C76+C74R<br>28520421 |
| 870 mm          | C77+C72R<br>28520430             | C77+C73R<br>28520449 | C77+C74R<br>28520458 |
| 970 mm          | C78+C72R<br>28520467             | C78+C73R<br>28520476 | C78+C74R<br>28520485 |
| 1170 mm         | C80+C72R<br>30758069             | C80+C73R<br>30296356 | C80+C74R<br>30296374 |
| 1370 mm         | C81+C72R<br>30724459             | C81+C73R<br>30296365 | C81+C74R<br>30296383 |

| Maße Seitenteil | Maße Drehtür mit Festteil rechts |                      |                      |
|-----------------|----------------------------------|----------------------|----------------------|
|                 | 770 mm                           | 870 mm               | 970 mm               |
| 770 mm          | B76+B72R<br>28520032             | B76+B73R<br>28520041 | B76+B74R<br>28520050 |
| 870 mm          | B77+B72R<br>28520069             | B77+B73R<br>28520078 | B77+B74R<br>28520087 |
| 970 mm          | B78+B72R<br>28520096             | B78+B73R<br>28520102 | B78+B74R<br>28520111 |
| 1170 mm         | B80+B72R<br>30758078             | B80+B73R<br>30758096 | B80+B74R<br>30771312 |
| 1370 mm         | B81+B72R<br>30758087             | B81+B73R<br>30771303 | B81+B74R<br>30736472 |



# NISCHENTÜR

## NISCHENTÜR

In manchen Badezimmern steht nur eine kleine Nische zum Einbau einer Dusche zur Verfügung. Auch hier bietet **Camargue® air2.0** eine Lösung. Die Systemelemente sind links oder rechts anschlagbar. Dadurch besteht die Möglichkeit, den Zugang zur Dusche auf der linken bzw. rechten Seite einzubauen. Mit einem Drehteil können Sie kleine Nischen im Badezimmer ab einer Breite von 510 mm nutzen und eine praktische Dusche einbauen.

Einbauhinweise:  
Nischenbreite ergibt sich aus: Elementmaß Drehteil + Elementmaß Anschlagprofil



### Produktbezeichnungen

| Maße   | Drehtür            | Höhe     | Anschlagprofil |
|--------|--------------------|----------|----------------|
| 770 mm | C72 oder B72 (L/R) | 2.000 mm | C29 oder B29   |
| 870 mm | C73 oder B73 (L/R) | -        | -              |
| 970 mm | C74 oder B74 (L/R) | -        | -              |

Standardhöhe 2.000 mm



### Kombination: 1 Drehtür mit Festteil + 1 Anschlagprofil

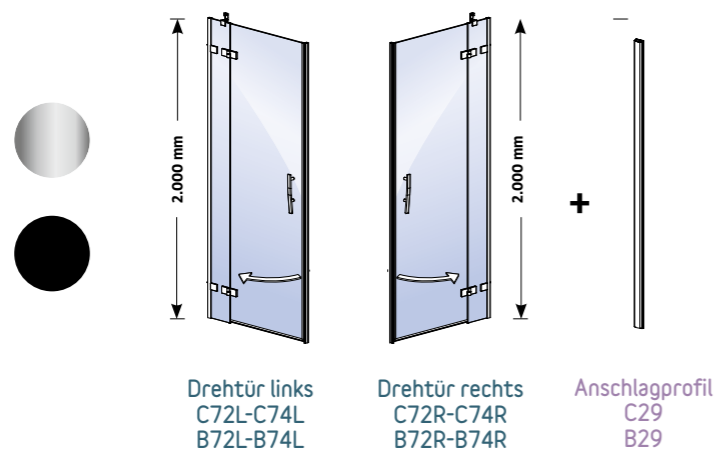

### Produktdetails für Nischentür

1 Drehtür mit Festteil links  
inkl. Anschlagprofil chrom

| Maße Drehtür mit Festteil links inkl. Anschlagprofil |                      |                      |
|--|----------------------|----------------------|
| 781 – 791 mm   | 881 – 891 mm         | 981 – 991 mm         |
| C72L+C29<br>28520494                                 | C73L+C29<br>28520500 | C74L+C29<br>28520519 |

schwarz

| Maße Drehtür mit Festteil links inkl. Anschlagprofil |                      |                      |
|--|----------------------|----------------------|
| 781 – 791 mm   | 881 – 891 mm         | 981 – 991 mm         |
| B72L+B29<br>28520120                                 | B73L+B29<br>28520139 | B74L+B29<br>28520148 |

1 Drehtür mit Festteil rechts  
inkl. Anschlagprofil chrom

| Maße Drehtür mit Festteil rechts inkl. Anschlagprofil |                      |                      |
|---|----------------------|----------------------|
| 781 – 791 mm  | 881 – 891 mm         | 981 – 991 mm         |
| C72R+C29<br>28520528                                  | C73R+C29<br>28520537 | C74R+C29<br>28520546 |

schwarz

| Maße Drehtür mit Festteil rechts inkl. Anschlagprofil |                      |                      |
|---|----------------------|----------------------|
| 781 – 791 mm  | 881 – 891 mm         | 981 – 991 mm         |
| B72R+B29<br>28496814                                  | B73R+B29<br>28496823 | B74R+B29<br>28496832 |

# WALK-IN



## WALK-IN

Die moderne, türlose Walk-In Dusche ermöglicht den einfachen Zugang in den Duschbereich. Sie hat eine Höhe von 2000 mm und lässt sich auf einer Duschtasse oder bodengleich einbauen.

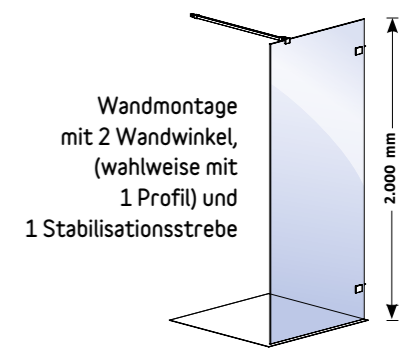

### Produktdetails für Walk-In (beidseitig anschlagbar)

| Maße    |                 | Produktnummer chrom | Produktnummer schwarz |
|---------|-----------------|---------------------|-----------------------|
|         |                 | 770 mm              | C76<br>28450157       |
| 870 mm  | C77<br>28450166 | B77<br>28449924     |                       |
| 970 mm  | C78<br>28450175 | B78<br>28449933     |                       |
| 1170 mm | C80<br>28450184 | B80<br>28449942     |                       |
| 1370 mm | C81<br>28450193 | B81<br>28449951     |                       |

## EINBAU AUF DUSCHTASSE

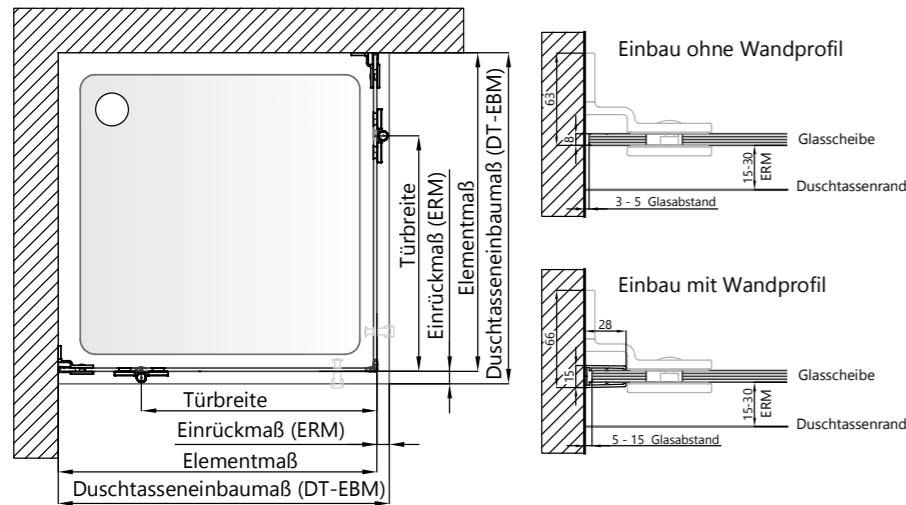

**DT-EBM** = Duschtassen Einbaumaß. Das DT-EBM ist das Maß, das die Duschtasse nach ihrem Einbau haben muss, damit die Duschtasse inklusive der empfohlenen Einrückmaße passend montiert werden kann. Bei Aufbau der Duschtasse sollte ein Einrückmaß von 15-30 mm eingehalten werden. DT-EBM = Elementmaß + ERM (Einrückmaß)

**B-EBM** = Bodenebenes Einbaumaß = Elementmaß der Duschtasse.

| Verstellbereich |            | Aufteilung zwischen Tür und Festteil |          |
|-----------------|------------|--------------------------------------|----------|
| ohne Profil     | mit Profil | Türseite                             | Festteil |
| 2 mm            | 10 mm      | 770 mm                               | 570 mm   |
|                 |            | 870 mm                               | 670 mm   |
|                 |            | 970 mm                               | 770 mm   |

## BODENGLEICHER EINBAU

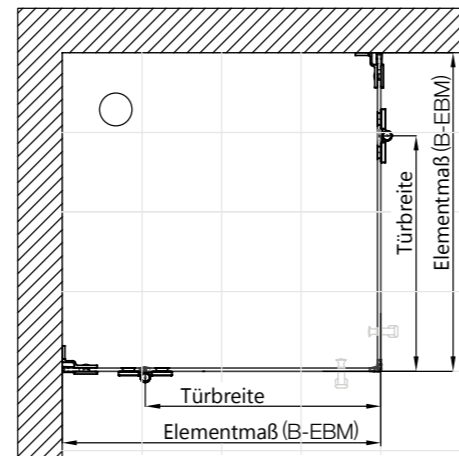

## EINBAUMAß ECKEINSTIEG/ECKLÖSUNG

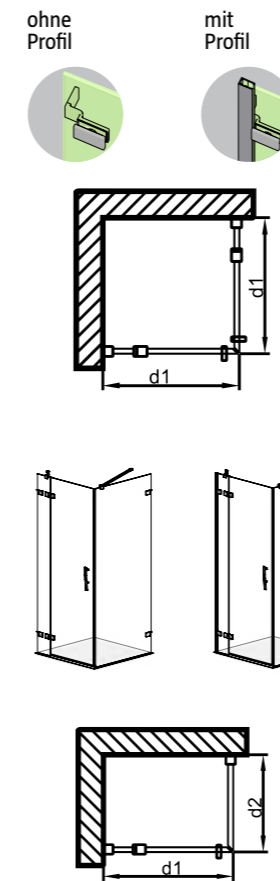

| Modell     | Duschtasse | Duschtasseneinbaumaß | Duschtasseneinbaumaß | Einrückmaß ERM | Elementmaß d1 | Elementmaß d1 |
|------------|------------|----------------------|----------------------|----------------|---------------|---------------|
| C/B 72 L/R | 800er      | 785 - 787            | 787 - 797            | 15             | 770 - 772     | 772 - 782     |
| C/B 72 L/R |            | 790 - 792            | 792 - 802            | 20             | 770 - 772     | 772 - 782     |
| C/B 72 L/R |            | 795 - 797            | 797 - 807            | 25             | 770 - 772     | 772 - 782     |
| C/B 72 L/R |            | 800 - 802            | 802 - 812            | 30             | 770 - 772     | 772 - 782     |
| C/B 73 L/R | 900er      | 885 - 887            | 887 - 897            | 15             | 870 - 872     | 872 - 882     |
| C/B 73 L/R |            | 890 - 892            | 892 - 902            | 20             | 870 - 872     | 872 - 882     |
| C/B 73 L/R |            | 895 - 897            | 897 - 907            | 25             | 870 - 872     | 872 - 882     |
| C/B 73 L/R |            | 900 - 902            | 902 - 912            | 30             | 870 - 872     | 872 - 882     |
| C/B 74 L/R | 1000er     | 985 - 987            | 987 - 997            | 15             | 970 - 972     | 972 - 982     |
| C/B 74 L/R |            | 990 - 992            | 992 - 1002           | 20             | 970 - 972     | 972 - 982     |
| C/B 74 L/R |            | 995 - 997            | 997 - 1007           | 25             | 970 - 972     | 972 - 982     |
| C/B 74 L/R |            | 1000 - 1002          | 1002 - 1012          | 30             | 970 - 972     | 972 - 982     |

| Modell | Duschtasse | Duschtasseneinbaumaß | Duschtasseneinbaumaß | Einrückmaß ERM | Elementmaß d2 | Elementmaß d2 |
|--------|------------|----------------------|----------------------|----------------|---------------|---------------|
| C/B 76 | 800er      | 785 - 787            | 787 - 797            | 15             | 770 - 772     | 772 - 782     |
| C/B 76 |            | 790 - 792            | 792 - 802            | 20             | 770 - 772     | 772 - 782     |
| C/B 76 |            | 795 - 797            | 797 - 807            | 25             | 770 - 772     | 772 - 782     |
| C/B 76 |            | 800 - 802            | 802 - 812            | 30             | 770 - 772     | 772 - 782     |
| C/B 77 | 900er      | 885 - 887            | 887 - 897            | 15             | 870 - 872     | 872 - 882     |
| C/B 77 |            | 890 - 892            | 892 - 902            | 20             | 870 - 872     | 872 - 882     |
| C/B 77 |            | 895 - 897            | 897 - 907            | 25             | 870 - 872     | 872 - 882     |
| C/B 77 |            | 900 - 902            | 902 - 912            | 30             | 870 - 872     | 872 - 882     |
| C/B 78 | 1000er     | 985 - 987            | 987 - 997            | 15             | 970 - 972     | 972 - 982     |
| C/B 78 |            | 990 - 992            | 992 - 1002           | 20             | 970 - 972     | 972 - 982     |
| C/B 78 |            | 995 - 997            | 997 - 1007           | 25             | 970 - 972     | 972 - 982     |
| C/B 78 |            | 1000 - 1002          | 1002 - 1012          | 30             | 970 - 972     | 972 - 982     |
| C/B 80 | 1200er     | 1185 - 1187          | 1187 - 1197          | 15             | 1170 - 1172   | 1172 - 1182   |
| C/B 80 |            | 1190 - 1192          | 1192 - 1202          | 20             | 1170 - 1172   | 1172 - 1182   |
| C/B 80 |            | 1195 - 1197          | 1197 - 1207          | 25             | 1170 - 1172   | 1172 - 1182   |
| C/B 80 |            | 1200 - 1202          | 1202 - 1212          | 30             | 1170 - 1172   | 1172 - 1182   |
| C/B 81 | 1400er     | 1385 - 1387          | 1387 - 1397          | 15             | 1370 - 1372   | 1372 - 1382   |
| C/B 81 |            | 1390 - 1392          | 1392 - 1402          | 20             | 1370 - 1372   | 1372 - 1382   |
| C/B 81 |            | 1395 - 1397          | 1397 - 1407          | 25             | 1370 - 1372   | 1372 - 1382   |
| C/B 81 |            | 1400 - 1402          | 1402 - 1412          | 30             | 1370 - 1372   | 1372 - 1382   |



## EINBAU

Vor dem Kauf von **Camargue® air 2.0** muss die Einbausituation zuhause geklärt werden. Es gibt zwei Möglichkeiten, den bodengleichen Einbau und den Einbau auf Duschtasse.



Geprüfte Qualität



Keine absolute Dichtigkeit im Bereich der Scharniere.\*

\* Rahmenlose Duschwände sind als Spritzschutz anzusehen, der keine absolute Dichtigkeit erreichen kann. Dagegen steht aber eine unübertroffene Eleganz, Exklusivität und leichte Reinigung. Pendelscharniere sind fertigungstechnisch nicht so dicht wie Drehsäulenprodukte, da im Bereich des Scharniers die Dichtung zur Wand hin unterbrochen ist. Durch den vollständigen Verzicht auf Wand- und Bodenprofile kann keine absolute Dichtigkeit erzielt werden.

## EINBAUMAß WALK-IN

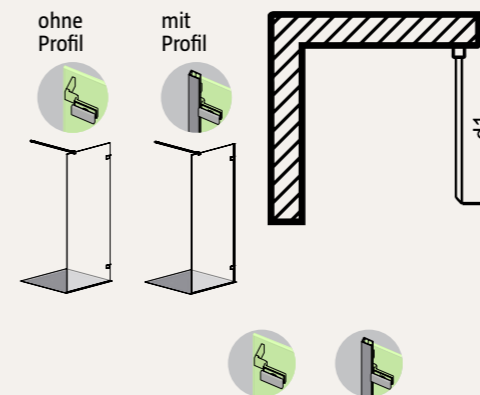

| Modell | Duschtasse | Elementmaß (ohne Magnet) | Elementmaß (ohne Magnet) |
|--------|------------|--------------------------|--------------------------|
| C/B 76 | 800er      | 754 - 756                | 756 - 766                |
| C/B 77 | 900er      | 854 - 856                | 856 - 866                |
| C/B 78 | 1000er     | 954 - 956                | 956 - 966                |
| C/B 80 | 1200er     | 1154 - 1156              | 1156 - 1166              |
| C/B 81 | 1400er     | 1354 - 1356              | 1356 - 1366              |

## EINBAUMAß NISCHE

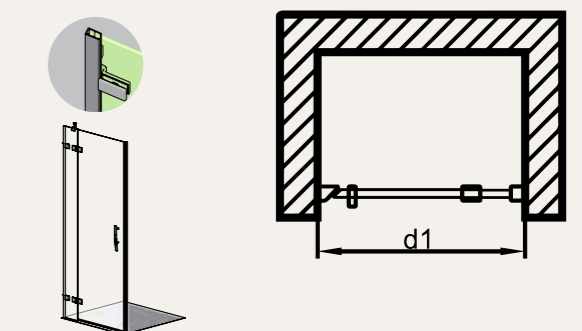

| Modell              | Breitenmaß |
|---------------------|------------|
| C/B 72 L/R + C/B 29 | 787 - 797  |
| C/B 73 L/R + C/B 29 | 792 - 802  |
| C/B 74 L/R + C/B 29 | 797 - 807  |



# GÖTEBORG

Loft-Dekor Duschwandelemente  
mit 32 Varianten

## GÖTEBORG

Die Camargue Göteborg Serie ist ein variabel kombinierbares Duschwandensystem mit modernem Loft-Design. Die einzelnen Elemente sind in verschiedenen Breiten erhältlich und individuell kombinierbar. Die 6 mm Einscheibensicherheitsgläser sind von außen mit schwarzem Loft-Dekor bedruckt und innen mit Wonder Clean-Glasversiegelung beschichtet. Die hochwertigen Aluprofile und Metallgriffe sind ebenfalls passend dazu in der Trendfarbe schwarz.

- Systemelemente in verschiedenen Breiten
- Skandinavisches Design
- 32 Duschvarianten sind möglich
- 6 mm Einscheibensicherheitsglas
- Höhe 202,2 cm
- Hochwertige Alu-Profile und Griffe in mattschwarz
- Durch einen Verstellbereich von 20 mm sind die Einbaumaße größenvariabel
- Hebe- und Senkmechanismus für optimales Öffnen und Schließen der Duschtüren
- Magnetverschluss an den Duschtüren
- Einbau auf Duschtasse oder bodengleich möglich
- Made in Germany

Systemelemente der Camargue Göteborg sind mit Wonder Clean oberflächenversiegelt

- Hygiene und Sauberkeit im Handumdrehen
- Langlebiger Glanz und dauerhafte Hygiene
- Pflege ohne Kraftaufwand
- Keine Kalk- und Schmutzablagerungen

Zur Reinigung können handelsübliche Reiniger verwendet werden. Scheuernde oder aggressive Reiniger, oberflächenverletzende Geräte, konzentrierte Abflussreiniger, Armaturen und Stahlreiniger sowie WC-Reiniger sind nicht geeignet. Vor der ersten Benutzung mit einem trockenen Tuch abwischen.

# NISCHENTÜR



6 mm Einscheiben-Sicherheitsglas inkl. Beschichtung

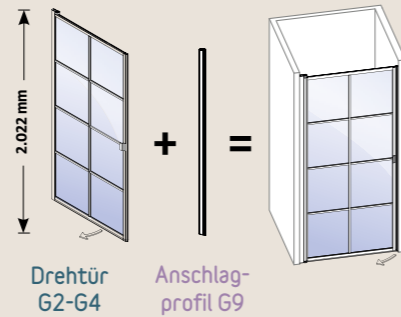

Produktbezeichnungen

| Drehteil links/rechts | Schwarz Prod.Nr. |
|-----------------------|------------------|
| 800 mm                | G2               |
| 900 mm                | G3               |
| 1000 mm               | G4               |
| Anschlagprofil        | Schwarz Prod.Nr. |
| 2000 mm               | G9               |

Höhe 2.022 mm

Produktdetails für Nischentür mit 1 Anschlagprofil schwarz

| Maße Drehteil     | Maße Drehteil     |                   |         |
|-------------------|-------------------|-------------------|---------|
|                   | 800 mm            | 900 mm            | 1000 mm |
| G2+G9<br>28556082 | G3+G9<br>28556091 | G4+G9<br>28556073 |         |

Einbaumaße

| DT   | DT-EBM      | BE-EBM      |
|------|-------------|-------------|
| 800  | 785 - 805   | 755 - 775   |
| 900  | 885 - 905   | 855 - 875   |
| 1000 | 985 - 1005  | 955 - 975   |
| 1200 | 1185 - 1205 | 1155 - 1175 |
| 1400 | 1385 - 1405 | 1355 - 1375 |

# ECKEINSTIEG

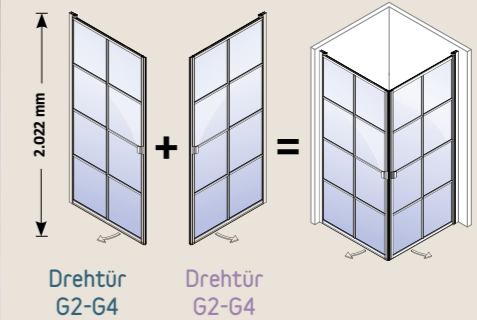

Produktbezeichnungen

| Drehteil links/rechts | Schwarz Prod.Nr. |
|-----------------------|------------------|
| 800 mm                | G2               |
| 900 mm                | G3               |
| 1000 mm               | G4               |

Höhe 2.022 mm

Produktdetails für Eckeinstieg  
2 Drehtüren

| Maße Drehtür mit Festteil links | Maße Drehtür mit Festteil rechts |                   |                   |
|---------------------------------|----------------------------------|-------------------|-------------------|
|                                 | 800 mm                           | 900 mm            | 1000 mm           |
| 800 mm                          | G2+G2<br>28537218                | G2+G3<br>28537227 | G2+G4<br>28537209 |
| 900 mm                          | G3+G2<br>28537245                | G3+G3<br>28537254 | G3+G4<br>28537236 |
| 1000 mm                         | G4+G2<br>28537184                | G4+G3<br>28537193 | G4+G4<br>27773930 |



# FRONTEINSTIEG

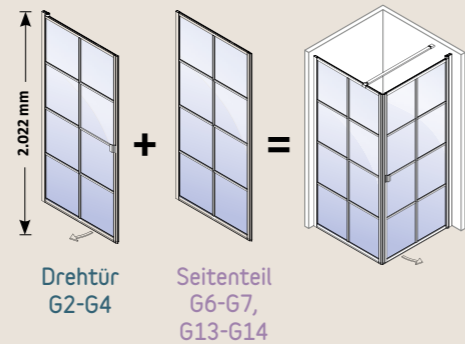

Produktbezeichnungen

| Drehteil links/rechts | Schwarz Prod.Nr. |
|-----------------------|------------------|
| 800 mm                | G2               |
| 900 mm                | G3               |
| 1000 mm               | G4               |
| Seitenteil            | Schwarz Prod.Nr. |
| 800 mm                | G6               |
| 900 mm                | G7               |
| 1000 mm               | G8               |
| 1200 mm               | G13              |
| 1400 mm               | G14              |

Höhe 2.022 mm

Produktdetails für Fronteinstieg  
1 Drehtür mit Festteil links / rechts

| Maße Drehtür mit Festteil links / rechts | Maße Seitenteil   |                   |                   |                    |                    |
|--|-------------------|-------------------|-------------------|--------------------|--------------------|
|  | 800 mm            | 900 mm            | 1000 mm           | 1200 mm            | 1400 mm            |
| 800 mm                                   | G2+G6<br>28556037 | G2+G7<br>28556046 | G2+G8<br>28596103 | G2+G13<br>28596112 | G2+G14<br>28596121 |
| 900 mm                                   | G3+G6<br>28556055 | G3+G7<br>28556064 | G3+G8<br>28556000 | G3+G13<br>28556019 | G3+G14<br>28556028 |
| 1000 mm                                  | G4+G6<br>28537281 | G4+G7<br>28537290 | G4+G8<br>28537263 | G4+G13<br>27773949 | G4+G14<br>28537272 |

# WALK-IN

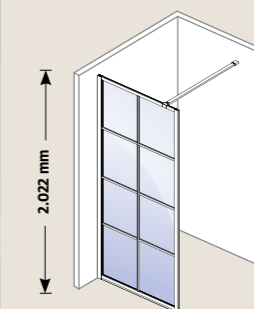

Produktbezeichnungen

| Walk-In Seitenteil | Schwarz Prod.Nr. |
|--------------------|------------------|
| 800 mm             | G6               |
| 900 mm             | G7               |
| 1000 mm            | G8               |
| 1200 mm            | G13              |
| 1400 mm            | G14              |

Höhe 2.022 mm

Produktdetails für Walk-In  
beidseitig anschlagbar

| Maße Seitenteil | Produktnummer |               |
|-----------------|---------------|---------------|
|                 | 800 mm        | 900 mm        |
| 800 mm          | G6 / 2859760  | G7 / 2859779  |
| 900 mm          | G8 / 2858804  | G13 / 2859724 |
| 1000 mm         | G14 / 2859715 |               |

Wandmontage mit 1 Profil und 1 Stabilisationsstrebe



# Camargue®

Alles fürs Bad

- Duschwannen
- Badewannen
- Camargue Vario  
Duschwandssysteme
- Badkeramik:  
Waschbecken  
Bidets  
WCs  
Urinale
- Freistehende  
Badewannen
- Accessoires



**BAUHAUS** Ihr Spezialist für Bäder

Herausgeber & Druck:  
Gemeinschaftswerbung der **BAUHAUS** Gesellschaften (vgl. [www.bauhaus.info/gesellschaften](http://www.bauhaus.info/gesellschaften) oder  
unter Tel. 0621 3905 1000)

BAUHAUS GmbH & Co. KG Rhein-Main-Neckar Gesellschaft für Bau- und Hausbedarf  
Bohnenbergerstr. 17, 68219 Mannheim

Bestellprodukte und Sonderanfertigungen sind nicht vorrätig, aber kurzfristig lieferbar. Sonderanfertigungen und Sondermaße sind vom Umtausch ausgeschlossen. Modelländerungen, Farb- und Strukturabweichungen sowie Druckfehler vorbehalten. Preise gelten innerhalb der Prospektlaufzeit und sind Abholpreise einschl. MwSt., ohne Dekoration, Aufbau, Leuchtmittel. Grundpreise in Klammer. Aktuelle Preise zuzüglich möglicher Versandkosten und Verfügbarkeiten erfahren Sie unter [www.bauhaus.info](http://www.bauhaus.info) oder fragen Sie Ihren Fachberater.



PEFC zertifiziert

Dieses Produkt stammt aus nachhaltig  
bewirtschafteten Wäldern und kontrollierten  
Quellen.

[www.pefc.de](http://www.pefc.de)

20630894  
EAN 2020630894990