

DE
ENG
PL

WT 35x50x10cm weiß solid surface
Washbasin 35x50x10cm white solid surface
Umywalka 35x50x10cm biała solid surface

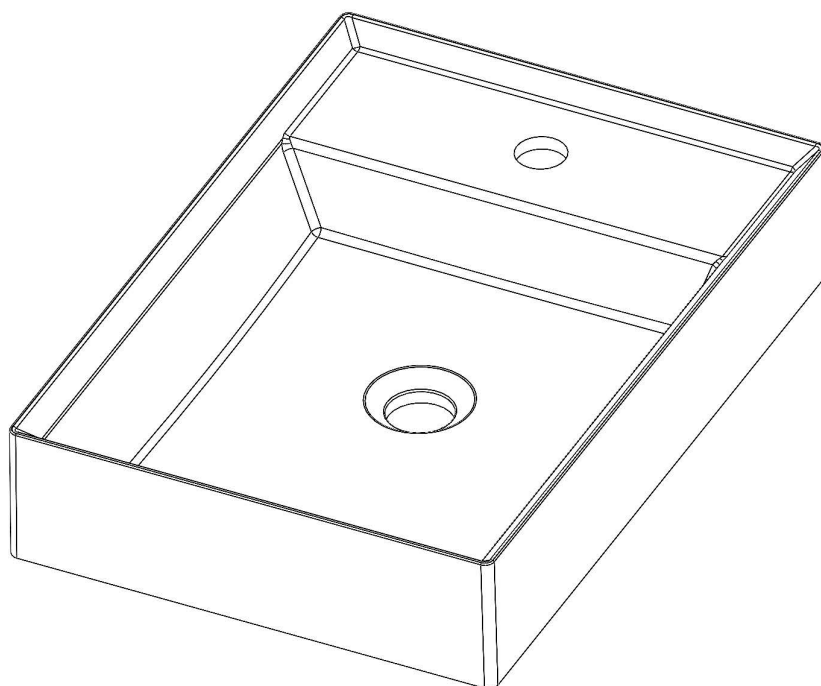

35 x 50 x 10cm

Badmobil

Badmobil GmbH, Ostbahnstraße 118,
91217 Hersbruck - DE
+49 9151 7269756

DE	Montage-, Pflege- und Sicherheitshinweise:	Seite 2
GB	Assembly, care and safety instructions:	Page 3
FR	Informations de montage, d'entretien et de sécurité:	Page 4
PL	Instrukcje montażu, pielęgnacji i bezpieczeństwa:	Strona 5
HR	Napomene za montažu, održavanje i sigurnost:	Strana 6
IT	Istruzioni di sicurezza, manutenzione e montaggio:	Pagina 7
NL	Montage-, onderhouds- en veiligheidsinstructies:	Pagina 8
SK	Pokyny na montáž, údržbu a bezpečnostné:	Strana 9
SI	Navodila za montažo, nego in varnost:	Stran 10
CZ	Montáž, údržba a bezpečnostní pokyny:	Stránka 11
HU	Összeszerelési, ápolási és biztonsági utasítások:	Oldal 12
SE	Monterings-,skötsel-och säkerhetsanvisningar:	
RO	Instrucțiuni de montare, îngrijire și siguranță:	
DK	Installations-, pleje- og sikkerhedsinstruktioner:	
IS	Uppsetningar-, umhirðu- og öryggisleiðbeiningar:	
NO	Montering-, pleie- og sikkerhetsinstruksjoner:	
BG	ИНСТРУКЦИИ ЗА СГЛОБЯВАНЕ, ГРИЖИ И БЕЛЕЖКИ ЗА БЕЗОПАСНОСТ:	
SB	INSTRUKCIJE ZA MONTAŽU, NEGU I SIGURNOSNE NAPOMENE:	



Sehr geehrter Kunde,
wir gratulieren Ihnen zum Kauf unseres eleganten Waschbeckens aus Solid Surface.

Bitte beachten Sie, dass das Produkt vor der Montage auf Transportbeschädigungen zu prüfen ist. Bitte bewahren Sie im Falle einer Beanstandung die Verpackung auf. Für Schäden an bereits montierten Produkten oder aufgrund einer unsachgemäßen Behandlung wird keine Haftung übernommen! Für einen eventuellen Rücktransport verpacken Sie den Artikel bitte genauso wie Sie ihn erhalten haben (Füll- und Polstermaterial der Originalverpackung verwenden!)

Montagehinweis:

- Verpackungsmaterial und Kleinteile außerhalb der Reichweite von Kindern aufbewahren.
- Vergewissern Sie sich, dass der Waschbeckenunterbau gerade und fest an der Wand montiert ist.
- Verwenden Sie ein geeignetes Sanitärsilikon.
- Die Armatur am Waschbecken handfest und mit Gefühl anziehen. Bei zu fester Montage besteht die Gefahr der Rissbildung.

Das Material besteht in der Hauptsache aus fein gemahlten Mineralien (Marmorgestein) und Bindemittel. Kleinere Kratzer können mit wasserfestem Schleifpapier (Körnung 800-1600) nass angeschliffen, poliert (und wenn nötig) eingewacht werden. Alternativ kann auch ein Sanitärpoliermittel verwendet werden.

Wasser oder haushaltsübliche Seifenlösung und ein weiches Reinigungstuch genügen für die regelmäßige Reinigung der Oberfläche. Für eine gründliche Reinigung und hartnäckigen Schmutz verwenden Sie einfach eine milde Reinigungsmilch und einen feuchten Scheuerschwamm.

Gewährleistung kann nicht in Anspruch genommen werden bei:

- unsachgemäßer Lagerung
- falschem Einbau
- Einwirkung von Extremtemperaturen oder starke Temperaturschwankungen
- Verwendung von aggressiven, chemischen Mitteln.

Luftblasen, Abdrücke auf der Unterseite und Farbabweichungen (die aus ca. 90 cm Entfernung nicht mehr zu sehen sind) haben auf den Nutzen und Funktionalität keinen Einfluss, sie stellen deshalb keinen Reklamationsgrund dar, sondern resultieren aus dem Gießprozess.

Bitte vermeiden Sie unbedingt den Kontakt mit:

- Haarfärbemittel
- Natronlauge
- Rohrreinigern
- Starken Lösungsmitteln wie z.B. Aceton, Methanol, Methylenchlorid, Kaliumpermanganat, Trichlorethylen

Bitte beachten Sie:

- die Hinweise bei Microfasertüchern. Ungeeignete Microfasertücher können die Waschbecken stark beschädigen.
- Um die Kriechegenschaft des Wassers zu verhindern, sind die Anschlussbereiche abzudichten.
- der Anschlussbereich der (Waschtisch-)Abdeckplatte zu anderen Schränken und zu Wandflächen ist mit Silikon (oder einer anderen geeigneten Dichtungsmasse) zu versiegeln.
- Zum Schutz vor Verfärbungen und Kratzern, darf im Beckenbereich keine Wäsche eingefärbt, gewaschen oder in einer Lauge oder Ähnlichem eingeweicht werden.

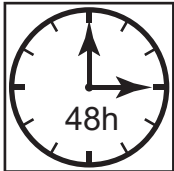

Vor Montage, das Becken ca. 48 Stunden auf Raumtemperatur akklimatisieren lassen.



Montieren Sie das Waschbecken mit Sanitärsilikon entsprechend dem Montageschritt. Dies dient der Sicherheit, gleicht Unebenheiten aus und hilft Wasserschäden vorzubeugen.

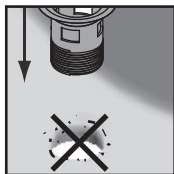

Achten Sie bitte darauf, dass beim Einbau des Ablaufkelchs keinerlei Verschmutzungen am Rand des Loches vorliegen. Lokale Spannungsspitzen aus Kontakt mit harten Materialien wie Metall können schnell zum Bruch führen.

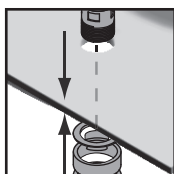

Zum Vermeiden von Spannungsrissen im Armatur- und Ablaufbereich wird empfohlen, entsprechendes Dichtungsmaterial (Gummi- oder Kunststoffbeilagen) bzw. dauerplastische Dichtungsmasse (Installationskit für Heiß- und Kaltwasser) zu verwenden. Achten Sie darauf, dass das Befestigungsmaterial für den Einsatz am Waschbecken geeignet ist.



Verwenden Sie das Becken nicht als Turngerät, Sitzgelegenheit oder Leitersersatz.

Dear customer,
Thank you for choosing our elegant Solid Surface washbasin.

Please note that the product must be checked for any transport damage before assembly. In the event of a complaint, please retain the packaging. No liability is assumed for damage to products that have already been assembled and damage caused by improper handling! In the event that you return this product, please package the item in exactly the same way as it was packaged when you received it. (Please use the original packaging's filling and padding material.)

Assembly information:

- Keep packaging materials and small parts out of the reach of children.
- Ensure that the base cabinet beneath the washbasin is straight and firmly mounted on the wall.
- Use suitable sanitary silicon.
- Carefully tighten the tap on the washbasin (hand-tight). There is a risk of cracking if mounted too tightly.

The material consists mainly of finely ground minerals (marble rock) and binding agents. Small scratches can be removed with waterproof sandpaper (grit 800-1600), polished (and waxed if necessary).

Alternatively sanitary polish can also be used.

Water or household soap solution and a soft cleaning cloth are sufficient for regular cleaning of the surface. For thorough cleaning and stubborn dirt, simply use a mild cleaning milk and a damp scouring pad.

The warranty cannot be claimed in the following cases:

- Improper storage
- Incorrect installation
- Exposure to extreme temperatures or major temperature fluctuations
- Aggressive chemical agents.

As air bubbles, marks on the underside and colour variations (that are not visible from a distance of approx. 90 cm) have no influence on use and functionality, they do not constitute grounds for complaint. They result from the casting process.

Please avoid contact with the following at all costs:

- Hair dyes
- Caustic soda
- Pipe cleaners
- Strong solvents, e.g. acetone, methanol, methylene chloride, potassium permanganate, trichloroethylene

Please note:

- The instructions regarding microfibre cloths. Unsuitable microfibre cloths may cause serious damage to the washbasin.
- Seal the connection areas to prevent water creep.
- Seal the connection area of the (washbasin) covering plate to other cabinets and wall surfaces with silicone (or another suitable sealant).
- To prevent discolouration and scratches, do not dye or wash laundry or soak it in lye or similar in the washbasin area.

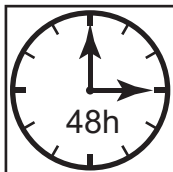

Allow the washbasin to acclimatise to room temperature for approx. 48 hours before installation.



Mount the washbasin with sanitary silicone according to the assembly step. This is done for safety reasons, to smooth out any unevenness and to help prevent water damage.

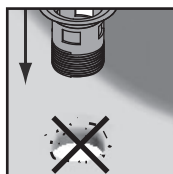

Please ensure that there is no grime on the edge of the hole when installing the drain cup. Local voltage peaks resulting from contact with hard materials, such as metal, can quickly lead to breakage.

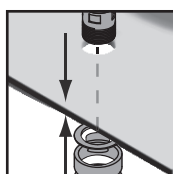

To prevent stress cracks in the tap and drain area, we recommend using appropriate sealing material (rubber or plastic inserts) or permanently elastic sealing compound (installation kit for hot and cold water). Ensure that the affixing material is suitable for use on the washbasin.



Do not use the washbasin as a gymnastics apparatus, seat or ladder substitute.

Cher client,
Félicitations pour votre achat de notre élégant lavabo en fonte minérale.

Nous vous rappelons que vous devez rechercher tout éventuel dommage du produit lié au transport avant le montage. Veuillez conserver l'emballage en cas de réclamation. Nous excluons toute responsabilité pour les dommages sur des produits qui ont déjà été montés, en raison d'un traitement inapproprié! Pour un éventuel transport de retour, veuillez emballer l'article exactement comme vous l'avez reçu (utilisez le matériel de rembourrage et de garniture de l'emballage d'origine !)

Remarque sur l'assemblage :

- Le matériel d'emballage ainsi que les petites pièces doivent être tenus hors de la portée des enfants.
- Assurez-vous que le meuble sous vasque est droit et solidement fixé au mur.
- Utilisez un silicone sanitaire adapté.
- Serrez le robinet de la vasque à la main et avec précaution. Il y a un risque d'apparition de fissures si l'assemblage est trop serré.

Le matériau se compose principalement de minéraux finement broyés (roche marbrière) et de liant. Les petites rayures peuvent être éliminées avec du papier abrasif résistant à l'eau (grain 800-1600) peuvent être poncées à l'eau, polies (et cirées si nécessaire). Il est également possible d'utiliser un produit de polissage sanitaire peut être utilisé.

De l'eau ou une solution savonneuse domestique et un chiffon de nettoyage doux suffisent pour nettoyer régulièrement la surface. Pour un nettoyage en profondeur et pour les saletés tenaces, il suffit d'utiliser un lait nettoyant doux et une éponge à récurer humide.

La garantie ne peut pas être revendiquée en cas de :

- stockage inapproprié
- mauvaise installation
- Exposition à des températures extrêmes ou à de forts changements de température
- Présence d'agents chimiques agressifs.

Les bulles d'air, les empreintes sur le dessous et les écarts de couleur (qui ne sont plus visibles à une distance d'environ 90 cm) n'ont aucune influence sur l'utilisation et la fonctionnalité, ils ne constituent donc pas un motif de réclamation, mais résultent du processus de moulage.

Veillez éviter tout contact avec :

- La teinture pour cheveux
- La soude caustique
- Les déboucheurs
- Les solvants puissants tels que l'acétone, le méthanol, le chlorure de méthylène, le permanganate de potassium, le trichloroéthylène

Veillez noter :

- les instructions pour les chiffons en microfibre. Des chiffons en microfibrilles non adaptés pourraient gravement endommager le lavabo.
- pour empêcher l'eau de s'infiltrer, les zones de raccordement doivent être étanches.
- il convient de sceller la zone de raccordement des panneaux de recouvrement à d'autres armoires et surfaces murales, avec du silicone (ou un autre produit d'étanchéité adapté).
- Pour protéger contre la décoloration et les rayures, aucun linge ne peut être teint, lavé ou trempé dans une lessive ou similaire dans le bassin du lavabo.

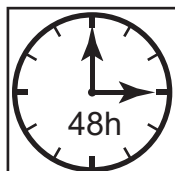

Avant le montage, laissez le lavabo s'acclimater à la température ambiante pendant environ 48 heures.



Assemblez l'évier avec du silicone sanitaire selon les instructions de l'étape de montage. Ceci est prévu pour des raisons de sécurité, compense les irrégularités et aide à prévenir les dégâts des eaux.

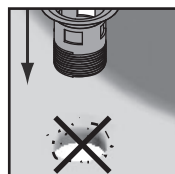

Veillez vous assurer qu'il n'y a pas de saleté sur le bord du trou lors de l'installation du godet de vidange. Les pics de tensions localisés dus au contact entre certains matériaux durs tels que le métal peuvent rapidement entraîner une rupture.

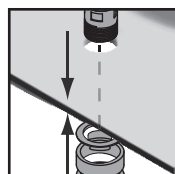

Pour éviter les fissures dues à des tensions dans la zone de raccordement et de vidange, nous recommandons d'utiliser un matériau d'étanchéité approprié (inserts en caoutchouc ou en plastique) ou un composé d'étanchéité en plastique permanent (kit d'installation pour eau chaude et froide). Assurez-vous que le matériel de fixation est adapté à une utilisation pour l'évier.



N'utilisez pas le lavabo comme équipement d'exercice, comme appui ni comme substitut d'échelle.

Szanowni klienci,
gratulujemy zakupu naszej eleganckiej umywalki z odlewem mineralnego.

Należy pamiętać, że przed montażem należy sprawdzić produkt pod kątem uszkodzeń transportowych. W przypadku reklamacji proszę zachować opakowanie. Nie ponosimy odpowiedzialności za uszkodzenia już zmontowanych produktów lub uszkodzenia spowodowane nieprawidłową obsługą! W celu ewentualnego odesłania towaru, prosimy zapakować artykuł dokładnie tak, jak go Państwo otrzymali (Użyć materiału wypełniającego i wyściełającego z oryginalnego opakowania!)

Instrukcja montażu:

- Materiały opakowaniowe i małe części należy przechowywać w miejscu niedostępnym dla dzieci.
- Należy upewnić się, że podbudowa umywalki jest prosto i mocno zamontowana na ścianie.
- Proszę zastosować odpowiedni silikon sanitarny.
- Armaturę na umywalce dokręcić ręcznie i z wyczuciem. W razie zbyt mocnego dokręcenia istnieje ryzyko powstawania rys i pęknięć.

Materiał składa się głównie z drobno zmielonych minerałów (skała marmurowa) i środków wiążących. Niewielkie zadrapania można usunąć wodoodpornym papierem ściernym (o ziarnistości 800-1600), wypolerować (i w razie potrzeby nawoskować). Alternatywnie można również użyć pasty sanitarnej.

Do regularnego czyszczenia powierzchni wystarczy woda lub roztwór mydła domowego i miękka ściereczka. Do dokładnego czyszczenia i usuwania uporczywych zabrudzeń wystarczy użyć łagodnego mleczka czyszczącego i wilgotnej ściereczki.)

Gwarancja nie obejmuje następujących przypadków:

- Nieprawidłowe przechowywanie
- Nieprawidłowy montaż
- Narażenie na ekstremalne temperatury lub duże wahania temperatury
- Agresywne środki chemiczne.

Pęcherzyki powietrza, ślady na spodzie i odbarwienia (które nie są już widoczne z odległości ok. 90 cm) nie mają wpływu na użytkowanie i funkcjonalność, dlatego nie stanowią podstawy do reklamacji, lecz wynikają z procesu odlewania.

Należy bezwzględnie unikać kontaktu z:

- Środkami do farbowania włosów
- Sodą kaustyczną
- Środkami do czyszczenia rur
- Silnymi rozpuszczalnikami, np. acetonem, metanolem, chlorkiem metylenu, nadmanganianem potasu, trójchloroetylenem

Należy przestrzegać:

- instrukcji dotyczących ściereczek z mikrofibry. Nieodpowiednie ściereczki z mikrofibry mogą poważnie uszkodzić umywalkę.
- Aby zapobiec przedostawaniu się wody, należy uszczelnić miejsca połączeń.
- Powierzchnia łącząca pokrywę (umywalki) z innymi szafkami i powierzchniami ściennymi musi być uszczelniona silikonem (lub innymi odpowiednimi masami uszczelniającymi).
- W celu ochrony przed odbarwieniami i zarysowaniami, w strefie umywalki nie wolno farbować, prac ani moczyć prania w ługu lub podobnych substancjach.

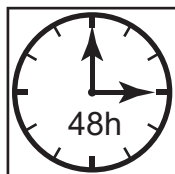

Przed montażem należy pozostawić umywalkę na ok. 48 godzin w temperaturze pokojowej celem aklimatyzacji.



Zamontować umywalkę za pomocą silikonu sanitarnego zgodnie z etapem instalacji. Służy to bezpieczeństwu, wyrównuje nierówności i pomaga zapobiegać szkodom wyrządzonym przez wodę.

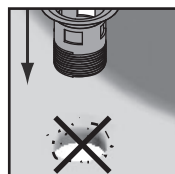

Podczas montażu spustu umywalki należy zwrócić uwagę, czy na krawędzi otworu nie ma zanieczyszczeń. Miejscowe naprężenia spowodowane kontaktem z twardymi materiałami, takimi jak metal, mogą szybko doprowadzić do pęknięcia.

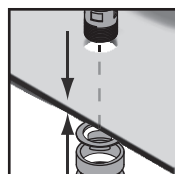

Aby uniknąć pęknięć naprężeniowych w obszarze armatury i odpływu, zaleca się zastosowanie odpowiedniego materiału uszczelniającego (wkładki gumowe lub z tworzywa sztucznego) lub trwale plastycznej masy uszczelniającej z tworzywa sztucznego (zestaw montażowy do wody ciepłej i zimnej). Upewnić się, że materiał mocujący jest odpowiedni do zastosowania na umywalce.



Nie należy używać umywalki jako przyrządu gimnastycznego, siedziska lub stopnia.

Poštovani korisniče,
čestitamo vam na kupnji našeg elegantnog umivaonika od mineralnog lijeva.

Obratite pozornost na to da se proizvod prije montaže treba provjeriti na oštećenja nastala tijekom transporta. Sačuvajte ambalažu ako se pojavi potreba za reklamacijom. Odgovornost se ne preuzima za oštećenja na već montiranim proizvodima uslijed nepropisna rukovanja! U slučaju eventualnog povratnog slanja zapakirajte proizvod točno onako kako ste ga zaprimili (upotrebljavajte materijal za punjenje i oblaganje iz originalne ambalaže!)

Napomena za montažu:

- Držite materijal ambalaže i male dijelove izvan dohvata djece.
- Provjerite je li potkonstrukcija umivaonika ravno i čvrsto montirana na zid.
- Upotrebljavajte prikladni sanitarni silikon.
- Rukom pažljivo zategnite armaturu na umivaoniku. U slučaju prečvrste montaže postoji opasnost od stvaranja pukotina.

Materijal se uglavnom sastoji od fino mljevenih minerala (mramorne stijene) i veziva. Manje ogrebotine mogu se mokro brusiti, polirati (i voskom po potrebi premazati) voodootpornim brusnim papirom (zrnatost 800-1600). Alternativno se može koristiti sredstvo za poliranje. Voda ili otopina kućnog sapuna i mekana krpa dovoljni su za redovito čišćenje površine. Za temeljito čišćenje i tvrdokornu prljavštinu jednostavno upotrijebite blago mlijeko za čišćenje i vlažnu krpu za ribanje.

Jamstvo se ne može iskoristiti u slučaju:

- nepropisna skladištenja
- pogrešne ugradnje
- utjecaja ekstremnih temperatura ili snažnih temperaturnih oscilacija
- agresivnih, kemijskih sredstava.

Mjehurići zraka, otisci na donjoj strani i odstupanja od boje (koja više nisu vidljiva s udaljenosti od oko 90 cm) ne utječu na upotrebu ni funkciju, zbog čega ne predstavljaju razlog za reklamaciju, već su rezultat procesa lijevanja.

Obvezno izbjegavajte dodir sa:

- sredstvom za bojenje kose
- natrijevom lužinom
- sredstvima za čišćenje odvodnih cijevi
- snažnim otapalima kao što su aceton, metanol, metilen klorid, kalijev permanganat, trikloretilen.

Uzmite u obzir sljedeće:

- Napomene kod krpa od mikrovlakana. Neprikladne krpe od mikrovlakana mogu znatno oštetiti umivaonik.
- Kako bi se spriječilo svojstvo izobličavanja uslijed djelovanja vode, priključna područja moraju se zabrtviti.
- Priključno područje pokrivne ploče (umivaonika) prema drugim ormarima i zidnim površinama potrebno je zabrtviti silikonom (ili drugom prikladnom brtvenom masom).
- U svrhu zaštite od promjene boje i ogrebotina, u području umivaonika odjeća se ne smije se bojiti, prati niti omekšavati u lužinama ili sličnim tekućinama.

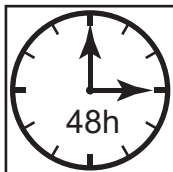

Prije montaže potrebno je ostaviti umivaonik da se oko 48 sati aklimatizira na sobnoj temperaturi.



Montirajte umivaonik s pomoću sanitarnog silikona u skladu s montažnim korakom. To služi sigurnosti, ujednačava neravnine te pomaže pri izbjegavanju oštećenja uslijed vode.

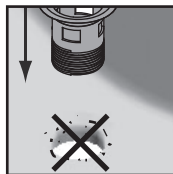

Obratite pozornost na to da se tijekom ugradnje nastavka za odvod na rubu otvora ne nalaze nikakva onečišćenja. Lokalni vršni naponi uslijed kontakta s tvrdim materijalima, kao što je dodir s metalom, brzo mogu dovesti do loma.

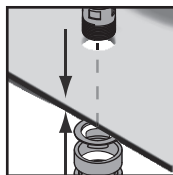

U svrhu izbjegavanja pukotina uslijed naprezanja u području armature i odvoda, preporučuje se upotreba odgovarajućeg brtvenog materijala (gumenih ili plastičnih dodataka), odnosno trajno plastične brtvene mase (instalacijski komplet za hladnu i vruću vodu). Pazite na to da pričvrtni materijal bude prikladan za upotrebu na umivaoniku.



Umivaonik nemojte upotrebljavati kao spravu za tjelovježbu, namještaj za sjedenje ni zamjenu za ljestve.

Gentile cliente,
congratulations per aver acquistato il nostro elegante lavabo in mineralguss.

Attenzione! Prima del montaggio, ispezionare il prodotto per escludere eventuali danni dovuti al trasporto. Conservare la confezione, che potrà essere riutilizzata in caso di eventuali reclami. Si declina ogni responsabilità per danni a prodotti già montati o dovuti a un uso improprio! Per eventuale reso, imballare l'articolo esattamente nel modo in cui è stato ricevuto (Utilizzare il materiale di riempimento e di imbottitura della confezione originale!)

Indicazioni per il montaggio:

- Tenere fuori dalla portata dei bambini il materiale di imballaggio e le piccole parti.
- Assicurarsi che la base del lavabo sia dritta e ben fissata alla parete.
- Utilizzare un silicone sanitario appropriato.
- Serrare a mano e con cautela il raccordo sul lavabo. Il montaggio troppo stretto comporta il rischio di fessurazione.

Il materiale è costituito principalmente da minerali finemente macinati (roccia di marmo) e da agenti leganti. I piccoli graffi possono essere rimossi con carta vetrata impermeabile (grana 800-1600), lucidata (ed eventualmente cerata).

In alternativa si può usare anche il lucidante per sanitari.

Per la pulizia regolare della superficie sono sufficienti acqua o una soluzione di sapone per uso domestico e un panno morbido. Per una pulizia approfondita e per lo sporco ostinato, è sufficiente utilizzare un latte detergente delicato e un tampone umido.

La garanzia non può essere richiesta per:

- stoccaggio improprio
- installazione non corretta
- Esposizione a temperature estreme o a forti oscillazioni di temperatura
- agenti chimici aggressivi.

Bolle d'aria, segni sul lato inferiore e deviazioni di colore (che non sono più visibili da una distanza di circa 90 cm) non hanno alcuna influenza sull'uso e sulla funzionalità, pertanto non costituiscono motivo di reclamo, ma derivano dal processo di fusione.

Evitare il contatto con:

- tintura per capelli
- soda caustica
- pulitori per tubi
- solventi forti come acetone, metanolo, cloruro di metilene, permanganato di potassio, tricloroetilene

Si prega di notare:

- le istruzioni per i panni in microfibra. I panni in microfibra non adatti possono danneggiare gravemente i lavabi.
- Per evitare infiltrazioni d'acqua, le aree di collegamento devono essere sigillate.
- L'area di collegamento della piastra di copertura (del lavabo) con altri mobili e con le superfici delle pareti deve essere sigillata con silicone (o con un altro sigillante adatto).
- Per evitare scolorimenti e graffi, nell'area del lavabo non è consentito tingere, lavare o immergere in liscivia o simili la biancheria.

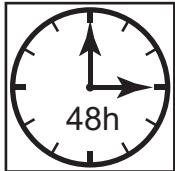

Lasciare che il lavabo si acclimi a temperatura ambiente per circa 48 ore prima del montaggio.



Montare il lavabo con il silicone sanitario secondo la fase di montaggio. Questo serve a garantire la sicurezza, a compensare le irregolarità e a prevenire i danni causati dall'acqua.

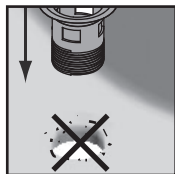

Durante l'installazione del calice di scarico, accertarsi che non vi sia sporcizia sul bordo del foro. I picchi di tensione locali dovuti al contatto con materiali duri come il metallo o il vetro possono portare rapidamente alla rottura.

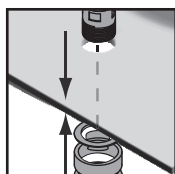

Per evitare fessure da tensione nella zona del raccordo e dello scarico, si raccomanda di utilizzare un materiale di tenuta appropriato (inserti in gomma o plastica) o un composto di tenuta permanente in plastica (kit di installazione per acqua calda e fredda). Assicurarsi che il materiale di fissaggio sia adatto al lavabo.



Non utilizzare il lavabo come attrezzo ginnico, sedile o scala sostitutiva.

Beste klant,
Gefeliciteerd met uw aankoop van onze elegante wastafel van mineraalmarmer.

Controleer het product vóór montage op transportschade. Bewaar de verpakking voor het geval u wilt reclameren. Wij zijn niet aansprakelijk voor beschadigingen van reeds gemonteerde producten of voor schade ontstaan door ondeskundig gebruik! Als het artikel geretourneerd moet worden, pak het dan exact in zoals u het ontvangen heeft (gebruik het bescherm- en opvulmateriaal van de originele verpakking!)

Montage-instructies:

- bewaar verpakkingsmateriaal en kleine onderdelen altijd buiten het bereik van kinderen.
- zorg ervoor dat het onderstel van de wastafel recht en stevig aan de muur is gemonteerd.
- Gebruik een geschikte siliconenkit voor sanitair.
- Draai de kraan handvast en met gevoel vast aan de wastafel. Als deze te hard wordt vastgedraaid, bestaat er gevaar op scheuren.

Het materiaal bestaat voornamelijk uit fijngemalen mineralen (marmergesteente) en bindmiddelen. Kleine krasjes kunnen worden verwijderd met waterproof schuurpapier (korrel 800-1600), gepolijst (en eventueel in de was gezet).

Als alternatief kan ook sanitair poetsmiddel worden gebruikt.

Water of huishoudzeepoplossing en een zachte reinigingsdoek zijn voldoende om het oppervlak regelmatig te reinigen. Voor een grondige reiniging en hardnekkig vuil gebruikt u gewoon een milde reinigingsmelk en een vochtig schuursponsje.

Geen aanspraak op garantie bestaat bij:

- verkeerde opslag
- onjuiste montage
- blootstelling aan extreme temperaturen of sterke temperatuurschommelingen
- agressieve, chemische middelen.

Luchtblaasjes, vlekken aan de onderkant en kleurafwijkingen (die op een afstand van ca. 90 cm niet meer zichtbaar zijn) hebben geen invloed op het gebruik en de functionaliteit. Zij vormen dan ook geen reden voor een klacht, maar zijn het gevolg van het gietproces.

Vermijd absoluut contact met:

- haarverf
- natronloog
- gootsteenontstopper
- sterke oplosmiddelen, zoals aceton, methanol, methyleenchloride, kaliumpermanganaat, trichloorethyleen

Let op:

- de instructies voor microvezeldoekjes. Ongeschikte microvezeldoekjes kunnen de wastafel ernstig beschadigen.
- dicht de afsluitvakken af om doorsijpelen van water te voorkomen.
- de naad tussen de (wastafel-)afdekplaat en andere kasten en muren moet met silicone (of een ander geschikt afdichtmiddel) worden afgedicht.
- ter bescherming tegen verkleuringen en krassen mag in de wastafel geen wasgoed worden geverfd, gewassen of geweekt in loog of iets dergelijks.

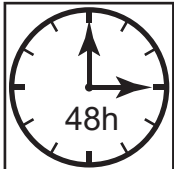

Laat de wastafel vóór de montage ca. 48 uur op kamertemperatuur acclimatiseren.



Monteer de wastafel volgens de montagevoorschriften met sanitaire silicone. Dit is voor de veiligheid, egaliseert oneffenheden en helpt waterschade te voorkomen.

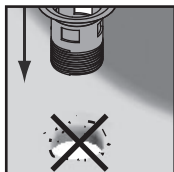

Zorg ervoor dat er geen vuil op de rand van het gat zit bij het installeren van het afvoerputje. Plaatselijk hoge spanning door contact met harde materialen, zoals metaal, kan snel tot breuken leiden.

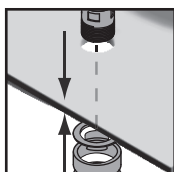

Gebruik geschikt afdichtingsmateriaal (rubberen of kunststof inzetstukken) of een blijvend elastische afdichtingskit (montagekit voor warm en koud water) om spanningscheuren in de kraan en de afvoer te voorkomen. Zorg ervoor dat het bevestigingsmateriaal geschikt is voor het gebruik aan de wastafel.



Gebruik de wastafel niet als klimrek, stoel of ladder.

Vážení zákazníci,
blahoželáme vám ku kúpe nášho elegantného umývadla z minerálneho kompozitu.

Majte na pamäti, že pred montážou je potrebné skontrolovať na výrobku škody, ktoré mohli vzniknúť pri preprave. Obal si uschovajte pre prípad reklamácie. Za škody na už namontovaných výrobkoch alebo za škody spôsobené nesprávnou manipuláciou nepreberáme zodpovednosť! Pri prípadnom spätnom odosielaní zabalte výrobok presne tak, ako ste ho prevzali (Použite výplňový a výstelkový materiál z originálneho balenia!)

Montážny pokyn:

- Obalový materiál a malé súčasti uschovávajúte mimo dosahu detí.
- Ubezpečte sa, že podstavec umývadla je na stene namontovaný rovno a pevne.
- Uporabíte primeren silikon za sanitarije.
- Armaturo na umivalniku privijte trdno in z občutkom. Pri pretrdi montáži obstaja nevarnosť nastanka risov.

Materiál pozostáva najmä z jemne mletých minerálov (mramorová hornina) a spojív. Malé škrabance sa dajú odstrániť pomocou brúsneho papiera pod vodu (zrnitosť 800 - 1600), vyleštiť (a v prípade potreby navoskovať).

Prípadne možno použiť aj sanitárne leštadlo.

Na pravidelné čistenie povrchu stačí voda alebo mydlový roztok pre domácnosť a mäkká čistiaca handrička. Na dôkladné čistenie a odolné nečistoty stačí použiť jemné čistiace mlieko a vlhkú hubku.

Záruku nemôžete uplatniť v nasledujúcich prípadoch:

- Nesprávne uskladnenie
- Nesprávna montáž
- Pôsobenie extrémnych teplôt alebo silných teplotných výkyvov
- Agresívne chemikálie

Vzduchové bublinky, odtlačky na spodnej strane a farebné odchýlky (ktoré zo vzdialenosti cca 90 cm už nevidno) nemajú žiaden vplyv na použiteľnosť a funkčnosť, preto nie sú dôvodom na reklamáciu, ale sú výsledkom procesu odlievania.

Bezpodmienečne zabráňte kontaktu s:

- Prostriedkami na farbenie vlasov
- Sodným lúhom
- Čističmi rúr
- Silnými rozpúšťadlami ako napr.: acetón, metanol, metylénchlorid, manganistan draselný, trichlóretylén

Dodržiavajte:

- Upozornenia týkajúce sa utierok z mikrovlákien. Nevhodné utierky z mikrovlákien môžu silno poškodiť umývadlo.
- S cieľom zabrániť presakovaniu vody je potrebné utesniť oblasti v miestach pripojenia.
- Oblasti v miestach pripojenia krycej dosky (skrinky pod umývadlo) k iným skrinkám a plochám stien sa musia utesniť silikónom (alebo iným vhodným tesniacim tmelom).
- Na ochranu pred sfarbeniami a škrabancami sa nesmie v oblasti umývadla farbiť, prať ani máčať bielizeň v lúhoch a pod. prostriedkoch.

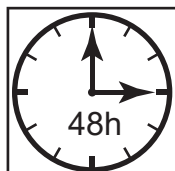

Pred montážou nechajte umývadlo cca 48 hodín aklimatizovať na izbovú teplotu.



Umývadlo namontujte použitím sanitárneho silikónu v súlade s montážnym krokom. Je to z dôvodu bezpečnosti, vyrovnáva nerovnosti a pomáha predchádzať škodám spôsobeným vodou.

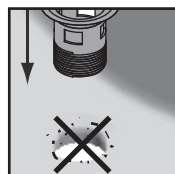

Dbajte na to, aby sa pri montáži odtokového ventilu nenachádzali na okraji otvoru žiadne nečistoty. Lokálne zvýšene napätie vyplývajúce z kontaktu s tvrdými materiálmi ako je kov môže rýchlo viesť k rozbitiu.

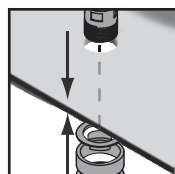

Odporúčame použiť vhodný tesniaci materiál (gumené alebo plastové príložky), resp. trvalo plastický tesniaci tmel (inštalácia súprava pre horúcu a studenú vodu), aby sa predišlo vzniku trhlin spôsobených napätím v oblasti armatúry a odtoku. Dbajte na to, aby bol upevňovací materiál vhodný pre použitie na umývadle.



Umývadlo nepoužívajte na cvičenie, sedenie ani ako rebrík.

Spoštovani kupec,
čestitamo vam ob nakupu našega elegantnega umivalnika iz mineralne litine.

Ne pozabite, da je treba izdelek pred montažo preveriti glede poškodb, ki lahko nastanejo med prevozom. V primeru reklamacije shranite embalažo. Za škodo na že nameščenih izdelkih, ki je nastala zaradi nepravilne uporabe, ne prevzemamo jamstva! Za morebitno vračanje izdelek zapakirajte točno tako, kot ste ga prejeli (Uporabite polnilni oblazinjeni material originalne embalaže!).

Navodilo za montažo:

- Embalažni material in majhne dele hranite izven dosega otrok.
- Prepričajte se, da je podnožje umivalnika ravno in fiksno nameščeno na steno.
- Použite vhodny sanitárny silikón.
- Pevne a s citom utiahnite armatúru na umývadle. Pri montáži príliš napevno hrozí prasknutie.

Material sestavljajo predvsem drobno mleti minerali (marmorna kamnina) in veziva. Manjše praske lahko odstranite z vodooodpornim brusnim papirjem (zrnatost 800-1600) in poliranjem (in po potrebi povoskati). Druga možnost je, da uporabite sanitarno polirno sredstvo. Za redno čiščenje površine zadostujeta voda ali raztopina gospodinjskega mila in mehka krpa za čiščenje. Za temeljito čiščenje in trdovratno umazanijo preprosto uporabite blago čistilno mleko in vlažno krpo za čiščenje.

Jamstva ni mogoče uveljaviti pri:

- nepravilnem shranjevanju,
- napačni vgradnji,
- učinkovanju ekstremnih temperatur ali močnih temperaturnih nihanjih,
- agresivnih, kemičnih sredstvih.

Zračni mehurčki, odtisi na spodnji strani in barvna odstopanja (ki jih ni več mogoče videti z razdalje približno 90 cm) nimajo vpliva na uporabnost in funkcionalnost, zato ne predstavljajo razloga za reklamacijo, ampak so posledica postopka vlivanja.

Obvezno preprečite stik z:

- barvami za lase,
- natrijevim lugom,
- čistili za cevi,
- močnimi topili, kot so npr. aceton, metanol, metilenklorid, kalijev permanganat, trikloretilen.

Upoštevajte:

- navodila za krpe iz mikrovlaknen. Neprimerne krpe iz mikrovlaknen lahko močno poškodujejo umivalnik.
- Da bi preprečili plazenje vode, je treba priključna območja zatesniti.
- Priključno območje prekrivne plošče umivalnika do drugih omar in stenskih površin je treba zaščititi s silikonom (ali drugo primerno tesnilno maso).
- Za zaščito pred razbarvanjem in praskami v umivalniku perila ne smete barvati, prati ali namakati v lugu ali podobnem.

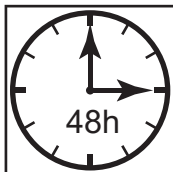

Pred montažo počakajte približno 48 ur, da se umivalnik prilagodi sobni temperaturi.



Umivalnik namestite s sanitarnim silikonom v skladu s korakom montaže. To pomaga zagotoviti varnost, izravna neravnine in pomaga pri preprečevanju poškodb zaradi vode.

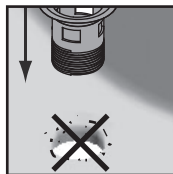

Pri namestitvi odtoka se prepričajte, da na robu luknje ni umazanije. Lokalne visoke napetosti zaradi stika s trdimi materiali, kot je kovina, lahko hitro privedejo do zloma.

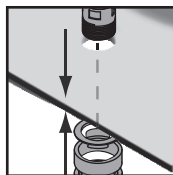

Za preprečevanje razpok zaradi napetosti v območju armature in odtoka se priporoča uporaba ustreznega tesnilnega materiala (gumijaste ali plastične podložke) oz. trajne plastične tesnilne mase (namestitveni komplet za vročo in mrzlo vodo). Pazite, da je pritrdilni material primeren za uporabo na umivalniku.



Umivalnika ne uporabljajte kot telovadno orodje, priložnost za sedenje ali nadomestek za lestev.

Vážený zákazníku,
blahopřejeme vám ke koupi našeho elegantního umyvadla z minerálního kompozitu.

Vezměte prosím na vědomí, že před montáží je potřeba zkontrolovat, zda nedošlo při přepravě k poškození výrobku. Obal si prosím uschovejte pro případ reklamace. Za škody vzniklé na již namontovaných výrobcích nebo v důsledku nesprávného zacházení neručíme! V případě zaslání zboží zpět jej prosím zabalte stejně tak, jak jste jej obdrželi. (Použijte výplňový a polstrovací materiál z originálního obalu!)

Pokyny k montáži:

- Obalový materiál a malé části uchovávejte mimo dosah dětí.
- Ujistěte se, že podstavec umyvadla je rovný a pevně připevněný ke stěně.
- Použijte vhodný sanitární silikon.
- Armaturu na umyvadle utáhněte rukou pevně a s citem. V případě příliš pevného utažení hrozí riziko vzniku prasklin.

Materiál se skládá především z jemně mletých minerálů (mramorové horniny) a pojiv. Drobné škrábance lze odstranit pomocí smirkového papíru pod vodu (zrnitost 800-1600), vyleštit (a případně navoskovat). Případně lze také použít sanitární leštido.

K pravidelnému čištění povrchu postačí voda nebo domácí mýdlový roztok a měkký čistící hadřík. Pro důkladné čištění a odolné nečistoty stačí použít jemné čistící mléko a vlhkou houbičku.

Záruku nemůžete uplatnit v těchto případech:

- nesprávné skladování
- chybná instalace
- působení extrémních teplot nebo silných výkyvů teploty
- použití agresivních chemických prostředků

Vzduchové bubliny, otisky na spodní straně a barevné odchylky (které již nelze vidět ze vzdálenosti přibližně 90 cm) nemají žádný vliv na užitkovost a funkčnost. Proto nepředstavují důvod k reklamaci, nýbrž jsou výsledkem procesu odlévání.

Prosím, vyhněte se bezpodmínečně kontaktu s:

- prostředky k barvení vlasů
- sodným louhem
- čistíči trubek
- silnými rozpouštědly, např. aceton, metanol, metylenchlorid, manganistan draselný, trichloretylen

Respektujte prosím:

- pokyny pro textilie z mikrovláken. Nevhodné textilie z mikrovláken mohou vážně poškodit umyvadlo.
- Aby se zabránilo zatékání a vzlínání vody, musí být spoje utěsněny.
- Napojení krycí desky (umyvadelového stolu) k jiným skříňkám a povrchům stěn musí být utěsněno silikonem (nebo jinou vhodnou těsnicí hmotou).
- K ochraně před zbarveními a škrábanci se nesmí v umyvadle barvit či prát prádlo ani namáčet v louhu a podobných tekutinách.

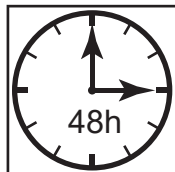

Před montáží se musí umyvadlo nechat zhruba 48 hodin aklimatizovat na pokojovou teplotu.



Umyvadlo namontujte podle postupu montáže s použitím sanitárního silikonu. Ten slouží k zajištění bezpečnosti, vyrovnává nerovnosti a pomáhá předcházet škodám způsobeným vodou.

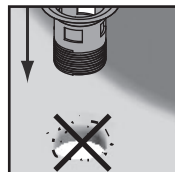

Dbejte prosím na to, aby se po namontování odtokového ventilu nenacházely na okraji otvoru žádné nečistoty. Lokální vyšší tlak v důsledku kontaktu s tvrdými materiály, jako je kov, může rychle vést k rozbití.

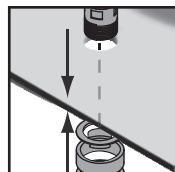

Doporučujeme použít vhodný těsnicí materiál (gumové nebo plastové příložky), resp. trvale plastickou těsnicí hmotu (instalační sada pro horkou a studenou vodu), aby se předešlo vzniku trhlin způsobených napínáním v oblasti armatury a odtoku. Dbejte na to, aby byl upevňovací materiál vhodný k použití na umyvadle.



Umyvadlo nepoužívejte ke cvičení, sedění a ani jako žebřík.

Igen tisztelt Ügyfelünk!

Gratulálunk az elegáns, ásványi öntvényből készült mosdókagylónk megvásárlásához.

Felhívjuk figyelmét, hogy a beépítés előtt ellenőrizni kell a terméket szállítási sérülések tekintetében. Panasz esetére kérjük, őrizze meg a csomagolást. Nem vállalunk felelősséget a már beszerelt termékekben keletkezett vagy a szakszerűtlen kezelésemből eredő károkról! Az esetleges visszaszállításhoz kérjük, hogy a terméket pontosan úgy csomagolja be, ahogyan megkapta. (Használja az eredeti csomagolás kitöltő és kibélelő anyagát!)

Beépítési megjegyzés:

- Tartsa távol a gyermekektől a csomagolóanyagokat és az apró alkatrészeket.
- Győződjön meg róla, hogy a mosdó tartószerkezete egyenes és fixen a falhoz van rögzítve.
- Használjon megfelelő szaniter szilikont.
- Kézzel, óvatosan húzza meg a szerelvényt a mosdókagylón. A túl nagy erővel történő meghúzás esetén repedésveszély áll fenn.

Az anyag főként finomra őrölt ásványokból (márványkő) és kötőanyagokból áll. A kisebb karcolások eltávolíthatók vízálló csiszolópapírral (800-1600-as szemcseméret), polírozva (és szükség esetén viaszolva).

Alternatív megoldásként finom szanitertisztító is használható.

A felület rendszeres tisztításához elegendő a víz vagy háztartási szappanoldat és egy puha tisztítókendő. Alapos tisztításhoz és makacs szennyeződések esetén egyszerűen használjon kímélő tisztítószert és nedves dörzsszivacsot.

A következő esetekben nem érvényesíthető garancia:

- Szakszerűtlen tárolás
- Helytelen beépítés
- Szélsőséges hőmérséklet vagy nagy hőmérséklet-ingadozás hatása
- Agresszív, vegyi anyagok.

A légbuborékok, a mosdó alján található foltok és színelterések (amelyek kb. 90 cm távolságból már nem láthatók) nem befolyásolják a mosdó használatát és funkcionalitását, ezért nem képezhetik reklamáció alapját; ezek a jelenségek az öntési folyamatból adódnak.

Kérjük, feltétlenül kerülje az érintkezést a következő szerekkel:

- Hajfesték
- Nátronlúg
- Csőtisztítók
- Erős oldószerek, pl. aceton, metanol, metilén-klorid, kálium-permanganát, triklór-etilén

Kérjük, vegye figyelembe a következőket:

- a mikroszálal kendőkre vonatkozó utasítások. Az alkalmatlan mikroszálal kendők súlyos kárt tehetnek a mosdókagylóban.
- a víz kúszóképességének megakadályozása érdekében lássa el tömítéssel a csatlakozási területeket.
- a (mosdókagyló) fedőlapjának más szekrényekkel és falfelületekkel való érintkezési területét szilikonnal (vagy más megfelelő tömítőmasszával) kell tömíteni.
- Az elszíneződések és karcolások elleni védelem érdekében a mosdókagylóban nem szabad ruhát festeni, mosni, illetve lúgban vagy hasonló anyagban áztatni.

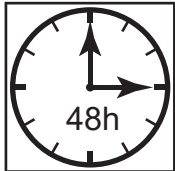

A beépítés előtt hagyja a mosdókagylót kb. 48 órán át szobahőmérsékleten akklimatizálódni.



A mosdókagylót szaniterszilikonnal építse be a beépítési lépésnek megfelelően. Ez a biztonságot szolgálja, kiegyenlíti az egyenetlenségeket és segít a vízkárok megelőzésében.

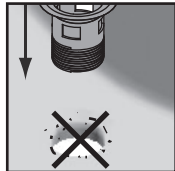

Kérjük, ügyeljen arra, hogy a lefolyócsésze beépítésekor ne legyen semmilyen szennyeződés a lyuk peremén. A kemény anyagokkal, például fémmel való érintkezésből eredő helyi feszültségcsúcsok gyorsan töréshez vezethetnek.

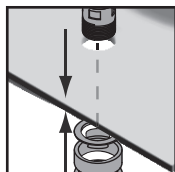

A csap és lefolyó területén a feszültség okozta repedések elkerülése érdekében ajánlott megfelelő tömítőanyagot (gumi vagy műanyag betétek), illetve tartósan plasztikus tömítőmasszát (hideg- és melegvízes kitt tömítés) használni. Ügyeljen arra, hogy a rögzítőanyag alkalmas a mosdókagyló számára történő alkalmazásra.



Ne használja a mosdókagylót tornaszerként, ülőalkalmatossággént vagy létrahelyettesítőként.