

## Manual de montaje - Silla escandinava

Referencias: HD3070\_CMPI, HD3071\_CMPI, HD3072\_CMPI, HD3073\_CMPI

**IMPORTANTE - Leer atentamente - Conservar para futuras consultas**

### **Características:**

Montaje por uno mismo. Todo el material necesario para el montaje se entrega en el bulto 1/2.

Dimensiones:

48,5 x 58 x 82 cm

Altura del asiento: 44 cm

Peso: 4,1 Kg

Composición: PP + haya + PU

### **Montaje:**

- 1 persona
- Unos 15 minutos
- Prepare un espacio despejado suficientemente grande para poder montar el producto evitando cualquier riesgo de daños.

### **Mantenimiento:**

El producto se limpia fácilmente con un paño ligeramente humedecido; no utilice estropajos abrasivos ni detergentes agresivos.

### **Advertencias:**

Compruebe que no falta ningún elemento antes de comenzar el montaje.

No monte ni utilice el mobiliario si falta algún elemento o si hay elementos rotos o dañados, y utilice únicamente piezas de repuesto aprobadas por el fabricante.

Utilice exclusivamente las herramientas incluidas o recomendadas.

Apriete correctamente los elementos de fijación con las herramientas incluidas o recomendadas.







Un mal montaje, ajuste o mantenimiento puede conllevar que los ensamblajes y/o las piezas se debiliten.

Mantenga a los niños alejados durante el ensamblaje. Existen piezas de pequeño tamaño que podrían ser ingeridas.

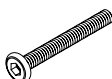
Todos los dispositivos de ensamblaje deben ser convenientemente apretados y regularmente comprobados, volviéndolos a apretar en caso necesario.

No desplace el mobiliario si tiene algún tipo de carga.

Mobiliario no previsto para ser desmontado y montado de nuevo.

 53mm ax4	 38mm ex1
 bx4	 fx1
 cx4	 14mm gx4
 dx1	

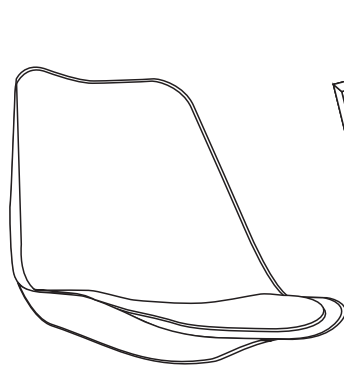

Ax1

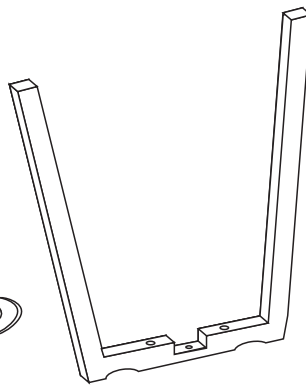

Bx1

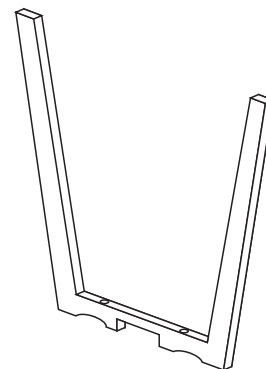

Cx1

1

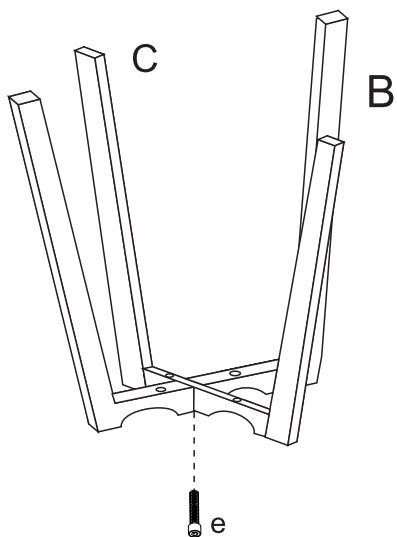

2

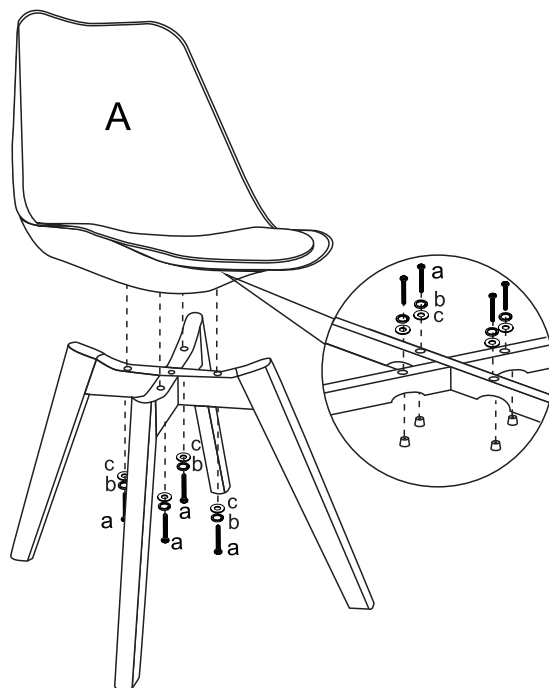

Atención: Los 4 tornillos deben apretarse gradualmente al mismo tiempo para que uno de ellos no se dé la vuelta.

3

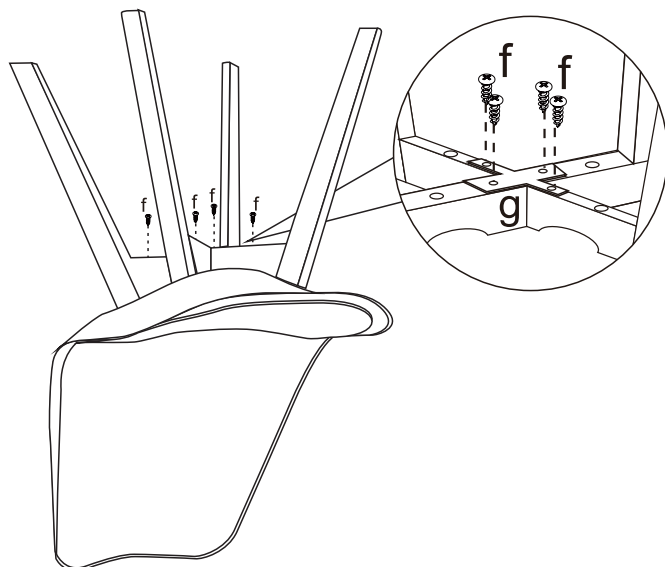

4

