

# HERT-I-4530

**Elektro-Rasentrimmer**  
**Electric Grass Trimmer**  
**Coupe-bordures électrique**  
**Cortasetos eléctrico**  
**Elektrische trimmer**  
**Strunová sekačka na trávu**  
**Strunová kosačka**  
**Elektromos fűszegélynyíró**  
**Kosilnica z nitjo**  
**Trimeri za travu**  
**Инструмент за стригане на трева**



**DE**

**Gebrauchsanweisung** - Originalbetriebsanleitung  
Vor Inbetriebnahme Gebrauchsanweisung lesen !

**GB**

**Operating Instructions** - Translation of the original Operating Instructions  
Read operating instructions before use!

**FR**

**Mode d'emploi** - Traduction du mode d'emploi d'origine  
Lire attentivement le mode d'emploi avant chaque mise en service !

**ES**

**Instrucciones de Manejo** Traducción de las instrucciones de ser-  
¡Lea las instrucciones de manejo antes de efectuar la puesta en marcha!

**NL**

**Gebruiksaanwijzing** Vertaling van de originele gebruiksaanwijz-  
Voor inwerkingstelling de gebruiksaanwijzing lezen!

**CZ**

**Návod k použití** Překlad původního návodu k použití  
Vor Inbetriebnahme Gebrauchsanweisung lesen !

**SK**

**Návod na obsluhu** reklad pôvodného návodu na použitie  
Pred použitím je nutné si prečítať návod k použitiu!

**HU**

**Használati utasítás** Az eredeti használati utasítás fordítása  
Üzembe helyezés előtt olvassuk el a kezelési útmutatót!

**SI**

**Navodila za uporabo** Prevod originalnega navodila za uporabo  
Pred uporabo preberite navodilo za uporabo!

**HR**

**Uputstvo za uporabu** Prijevod originalne upute za uporabu  
Prije stavljanja u pogon pročitajte uputstvo za uporabu!

**BG**

**Упътване за употреба** Превод на оригиналното ръководство за  
Преди пускане в експлоатация прочетете ръководството за употреба!



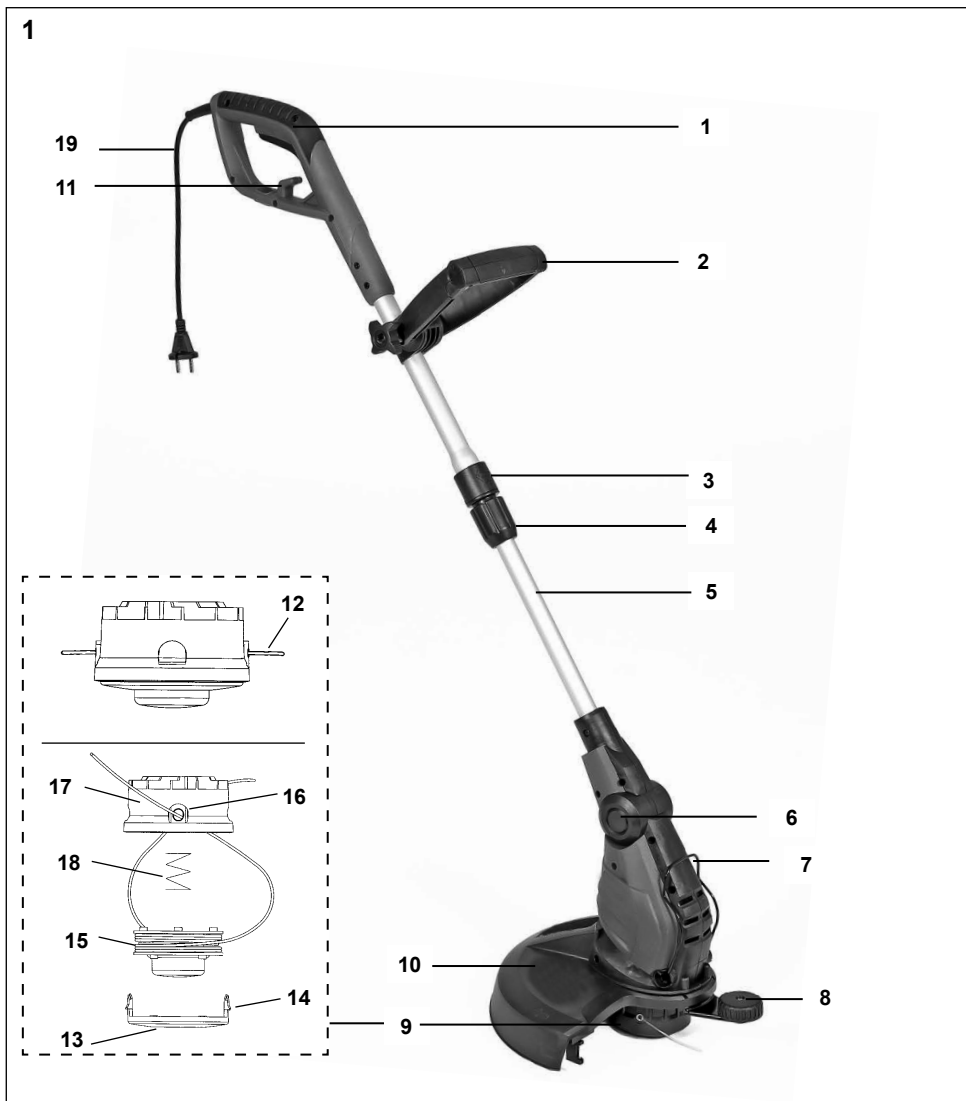

## DE: Bezeichnung der Teile

- |                                     |                                      |
|-------------------------------------|--------------------------------------|
| 1. Ein/Aus-Schalter                 | 11. Kabelzugentlastung               |
| 2. Zusatzhandgriff                  | 12. Schneidfaden                     |
| 3. Verriegelung (Griffdrehung)      | 13. Schneidkopfdeckel                |
| 4. Spannring (Höhenverstellung)     | 14. Verriegelung (Schneidkopfdeckel) |
| 5. Teleskoprohr                     | 15. Spulenkörper                     |
| 6. Verriegelung (Winkelverstellung) | 16. Öse (Fadenauslass)               |
| 7. Pflanzenschutzbügel              | 17. Schneidkopf - Grundkörper        |
| 8. Kantenroller                     | 18. Feder                            |
| 9. Schneidkopf                      | 19. Netzleitung mit Stecker          |
| 10. Schutzabdeckung                 |                                      |

## **GB: Description of the parts**

1. On/Off switch
2. Additional handle
3. Locking mechanism (rotary handle)
4. Screw sleeve (height adjustment)
5. Telescopic tube
6. Locking mechanism (adjusting the cutting head angle)
7. Plant protector guard
8. Edge roller
9. Cutting head
10. Protective cover
11. Cable strain relief
12. Cutting line
13. Cutting head cover
14. Locking mechanism (cutting head cover)
15. Spool body
16. Eye (line outlet)
17. Cutting head - base body
18. Spring
19. Mains cable with plug

## **FR: Désignation des pièces**

1. Interrupteur marche / arrêt
2. Poignée supplémentaire
3. Verrouillage (rotation de la poignée)
4. Collet (réglage en hauteur)
5. Tube télescopique
6. Verrouillage (réglage de l'angle)
7. Arceau de protection des plantes
8. Rouleau de chant
9. Tête de coupe
10. Couvercle de protection
11. Décharge de traction du câble
12. Fil de coupe
13. Chapeau de la tête de coupe
14. Verrouillage (chapeau de la tête de coupe)
15. Corps de bobine
16. Anneau (sortie du fil)
17. Corps de base tête de coupe
18. Ressort
19. Câble d'alimentation avec fiche

## **ES: Descripción del producto**

1. Interruptor de encendido/apagado
2. Empuñadura adicional
3. Bloqueo (giro de la empuñadura)
4. Casquillo roscado (ajuste de altura)
5. Tubo telescópico
6. Bloqueo (ajuste del ángulo)
7. Estribo protector de plantas
8. Cabezal de corte
9. Rodillo de bordes
10. Cubierta protectora
11. Brida antitracción para cable
12. Hilo de corte
13. Tapa del cabezal de corte
14. Bloqueo (tapa del cabezal de corte)
15. Cuerpo de bobina
16. Ojal (salida del hilo)
17. Cabezal de corte - base
18. Muelle
19. Cable de alimentación con enchufe

## **NL: Omschrijving van de onderdelen**

1. Aan-/uitschakelaar
2. Extra handgreep
3. Vergrendeling (draaigreep)
4. Schroefhuls (hoogteverstelling)
5. Telescoopbuis
6. Vergrendeling (hoekverstelling)
7. Plantenbeschermeugel
8. Randroller
9. Snijkop
10. Beschermkap
11. Kabeltrekontlasting
12. Snijdraad
13. Snijkopdeksel
14. Vergrendeling (snijkopdeksel)
15. Spoellichaam
16. Oog (draaduitgang)
17. Snijkop - basisframe
18. Veer
19. Netkabel met stekker

## **CZ: Označení dílů**

1. Spínač zap/vyp
2. Pomocná rukojeť
3. Pojistka (otočení rukojeti)
4. Šroubovací pouzdro (přestavení výšky)
5. Teleskopická trubka
6. Pojistka (přestavení úhlu)
7. Třmen k ochraně rostlin
8. Váleček na hrany
9. Řezací hlava
10. Ochranný kryt
11. Odlehčení kabelu od tahu
12. Řezací struna
13. Víko řezací hlavy
14. Pojistka (víko řezací hlavy)
15. Těleso cívk
16. Očko (vytažení struny)
17. Řezací hlava - základní těleso
18. Pružina
19. Síťový kabel se zástrčkou

## SK: Označenie dielov

1. Spínač zap/vyp
2. Prídavná rukoväť
3. Blokovanie (otočenia rukoväte)
4. Závitové puzdro (nastavenia výšky)
5. Teleskopická rúra
6. Blokovanie (prestavenia uhla)
7. Oblúk na ochranu rastlín
8. Hranový valček
9. Strunová hlava
10. Ochranný kryt
11. Odľahčenie kábla od ľahu
12. Vyžínacia struna
13. Kryt strunovej hlavy
14. Blokovanie (kryt strunovej hlavy)
15. Teleso cievky
16. Očko (výstup struny)
17. Strunová hlava – základné teleso
18. Pružina
19. Sieťové vedenie so zástrčkou

## HU: Az alkatrészek megnevezése

1. Főkapcsoló
2. Kiegészítő fogantyú
3. Reteszelés (fogantyú forgatása)
4. Csavaros hüvely (magasságállítás)
5. Teleszkópcső
6. Reteszelés (dőlésszög-szabályozás)
7. Növénnyvédő kengyel
8. Élgörgő
9. Vágófej
10. Védőburkolat
11. Kábellazítás
12. Vágódamil
13. Vágófej fedele
14. Reteszelés (vágófej fedele)
15. Tekercstest
16. Fűzőszem (damil kivezetése)
17. Vágófej - alaptest
18. Rugó
19. Hálózati kábel csatlakozóval

## SI: Oznaka delov

1. Stikalo za vklop/izklop
2. Ročaj za drugo roko
3. Zapah (za obračanje ročaja)
4. Navojna puša (za nastavitev višine)
5. Teleskopska cev
6. Zaklepni mehanizem (nastavitev kota rezalne glave)
7. Ščitnik za rastline
8. Valjček za robove
9. Rezalna glava
10. Zaščitni pokrov
11. Kljukica za kabel
12. Rezalna nitka
13. Pokrov rezalne glave
14. Zapah (pokrova rezalne glave)
15. Tuljava z nitko
16. Odprtina (izhod za nitko)
17. Ohišje rezalne glave
18. Vzmet

## HR: Nazivi dijelova

1. Glavna sklopka
2. Dodatna ručka
3. Blokada (okretanje ručke)
4. Vijčana čahura (namještanje visine)
5. Teleskopska cijev
6. Vijčana čahura (podešavanje kuta)
7. Zaštitni stremen za biljke
8. Rubni valjak
9. Rezna glava
10. Zaštitni pokrov
11. Vlačno rasterećenje kabela
12. Rezna struna
13. Poklopac rezne glave
14. Blokada (poklopac rezne glave)
15. Tijelo kalema
16. Ušica (izlaz strune)
17. Osnovno tijelo rezne glave
18. Pero
19. Električni kabel s utikačem

## BG: Означение на частите

1. Превключвател за включване/изключване
2. Допълнителна дръжка
3. Блокировка (завъртане на дръжката)
4. Винтова втулка (регулиране на височината)
5. Телескопична тръба
6. Блокировка (настройване на ъгъла)
7. Предпазител за растения
8. Краен валяк
9. Режеща глава
10. Защитен предпазител
11. Приспособление за облекчаване на опъна
12. Режеща корда
13. Капак на режещата глава
14. Блокировка (капак на режещата глава)
15. Тяло на ролката
16. Халка (отвор за корда)
17. Режеща глава - основно тяло
18. Пружина
19. Мрежов кабел с щепсел

2



3

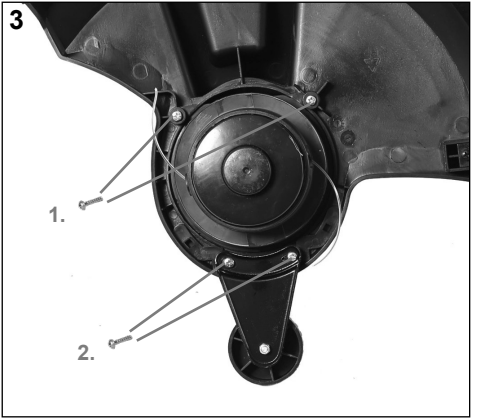

4



5

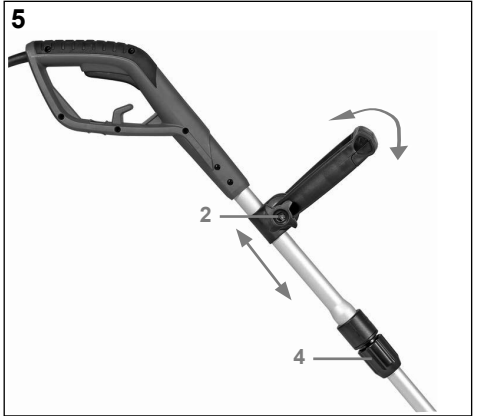

6



7

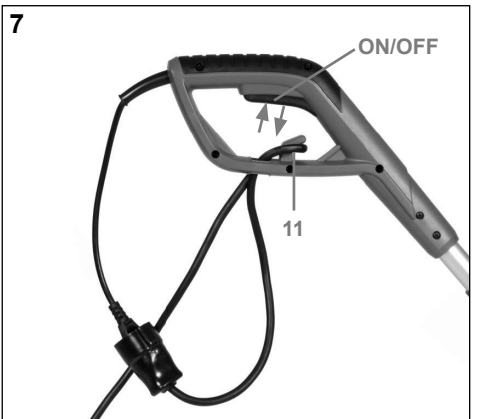

8

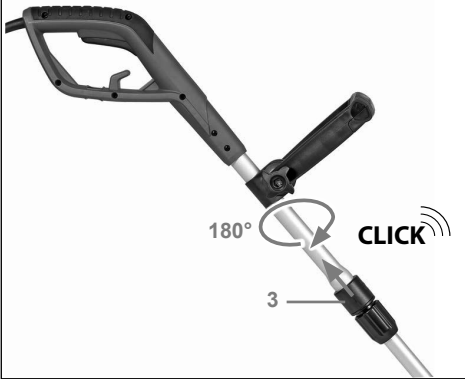

9



10

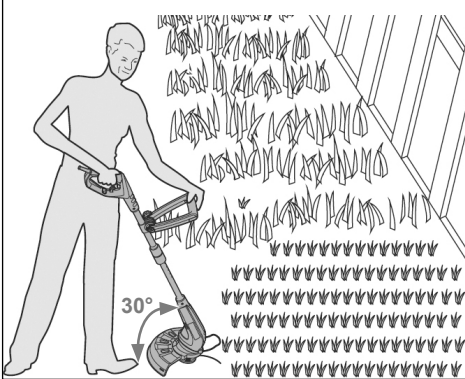

11



12



13

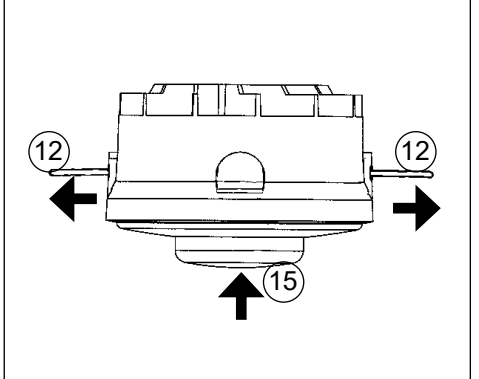

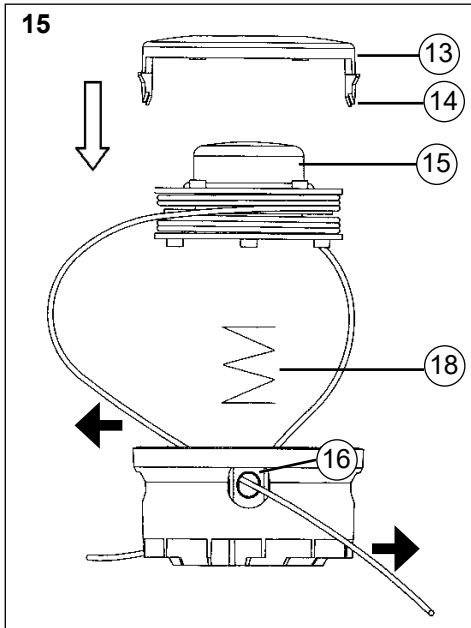
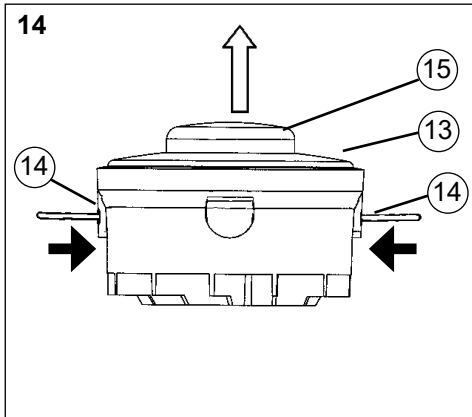

**Abbildung und Erklärung der Piktogramme**  
**Pictogram illustration and explanation**  
**Représentation et explication des pictogrammes**  
**Ilustración y explicación de los pictogramas**  
**Illustratie en uitleg van de pictogrammen**  
**Ilustrace a vysvětlení pictogramů**

**Ilustrácia a vysvetlenie pictogramov**  
**A pictogramok illusztrációja és magyarázata**  
**Ilustracija in razlaga pictogramov**  
**Ilustracija i objašnjenje pictograma**  
**Иллюстрация и объяснение на пиктограмите**

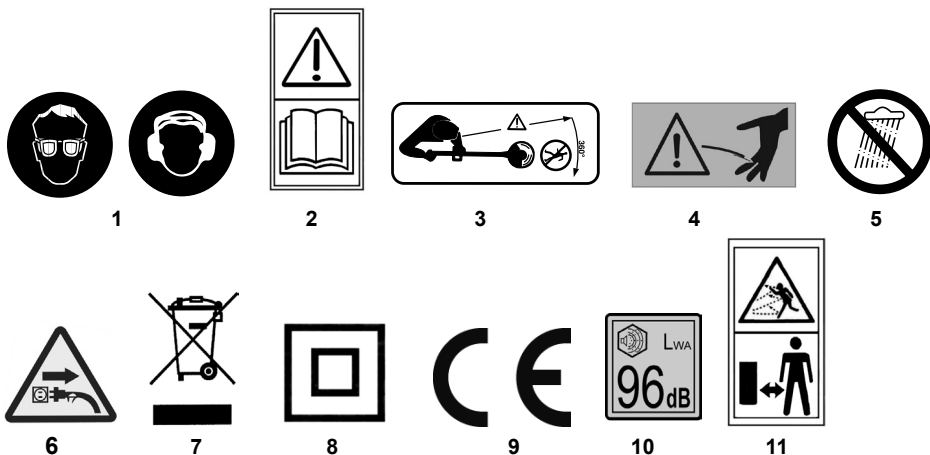

**DE**

- 1 Augen- und Gehörschutz tragen!
- 2 Gebrauchsanweisung lesen!
- 3 Dritte aus dem Gefahrenbereich halten
- 4 VERLETZUNGSGEFAHR! Scharfes Messer!
- 5 Dieses Elektrowerkzeug nicht dem Regen aussetzen
- 6 Bei Beschädigung oder Durchschneiden der Anschlussleitung sofort Stecker ziehen!
- 7 Achtung Umweltschutz ! Dieses Gerät darf nicht mit dem Hausmüll/Restmüll entsorgt werden. Das Altgerät nur in einer öffentlichen Sammelstelle abgeben.
- 8 Schutzklasse II, Doppeltisoliert.
- 9 Bestätigt die Konformität des Elektrowerkzeugs mit den Richtlinien der Europäischen Gemeinschaft.
- 10 Garantierter Schalleistungspegel  $L_{WA}$  96 dB(A)
- 11 Achten Sie auf weggeschleuderte Gegenstände. Anwesende fernhalten.

**FR**

- 1 Veillez à toujours porter une protection pour les yeux et les oreilles lors de l'utilisation de cet appareil.
- 2 Lisez l'instruction de service!
- 3 Ecartez de tiers personnes de la zone dangereuse!
- 4 RISQUE DE BLESSURE! Lame de coupe!
- 5 Ne pas laisser cet outil électrique sous la pluie!
- 6 En cas de détérioration ou section du câble retirer immédiatement la prise!
- 7 Attention! Protection de l'environnement! Le présent appareil ne peut en aucun cas être éliminé avec les

**GB**

- 1 Wear eye and ear protection!
- 2 Read the instructions manual !
- 3 Do not use near animals or other people !
- 4 DANGER OF INJURY! Cutting blade !
- 5 Do not use the tool under wet weather conditions!
- 6 Unplug immediately if the power cord or plug becomes damaged !
- 7 Attention: Environmental Protection! This device may not be disposed of with general/household waste. Dispose of only at a designated collection point.
- 8 Protection class II
- 9 Confirms the conformity of the power tool with the directives of the European Community.
- 10 Guaranteed acoustic capacity level  $L_{WA}$  96 dB(A)
- 11 Beware of hurled-away objects. Keep bystanders away. Keep other persons in distance.

ordures ménagères/déchets. Toujours déposer les appareils usagés dans un centre de collection.

- 8 Classe de protection II
- 9 Indique que cet appareil électrique est conforme aux directives de la Communauté européenne.
- 10 Niveau sonore garanti  $L_{WA}$  96 dB(A)
- 11 Prenez garde aux objets projetés. Tenir le public à bonne distance. MAINTENEZ LES AUTRES PERSONNES A BONNE DISTANCE.



## ES

- 1 ¡Llevar protección ocular y auditiva!
- 2 Lea el manual de instrucciones.
- 3 Mantenga a terceros fuera de la zona de peligro
- 4 ¡Peligro de lesiones! ¡Cuchilla afilada!
- 5 No exponga esta herramienta eléctrica a la lluvia
- 6 Si el cable de conexión está dañado o cortado, ¡desenchúfelo inmediatamente!
- 7 Atención, ¡protección del medio ambiente! Este aparato no debe desecharse con la basura doméstica/residuos. Elimine el aparato viejo únicamente en un punto de recogida público.
- 8 Clase de protección II, doble aislamiento.
- 9 Confirma la conformidad de la herramienta eléctrica con las directivas de la Comunidad Europea.
- 10 Nivel de potencia acústica garantizado LWA 96 dB(A).
- 11 Cuidado con los objetos expulsados. Mantenga alejados a los transeúntes.

## CZ

- 1 Používejte ochranu očí a uší!
- 2 Přečtěte si návod k obsluze!
- 3 Udržujte třetí osoby mimo nebezpečnou zónu
- 4 Nebezpečí zranění! Ostré ostří!
- 5 Nevystavujte toto elektrické nářadí dešti
- 6 Pokud je přívodní kabel poškozen nebo přefříznut, okamžitě vytáhněte zástrčku ze zásuvky!
- 7 Pozor, ochrana životního prostředí! Tento spotřebič se nesmí likvidovat společně s domovním/ zbytkovým odpadem. Starý spotřebič odevzdejte pouze na veřejném sběrném místě.
- 8 Třída ochrany II, dvojitá izolace.
- 9 Potvrzuje shodu elektrického nářadí se směrnicemi Evropského společenství.
- 10 Zaručená hladina akustického výkonu LWA 96 dB(A)
- 11 Pozor na vymrštné předměty. Nepouštějte kolemjdoucí osoby.

## HU

- 1 Viseljen szem- és fülvédőt!
- 2 Olvassa el a használati utasítást!
- 3 Harmadik személyeket tartsa távol a veszélyes zónától
- 4 Sérülésveszély! Éles penge!
- 5 Ne tegye ki ezt az elektromos szerszámot esőnek
- 6 Ha a csatlakozókábel megsérült vagy elvágódott, azonnal húzza ki a dugót!
- 7 Figyelem, környezetvédelem! Ezt a készüléket nem szabad a háztartási hulladékkal/maradványhulladékkal együtt ártalmatlanítani. A régi készüléket kizárólag nyilvános gyűjtőhelyen szabadítsa meg.
- 8 II. védelmi osztály, kettős szigeteléssel.
- 9 Megerősíti, hogy az elektromos szerszám megfelel az Európai Közösség irányelveinek.
- 10 Garantált hangteljesítményszint LWA 96 dB(A)
- 11 Vigyázzon a kidobott tárgyakra. Tartsa távol a járókelőket.

## NL

- 1 Draag oog- en oorbescherming!
- 2 Gebruiksaanwijzing lezen!
- 3 Houd derden uit de gevarezone
- 4 Verwondingsgevaar! Scherp mes!
- 5 Stel dit elektrische apparaat niet bloot aan regen
- 6 Bij beschadiging of doorsnijden van de aansluitkabel onmiddellijk de stekker uittrekken!
- 7 Opgelet, milieubescherming! Dit apparaat mag niet met het huisvuil/restafval worden meegegeven. Geef het oude apparaat alleen af bij een openbaar inzamelpunt.
- 8 Beschermingsklasse II, dubbel geïsoleerd.
- 9 Bevestigt de conformiteit van het elektrische gereedschap met de richtlijnen van de Europese Gemeenschap.
- 10 Gegarandeerd geluidsvermogensniveau LWA 96 dB(A)
- 11 Kijk uit voor uitgeworpen voorwerpen. Houd omstanders uit de buurt.

## SK

- 1 Používajte ochranu očí a uší!
- 2 Prečítajte si návod na obsluhu!
- 3 Tretie osoby držte mimo nebezpečnej zóny
- 4 Nebezpečenstvo poranenia! Ostrý nôž!
- 5 Nevystavujte toto elektrické náradie dažďu
- 6 Ak je prívodný kábel poškodený alebo prerazaný, okamžite vytiahnite zástrčku zo zásuvky!
- 7 Pozor, ochrana životného prostredia! Tento spotrebič sa nesmie likvidovať spolu s domovým odpadom/odpadom z domácností. Starý spotrebič likvidujte len na verejnom zbernom mieste.
- 8 Trieda ochrany II, dvojitá izolácia.
- 9 Potvrďuje zhodu elektrického náradia so smernicami Európskeho spoločenstva.
- 10 Zaručená hladina akustického výkonu LWA 96 dB(A)
- 11 Pozor na vymrštené predmety. Udržujte okolostojace osoby v dostatočnej vzdialenosti.

## SI

- 1 Nosite zaščitno za oči in ušesa!
- 2 Preberite navodila za uporabo!
- 3 Tretje osebe naj se ne približujejo nevarnemu območju
- 4 Nevarnost poškodb! Ostro rezilo!
- 5 Električnega orodja ne izpostavljajte dežju
- 6 Če je priključni kabel poškodovan ali prerezan, takoj izvilcite vtič!
- 7 Pozor, varstvo okolja! Ta naprava se ne sme odlagati skupaj z gospodinjstskimi odpadki/preostalimi odpadki. Staro napravo odvrzite samo na javnem zbirnem mestu.
- 8 Zaščitni razred II, dvojna izolacija.
- 9 Potrjuje skladnost električnega orodja z direktivami Evropske skupnosti.
- 10 Zagotovljena raven zvočne moči LWA 96 dB(A)
- 11 Pazite na izmetane predmete. Pazite, da se mimoidoči ne približajo.

## HR

- 1 Nosite zaštitu za oči i sluh!
- 2 Pročitajte upute za uporabu!
- 3 Držite treće strane podalje od opasnog područja
- 4 Opasnost od ozljeda! Oštar nož!
- 5 Ne izlažite ovaj električni alat kiši
- 6 Ako je spojni kabel oštećen ili prerezan, odmah izvučite utikač!
- 7 Pozor zaštita okoliša! Ovaj uređaj se ne smije odlagati s kućnim otpadom/ostatnim otpadom. Stari uređaj predajte samo javnom sabirnom mjestu.
- 8 Klasa zaštite II, dvostruko izoliran.
- 9 Potvrđuje sukladnost električnog alata s direktivama Europske zajednice.
- 10 Zajamčena razina zvučne snage LWA 96 dB(A)
- 11 Pripazite na bačene predmete. Držite prisutne podalje.

## BG

- 1 Носете предпазни средства за очите и ушите!
- 2 Прочетете инструкциите за работа!
- 3 Не допускате трети лица в опасната зона
- 4 Опасност от нараняване! Остро острие!
- 5 Не излагайте този електроинструмент на дъжд
- 6 Ако свързващият кабел е повреден или срязан, незабавно извадете щепсела!
- 7 Внимание, опазване на околната среда! Този уред не трябва да се изхвърля заедно с битовите отпадъци/остатъчните отпадъци. Изхвърляйте стария уред само в обществен пункт за събиране на отпадъци.
- 8 Клас на защита II, двойна изолация.
- 9 Потвърждава съответствието на електроинструмента с директивите на Европейската общност.
- 10 Гарантирано ниво на звукова мощност LWA 96 dB(A)
- 11 Внимавайте за изхвърлени предмети. Дръжте настрана страничните лица.

<b>INHALTSVERZEICHNIS</b>	<b>Seite</b>
<b>Abbildungen</b>	1 - 6
<b>Abbildung und Erklärung der Piktogramme</b>	7 - 9
<b>1. Verwendungszweck</b>	DE - 2
<b>2. Technische Daten</b>	DE - 3
<b>3. Allgemeiner Sicherheitshinweis</b>	DE - 3
<b>4. Sicherheitshinweise</b>	DE - 3
1) Korrekter und sicherer Gebrauch	
2) Wartung	
3) Allgemeine Hinweise	
4) Anwendungshinweise	
<b>5. Vor Inbetriebnahme</b>	DE - 5
Montage der Schutzabdeckung	
<b>6. Hinweise zur Einstellung</b>	DE - 6
Verstellung des Zusatzhandgriffes	
Rohrlänge einstellen	
Verstellung des Holmwinkels	
Einstellung zum Kantenschneiden	
<b>7. Anschluss des Gerätes</b>	DE - 6
<b>8. Starten des Rasentrimmers</b>	DE - 6
<b>9. Rasen trimmen</b>	DE - 6
<b>10. Schneidfaden verlängern</b>	DE - 6
<b>11. Fadenspule erneuern</b>	DE - 6
<b>12. Störungen</b>	DE - 7
<b>13. Aufbewahrung</b>	DE - 7
<b>14. Reparaturdienst</b>	DE - 7
<b>15. Entsorgung und Umweltschutz</b>	DE - 7
<b>16. Ersatzteile</b>	DE - 7
<b>Garantiebedingungen</b>	
<b>Konformitätserklärung</b>	
<b>Service</b>	

## 1. Verwendungszweck

Die Geräte sind ausschließlich zum Schneiden von Zierrasen, d.h. von Rasenkanten bestimmt. Eine andere oder darüber hinausgehende Benutzung, wie z.B. das Schneiden von Gestrüpp ist nicht bestimmungsgemäß. Für hieraus resultierende Schäden haftet der Hersteller / Lieferer nicht. Das Risiko trägt allein der Anwender. Zur bestimmungsgemäßen Anwendung gehört auch das Beachten der Gebrauchsanweisung und die Einhaltung der Inspektions- und Wartungsbedingungen.

Die Gebrauchsanweisung ständig am Einsatzort des Gerätes aufbewahren.

### Restrisiken

Auch bei sachgemäßer Verwendung des Gerätes bleibt immer ein gewisses Restrisiko, das nicht ausgeschlossen werden kann. Aus der Art und Konstruktion des Gerätes können die folgenden potentiellen Gefährdungen abgeleitet werden:

- Kontakt mit dem ungeschütztem Teil der Fadenschneideeinrichtung (Schnittverletzung)
- Kontakt mit Schneidfaden im laufenden Betrieb (Schneiden)
- Kontakt mit herausschleudernden Teilen des Schneidfadens, Schnittgutes und anderen Materialien (Schnittverletzung, stumpfe Verletzung)
- Verlust der Hörfähigkeit, wenn kein erforderlicher Ohrschutz verwendet während der Arbeit (Gehörverlust)
- Kontakt mit elektrischen Strom durch defektes oder angeschnittenes Zuleitungskabel (elektrischer Schlag)
- Gesundheitsschädliche Emissionen des Schnittgutes und Schneidpartikeln.

Werden die in Ihrer Gebrauchsanweisung enthaltenen Anweisungen nicht beachtet, können aufgrund unsachgemäßer Benutzung andere Restrisiken auftreten.

Das Produkt ist zur Verwendung durch Personen ab 14 Jahre vorgesehen. Sollte das Produkt durch Kinder ab 8 Jahren oder von Personen mit verringerten physischen, sensorischen oder mentalen Fähigkeiten oder Mangel an Erfahrung und Wissen benutzt werden, müssen sie beaufsichtigt oder bezüglich des sicheren Gebrauchs des Gerätes unterwiesen werden und die daraus resultierenden Gefahren verstehen. Kinder dürfen nicht mit dem Gerät spielen. Reinigung und Benutzer-Wartung dürfen nicht von Kindern ohne Beaufsichtigung durchgeführt werden.

Kinder sollten beaufsichtigt werden, damit Sie nicht mit dem Gerät spielen.

Einige Restrisiken bleiben jedoch bestehen, trotz der in der Bedienungsanleitung genannten spezifischen Sicherheitsmaßnahmen, Sicherheitsanweisungen und zusätzlichen Sicherheitsvorschriften, wie z. B. die unbeabsichtigte Inbetriebsetzung des Produktes. Werden die in Ihrer Gebrauchsanweisung enthaltenen Anweisungen nicht beachtet, können aufgrund unsachgemäßer Benutzung andere Restrisiken auftreten.

### Warnung!

Die ausgedehnte Nutzung eines Werkzeugs setzt den Nutzer Erschütterungen aus, die zur Weißfingerkrankheit (Raynaud-Syndrom) oder zum Karpaltunnelsyndrom führen können.

Dieser Zustand verringert die Fähigkeit der Hand, Temperaturen zu empfinden und zu regulieren, verursacht Taubheit und Hitzeempfindungen und kann zu Nerven- und Kreislaufschäden und Gewebetod führen.

Nicht alle Faktoren, die zur Weißfingerkrankheit führen, sind bekannt, aber kaltes Wetter, Rauchen und Krankheiten, die Blutgefäße und den Blutkreislauf betreffen sowie große bzw. lang andauernde Belastung durch Erschütterungen werden als Faktoren in der Entstehung der Weißfingerkrankheit genannt. Beachten Sie Folgendes, um das Risiko der Weißfingerkrankheit und des Karpaltunnelsyndroms zu verringern:

- Tragen Sie Handschuhe und halten Sie Ihre Hände warm.
- Warten Sie das Gerät gut. Ein Werkzeug mit lockeren Komponenten oder beschädigten oder abgenutzten Dämpfern neigen zu größerer Vibration.
- Halten Sie den Griff stets fest, aber umklammern Sie die Handgriffe nicht ständig mit übermäßigem Druck. Machen Sie viele Pausen.

Alle oben genannte Vorkehrungen können das Risiko der Weißfingerkrankheit oder des Karpaltunnelsyndrom nicht ausschließen. Langzeit- und regelmäßigen Nutzern wird daher empfohlen, den Zustand Ihrer Hände und Finger genau zu beobachten. Suchen Sie unverzüglich einen Arzt auf, falls eines der obigen Symptome auftauchen sollte.

## Elektro-Rasentrimmer

### 2. Technische Daten

Modell	HERT-I-4530	
Nennspannung	V~	230
Nennfrequenz	Hz	50
Nennleistung	W	450
Leerlaufdrehzahl $n_0$	min <sup>-1</sup>	8.800
Schnittbreite	mm	300
Fadenstärke	mm	1,4
Fadenvorrat	m	2 x 4
Fadenverlängerung		Tipp-Automatik
Gewicht	kg	2,5
Schalldruckpegel (EN 50636-2-91:2014)	dB(A)	82,9 K=2,5 dB (A)
Gemessener Schalleistungspegel (EN 50636-2-91:2014)	dB(A)	91,9 K=2,1 dB (A)
Garantierter Schalleistungspegel (EN 50636-2-91:2014)	dB(A)	96
Vibration	m/s <sup>2</sup>	4,1 K=1,5 m/s <sup>2</sup>

Funkentstört nach EN 55014, EN 61000.

Schutzklasse II/VDE 0700 

Technische Änderungen bleiben vorbehalten.

Die Geräte sind nach den Vorschriften gemäß EN 60335-1 und EN 50636-2-91, gebaut und entsprechen voll den Vorschriften des Produktsicherheitsgesetzes.

### 3. Allgemeiner Sicherheitshinweis

Angaben zur Geräuschemission gemäß Produktsicherheitsgesetz (ProdSG) bzw. EG-Maschinenrichtlinie: Der Schalldruckpegel am Arbeitsplatz kann 80 dB (A) überschreiten. In dem Fall sind Schallschutzmaßnahmen für den Bediener erforderlich (z.B. Tragen eines Gehörschutzes).

 **Bitte beachten Sie: Dieses Gerät darf in Wohngebieten nach der deutschen Maschinenlärmschutzverordnung vom September 2002 an Sonn- und Feiertagen sowie an Werktagen von 20:00 Uhr bis 7:00 Uhr nicht in Betrieb genommen werden.**

**Beachten Sie zusätzlich auch die landesrechtlichen Vorschriften zum Lärmschutz !**

Achtung: Beim Gebrauch von Elektrowerkzeugen sind zum Schutz gegen elektrischen Schlag, Verletzungs- und Brandgefahr folgende grundsätzliche Sicherheitsmaßnahmen zu beachten. Lesen und beachten Sie alle diese Hinweise, bevor Sie dieses Elektrowerkzeug benutzen. Bewahren Sie die Sicherheitshinweise gut auf.

Die Geräte sind nach dem neuesten Stand der Technik und den anerkannten sicherheitstechnischen Regeln gebaut. Dennoch können bei

ihrer Verwendung Gefahren für Leib und Leben des Benutzers oder Dritter bzw. Beeinträchtigungen der Maschine und anderer Sachwerte entstehen.

Geräte nur in technisch einwandfreiem Zustand sowie bestimmungsgemäß, sicherheits- und gefahrenbewußt unter Beachtung der Gebrauchsanweisung benutzen! Insbesondere Störungen, die die Sicherheit beeinträchtigen, umgehend beseitigen (lassen)!

Gebrauchsanweisung sorgfältig lesen. Gefahren- und Sicherheitshinweise unbedingt beachten. Nichtbeachten dieser Hinweise kann lebensgefährlich sein. Unfallverhütungsvorschriften unbedingt befolgen. Bitte machen Sie sich vor Gebrauch mit der Handhabung des Gerätes vertraut.

### 4. Sicherheitshinweise

 **ACHTUNG!** Beim Gebrauch der Maschine sind die Sicherheitshinweise zu beachten. Bitte lesen Sie zu Ihrer Sicherheit und für die Sicherheit anderer diese Hinweise, bevor Sie die Maschine benutzen. Bitte bewahren Sie die Hinweise für späteren Gebrauch auf.

#### 1) Korrekter und sicherer Gebrauch

a) tragen Sie einen Augenschutz oder eine Schutzbrille;

- b) erlauben Sie nie, dass Kinder oder Personen, die mit den genannten Anweisungen nicht vertraut sind, die Maschine zu benutzen;
- c) unterbrechen Sie den Gebrauch der Maschine, wenn Personen, vor allem Kinder oder Haustiere, in der Nähe sind;
- d) benutzen Sie die Maschine nur bei Tageslicht oder guter künstlicher Beleuchtung;
- e) vor Inbetriebnahme der Maschine und nach irgendwelchem Aufprall, prüfen Sie sie auf Anzeichen von Verschleiß oder Beschädigung, und lassen Sie notwendige Reparaturen durchführen;
- f) benutzen Sie die Maschine nicht mit beschädigten oder fehlenden Schutzeinrichtungen;
- g) halten Sie immer Hände und Füße von der Schneideinrichtung entfernt vor allem, wenn Sie den Motor einschalten;
- h) seien Sie vorsichtig gegen Verletzungen an jede Einrichtung, die zum Abschneidender Fadenlänge dient. Nach dem Herausziehen eines neuen Fadens halten Sie die Maschine immer in ihre normale Arbeitsposition, bevor Sie eingeschaltet wird;
- i) montieren Sie nie metallische Schneidelemente;
- j) benutzen Sie nie Ersatz- und Zubehörteile, die vom Hersteller nicht vorgesehen oder empfohlen sind;
- k) ziehen Sie den Netzstecker ab vor Prüfung, Reinigung oder Arbeiten an der Maschine und wenn sie nicht im Gebrauch ist;
- l) achten Sie darauf, dass Luftöffnungen frei von Verschmutzungen sind;

## 2) Wartung

- a) ziehen Sie nach dem Gebrauch den Netzstecker und überprüfen Sie die Maschine auf Beschädigung;
- b) lagern Sie die Maschine nicht in Reichweite von Kindern;
- c) elektrisch betriebene Trimmer sollten nur von autorisierten Personen instand gesetzt werden;
- d) benutzen Sie nur Ersatz- und Zubehörteile, die vom Hersteller empfohlen sind.
- e) Schneidkopf regelmäßig von Gras reinigen.
- f) Schneidkopf regelmäßig in kurzen Abständen überprüfen. Bei wahrnehmbaren Veränderungen (Vibration, Geräusche) sofort Trimmer abschalten und sicher festhalten. Trimmer auf den Boden drücken, um Schneidkopf abzubremsen, dann Netzstecker ziehen. Schneidkopf überprüfen - auf Anrisse achten.
- g) Schadhafte Schneidkopf sofort auswechseln lassen - auch bei scheinbar geringfügigen Haarrissen.

Beschädigten Schneidkopf nicht reparieren.

- h) Reinigen Sie nach jedem Gebrauch Ihren Trimmer sorgfältig. Säubern Sie die Luftöffnungen.
- i) Kunststoffteile mit feuchtem Tuch reinigen. Scharfe Reinigungsmittel können den Kunststoff beschädigen.
- j) Lassen Sie kein fließendes Wasser in das Gerät gelangen und spritzen Sie es nicht mit Wasser ab.
- k) Bewahren Sie den Trimmer trocken und frost-sicher auf.

## 3) Allgemeine Hinweise

1. Lesen Sie die Bedienungsanleitung sorgfältig durch.
2. Machen Sie sich mit den Steuer- oder Regeleinrichtungen und der ordnungsgemäßen Verwendung des Gerätes vertraut.
3. Überprüfen Sie die Netz- und Verlängerungsleitungen vor dem Gebrauch auf Anzeichen von Beschädigungen oder Alterung. Beschädigte Leitungen, Kupplungen, Netzstecker und Schneidköpfe nicht verwenden.
4. Wird die Leitung während des Gebrauchs beschädigt, trennen Sie sie sofort vom Netz. DIE LEITUNG NICHT BERÜHREN, BEVOR SIE VOM NETZ GETRENNT IST.
5. Nehmen Sie den Rasentrimmer (Rasenkantentrimmer) nicht in Betrieb, wenn die Leitungen beschädigt oder abgenutzt sind.
6. Warnung: Die Rotation der Schneidwerkzeuge dauert nach dem Abschalten des Motors noch an.
7. Halten Sie die Verlängerungsleitungen von dem Schneidwerkzeug fern.
8. Wir empfehlen, die Steckdose durch einen Fehlerstromschutzschalter mit einem Fehlerstrom von nicht mehr als 30 mA abzusichern oder bei Anschluss des Trimmers einen solchen zwischenzuschalten. Nähere Auskünfte gibt der Elektroinstallateur.
9. Vor jedem Arbeitsbeginn Trimmer auf einwandfreie Funktion und vorschriftsmäßigen, betriebssicheren Zustand prüfen. Besonders wichtig sind Anschluss- und Verlängerungsleitung, Netzstecker, Schalter und Schneidkopf.
10. Achtung: Die Netzanschlussleitung dieses Trimmers darf nur durch den Herstellerkundendienst oder eine Elektrofachkraft ausgetauscht werden.
11. Verwenden Sie nur Verlängerungsleitungen, die für den Außengebrauch zugelassen sind und die nicht leichter sind als Gummischlauchleitungen H07 RN-F nach DIN/VDE 0282 mit mindestens 1,5 mm<sup>2</sup>. Stecker und Kupplungen von Verlängerungsleitungen müssen spritz-

wassergeschützt sein. Trimmer nur mit einwandfreier Schutzvorrichtung betreiben, auf festen Sitz des Schneidkopfes achten.

12. Netzstecker nicht durch Ziehen an der Leitung aus der Steckdose ziehen, sondern am Netzstecker anfassen.
13. Verlängerungsleitung so verlegen, dass sie nicht beschädigt wird und keine Stolperfallen schafft.
14. Verlängerungsleitung nicht an Kanten, spitzen oder scharfen Gegenständen scheuern lassen und nicht quetschen, z.B. in Türritzen oder Fensterspalten.
15. Zum kurzzeitigen Transport des Trimmers (z.B. zu einer anderen Arbeitsstelle) Schalter loslassen, Netzstecker ziehen.

#### 4) Anwendungshinweise

1. Die Schutzabdeckung muss beim Einschalten des Trimmers dem Körper zugewandt sein.
2. Schutzbrille oder Augenschutz, geschlossene Schuhe mit griffiger Sohle, eng anliegende Arbeitskleidung, Handschuhe und Gehörschutz tragen.
3. Trimmer immer gut festhalten - immer auf festen und sicheren Stand achten.
4. In unübersichtlichem, dicht bewachsenem Gelände besonders vorsichtig arbeiten!
5. Trimmer nicht bei Regen im Freien stehen lassen.
6. Kein nasses Gras schneiden! Nicht bei Regen benutzen!
7. Vorsicht an Abhängen oder in unebenem Gelände, Rutschgefahr!
8. Auf Abhängen nur quer zur Neigung trimmen - Vorsicht beim Wenden!
9. Auf Baumstümpfe und Wurzeln achten, Stolpergefahr!
10. Vermeiden Sie den Gebrauch des Trimmers bei schlechten Wetterbedingungen, besonders wenn Gefahr eines Gewitters besteht.
11. Die hohe Drehzahl des Schneidwerkzeuges und der Stromanschluss bringen besondere Gefahren mit sich. Deshalb sind beim Arbeiten mit dem Trimmer besondere Sicherheitsmaßnahmen nötig.
12. Sicherem Umgang mit dem Trimmer vom Verkäufer oder einem Fachmann zeigen lassen.
13. Dieses Gerät darf nicht von Kindern benutzt. Kinder sollten beaufsichtigt werden, damit sie nicht mit dem Gerät spielen. Reinigung und Wartung darf nicht von Kindern durchgeführt werden.
14. Das Gerät darf nicht von Personen mit verminderten physischen, sensorischen oder

geistigen Fähigkeiten oder Personen mit unzureichendem Wissen oder Erfahrung benutzt werden, außer sie werden von einer für sie verantwortlichen Person beaufsichtigt oder angeleitet.

15. Trimmer nur an Personen weitergeben (ausleihen), die mit seiner Handhabung grundsätzlich vertraut sind. Auf jeden Fall Gebrauchsanweisung mitgeben! Jugendliche unter 16 Jahren dürfen die Trimmer nicht bedienen.
16. Der Benutzer ist verantwortlich gegenüber Dritten im Arbeitsbereich des Trimmers.
17. Wer mit dem Trimmer arbeitet, muss gesund, ausgeruht und in guter Verfassung sein. Rechtzeitig Arbeitspausen einlegen! - Nicht unter Einfluss von Alkohol oder Drogen arbeiten.
18. Im Umkreis von 15 m dürfen sich weder weitere Personen / Kinder noch Tiere aufhalten, da Steine u.ä. vom rotierenden Schneidkopf weggeschleudert werden können.

Wichtige Hinweise, damit Sie Ihren Garantieanspruch nicht verlieren:

- Halten Sie die Lufteintrittsschlitze sauber, da sonst der Motor nicht gekühlt wird.
- Arbeiten Sie nicht mit längerem Faden als die durch die Abschneidklinge vorgegebene Länge.
- Verwenden Sie nur Spezialschnidfaden mit max. 1,4 mm ø.
- Drücken Sie den Schneidkopf nicht auf die Erde.
- Schlagen Sie den Schneidkopf nicht auf harte Erde, da sonst die Motorwelle unwuchtig wird.

#### 5. Vor Inbetriebnahme



**WARNUNG!** Stellen Sie vor dem Zusammenbau sicher, dass der Rasentrimmer ausgeschaltet und vom Netz getrennt ist.

#### Montage der Schutzabdeckung (Abb. 2, 3, 4)

Setzen Sie die Schutzabdeckung (10) so in die Aufnahme des Trimmergehäuses ein, dass die 2 Halterungen an der Schutzabdeckung in die entsprechenden Aufnahmen passen (Abb. 2). Fixieren Sie danach die Schutzabdeckung mit 2 Schraube (1.) am Trimmergehäuse. Abschließend den Kantenroller mit den letzten beiden Schrauben (2.) befestigen (Abb. 3).



**Vorsicht:** Verletzungsgefahr durch Schneidklinge (Abb. 4).

#### Schnittkreisanzeiger/Pflanzenschutzbügel (Abb. 1)

Der Bügel (7) an der Frontseite des Trimmers dient sowohl als Pflanzenschutzbügel als auch als Schnittkreisanzeiger: Der Schneidfaden bewegt sich nur innerhalb der Länge des heruntergeklappten Bügels. Der Trimmer kann wahlweise jedoch auch mit hochgeklapptem Bügel betrieben werden.

## 6. Hinweise zur Einstellung (Abb. 5, 6, 8, 9)

### Verstellung des Zusatzhandgriffes (Abb.5)

Lockern Sie die Schraube (2) und stellen Sie sich die optimale Stellung des Zusatzhandgriffes ein. Durch das Festziehen der Schraube wird der Griff fixiert.

### Rohrlänge einstellen (Abb. 5)

Die Schraubhülse (4) zum Lösen im Uhrzeigersinn drehen. Passende Rohrlänge einstellen und Schraubhülse (4) im Gegenuhrzeigersinn wieder festschrauben.

### Verstellung des Holmwinkels (Abb. 6)

Bei gedrückter Arretierung (6) kann der Holmwinkel in 3 Stellungen verstellt werden. Stellen Sie den für Ihre Arbeit bequemsten Winkel ein. Achten Sie dabei auf ein sicheres Einrasten des Holms.

### Einstellung zum Kantenschneiden (Abb. 8 + 9)

Die Verriegelung (3) zum Lösen nach hinten ziehen - Halten Sie die Hülse in der hinteren Stellung und drehen Sie den oberen Handgriff um 180° bis dieser einrastet (Abb. 8).

Mit Hilfe des Pflanzenschutzbügels (7) als Auflage, können Sie mit dieser Einstellung Kanten sauber schneiden (Abb. 9).

## 7. Anschluss des Gerätes (Abb. 7)

Die Maschinen können nur an Einphasen-Wechselstrom betrieben werden. Sie sind schutzisoliert nach Klasse II VDE 0700 und CEE 20. Achten Sie aber vor Inbetriebnahme darauf, dass die Netzspannung mit der auf dem Leistungsschild angegebenen Betriebsspannung übereinstimmt!

Mindestquerschnitt der Verlängerungsleitung: 1,5 mm<sup>2</sup>

- Gerätestecker in Kupplung der Verlängerungsleitung stecken.
- Eine Schlaufe der Verlängerungsleitung zur Zugentlastung durch die Öffnung im Griff stecken und über die Kabelhalterung (11) legen.
- Nach der Arbeit Schlaufe von der Kabelhalterung schieben und aus dem Griff ziehen. Netzstecker ziehen.

## 8. Ein-, Ausschalten (Abb. 7)

Zur Inbetriebnahme Ihres Rasentrimmers:

- Sicheren Stand einnehmen.
- Gerät in beide Hände nehmen.
- Aufrecht stehen, Gerät entspannt halten.
- Schneidkopf nicht auf dem Boden aufsetzen, außer bei der Fadenverlängerung!
- Schalter (1) drücken.
- Zum Ausschalten Schalter (1) wieder loslassen.

## 9. Rasen trimmen (Abb. 10 + 11)

- Auf kleinen Rasenflächen Trimmer gleichmäßig hin und her schwingen - zum Mähen großer Flächen ist der Trimmer nicht geeignet.
- Möglichst mit linker Hälfte schneiden, gemähtes Gras, Staub und aufgewirbelte Steine o.ä. werden dann nach vorne geschleudert, weg vom Bediener.

- Ideale Arbeitsbedingungen erreichen Sie, wenn Sie das Gerät mit einer Schrägneigung von ca. 30 Grad nach links halten.
- Nutzen Sie den Kantenroller, sowie den Pflanzenschutzbügel, um einen unnötigen Fadenverschleiß zu vermeiden.

## 10. Schneidfaden verlängern (Abb. 12 + 13)

Kontrollieren Sie die Nylonschnur regelmäßig auf Beschädigung und ob die Schnur noch die durch die Abschneidklinge vorgegebene Länge aufweist.

Bei nachlassender Schnittleistung: Gerät einschalten und über eine Rasenfläche halten. Schneidkopf auf den Boden tippen. Der Faden wird durch Auftippen nachgestellt, wenn Fadenende(n) mindestens 2,5 cm lang ist. Wenn Fadenende(n) kürzer: Gerät ausschalten, Netzstecker ziehen. Spule (15) bis zum Anschlag drücken und Fadenende(n) (12) kräftig ziehen. Wenn kein(e) Fadenende(n) sichtbar - siehe Fadenspule erneuern.

Sollte die Schnur länger sein, wird sie bei Anlauf automatisch auf die richtige Länge abgeschnitten.

**Achtung:** Schneidklinge vor Grasresten befreien, damit Schneideffekt nicht beeinträchtigt wird.

**Vorsicht:** Verletzungsgefahr durch Schneidklinge.

## 11. Fadenspule erneuern (Abb. 14 und 15)



**WARNUNG!** Stellen Sie vor allen Arbeiten, Einstellungen und Wartungen am Gerät sicher, dass das Gerät ausgeschaltet und vom Netz getrennt ist.

Zuerst Gerät ausschalten und Netzstecker ziehen. Warten Sie bis der Nylonfaden zum Stillstand gekommen ist. Dann beide Verriegelungen (14) seitlich am Schneidkopf drücken und Schneidkopfdeckel (13) nach oben abnehmen (Abb.14). Leere Fadenspule entnehmen und die neue Spule (15) so einsetzen, dass je ein Fadenende seitlich am Schneidkopf aus der Auslassöse (16) hervorsticht (Abb.15). Achten Sie darauf, dass die Feder (18) ordnungsgemäß unter der Fadenspule sitzt. Anschließend Deckel wieder aufdrücken. Beide Verriegelungen müssen korrekt einrasten.

## 12. Störungen

- **Gerät läuft nicht:** Prüfen, ob Strom vorhanden ist (z.B. durch Versuch an einer anderen Steckdose oder mittels Spannungsprüfer). Falls das Gerät an einer Steckdose mit Strom nicht läuft, es unzerlegt an unseren Zentralservice oder eine autorisierte Fachwerkstatt einsenden.
- **Schneidfaden verschwindet in der Fadenspule:** Fadenspule ausbauen, Fadenende durch Öse führen und Spule wieder einsetzen. Falls der Nylonfaden aufgebraucht ist, bitte neue Spule einsetzen.

Andere Störungen am Gerät nicht selbst beheben, sondern nur vom autorisierten Fachmann reparieren lassen.

**Hinweis:** Der Hersteller haftet nicht für Sach- oder Personenschäden, die durch eine Reparatur des Werkzeugs durch eine unbefugte Person oder durch unsachgemäßen Umgang mit dem Werkzeug verursacht werden.



### 13. Aufbewahrung

- Gerät gründlich säubern, besonders die Kühlluftschlitze.
- Verwenden Sie zum säubern kein Wasser.
- Gerät an einem trockenen und sicheren Ort aufbewahren. Vor unbefugter Benutzung (z.B. durch Kinder) schützen.

### 14. Reparaturdienst

Reparaturen an Elektrowerkzeugen dürfen nur durch eine Elektro-Fachkraft ausgeführt werden. Bitte beschreiben Sie bei der Einsendung zur Reparatur den von Ihnen festgestellten Fehler.

### 15. Entsorgung und Umweltschutz

#### **Gilt für Modelle in Deutschland und auch für Länder mit Abfalltrennsystemen**

Das Symbol des durchgestrichenen Mülleimers auf einem Gerät, Verpackung, Gebrauchsanweisung oder Garantieschein besagt: **Wenn Ihr Gerät eines Tages unbrauchbar wird** oder Sie es nicht mehr benötigen, geben Sie das Gerät bitte auf keinen Fall in den Hausmüll, sondern entsorgen Sie es umweltgerecht. Helfen Sie mit, um der Umwelt bzw. der menschlichen Gesundheit nicht durch unkontrollierte Müllbeseitigung zu schaden.

Kunststoff-, Metallteile, Zubehör und Altbatterien / Akkumulatoren können hier getrennt und der Wiederverwertung zugeführt werden. Auskunft hierzu erhalten Sie auch in Ihrer Gemeinde- oder Stadtverwaltung.

#### **Gilt nur für Modelle in Deutschland**

**In Deutschland sind Sie verpflichtet, das Gerät in einer Verwertungsstelle abzugeben.** Altbatterien und Akkumulatoren, die nicht vom Gerät umschlossen sind, sowie Lampen, die zerstörungsfrei aus dem Altgerät entnommen werden können, sind vor der Abgabe an einer Erfassungsstelle zu trennen.

**Vertreiber von Elektro- oder Elektronikgeräten,** einschließlich des Lebensmitteleinzel-, Fernabsatz- und Versandhandels, sind ab einer bestimmten Verkaufs-, Lager- bzw. Versandflächengröße gesetzlich grundsätzlich zur unentgeltlichen Rücknahme von Altgeräten verpflichtet,

wenn sie bei dem Vertreiber ein neues Gerät kaufen oder es sich um ein kleines Altgerät handelt, das bestimmte Maße nicht überschreitet.

#### **Entsorgung der Transportverpackung**

Die Verpackung schützt das Gerät vor Transportschäden. Die Verpackungsmaterialien sind in der Regel nach umweltverträglichen und entsorgungstechnischen Gesichtspunkten ausgewählt und deshalb recycelbar. Das Rückführen der Verpackung in den Materialkreislauf spart Rohstoffe und verringert das Abfallaufkommen. Verpackungsteile (z.B. Folien, Styropor®) können für Kinder gefährlich sein.

Bewahren Sie Verpackungsteile außerhalb der Reichweite von Kindern auf und entsorgen Sie sie so schnell wie möglich.

Bitte löschen Sie vor Abgabe an einer Erfassungsstelle selbstständig alle personenbezogenen Daten auf Ihrem Gerät.

Weitere Informationen zum Engagement von Ikra für die Umwelt (ElektroG, BattG) erhalten Sie auf [www.ikra.de](http://www.ikra.de)

### 16. Ersatzteile

Falls Sie Zubehör oder Ersatzteile benötigen, wenden Sie sich bitte an unseren Service.

Verwenden Sie für die Arbeit mit diesem Gerät keinerlei Zusatzteile außer denjenigen, die von unserem Unternehmen empfohlen werden. Andernfalls können der Bediener oder in der Nähe befindliche Unbeteiligte ernsthafte Verletzungen erleiden, oder das Gerät kann beschädigt werden.

Bei der Ersatzteilbestellung sollten folgende Angaben gemacht werden:

- Typ des Gerätes
- Artikelnummer des Gerätes

<b>CONTENTS</b>	<b>Page</b>
<b>Pictures</b>	1 - 6
<b>Pictogram illustration and explanation</b>	7 - 9
<b>1. Application</b>	GB - 2
<b>2. Technical Details</b>	GB - 3
<b>3. General safety instructions</b>	GB - 3
<b>4. Safety instructions</b>	GB - 3
1) Instructions regarding to safe handling	
2) Maintenance	
3) General Instructions	
4) Operational Precautions	
<b>5. Before use</b>	GB - 5
Assembly	
Assemble the safety guard	
<b>6. Preparing the line trimmer for use</b>	GB - 6
Adjusting the additional handgriffe	
Adjusting the tube length	
Adjusting the handlebar angle	
Adjusting for edge trimming	
<b>7. Connecting the trimmer</b>	GB - 6
<b>8. Switching on / off</b>	GB - 6
<b>9. Trimming grass and weeds</b>	GB - 6
<b>10. Adjusting nylon line</b>	GB - 6
<b>11. Replacement of spool</b>	GB - 6
<b>12. Trouble shooting</b>	GB - 6
<b>13. Storing</b>	GB - 6
<b>13. Repair service</b>	GB - 7
<b>14. Waste disposal and environmental protection</b>	GB - 7
<b>15. Spare parts</b>	GB - 7
<b>Warranty</b>	
<b>EC Declaration of Conformity</b>	
<b>Service</b>	

## 1. Application

The machine is exclusively intended for cutting decorative lawn, i.e. lawn edges. Any other use or use going beyond that, such as the cutting of brushwood and hedges or large areas of lawn, is considered improper use. The manufacturer / supplier is not liable for damages resulting from such use. The risk is borne by the user alone. A proper utilisation also includes the observance of the operating manual and the compliance with the conditions of control and maintenance.

Keep the operating manual always at hand near the place the machine is used!

### Residual risks

Even if the device is used properly, a residual risk that cannot be eliminated persists. Due to the type and design of the device, the following potential dangers may result:

- Contact with the unprotected part of the thread cutting equipment (cutting injury)
- Contact with cutting thread while in operation (cutting)
- Contact with ejecting parts of the cutting thread, cut material, and other materials (cutting injury, blunt injury)
- Loss of hearing if required ear protection is not used while working (hearing loss)
- Contact with electric current due to a defective or cut supply cable (electric shock)
- Harmful emissions of cut material and cut particles.

If you do not observe the instructions contained in the instruction manual, other residual risks may result due to improper use.

The product is intended for persons who are 14 years old and up. If the product is used by children who are 8 years old and up or by persons with limited physical, sensory, or mental capabilities or a lack of experience and knowledge, then they must be supervised or informed regarding how to use the device safely and to understand the resulting dangers that are involved. Children are not permitted to play with the device. Cleaning and maintenance may not be completed by children without supervision.

Children should be supervised so that they do not play with the device.

However, some residual risks remain despite the specific safety measures, safety instructions, and additional safety regulations indicated in the operating manual, e.g. commissioning the product unintentionally. If you do not observe the instructions contained in the instruction manual, other residual risks may result due to improper use.

### Warning!

Prolonged use of a tool will subject the user to vibration and shocks that could lead to Raynaud's syndrome or Carpal tunnel syndrome.

This condition reduces the ability of the hand to sense and regulate temperature, causes numbness and a sensation of heat, and can cause damage to the nervous and circulatory systems and to necrosis.

Not all factors that lead to Raynaud's syndrome are known, but cold water, smoking, and illnesses that impact the blood vessels and the circulatory system and severe or long-lasting exposure to vibrations are known to be factors that contribute to the development of Raynaud's syndrome. Observe the following instructions to reduce the risk of Raynaud's syndrome and Carpal tunnel syndrome:

- Wear gloves and keep your hands warm.
- Make sure the device is well maintained. A tool with loose components or with damaged or worn dampers is prone to increased vibration.
- Always hold the handle firmly, but do not grip it continuously with excessive pressure. Take breaks often.

All of the precautions indicated above cannot exclude the risk of Raynaud's syndrome or Carpal tunnel syndrome. Therefore, it is advisable in case of long-term or regular use to monitor the condition of your hands and fingers closely. Seek medical attention immediately if any of the above symptoms appear.

## Grass Trimmer

### 2. Technical Details

Model	HERT-I-4530	
Rated Voltage	V~	230
Nominal Frequency	Hz	50
Nominal Consumption	W	450
Idle speed $n_0$	rpm	8.800
Cutting Width	mm	300
Line Diameter	mm	1,4
Line Length	m	2 x 4
Line Feed	Tap'n go	
Weight	kg	2,5
Sound Pressure Level (EN 50636-2-91:2014)	dB (A)	82,9 K=2,5 dB (A)
Noise: measured (EN 50636-2-91:2014)	dB(A)	91,9 K=2,1 dB (A)
Noise: guaranteed (EN 50636-2-91:2014)	dB(A)	96
Vibration	$m/s^2$	4,1 K=1,5 $m/s^2$

Interference suppressed in accordance with EN 55014 and EN 61000.

The machine comply with the safety class II/VDE 0700 

We reserve the right to make changes to the technical specifications.

The devices are manufactured in accordance with the provisions of EN 60335-1 and EN 50636-2-91 and fully comply with the provisions of the Product Safety Act.

### 3. General safety instructions

Noise emission information in accordance with the German Product Safety Act (ProdSG) and the EC Machine Directive: the noise pressure level at the place of work can exceed 80 dB(A). In such cases the operator will require noise protection (e.g. wearing of ear protectors).

**Attention:** Noise protection! Please observe the local regulations when operating your device.

 **Attention:** Using electric power tools, you must observe following fundamental safety instructions to protect yourself against electric shock, against danger of injuries and danger of fire. Read all these instructions before using the grass trimmer and observe them. Keep these safety instructions at a safe place.

The machine has been constructed according to the latest technology and in accordance with the recognised technical safety regulations. Nevertheless, use of the machine can involve risks to the user or third persons, and can cause damage to the machine or other objects.

Use the machine in a safety conscious manner for suitable applications and in technically perfect condition only and according to the operating instructions! Immediately rectify or have any faults rectified which could adversely affect safety!

Read the instruction manual carefully. It is important that you fully understand and observe the safety precautions and warnings before starting and using your trimmer for the first time. Careless or improper use of any trimmer may cause serious or fatal injury. Observe all applicable safety regulations, standards and ordinances. Please familiarise yourself with the machine before the first use.

### 4. Safety instructions

 **Attention:** Using electric power tools, you must observe following fundamental safety instructions to protect yourself.

Read all these instructions before using the grass trimmer and observe them. Keep these safety instructions at a safe place.

#### 1) Instructions regarding to safe handling

- a) Wear goggles or properly fitted safety glasses, sturdy closed shoes with non-slip soles, gloves, snug-fitting work clothes and ear protectors (ear plugs or ear muffs).
- b) Minors should never be allowed to use an electric trimmer. Never lend or rent your electric trimmer without these operating instructions.
- c) Do not use the trimmer if other persons, above all children, or animals are near the working area.

- d) Work calmly and stay alert. Operate the trimmer under good visibility and daylight conditions only.
  - e) Before using the machine, the line and extension cords have to be checked for signs of damage or ageing. Do not use the trimmer when the cords are damaged or worn.
  - f) Do not use damaged power supply cords, extension cords, couplings, plugs or cutting heads.
  - g) Careless use can cause injuries to hand and feet by the rotating cutting elements. Do not switch on the unit when hands or feet are near the cutting elements.
  - h) Warning! Danger of injury by the line cutting device. After replacing a spool or lengthening the cutting line, be sure to bring the unit onto normal working position before turning it on again.
  - i) Never use metal cutting devices.
  - j) Only use original spare parts.
  - k) Always switch off the trimmer and disconnect the plug from the power supply before carrying out any maintenance or repair work on the unit. The device must always be switched off and the plug removed from the socket before all adjustments or cleaning, or before the connection is checked for creases or damage.
  - l) Inspect cooling air slots on the motor housing at regular intervals for clog-ups and clean as necessary.
- g) Have a damaged cutting head replaced immediately - even if it only has superficial cracks. Never attempt to repair a damaged cutting head.
  - h) Inspect cooling air slots on the motor housing at regular intervals for clog-ups and clean as necessary.
  - i) Clean plastic parts with a damp cloth. Do not use aggressive cleaning chemicals.
  - j) Never hose down the electric trimmer!
  - k) Store trimmer indoors in a dry, high or locked place and always keep out of reach of children.

## 2) Maintenance

- a) Always switch off your trimmer and disconnect it from the power supply before taking a break and after finishing work. Do not forget maintenance. (Plug disconnected!) Only carry out maintenance and repairs described in these operating instructions.
  - b) Children should be under supervision to ensure that they do not play with the device.
  - c) Any other work should be performed by your dealer.
  - d) Never use metal cutting devices.
  - e) Clean the cutting head at regular intervals.
  - f) Check the condition of the cutting head at frequent intervals. If the behaviour of the cutting head changes (vibration, noise), check immediately as follows: Switch off the trimmer, hold it firmly and bring the cutting head to a standstill by pressing it against the ground. Then disconnect plug from power supply. Check condition of cutting head - look for cracks.
- ### 3) General Instructions
1. Read the instructions manual
  2. Have your dealer or a specialist show you how to operate your trimmer.
  3. Before using the machine, the line and extension cords have to be checked for signs of damage or ageing. Do not use the trimmer when the cords are damaged or worn.
  4. If the cord is damaged during utilisation, it must be disconnected immediately from the mains. **DO NOT TOUCH THE CORD BEFORE IT IS DISCONNECTED FROM THE MAINS.**
  5. Do not use damaged power supply cords, extension cords, couplings, plugs or cutting heads.
  6. Attention! Danger. The cutting head continues to rotate after switch-off (flywheel effect). Keep your fingers and feet well clear to avoid injury.
  7. Hold the extension cord so that it is always away from the rotating nylon line.
  8. For a safe operation, it is recommended to supply the machine over a fault current safety breaker (RCD) with a fault current not over 30 mA. Contact an electrician for further information.
  9. Before starting work check that your electric trimmer is in good condition and that it is operating properly. Pay special attention to the power supply cord, extension cord, power outlet, switch and cutting head.
  10. Attention: The mains connection line of this device must be replaced by the manufacturer's technical service personnel or a qualified electrician only!
  11. Only use extension cords that are approved

for outdoor use and that are not lighter than rubber tube cords type H07 RN-F according to DIN/VDE 0282 with a diameter of at least 1.5 mm<sup>2</sup>. Couplings and plugs must be splashwater-proof. Never operate your trimmer without a properly mounted and secured safety cover. Check tightness of cutting head.

- Never tug the extension cord to disconnect the plug. Always grip the plug.
- Arrange the extension cord so that it cannot be damaged and does not cause a hindrance.
- Be careful not to chafe the extension cord on corners, pointed or sharp objects. Do not squeeze extension cord, e.g. through narrow gaps in doors or windows.
- Transporting the electric trimmer, e.g. carrying it to another site: Switch of the unit, disconnect the plug.

#### 4) Operational Precautions

- Make sure the open side of the protection guard is pointing away from yourself before you switch on the trimmer.
- Wear goggles or properly fitted safety glasses, sturdy closed shoes with non-slip soles, gloves, snug-fitting work clothes and ear protectors (ear plugs or ear muffers).
- Always hold your trimmer firmly - make sure you always maintain a good balance and secure footing.
- Use particular caution while working in dense growth areas where your view of the ground is obscured.
- Never leave your trimmer outdoors in rain.
- Do not cut wet grass or other growth. Never use in rain.
- Take special care in slippery conditions - on slopes and uneven ground.
- Work in a line across the slope and take special care when turning around.
- Watch for hidden obstacles such as tree stumps and roots to avoid stumbling.
- Avoid to use the trimmer in poor weather conditions, especially if there is a risk of a thunderstorm.
- Your electric trimmer is a high-speed, fast-cutting power tool. The electrical connection and cutting tool are potential sources of danger. Therefore, special safety precautions must be observed to reduce the risk of personal injury.
- Have your dealer or a specialist show you how to operate your trimmer.

- Children should be supervised to ensure that they do not play with the appliance.
- This appliance is not intended for use by persons (including children) with reduced physical, sensory or mental capabilities, or lack of experience and knowledge, unless they have been given supervision or instruction concerning use of the appliance by a person responsible for their safety.
- Be sure that anyone using your trimmer understands the information contained in these operating instructions. Children and youths under the age of 16 may not use the device.
- The user is responsible for safety for all persons in the working area of the device.
- You must be fit to operate an electric trimmer - rested, healthy and in good physical condition. If you get tired while operating your trimmer, take a break. Never work with an electric trimmer while under the influence of alcohol or drugs.
- The high-speed cutting head may catch and fling stones and other foreign objects a great distance. To reduce the risk of injury, ensure that bystanders / children and animals are at least 15 m (50 ft) away from your own position.

Important notice - so your guarantee does not expire:

- Always keep the air-intake clean.
- Never use a longer line than the blade retainer allows to use.
- Only use original monofilaments with 1,4 mm  $\varnothing$  and original spools.
- Never press the cutting head on the ground, when doing this you brake the turned-on motor.
- Never hit the cutting head on a hard underground, otherwise you will unbalance and damage the motor shaft.

#### 5. Before use

##### Assembly of the protection cover (Fig. 2, 3 + 4)

Place the protective cover (10) into the receptacle on the housing (6) so that the 2 brackets on the protective cover fit into the appropriate receptacles (fig. 2). Then secure the protective cover to the trimmer housing with 2 screws (1.). Finally, secure the edge roller with the last two screws (2.) (Fig. 3).

 **Attention:** Danger of injury through the cutting blade! (fig. 4).

##### Cutting width indicator/plant protector guard (fig. 1)

The bar (7) on the front of the strimmer serves as both a plant protector guard and a cutting width indicator: The cutting line only moves within the dimensions of the unfolded bar. However, the strimmer can also be operated with the bar folded up if required.

## 6. Preparing the line trimmer for use (Fig. 5, 6, 8, 9)

### Adjusting the additional handgriffe (Fig. 5)

Loosen the screw (2) and set the optimum position of the additional handgrip. The handle is fixed by tightening the screw.

### Adjusting the tube length (Fig. 5)

Turn the screw sleeve (4) clockwise to loosen. Set the appropriate tube length and retighten the screw sleeve (4) counterclockwise.

### Adjusting the handlebar angle (Fig. 6)

With the locking mechanism (6) pressed down, the handlebar angle can be adjusted in 3 positions. Set the most comfortable angle for your work. Ensure that the bar engages securely.

### Adjusting for edge trimming (Fig. 8 + 9)

Pull the locking mechanism (3) backwards to release - Hold the sleeve in the rear position and turn the upper handle 180° until it engages (Fig. 8). Using the plant protection bar (7) as a support, you can cut edges cleanly with this setting (Fig. 9).

## 7. Connecting the trimmer (fig. 7)

The machine can only be used on single-phase AC current. It is double-insulated in accordance with Class II VDE 0700 and EEC 20. Before using the trimmer, ensure that the mains voltage is the same as the operating voltage shown on the rating plate.

Wires of extension cord must have the following minimum cross sectional area: 1,5 mm<sup>2</sup>

- Connect trimmer's plug to extension cord coupling.
- Make a loop in the extension cord, push it through the opening in the handle and hook over the lug (strain relief).
- After finishing work, unhook loop from lug and pull it out of the handle.

## 8. Switching on / off (fig. 7)

To operate your grass trimmer:

- Make sure you have a secure footing.
- Hold the trimmer firmly (with both hands).
- Stand upright - hold trimmer in relaxed position.
- Do not rest the cutting head on the ground.
- Squeeze the switch (1).
- The trimmer is switched off when you release the switch (1).

## 9. Trimming grass and weeds (fig. 10 + 11)

- Sweep trimmer back and forth uniformly to cut small patches of grass or weeds. The trimmer is not constructed and suitable for cutting large areas.
- Wherever possible, cut with left-hand side so that cuttings, dust and stones are thrown forwards, away from the user.
- Ideal working conditions are achieved if the trimmer is tilted to the left at an angle approx. of 30°.
- Use the edge roller and the plant protection bar to avoid unnecessary string wear (Fig. 10 + 11).

## 10. Adjusting nylon line (Fig. 12 + 13)

Check the nylon line regularly if it is damaged or if it still has the correct length.

When cutting performance deteriorates: Hold the running trimmer above a patch of grass. Tap the cutting head on the ground. Note the fresh line will be advanced only if lines are still at least 2.5 cm (1 inch) long. If the lines are shorter: Switch off the trimmer, disconnect plug from power supply. Press in the spool (15) and pull end of lines (12) firmly outwards). If end of lines are not visible - see (replacement of spool).

Your trimmer has a thread cutting blade that continuously cuts the thread down to the appropriate length.

**Note:** Clean the thread cutting blade from grass remainders in order to guarantee an unaffected cutting performance.

**Attention:** Danger of injury through the cutting blade!

## 11. Replacement of spool (Fig. 14 and 15)

 **WARNING!** Before making this change, make sure that line trimmer is switched OFF and unplugged.

First, switch off and unplug the device. Wait until the nylon thread has come to a halt. Then push the two locking devices (14) at the sides of the cutting head, and remove the cutting head cover (13) (fig. 14). Remove the used thread coil and put in the new coil (15) such, that one end of the thread comes out of each outlet (16) at the sides of the cutting head (fig. 15). Please take care that the spring (18) is properly seated under the thread coil. Finally, close the cover by pushing it in its seat. Both locks must properly engage.

## 12. Trouble shooting

- **Trimmer does not work:** Check power supply (e.g. by testing on another socket or by means of a voltage tester). Should it still not work, although the socket is o.k., send it undismantled to an authorised service station for repair.
- **Cutting line disappears into spool:** Remove spool, pull end of line through the metal outlet and reinsert spool. In case nylon line is used up insert a new spool with line.

Do not make any other repairs on your own; have your trimmer checked and repaired by an authorised dealer.

**Note:** The manufacturer will not be responsible for any damage or injuries caused by the repair of the tool by an unauthorised person or by mishandling of the tool.

## 13. Storing

- Clean the unit thoroughly, especially the cooling air slots on the motor housing.
- Do not use water to clean the device.
- Store trimmer indoors in a dry, high or locked place and keep out of reach of children.

## 14. Repair service

Repairs to electric power tools should only be carried out by specialist electrical personnel.

## 15. Waste disposal and environmental protection

Dispose of the machine properly after it is worn out. Disconnect the mains cable in order to prevent misuse. Do not dispose of the machine with the household waste. In the interest of environmental protection, take it to a collection point for electric machines. Your responsible local authority can provide you with addresses and operating times. Also take the packaging materials and worn out accessories to the appropriate collection points.



**Only for EU countries**

**Do not discard electric tools in the household waste!**

In accordance with European Directive 2012/19/EC on waste electrical and electronic equipment and its implementation in national law, waste electric tools must be collected separately for environmentally-compatible re-use.

Recycling alternative to the return invitation:

Instead of returning the electric equipment, the owner is alternatively obligated to take part in the proper recycling in the case of relinquishment of ownership. The waste equipment can also be taken to a collection facility which disposes of it in the sense of the national recycling management and waste acts. This does not pertain to the accessory parts and auxiliary equipment without electrical components accompanying the waste equipment.

## 16. Spare parts

Please contact our service department if you need accessories or spare parts.

When working with this machine, do not use spare parts other than those recommended by us. Using spare parts not recommended by us can result in serious injuries to persons or damage to the machine.

The following information should be provided when ordering spare parts:

- Type of machine
- Item number of the machine



<b>CONTENU</b>	<b>Page</b>
<b>Images</b>	1 - 6
<b>Représentation et explication des pictogrammes</b>	7 - 9
<b>1. Objet d'emploi</b>	FR - 2
<b>2. Données techniques</b>	FR - 3
<b>3. Conseil général de sécurité</b>	FR - 3
<b>4. Avis de sécurité</b>	FR - 3
1) Conseils pour le maniement sûr	
2) Maintenance	
3) Conseils généraux de sécurité	
4) Conseils pour l'utilisation	
<b>5. Avant utilisation</b>	FR - 6
Montage	
Assemblage du carter de sécurité	
<b>6. Indications de réglage</b>	FR - 6
Réglage de la griffe manuelle supplémentaire	
<b>Régler la longueur du tube</b>	
<b>Réglage de l'angle de la lisse</b>	
<b>Réglage pour la coupe des bords</b>	
<b>7. Branchement</b>	FR - 6
<b>8. Mise en circuit/hors circuit</b>	FR - 6
<b>9. Coupe de gazon</b>	FR - 6
<b>10. Rallonger le fil de coupe</b>	FR - 7
<b>11. Remplacement de la bobine</b>	FR - 7
<b>12. Incidents</b>	FR - 7
<b>13. Stockage</b>	FR - 7
<b>14. Service de réparation</b>	FR - 7
<b>15. Recyclage et protection de l'environnement</b>	FR - 7
<b>16. Pièce de rechange</b>	FR - 7
<b>Conditions de garantie</b>	
<b>Déclaration de Conformité pour la CE</b>	
<b>Service</b>	

## 1. Objet d'emploi

Les machines sont exclusivement prévues pour couper les bordures de pelouses. Un autre emploi ou un dérogatif, comme par ex. la coupe de buissons ou haies ou la tonte de pelouses en surface importante n'est pas considéré comme conforme. Le fabricant/fournisseur décline toute responsabilité pour les dommages qui en résultent. L'utilisateur en portera tous les risques et périls. Font également partie d'un emploi conforme le respect des instructions d'utilisation et le respect des conditions d'inspection, de maintenance et de sécurité.

Conserver en permanence les instructions d'utilisation sur le lieu d'emploi de la machine.

### Dangers résiduels

Même en cas d'utilisation conforme de l'appareil, il est impossible d'exclure totalement un certain risque résiduel. Selon le type et la construction de l'appareil, les dangers potentiels suivants peuvent émaner :

- Contact avec la partie non protégée du dispositif de coupe de fil (risques de coupures)
- Contact avec le fil de coupe en cours de fonctionnement (coupes)
- Contact avec les composants projetés du fil de coupe et les autres matériaux (risques de coupures, blessures visibles)
- Perte de l'audition en l'absence de la protection auditive requise pendant le travail (perte de l'ouïe)
- Contact avec le courant électrique à cause du câble d'alimentation défectueux ou coupé (choc électrique)
- Émissions nocives pour la santé de produits à couper et de particules de coupe.

Si les instructions contenues dans cette notice d'utilisation ne sont pas respectées, d'autres dangers résiduels peuvent apparaître à cause de l'utilisation non conforme.

Le produit est conçu pour être utilisé par des personnes de plus de 14 ans. En cas d'utilisation du produit par des enfants de plus de 8 ans ou des personnes ayant des capacités physiques, sensorielles ou mentales limitées ou de l'expérience et des connaissances insuffisantes, ils doivent être surveillés ou formés concernant l'utilisation sûre de l'appareil et des dangers en émanant. Les enfants ne doivent pas jouer avec la machine. Le nettoyage et l'entretien ne doivent pas être effectués par des enfants sans surveillance.

Les enfants doivent être surveillés afin de s'assurer qu'ils ne jouent pas avec la machine.

Certains dangers résiduels persistent toutefois malgré les mesures de sécurité spécifiques cités dans le mode d'emploi, les consignes de sécurité et les prescriptions de sécurité supplémentaires, par ex. la mise en service sans surveillance du produit. Si les instructions contenues dans cette notice d'utilisation ne sont pas respectées, d'autres dangers résiduels peuvent apparaître à cause de l'utilisation non conforme.

### Avertissement !

L'utilisation prolongée d'un outil soumet l'utilisateur à des vibrations susceptibles de causer un syndrome de Raynaud (se caractérisant par une décoloration des doigts) ou un syndrome du canal carpien.

Cet état diminue la capacité pour la main de ressentir et de réguler les températures, ce qui entraîne un engourdissement et des sensations de chaleur et peut endommager les nerfs et le système circulatoire, voire la mort des tissus.

Tous les facteurs entraînant le syndrome de Raynaud ne sont pas identifiés, mais le temps froid, fumer et les maladies qui concernent les vaisseaux sanguins et le système circulatoire, de même que les vibrations importantes et subies de manière prolongée figurent parmi les causes signalées. Pour réduire les risques de syndrome de Raynaud et de syndrome du canal carpien, respectez les précautions suivantes :

- Portez des gants et maintenez vos mains au chaud.
- Procédez à une maintenance correcte de l'appareil. Un outil dont les composants sont desserrés ou les amortisseurs endommagés ou usés entraînent des vibrations importantes.
- Maintenez une pression ferme mais n'enserrez pas constamment les poignées en exerçant une pression excessive. Observez de nombreuses pauses.

Les précautions susmentionnées ne peuvent pas exclure l'apparition du syndrome de Raynaud ou de syndrome du canal carpien. Il est recommandé aux personnes utilisant le matériel régulièrement et de manière prolongée de faire examiner avec attention l'état de leurs mains et de leurs doigts. Consultez immédiatement un médecin si vous constatez l'apparition des symptômes susmentionnés.

## Coupe-bordures électrique

### 2. Caractéristiques Techniques

Modèle	HERT-I-4530	
Tension nominale	V~	230
Fréquence nominale	Hz	50
Consommation nominale	W	450
Vitesse de ralenti $n_0$	min <sup>-1</sup>	8.800
Largeur de coupe	mm	300
Épaisseur de fil	mm	1,4
Réserve de fil	m	2 x 4
Système avance fil	entièrement automatique	
Poids	kg	2,5
Niveau de puissance acoustique (EN 50636-2-91:2014)	dB(A)	82,9 K=2,5 dB (A)
Niveau de puissance acoustique mesuré (EN 50636-2-91:2014)	dB(A)	91,9 K=2,1 dB (A)
Niveau de puissance acoustique garanti (EN 50636-2-91:2014)	dB(A)	96
Vibration	m/s <sup>2</sup>	4,1 K=1,5 m/s <sup>2</sup>

Déparasité selon EN 55014 et EN 61000

Catégorie de protection: II/ VDE 0700 

Nous nous réservons le droit de procéder à des modifications techniques dans le cadre du perfectionnement permanent de nos produits.

Les appareils sont construits selon les prescriptions conformément à EN 60335-1 et EN 50636-2-91 et sont entièrement conformes aux prescriptions de la loi sur la sécurité de la production.

### 3. Conseil général de sécurité

Les indications relatives aux émissions sonores de bruit sont conformes à la loi sur la sécurité de produit (ProdSG), voire à la Directive Machines de l'Union Européenne: le niveau de pression acoustique au lieu de travail peut dépasser 80 dB (A). Dans ce cas il convient de prévoir des mesures de protection acoustique pour l'opérateur (par ex. port de protège-oreilles).

 **Attention:** protection contre le bruit ! Avant la mise en marche, informez-vous des prescriptions locales.

Attention: En utilisant des outils électriques il faut observer les règles fondamentales de sécurité suivants pour vous protéger contre l'électrocution, d'éventuelles blessures et tous risques d'incendie. Veuillez lire et observer tous ces instructions avant d'utiliser cet outil électrique. Conservez les règles de sécurité à une place sûre.

Les machines sont construites suivant de technique et selon les règles de sécurité en vigueur. Cependant, leur emploi peut représenter un danger pour l'utilisateur ou des tiers et entraîner un préjudice pour la machine ou d'autres valeurs matérielles.

Employer uniquement la machine en état technique impeccable, conformément à son objet en

ayant conscience de la sécurité et des dangers et en respectant l'instruction d'emploi! Éliminer (ou faire éliminer) notamment toute panne pouvant nuire à la sécurité.

Il est indispensable de lire et d'étudier la notice d'emploi avant la première mise en service. Respecter impérativement les prescriptions et les avertissements de sécurité. La non-observation des règles de sécurité énumérées ci-après peut entraîner des conséquences graves, voire même fatales. Respecter impérativement les directives de sécurité établies pour prévenir les accidents. Avant la première utilisation familiarisez-vous avec la machine.

### 4. Avis de sécurité

 **Attention!** Respecter impérativement les prescriptions et les avertissements de sécurité. Avant la première utilisation familiarisez-vous avec la machine. Conserver en permanence les instructions d'utilisation sur le lieu d'emploi de la machine.

#### 1) Conseils pour le manieient sûr

- a) Porter des lunettes de protection ou une autre protection pour les yeux, des chaussures compactes avec semelle antidérapante, des vêtements près du corps et des protège-oreilles insonorisants.

- b) Les mineurs ne sont pas autorisés à manier le coupe-bordures. Ne confier (prêter) le coupe-bordures qu'à des personnes qui se sont déjà familiarisées avec son utilisation.
- c) Ne pas utiliser le coupe-bordures si des personnes, notamment des enfants ou des animaux domestiques se trouvent à proximité.
- d) Travailler calmement, de manière bien réfléchie et seulement dans de bonnes conditions de visibilité et d'éclairage; veiller à ne mettre personne en danger! Travailler avec prudence !
- e) Avant l'emploi, vérifiez si le câble de branchement et la rallonge présentent des dommages ou des signes de vieillissement. Ne pas employer le coupe-bordures si les câbles sont endommagés ou usés.
- f) Ne pas utiliser des cordons d'alimentation, des rallonges électriques, des prises, des fiches électriques et des têtes de coupe endommagés.
- g) Toute négligence d'emploi peut provoquer des blessures aux pieds et aux mains en raison des éléments rotatifs de coupe. Mettez uniquement le moteur en marche lorsque les mains et les pieds sont éloignés de l'outil de coupe.
- h) Attention ! La lame destinée à couper le fil pro-voque une risque de blessures ! Après échange de la bobine, mettez l'appareil à la position normale de travail avant de la mise in marche.
- i) Jamais utiliser des dispositifs de coupe métalliques où adaptables.
- j) Employer exclusivement les pièces détachées d'origine.
- k) Retirez le connecteur de la prise avant d'effectuer tous travaux sur la machine(-nettoyage, transport ..). Toujours éteindre l'appareil et retirer la fiche avant le réglage ou le nettoyage ou avant de contrôler si le câble est noué ou endommagé.
- l) Nettoyer les orifices de refroidissement du carter moteur, si nécessaire.
- b) Les enfants doivent être surveillés, afin de s'assurer qu'ils ne jouent pas avec l'appareil.
- c) Pour toute intervention sortant de ce cadre, s'adresser à un service après-vente.
- d) Employer exclusivement les pièces détachées d'origine.
- e) Dégager l'herbe de la tête de coupe à des intervalles réguliers.
- f) Vérifier l'état de la tête de coupe à intervalles réguliers et immédiatement si son comportement change (vibrations, bruits): Couper le moteur, maintenir très fermement le coupe-bordures. Freiner la tête de coupe jusqu'à ce qu'elle soit à l'arrêt en appuyant le coupe-bordures contre le sol, puis débrancher la fiche électrique. Vérifier la tête de coupe, faire attention aux fissures superficielles.
- g) Remplacer immédiatement la tête de coupe endommagée, même en cas de fissures superficielles minimes. Ne pas réparer une tête de coupe endommagée.
- h) Nettoyer les orifices de refroidissement du carter moteur, si nécessaire.
- i) Nettoyer les pièces en matière plastique au moyen d'un torchon humide. Les détergents puissants peuvent attaquer la matière plastique.
- j) Ne pas pulvériser d'eau sur le coupebordures !
- k) Ranger le coupe-bordures en toute sécurité dans un emplacement sec.

### 3) Conseils généraux de sécurité

1. Lire le manuel d'utilisation avant de se servir de la machine
2. Se faire montrer le maniement sûr du coupe-bordures par le vendeur ou par une personne compétente.
3. Avant l'emploi, vérifiez si le câble de branchement et la rallonge présentent des dommages ou des signes de vieillissement. Ne pas employer le coupe-bordures si les câbles sont endommagés ou usés.
4. Si le câble d'alimentation est endommagé, il doit être remplacé par le fabricant, son service après vente ou des personnes de qualification similaire afin d'éviter un danger. **NE PAS TOUCHER AU CABLE AVANT DE L'AVOIR RETIRE** de la prise.
5. Ne pas utiliser des cordons d'alimentation, des rallonges électriques, des prises, des

## 2) Maintenance

- a) Avant l'interruption ou la fin du travail: Déconnecter la fiche électrique! Maintenance du coupe-bordures (la fiche électrique étant déconnectée!): N'effectuer que les interventions de maintenance décrites dans la notice d'emploi.

- fiches électriques et des têtes de coupe endommagés.
6. Attention ! Danger ! L'outil de coupe continue à tourner pendant un certain temps, après l'arrêt du moteur. Risque de blessures aux doigts et aux pieds!
  7. Tenir la rallonge électrique de telle sorte que le cordon de coupe rotatif ne puisse pas la toucher.
  8. La prise électrique doit être pourvue d'un disjoncteur à courant de défaut ou il faut intercaler un tel disjoncteur lors du branchement électrique. Pour tous renseignements complémentaires, contacter un électricien. Pour un emploi sûr il est conseillé d'alimenter la machine par l'intermédiaire d'un dispositif protecteur à courant de défaut (RCD) de moins de 30 mA.
  9. Avant chaque utilisation, vérifier que le coupe-bordures soit en parfait état de fonctionnement et conforme aux prescriptions et aux règles de sécurité. Le cordon d'alimentation, la rallonge électrique, la fiche électrique, le commutateur et la tête de coupe doivent notamment faire l'objet d'un contrôle
  10. Attention : la ligne de branchement sur secteur du présent appareil ne peut être remplacée que par le service après-vente du fabricant ou par un électricien professionnel.
  11. N'utilisez que des câbles de rallonge autorisés pour l'emploi à l'extérieur ; ils ne doivent en aucun cas être plus légers que les câbles en caoutchouc H07 RN-F conformes à la norme DIN/VDE 0282 de 1,5 mm<sup>2</sup> minimum. Les fiches électriques et les prises des rallonges électriques doivent être étanches aux projections d'eau. N'utiliser le coupe-bordures qu'avec un capot protecteur en parfait état et veiller à ce que la tête de coupe soit bien fixée et serrée.
  12. Ne pas tirer sur le cordon pour déconnecter la fiche de la prise électrique, mais saisir la fiche électrique.
  13. Poser la rallonge électrique de telle sorte qu'elle ne soit pas endommagée et ne présente pas de risque de trébuchement.
  14. Laisser la rallonge électrique à l'écart des bords coupants, des objets pointus ou effilés et veiller à ne pas l'écraser, par exemple, dans des fentes de portes ou des ouvertures de fenêtres.
  15. Pour un transport du coupe-bordures de courte durée, par exemple à un autre emplacement de travail: Relâcher le commutateur, tirer la prise!
- #### 4) Conseils pour l'utilisation
1. Lors de la mise en marche du coupeherbe, le capot protecteur doit être orienté en direction du corps de l'opérateur.
  2. Porter des lunettes de protection ou une autre protection pour les yeux, des chaussures compactes avec semelle antidérapante, des vêtements près du corps et des protège-oreilles insonorisants.
  3. Toujours maintenir fermement le coupe-bordures, toujours veiller à avoir une position confortable et stable.
  4. Prendre des précautions particulières dans des terrains difficiles, à végétation dense !
  5. Ne pas laisser le coupe-bordures en plein air sous la pluie.
  6. Ne pas couper de l'herbe mouillée! Ne pas utiliser le coupe-bordures sous la pluie.
  7. Attention, on risque de glisser sur terrains en pente ou irréguliers !
  8. Sur terrains en pente, ne faucher qu'en direction oblique par rapport à la pente, attention en tournant !
  9. Se méfier des souches d'arbres et des racines, ils risquent de vous faire trébucher!
  10. Ne pas utiliser de coupe-bordures lorsque les conditions météorologiques sont défavorables, principalement en cas de risque d'orage.
  11. La grande vitesse de l'outil de coupe et l'alimentation électrique comportent des risques particuliers. Le travail avec le coupe-bordures nécessite donc des précautions de sécurité particulières.
  12. Se faire montrer le maniement sûr du coupe-bordures par le vendeur ou par une personne compétente.
  13. Cet appareil n'est pas sensé être utilisé par des personnes (y compris des enfants) aux capacités physiques, sensorielles ou mentales limitées ou manquant d'expérience et/ou de connaissances, sauf si, pour leur sécurité, elles sont sous la surveillance d'une personne responsable ou encore si cette dernière leur a exactement indiqué comment utiliser l'appareil.
  14. Les mineurs ne sont pas autorisés à manier le coupe-bordures. Ne confier (prêter) le coupe-bordures qu'à des personnes qui se sont déjà familiarisées avec son utilisation. Dans tous les cas, toujours y joindre la notice d'emploi! Les adolescents de moins de 16 ans ne sont pas autorisés à utiliser l'appareil.

15. L'utilisateur est responsable vis-à-vis de tiers dans le rayon d'utilisation de l'appareil.
16. Pour travailler avec un coupe-bordures, il est indispensable d'être bien reposé et en bonne santé, c'est-à-dire en bonne condition physique et mentale. Faire des pauses à temps! Ne pas travailler sous l'influence de l'alcool ou des drogues.
17. A part l'utilisateur, ni les personnes (enfants!) ni les animaux ne doivent se trouver dans un rayon de 15 m autour de l'appareil étant donné que la tête de coupe rotative peut projeter des pierres, objets, ... etc.

Instructions importantes pour ne pas perdre le droit à la garantie:

- Gardez les orifices de refroidissement moteur toujours propre.
- Ne travaillez pas avec un fil de coupe d'une longueur supérieure.
- N'utilisez que les bobines et les fils de rechange d'origine de 1,4 mm Ø.
- N'appuyez pas la tête de coupe tournante sur le sol afin d'éviter la surchauffe du moteur.
- Ne frappez pas la tête tournante par terre pour ne pas courir le risque de déséquilibrer l'axe du moteur.

## 5. Avant utilisation

### Montage du couvercle de protection (fig. 2, 3 et 4)

Placez le couvercle de protection (10) dans le logement du boîtier de la tondeuse de manière à ce que les 2 supports sur le couvercle de protection s'adaptent dans les logements correspondants (fig. 2). Fixez ensuite le couvercle de protection sur le boîtier du coupe-herbe à l'aide de 2 vis (1.). Pour finir, fixez le rouleau de bordure avec les 2 dernières vis (2.) (fig. 3).



**Attention:** Il est conseillé de manier les lames avec prudence en raison du risque de blessure (III. 4).

### Indicateur du rayon de coupe / arceau de protection des plantes (fig. 1)

L'arceau (7) sur l'avant du coupe-gazon fait à la fois office d'arceau de protection des plantes et d'indicateur du rayon de coupe : le fil de coupe évolue uniquement à l'intérieur du rayon de l'arceau rabattu. Le coupe-gazon peut au choix également être utilisé avec l'arceau relevé.

## 6. Indications de réglage (fig. 5, 6, 8, 9)

### Réglage de la griffe manuelle supplémentaire (fig. 5)

Desserrez la vis (2) et réglez la position optimale de la griffe supplémentaire. Le serrage de la vis permet de fixer la griffe.

### Régler la longueur du tube (fig. 5)

Tourner la douille à visser (4) dans le sens des aiguilles d'une montre pour la desserrer. Régler la longueur de tube adaptée et revisser la douille à visser (4) dans le sens inverse des aiguilles d'une montre.

### Réglage de l'angle de la lisse (ill. 6)

Lorsque le dispositif de blocage (6) est enfoncé, l'angle du longeron peut être réglé sur 3 positions. Réglez l'angle le plus confortable pour votre travail. Veillez à ce que le longeron soit bien enclenché.

### Réglage pour la coupe des bords (fig. 8 + 9)

Tirez le verrouillage (3) vers l'arrière pour le libérer - Maintenez le collet en position arrière et tournez la poignée supérieure de 180° jusqu'à ce qu'elle s'enclenche (fig. 8). En utilisant l'arceau de protection des plantes (7) comme support, vous pouvez couper les bords proprement avec ce réglage (fig. 9).

## 7. Branchement (ill. 7)

Ces machines ne peuvent fonctionner que sur courant alternatif monophasé. Elles sont protégées par une double isolation conforme à la classe II des normes VDE 0700 et CEE 20. Veiller toutefois avant la mise en service à ce que la tension du réseau correspond bien à la tension indiquée sur la plaque signalétique de la machine !

Sections minimales requises pour la rallonge électrique: 1,5 mm<sup>2</sup>

- Brancher la fiche de l'appareil dans la prise de la rallonge électrique.
- Pour permettre une décharge de traction, introduire une boucle du câble de rallonge dans l'ouverture de la poignée et la placer sur le crochet de décharge de traction.
- Après utilisation, replacer la boucle pardessus le crochet et la retirer de la poignée. Débrancher la fiche de contact.

## 8. Mise en circuit/hors circuit (ill. 7)

Pour mettre en circuit votre coupe-bordures:

- Veiller à avoir une position confortable et stable.
- Saisir l'appareil à deux mains.
- Se tenir droit. Tenir l'appareil en restant décontracté.
- Ne pas poser la tête de coupe sur le sol.
- Enfoncer le commutateur.
- Pour arrêter l'appareil, relâcher le commutateur.

## 9. Coupe de gazon (ill. 10 + 11)

- Sur les petites surfaces de gazon, faire basculer le coupe-bordures de façon régulière dans les deux sens - le coupe-bordures ne convient pas pour faucher des surfaces importantes.
- Couper, dans la mesure du possible, avec le côté gauche; l'herbe coupée la poussière et les pierres soulevées du sol ou autres sont alors projetées vers l'avant, en direction opposée à l'opérateur.
- Vous obtiendrez des conditions idéales de travail en maintenant l'appareil avec une inclinaison d'environ 30 degrés vers la gauche.
- Utilisez le rouleau de bordure, ainsi que l'arceau de protection des plantes, pour éviter une usure inutile du fil (fig. 10 + 11).

## 10. Rallonger le fil de coupe (Fig. 12 e 13)

Vérifiez régulièrement que le fil de nylon ne comporte pas de dégradations et que le fil présente toujours la longueur prescrite.

Si le rendement de coupe baisse: Mettre l'appareil en marche et le tenir au-dessus d'une surface de gazon. Appuyer légèrement la tête de coupe sur le sol. La sortie du fil, en appuyant sur le sol, est assurée si l'extrémité (les extrémités) du fil a (ont) une longueur d'au moins de 2,5 cm. Si l'extrémité (les extrémités) du fil est (sont) plus courte(s): Arrêter l'appareil. Retirer la fiche électrique. Pousser la bobine (15) jusqu'en butée et tirer vigoureusement sur l'extrémité (les extrémités) du fil. Si l'extrémité (les extrémités) du fil n'est (ne sont) pas visible(s) - voir Remplacement de la bobine.

Votre coupe-bordure dispose d'une lame pour la coupe du fil, qui réajuste à chaque fois le fil à la longueur correcte.

**Attention:** Ne pas laisser de restes d'herbe sur la lame, afin que sa qualité de coupe n'en soit pas entravée.

**Attention:** Il est conseillé de manier les lames avec prudence en raison du risque de blessure.

## 11. Remplacement de la bobine (Fig. 14 e 15)



**AVERTISSEMENT!** Avant de procéder à ce remplacement, veillez à ce que la débroussailleuse soit arrêtée et débranchée.

Tout d'abord arrêter l'appareil et débrancher la prise. Patienter jusqu'à ce que le fil de nylon soit également à l'arrêt. Presser ensuite les deux dispositifs de verrouillage latéraux (14) sur la tête de coupe et ôter par le haut le couvercle (13) de la tête de coupe (ill. 14). Retirer la bobine de fil vide et placer la nouvelle bobine (15) de manière à ce qu'une fin de fil sorte sur le côté de la tête de coupe par l'ouverture (16) réservée à cet effet (ill. 15). Veiller à ce que le ressort (18) soit bien placé comme il faut sous la bobine de fil. Refermer ensuite le couvercle en exerçant une pression, afin que les dispositifs de verrouillage s'enclenchent correctement.

## 12. Incidents

- **L'appareil ne fonctionne pas:** Vérifiez s'il y a du courant (par ex: en branchant un autre appareil électro-portatif). Si l'appareil ne fonctionne pas, donnez le coupe-bordures à l'atelier spécialisé ou au service après-vente de l'usine.
- **Le fil nylon disparaît dans la bobine ou la cassette:** Démontez la bobine ou la cassette comme indiqué plus haut (Remplacement de la bobine), mettez une nouvelle bobine - si nécessaire -, faire passer le fil par les ouvertures latérales et remontez l'ensemble de la tête.

Ne réparez pas en cas d'autres incidents, adressez vous à un spécialiste. En cas de panne ou si vous avez besoin de pièces de rechange, veuillez vous adresser à votre fournisseur habituel.

**Remarque:** La société Ozito Industries décline toute responsabilité quant aux blessures ou dommages dus à la mauvaise utilisation de l'outil ou à sa réparation par un personnel non autorisé.

## 13. Stockage

- Nettoyer l'appareil à fond, tout particulièrement les orifice de refroidissement moteur.
- Ne jamais utiliser d'eau pour le nettoyage.
- Conserver l'appareil à un endroit sec et sûr. Le mettre à l'abri de toute utilisation non autorisée (par exemple hors de portée des enfants).

## 14. Service de réparation

Les réparations des outils électriques devront être uniquement effectuées par un électricien spécialisé. Veuillez décrire l'erreur constatée lorsque vous envoyez l'appareil en réparation.

## 15 Recyclage et protection de l'environnement

Une fois l'appareil hors d'état, procédez à son élimination conformément aux dispositions. Débranchez le câble secteur afin d'éviter toute utilisation abusive. Ne jetez pas l'appareil avec les ordures ménagères. Dans un but de protection de l'environnement, remettez-le à un centre de collecte spécialisé dans les appareils électriques. Votre commune se fera un plaisir de vous fournir les adresses et horaires d'ouverture correspondants. Remettez également les matériaux d'emballage et accessoires usés aux centres de collecte prévus.



**Uniquement en ce qui concerne les pays de l'UE. Ne jetez pas les outils électriques avec les ordures ménagères!**

Conformément à la directive européenne 2012/19/CE sur les anciens appareils électriques et électroniques et à la mise en oeuvre de la législation nationale, les outils électriques usés doivent être triés à part et remis à un centre de recyclage.

Alternative de recyclage aux exigences de retour:

Au lieu d'un renvoi, le propriétaire de l'appareil électrique est tenu d'assurer une valorisation. L'ancien appareil peut à ces fins être confié à un centre de reprise qui se chargera de son élimination conformément aux lois nationales sur le recyclage et les déchets. Ne sont pas concernés les accessoires joints aux anciens appareils et les consommables sans composants électriques.

## 16. Pièces de rechange

Si vous avez besoin d'accessoires ou de pièces de rechange, veuillez vous adresser à notre service après-vente.

N'utilisez pour travailler avec cet appareil que des pièces supplémentaires recommandées par notre entreprise. Dans le cas contraire, l'utilisateur ou des personnes se trouvant à proximité pourraient subir de graves blessures et l'appareil pourrait être endommagé.

Lors de la commande de pièces de rechange, les indications suivantes doivent être fournies:

- Type de l'appareil
- Référence de l'appareil

<b>ÍNDICE</b>	<b>Página</b>
<b>Ilustraciones</b>	1 - 6
<b>Ilustración y explicación de los pictogramas</b>	7 - 9
<b>1. Uso previsto</b>	ES - 2
<b>2. Datos técnicos</b>	ES - 3
<b>3. Instrucciones generales de seguridad</b>	ES - 3
<b>4. Instrucciones de seguridad</b>	ES - 3
1) Uso correcto y seguro	
2) Mantenimiento	
3) Información general	
4) Notas de aplicación	
<b>5. Antes de la puesta en servicio</b>	ES - 5
Montaje	
Montaje de la cubierta protectora	
<b>6. Preparación del cortabordes para su uso</b>	ES - 6
Ajuste del handgriffe adicional	
Ajuste de la longitud del tubo	
Ajuste del ángulo del manillar	
Ajuste para recortar bordes	
<b>7. Conexión a la red eléctrica</b>	ES - 6
<b>8. Puesta en marcha, desconexión</b>	ES - 6
<b>9. Recortar el césped</b>	ES - 6
<b>10. Extender el hilo de corte</b>	ES - 6
<b>11. Sustituir carrete de hilo</b>	ES - 6
<b>12. Averías</b>	ES - 7
<b>13. Almacenamiento</b>	ES - 7
<b>14. Servicio de reparaciones</b>	ES - 7
<b>15. Eliminación de residuos y protección del medio ambiente</b>	ES - 7
<b>16. Piezas de recambio</b>	ES - 7
<b>Condiciones de garantía</b>	
<b>Declaración de conformidad</b>	
<b>Servicio</b>	



## 1. Uso previsto

Los aparatos están destinados exclusivamente a cortar césped ornamental, es decir, bordes de césped. Cualquier otro uso o uso que vaya más allá, por ejemplo, cortar maleza, no se ajusta al uso previsto. El fabricante / proveedor no se hace responsable de los daños resultantes. El riesgo lo asume exclusivamente el usuario. El uso previsto también incluye la observación de las instrucciones de uso y el cumplimiento de las condiciones de inspección y mantenimiento. Conserve siempre las instrucciones de uso en el lugar de utilización del aparato.

### Riesgos residuales

Aunque el aparato se utilice correctamente, siempre existe un cierto riesgo residual que no se puede descartar. Del tipo y diseño del aparato se derivan los siguientes peligros potenciales:

- Contacto con la parte no protegida del dispositivo de corte de hilo (lesión por corte)
- Contacto con el hilo de corte durante el funcionamiento (corte)
- Contacto con partes expulsadas del hilo de corte, material de corte y otros materiales (lesión por corte, lesión contusa)
- Pérdida de audición si no se utiliza la protección auditiva necesaria durante el trabajo (pérdida de audición)
- Contacto con la corriente eléctrica debido a un cable de alimentación defectuoso o cortado (descarga eléctrica)
- Emisiones nocivas del material cortado y partículas cortantes.

Si no se siguen las instrucciones contenidas en el manual de usuario, pueden producirse otros riesgos residuales debido a un uso inadecuado.

El producto está destinado a ser utilizado por personas mayores de 14 años; si el producto es utilizado por niños mayores de 8 años o por personas con capacidades físicas, sensoriales o mentales reducidas o con falta de experiencia y conocimientos, deberán ser supervisados o instruidos en el uso seguro del aparato y comprender los peligros que conlleva. Los niños no deben jugar con el aparato. La limpieza y el mantenimiento por parte del usuario no deben ser realizados por niños sin supervisión.

Los niños deben ser vigilados para asegurarse de que no juegan con el aparato.

No obstante, a pesar de las medidas de seguridad específicas, las instrucciones de seguridad y las normas de seguridad adicionales mencionadas en el manual de instrucciones, siguen existiendo algunos riesgos residuales, como la puesta en marcha involuntaria del producto. Si no se siguen las instrucciones contenidas en el manual de instrucciones, pueden producirse otros riesgos residuales debido a un uso inadecuado.

### ¡Atención!

El uso prolongado de una herramienta expone al usuario a sacudidas que pueden provocar la enfermedad del dedo blanco (síndrome de Raynaud) o el síndrome del túnel carpiano.

Esta enfermedad reduce la capacidad de la mano para percibir y regular la temperatura, provoca entumecimiento y sensación de calor y puede causar daños nerviosos y circulatorios y la muerte de los tejidos.

No se conocen todos los factores que conducen a la enfermedad del dedo blanco, pero el clima frío, el tabaquismo y las enfermedades que afectan a los vasos sanguíneos y la circulación, así como la exposición elevada o prolongada a golpes, se citan como factores en el desarrollo de la enfermedad del dedo blanco. Tenga en cuenta lo siguiente para reducir el riesgo de padecer la enfermedad de los dedos blancos y el síndrome del túnel carpiano:

- Utilice guantes y mantén las manos calientes.
- Realice un buen mantenimiento de la herramienta. Una herramienta con componentes sueltos o amortiguadores dañados o desgastados tiende a vibrar más.
- Sujete siempre el mango con firmeza, pero no lo agarre constantemente con una presión excesiva. Haga muchas pausas.

Todas las precauciones anteriores no pueden eliminar el riesgo de enfermedad del dedo blanco o síndrome del túnel carpiano. Por lo tanto, se recomienda a los usuarios habituales y a largo plazo que vigilen de cerca el estado de sus manos y dedos. Consulte inmediatamente a un médico si se presenta alguno de los síntomas mencionados.

## Cortasetos eléctrico

### 2. Datos técnicos

Modelo	HERT-I-4530	
Tensión nominal	V~	230
Frecuencia nominal	Hz	50
Vatios	W	450
N.º de revoluciones a ralentí	min <sup>-1</sup>	8.800
Anchura de corte	mm	300
Grosor de hilo	mm	1,4
Hilo almacenado	m	2 x 4
Prolongación del hilo		Tipp-Automatik
Peso	kg	2,5
Nivel de presión acústica (EN 50636-2-91:2014)	dB(A)	82,9 K=2,5 dB (A)
Nivel de potencia acústica medido (EN 50636-2-91:2014)	dB(A)	91,9 K=2,1 dB (A)
Nivel de potencia acústica garantizado (EN 50636-2-91:2014)	dB(A)	96
Vibración	m/s <sup>2</sup>	4,1 K=1,5 m/s <sup>2</sup>

Protección antiparasitaria según norma EN 55014 y EN 61000.

Clase de protección II/DE 0700 

Salvo modificaciones técnicas.

Los aparatos han sido construidos de acuerdo con las disposiciones de la norma EN 60335-1 y EN 60335-2-91, y cumplen totalmente los requisitos de la Ley de Seguridad de Productos.

### 3. Advertencias Generales de Seguridad

Datos relativos a la emisión de ruido según la Ley alemana de seguridad de productos (ProdSG) y la Directriz de maquinaria de la CE: El nivel de presión acústica en el lugar de trabajo puede sobrepasar los 80 dB(A). En este caso, el operador deberá tomar medidas de protección contra el ruido (p. ej. llevar una protección en el oído).



**Atención:** ¡Protección contra el ruido! Al poner en marcha, observar las disposiciones regionales pertinentes.

Atención: Si se usan herramientas eléctricas se tienen que tomar las siguientes medidas de seguridad, fundamentales para protegerse contra descargas y evitar el peligro de lesiones y de incendio.

Leer y observar todas las advertencias antes de utilizar esta herramienta eléctrica. Conservar en buenas condiciones el manual de instrucciones. Las máquinas son construidas con última tecnología y conforme a las normas generales de seguridad técnica. No obstante, un uso inadecuado puede provocar lesiones muy graves al usuario o a terceros e incluso, reducir la capacidad funcional de la máquina y de otros valores reales.

Solamente utilice la máquina en condiciones técnicas impecables y conforme a lo prescrito,

piense en su seguridad y en los peligros inherentes y siga las instrucciones de uso. Repare o haga reparar inmediatamente cualquier fallo técnico que pueda afectar su seguridad!

Es muy importante que Ud. lea el manual de instrucciones antes de poner en marcha el cortabordes por primera vez. ¡Siga las instrucciones de seguridad! No seguir estas advertencias puede poner en peligro su propia vida. Siga siempre las indicaciones para prevenir accidentes. Familiarizase con el manejo del cortabordes antes de utilizarlo por primera vez.

### 4. Instrucciones de seguridad



**Atención:** ¡Siga las instrucciones de seguridad! No seguir estas advertencias puede poner en peligro su propia vida.

Familiarizase con el manejo del cortabordes antes de utilizarlo por primera vez. El manual de instrucciones siempre tiene que estar cerca del lugar de aplicación de la máquina.

#### 1) Advertencias para una utilización segura

- Llevar gafas de protección u otro tipo de protección en los ojos, guantes, calzado cerrado con suelas antideslizantes, ropa ceñida al cuerpo y protectores para los oídos.
- Los menores de edad no deben utilizar la desbrozadora eléctrica. Prestar la desbrozadora eléctrica únicamente a personas que

- sepan usarla.
- c) No utilizar la desbrozadora cuando personas y particularmente niños o animales domésticos se encuentren en las cercanías.
  - d) Trabajar tranquilamente y con prudencia solamente bajo buenas condiciones de luz y de vista ¡no poner en peligro a terceros! Trabajar con cautela.
  - e) Antes de usar la máquina, compruebe si en los cables de conexión y de prolongación hay daños visibles o se ven síntomas de envejecimiento. No use el cortabordes con cable dañado o desgastado.
  - f) No utilizar nunca cables, acoplamientos, enchufes o cabezas de corte deteriorados.
  - g) Hay peligro de lesiones, principalmente cortes en manos y pies por el uso descuidado de los elementos de corte y la desbrozadora en general. Sólo conecte el motor cuando manos y pies estén a una distancia suficiente.
  - h) Atención: El dispositivo que corta el hilo de nilón puede producir lesiones (cortes). Después de cambiar la bobina o después del avance del hilo, tomar el cortabordes en la posición de trabajo antes de conectar la máquina.
  - i) No inserte elementos de corte metálicos.
  - j) Utilizar únicamente piezas de recambio originales.
  - k) Desenchufar el cortabordes cuando no se utilice, para su transporte y antes de realizar cualquier tarea de reparación o verificación en el mismo. Antes de efectuar el ajuste o la limpieza del aparato o de comprobar si el cable de conexión está enredado o estropeado, se tendrá que desactivar el aparato y desenchufar el conector de la red.
  - l) En caso necesario limpiar las ranuras de refrigeración situadas en el cárter del motor.
- e) Limpiar con regularidad la cabeza de corte de césped y hierbas.
  - f) Inspeccionar con regularidad, en intervalos cortos, la cabeza de corte. Si se notan alteraciones (vibraciones, ruidos, etc.) desconectar inmediatamente el cortabordes y sujetarlo de forma segura. Apretar el cortabordes contra el suelo para frenar la cabeza de corte y a continuación desenchufar el aparato de la toma de corriente. Controlar la cabeza de corte, prestar atención a rajaduras finas.
  - g) En caso que la cabeza de corte esté deteriorada o tengo grietas que parezcan muy finas, sustituirla inmediatamente. Nunca reparar una cabeza de corte que esté deteriorada.
  - h) En caso necesario limpiar las ranuras de refrigeración situadas en el cárter del motor.
  - i) Limpiar las piezas de material sintético.
  - j) No limpiar la desbrozadora con la manguera de agua o con una hidrolimpiadora.
  - k) Guardar la desbrozadora de forma segura en un lugar seco.

### 3) Instrucciones generales

1. Lea las instrucciones de uso antes de usar la máquina
  2. Pida a su representante u a otro profesional del ramo que le enseñe a utilizar de forma segura la desbrozadora eléctrica.
  3. Antes de usar la máquina, compruebe si en los cables de conexión y de prolongación hay daños visibles o se ven síntomas de envejecimiento. No use el cortabordes con cable dañado o desgastado.
  4. Si el cable sufre daños durante la utilización, desenchufe inmediatamente la máquina. **NO TOQUE EL CABLE ANTES DE DESENCHUFAR LA MÁQUINA.**
  5. ¡No utilizar nunca cables, acoplamientos, enchufes o cabezas de corte deteriorados.
  6. ¡Atención! ¡Peligro! La herramienta de corte todavía gira cuando se ha desconectado el motor. ¡Peligro de lesiones en los dedos y los pies.
  7. Sujetar el cable de prolongación de forma que el hilo de material sintético en rotación no pueda rozarlo.
  8. La caja de enchufe tiene que estar equipada con un interruptor de corriente de defecto. Si es necesario habrá que interconectar uno. Informaciones más detalladas al respeto se las facilitará su electricista. Para un funcionamiento seguro recomendamos que la máquina se alimente mediante un dispositivo de protección de corriente de defecto (RCD)
- ### 2) Mantenimiento
- a) Al interrumpir o terminar el trabajo con la desbrozadora: Desenchufar siempre el aparato de la toma de corriente. Para su mantenimiento Debe estar siempre desenchufado. Realizar únicamente aquellos trabajos de mantenimiento descritos en el manual de instrucciones.
  - b) Es necesario vigilar los niños para garantizar que no jueguen con el aparato.
  - c) Encargar todos los demás trabajos a un taller de asistencia técnica.
  - d) Utilizar únicamente piezas de recambio originales.

con una corriente de defecto no superior a de 30 mA.

9. Antes de empezar a trabajar deberá controlarse siempre el correcto funcionamiento, las perfectas condiciones de seguridad reglamentarias la desbrozadora. De especial importancia son el cable de conexión, el cable de prolongación, el enchufe, el interruptor y la cabeza de corte.
10. Atención: El cable de conexión a corriente solamente debe ser cambiado por el servicio técnico del fabricante o un electricista.
11. Utilizar sólo líneas de alargo, que estén autorizadas para exteriores y que no sean más ligeras que líneas tubulares de goma H07 RN-F según la norma DIN/VDE 0282, con un mínimo de 1,5 mm<sup>2</sup>. Los enchufes y acoplamientos de los cables de prolongación tienen que ser a prueba de salpicaduras. Accionar el cortabordes solamente con un protector en perfectas condiciones. Controlar el asiento fijo del cabezal de corte.
12. No desenchufar el enchufe tirando del cable sino cogerlo por el enchufe mismo.
13. Colocar el cable de prolongación de forma que el mismo no pueda ser dañado ni sea motivo de tropiezo.
14. Evitar que el cable de prolongación roce en aristas o en objetos agudos o cortantes. No aprisionar el cable, p. ej. en el resquicio de puertas o ventanas entreabiertas.
15. Para transportar, aunque sea a pocos metros, la desbrozadora eléctrico (p. ej. a otro lugar de trabajo): soltar el interruptor y desenchufar el cortabordes.

#### 4) Instrucciones de empleo

1. Al conectar la desbrozadora, la cubierta protectora tiene que estar orientada hacia el cuerpo.
2. Llevar gafas de protección u otro tipo de protección en los ojos, guantes, calzado cerrado con suelas antideslizantes, ropa ceñida al cuerpo y protectores para los oídos.
3. Sujetar el cortabordes siempre estando de pie firmemente, en postura estable y segura.
4. ¡En terreno de difícil orientación y con mucha vegetación se deberá trabajar con mucho cuidado.
5. No dejar al aire libre la desbrozadora cuando llueva.
6. ¡No cortar hierba húmeda. ¡Nunca utilizar la desbrozadora cuando llueva.
7. Tener cuidado en declives o en terreno des-

nivelado. -¡ Existe peligro de resbalar!

8. En declives segar solamente de forma diagonal y no hacia arriba o abajo. Cuidado al darse la vuelta!
9. Prestar atención a troncos y raíces - ¡ Existe peligro de tropezar!
10. Evite el uso de la desbrozadora en condiciones de mal tiempo, especialmente si existe el riesgo de una tormenta.
11. Dado que la conexión a la red eléctrica y el elevado número de revoluciones conllevan unos peligros especiales, es necesario conocer una serie de precauciones adicionales.
12. Pida a su representante u a otro profesional del ramo que le enseñe a utilizar de forma segura la desbrozadora eléctrica.
13. El presente aparato no está destinado a ser usado por personas (incluidos niños) con facultades físicas, sensoriales o mentales limitadas o con experiencia y/o conocimientos insuficientes, salvo cuando estén siendo supervisadas por una persona responsable de su seguridad o hayan sido instruidas por éstas sobre como usar el aparato.
14. Los menores de edad no deben utilizar la desbrozadora eléctrica. Prestar la desbrozadora eléctrica únicamente a personas que sepan usarla. ¡Entregar siempre el manual de instrucciones. A los jóvenes menores de 16 años no se les permite utilizar el aparato.
15. El usuario es responsable frente a terceros en la zona de trabajo del aparato.
16. No debe utilizar el cortabordes eléctrico si no se encuentra en buenas condiciones físicas, ni bajo la influencia de alcohol o drogas.
17. Asegúrese de que no se encuentren otras personas (¡niños!) o animales en un círculo de 15 m porque piedras u otros objetos parecidos pueden salir despedidos por la cabeza de corte rotatorio.

Advertencias importantes para no perder el derecho de garantía:

- Mantenga las ranuras de refrigeración limpias, de lo contrario el motor puede calentarse y averiarse.
- No trabajar con el hilo de longitud superior, utilizar la longitud determinada por la cuchilla de corte.
- Utilice solamente hilos especiales y bobinas originales de  $\varnothing$  max. 1,5 mm (Recomendamos nuestros hilos originales).
- No apretar la cabeza de corte sobre el suelo, pues con ello se frena el motor que se halla girando.

No golpear la cabeza de corte sobre el suelo duro, pues con ello el eje del motor se desequilibra.

## 5. Antes de la puesta en servicio

### Montaje de la cubierta protectora (Fig. 2, 3, 4)

Introduzca la cubierta protectora (10) en el soporte de la carcasa de la recortadora, de modo que los 2 estribos de la cubierta protectora encajen en los soportes correspondientes (fig. 2). A continuación, fije la cubierta protectora a la carcasa de la recortadora con 2 tornillos (1.). Por último, fije el rodillo de bordes con los dos últimos tornillos (2.) (Fig. 3).

 **Precaución:** Existe peligro de accidentarse con la cuchilla de corte. (fig. 4).

### Indicador de círculo de corte/estribo protector de plantas (fig. 1)

El estribo (7) de la parte delantera de la recortadora sirve tanto de estribo protector de plantas, como de indicador de círculo de corte. El hilo de corte se mueve solo dentro de la longitud del estribo abatido. No obstante, la recortadora también se puede utilizar opcionalmente con el estribo plegado hacia arriba.

## 6. Preparación del cortabordes para su uso

(fig. 5, 6, 8, 9)

### Ajuste del handgriffe adicional (Fig. 5)

Afloje el tornillo (2) y ajuste la posición óptima de la empuñadura adicional. La empuñadura se fija apretando el tornillo.

### Ajuste de la longitud del tubo (fig. 5)

Gire el casquillo del tornillo (4) en el sentido de las agujas del reloj para aflojarlo. Ajuste la longitud de tubo adecuada y vuelva a apretar el casquillo roscado (4) en sentido antihorario.

### Ajuste del ángulo del manillar (fig. 6)

Con el mecanismo de bloqueo (6) presionado, el ángulo del manillar puede ajustarse en 3 posiciones. Ajuste el ángulo que le resulte más cómodo para su trabajo. Asegúrese de que el manillar encaje firmemente.

### Ajuste para recortar bordes (fig. 8 + 9)

Tire del mecanismo de bloqueo (3) hacia atrás para soltarlo - Sujete el mango en la posición trasera y gire la empuñadura superior 180° hasta que encaje (Fig. 8). Utilizando la barra de protección de plantas (7) como soporte, puede cortar los bordes limpiamente con este ajuste (Fig. 9).

## 7. Conexión a la red eléctrica (fig. 11)

Las máquinas solamente pueden conectarse con corriente alterna monofásica. Tienen aislamiento protector según clase II VDE 0700 y CEE 20. Antes de conectar la máquina preste atención a que la tensión de la red coincida con la tensión de servicio indicada en la placa de características.

Secciones transversales mínimas del cable de prolongación: 1,5 mm<sup>2</sup>

- Colocar el acoplamiento de la línea de alargo en la caja de empalme instalada en el aparato.
- Pasar la línea de alargo, de la forma indicada en la fig.

3, a través de la sujeción integrada en el armazón de la recortadora. De esta forma, la línea de alargo queda protegida contra el desprendimiento involuntario del enchufe.

- Después del trabajo, pasar el lazo lateralmente alrededor de la rampa y sacarlo del asa.

## 8. Puesta en marcha, desconexión (fig. 11)

Para conectar su cortabordes:

- Ponerse de pie firmemente.
- Sujetar el aparato con ambas manos.
- Trabajar en postura erguida. Llevar el aparato de forma relajada.
- No apoyar el cabezal de corte en el suelo.
- Pulsar el interruptor.
- Para desconectar el aparato soltar el interruptor.

## 9. Cortar césped (fig. 10 + 11)

- Para cortar superficies de césped pequeñas, mover el cortabordes con movimientos uniformes en vaivén. El cortabordes no es apto para cortar grandes superficies
- Siempre que sea posible deberá cortarse con el lado izquierdo porque así el césped cortado, polvo y piedras y otros objetos parecidos, saldrán despedidos hacia delante, y no hacia el usuario.
- Las condiciones ideales de trabajo se obtienen si se sostiene la máquina inclinándola unos 30 grados hacia la izquierda.
- Utilice el rodillo de bordes y la barra de protección de plantas para evitar el desgaste innecesario del hilo (Fig. 10 + 11).

## 10. Extender el hilo de corte (Fig. 12 y 13)

Compruebe periódicamente si el hilo de nylon está dañado y si sigue teniendo la longitud especificada por la cuchilla de corte.

Si el rendimiento de corte disminuye: Encienda el aparato y sosténgalo sobre el césped. Golpee el cabezal de corte contra el suelo. El hilo se reajusta golpeando cuando el/los extremo(s) del hilo tiene(n) una longitud mínima de 2,5 cm. Si el/los extremo(s) del hilo es/son más corto(s): Apague el aparato, desenchufe el enchufe de red. Presione la bobina (15) hasta el tope y tire firmemente del extremo o extremos del hilo (12). Si no se ve(n) ningún(os) extremo(s) del hilo - véase Sustituir la bobina de hilo.

Si el hilo es más largo, se corta automáticamente a la longitud correcta al arrancar.

**Atención:** Retire los recortes de hierba de la cuchilla de corte para que el efecto de corte no se vea afectado.

**Precaución:** Riesgo de lesiones por la cuchilla de corte.

## 11. Sustituir carrete de hilo (Fig. 14 y 15)

 **ADVERTENCIA:** Antes de realizar cualquier trabajo, ajuste o mantenimiento en el aparato, asegúrese de que esté apagado y desconectado de la red eléctrica.

En primer lugar, apague el aparato y desenchúfelo de la red eléctrica. Espere hasta que el hilo de nylon se haya detenido. A continuación, presione los dos pestillos (14) situados en el lateral del cabezal de corte y retire la tapa del cabezal de corte (13) hacia arriba (fig. 14). Retire el carrete de hilo vacío e introduzca el carrete nuevo (15) de forma que sobresalga un extremo del hilo por el ojal de salida (16) situado a cada lado del cabezal de corte (Fig. 15). Asegúrese de que el muelle (18) esté bien asentado debajo del carrete de hilo. A continuación, vuelva a presionar la tapa. Ambos pestillos deben encajar correctamente.

## 12. Averías

- **El aparato no funciona:** Compruebe si hay corriente (por ejemplo, probando en otra toma de corriente o utilizando un comprobador de tensión). Si el aparato no funciona al conectarlo a una toma con corriente, envíelo a nuestro Servicio Central o a un taller especializado autorizado sin desmontarlo.
- **El hilo de corte desaparece en el carrete de hilo:** Retire el carrete de hilo, guíe el extremo del hilo a través del ojal y vuelva a insertar el carrete. Si el hilo de nailon se ha agotado, inserte un carrete nuevo.

No repare usted mismo otras averías del aparato, hágalas reparar únicamente por un especialista autorizado.

**Nota:** El fabricante no se hace responsable de los daños materiales o personales causados por una persona no autorizada que repare la herramienta o por un manejo inadecuado de la misma.

## 13. Almacenamiento

- Limpie a fondo el aparato, especialmente las ranuras de aire de refrigeración.
- No utilice agua para la limpieza.
- Guarde el aparato en un lugar seco y seguro. Protéjalo contra el uso no autorizado (por ejemplo, por niños).

## 14. Servicio de reparaciones

Las reparaciones de herramientas eléctricas sólo pueden ser realizadas por un electricista cualificado. Por favor, describa la avería que ha identificado cuando la envíe a reparar.

## 15. Evacuación y protección del medio ambiente

Si este cortasetos algún día después de haber sido utilizado de una manera intensa debe ser reemplazado o no tienen ningún uso para él por más tiempo, por favor, piense en la protección del medio ambiente. Los aparatos eléctricos, y accesorios no se deben tirar a la basura doméstica, sino que deben ser suministrados para su reciclaje o depositados en los puntos específicamente situados para ello, protegiendo el medio ambiente de acuerdo con las normas locales aplicables.



**Solo para países de la EU**

**No deseche herramientas eléctricas en la basura doméstica.**

Conforme a la directiva europea 2012/19/CE hay que reunir por separado las herramientas eléctricas y otros productos eléctricos y electrónicos que ya no sirvan y reciclarlos de forma acorde con el medio ambiente.

Alternativa de reciclaje al requerimiento de devolución: El propietario del aparato eléctrico está obligado a enviarlo de vuelta, o de forma opcional encargarse de que sea reciclado debidamente en caso de desprenderse de él. Para ello, el aparato viejo también puede ser entregado en un punto de devolución que realice una eliminación conforme a las leyes nacionales de gestión de reciclaje y residuos. Esto no afecta a los accesorios que acompañan al aparato y los elementos auxiliares que no tienen componentes eléctricos.

## 16. Piezas de recambio

Si necesita accesorios o piezas de repuesto, póngase en contacto con nuestro servicio de asistencia técnica. No utilice accesorios distintos de los recomendados por nuestra empresa cuando trabaje con este aparato. De lo contrario, el operador o las personas que se encuentren cerca pueden sufrir lesiones graves o el aparato puede resultar dañado.

Al solicitar piezas de repuesto, debe facilitarse la siguiente información:

- Tipo de aparato
- Número de artículo del dispositivo

<b>INHOUDSOPGAVE</b>	<b>Pagina</b>
<b>Illustraties</b>	1 - 6
<b>Illustratie en uitleg van de pictogrammen</b>	7 - 9
<b>1. Beoogd gebruik</b>	NL - 2
<b>2. Technische gegevens</b>	NL - 3
<b>3. Algemene veiligheidsinstructies</b>	NL - 3
<b>4. Veiligheidsinstructies</b>	NL - 3
1) Correct en veilig gebruik	
2) Onderhoud	
3) Algemene informatie	
4) Toepassingsadviezen	
<b>5. Voor ingebruikname</b>	NL - 5
Montage	
De beschermkap monteren	
<b>6. De grastrimmer voorbereiden voor gebruik</b>	NL - 6
Modus randen bijsnijden	
Verlengkabelhouder	
<b>7. De grastrimmer starten</b>	NL - 6
<b>8. Gazon trimmen</b>	NL - 6
<b>9. Snijdraad verlengen</b>	NL - 6
<b>10. Draadspoel vervangen</b>	NL - 6
<b>11. Storingen</b>	NL - 7
<b>12. Opslag</b>	NL - 7
<b>13. Reparatieservice</b>	NL - 7
<b>14. Afvalverwijdering en milieubescherming</b>	NL - 7
<b>15. Onderdelen</b>	NL - 7
<b>Garantievoorwaarden</b>	
<b>Conformiteitsverklaring</b>	
<b>Service</b>	

## 1. Beoogd gebruik

De apparaten zijn uitsluitend bedoeld voor het maaien van siergazons, d.w.z. graskanten. Elk ander gebruik of gebruik daarbuiten, bijv. het maaien van ondergroei, is niet in overeenstemming met het beoogde gebruik. De fabrikant/leverancier is niet aansprakelijk voorschade die hieruit voortvloeit. Het risico wordt uitsluitend gedragen door de gebruiker. Tot beoogd gebruik behoort ook het in acht nemen van de gebruiksaanwijzing en het naleven van de inspectie- en onderhoudsvoorwaarden. Bewaar de gebruiksaanwijzing altijd op de plaats waar het apparaat wordt gebruikt.

### Overblijvende risico's

Zelfs als het apparaat correct wordt gebruikt, is er altijd een zeker restrisico dat niet kan worden uitgesloten. De volgende potentiële gevaren kunnen worden afgeleid uit het type en ontwerp van het apparaat:

- Contact met het onbeschermd deel van het draadsnijmechanisme (snijverwonding)
- Contact met snijdraad tijdens gebruik (snijden)
- Contact met weggeslingerde delen van de snijdraad, snijmateriaal en andere materialen (snijverwonding, stompverwonding)
- Gehoorverlies als de vereiste gehoorbescherming niet wordt gebruikt tijdens het werk (gehoorverlies)
- Contact met elektrische stroom door een defecte of doorgesneden voedingskabel (elektrische schok)
- Schadelijke emissies van het snijmateriaal en snijdeeltjes.

Als de instructies in de handleiding niet worden opgevolgd, kunnen er andere restrisico's ontstaan door onjuist gebruik.

Het product is bedoeld voor gebruik door personen van 14 jaar en ouder en als het product wordt gebruikt door kinderen van 8 jaar en ouder of personen met beperkte fysieke, zintuiglijke of mentale capaciteiten of een gebrek aan ervaring en kennis, moeten zij onder toezicht staan of instructies krijgen over het veilige gebruik van het apparaat en de gevaren ervan begrijpen. Kinderen mogen niet met het apparaat spelen. Reiniging en gebruikersonderhoud mogen niet zonder toezicht door kinderen worden uitgevoerd.

Kinderen moeten onder toezicht staan om ervoor te zorgen dat ze niet met het apparaat spelen.

Ondanks de specifieke veiligheidsmaatregelen, veiligheidsinstructies en aanvullende veiligheidsvoorschriften die in de gebruiksaanwijzing worden genoemd, blijven er echter enkele restrisico's bestaan, zoals het onbedoeld opstarten van het product. Als de instructies in uw gebruiksaanwijzing niet worden opgevolgd, kunnen andere restrisico's ontstaan door onjuist gebruik.

### Waarschuwing!

Langdurig gebruik van een gereedschap stelt de gebruiker bloot aan schokken die kunnen leiden tot de ziekte van witte vingers (syndroom van Raynaud) of carpaal tunnel syndroom. Deze aandoening vermindert het vermogen van de hand om de temperatuur te voelen en te reguleren, veroorzaakt gevoelloosheid en warmtesensaties en kan leiden tot schade aan zenuwen en bloedsomloop en weefseldood. Niet alle factoren die leiden tot witte vingerziekte zijn bekend, maar koud weer, roken en ziekten die de bloedvaten en bloedsomloop aantasten, evenals hoge of langdurige blootstelling aan schokken, worden genoemd als factoren bij de ontwikkeling van witte vingerziekte. Overweeg het volgende om het risico op witte vingers en carpaal tunnel syndroom te verminderen:

- Draag handschoenen en houd je handen warm.
- Onderhoud het gereedschap goed. Een gereedschap met losse onderdelen of beschadigde of versleten dempers heeft de neiging meer te trillen.
- Houd de handgreep altijd stevig vast, maar houd de handgrepen niet voortdurend met te veel druk vast. Neem voldoende pauzes.

Alle bovenstaande voorzorgsmaatregelen kunnen het risico op witte vingerziekte of carpaal tunnel syndroom niet uitsluiten. Langdurige en regelmatige gebruikers wordt daarom aangeraden de conditie van hun handen en vingers goed in de gaten te houden. Raadpleeg onmiddellijk een arts als een van de bovenstaande symptomen optreedt.



## Elektrische trimmer

### 2. Technische gegevens

Model	HERT-I-4530	
Nominale spanning	V~	230
Nominale frequentie	Hz	50
Nominale opneming	W	450
Stationair toerental $n_0$	$\text{min}^{-1}$	8.800
Snedebreedte	mm	300
Draadsterkte	mm	1,4
Draadvoorraad	m	2 x 4
Draadverlenging		Tipp-Automatik
Gewicht	kg	25
Geluidsdruk niveau (EN 50636-2-91:2014)	dB(A)	82,9 K=2,5 dB (A)
Gemeten geluidsvermogensniveau (EN 50636-2-91:2014)	dB(A)	91,9 K=2,1 dB (A)
Gegarandeerd geluidsvermogensniveau (EN 50636-2-91:2014)	dB(A)	96
Vibratie	$\text{m/s}^2$	4,1 K=1,5 $\text{m/s}^2$

FOnstoot naar EN 55014, EN 61000.

Beveiligingsklasse II/VDE 0700 

Technische veranderingen behouden wij ons met het oog op de steeds verdere ontwikkeling van deze producten voor.

De apparaten zijn volgens de voorschriften overeenkomstig EN 60335-1 en EN 60335-2-91 gefabriceerd en voldoen aan alle voorschriften die de Duitse wet op de productveiligheid stelt

### 3. Algemene Veiligheidsvoorschriften

Geluid emissiewaarden volgens product veiligheids wetgeving (ProdSG) en de EG Machinerichtlijnen: Het geluidsdruk niveau aan de arbeidsplaats kan 80 dB (A) overschrijden. In dit geval zijn geluidsisolatiemaat-regelen voor de bediener noodzakelijk (bijv. dragen van een gehoorbescherming).



**Opgelet:** Geluidsreductie! Zorg ervoor dat u bij ingebruikneming de regionaal geldende voorschriften in acht neemt.

Attentie: bij gebruik van elektrische toestellen, gelieve volgende richtlijnen aandachtig te lezen om u te beschermen voor elektrocutatie, gevaar en gevaar voor brand. Lees alle instructies aandachtig voor het in gebruikname van uw toestel.

De machines zijn naar die nieuwste stand van de techniek en de erkende veiligheidstechnische regelen gebouwd. Nochtans kunnen gedurende hun gebruik gevaren voor lichaam en leven van de gebruiker of derde resp. schade aan de machine en andere voorwerpen ontstaan.

De machines alleen in een technische onberispelijke toestand evenals reglementair, vei-

ligheids- en gevarenbewust onder inachtneming van de gebruiksaanwijzing gebruiken! In 't bijzonder storingen, die van invloed op de veiligheid kunnen zijn, onmiddellijk (laten) verwijderen!

Lees beslist de handleiding door, alvorens de trimmer voor het eerst in gebruik te nemen. Neem de veiligheidsvoorschriften beslist in acht. Veronachtzaming van deze voorschriften kan levensgevaarlijk zijn. Neem de ongevalspreventievoorschriften beslist in acht. Gelieve uw machine te leren gebruiken voor u ermee werkt.

### 4. Veiligheidsvoorschriften



**Opgelet!** Neem de veiligheidsvoorschriften beslist in acht.

Lees alle instructies aandachtig voor het in gebruikname van uw toestel. De gebruiksaanwijzing voortdurend bij de hand aan de inzetplaats van de machines bewaren!

#### 1) Instructies voor en veilig hanteren

a) Draag een vizier of een veiligheidsbril, ge-

- sloten schonen met stroeve zool, nauwsluitende werkkleding en gehoorbescherming.
- b) Minderjarigen mogen niet met de trimmer werken. Geef of leen de trimmer alleen aan personen die met dit type en het gebruik ervan vertrouwd zijn.
- c) De trimmer niet gebruiken wanneer personen, in 't bijzonder kinderen of huisdieren, in de buurt zijn.
- d) Werk rustig, met overleg en alleen bij goed licht en goed zicht, breng anderen niet in gevaar!
- e) Voor gebruik moet de aansluit- en verlengings-leiding op sporen van een beschadiging of veroudering worden gecontroleerd. De trimmer niet gebruiken, wanneer de leidingen beschadigt of versleten zijn.
- f) Gebruik geen beschadigde kabels, koppelingen, netstekers en snijkoppen.
- g) Een onachtzaam gebruik kan door de roterende snijelementen verwondingen aan voeten en handen veroorzaken. Motor alleen inschakelen wanneer de handen en voeten van de snijwerktuigen verwijderd zijn.
- h) Pas op! Gevaar voor verwondingen bij de afsnij-inrichting van de snijdraad. Na het plaatsen van een nieuwe draadspoel houdt u de trimmer in de normale werkpositie, voordat u deze weer inschakelt.
- i) Nooit metalen snijelementen inzetten.
- j) Gebruik uitsluitend originele onderdelen.
- k) Voor alle werkzaamheden aan het apparaat en voor het transport: Trek de netsteker uit de contactdoos. Voordat u het apparaat afstelt of schoonmaakt of voordat u controleert of er wat aan het netsnoer mankeert (knikken of knopen in het snoer of beschadigingen aan het snoer), het apparaat uitschakelen en de stekker uit het stopcontact halen.
- l) Reinig, indien nodig, de koelluchtsleuven in het motorhuis.

## 2) Onderhoud

- a) Alvorens het werk te onderbreken of te beëindigen: trek de netsteker los! Trimmer onderhouden (netsteker losgetrokken!). Voer alleen die onderhoudswerkzaamheden uit die in de handleiding staan beschreven.
- b) Laat u door de verkoper of een vakman demonstreren hoe u veilig met het apparaat kunt omgaan.
- c) Laat alle andere werkzaamheden over aan de dealer.
- d) Nooit metalen snijelementen inzetten.

- e) Ontdoe de snijkop regelmatig van gras.
- f) Controleer de snijkop regelmatig, na korte afstanden, schakel bij waarneembare veranderingen (trillingen, geluiden) de trimmer direct uit en houd hem goed vast. Druk de trimmer op de grond om de snijkop tot stilstand te brengen en trek de netsteker los. Controleer de snijkop let op scheuren.
- g) Laat een beschadigde snijkop direct vervangen ook als er alleen haarscheurtjes zichtbaar zijn. Repareer een beschadigde snijkop niet.
- h) Reinig, indien nodig, de koelluchtsleuven in het motorhuis.
- i) Reinig kunststof onderdelen met een vochtige doek. Scherpe reinigingsmiddelen kunnen de kunststof beschadigen.
- j) Spuit de trimmer niet schoon met water!
- k) Bewaar de trimmer op een droge en veilige plek.

## 3) Algemene Voorschriften

1. Blijf geven van veilige behandeling van de trimmer kan door de verkoper of een specialist.
2. Voor gebruik moet de aansluit- en verlengings-leiding op sporen van een beschadiging of veroudering worden gecontroleerd. De trimmer niet gebruiken, wanneer de leidingen beschadigt of versleten zijn.
3. Wanneer de leiding gedurende het gebruik wordt beschadigd, moet de leiding onmiddellijk van het net worden gescheiden. NIET IN CONTACT MET DE LEIDING KOMEN, ALVORENS ZU VAN HET NET IS GEScheiden.
4. Gebruik geen beschadigde kabels, koppelingen, netstekers en snijkoppen.
5. Attentie! Gevaar! Als de motor wordt uitgeschakeld, draait der snijkop nog even door: kans op letsel aan handen of voeten!
6. Houd de verlengkabel zo vast, dat hij niet door de draaiende kunststof maaidraad kan worden geraakt.
7. Voor en veilige werking wordt aanbevolen, de machine over een foutenstroombeveiligings-voorziening (RCD) met een foutenstroom van niet meer dan 30 mA te verzorgen. Raadpleeg voor meer informatie de installateur.
8. Controleer voor het begin van de werkzaamheden of de trimmer goed functioneert en of hij volgens voorschrift in technisch goede staat verkeert. Vooral belangrijk zijn de net

- en verlengkabel, de netstekker, de schakelaar en de snijkop.
9. Opgelet: Het elektriciteits snoer van dit apparaat mag alleen worden vernieuwd door de serviceafdeling van de fabrikant of door een elektrotechnisch vakman.
  10. Gebruik alleen verlengkabels die voor buiten-gebruik zijn toegestaan en die niet lichter zijn dan de met rubber beklede kabels H07 RN-F volgens DIN/VDE 0282 met minimaal 1,5 mm<sup>2</sup>. Netstekers en koppelingen van verlengkabels moeten beveiligd zijn tegen spatwater. Gebruik de trimmer alleen met een intacte beschermkap en zorg ervoor dat de snijkop goed vastzit.
  11. Trek de netstekker niet uit de contactdoos door aan de kabel te trekken, maar aan de netstekker zelf.
  12. Werk voorzichtig! Zorg ervoor dat de verlengkabel niet kan worden beschadigd en dat niemand erover kan struikelen
  13. Voorkom dat de verlengkabel langs randen of langs puntige of scherpe voorwerpen schuurt of bekneld raakt, b.v. tussen deuren of ramen.
  14. Om de trimmer over een korte afstand te transporteren, b.v. naar een andere werkplek: laat de schakelaar los.

#### 4) Gebruiksaanwijzingen

1. Als de trimmer wordt ingeschakeld, moet de beschermkap naar het lichaam gericht zijn.
2. Draag een vizier of een veiligheidsbril, gesloten schonen met stroeve zool, nauwsluitende werk-kleding en gehoorbescherming.
3. Houd de trimmer altijd vast. Zorg altijd dat u stevig op een veilige plaats staat.
4. Werk uiterst voorzichtig in onoverzichtelijk, dichtbegroeid terrein!
5. Laat de trimmer niet in de regen staan.
6. Maai geen nat gras! Werk niet bij regen met het trimmer.
7. Wees voorzichtig op hellingen of in oneffen terrein: kans op uitglijden!
8. Maai op hellingen alleen dwars op de helling, voorzichtig bij het keren!
9. Wees bedacht op boomstronken en wortels; struikelgevaar!
10. Vermijd het gebruik van de trimmer in slechte weersomstandigheden, vooral als er een risico van een onweersbui.
11. Het hoge toerental van het snijgarnituur en de lichtnetaansluiting kunnen voor bijzonder gevaarlijke situaties zorgen. Bij het werken

- met de trimmer moeten daarom speciale veiligheids-maatregelen worden getroffen.
12. Blijk geven van veilige behandeling van de trimmer kan door de verkoper of een specialist.
  13. Deze trimmer is niet bedoeld voor deze om te worden gebruikt door personen (inclusief kinderen) met verminderde lichamelijke, zintuiglijke of geestelijke vermogens of gebrek aan ervaring en / of kennis, tenzij ze worden begeleid door een persoon die verantwoordelijk is voor hun veiligheid of ontvangen van hun instructies, zoals de trimmer wordt gebruikt.
  14. Geef altijd de handleiding mee! Jongeren onder de 16 jaar mogen het apparaat niet gebruiken.
  15. Degene die het apparaat gebruikt, draagt verantwoordelijkheid tegenover derden die zich binnen het werkgebied van het apparaat bevinden.
  16. Wie met de trimmer werkt, moet uitgerust, gezond en in goede lichamelijke conditie zijn. Neem op tijd rustpauzes! Na gebruik van alcohol of verdovende middelen mag niet met de trimmer worden gewerkt.
  17. Binnen een straal van 15 m mogen zich andere personen (kinderen!) noch dieren bevinden, daar stenen e.d. door de draaiende snijkop kunnen worden weggeslingerd.

#### Belangrijke aanwijzingen opdat u uw aanspraak op garantie niet verliest:

- Houd de luchtspleet schoon.
- Werk niet met een langere snoer dan de door het mesje afgesneden lengte.
- Gebruik alleen speciale monodraden en originele spoelen tot max. 1,4 mm Ø (blij voorkeur onze originele draden).
- Druk de snijkop niet op de grond, daardoor wordt de ingeschakelde motor afgeremd.
- Sla de snijkop niet op een harde ondergrond daar anders de motor uit balans raakt.

#### 5. Voor ingebruikname

##### Montage van de beschermings kap (afb. 2, 3, 4)

Plaats de beschermkap (10) in de houder op de trimmerbehuizing zodat de 2 beugels op de beschermkap in de corresponderende houders passen (afb. 2). Zet vervolgens de beschermkap vast op de trimmerbehuizing met 2 schroeven (1.). Zet tot slot de kantenwals vast met de laatste twee schroeven (2.) (afb. 3).



**Voorzichtig:** risico op verwondingen door het afsnijmes (afb.4).

## Snijkruiisaanduiders/plantenbeschermbeugel (afb. 1)

De beugel (7) aan de voorzijde van de trimmer dient zowel als plantenbeschermbeugel, maar ook als snijkruiisaanduiders: De snijdraad beweegt alleen binnen de lengte van de naar onder geklapt beugel. De trimmer kan indien gewenst echter ook met omhoog geklapt beugel worden gebruikt.

## 6. De grastrimmer voorbereiden voor gebruik

(Fig. 5, 6, 8, 9)

### Afstellen van de extra handgreep (Fig. 5)

Draai de schroef (2) los en stel de optimale positie van de extra handgreep in. De handgreep wordt vastgezet door de schroef vast te draaien.

### Lengte van de buis instellen (afb. 5)

Draai de schroefhuls (4) met de klok mee los. Stel de juiste buislengte in en draai de schroefhuls (4) linksom weer vast.

### Stuurhoek instellen (afb. 6)

Met de vergrendeling (6) ingedrukt kan de stuurhoek in 3 standen worden ingesteld. Stel de hoek in die het meest comfortabel is voor uw werk. Zorg ervoor dat de greepstang goed vastklikt.

### Instelling voor kantafwerking (afb. 8 + 9)

Trek de vergrendeling (3) naar achteren om te ontgrendelen - Houd de huls in de achterste stand en draai de bovenste handgreep 180° totdat deze vastklikt (afb. 8). Met behulp van de plantenbeschermingsstang (7) als steun kunt u met deze instelling de randen netjes maaien (afb. 9).

## 7. Aansluiting (afb. 7)

De apparaten kunnen allen aan een eenfase wisselstroom worden aangesloten. De machine zijn volgens VDE 0700, klasse II en CEE 20 geïsoleerd. Controleer voor het ingebruiknemen of de netspanning overeenkomt met de op het type plaatje aangegeven spanning.

Minimale draaddiameter van de verlengkabel: 1,5 mm<sup>2</sup>

- Steek de netstekker in de contrastekker van de verlengkabel.
- Maak bij wijze van trekontlasting een lus in de verlengkabel, steek deze door de opening in de handgreep en leg hem zijdelings over het uitsteeksel (10).
- Haal na afloop van het werk de lus om het uitsteeksel heen en trek hem uit de handgreep.

## 8. In-, uitschakelen (afb. 7)

Om met uw strimmer te werken:

- Neem een veilige houding aan.
- Houd het apparaat vast.
- Ga rechtop staan. Houd het apparaat ontspannen vast.
- Plaats de snijkop niet op de grond.
- Druk de schakelaar (1) in.
- Laat de schakelaar (1) weer los om het apparaat uit te schakelen.

## 9. Gazon strimmen (afb. 10 + 11)

- Beweeg de strimmer op kleine gazons gelijkmatig heen en weer. De strimmer is niet geschikt voor het maaien van grotere oppervlakken.
- Maai bij voorkeur met de linkerheft; gemaaid gras, stof, losgeraakte stenen e.d. worden dan naar voren weggeslingerd, van de gebruiker vandaan.
- Het beste snijdt u wanneer het apparaat onder een hoek van 30° naar links gehouden wordt.
- Gebruik de kontrol en de plantbeschermbeugel om onnodige slijtage van de snaren te voorkomen (afb. 10 + 11).

## 10. Snijdraad verlengen (Afb. 12 + 13)

Controleer de nylon draad regelmatig op beschadigingen en of de draad nog de door het maaimes aangegeven lengte heeft. Als de maairesultaten afnemen: Schakel het apparaat in en houd het boven een gazon. Tik met de snijkop op de grond. De draad wordt opnieuw afgesteld door te tikken wanneer het (de) uiteinde(n) van de draad minstens 2,5 cm lang is (zijn). Als het (de) uiteinde(n) van de draad korter is (zijn): Schakel het apparaat uit, trek de stekker uit het stopcontact. Spoel (15) tot aan de aanslag indrukken en draadeinde(n) (12) stevig aantrekken. Als er geen draadeinde(n) zichtbaar zijn - zie Draadspoel vervangen. Als de draad langer is, wordt deze bij het opstarten automatisch op de juiste lengte afgesneden.

**Let op:** Verwijder grasresten van het maaimes zodat het maaien niet wordt belemmerd.

**Let op:** Risico op letsel door het maaimes.

## 11. de draadspoel vervangen (Afb. 14 en 15)



**WAARSCHUWING:** Voordat u werkzaamheden, aanpassingen of onderhoud aan het apparaat uitvoert, moet u ervoor zorgen dat het apparaat is uitgeschakeld en losgekoppeld van het elektriciteitsnet.

Schakel eerst het apparaat uit en trek de stekker uit het stopcontact. Wacht tot de nylon draad tot stilstand is gekomen. Druk vervolgens beide vergrendelingen (14) aan de zijkant van de snijkop in en verwijder het deksel van de snijkop (13) naar boven (afb. 14). Verwijder de lege draadspoel en plaats de nieuwe spoel (15) zodanig dat één draadeinde uit het uitlooppog (16) aan beide zijden van de snijkop steekt (afb. 15). Controleer of de veer (18) goed onder de draadspoel zit. Druk vervolgens het deksel er weer op. Beide vergrendelingen moeten goed vastklikken.

## 12. Storingen

- **Apparaat werkt niet:** Controleer of er stroom is (probeer bijvoorbeeld een ander stopcontact of een spanningstester). Als het apparaat niet werkt wanneer het op een stopcontact met stroom is aangesloten, stuur het dan zonder demontage naar onze centrale service of een erkende werkplaats.
- **Snijdraad verdwijnt in de draadspoel:** Verwijder de draadspoel, voer het uiteinde van de draad door het oogje en breng de spoel opnieuw aan. Als de ny-

londraad opgebruikt is, plaats dan een nieuwe spoel.

Repareer andere storingen aan het apparaat niet zelf, maar laat deze uitsluitend door een erkende vakman repareren.

**Opmerking:** De fabrikant is niet aansprakelijk voor materiële schade of persoonlijk letsel veroorzaakt door een onbevoegd persoon die het apparaat repareert of door onjuist gebruik van het apparaat.

### 13. Opslag

- Reinig het apparaat grondig, vooral de koelluchtsleuven.
- Gebruik geen water voor het reinigen.
- Bewaar het apparaat op een droge en veilige plaats.
- Bescherm tegen onbevoegd gebruik (bijvoorbeeld door kinderen).

### 14. Reparatieservice

Reparaties aan elektrisch gereedschap mogen alleen worden uitgevoerd door een gekwalificeerde elektricien. Beschrijf de fout die u hebt geïdentificeerd wanneer u het apparaat opstuurt voor reparatie.

### 15. Afvalverwerking en milieubeheer

Als het apparaat is verbruikt, moet deze conform de voorschriften worden afgevoerd. Trek het netsnoer los, om misbruik te vermijden. Gooi het apparaat niet bij het huisvuil maar breng deze, om wille van het milieu, naar een inzamelingsstation voor verbruikte elektrische apparatuur. Uw gemeente kan u hiertoe informeren over de juiste adressen en openingstijden. Geef ook verpakkingsmaterialen en versleten accessoireonderdelen af bij de desbetreffende inzamelingsstations.



### Uitsluitend voor EU-landen

**Gooi het elektrisch gereedschap niet bij het huisvuil!**

Overeenkomstig de Europese richtlijn 2012/19/EG voor oude elektrische- en elektronische apparaten (WEEE) en de omzetting in nationaal recht moeten verbruikte elektrische apparatuur gescheiden worden ingezameld en voor recyclingsdoeleinden worden gebruikt.

Recycling-alternatief voor het retourneren: De eigenaar van het elektrische apparaat is als alternatief in plaats van het retourneren, verplicht om mee te werken aan een vakkundige recycling als het houderschap dit verplicht. Het oude apparaat kan hiertoe ook worden overgelaten aan een afvalwerkingsstation die het recyclen overeenkomstig de nationale recyclingsvoorschriften en afvalvoorschriften verwerkt. Uitgesloten hiervan zijn de bij de machine geleverde accessoireonderdelen en hulpmiddelen zonder elektrische bestanddelen.

### 16. Onderdelen

Neem contact op met onze serviceafdeling als u accessoires of reserveonderdelen nodig hebt.

Gebruik bij het werken met dit apparaat geen andere accessoires dan de door ons bedrijf aanbevolen accessoires. Anders kunnen de gebruiker of omstanders in de buurt ernstig letsel oplopen of kan het apparaat beschadigd raken.

Geef de volgende informatie door wanneer u reserveonderdelen bestelt:

- Type apparaat
- Artikelnummer van het apparaat

<b>OBSAH</b>	<b>Stránka</b>
Ilustrace	1 - 6
Ilustrace a vysvětlení piktogramů	7 - 9
<b>1. Zamýšlené použití</b>	CZ - 2
<b>2. Technické údaje</b>	CZ - 3
<b>3. Obecné bezpečnostní pokyny</b>	CZ - 3
<b>4. Bezpečnostní pokyny</b>	CZ - 3
1) Správné a bezpečné používání	
2) Údržba	
3) Obecné informace	
4) Aplikační poznámky	
<b>5. Před uvedením do provozu</b>	CZ - 5
Montáž	
Montáž ochranného krytu	
<b>6. Poznámky k nastavení</b>	CZ - 5
Nastavení přídavného ručního griffe	
Nastavení délky trubky	
Nastavení úhlu řídítek	
Nastavení pro ořezávání hran	
<b>7. Připojení sekačky</b>	CZ - 6
<b>8. Zapnutí a vypnutí</b>	CZ - 6
<b>9. Zastříhování trávníku</b>	CZ - 6
<b>10. Prodloužení řezného závitů</b>	CZ - 6
<b>11. Výměna cívky nitě</b>	CZ - 6
<b>12. Poruchy</b>	CZ - 6
<b>13. Úložišť</b>	CZ - 6
<b>14. Opravárenský servis</b>	CZ - 7
<b>15. Likvidace odpadů a ochrana životního prostředí</b>	CZ - 7
<b>16. Náhradní díly</b>	CZ - 7
Záruční podmínky	
Prohlášení o shodě	
Služba	

## 1. Zamýšlené použití

Zařízení jsou určena výhradně k sekání okrasných trávníků, tj. okrajů trávníků. Jakékoli jiné použití nebo použití nad tento rámec, např. sekání podrostu, není v souladu s určením. Výrobce/dodavatel neručí za případné škody z toho vyplývající. Riziko nese výhradně uživatel. Použití v souladu s určením zahrnuje také dodržování návodu k použití a dodržování podmínek kontroly a údržby.

Návod k použití vždy uchovávejte v místě použití spotřebiče.

### Zbytková rizika

I když je přístroj používán správně, vždy existuje určité zbytkové riziko, které nelze vyloučit. Z typu a konstrukce spotřebiče lze odvodit následující potenciální nebezpečí:

- Kontakt s nechráněnou částí přístroje na řezání závitů (poranění při řezání).
- Kontakt s řeznou nití během provozu (pořezání)
- Kontakt s vymrštěnými částmi řezné nitě, řezným materiálem a jinými materiály (řezné poranění, tupé poranění).
- Ztráta sluchu, pokud se při práci nepoužívá předepsaná ochrana sluchu (poškození sluchu)
- Kontakt s elektrickým proudem v důsledku vadného nebo přerušného přívodního kabelu (úraz elektrickým proudem)
- Škodlivé emise z řezaného materiálu a řezných částic.

Při nedodržení pokynů obsažených v návodu k obsluze mohou v důsledku nesprávného používání vzniknout další zbytková rizika.

Výrobek je určen pro použití osobami staršími 14 let; pokud výrobek používají děti starší 8 let nebo osoby se sníženými fyzickými, smyslovými nebo duševními schopnostmi nebo s nedostatkem zkušeností a znalostí, musí být pod dohledem nebo musí být poučeny o bezpečném používání spotřebiče a musí rozumět souvisejícím nebezpečím. Děti si se spotřebičem nesmí hrát. Čištění a uživatelskou údržbu nesmí provádět děti bez dozoru. Děti by měly být pod dohledem, aby si se spotřebičem nehrály.

I přes specifická bezpečnostní opatření, bezpečnostní pokyny a další bezpečnostní předpisy uvedené v návodu k obsluze však přetrvávají některá zbytková rizika, jako např. neúmyslné spuštění výrobku. Při nedodržení pokynů obsažených v návodu k obsluze mohou v důsledku nesprávného používání vzniknout další zbytková rizika.

### Pozor!

Dlouhodobé používání nářadí vystavuje uživatele nárazům, které mohou vést ke vzniku bílé nemoci prstů (Raynaudův syndrom) nebo syndromu karpálního tunelu.

Tento stav snižuje schopnost ruky vnímat a regulovat teplotu, způsobuje necitlivost a pocity horka a může vést k poškození nervů a krevního oběhu a odumření tkáně.

Nejsou známy všechny faktory, které vedou k onemocnění bílých prstů, ale jako faktory vzniku onemocnění bílých prstů se uvádí chladné počasí, kouření a nemoci, které ovlivňují cévy a krevní oběh, a také vysoké nebo dlouhodobé vystavení nárazům. Abyste snížili riziko onemocnění bílých prstů a syndromu karpálního tunelu, zvažte následující opatření:

- Noste rukavice a mějte ruce v teple.
- Nářadí dobře udržujte. Nářadí s uvolněnými součástmi nebo poškozenými či opotřebovanými tlumiči má tendenci více vibrovat.
- Rukojeti vždy pevně držte, ale nesvírejte je neustále nadměrným tlakem. Dělejte si dostatečné přestávky.

Všechna výše uvedená opatření nemohou vyloučit riziko onemocnění bílých prstů nebo syndromu karpálního tunelu. Dlouhodobým a pravidelným uživatelem se proto doporučuje pečlivě sledovat stav svých rukou a prstů. Pokud se objeví některý z výše uvedených příznaků, okamžitě vyhledejte lékaře.

## Strunová sekačka na trávu

### 2. Technická data

Model	HERT-I-4530	
Jmenovitý příkon	V~	230
Jmenovitá frekvence	Hz	50
Jmenovitý příkon	W	450
Volnoběžné otáčky $n_0$	$\text{min}^{-1}$	8.800
Šířka záběru	mm	300
Průměr struny	mm	1,4
Délka struny v cívice	m	2 x 4
Posuv struny	Celková automatika	
Hmotnost	kg	2,5
Hladina akustického tlaku (EN 50636-2-91:2014)	dB(A)	82,9 K=2,5 dB (A)
Naměřená hladina akustického výkonu (EN 50636-2-91:2014)	dB(A)	91,9 K=2,1 dB (A)
Zaručená hladina akustického výkonu(EN 50636-2-91:2014)	dB(A)	96
Hladina zrychlení vibrace	$\text{m/s}^2$	4,1 K=1,5 $\text{m/s}^2$

Přístroj je odrušen podle EN 55014 a EN 61000

Ochranná třída II/VDE 0700 

Technické změny vyhrazeny.

Přístroje jsou zkonstruované podle předpisů, EN 60335-1 a EN 60335-2-91, a v plné míře vyhovují předpisům Zákona o bezpečnosti přístrojů a výrobků. s.

### 3. Abecné bezpečnostní pokyny

Hodnoty hlukových emisí na základě zákona o bezpečnosti produktů (něm. ProdSG) resp. směrnice ES o strojním zařízení: Hladina akustického tlaku na pracovišti může vystoupit nad 80 dB (A). V takovém případě je nutno, aby obsluha přijala nezbytná ochranná opatření (např. nosila chrániče sluchu).

 **Pozor:** Ochrana proti hluku! Dodržujte při uvádění do provozu regionální předpisy.

Pozor: Při použití elektrických přístrojů je třeba dodržovat k ochraně před zasažením elektrickým proudem, nebezpečím zranění a vznikem požáru následující zásadní bezpečnostní pokyny. Přečtěte si a vezměte v úvahu všechny tyto pokyny dříve, než uvednou strunovou sekačku použijete. Bezpečnostní pokyny dobře uschovejte.

Sekačky jsou konstruovány podle posledního stavu techniky a uznávaných bezpečnostně technických pravidel. Přesto se mohou při jejich použití vyskytnout situace, ohrožující zdraví a život uživatele nebo třetích osob, příp. poškozující sekačku a další věcné hodnoty.

Sekačky se smějí používat pouze v technicky

bezvadném stavu, jakož i v souladu s určením, bezpečnostními pokyny a pokyny ohledně možných nebezpečí při dodržování pokynů v návodu k použití! Zejména je třeba neprodleně (nechat) odstranit všechny poruchy, které negativně ovlivňují bezpečnost!

Přečtěte si pečlivě tento návod k použití. V každém případě dodržujte pokyny ohledně možných nebezpečí a bezpečnostní pokyny.

Nedodržení těchto pokynů může mít za následek ohrožení života. V každém případě je nezbytné dodržovat pokyny k ochraně před úrazy. Přečtěte si je před použitím této sekačky.

### 4. Bezpečnostní pokyny

 **Pozor:** V každém případě dodržujte pokyny ohledně možných nebezpečí a bezpečnostní pokyny.

Přečtěte si je před použitím této sekačky. Návod k použití ukládejte v dosahu použití sekačky.

#### 1) Kokyny pro bezpečné použití

a) Při práci se sekačkou noste ochranné brýle nebo ochranu očí, plné boty s drsnou pod-



- rážkou, přiléhavé pracovní oblečení, rukavice a ochranu sluchu.
- b) Zákaz obsluhy sekačky pro nezletilé osoby. Sekačka se smí předat (půjčit) pouze osobám, které jsou podrobně seznámeny s její obsluhou.
  - c) Nezapínejte sekačku, pokud se v blízkosti zdržují osoby, zejména děti, nebo domácí zvířata.
  - d) Se sekačkou pracujte klidně, s rozvahou a pouze při dobrém světle a podmínkách viditelnosti a neohrožujte ostatní! Pracujte opatrně!
  - e) Před použitím se musí zkontrolovat, zda přívodní a prodlužovací kabel nevykazují známky poškození nebo stárnutí. Sekačka na trávu se nesmí používat, pokud jsou kabely poškozeny nebo opotřebený.
  - f) Nepoužívejte poškozené kabely, spojky, vidlice a sekací hlavičky.
  - g) Při neopatrném používání sekačky mohou rotující sekací prvky způsobit zranění rukou a nohou. Motor se smí spouštět až tehdy, když se v blízkosti sekacích prvků nenacházejí ruce a nohy.
  - h) Pozor na zranění o zařízení, které slouží k odřezávání struny. Po výměně cívky se strunou nebo po prodloužení vlákna podržte sekačku nejprve v normální pracovní poloze, až potom ji zapněte.
  - i) Nikdy nepoužívejte kovové sekací prvky.
  - j) Používejte pouze originální náhradní díly.
  - k) Před prováděním veškerých prací na sekačce, před čištěním a přepravou vytáhněte vidlici ze zásuvky. Před údržbou, kontrolou poškození přívodního kabelu či opravou sekačky je nutné vždy vytáhnout vidlici ze zásuvky.
  - l) Pravidelně čistěte otvory pro chladicí vzduch na krytu motoru.
- ## 2) Údržba
- a) Po přerušení a ukončení práce: Odpojte vidlici! Proveďte údržbu sekačky (při odpojené vidlici): Provádějte pouze ty údržbářské práce, které jsou popsány v návodu k použití.
  - b) Děti musejí být pod dohledem, aby se zajistilo, že si s přístrojem nebudou hrát.
  - c) Všechny ostatní práce světe servisu.
  - d) Nikdy nepoužívejte kovové sekací prvky.
  - e) Ze sekací hlavičky se musí pravidelně odstraňovat namotaná tráva!
  - f) Sekací hlavičky se musí v krátkých intervalech pravidelně kontrolovat. Při zjevných změnách (vibrace, hluk) sekačku okamžitě vypněte. Pevně ji držte a přitlačte hlavičku k zemi, aby se zastavila, pak vytáhněte vidlici ze zásuvky. Zkontrolujte sekací hlavičku - pozornost věnujte trhlinám.
  - g) Poškozenou sekací hlavičku okamžitě nechte vyměnit i v případě zdánlivě nepatrných vlasových trhlín. Poškozenou sekací hlavičku neopravujte.
  - h) Pravidelně čistěte otvory pro chladicí vzduch na krytu motoru.
  - i) Plastové části čistěte vlhkým hadříkem. Mechanické čisticí přípravky by mohly umělou hmotu poškodit.
  - j) Sekačku nikdy nestříkejte proudem vody!
  - k) Sekačku ukládejte na suchém místě.
- ## 3) Obecné pokyny
1. Před použitím je nutné si přečíst návod k použití!
  2. Uživatel by si měl od prodejce nebo odborníka nechat předvést bezpečné zacházení se sekačkou.
  3. Před použitím se musí zkontrolovat, zda přívodní a prodlužovací kabel nevykazují známky poškození nebo stárnutí. Sekačka na trávu se nesmí používat, pokud jsou kabely poškozeny nebo opotřebený.
  4. Dojde-li k poškození kabelu během práce se sekačkou, musí se kabel okamžitě odpojit od sítě. Kabelu se nedotýkejte dříve, než bude odpojen od sítě.
  5. Nepoužívejte poškozené kabely, spojky, vidlice a sekací hlavičky.
  6. Pozor! Nebezpečí! Sekací prvky po vypnutí motoru dobíhají. Vzniká nebezpečí úrazů na prstech rukou a na nohou!
  7. Prodlužovací kabel držte tak, aby se nedostal do kontaktu s rotující nylovou strunou.
  8. V zájmu bezpečného provozu se doporučuje napájet sekačku přes proudový chránič s vybavovacím proudem max. 30 mA. Další informace vám sdělí elektroinstalatér.
  9. Před každým použitím sekačky se musí zkontrolovat její správná funkce a předepsaný, provozně bezpečný stav. Zejména je důležité zkontrolovat přívodní kabel a prodlužovací kabel, vidlici, spínač a sekací hlavičku.
  10. VAROVÁNÍ: Napájecí kabel tohoto trávnicku lze měnit pouze výrobce, služby zákazníkům nebo elektrikář.

11. Používejte pouze kabely, které odpovídají daným předpisům. Vidlice a spojky prodlužovacích kabelů musí být chráněny před odstříkující vodou. Sekačka se smí provozovat pouze s bezvadným ochranným zařízením, zvláštní pozornost je nutné věnovat pevnému usazení sekací hlavice.
12. Vidlici neodpojujte ze zásuvky tahem za kabel, ale za vidlici.
13. S prodlužovacím kabelem manipulujte vždy tak, aby se nepoškodil a netvořil vám překážky v chůzi.
14. Nepřetahujte prodlužovací kabel přes hrany, ostré nebo špičaté předměty, ani jej nelamte, např. pode dveřmi a v oknech.
15. Při přepravě sekačky na krátkou vzdálenost (např. na jiné místo) uvolněte spínač a odpojte vidlici.

#### 4) Pokyny pro použití

1. Při práci musí být namontován ochranný štít vyžínací hlavice a strunová sekačka natočena ochranným štítem k obsluze.
2. Při práci se sekačkou noste ochranné brýle nebo ochranu očí, plné boty s drsnou podrážkou, přiléhavé pracovní oblečení, rukavice a ochranu sluchu.
3. Sekačku na trávu držte vždy pevně oběma rukama - dbejte na stabilní a bezpečnou polohu.
4. V nepřehledném, hustě porostlém terénu pracujte se zvýšenou pozorností!
5. Sekačku nenechávejte stát za deště venku.
6. Nesekejte mokrou trávu! Sekačku nepoužívejte v dešti!
7. Pozor na nebezpečí sklouznutí na svazích nebo na nerovném terénu.
8. Svahy sekejte napříč sklonu. Pozor při otáčení!
9. Dejte pozor na pařezy a kořeny, o které můžete zakopnout!
10. Vyvarujte se používání trávníků na špatné povětrnostní podmínky, zejména pokud existuje riziko bouřky.
11. Vysoké otáčky sekačky a přírodní kabel v sobě skrývají zvýšené nebezpečí. Proto je nezbytné při práci se sekačkou dodržovat zvláštní bezpečnostní pokyny.
12. Uživatel by si měl od prodejce nebo odborníka nechat předvést bezpečné zacházení se sekačkou.
13. Tento přístroj není určený k používání osobami (včetně dětí), které mají snížené psychické, sensorické nebo duševní

schopnosti a / nebo které nemají dostatek zkušeností a / nebo nemají dostatek znalostí, s výjimkou případů, kdy na ně dohlíží osoba zodpovědná za jejich bezpečnost nebo je tato osoba poučila o používání tohoto přístroje.

14. V každém případě předejte spolu se sekačkou i návod k použití. Mladiství do 16 let nesmí přístroj používat.
15. Uživatel je zodpovědný za třetí osoby nacházející se v pracovní oblasti přístroje.
16. Osoby, které se sekačkou pracují, musí být zdravé, odpočínuté a v dobré kondici. Nezapomeňte na včasné přestávky v práci!  
- Se sekačkou nepracujte pod vlivem alkoholu, omamných látek či léků, které snižují schopnost rychlé reakce.
17. V okruhu 15 m se nesmí zdržovat ani další osoby / děti, ani zvířata, protože se od rotující sekací hlavice mohou odrážet kameny apod.

Důležité pokyny pro zachování záručních nároků:

- Udržujte vstupní vzduchové otvory v čistotě, aby se mohl motor chladit.
- Nepracujte se strunou delší, než jak nastavuje řezací břit.
- Používejte pouze strunu o průměru max. 1,4 mm a originální cívku (nejlépe naši originální strunu).
- Netlačte sekací hlavicí k zemi, tím brzdíte spuštěný motor.

#### 5. Před uvedením do provozu

##### Montáž ochranného krytu (obr. 2, 3 a 4)

Vložte ochranný kryt (10) do držáku na tělese vyžínáče tak, aby 2 držáky na ochranném krytu zapadly do příslušných držáků (obr. 2). Poté ochranný kryt připevněte k tělesu zastříhovače pomocí 2 šroubů (1.). Nakonec zajistěte okrajový válec posledními dvěma šrouby (2.) (obr. 3).



**Pozor:** Nebezpečí poranění o odřezávací nožik. (obrázek č. 4).

##### Ukazatel obvodu sekání/třmen na ochranu rostlin (obr. 1)

Třmen (7) na přední části sekačky se používá jak k ochraně rostlin, tak i jako ukazatel obvodu sekání: Řezací struna se pohybuje pouze v rámci délky sklopného třmenu. Sekačku lze ale provozovat volitelně i se zvednutým třmenem.

#### 6. Poznámky k nastavení (obr. 5, 6, 8, 9)

##### Nastavení přídatného ručního griffe (obr. 5)

Povolte šroub (2.) a nastavte optimální polohu přídatné rukojeti. Utažením šroubu se rukojeť fixuje.

## Nastavení délky trubky (obr. 5)

Otáčením šroubové objímky (4) ve směru hodinových ručiček ji povolte. Nastavte odpovídající dé ku trubky a šroubovou objímku (4) opět utáhněte proti směru hodinových ručiček.

## Nastavení úhlu řídítek (Obr. 6)

Se zatlačeným zajišťovacím mechanismem (6) lze úhel řídítek nastavit ve 3 polohách. Nastavte úhel, který je pro vaši práci nejpohodlnější. Ujistěte se, že řídítka pevně zapadla.

## Nastavení pro ořezávání hran (obr. 8 + 9)

Zatáhněte za zajišťovací mechanismus (3) směrem dozadu, aby se uvolnil - Držte objímku v zadní poloze a otáčejte horní rukojetí o 180°, dokud nezapadne (Obr. 8).

Pomocí ochranné lišty pro rostliny (7) jako podpěry můžete při tomto nastavení čistě zastříhnout okraje (Obr. 9).

## 7. Připojení sekačky (obr. 7)

Sekačky lze provozovat pouze na jednofázový střídavý proud. Jsou izolovány podle třídy II VDE 0700 a CEE 20. Před zapnutím sekačky zkontrolujte, zda napětí sítě souhlasí s provozním napětím, které je uvedeno na typovém štítku.

Minimální průřez vodičů prodlužovacího kabelu: 1,5 mm<sup>2</sup>

- Vidlice sekačky se zasune do spojky prodlužovacího kabelu.
- Pro odlehčení tahu prostrčte smyčku prodlužovacího kabelu otvorem v držadle a zachyťte kabel za hák pro odlehčení tahu.
- Po skončení práce přetáhněte smyčku dopředu přes hák a vytáhněte ji z držadla. Vytáhněte vidlici ze sítě.

## 8. Zapnutí a vypnutí (obr. 7)

Při spuštění sekačky na trávu:

- Zaujměte stabilní postoj.
- Uchopte sekačku do obou rukou.
- Stůjte zpřímá a sekačku držte volně.
- Nepokládejte výžinací hlavici na zem!
- Stiskněte spínač.
- Uvolněním spínače se sekačka vypíná. (Pozor! Výžinací hlavice dobíhá několik vteřin)

## 9. Sečení trávníku (obr. 10 + 11)

- Na malých plochách rovnoměrně přejíždějte sekačkou sem a tam - k sečení větších ploch není sekačka vhodná.
- Sekejte podle možností levou polovinou, pak se posečená tráva, prach a zvířené kamínky apod. odhazují dopředu, tedy směrem od obsluhy.
- Ideální pracovní podmínky dosáhnete, když budete sekačku držet se sklonem cca 30 stupňů doleva.
- Použijte okrajový válec a lištu na ochranu rostlin, abyste zabránili zbytečnému opotřebením struny (obr. 10 + 11).

## 10. Prodloužení řezného závitu (obr. 12 a 13)

Pravidelně kontrolujte, zda není nylonové lanko poškozeno a zda má stále délku určenou řezacím nožem. Pokud se výkon sekání snižuje: Zapněte spotřebič a podržte jej nad trávníkem. Poklepejte žací hlavou o zem. Šňůra se znovu nastaví poklepnáním, když je konec (konec) šňůry dlouhý (dlouhé) alespoň 2,5 cm. Pokud je/Jsou konec/konce vlasce kratší: Vypněte spotřebič a vytáhněte síťovou zástrčku. Stiskněte cívkou (15) tak daleko, jak to jde, a pevně zatáhněte za konec(y) nitě (12). Pokud není vidět žádný konec (konce) nitě - viz Výměna cívkou nitě. Pokud je šňůra delší, automaticky se při spuštění zkrátí na správnou délku.

**Upozornění:** Odstraňte zbytky trávy z žacího nože, aby nedošlo ke zhoršení účinku sekání.

**Upozornění:** Hrozí nebezpečí poranění o žací nůž.

## 11. Vyměňte cívkou nitě (obr. 14 a 15).

**VAROVÁNÍ:** Před prováděním jakýchkoli prací, úprav nebo údržby spotřebiče se ujistěte, že je spotřebič vypnutý a odpojený od elektrické sítě.

Nejprve spotřebič vypněte a vytáhněte síťovou zástrčku. Počkejte, až se nylonové vlákno zastaví. Poté stiskněte obě západky (14) na boku řezací hlavy a sejměte kryt řezací hlavy (13) směrem nahoru (obr. 14). Vyměňte prázdnou cívkou nitě a vložte novou cívkou (15) tak, aby jeden konec nitě vyčníval z výstupního očka (16) na každé straně řezací hlavy (obr. 15). Ujistěte se, že je pružina (18) řádně usazena pod cívkou nitě. Poté přitlačte kryt zpět. Obě západky musí správně zapadnout.

## 12. Poruchy

- **Spotřebič nefunguje:** Zkontrolujte, zda je v zásuvce proud (např. vyzkoušejte jinou zásuvku nebo použijte zkoušečku napětí). Pokud spotřebič nefunguje ani po připojení do zásuvky s napájením, zašlete jej do našeho centrálního servisu nebo do autorizovaného odborného servisu, aniž byste jej demontovali.
- **V cívkou nitě mizí řezná nit:** Vyměňte cívkou s nití, protáhněte konec nitě očkem a cívkou znovu vložte. Pokud byla nylonová nit spotřebována, vložte novou cívkou.

Ostatní závady na spotřebiči neopravujte sami, ale nechte je opravit pouze autorizovaným odborníkem.

**Poznámka:** Výrobce neodpovídá za škody na majetku nebo zranění osob způsobené neoprávněnou osobou provádějící opravu nebo nesprávnou manipulací s přístrojem.

## 13. Úložiště

- Spotřebič důkladně vyčistěte, zejména otvory pro chladicí vzduch.
- K čištění nepoužívejte vodu.
- Spotřebič skladujte na suchém a bezpečném místě. Chraňte před neoprávněným použitím (např. dětmi).

## 14. Opravárenský servis

Opravy elektrického nářadí smí provádět pouze kvalifikovaný elektrikář. Při odesílání k opravě popište zjištěnou závadu.

## 15. Likvidace a ochrana životního prostředí

Vysloužilou pilu odevzdejte na sběrném místě k odborné likvidaci. Odstrihněte přívodní elektrický kabel, aby se zamezilo zneužití pily. Nevyhazujte zařízení do komunálního odpadu, ale v rámci ochrany životního prostředí jej odevzdejte na sběrném místě pro elektrická zařízení. O adresách a otevíracích časech se informujte na obecním úřadě. Na příslušných sběrných místech odevzdejte rovněž balicí materiály a opotřebované díly příslušenství.



**Pouze pro země EU**

**Ne vyhazujte elektrické nářadí do komunálního odpadu!**

Podle evropské směrnice 2012/91/ES o odpadních elektrických a elektronických zařízeních (OEEZ) a podle jejího převedení do národního práva se musí opotřebované elektrické nářadí shromažďovat odděleně a odevzdat k ekologickému zpracování.

Alternativa recyklace k požadavku zpětného zaslání: Majitel elektrického nářadí je v případě likvidace alternativně místo zpětného zaslání povinen spoluúčastí na odborném zhodnocení. Vysloužené zařízení lze rovněž odevzdat na sběrném místě, které provede likvidaci ve smyslu národních právních předpisů o recyklaci a nakládání s odpady. Netýká se součástí příslušenství a pomocných prostředků bez elektrických součástí

## 16. Náhradní díly

Pokud potřebujete příslušenství nebo náhradní díly, obraťte se na naše servisní oddělení.

Při práci s tímto spotřebičem nepoužívejte žádné jiné příslušenství než to, které doporučuje naše společnost.

V opačném případě může dojít k vážnému zranění obsluhy nebo okolostojících osob v blízkosti nebo k poškození spotřebiče.

Při objednávání náhradních dílů je třeba uvést následující informace:

- Typ spotřebiče
- Číslo položky spotřebiče

<b>OBSAH</b>	<b>Strana</b>
<b>Ilustrácie</b>	1 - 6
<b>Ilustrácia a vysvetlenie piktogramov</b>	7 - 9
<b>1. Zamýšľané použitie</b>	SK - 2
<b>2. Technické údaje</b>	SK - 3
<b>3. Všeobecné bezpečnostné pokyny</b>	SK - 3
<b>4. Bezpečnostné pokyny</b>	SK - 3
1) Správne a bezpečné používanie	
2) Údržba	
3) Všeobecné informácie	
4) Aplikačné poznámky	
<b>5. Pred uvedením do prevádzky</b>	SK - 5
Montáž	
Montáž ochranného krytu	
<b>6. Príprava vyžinača na použitie</b>	SK - 5
Nastavenie prídavného ručného grilovania	
Nastavenie dĺžky rúrky	
Nastavenie uhla riadidiel	
Nastavenie pre orezávanie hrán	
<b>7. Prípojenie kosačky</b>	SK - 6
<b>8. Zapnutie a vypnutie</b>	SK - 6
<b>9. Kosenie trávnikov</b>	SK - 6
<b>10. Predĺžte reznú niť</b>	SK - 6
<b>11. Vymeňte cievku nite</b>	SK - 6
<b>12. Poruchy</b>	SK - 6
<b>13. Úložisko</b>	SK - 6
<b>14. Služba opravy</b>	SK - 6
<b>15. Likvidácia odpadu a ochrana životného prostredia</b>	SK - 7
<b>16. Náhradné diely</b>	SK - 7
<b>Záručné podmienky</b>	
<b>Vyhĺásenie o zhode</b>	
<b>Služba</b>	

## 1. Zamýšľané použitie

Zariadenia sú určené výlučne na kosenie okrasných trávnikov, t. j. okrajov trávnikov. Akékoľvek iné použitie alebo použitie nad rámec tohto účelu, napr. kosenie podrastu, nie je v súlade s určeným použitím. Výrobca/ dodávateľ nezodpovedá za prípadné škody z toho vyplývajúce. Riziko nesie výlučne používateľ. Použitie na určený účel zahŕňa aj dodržiavanie návodu na použitie a dodržiavanie podmienok kontroly a údržby. Návod na použitie vždy uchovávajte na mieste používania spotrebiča.

### Zvyškové riziká

Aj keď sa prístroj používa správne, vždy existuje určité zvyškové riziko, ktoré nemožno vylúčiť. Z typu a konštrukcie spotrebiča možno odvodiť nasledujúce potenciálne riziká:

- Kontakt s nechránenou časťou zariadenia na rezanie závitov (poranenie pri rezaní)
- Kontakt s reznou niťou počas prevádzky (rezanie)
- Kontakt s vymrštenými časťami reznej niťe, rezným materiálom a inými materiálmi (rezné poranenie, tupé poranenie)
- Strata sluchu, ak sa počas práce nepoužíva požadovaná ochrana sluchu (poškodenie sluchu)
- Kontakt s elektrickým prúdom v dôsledku poškodeného alebo prerezaného privodného kábla (úraz elektrickým prúdom)
- Škodlivé emisie z rezaného materiálu a rezných častíc.

Ak sa nedodržia pokyny uvedené v návode na použitie, môže dôjsť k ďalším zvyškovým rizikám v dôsledku nesprávneho používania.

Výrobok je určený na používanie osobami vo veku od 14 rokov a ak výrobok používajú deti vo veku od 8 rokov alebo osoby so zníženými fyzickými, zmyslovými alebo duševnými schopnosťami alebo s nedostatkom skúseností a znalostí, musia byť pod dohľadom alebo musia byť poučené o bezpečnom používaní spotrebiča a musia rozumieť nebezpečenstvám, ktoré s tým súvisia. Deti sa so spotrebičom nesmú hrať. Čistenie a užívateľskú údržbu nesmú vykonávať deti bez dozoru.

Deti by mali byť pod dohľadom, aby sa zabezpečilo, že sa so spotrebičom nebudú hrať.

Napriek špecifickým bezpečnostným opatreniam, bezpečnostným pokynom a dodatočným bezpečnostným predpisom uvedeným v návode na obsluhu však pretrvávajú niektoré zvyškové riziká, ako napríklad neúmyselné spustenie výrobku. Pri nedodržaní pokynov uvedených v návode na použitie môžu v dôsledku nesprávneho používania vzniknúť ďalšie zvyškové riziká.

### Varovanie!

Dlhodobé používanie nástroja vystavuje používateľa nárazom, ktoré môžu viesť k ochoreniu bielych prstov (Raynaudov syndróm) alebo syndrómu karpálneho tunela.

Toto ochorenie znižuje schopnosť ruky vnímať a regulovať teplotu, spôsobuje znečlivenie a pocit tepla a môže viesť k poškodeniu nervov a krvného obehu a odumretiu tkaniva.

Nie sú známe všetky faktory, ktoré vedú k ochoreniu bielych prstov, ale ako faktory vzniku ochorenia bielych prstov sa uvádzajú chladné počasie, fajčenie a choroby, ktoré ovplyvňujú cievy a krvný obeh, ako aj vysoké alebo dlhodobé vystavenie nárazom. Aby ste znížili riziko ochorenia bielych prstov a syndrómu karpálneho tunela, zväžte nasledujúce opatrenia:

- Noste rukavice a majte ruky v teple.
- Náradie dobre udržiavajte. Náradie s uvoľnenými komponentmi alebo poškodenými či opotrebovanými tlmičmi má tendenciu viac vibrovať.
- Rukoväť držte vždy pevne, ale nestláčajte ju neustále nadmerným tlakom. Robte si dostatok prestávok.

Všetky vyššie uvedené opatrenia nemôžu odstrániť riziko vzniku choroby bielych prstov alebo syndrómu karpálneho tunela. Dlhodobým a pravidelným používateľom sa preto odporúča pozorne sledovať stav svojich rúk a prstov. V prípade výskytu niektorého z uvedených príznakov sa okamžite poraďte s lekárom.

# Strunová kosačka

## 2. Technické údaje

Model	HERT-I-4530	
Menovité napätie	V~	230
Menovitá frekvencia	Hz	50
Menovitý výkon	W	450
Voľnobežné otáčky $n_0$	$\text{min}^{-1}$	8.800
Šírka rezu	mm	300
Rúbka nylonu	mm	1,4
Vinutie	m	2 x 4
Navíjanie	Celková automatika	
Hmotnosť	kg	2,5
Hladina akustického tlaku $L_{pA}$ (EN 50636-2-91:2014)	dB(A)	82,9 $K=2,5$ dB (A)
Nameraná hladina akustického výkonu (EN 50636-2-91:2014)	dB(A)	91,9 $K=2,1$ dB (A)
Zaručená hladina akustického výkonu (EN 50636-2-91:2014)	dB(A)	96
Vibrácie sa rezné vlákno	$\text{m/s}^2$	4,1 $K=1,5$ $\text{m/s}^2$

Odrušené podľa EN 55014 a EN 61000

Ochranná trieda II/VDE 0700

Technické zmeny zostávajú výhradne v práve výrobcu.

Prístroje sú skonštruované podľa predpisov, EN 60335-1, EN 60335-2-91, a zodpovedajú úplne predpisom Zákona o bezpečnosti prístrojov a výrobkov.

## 3. Základné bezpečnostné predpisy

Údaje o emisii hluku podľa zákona o bezpečnosti výrobkov (ProdSG) príp. smernice ES o strojových zariadeniach: Hladina akustického tlaku na pracovisku môže presiahnuť 80 dB (A). V takom prípade je potrebné vykonať opatrenia na ochranu užívateľa proti hluku (napr. nosenie ochrany sluchu).

 **Pozor:** Ochrana proti hluku! Pri spustení do prevádzky dodržujte regionálne predpisy.

Pozor: Pri použití elektrických nástrojov je nutné dodržiavať zásady bezpečnosti proti elektrickým úrazom a proti požiarom. Prečítajte si a vezmite do úvahy všetky tieto pokyny skôr, než daný elektrický nástroj použijete. Bezpečnostné pokyny dobre uschovajte.

Kosačky sú konštruované podľa posledného stavu techniky a uznávaných bezpečnostno-technických pravidiel. Aj napriek tomu sa môžu pri ich použití vyskytnúť situácie ohrozujúce zdravie a život užívateľa alebo tretích osôb, príp. poškodzujúce kosačku a ďalšie vecné hodnoty.

Kosačky sa smú používať iba v technicky bezchybnom stave, ako aj v súlade s určením, bezpečnostnými pokynmi a pokynmi týkajúcimi sa možných nebezpečí pri nedodržaní návodu

na použitie. Hlavne je nutné neodkladne (nechae) odstrániť všetky poruchy, ktoré negatívne ovplyvňujú bezpečnosť!

Pozorne si prečítajte tento návod na použitie. V každom prípade dodržujte pokyny ohľadne ožných nebezpečí a bezpečnostné pokyny.

Nedodržanie týchto pokynov môže mať za následok ohrozenie života. V každom prípade je nevyhnutné dodržiavať predpisy o úrazovej prevencii. Prečítajte si ich pred použitím tejto kosačky.

## 4. Bezpečnostné pokyny

 **Pozor:** V každom prípade dodržujte pokyny ohľadne ožných nebezpečí a bezpečnostné pokyny.

Prečítajte si ich pred použitím tejto kosačky. Návod na obsluhu uschovávajte na mieste použitia kosačky.

### 1) Pokyny pre bezpečné použitie

- Pri práci s kosačkou noste ochranné okuliare, alebo ochranu očí, plnú obuv s drsnou podrážkou, priliehavé pracovné oblečenie, rukavice a ochranu sluchu.
- Zákaz obsluhy kosačky pre neploleté osoby. Kosačka sa smie predať (požičať) len osobám, ktoré sú podrobne oboznámené s jej obsluhou.

- c) Nezapínajte kosačku pokiaľ sa v blízkosti zdržujú osoby, hlavne deti, alebo domáce zvieratá
- d) S kosačkou pracujte kľudne, s rozvahou a len pri dobrom svetle a podmienkach viditeľnosti a neohrozujte ostatných! Pracujte opatrne!
- e) Pred použitím sa musí skontrolovať, či prívodný a predĺžovací kábel nevykazuje známky poškodenia, alebo stárnutia. Kosačka na trávu sa nesmie používať, pokiaľ sú káble poškodené alebo opotrebované.
- f) Nepoužívajte poškodené káble, spojky, zástrčky a sekacie hlavice.
- g) Pri neopatrnom používaní kosačky môžu rotujúce sekacie prvky spôsobiť zranenie rúk a nôh. Motor sa smie spustiť až vtedy, keď sa v blízkosti sekacích prvkov nenachádzajú ruky a nohy.
- h) Pozor na zranenie o zariadenie, ktoré slúži k odrezávaniu vlákna. Po výmene cievky s vláknom, alebo po predĺžení vlákna podržte kosačku najprv v normálnej polohe, až potom ju zapnite.
- i) Nikdy nepoužívajte kovové sekacie prvky. Používajte iba originálne náhradné diely.
- j) Pred začatím akejkoľvek práce na kosačke, pred čistením a prepravou vytiahnite zástrčku zo zásuvky. Pred spustením, čistením, alebo kontrolou elektrickej prípojky prístroja je potrebné prístroj vypnúť a vytiahnuť zástrčku zo zásuvky.
- k) V prípade potreby vyčistite otvory pre chladiaci vzduch na kryte motora.
- g) Poškodenú sekáciu hlavice okamžite nechajte vymeniť - v prípade zdanlivo nepatrných vlasových trhlin. Poškodenú sekáciu hlavice neopravujte.
- h) V prípade potreby vyčistite otvory pre chladiaci vzduch na kryte motora.
- i) Plastové časti čistite vlhkou handrou. Mechanické čistiace prípravky by mohli umelú hmotu poškodiť.
- j) Kosačku nikdy nečistite prúdom vody.
- k) Kosačku skladujte na suchom mieste.

### 3) Obecné pokyny

1. Pred použitím prístroja si pozorne prečítajte návod na obsluhu.
2. Užívateľ by si mal od predajcu alebo odborníka nechať vyčistiť bezpečné zaobchádzanie s kosačkou.
3. Pred použitím sa musí skontrolovať, či prívodný a predĺžovací kábel nevykazuje známky poškodenia, alebo stárnutia. Kosačka na trávu sa nesmie používať, pokiaľ sú káble poškodené alebo opotrebované.
4. Ak dôjde k poškodeniu kábla v priebehu práce, musí sa kábel okamžite odpojiť od siete. Kábla sa nedotýkajte skôr, než bude odpojený od siete.
5. Nepoužívajte poškodené káble, spojky, zástrčky a sekacie hlavice.
6. Pozor! Nebezpečenstvo! Sekacie prvky po vypnutí motora dobiehajú. Vzniká nebezpečenstvo úrazu na prstoch rúk a nôh!
7. Predĺžovací kábel držte tak, aby sa nedostal do kontaktu s rotujúcim plastovým vláknom.
8. Zástrčka musí byť vybavená ochranným spínačom proti chybnému prúdu, prípadne sa musí tento spínač zapojiť do prívodu. Ďalšie informácie vám poskytne elektroinštalatér. V záujme bezpečného použitia sa doporučuje zapájať kosačku cez ochranné zariadenie (RCD) s chybným prúdom do 30mA.
9. Pred každým použitím kosačky sa musí skontrolovať jej správna funkcia a predpísaný, prevádzkovo-bezpečný stav. Hlavne je dôležité skontrolovať prívodný kábel a predĺžovací kábel, zástrčku, spínač a sekáciu hlavice.
10. VAROVANIE: Napájací kábel tohto trávnikovo možno meniť iba výrobca, služby zákazníkom alebo elektrikár.
11. Používajte iba káble, ktoré zodpovedajú daným predpisom. Zástrčka a spojky predĺžovacích káblov musia byť chránené pred striekajúcou vodou. Kosačka sa smie pou-

### 2) Údržba

- a) Po prerušení a ukončení práce: Odpojte zástrčku! Urobte údržbu kosačky (pri odpojenej zástrčke): Vykonávajte iba tie údržbové práce, ktoré sú popísané v návode na použitie.
- b) Na deti je potrebné dohliadať, aby sa zaistilo, že sa s prístrojom nebudú hrať.
- c) Všetky ostatné práce zverte servisu.
- d) Nikdy nepoužívajte kovové sekacie prvky.
- e) Zo sekacej hlavy sa musí pravidelne odstrániť tráva.
- f) Sekacia hlava sa musí v krátkych intervaloch pravidelne kontrolovať. Pri zjavných zmenách (vibrácia, hluk) kosačku okamžite vypnite a pevne uchopte. Prítlačte ju k zemi, aby sa zastavila hlavica, potom odpojte zástrčku. Skontrolujte sekáciu hlavice - pozornejšie venujte trhlínám.



- žíva len so spoľahlivým ochranným zariadením, zvláštnu pozornosť je treba venovať pevnému usadeniu sekacej hlavice.
- Zástrčku neodpojujte zo zásuvky, akom za kábel, ale za zástrčku.
  - S predlžovacím káblom manipulujte vždy tak, aby sa nepoškodil a netvoril vám prekážky pri práci.
  - Neposúvajte predlžovací kábel cez hrany, ostré alebo špicaté predmety, ani ho nelámate, napr. pod dverami a v oknách.
  - Pri preprave kosačky na krátku vzdialenosť (napr. na iné miesto) uvoľnite spínač a odpojte zástrčku.

#### 4) Pokyny na použitie

- Ochranný kryt musí byť pri spúšťaní kosačky na strane tela.
- Pri práci s kosačkou noste ochranné okuliare, alebo ochranu očí, plnú obuv s drsnou podrážkou, priliehavé pracovné oblečenie, rukavice a ochranu sluchu.
- Kosačku na trávu držte pevne obidvoma rukami - dbajte na stabilnú a bezpečnú polohu.
- V neprehľadnom, hustom, zarastenom teréne pracujte so zvýšenou pozornosťou!
- Kosačku nenechávajte stáť vonku na daždi.
- Nekoste mokrú trávu! Kosačku nepoužívajte v daždi!
- Pozor na nebezpečenstvo zošmyknutia na svahoch, alebo nerovných terénoch.
- Svahy kose naprieč sklonu. Pozor pri otáčaní!
- Dávajte pozor na kmene a korene, na ktorých sa môžete potknúť.
- Vyvarujte sa používania trávnikov na zlé poveternostné podmienky, najmä ak existuje riziko búrky.
- Vysoké otáčky kosačky a prírodný kábel v sebe skrývajú zvláštnu nebezpečenstvo. Preto je potrebné pri práci s kosačkou dodržiavať zvláštne bezpečnostné pokyny.
- Užívateľ by si mal od predajcu alebo odborníka nechať predviesť bezpečné zaobchádzanie s kosačkou.
- Tento prístroj nie je určený pre obsluhu osobami (vrátane detí) so zníženými fyzickými, motorickými alebo psychickými schopnosťami a / alebo ktoré nemajú dostatok skúseností a / alebo znalostí s výnimkou prípadov, kedy na takéto osoby dohliada osoba zodpovedná za ich bezpečnosť alebo dostali od takejto osoby inštrukciú, ako tento prístroj používať.

- V každom prípade predajte spolu s kosačkou aj návod na použitie. Mladiství pod 16 rokov nesmú prístroj používať.
- Užívateľ je zodpovedný za tretiu osobu nachádzajúcu sa v pracovnej oblasti prístroja.
- Osoby, ktoré s kosačkou pracujú, musia byť zdravé, oddychnuté a v dobrej kondícii. Nezabudnite na prestávky pri práci. S kosačkou nepracujte pod vplyvom alkoholu, alebo omamných látok.
- V okruhu 15m sa nesmú zdržovať ani ďalšie osoby/deti, ani zvieratá, pretože od rotujúcej hlavice sa môžu odraziť kamene apod.

Dôležité pokyny pre zachovanie záručných nárokov:

- Udržujte vstupné vzduchové otvory v čistote, aby sa mohol motor chladiť.
- Nepracujte s vláknom dlhším, než ako nastavuje rezací bríl.
- Používajte iba špeciálne prvky a originálne cievky o priemere max. 1,4 mm (najlepšie naše originálne vlákno).
- Netlačte sekáciu hlavu k zemi, tým ubrzdíte spustený motor.
- Predchádzajte nárazom sekacej hlavice o tvrdý podklad, inak stratí hriadel motora vyváženosť.

#### 5. Pred uvedením do prevádzky

##### Montáž ochranného krytu (obrázok č. 2, 3 + 4)

Vložte ochranný kryt (10) do držiaka na skrinu vyžinača tak, aby 2 držiaky na ochrannom kryte zapadli do príslušných držiakov (obr. 2). Potom ochranný kryt upevnite na puzdro vyžinača pomocou 2 skrutiek (1.). Nakoniec zaistite okrajový valec poslednými dvoma skrutkami (2.) (obr. 3).



**Pozor:** O orezávací nôž sa môžete poraniť (obr. 4).

##### Ukazovateľ okruhu rezu/oblúk na ochranu rastlín (obr. 1)

Oblúk (7) na čelnej strane vyžinača slúži nielen ako oblúk na ochranu rastlín, ale aj ako ukazovateľ okruhu rezu: Vyžinacia struna sa pohybuje iba v rámci dĺžky oblúka sklopeného nadol. Vyžinač je však možné voľiteľne prevádzkovať s oblúkom vykloneným nahor.

#### 6. Príprava vyžinača na použitie (obr. 5, 6, 8, 9)

##### Nastavenie prídavného ručného grilovania (obr. 5)

Uvoľnite skrutku (2.) a nastavte optimálnu polohu prídavnej ručnej rukoväte. Rukoväť sa xuje dotiahnutím skrutky.

##### Nastavenie dĺžky rúrky (obr. 5)

Otáčaním objímky skrutky (4) v smere hodinových ručičiek ju uvoľnite. Nastavte vhodnú dĺžku rúrky a skrutkovú objímku (4) znovu utiahnite proti smeru hodinových ručičiek.

## Nastavenie uhla riadiel (obr. 6)

Po zatlačení aretačného mechanizmu (6) je možné nastaviť uhol riadiel do 3 polôh. Nastavte uhol, ktorý je pre vašu prácu najpohodnejší. Uistite sa, že tyč pevne zapadá.

## Nastavenie pre orezávanie hrán (obr. 8 + 9)

Zatiahnite za blokovací mechanizmus (3) dozadu, aby sa uvoľnil - Držte objímku v zadnej polohe a otočte hornú rukoväť o 180°, kým nezapadne (obr. 8). Pomocou lišty na ochranu rastlín (7) ako opory môžete s týmto nastavením čisto orezávať okraje (obr. 9).

## 7. Pripojenie kosačky (obr. 7)

Kosačka sa môže prevádzkovať len na jednofázovom striedavom prúde. Sú izolované podľa triedy II VDE 0700 a CEE 20. Pred zapnutím kosačky skontrolujte, či napätie siete súhlasí s prevádzkovým napätím, ktoré je uvedené na výkonovom štítku.

Minimálne prierezy predlžovacieho kábla: 1,5 mm<sup>2</sup>

- Zástrčka kosačky sa zasunie do spojky predlžovacieho kábla.
- Po odľahčení ahu prestrčte slučku predlžovacieho kábla otvorom v držadle a položte ju na hák pre odľahčenie ahu (10).
- Po skončení práce pretiahnite slučku dopredu cez hák a vytiahnite ju z držadla. Vytiahnite sie ovú zástrčku.

## 8. Zapnutie a vypnutie (obr. 7)

Pri spúštaní kosačky na trávu:

- Zaujmite stabilný postoj.
- Uchopte kosačku obidvoma rukami.
- Stojte priamo a kosačku držte voľne.
- Nekládte sekáciu hlavu na zem!
- Stisnite spínač (1).
- Opätovným stisnutím spínača sa kosačka vypína.

## 9. Kosenie trávnikov (obr. 10 + 11)

- Na malých plochách rovnomerne prechádzajte kosačkou sem a tam - na kosenie väčších plôch kosačka nie je vhodná.
- Koste podľa možnosti ľavou polovicou, tak sa posekaná tráva, prach a drobné kamienky apod. odhadzujú dopredu, teda smerom od obsluhy.
- Ideálne pracovné podmienky dosiahnete, keď budete kosačku držať so sklonom cca 30 stupňov doľava.
- Používajte okrajový valec a lištu na ochranu rastlín, aby ste zabránili zbytočnému opotrebovaniu struny (obr. 10 + 11).

## 10. Predĺžte reznú niť (obr. 12 + 13)

Pravidelne kontrolujte, či nie je nylonový vlasec poškodený a či je jeho dĺžka stále taká, akú určuje rezací nôž. Ak sa zníži výkon kosenia: Zapnite spotrebič a podržte ho nad trávnikom. Poklepte reznou hlavou o zem. Šnúra sa opätovne nastaví poklepaním, keď je koniec (konce) šnúry dlhý (dlhé) aspoň 2,5 cm. Ak je koniec (konce) vlasca kratší (kratsšie): Vypnite spotrebič, vytiahnite sieťovú zástrčku. Stlačte cievku (15) tak ďaleko, ako

to len pôjde, a pevne zatiahnite za koniec(-y) nite (12). Ak nie je viditeľný žiadny koniec (konce) nite - pozrite si časť Výmena cievky nite.

Ak je šnúra dlhšia, pri spustení sa automaticky skráti na správnu dĺžku.

**Upozornenie:** Odstráňte odrezky trávy zo žacieho noža, aby sa nezhoršil účinok kosenia.

**Upozornenie:** Hrozí nebezpečenstvo poranenia od rezacieho noža.

## 11. Vymeňte cievku nite (obr. 14 + 15)

 **VAROVANIE:** Pred vykonávaním akýchkoľvek prác, úprav alebo údržby spotrebiča sa uistite, že je spotrebič vypnutý a odpojený od elektrickej siete.

Najprv spotrebič vypnite a vytiahnite sieťovú zástrčku. Počkajte, kým sa nylonové vlákno zastaví. Potom stlačte obe západky (14) na bočnej strane reznej hlavy a odstráňte kryt reznej hlavy (13) smerom nahor (obr. 14). Vyberte prázdnu cievku s niťou a vložte novú cievku (15) tak, aby jeden koniec nite vyčnieval z výstupného očka (16) na každej strane reznej hlavy (obr. 15). Uistite sa, že pružina (18) je správne uložená pod cievkou na závit. Potom kryt zatlačte späť. Obe západky musia správne zapadnúť.

## 12. Poruchy

- **Spotrebič nefunguje:** Skontrolujte, či je napájanie k dispozícii (napr. vyskúšaním inej zásuvky alebo použitím skúšačky napätia). Ak spotrebič nefunguje po pripojení do zásuvky s elektrickým prúdom, pošlite ho do nášho centrálného servisu alebo do autorizovaného odborného servisu bez toho, aby ste ho demonstrovali.
- **Rezná niť mizne v cievke nite:** Odstráňte cievku s niťou, prestrčte koniec nite cez očko a znovu vložte cievku. Ak sa nylonová niť spotrebovala, vložte novú cievku.

Ostatné poruchy na spotrebiči neopravujte sami, ale nechajte ich opraviť iba autorizovaným odborníkom.

**Upozornenie:** Výrobca nezodpovedá za škody na majetku alebo zranenia osôb spôsobené neoprávnenou osobou vykonávajúcou opravu prístroja alebo nesprávnou manipuláciou s prístrojom.

## 13. Úložisko

- Spotrebič dôkladne vyčistite, najmä otvory na chladiaci vzduch.
- Na čistenie nepoužívajte vodu. Spotrebič skladujte na suchom a bezpečnom mieste. Chráňte pred neoprávneným použitím (napr. deťmi).

## 14. Služba opravy

Opravy elektrického náradia môže vykonávať len kvalifikovaný elektrikár. Pri odosielaní na opravu popíšte zistenú poruchu.

## 15. Likvidácia a ochrana životného prostredia

Ak prístroj doslúžil, odovzdajte ho odbornú likvidáciu. Rozstrihnite sieťový kábel, aby ste zabránili zneužitiu. Prístroj nelikvidujte spolu s domovým odpadom. V záujme ochrany životného prostredia ho odovzdajte v zbernom stredisku pre elektrické prístroje. Informácie o adrese a otváracích hodinách vám podá kompetentné vedenie obce. V určených zberných strediskách odovzdajte aj obalové materiály a opotrebované časti príslušenstva.



**Platí iba pre krajiny EÚ**

**Elektrické nástroje nehádzte do domového odpadu!**

V súlade s európskou smernicou 2002/96/ES o odpade z elektrických a elektronických zariadení musia byť použité elektrické prístroje zbierané samostatne a odovzdané na ekologickú recykláciu.

Alternatíva recyklácie voči požiadavke spätného zaslania:

Vlastník elektrického prístroja je alternatívne k spätnému zaslaniu zaviazaný spolupracovať pri odbornom zhodnotení v prípade zrieknutia sa vlastníctva. Starý prístroj je možné vrátiť do príslušného strediska, kde sa vykoná likvidácia v zmysle národného zákona o recyklácii a zákona o odpade. Netýka sa to častí príslušenstva starých prístrojov a pomocných prostriedkov bez elektrických súčiastok.

## 16. Náhradné diely

Ak potrebujete príslušenstvo alebo náhradné diely, kontaktujte naše servisné oddelenie.

Pri práci s týmto spotrebičom nepoužívajte žiadne iné príslušenstvo ako to, ktoré odporúča naša spoločnosť. V opačnom prípade môže obsluha alebo okolostojace osoby v blízkosti utrpieť vážne zranenia alebo môže dôjsť k poškodeniu spotrebiča.

Pri objednávaní náhradných dielov je potrebné uviesť nasledujúce informácie:

- Typ spotrebiča
- Číslo položky spotrebiča

<b>TARTALOMJEGYZÉK</b>	<b>Oldal</b>
<b>Illusztrációk</b>	1 - 6
<b>A piktogramok illusztrációja és magyarázata</b>	7 - 9
<b>1. Rendeltetésszerű használat</b>	HU - 2
<b>2. Műszaki adatok</b>	HU - 3
<b>3. Általános biztonsági utasítások</b>	HU - 3
<b>4. Biztonsági utasítások</b>	HU - 3
1) Helyes és biztonságos használat	
2) Karbantartás	
3) Általános információk	
4) Alkalmazási megjegyzések	
<b>5. Üzembe helyezés előtt</b>	HU - 5
Összeszerelés	
A védőburkolat összeszerelése	
<b>6. A beállításra vonatkozó megjegyzések</b>	HU - 5
A kiegészítő kézi griffe beállítása	
A cső hosszának beállítása	
A kormányszög beállítása	
Beállítás az élvágáshoz	
<b>7. A készülék csatlakoztatása</b>	HU - 6
<b>8. Be-, kikapcsolás</b>	HU - 6
<b>9. Gyep szélezése</b>	HU - 6
<b>10. Húzza ki a vágószálat</b>	HU - 6
<b>11. Cserélje vissza a cérmatekeresztet (</b>	HU - 6
<b>12. Üzemzavarok</b>	HU - 7
<b>13. Tárolás</b>	HU - 7
<b>14. Javítási szolgáltatás</b>	HU - 7
<b>15. Ártalmatlanítás és környezetvédelem</b>	HU - 7
<b>16. Pótalkatrészek</b>	HU - 7
<b>Garanciális feltételek</b>	
<b>Megfelelőségi nyilatkozat</b>	
<b>Szolgáltatás</b>	

## 1. Rendeltetésszerű használat

A készülékeket kizárólag díszfűnyírásra, azaz gyepszegélyek vágására szánják. Bármilyen más vagy ezen túli használat, pl. aljnövényzet vágása, nem felel meg a rendeltetésszerű használatnak. A gyártó/szállító nem vállal felelősséget az ebből eredő károkért. A kockázatot kizárólag a felhasználó viseli. A rendeltetésszerű használat magában foglalja a használati utasítás betartását, valamint az ellenőrzési és karbantartási feltételek betartását is. A használati utasítást mindig tartsa a készülék felhasználási helyén.

### Maradék kockázatok

Még a készülék helyes használata esetén is mindig van egy bizonyos maradék kockázat, amelyet nem lehet kizárni. A készülék típusából és kialakításából a következő lehetséges veszélyek vezethetők le:

- A menetvágó eszköz nem védett részével való érintkezés (vágási sérülés)
- A vágószállal való érintkezés működés közben (vágás)
- A vágószál, a vágóanyag és más anyagok kidobott részeivel való érintkezés (vágási sérülés, tompa sérülés)
- Halláskárosodás, ha a munka során nem használnak előírt fülvédőt (halláskárosodás)
- Elektromos árammal való érintkezés hibás vagy elvágott tápkábel miatt (áramütés)
- A vágott anyagból és a vágási részecskékből származó káros kibocsátások.

Ha nem tartja be a használati útmutatóban foglalt utasításokat, a nem megfelelő használat miatt egyéb maradványkockázatok is fennállhatnak.

A terméket 14 éves vagy annál idősebb személyeknek szánták, és ha a terméket 8 éves vagy annál idősebb gyermekek vagy csökkent fizikai, érzékszervi vagy szellemi képességekkel rendelkező, illetve tapasztalat és ismeretek hiányában lévő személyek használják, akkor felügyelni vagy oktatni kell őket a készülék biztonságos használatára, és meg kell értetni velük a vele járó veszélyeket. A gyermekek nem játszhatnak a készülékkel. A tisztítást és a felhasználói karbantartást gyermekek felügyelet nélkül nem végezhetik.

A gyermekeket felügyelni kell, hogy ne játszzanak a készülékkel.

A használati utasításban említett különleges biztonsági intézkedések, biztonsági utasítások és kiegészítő biztonsági előírások ellenére azonban továbbra is fennmaradnak bizonyos maradék kockázatok, mint például a termék véletlenszerű beindítása. Ha nem tartják be a használati útmutatóban foglalt utasításokat, a nem megfelelő használat miatt egyéb maradványkockázatok is fennállhatnak.

### Figyelem!

A szerszám hosszan tartó használata olyan áramütéseknek teszi ki a felhasználót, amelyek fehér ujj betegséghez (Raynaud-szindróma) vagy kéztőalagút-szindrómához vezethetnek.

Ez az állapot csökkenti a kéz hőmérsékletérzékelési és -szabályozási képességét, zsibbadást és hőérzetet okoz, és ideg- és keringési károsodáshoz, valamint szövetelhaláshoz vezethet.

Nem ismert minden olyan tényező, amely a fehér ujjak betegségéhez vezet, de a hideg időjárás, a dohányzást és az ereket és a vérkeringést befolyásoló betegségeket, valamint a nagy vagy hosszan tartó sokkhatásnak való kitettséget a fehér ujjak betegségének kialakulásában szerepet játszó tényezőként említik. A fehér ujj-betegség és a kéztőalagút-szindróma kockázatának csökkentése érdekében tegye meg a következő óvintézkedéseket:

- Viseljen kesztyűt, és tartsa melegen a kezét.
- Tartsa jól karban a szerszámot. A laza alkatrészekkel vagy sérült vagy kopott csillapítókkal rendelkező szerszám hajlamosabb a nagyobb rezgésre.
- Mindig erősen fogja meg a fogantyút, de ne szorítsa folyamatosan túlzott nyomással a fogantyúkat. Tartson sok szünetet.

A fenti óvintézkedések mindegyike nem tudja kiküszöbölni a fehér ujj betegség vagy a karpális alagút szindróma kockázatát. A hosszú távú és rendszeres használatnak ezért tanácsos szorosan figyelemmel kísérniük kezük és ujjuk állapotát. A fenti tünetek bármelyikének jelentkezése esetén azonnal forduljon orvoshoz.

## Elektromos fűszegélynyíró

### 2. Műszaki adatok

Típus	HERT-I-4530	
Hálózati feszültség	V~	230
Névleges frekvencia	Hz	50
Teljesítmény	W	450
Üresjárat fordulatszám: $n_0$	perc <sup>-1</sup>	8.800
Vágásszélesség	mm	300
Fonalvastagság	mm	1,4
Fonalkészle	m	2 x 4
Fonalhosszabbítás	Teljes automatika	
Súly	kg	2,5
Hangnyomásszint (az EN 50636-2-91:2014)	dB (A)	82,9 K=2,5 dB (A)
Mért hangteljesítményszint (az EN 50636-2-91:2014)	dB (A)	91,9 K=2,1 dB (A)
Garantált hangteljesítmény (az EN 50636-2-91:2014)	dB (A)	96
Rezgés (az EN 50636-2-91:2014))	m/s <sup>2</sup>	4,1 K=1,5 m/s <sup>2</sup>

Rádió-zavarmentesítve EN 55014 és EN 61000 szerint.

Védelmi osztály: II/VDE 0700 

A műszaki változtatások jogát fenntartjuk.

A készülékek gyártása a/az EN 60335-1, EN 50636-2-91 előírásai szerint történt és teljes mértékben megfelelnek a készülék- és termékbiztonsági törvény előírásainak.

### 3. Általános biztonsági utasítás

A zajkibocsátásra vonatkozó adatok a termékbiztonsági törvény (ProdSG) ill. az EK gépirányelve szerint: A hangnyomás-szint a munkahelyen meghaladhatja a 80 dB (A)-t. Ebben az esetben hallásvédő óvrendszabályokra van szükség a kezelő számára (pl. zajvédő viselése).

 **Figyelem:** Zajvédelem! Üzembe helyezés során vegye figyelembe a regionális előírásokat.

Figyelem: Villamos készülékek használatánál áramütés, sérülés- és égésveszély elleni védelem végett a következő alapvető biztonsági rendszabályokat kell betartani. Olvassa el és tartsa be valamennyi ilyen utasítást, mielőtt ezt a villamos készüléket használatba venné. Jól őrizze meg a biztonsági utasításokat.

A gépek gyártása a technika jelenlegi állása és az elfogadott biztonságtechnikai szabályok szerint történt. Ennek ellenére használata során előállhatnak a használó vagy harmadik személy testi épségére és életére vonatkozó veszélyek ill. a gép és más dologi értékek károsodása.

A gépeket csak műszakilag kifogástalan állapotban és rendeltetésszerűen, a biztonság és a veszély tudatában, az üzemeltetési utasítás figyelembevételével használja! Különösképpen azokat a zavarokat, amelyek a biztonságot

befolyásolhatják, azonnal küszöbölje (küszöböltesse) ki!

A kezelési utasítást gondosan olvassa el. A veszélyekre és a biztonságra vonatkozó utalásokat tartsa szem előtt. Ezeknek a tanácsoknak figyelmen kívül hagyása életveszélyes lehet. A balesetvédelmi előírásokat feltétlenül tartsa be. Kérjük, a használat előtt ismerkedjen meg a készülék kezelésével.

### 4. Biztonsági utasítások

 **Figyelem:** A veszélyekre és a biztonságra vonatkozó utalásokat tartsa szem előtt.

Kérjük, a használat előtt ismerkedjen meg a készülék kezelésével. A használati utasítást tartsa mindig a gép alkalmazási helyén.

#### 1) Utasítások a biztonságos használatához

- Viseljen védőszemüveget vagy szemvédőt, zárt, nem csúszós talpú cipőt, szorosan simuló munkaruhát, védőkesztyűt és hallásvédőt.
- Kiskorúak a szélezőt nem kezelhetik. A szélezőt csak olyan személyeknek adja tovább (kölcsonözze), akik kezelésével alapvetően tisztában vannak.
- A szélezőt ne használja olyankor, amikor személyek, főként ha gyerekek, vagy háziállatok vannak a közelben.

- d) Nyugodtan, megfontoltan és csak jó fény- és látási viszonyok mellett dolgozzon - másokat ne veszélyeztessen! Körültekintően dolgozzon!
- e) Használat előtt a csatlakozó és a hosszabbító vezetékét meg kell vizsgálni, hogy nincsenek-e sérüléseire vagy öregedésre utaló jelek. Ne használja a gypszelezőt, ha a vezetékek sérültek vagy elhasználódtak.
- f) Ne használjon sérült vezetékeket, csatlakozásokat, hálózati dugaszolókat és vágófejeket.
- g) Figyelmetlen használat a forgó vágóelemek révén láb- és kézsérüléseket okozhatnak. A motort csak akkor kapcsolja be, ha kezei és lábai a vágószerszámoktól távol vannak.
- h) Legyen elővigyázatos azokkal a sérülésekkel szemben, amelyeket a fonal levágására szolgáló berendezés okoz. A fonalorsó cseréje után, vagy a fonal meghosszabbítása után a gypszelezőt először mindig a normál munkahelyzetben tartsa, mielőtt bekapcsolná.
- i) Soha ne alkalmazzon fém vágóelemeket.
- j) Csak eredeti pótalkatrészeket használjon fel.
- k) A készüléken végzett mindennemű munka előtt, a tisztítás előtt és a szállítás alkalmával húzza ki a csatlakozó dugaszolót az aljzataból. A szélezőt mindig válassza le a hálózatról, ha felügyelet nélkül hagyja.
- l) A motorburkolaton lévő hűtőlevegőnyílásokat szükség esetén tisztítsa ki.

### 2) Fenntartó

- a) A munka megszakítása vagy befejezése után: húzza ki a hálózati csatlakozót! A szélező karbantartása (kihúzott hálózati csatlakozó mellett!): csak olyan karbantartási munkákat végezzen, amelyek a használati utasításban le vannak írva.
- b) A gyermekeket felügyelni kell annak biztosítása érdekében, hogy nem játszanak a készülékkel.
- c) Minden egyéb munkával forduljon a vevőszolgálathoz.
- d) Soha ne alkalmazzon fém vágóelemeket.
- e) A vágófejet rendszeresen tisztítsa meg a fűtől.
- f) A vágófejet rendszeresen, rövid időközönként ellenőrizze. Észrevehető változások esetén (rezgés, zajok) a szélezőt azonnal kapcsolja ki és erősen tartsa. A szélezőt nyomja a talajra, hogy a vágófejet lefékezze, majd húzza ki a hálózati csatlakozót. Ellenőrizze a vágófejet - ügyeljen a hajszálrepedésekre.
- g) A sérült vágófejet azonnal cseréltesse ki - még látszólag csekély hajszálrepedések esetén is. Sérült vágófejet ne javítson.

- h) A motorburkolaton lévő hűtőlevegőnyílásokat szükség esetén tisztítsa ki.
- i) A műanyag részeket nedves ruhával tisztítsa meg. Durva tisztítószerek megsérthetik a műanyagot.
- j) A szélezőt ne locsolja le vízzel!
- k) A szélezőt biztonságosan száraz helyiségben tárolja.

### 3) Általános utasítások

1. Üzembe helyezés előtt olvassuk el a kezelési útmutatót!
2. A szélezővel való biztonságos bánásmódot az eladó vagy egy szakember mutassa meg Önnek.
3. Használat előtt a csatlakozó és a hosszabbító vezetékét meg kell vizsgálni, hogy nincsenek-e sérüléseire vagy öregedésre utaló jelek. Ne használja a gypszelezőt, ha a vezetékek sérültek vagy elhasználódtak.
4. Ha a vezeték a használat során megsérül, a vezetékét azonnal le kell választani a hálózatról. **NE ÉRINTSE MEG A VEZETÉKET, MIELŐTT A HÁLÓZATRÓL LE NEM VÁLASZTOTTA!**
5. Ne használjon sérült vezetékeket, csatlakozásokat, hálózati dugaszolókat és vágófejeket.
6. Figyelem! Veszély! A motor lekapcsolása után a vágóelemek tovább futnak. Ujj-és lábsérülések veszélyek!
7. A hosszabbító vezetékét úgy tartsa, hogy a forgó műanyagfonal ne érinthesse meg azt.
8. A biztonságos üzemeltetéshez ajánljuk, hogy a gép betáplálása egy hibaáram-védőberendezésen keresztül (RCD) történjen 30 mA-t meg nem haladó hibaárammal. Közelebbi felvilágosítást a villamos szerelést végző szakember ad.
9. Minden munkakezdés előtt ellenőrizze a szélezőt annak kifogástalan működése és előírászerű, üzembiztos állapota szempontjából. Különösen fontosak a csatlakozó és hosszabbító vezeték, a hálózati dugaszoló, a kapcsoló és a vágófeje.
10. Figyelem: A készülék hálózati csatlakozó vezetékét csak a gyártó vevőszolgálata vagy egy villamossági szakember cserélheti ki.
11. Csak olyan hosszabbító vezetékeket használjon, melyek külső használatra engedélyezve vannak és melyek nem könnyebbek, mint a DIN/VDE 0282 szerinti H07 RN-F gumitömlő-vezetékek legalább 1,5 mm<sup>2</sup> mérettel. A hosszabbító vezetékek dugaszolóinak és csatlakozásainak fröccsenő víz

ellen védettnek kell lenni. A szélezőt csak kifogástalan védőberendezéssel üzemeltesse, ügyeljen a vágófej szilárd illeszkedésére.

12. A hálózati csatlakozót ne a vezetéknel fogva húzza ki a dugaszoló aljzatból, hanem a hálózati csatlakozót fogja meg.
13. A hosszabbító vezetékét úgy fektesse le, hogy ne sérülhessen meg és ne képezze elbotlás veszélyét.
14. A hosszabbító vezeték ne dörzsölődhessen peremekhez, hegyes vagy éles tárgyakhoz és ne csúródhessen be pl. ajtóhasadékokba vagy ablakrésekbe.
15. A szélező rövid ideig tartó szállításához (pl. egy másik munkaterületre) engedje el a kapcsolót, húzza ki a hálózati csatlakozót.

## 4) Utasítások az alkalmazáshoz

1. Bekapcsoláskor a szélező védőburkolatának a test felé fordítva kell lenni.
2. Viseljen védőszemüveget vagy szemvédőt, zárt, nem csúszós talpú cipőt, szorosan simuló munkaruhát, védőkesztyűt és hallásvédőt.
3. A szélezőt mindig erősen tartsa - mindig ügyeljen a szilárd és biztonságos állásra.
4. Áttekinthetetlen, sűrűn benőtt terepen fokozott óvatossággal dolgozzon!
5. A szélezőt esőben ne hagyja kint a szabadban.
6. Ne vágjon vizes fűvet! Ne használja esőben!
7. Vigyázzon a lejtőkön vagy az egyenetlen terepen, elcsúszás veszélye!
8. Lejtőkön csak a dőlésre merőlegesen szélezzen - elővigyázat a fordulásoknál!
9. Ügyeljen a fatönkökre és gyökerekre, elbotlás veszélye!
10. Ne lehessen a trimmer rossz időjárás körülmények, különösen, ha fennáll a veszélye egy vihar.
11. A vágószerszám magas fordulatszámú és az áramcsatlakozás különös veszélyekkel járnak. Ezért a szélezővel végzett munkánál különleges biztonsági rendszabályokra van szükség.
12. A szélezővel való biztonságos bánásmódot az eladó vagy egy szakember mutassa meg Önnek.
13. Ez a készülék nem rendeltetett arra, hogy korlátozott fizikai, érzéki vagy szellemi képességekkel rendelkező, vagy tapasztalattal és/vagy tudással nem rendelkező személyek használják (beleértve a gyermekeket is), kivéve, ha biztonságukért felelős személy felügyeli őket vagy utasításokat adott nekik az eszköz használatára vonatkozóan.
14. A használati utasítást feltétlenül adja át! 16

éven aluli fiatalok a készüléket nem használhatják.

15. A készülék hatáskörében lévő személyekért a készülék kezelője a felelős.
16. A szélezővel dolgozó egészséges, pihent és jó kondícióban legyen. Kellő időben iktasson pihenőidőket a munkába! - Ne dolgozzon alkohol vagy kábítószer hatása alatt.
17. 15 m-es körzetben sem más személyek / gyerekek, sem állatok nem tartózkodhatnak, mivel a forgó vágófej köveket és más tárgyakat röphíthet fel.

Fontos tanácsok arra vonatkozóan, hogy ne veszítse el a jóállási igényét:

- Tartsa tisztán a levegőbelépő nyílásokat, mert különben a motor nem kap hűtést.
- Ne dolgozzon hosszabb fonallal, mint a levágópenge által beállított hosszúság.
- Csak speciális monofilamante-t és eredeti orsót használjon max. 1,4 mm -vel (legcélserűbben az eredeti fonalunkat).
- Ne szorítsa a vágófejet a földre, ezáltal lefékezi a bekapcsolt motort.
- Ne üsse hozzá a vágófejet kemény altalajhoz, mert így a motortengely kiegyensúlyozatlanná válik.

## 5. Üzembe helyezés előtt

### A védőburkolat felhelyezése (2. 3., 4. ábra)

Helyezze be a védőburkolatot (10) a trimmerházon lévő tartóba úgy, hogy a védőburkolaton lévő 2 konzol a megfelelő tartóba illeszkedjen (2. ábra). Ezután rögzítse a védőburkolatot a trimmerhához 2 csavarral (1.). Végül rögzítse az élgörgőt az utolsó két csavarral (2.) (3. ábra).

 **Elővigyázatosság:** A vágókés sérülés veszélyét hordozza magában (4. sz. ábrák).

### A vágási átmérő jelzése/növényvédő kengyel (1. ábra)

A fűkasza elülső oldalán lévő (7) kengyel egyrészt növényvédő kengyelként, másrészt a vágási átmérő jelzőjeként szolgál: A vágódamid csak a lehajtott kengyel hosszán belül mozog. A fűkasza tetszés szerint felhajtott kengyellel is használható.

## 6. A beállításra vonatkozó megjegyzések

(5., 6., 8., 9. ábra)

### A kiegészítő kézi griffe beállítása (5. ábra)

Lazítsa meg a csavart (2), és állítsa be a kiegészítő kézifogantyú optimális helyzetét. A csavar meghúzásával a fogantyú fizethető.

### A cső hosszának beállítása (5. ábra)

A csavarhüvelyt (4) az óramutató járásával megegyező irányban elforgatva lazítsa meg. Állítsa be a megfelelő csőhosszúságot, és húzza vissza a csavarhüvelyt (4) az óramutató járásával ellentétesen.

### A kormányszög beállítása (6. ábra)

A reteszelőszerkezet (6) benyomásával a kormányszög 3 pozícióban állítható be. Állítsa be a munkához leg-



kényelmesebb szöveget. Ügyeljen arra, hogy a kormány biztonságosan rögzüljön.

## Beállítás az élvágáshoz (8. + 9. ábra)

Húzza hátrafelé a reteszelő mechanizmust (3) a kioldáshoz - Tartsa a hüvelyt a hátsó pozícióban, és fordítsa el a felső fogantyút 180°-kal, amíg be nem akad (8. ábra).

A növényvédő rudat (7) támasztékként használva ezzel a beállítással tisztán vághatja a széleket (9. ábra).

## 7. A készülék csatlakoztatása (7. ábra)

A gépeket csak egyfázisú váltakozó árammal lehet üzemeltetni. VDE 0740 és CEE 20 szerinti II. osztályú védőszigeteléssel vannak ellátva. Üzembe helyezés előtt azonban győződjön meg arról, hogy a hálózati feszültség megegyezzen a teljesítménytáblán megadott üzemi feszültség-értékkel.

A hosszabbító vezeték legkisebb keresztmetszete: 1,5 mm<sup>2</sup>

- A készülék dugaszolóját dugja be a hosszabbító vezeték csatlakozójába.
- A hosszabbító vezeték egy fület tehermentesítés céljából dugja át a fogantyú nyílásán, és akassza be a tehermentesítő horogba.
- A munka befejezése után a fület tolja le előre a horogról, és húzza ki a fogantyúból. Húzza ki a hálózati dugót.

## 8. Be-, kikapcsolás (7. ábra)

A gypepszélező üzembe helyezéséhez.- Foglaljon el biztonságos állást.

- Jó erősen tartsa a készüléket.
- Álljon egyenesen, a készüléket feszültség nélkül tartsa.
- A vágófejet ne helyezze a talajra!
- Nyomja meg a kapcsolót.
- Kikapcsoláshoz engedje ismét föl a kapcsolót.

## 9. Gyep szélezése (10. + 11. ábra)

- Kis gypepfületeken a szélezőt egyenletesen mozgassa ide-oda - nagy felületek nyírására a szélező nem alkalmas.
- Lehetőség szerint a készülék bal felével vágjon, így a lenyírt fű, por és felvert kövek stb. előre repülnek, el a kezelőtől.
- Az ideális munkafeltételeket úgy éri el, ha a készüléket kb. 30°-os dőléssel balra tartja.
- A felesleges zsinórkopás elkerülése érdekében használja a szegélyhenger és a növényvédő rúd használatát (10. + 11. ábra).

## 10. Húzza ki a vágószálat (12. + 13. ábra).

Rendszeresen ellenőrizze a nejlonszínort, hogy nincs-e rajta sérülés, és hogy még mindig a vágókés által megadott hosszúságú-e. Ha a vágási teljesítmény csökken: Kapcsolja be a készüléket, és tartsa a gyp fölé. Koppintson a vágófejre a talajra. A zsinór a kopogatással újra beállítható, ha a zsinór vége(i) legalább 2,5 cm hosszúak. Ha a zsinór vége(i) rövidebb(ek): Kapcsolja ki a készüléket, húzza ki a hálózati dugót. Nyomja meg az orsót (15), ameddig

csak lehet, és húzza meg erősen a fonalvég(ek)et (12). Ha nincs(ek) fonalvég(ek) látható(ak) - lásd a fonalspulni cseréje.

Ha a zsinór hosszabb, az indításkor automatikusan a megfelelő hosszúságúra vágódik.

**Vigyázat:** Távolítsa el a fűnyesedéket a vágókésről, hogy a vágási hatás ne romoljon.

**Vigyázat:** Sérülésveszély a vágókés miatt.

## 11. Cserélje vissza a cérmatekeracet (14. + 15. ábra).

**FIGYELMEZTETÉS:** Mielőtt bármilyen munkát, beállítást vagy karbantartást végezne a készüléken, győződjön meg arról, hogy a készülék ki van kapcsolva és le van választva a hálózatról.

Először kapcsolja ki a készüléket, és húzza ki a hálózati dugót. Várjon, amíg a nejlonszál megáll. Ezután nyomja meg mindkét reteszt (14) a vágófej oldalán, és vegye le a vágófej fedelét (13) felfelé (14. ábra). Vegye ki az üres cérmatekeracet, és helyezze be az új tekeracet (15) úgy, hogy a vágófej mindkét oldalán lévő kimeneti szemén (16) kilógjon az egyik cérna vége (15. ábra). Győződjön meg arról, hogy a rugó (18) megfelelően a cérmatekeracs alatt helyezkedik el. Ezután nyomja vissza a fedelet. Mindkét retesznek megfelelően be kell kapcsolódnia.

## 12. Üzemzavarok

- **A készülék nem működik:** Ellenőrizze, hogy van-e áram (pl. egy másik aljzat kipróbálásával vagy feszültségmérővel). Ha a készülék nem működik, ha olyan konnektorba van csatlakoztatva, ahol van áram, küldje el központi szervizünkbe vagy egy hivatalos szakszervizbe, anélkül, hogy szétszerelné a készüléket.
- **A vágószál eltűnik a cérmatekeracsban:** Vegye ki a cérmatekeracet, vezesse át a cérna végét a szemén, és helyezze vissza az orsót. Ha a nyloncérna elfogyott, helyezzen be egy új orsót.

A készülék egyéb hibáit ne javítsa meg saját maga, hanem csak hivatalos szakemberrel javíttassa meg.

**Megjegyzés:** A gyártó nem vállal felelősséget a szerszámot javító, illetéktelen személy vagy a szerszám nem megfelelő kezelése által okozott vagyoni vagy személyi sérülésekért.

## 13. Tárolás

- Alaposan tisztítsa meg a készüléket, különösen a hűtőszellőző nyílásokat.
- Ne használjon vizet a tisztításhoz.
- Tárolja a készüléket száraz és biztonságos helyen. Védje az illetéktelen használat ellen (pl. gyermekek által).

## 14. Javítási szolgáltatás

Az elektromos szerszámok javítását csak szakképzett villanyszerelő végezheti. A javításra való beküldéskor kérjük, írja le az azonosított hibát.

## 15. Ártalmatlanítás és környezetvédelem

A készüléket elhasználódása után előírás szerint kell ártalmatlanítani. Vágja le a hálózati tápkábelt a visszaélések megakadályozására. Ne tegye a készüléket a háztartási hulladék közé, hanem a környezet védelme érdekében adja le egy elektromos készülékek begyűjtésére szolgáló telephelyen. Az Ön illetékes hatósága szívesen tájékoztatja Önt a telephely címéről és nyitvatartási idejéről. A csomagolási anyagokat és az elhasznált tartozékokat is adja le a meghatározott gyűjtőhelyen.



**Csak EU-országok számára**

**Az elektromos készüléket ne dobja a háztartási hulladék közé!**

A használt elektromos és elektronikai készülékekre vonatkozó és a nemzeti törvényekbe bevont 2012/19/EK sz. európai irányelv értelmében az elektromos készülékeket elkülönítve kell összegyűjteni, és környezetbarát módon kell újrahasznosítani.

Újrahasznosítási alternatíva a visszaküldési felhíváshoz: Az elektromos készülék tulajdonosa a tulajdonosi feladat esetében köteles lehet a visszaküldés helyett együttműködni a szakszerű hasznosításban való együttműködésben. A régi készülék ehhez átadható egy átvevőnek is, aki az ártalmatlanítást a nemzeti gazdasági körforgás és a hulladékokra vonatkozó törvények értelmében elvégzi. Ez nem érinti a régi készülékekhez alkalmazott tartozékokat és segédanyagokat, amelyek elektromos elemeket nem tartalmaznak.

## 16. Pótalkatrészek

Ha tartozékokra vagy pótalkatrészekre van szüksége, kérjük, forduljon szervizünkhöz.

A készülékkel való munka során ne használjon a cégünk által ajánlott tartozékokon kívül más tartozékokat. Ellenkező esetben a kezelő vagy a közelben tartózkodó személyek súlyos sérülést szenvedhetnek, vagy a készülék megsérülhet.

A pótalkatrészek megrendelésekor a következő információkat kell megadni:

- A készülék típusa
- A készülék cikkszám

<b>KAZALO VSEBINE</b>	<b>Stran</b>
<b>Ilustracije</b>	1 - 6
<b>Ilustracija in razlaga piktogramov</b>	7 - 9
<b>1. Predvidena uporaba</b>	SI - 2
<b>2. Tehnični podatki</b>	SI - 3
<b>3. Splošna varnostna navodila</b>	SI - 3
<b>4. Varnostna navodila</b>	SI - 3
1) Pravilna in varna uporaba	
2) Vzdrževanje	
3) Splošne informacije	
4) Navodila za uporabo	
<b>5. Pred začetkom obratovanja</b>	SI - 5
Montaža	
Sestavljanje zaščitnega pokrova	
<b>6. Priprava kosilnice za travo na uporabo</b>	SI - 5
Prilagajanje dodatnega ročnika	
Nastavitev dolžine cevi	
Nastavitev naklona krmila	
Nastavitev za obrezovanje robov	
<b>7. Priklučitev aparata</b>	SI - 5
<b>8. Vključevanje in izključevanje naprave</b>	SI - 5
<b>9. Košnja trave</b>	SI - 6
<b>10. Podaljšajte rezalno nit</b>	SI - 6
<b>11. Zamenjajte tuljavo z nitjo</b>	SI - 6
<b>12. Napake v delovanju</b>	SI - 7
<b>13. Shranjevanje</b>	SI - 7
<b>14. Storitve popravila</b>	SI - 7
<b>15. Odstranjevanje odpadkov in varstvo okolja</b>	SI - 7
<b>16. Rezervni deli</b>	SI - 7
<b>Pogoji jamstva</b>	
<b>Izjava o skladnosti</b>	
<b>Storitev</b>	

## 1. Predvidena uporaba

Naprave so namenjene izključno za košnja okrasnih travnikov, tj. robov trate. Kakršna koli drugačna uporaba ali uporaba, ki presega to, npr. rezanje podrasti, ni v skladu s predvideno uporabo. Proizvajalec/dobavitelj ne odgovarja za morebitno nastalo škodo. Tveganje nosi izključno uporabnik. Namenska uporaba vključuje tudi upoštevanje navodil za uporabo ter izpolnjevanje pogojev za pregled in vzdrževanje. Navodila za uporabo vedno hranite na mestu uporabe naprave.

### Preostala tveganja

Tudi pri pravilni uporabi naprave vedno obstaja določeno preostalo tveganje, ki ga ni mogoče izključiti. Iz vrste in zasnovne aparata je mogoče razbrati naslednje možne nevarnosti:

- Stik z nezaščitenim delom naprave za rezanje navojev (poškodba pri rezanju)
- Stik z rezalno nitjo med delovanjem (rezanje)
- Stik z izmetanimi deli rezalne niti, rezalnim materialom in drugimi materiali (poškodba pri rezanju, tupna poškodba)
- Izguba sluha, če se med delom ne uporablja zahtevana zaščita sluha (poškodba sluha)
- Stik z električnim tokom zaradi poškodovanega ali prerezanega napajalnega kabla (električni udar)
- Škodljive emisije iz rezanega materiala in rezalnih delcev.

Če ne upoštevate navodil iz navodil za uporabo, lahko zaradi nepravilne uporabe pride do drugih preostalih tveganj. Izdelek je namenjen za uporabo osebam, stari 14 let in več, če pa izdelek uporabljajo otroci, stari 8 let in več, ali osebe z zmanjšanimi fizičnimi, senzoričnimi ali duševnimi sposobnostmi ali s pomanjkanjem izkušenj in znanja, jih je treba nadzorovati ali poučiti o vami uporabi naprave in razumeti nevarnosti, ki so s tem povezane. Otroci se z napravo ne smejo igrati. Otroci brez nadzora ne smejo izvajati čiščenja in uporabniškega vzdrževanja. Otroci morajo biti pod nadzorom, da se ne igrajo z napravo.

Kljub posebnim varnostnim ukrepom, varnostnim navodilom in dodatnim varnostnim predpisom, navedenim v navodilih za uporabo, pa ostajajo nekatera preostala tveganja, na primer nenameren zagon izdelka. Če ne upoštevate navodil iz navodil za uporabo, se lahko zaradi nepravilne uporabe pojavijo druga preostala tveganja.

### Opozorilo!

Pri dolgotrajni uporabi orodja je uporabnik izpostavljen udarcem, ki lahko povzročijo bolezen belih prstov (Raynaudov sindrom) ali sindrom karpalnega kanala.

Ta bolezen zmanjša sposobnost roke za zaznavanje in uravnavanje temperature, povzroča odrevenelost in občutek vročine ter lahko privede do poškodb živcev in krvnega obtoka ter odmrta tkiva.

Vsi dejavniki, ki vodijo v bolezen belih prstov, niso znani, vendar se kot dejavniki za nastanek bolezni belih prstov navajajo hladno vreme, kajenje in bolezni, ki vplivajo na ožilje in krvni obtok, ter velika ali dolgotrajna izpostavljenost udarcem. Da bi zmanjšali tveganje za bolezen belih prstov in sindrom karpalnega kanala, upoštevajte naslednje ukrepe:

- Nosite rokavice in imejte tople roke.
- Orodje dobro vzdržujte. Orodje z razrahljanimi sestavnimi deli ali poškodovanimi ali obrabljenimi blažilniki pogosteje vibrira.
- Ročaj vedno trdno držite, vendar ga ne stiskajte nenehno s pretiranim pritiskom. Izkoristite veliko odmorov.

Vsi zgoraj navedeni previdnostni ukrepi ne morejo odpraviti tveganja za bolezen belih prstov ali sindrom karpalnega kanala. Dolgoročnim in rednim uporabnikom zato svetujemo, da skrbno spremljajo stanje svojih rok in prstov. Če se pojavi kateri koli od zgoraj navedenih simptomov, se nemudoma posvetujte z zdravnikom.

## Kosilnica z nitjo

### 2. Tehnični podatki

Model	HERT-I-4530	
Napetost	V~	230
Frekvenca	Hz	50
Moč	W	450
Število vrtljajev motorja v prostem teku $n_0$	min <sup>-1</sup>	8.800
Širina rezanja	mm	300
Debelina nitke	mm	1,4
Rezervna nitke	m	2 x 4
Razvijanje nitke		polno avtomatsko
Teža	kg	2,5
Nivo zvočnega tlaka (po EN 50636-2-91:2014)	dB (A)	82,9 K=2,5 dB (A)
Izmerjena raven zvočne moči (po EN 50636-2-91:2014)	dB (A)	91,9 K=2,1 dB (A)
Garantierter Schalleistungspegel (po EN 50636-2-91:2014)	dB (A)	96
Vibracije (po EN 50636-2-91:2014)	m/s <sup>2</sup>	4,1 K=1,5 m/s <sup>2</sup>

Zaščita pred motnjami: v skladu z EN 55014 in EN 61000

Razred zaščite II/VEDE 0700 

Pridržujemo si pravico do tehničnih sprememb.

Električne kose z nitko so izdelane po predpisih EN 60335-1, EN 50636-2-91 in popolnoma ustrezajo predpisom Zakona o varnosti proizvodov.

### 3. Splošna varnostna opozorila

Podatki o emisiji hrupa v skladu z Zakonom o varnosti proizvodov (ProdSG) oz. s strojno direktivo ES: višina zvočnega pritiska na delovnem mestu ne presega 80 dB (A). V tem primeru je nujna uporaba zaščitnih slušalk za uporabnika.



**POZOR: zaščita pred hrupom! Ob pričetu-ku z delom pazite na regionalne predpise.**

**Pozor: pri uporabi električnih aparatov je obvezna zaščita pred električnih udarom.**

Poškodbe in nevarnosti pred požarom. Preberite in pazite na vsa opozorila pred uporabo električnih naprav. Navodila za uporabo shranite.

Stroji so izdelani po najnovejših tehničnih zahtevah in znanimi tehničnimi pravili. Kljub temu pa lahko pri uporabi naprave pride do nevarnosti za zdravje in življenje uporabnika ali tretje osebe.

To je do nevarnih učinkov na stroj in druge stvarni vrednosti.

Uporabljajte samo naprave, ki so tehnično brezhibne in v skladu z varnostnimi predpisi. Kategoroli tehnično napravo je treba popraviti, da se zagotovi varnost.

Pomembno je, da pazljivo preberete varnostna navodila, saj je lahko njihovo neupoštevanje življenjsko nevarno.

### 4. Varnostna opozorila



**Pozor!** Prebrati je treba celotna navodila. Kljub temu pa lahko pri uporabi naprave pride do nevarnosti za zdravje in življenje uporabnika ali tretje osebe. Navodila za uporabo mora biti na dosegu rok.

#### 1) Navodilo za varnostno delo

- Nosite zaščitna očala ali masko za obraz, zaščitne rokavice, zaprta obuvala in ščitnike za ušesa. Ne nosite široka delovna oblačila.
- Napravo z navodili posodite izključno osebam, ki se spoznajo z načinom delovanja naprave!
- Naprave ne koristite v bližini drugih oseb, otrok in živali.
- Delajte umirjeno, premišljeno in samo ob dovolj dobri svetlobi in upoštevajte varnostna merila. Upoštevajte varnost drugih!
- Pred uporabo pregledajte priključne in podaljševalne kable zaradi eventualnih znakov poškodbe in iztrošenosti. Ne uporabljajte naprave v kolikor so kable poškodovani ali iztrošeni.
- Ne uporabljajte kablov, vtikačev, vtičnic in rezilne glave v kolikor so poškodovani.
- Vrtljivi deli naprave lahko z nepravilno uporabo povzročijo poškodbe rok in nog. Napravo vključite samo takrat, ko so prsti in noge oddaljene od rezilne glave.
- Pozor!! Ne dotikajte se noža za rezanje niti.

Po zamenjavi ali podaljševanju niti postavite napravo v normalen delovni položaj in šele nato napravo vključite.

- i) Nikoli ne uporabljajte kovinske rezilne elemente.
- j) Pri zamenjavi delov uporabljajte samo originalne rezervne dele.
- k) Ob čiščenju, popravilu ali transportu naprave morate obvezno izključiti napravo iz omrežja kakor tudi v primeru, ko je naprava brez nadzora.
- l) Redno pregledujte in čistite reže za hlajenje na ohišju motorja.

### 2) Vzdrževanje

- a) Ob prekinitvah in po koncu dela napravo takoj izključite iz omrežja. Pri vzdrževanju in popraviljanju naprave sledite navodilom za uporabo.
- b) Otroke je treba nadzorovati, in preprečite jim igranje z aparatom.
- c) Za vse postopke vzdrževanja in popravila, kateri so opisani v navodilu za uporabo se obrnite na pooblaščen servis.
- d) Nikoli ne uporabljajte kovinske rezilne elemente.
- e) Vedno očistite ostanke trave iz rezilne glave.
- f) Pri delu občasno preverjajte rezilno glavo. V kolikor opazite spremembe (vibracije, povečan zvok) takoj izključite napravo iz vtičnice, odložite napravo na tla tako, da se rezilna glava popolnoma ustavi in napravo izključite z električnega omrežja. Preglejte rezilno glavo – bodite pozorni na eventuelne poškodbe.
- g) Poškodbe na glavi takoj odpravite, četudi na v pogled izgleda manjša poškodba. Ne poskušajte sami popravljati rezilne glave.
- h) Redno pregledujte in čistite reže za hlajenje na ohišju motorja.
- i) Plastične dele očistite z vlažno krpo. Kemiikalije in sredstva za čiščenje lahko poškodujejo plastiko.
- j) Ne perite naprave z vodo!
- k) Naprave hranite na suhem mestu in izven dosega otrok.

### 3) Splošna opozorila

- 1. Pred zagonom preberite navodilo za uporabo !
- 2. Prodajalec/strokovnjak vas bo opozoril o načinu dela in vzdrževanja naprave.
- 3. Pred uporabo preglejte priključne in podaljševalne kable zaradi eventuelnih znakov poškodbe in iztrošenosti. Ne uporabljajte naprave v kolikor so kabli poškodovani ali iztrošeni.

- 4. Če med delom pride do poškodbe kabla, napravo tako izključite iz električnega omrežja. **KABLA SE NE DOTIKAJTE PREDEN GA NE IZKLJUČITE IZ ELEKTRIČNEGA OMREŽJA!**
- 5. Ne uporabljajte kablov, vtičačev, vtičnic in rezilne glave v kolikor so poškodovani.
- 6. Pozor!! Nevarnost! Bodite pozorni pri izklopu, ker se rezilna glava zaradi vztrajnosti še vrtil nekaj sekund. Pazite na prste in noge, da preprečite poškodbo!
- 7. Podaljševalni kabel odmaknite od vrtljive glave in ga obesite preko ramena. Pazite, da pri košnji ne prerežete podaljšanega kabla.
- 8. Naprava mora biti priključena na ustrezno napetost. Priporoča se uporaba varnostnega stikala na instalaciji, kjer je varovalka velikosti 16 A. Za točnejše informacije se obrnite na električarja.
- 9. Pred vsako uporabo preverite ali so izpolnjeni vsi tehnični in varnostni predpisi. Posebno pozornost posvetite na priključni in podaljševalni kabel, vtičače, vtičnice in rezilno glavo.
- 10. Pozor! Napeljava, za priključitev te naprave na omrežje, sme menjati samo servisna služba izdelovalca ali električar.
- 11. Uporabljajte samo kabel, ki odgovarja varnostnim predpisom. Vtičači in vtičnice podaljševalnega kabla morajo biti odporni na vodo. Uporabljajte napravo samo takrat, ko je ščitnik pravilno postavljen. Rezilna glava mora biti dobro pritrjena.
- 12. Ne izključujte naprave tako, da povlečete kabel, temveč primate vtičač in ga izvlecite iz vtičnice.
- 13. Podaljševalne kable v celoti razvite in pazorno položite na tla tako, da se ne bodo poškodovali.
- 14. Ne vlecite podaljševalnih kablov preko robov, ostrih ali koničastih predmetov in skozi ozke odprtine na primer pri vratih ali oknih.
- 15. Pri prenašanju naprave npr. (do druge delovne površine) izključite napravo z električnega omrežja.

### 4) Navodilo za uporabo

- 1. Pri vključitvi mora biti ščitnik obrnjen proti vam.
- 2. Nosite zaščitna očala ali masko za obraz, zaščitne rokavice, zaprta obuvala in ščitnike za ušesa. Ne nosite širokih delovnih oblačil.
- 3. Pri delu napravo držite čvrsto z obema rokama - pazite na pravilno držo in stabilen položaj.
- 4. Posebna pozornost se priporoča pri gosto obraslim in nepreglednim terenom.
- 5. Ne izpostavljajte naprave dežju in vlažnemu vremenu.

6. Naprave ne uporabljajte kadar pada dež in ne kosite mokre trave!
7. Posebna pozornost se priporoča pri delu na pobočjih in ne ravnem terenu - nevarnost zdrsa!
8. Na strmini delajte z vzdolžnimi linijami - nevarnost pri obračanju!
9. Pazite na šture in korenine - nevarnost spotikanja!
10. Izogibajte se uporabi robov v slabih vremenskih razmerah, še posebej, če obstaja nevarnost nevihta.
11. Visoko število vrtljajev in priključitev na električno omrežje naprave predstavlja potencialno nevarnost za uporabnika zaradi tega je potrebno pri delu z napravo obvezno upoštevati odgovarjajoče varnostne mere.
12. Prodajalec/strokovnjak vas bo opozoril o načinu dela in vzdrževanju naprave.
13. Ta naprava ni namenjena za to, da jo uporabljajo osebe (vključno z otroci), ki so omejene v telesnih, senzoričnih ali duševnih zmogljivostih ali jim primanjkuje izkušenj in/ali znanja, razen v primeru, če jih nadzira oseba, odgovorna za njihovo varnost, ali pa so od te osebe dobili navodila o tem, kako se napravo uporablja.
14. Otroci in osebe mlajše od 18 let ne smejo uporabljati te naprave.
15. Oseba katera dela z napravo nosi vso odgovornost za ljudi, ki se zadržujejo v bližini naprave.
16. Oseba katera dela z napravo mora biti fizično in psihično sposobna za opravljanje tega dela. Odpočijte se v kolikor se med delom počutite utrujeni! Naprave ne uporabljajte v kolikor ste pod vplivom alkohola in drugih opojnih sredstev.
17. Če med delovanjem vrtljiva glava udari ob manjši predmet, ga lahko z veliko hitrostjo odbije daleč stran. Da boste zmanjšali nevarnost in poškodbe, ne dovolite, da se v bližini naprave zadržujejo opazovalci, otroci, živali in druge osebe v razdalji 15 m.

Garancijski pogoji:

- Reže za zrak morajo biti vedno čiste in odprte. V nasprotnem lahko pride do pregrevanja motorja in garancija ne bo priznana.
- Pri delu ne uporabljajte daljše nitke od predvidene.
- Uporabljajte izključno originalne tuljave z nitko z največ 1,4 mm debeline.
- Pri košnji ne pritiskajte rezilne glave ob tla, ker s tem obremenjujete motor.
- Nikdar ne udarjajte naprave v trdo podlago, ker lahko pride do poškodbe glave motorja.

## 5. Pred začetkom obratovanja

**Namestitev zaščitnega pokrova** (slika 2, 3, 4)

Zaščitni pokrov (10) vstavite v držalo na ohišju strižnika tako, da se 2 nosilca na zaščitnem pokrovu vstavita v ustrezna držala (slika 2). Nato pritrdite zaščitni pokrov na ohišje obrezovalnika z 2 vijakoma (1.). Na koncu pritrdite robni valj z zadnjima dvema vijakoma (2.) (slika 3).



**Opozorilo:** Z nožem se lahko urežete! (slika 4).

**Kazalnik kroga košenja/ščitnik za rastline** (slika 1)

Ščitnik (7) na sprednji strani kosilnice služi kot ščitnik za rastline ter tudi kot kazalnik kroga košenja: Rezalna nitka se giblje samo po dolžini spuščenega ščitnika. Kosilnico lahko po želji uporabljate tudi z dvignjenim ščitnikom.

## 6. Priprava kosilnice za travo na uporabo

(slika 5, 6, 8, 9)

**Prilagajanje dodatnega ročnika** (slika 5)

Odvijte vijak (2.) in nastavite optimalni položaj dodatnega ročaja. Držalo fiksirate tako, da zategnete vijak.

**Nastavitev dolžine cevi** (slika 5)

Obračajte vijačno tuljavo (4) v smeri urinega kazalca, da jo sprostite. Nastavite ustrezno dolžino cevi in ponovno zategnite vijačno oblogo (4) v nasprotni smeri urinega kazalca.

**Nastavitev naklona krmila** (slika 6)

S pritisnjenim zapornim mehanizmom (6) lahko kot krmila nastavite v treh položajih. Nastavite kot, ki je za vaše delo najbolj udoben. Prepričajte se, da je ročica dobro vpeta.

**Nastavitev za obrezovanje robov** (sliki 8 in 9)

Potegnite zaporni mehanizem (3) nazaj, da se sprostijo - Držite tulec v zadnjem položaju in obrnite zgornji ročaj za 180°, dokler se ne zaskoči (slika 8). S to nastavitvijo lahko z uporabo zaščitne letve za rastline (7) kot opore čisto obrežete robove (slika 9).

## 7. Priključitev aparata (slika 7)

Napravo priključite na enofazno omrežje. Naprava ima dvojno izolacijo v skladu z razredom zaščite II VDE 0700 in CEE 20. Pred uporabo naprave preverite ali napetost električnega omrežja ustreza napetosti zapisani na tipski ploščici naprave.

Žice podaljševalnega kabla morajo imeti presek vsaj :  
1,5mm<sup>2</sup>

- Vtikač vstavite v vtičnico podaljška.
- Kabel vstavite v zareze (10) na spodnjem delu ročaja, da preprečite izklop vtičača iz vtičnice med delom.
- Po končanem delu kabel izvlecite previdno iz zareze ročaja in razklenite vtičač in vtičnico.

## 8. Vključevanje in izključevanje naprave (slika 7)

Pred uporabo naprave morate:

- zavzeti varen položaj,
- napravo držati čvrsto z obema rokama,
- stati pokončno in držati koso v sproščnem položaju,
- kosilno glavo držati dvignjeno od tal,
- pritisniti stikalo (1).

Naprava se izklopi, ko stikalo izpustite.

## 9. Košnja trave (slika 10 + 11)

- Na manjši travnati površini kosite tako, da koso enakomerno vodite naprej in nazaj. Kosa ni primerna za obdelavo večjih površin.
- V kolikor je to mogoče, kosite z levo stranjo kose, ker bodo tako pokošena trava, prah, kamenčki in podobno odvrženi naprej pred kosilnico, stran od vas.
- Idealne delovne pogoje boste dosegli z držanjem kosilnice v levo pod kotom 30°.
- Uporabite robni valj in drog za zaščito rastlin, da se izognete nepotrebnim obrabi vrvice (sliki 10 + 11).

## 10. Podaljšajte rezalno nit (sliki 12 + 13)

Redno preverjajte, ali je najlonska vrstica poškodovana in ali je še vedno dolga, kot je določeno z rezalnim nožem. Če se zmogljivost rezanja zmanjša: Vključite napravo in jo držite nad trato. Z rezalno glavo udarite ob tla. Vrvico ponovno nastavite s tapkanjem, ko je(so) konec(-i) vrvice dolg(-i) vsaj 2,5 cm. Če je(so) konec(-i) vrvice krajši: Izklopite napravo in izvlecite vtič iz električnega omrežja. Potisnite tuljavo (15), kolikor gre, in močno povlecite konec(-e) niti (12). Če konec(-i) niti ni(so) viden(-i) - glejte Zamenjajte tuljavo niti.

Če je vrstica daljša, se ob zagonu samodejno odreže na ustrežno dolžino.

**Opozorilo:** Z rezilnega lista odstranite pokošeno travo, da se ne poslabša učinek rezanja.

**Pozor:** nevarnost poškodb zaradi rezalnega rezila.

## 11. Zamenjajte tuljavo z nitjo (sliki 14 + 15)



**OPOZORILO:** Pred kakršnim koli delom, nastavitvami ali vzdrževanjem naprave se prepričajte, da je naprava izklopljena in odklopljena iz električnega omrežja.

Najprej izklopite aparat in izvlecite vtič iz električnega omrežja. Počakajte, da se najlonska nit ustavi. Nato pritisnite obe zaskočitvi (14) na strani rezalne glave in odstranite pokrov rezalne glave (13) navzgor (slika 14). Odstranite prazno tuljavo z nitjo in vstavite novo tuljavo (15) tako, da en konec niti štrli iz izhodne zanke (16) na vsaki strani rezalne glave (slika 15). Prepričajte se, da je vzmet (18) pravilno nameščena pod tuljavo z nitjo. Nato pritisnite pokrov nazaj. Obe zaporki se morata pravilno zaskočiti.

## 12. Napake v delovanju

- **Naprava ne deluje:** Preverite, ali je napajanje zagotovljeno (npr. z drugo vtičnico ali s preizkuševalnikom napetosti). Če aparat ne deluje, ko je priključen na vtičnico z napajanjem, ga pošljite na naš osrednji servis ali v pooblaščen strokovno delavnico, ne da bi ga razstavili.
- **Nit za rezanje izgine v tuljavi z nitjo:** Odstranite tuljavo z nitjo, napeljite konec niti skozi očesce in ponovno vstavite tuljavo. Če je najlonska nit že porabljena, vstavite novo tuljavo.

Drugih napak na aparatu ne popravljajte sami, temveč jih lahko popravi le pooblaščen strokovnjak.

**Opomba:** Proizvajalec ni odgovoren za materialno škodo ali telesne poškodbe, ki jih povzročijo nepooblaščenca oseba, ki popravlja orodje, ali nepravilno ravnanje z orodjem.

## 13. Shranjevanje

- Napravo temeljito očistite, zlasti reže za hladilni zrak. Za čiščenje ne uporabljajte vode.
- Napravo shranite na suhem in varnem mestu.
- Zaščitite ga pred nepooblaščenno uporabo (npr. s strani otrok).

## 14. Storitve popravila

Popravila na električnem orodju lahko opravlja le usposobljen električar. Ob pošiljanju v popravilo opišite ugotovljeno napako.

## 15. Odstranjevanje odpadkov in varstvo okolja

Odsluženo žago pravilno odstranite. Odstranite priključni kabel, da bi preprečili zlorabo. Naprave ne odstranite v gospodinjске odpadke, temveč jo zaradi varstva okolja oddajte na zbirno mesto za električne naprave. Pristojna občina vas bo z veseljem obvestila o naslovih in delovnih časih. Tudi embalažo in izrabljen pribor oddajte na predvidenih zbirnih mestih.



**Samo v državah EU**

**Električnih orodij ne odvrzite v gospodinjске odpadke!**

Skladno z evropsko Direktivo 2012/19/ES o odpadnih električni in elektronski opremi in njenem prenosu v nacionalno zakonodajo morate izrabljena električna orodja zbirati ločeno in jih oddati v okolju prijazno recikliranje.

Alternativa recikliranja k zahtevi po vračilu:

Lastnik električne naprave je, alternativno namesto vračila, zavezan k sodelovanju pri pravilni ponovni uporabi v primeru prenosa lastništva. Staro napravo lahko tudi odda na zbirnem mestu, ki opravi odstranjevanje v smislu nacionalne sheme recikliranja in zakonodaje o ravnanju z odpadki. To ne velja za dele pribora izrabljenih naprav in pripomočke, ki ne vsebujejo električnih delov.

## 16. Rezervni deli

Če potrebujete dodatke ali rezervne dele, se obrnite na naš servisni oddelek.

Pri delu s tem aparatom ne uporabljajte drugih pripomočkov, razen tistih, ki jih priporoča naše podjetje. V nasprotnem primeru lahko upravljavec ali mimoidoči v bližini utrpijo hude poškodbe ali pa se aparat poškoduje.

Pri naročanju rezervnih delov je treba navesti naslednje podatke:

- Vrsta naprave
- Številka artikla aparata



<b>SADRŽAJ</b>	<b>Stranica</b>
<b>Ilustracije</b>	1 - 6
<b>Ilustracija i objašnjenje piktograma</b>	7 - 9
<b>1. Korištenje</b>	HR - 2
<b>2. Tehnički podaci</b>	HR - 3
<b>3. Opće sigurnosne informacije</b>	HR - 3
<b>4. sigurnosne upute</b>	HR - 3
1) Ispravna i sigurna uporaba	
2) održavanje	
3) Opće informacije	
4) Upute za primjenu	
<b>5. Prije puštanja u rad</b>	HR - 5
Skupština	
Sastavljanje zaštitnog poklopca	
<b>6. Napomene o postavljanju</b>	HR - 5
Podešavanje dodatne ručke	
Podesite duljinu cijevi	
Podešavanje kuta poluge	
Postavka za rezanje rubova	
<b>7. Priključivanje uređaja</b>	HR - 5
<b>8. Uključivanje - isključivanje</b>	HR - 6
<b>9. Poravnavanje trave</b>	HR - 6
<b>10. Produžite liniju rezanja</b>	HR - 6
<b>11. Zamijenite kalem konca</b>	HR - 6
<b>12. Smetnje</b>	HR - 6
<b>13. Skladištenje</b>	HR - 6
<b>14. Usluga popravka</b>	HR - 6
<b>15. Odlaganje i zaštita okoliša</b>	HR - 6
<b>16. Rezervni dijelovi</b>	HR - 6
<b>Uvjeti jamstva</b>	
<b>Izjava o sukladnosti</b>	
<b>Service</b>	

## 1. Korištenje

Uređaji su namijenjeni isključivo za rezanje ukrasnih travnjaka, odnosno rubova travnjaka. Bilo koja druga ili dodatna uporaba, kao što je rezanje grmlja, nije namijenjena. Proizvođač/dobavljač nije odgovoran za štetu koja nastane. Rizik snosi sam korisnik. Ispravna uporaba također uključuje poštivanje uputa za uporabu i pridržavanje uvjeta pregleda i održavanja.

Uvijek čuvajte upute za uporabu tamo gdje se uređaj koristi.

### Preostali rizici

Čak i ako se uređaj pravilno koristi, uvijek postoji određeni preostali rizik koji se ne može isključiti. Sljedeće potencijalne opasnosti mogu proizaći iz vrste i konstrukcije uređaja:

- Kontakt s nezaštićenim dijelom uređaja za rezanje navoja (ozljeda od rezanja)
- Kontakt s linijom za rezanje tijekom rada (rezanje)
- Dodir s izbačenim dijelovima rezne niti, posjekotinama i drugim materijalima (posjekotine, tupe ozljede)
- Gubitak sluha kada se ne koristi potrebna zaštita za uši tijekom rada (gubitak sluha)
- Kontakt s električnom strujom zbog neispravnog ili presječenog dovodnog kabela (strujni udar)
- Štetne emisije iz otpadaka i reznih čestica.

Ako se ne slijede upute sadržane u vašim uputama za uporabu, mogu nastati drugi preostali rizici zbog nepravilne uporabe.

Proizvod je namijenjen osobama u dobi od 14 i više godina. Ako proizvod koriste djeca u dobi od 8 i više godina ili osobe sa smanjenim fizičkim, osjetilnim ili mentalnim sposobnostima ili nedostatkom iskustva i znanja, moraju biti pod nadzorom ili upućeni u biti upućen u sigurnu uporabu uređaja i razumjeti opasnosti koje iz toga proizlaze. Djeca se ne smiju igrati s uređajem. Čišćenje i korisničko održavanje ne smiju obavljati djeca bez nadzora.

Djecu treba nadzirati kako bi se osiguralo da se ne igraju s uređajem.

Međutim, neki preostali rizici ostaju unatoč posebnim sigurnosnim mjerama, sigurnosnim uputama i dodatnim sigurnosnim propisima navedenim u korisničkom priručniku, kao što su: B. nenamjerno aktiviranje proizvoda. Ako se ne slijede upute sadržane u vašim uputama za uporabu, mogu nastati drugi preostali rizici zbog nepravilne uporabe.

### Upozorenje!

Dugotrajna uporaba alata izlaže korisnika vibracijama koje mogu dovesti do bolesti bijelih prstiju (Raynaudov sindrom) ili sindroma karpalnog tunela.

Ovo stanje smanjuje sposobnost ruke da osjeti i regulira temperaturu, uzrokuje utrnulost i osjećaj topline i može dovesti do oštećenja živaca i cirkulacije te smrti tkiva.

Nisu poznati svi čimbenici koji dovode do bolesti bijelog prsta, ali se kao čimbenici u razvoju bolesti bijelog prsta navode hladno vrijeme, pušenje i bolesti koje utječu na krvne žile i cirkulaciju, kao i velika ili dugotrajna izloženost udarima. Kako biste smanjili rizik od bolesti bijelog prsta i sindroma karpalnog tunela, razmislite o sljedećem:

- Nosite rukavice i držite ruke toplima.
- Dobro održavajte uređaj. Alat s labavim dijelovima ili oštećenim ili istrošenim prigušivačima sklon je većim vibracijama.
- Uvijek čvrsto držite ručku, ali nemojte je stalno stiskati pretjeranim pritiskom. Pravite puno pauza.

Sve gore navedene mjere opreza ne mogu eliminirati rizik od bolesti bijelih prstiju ili sindroma karpalnog tunela. Dugogodišnjim i redovitim korisnicima stoga se preporuča da pažljivo prate stanje svojih ruku i prstiju. Odmah potražite liječničku pomoć ako se pojavi bilo koji od gore navedenih simptoma.

## Trimeri za travu

### 2. Tehnički podaci

Model	HERT-I-4530	
Nazivni napon	V~	230
Nazivna frekvencija	Hz	50
Nazivni učinak	W	450
Brzina vrtnje u praznom hodu $n_0$	o/min	8.800
Širina rezanja	mm	300
Debljina niti	mm	1,4
Rezerva niti	m	2 x 4
Produženje niti		punoautomatski
Težina	kg	2,5
Razina zvučnog pritiska (po EN 50636-2-91:2014)	dB (A)	82,9 K 2,5 dB (A)
Izmjerena razina zvučne snage (po EN 50636-2-91:2014)	dB (A)	91,9 K 2,1 dB (A)
Zajamčena razina zvučne snage (po EN 50636-2-91:2014)	dB (A)	96
Vibracije (po EN 50636-2-91:2014)	m/s <sup>2</sup>	4,1 K 1,5 m/s <sup>2</sup>

Radiosmetnje iskrenja po EN 55014 i EN 61000.

Klasi II/VDE 0700 

Tehničke izmjene ostaju pridržane.

Uređaji su građeni po propisima prema; EN 60335-1 i EN 50636-2-91 i u cijelosti odgovaraju propisima Zakona o sigurnosti proizvoda.

### 3. Opće sigurnosne upute

Informacije o emisiji buke u skladu s njemačkim Aktom o sigurnosti proizvoda (ProdSG) i s direktivom EZ o strojevima: Razina zvučnog pritiska na radnom mjestu može prekoračiti 80 dB (A). U tom slučaju su za korisnika potrebne mjere zaštite od buke (npr. nošenje zaštite za uši).

 **Pozor: Zaštita od buke! Prije puštanja u pogon obratite pažnju na regionalne propise.**

**Pozor: Kod uporabe električnih alata se za zaštitu od električnog udara, opasnosti od ozljede i opekotina trebaju poštivati sljedeće načelne sigurnosne mjere. Pročitajte i poštuju sve te upute prije nego što koristite električni alat. Te sigurnosne upute dobro pohranite.**

Strojevi su izgrađeni po najnovijem stanju tehnike i po priznatim sigurnosno-tehničkim pravilima.

Ipak prilikom njihovog korištenja mogu nastati opasnosti po tijelo i život korisnika ili trećih osoba tj. oštećenja stroja i drugih stvarnih vrijednosti.

Strojeve koristiti samo u tehnički ispravnom stanju i svrsishodno, svjesno sigurnosti i opasnosti s obzirom na uputu za uporabu! U posebnosti smetnje, koje mogu utjecati na sigurnost, odmah otkloniti (dati otkloniti)!

Uputu za uporabu pažljivo pročitati. Upute za opasnost i sigurnost obavezno poštivati. Nepoštivanje tih uputa

može značiti opasnost po život. Obavezno poštivati Propise o sprečavanju nezgoda. Molimo Vas da se prije uporabe upoznate sa rukovanjem uređaja.

### 4. Sigurnosne upute



**Pozor:** Upute za opasnost i sigurnost obavezno poštivati.

Molimo Vas da se prije uporabe upoznate sa rukovanjem uređaja. Uputu za uporabu uvijek pohraniti na mjestu rada stroja.

#### 1) Upute za sigurnu uporabu

- Nositi zaštitne naočale ili zaštitu za oči, zatvorene cipele sa donovima sigurnim od klizanja, usku radnu odjeću, rukavice i zaštitu za uši.
- Malodobne osobe ne smiju posluživati trimer. Trimer samo dati (posuditi) osobama, koje su temeljito upoznate sa njegovim rukovanjem.
- Nemojte se koristiti trimetrom, ako se u blizini nalaze druge osobe, prije svega djeca ili kućne životinje.
- Raditi mirno, promišljeno i kod dobre osvjetljenosti i vidljivosti – druge ne dovoditi u opasnost! Pažljivo raditi!
- Prije uporabe se priključni i produžni vod moraju pregledati na naznake oštećenja ili istrošenosti. Trimer za travu ne koristiti, ako su vodovi oštećeni ili istrošeni.

- f) Ne koristiti oštećene vodove, spojnice, utikač i reznu glavu.
- g) Napažljivo korištenje može kroz rotirajuće rezne elemente dovesti od ozljeda na nogama i rukama. Motor samo onda uključiti, ako su ruke i noge udaljene od alata rezanja.
- h) Budite oprezni zbog ozljeda kroz napravu, koja služi za rezanje niti. Nakon zamjene svitka niti ili nakon produženja niti prije uključivanja, trimera za travu uvijek najprije postavite u uobičajeni radni položaj.
- i) Nikada ne koristite metalne rezne elemente.
- j) Koristiti samo originalne rezervne dijelove.
- k) Prije nego što poduzmete radove na uređaju, kao što su to čišćenje i transport, izvadite utikač iz utičnice. Prije namještanja ili čišćenja uređaja ili prije pregleda, dali je priključni vod zapetljan ili oštećen, uređaj isključiti i iskopčati mrežni utikač.
- l) Otvore za hlađenje u kućištu motora očistiti po potrebi.

### 2) Održavanje

- a) Nakon prekida ili završetka rada: Izvaditi mrežni utikač! Trimer održavati (izvaditi mrežni utikač!). Samo provoditi one radove održavanja, koji su opisani u uputi za uporabu. Za sve druge radove ići servisnoj službi.
- b) Djeca se treba nadzirati kako bi se osiguralo, da se ista ne igraju sa uređajem.
- c) Uređaj za popravak prepustite isključivo kvalificiranom stručnom osoblju uz korištenje originalnih zamjenskih dijelova.
- d) Nikada ne koristite metalne rezne elemente.
- e) Reznu glavu redovno čistiti od trave.
- f) Reznu glavu redovno pregledati u kratkim rastojanjima. Kod uočljivih promjena (vibracije, zvukovi) odmah isključiti trimer i sigurno ga držati. Trimer pritisnuti na pod kako bi se zaustavila rezna glava, potom izvaditi mrežni utikač. Reznu glavu pregledati – paziti na pukotine.
- g) Oštećenu reznu glavu odmah dati zamijeniti – i kod naočigled malih pukotina. Oštećenu reznu glavu ne popravljati.
- h) Otvore za hlađenje u kućištu motora očistiti po potrebi.
- i) Dijelove od plastike očistiti sa vlažnom krpom. Agresivna sredstva za čišćenje mogu oštetiti plastiku.
- j) Uređaj ne prskati sa vodom!
- k) Uređaj pohraniti u suhoj prostoriji.

### 3) Opće upute

1. Prije stavljanja u pogon pročitajte uputstvo za uporabu!
2. Sigurno rukovanje sa trimera dati si pokazati od prodavača ili stručnjaka.
3. Prije uporabe se priključni i produžni vod moraju pregledati na naznake oštećenja ili istrošenosti. Trimer za travu ne koristiti, ako su vodovi oštećeni ili istrošeni.
4. Ako se vod za vrijeme uporabe ošteti, onda se on odmah mora iskopčati iz mreže. VOD NE DODIRIVATI, PRIJE NEGO ŠTO GA ISKOPČATE IZ STRUJE.
5. Ne koristiti oštećene vodove, spojnice, utikač i reznu glavu.
6. Pozor! Opasnost! Rezni elementi se još naknadno okreću, nakon što se motor isključi. Opasnost od ozljede prstiju i nogu!
7. Produžni vod tako držati, da ne može doći u dodir sa rotirajućom plastičnom nit.
8. Savjetujemo da se utičnica osigura sa zaštitnom strujnom sklopkom sa strujom kvara od ne više od 30 mA ili da se kod priključka trimera jedna takva sklopka između spoji. Više podataka možete dobiti kod elektroinstalatera.
9. Prije svakog početka rada trimer pregledati na ispravnu funkciju i propisno, pogonski sigurno stanje. Posebno važni su priključni i produžni vodovi, mrežni utikači, sklopke i rezna glava.
10. Pozor: Priključni mrežni vod ovog uređaja smije zamijeniti samo servisna služba proizvođača za kupce ili električar.
11. Koristite samo one produžne vodove, koji su odobreni za vanjsku upotrebu i koji nisu lakši od vodova gumenih cijevi H07 RN-F po DIN7VDE 0282 sa najmanje 1,5 mm<sup>2</sup>. Utikač i spojnica produžnih kablova moraju biti zaštićeni od prskajuće vode. Trimer koristiti samo sa ispravnom zaštitnom napravom, paziti na čvrsti položaj rezne glave.
12. Mrežni utikač ne izvaditi kroz potezanje voda, već uhvatiti za mrežni utikač.
13. Produžne vodove tako provesti, da se ne mogu oštetiti i da se preko njih ne može spotaknuti.
14. Produžne vodove ne dati da se trljaju na rubo-vima, šiljatim ili oštrim predmetima i ne gnječiti npr. u udubinama vrata ili rasporima prozora.
15. Kod kratkotrajnog transporta trimera (npr. na neko drugo radno mjesto) pustiti sklopku, izvaditi mrežni utikač.

#### 4) Upute za korištenje

1. Zaštitni poklopac prilikom uključivanja trimera mora biti okrenut prema tijelu.
2. Nositi zaštitne naočale ili zaštitu za oči, zatvorene cipele sa donovima sigurnim od klizanja, usku radnu odjeću, rukavice i zaštitu za uši.
3. Trimer uvijek dobro držati – uvijek paziti na čvrsto i sigurno stajanje.
4. U nepreglednom, zaraslom terenu raditi posebno oprezno!
5. Trimer ne ostaviti da stoji na kiši na otvorenom.
6. Ne rezati mokru travu! Ne koristiti na kiši!
7. Oprez na padinama ili neravnom terenu, opasnost od klizanja!
8. Na padinama samo poprečno prema kosini rezati – oprez kod okretanja!
9. Paziti na panjeve i korijene drveća, opasnost od posrnuća!
10. Izbjegavajte korištenje trimer u lošim vremenskim uvjetima, posebno ako postoji opasnost od oluje.
11. Visoki broj okretaja alata rezanja i električni priključak donose posebne opasnosti sa sobom. Stoga su prilikom rada sa trimenom potrebne posebne mjere sigurnosti.
12. Sigurno rukovanje sa trimenom dati si pokazati od prodavača ili stručnjaka.
13. Ova uređaj nije prikladan da ga koriste osobe (uključujući i djecu) sa ograničenim psihičkim senzoričkim ili duševnim sposobnostima ili osobe koje nemaju dovoljno iskustva i/ili nemaju dovoljno znanja, izuzev, ako ih nadzire osobe odgovorna za njihovu sigurnost ili ako im ona daje upute, kako koristiti uređaj.
14. U svakom slučaju dati uputu za uporabu! Mladi ispod 16 godina ne smiju posluživati uređaj.
15. Korisnik je odgovoran naspram trećim osobama u području rada uređaja.
16. Onaj tko radi sa trimenom mora biti zdrav, odmoran i u dobrom tjelesnom stanju – pravovremeno napraviti radne stanke! Ne raditi pod utjecajem droge ili alkohola.
17. U okrugu od 15 m se ne smiju nalaziti druge osobe/ djeca ili životinje, pošto kamenja i drugo mogu biti izbačeni od rotirajuće rezne glave.

Važne upute, kako ne biste izgubili pravo na garanciju:

- Otvore za ventilaciju držite čistim, jer se motor inače ne može hladiti.
- Nemojte raditi sa dužim nitima od onih, koje su propisane kroz oštricu rezanja.
- Koristite samo specijalne niti i originalne svitke sa maks. 1,4 mm  $\varnothing$  (najbolje naše originalne niti).
- Reznu glavu nemojte pritisnuti na zemlju, na taj način će te zaustaviti uključeni motor.
- Reznu glavu nemojte udariti na tvrdu podlogu, jer na taj

#### 5. Prije puštanja u rad

##### Montaža zaštitnog poklopca (sl. 2, 3 i 4)

Umetnite zaštitni poklopac (10) u držač na kućištu trimera tako da 2 nosača na zaštitnom poklopcu stanu u odgovarajuće držače (Sl. 2). Zatim pričvrstite zaštitni poklopac na kućište trimera s 2 vijka (1.). Na kraju pričvrstite rubni valjak s posljednja dva vijka (2.) (Sl. 3).



**Oprez:** Opasnost od ozljede kroz oštricu za rezanje (slika 4).

##### Pokazivač kruga rezanja / zaštitni stremen za biljke (slika 1)

Stremen (7) na prednjoj strani šišača služi kao zaštitni stremen za biljke, ali i kao pokazivač kruga rezanja: Rezna struna kreće se samo unutar duljine sklopljenog stremena. Šišač se po izboru može rabiti i s otklopljenim stremenom.

#### 6. Napomene o postavljanju (sl. 5, 6, 8, 9)

##### Podešavanje dodatne ručke (Sl. 5)

Otpustite vijak (2) i podesite optimalan položaj dodatne ručke. Zatezanjem vijka fiksira se ručka.

##### Podesite duljinu cijevi (Sl. 5)

Za otpuštanje, okrenite čahuru vijka (4) u smjeru kazaljke na satu. Podesite duljinu cijevi na odgovarajuću duljinu i ponovno zavrnite čahuru vijka (4) u smjeru suprotnom od kazaljke na satu.

##### Podešavanje kuta poluge (Sl. 6)

Kada se pritisne brava (6), kut upravljača se može podesiti u 3 položaja. Podesite najudobniji kut za svoj rad. Uvjerite se da je poluga sigurno uskočila na mjesto.

##### Postavka za rezanje rubova (Sl. 8 + 9)

Za otpuštanje povucite bravu (3) unatrag - Držite ruku na stražnjem položaju i okrenite gornju ručku za 180° dok ne sjedne na mjesto (Sl. 8).

Koristeći šipku za zaštitu bilja (7) kao oslonac, s ovom postavkom možete čisto rezati rubove (Sl. 9).

#### 7. Priključivanje uređaja (slika 7)

Strojevi se mogu koristiti samo sa jednofaznom izmjeničnom strujom. Oni su zaštitno izolirani po klasi II VDE 0700 i CEE 20 i stoga se mogu priključiti i na utičnice bez zaštitnog voda. Ali prije puštanja u pogon obratite pažnju na to, da nazivni napon bude jednak pogonskom naponu naznačenom na pločici sa podacima učinka.

Najmanji presjek produžnog voda: 1,5 mm<sup>2</sup>

- Utičnicu uređaja utaknuti u spojnicu produžnog kabela.
- Radi vlačnog rasterećenja utaknite petlju produžnog kabela kroz otvor u ručki i položite je preko kabelskog držača.
- Nakon rada povucite petlju iz kabelskog držača i izvucite je iz ručke. Izvucite električni utikač.

## 8. Uključivanje - isključivanje (slika 7)

Za puštanje u pogon Vašeg trimera za travu:

- Zauzeti siguran položaj.
- Uređaj uzeti sa obaduvije ruke.
- Uspravno stajati, uređaj opušteno držati.
- Reznu glavu ne postaviti na tlo!
- Pritisnuti sklopku (1).
- Za isključivanje sklopku (1) opet pustiti.

## 9. Poravnavanje trave (sl. 10 + 11)

- Na malim površinama trave ravnomjerno ljuljati – trimmer nije pogodan za košenje većih površina.
- Po mogućnosti rezati sa lijevom stranom, košena trava, prašina i uzvrtljano kamenje ili slično se onda izbacuju prema naprijed, dalje od poslužitelja.
- Idealne radne uvjete će te postići, ako uređaj držite u kosini od oko 30 stupnjeva u lijevu stranu.
- Koristite rubni valjak i šipku za zaštitu bilja kako biste izbjegli nepotrebno trošenje navoja (Sl. 10 + 11).

## 10. Produžite liniju rezanja (sl. 12 +13)

Redovito provjeravajte ima li oštećenja na najlonskom užetu i je li uže još uvijek iste duljine koju je odredila oštrica za rezanje.

Ako se učinak rezanja smanji: uključite uređaj i držite ga iznad travnjaka. Lupnite reznom glavom o tlo. Konac se podešava lupkanjem kada su krajevi konca dugi najmanje 2,5 cm. Ako su krajevi navoja kraći: isključite uređaj i izvucite mrežni utikač. Pritisnite špulicu (15) koliko god može i čvrsto povucite krajeve konca (12). Ako se ne vide krajevi konca - pogledajte zamijenite kalem konca.

Ako je kabel duži, automatski će se odrezati na ispravnu duljinu prilikom pokretanja.

**Pažnja:** Uklonite ostatke trave s noža za rezanje kako se učinak rezanja ne bi smanjio.

**Oprez:** Opasnost od ozljeda nožem za rezanje.

## 11. Obnovite kalem konca (sl. 14 +15)

**⚠ UPOZORENJE!** Prije izvođenja bilo kakvih radova, podešavanja ili održavanja na uređaju, provjerite je li uređaj isključen i odspojen iz električne mreže.

Prvo isključite uređaj i izvucite utikač. Pričekajte da se najlonska nit zaustavi. Zatim pritisnite obje brave (14) sa strane glave za rezanje i uklonite poklopac glave za rezanje (13) prema gore (Sl. 14). Uklonite prazan kalem konca i umetnite novi kalem (15) tako da jedan kraj konca viri iz izlazne ušice (16) na bočnoj strani glave za rezanje (Sl. 15). Uvjerite se da opruga (18) pravilno leži ispod kalema konca. Zatim ponovno pritisnite poklopac. Objе brave moraju se ispravno zabraviti.

## 12. Smetnje

- **Uređaj ne radi:** Provjerite ima li struje (npr. pokušajte s drugom utičnicom ili pomoću ispitivača napona). Ukoliko uređaj ne radi na strujnoj utičnici, pošaljite ga u cijelosti u naš centralni servis ili ovlaštenu specijaliziranu radionicu.

- **Konac za rezanje** nestaje u kalemu strune: Uklonite kalem strune, provucite kraj strune kroz ušicu i ponovno umetnite kalem. Ako je najlonski konac istrošen, umetnite novi kalem.

Druge kvarove na uređaju ne popravljajte sami, već ih popravite samo ovlaštenom stručnjaku.

**Napomena:** Proizvođač nije odgovoran za materijalnu štetu ili osobne ozljede uzrokovane popravkom alata od strane neovlaštene osobe ili nepravilnim rukovanjem alatom.

## 13. Skladištenje

- Temeljito očistite uređaj, posebno otvore za zrak za hlađenje.
- Nemojte koristiti vodu za čišćenje.
- Čuvajte uređaj na suhom i sigurnom mjestu. Zaštitite od neovlaštene uporabe (npr. od strane djece).

## 14. Usluga popravka

Popravke električnih alata smije obavljati samo kvalificirani električar. Kada ga šaljete na popravak, opišite grešku koju ste otkrili.

## 15. Zbrinjavanje i zaštita okoliša

Propisno odložite uređaj u otpad kad mu prođe vijek trajanja. Odrežite strujni kabel kako biste spriječili zloporabu. Uređaj ne odlažite u kućni otpad, nego ga radi zaštite okoliša odnesite na sabiralište električnih uređaja. Od mjerodavne službe možete doznati adrese i radno vrijeme sabirališta. Također odnesite ambalažni materijal i istrošene potrošne dijelove na predviđena sabirališta.



**Samo za države članice EU**

**Električne alate ne bacajte u kućni otpad!**

Prema europskoj smjernici 2012/19/EG o starim električnim i elektroničkim uređajima i provedbi u nacionalnom pravu, rabljeni električni alati moraju se zasebno prikupiti i podvrgnuti ekološkom recikliranju.

Reciklažna alternativa zahtjevu za povratom:

Vlasnik električnog uređaja umjesto povrata može alternativno biti obvezan sudjelovati u propisnom iskorištavanju u slučaju prekida vlasništva. Rabljeni uređaj se pritom može odnijeti na sabirno mjesto koje obavlja uklanjanje u skladu s nacionalnim zakonom o zbrinjavanju otpada. To se ne odnosi na dijelove pribora i pomoćna sredstva dodana rabljenim uređajima bez električnih dijelova.

## 16. Rezervni dijelovi

Ako trebate pribor ili rezervne dijelove, obratite se našem servisu.

Prilikom rada s ovim uređajem nemojte koristiti nikakve dodatne dijelove osim onih koje preporučuje naša tvrtka. Ako to ne učinite, može doći do ozbiljnih ozljeda rukovatelja ili prolaznika u blizini ili oštećenja opreme.

Prilikom naručivanja rezervnih dijelova potrebno je navesti sljedeće podatke:

- Vrsta uređaja
- Broj artikla uređaja

<b>СЪДЪРЖАНИЕ</b>	<b>Страница</b>
Илюстрации	1 - 6
Илюстрация и обяснение на пиктограмите	7 - 9
<b>1. Предвидена употреба</b>	BG - 2
<b>2. Технически данни</b>	BG - 3
<b>3. Общи инструкции за безопасност</b>	BG - 3
<b>4. Инструкции за безопасност</b>	BG - 3
1) Правилна и безопасна употреба	
2) Поддръжка	
3) Обща информация	
4) Приложни бележки	
<b>5. Преди пускане в експлоатация</b>	BG - 5
Сглобяване	
Сглобяване на защитния капак	
<b>6. забележки за регулиране</b>	BG - 6
Регулиране на допълнителната ръкохватка	
Регулиране на дължината на тръбата	
Регулиране на ъгъла на кормилото	
Настройване за подрязване на ръбове	
<b>7. Присъединяване на инструмента</b>	BG - 6
<b>8. Включване / изключване</b>	BG - 6
<b>9. Подрязване на тревата</b>	BG - 6
<b>10. Удължаване на нишката за рязане</b>	BG - 6
<b>11. Заменете шпулата за конци</b>	BG - 7
<b>12. Неправилно функциониране</b>	BG - 7
<b>13. Съхранение</b>	BG - 7
<b>14. Ремонтна услуга</b>	BG - 7
<b>15. Изхвърляне на отпадъци и опазване на околната среда</b>	BG - 7
<b>16. Резервни части</b>	BG - 7
Гаранционни условия	
Декларация за съответствие	
Услуга	

## 1. Предвидена употреба

Устройствата са предназначени изключително за косене на декоративни тревни площи, т.е. на ръбове на тревни площи. Всяка друга употреба или употреба извън тази, напр. рязане на подраст, не съответства на предназначението. Производителят/доставчикът не носи отговорност за възникнали в резултат на това повреди. Рискът се носи единствено от потребителя. Използването по предназначение включва също така спазването на инструкциите за употреба и спазването на условията за проверка и поддръжка. Винаги съхранявайте инструкциите за употреба на мястото на използване на уреда.

### Остатъчни рискове

Дори ако уредът се използва правилно, винаги съществува известен остатъчен риск, който не може да бъде изключен. Следните потенциални опасности могат да бъдат изведени от типа и конструкцията на уреда:

- Контакт с незащитена част на устройството за рязане на резби (нараняване при рязане)
- Контакт с режещата нишка по време на работа (порязване)
- Контакт с изхвърлени части на режещата нишка, режещ материал и други материали (нараняване при рязане, тъпо нараняване)
- Загуба на слуха, ако по време на работа не се използва необходимата защита на ушите (загуба на слуха)
- Контакт с електрически ток поради повреден или прекъснат захранващ кабел (токов удар)
- Вредни емисии от режещия материал и режещите частици.

Ако инструкциите, съдържащи се в ръководството за употреба, не се спазват, могат да възникнат други остатъчни рискове поради неправилна употреба. Продуктът е предназначен за използване от лица на възраст 14 години и повече, а ако продуктът се използва от деца на възраст 8 години и повече или лица с намалени физически, сетивни или умствени способности или с липса на опит и познания, те трябва да бъдат наблюдавани или инструктирани за безопасното използване на уреда и да разбират свързаните с него опасности. Децата не трябва да си играят с уреда. Почивването и потребителската поддръжка не трябва да се извършват от деца без надзор. Децата трябва да бъдат наблюдавани, за да се гарантира, че не си играят с уреда. Въпреки това, въпреки специфичните мерки за безопасност, инструкциите за безопасност и допълнителните разпоредби за безопасност, споменати в инструкциите за експлоатация, остават някои остатъчни рискове, като например непреднамерено стартиране на продукта. Ако не се спазват инструкциите, съдържащи се в ръководството за употреба, могат да възникнат други остатъчни рискове поради неправилна употреба.

### Предупреждение!

Продължителната употреба на инструмента излага потребителя на удари, които могат да доведат до болест на белите пръсти (синдром на Рейно) или синдром на карпалния тунел. Това състояние намалява способността на ръката да усеща и регулира температурата, причинява изтръпване и усещане за топлина и може да доведе до увреждане на нервите и кръвообращението и смърт на тъканите. Не са известни всички фактори, които водят до болестта на белите пръсти, но като фактори за развитието на болестта на белите пръсти се посочват студеното време, тютюнопушенето и заболявания, които засягат кръвоносните съдове и кръвообращението, както и силното или продължителното излагане на удари. За да намалите риска от болестта на белия пръст и синдрома на карпалния тунел, вземете предвид следното:

- Носете ръкавици и пазете ръцете си топли.
- Поддържайте добре инструмента. Инструмент с разхлабени компоненти или повредени или износени амортизатори има тенденция да вибрира повече.
- Винаги дръжте здраво дръжката, но не стискайте постоянно дръжките с прекомерен натиск. Правете достатъчно почивки.

Всички горепосочени предпазни мерки не могат да премахнат риска от болест на белия пръст или синдром на карпалния тунел. Поради това на дългосрочните и редовни потребители се препоръчва да следят внимателно състоянието на ръцете и пръстите си. Незабавно се консултирайте с лекар, ако се появи някой от горепосочените симптоми.



# Инструмент за стригане на трева

## 2. Технически данни

Модел	HERT-I-4530	
Номинално напрежение	V~	230
честота	Hz	50
Мощност	W	450
Обороти на празен ход $n_0$	min <sup>-1</sup>	8.800
Ширина на рязане	mm	300
Дебелина на конеца	mm	1,4
Запас на конеца	m	2 x 4
Удължаване на конеца напълно автоматично		Ръчно
Тегло	kg	2,5
Ниво на силата на звука (EN 50636-2-91:2014)	dB(A)	82,9 K 2,5 dB(A)
Измерено ниво на звукова мощност (EN 50636-2-91:2014)	dB (A)	91,9 K=2,1 dB (A)
Гарантирано ниво на звукова мощност (EN 50636-2-91:2014)	dB (A)	96
Вибрация (EN 50636-2-91:2014)	м/сек <sup>2</sup>	4,1 K 1,5 м/сек <sup>2</sup>

Защитен от радиосмущения по EN 55014 и EN 61000.

Уредите отговарят на защитен клас II/VDE 700 

Запазени права за технически изменения.

Инструментите за стригане на трева са изградени по най-новите предписания съгласно EN 60335-1 и 50636-2-91 и отговарят на предписанията на Закона за безопасност на продукти.

## 3. Общо указание за безопасност

Информацията за шумовото излъчване в съответствие с „Германския закон за безопасността на изделията“ (ProdSG) и Директивата за машинното оборудване на ЕС: Нивото на звука на работното място може да превишава 80 dB (A). В този случай за обслужващия са необходими мероприятия за предпазване от шума (напр. носенето на защитни средства за слуха).

 **Внимание: Защита от шум!** При пускането в експлоатация спазвайте регионалните предписания.

Внимание: При употребата на електрически инструменти за предпазване от токов удар, опасност за нараняване и пожарна опасност, трябва да се съблюдават следните основни мероприятия за безопасност. Четете и съблюдавайте всички тези указания преди да използвате този уред. Добре съхранявайте указанията за безопасност.

Машините са изградени на най-новото ниво на техниката и приетите правила за техническа безопасност. Независимо от това при тяхното използване могат да възникнат опасности за тялото и живота на ползващия или на трето лице, респ. увреждане на машината и други материални ценности.

Машините да се използват само в безупречно

техническо състояние, както и съгласно предназначението, със съзнателно отношение към сигурността и опасностите и при съблюдаване на Ръководството за работа! В частност веднага следва да се отстраняват (или да бъде поръчано отстраняването) повреди, които увреждат безопасността!

Ръководството за работа да се чете грижливо. Задължително да се съблюдават указанията за опасност и тези по безопасността. Несъблюдаването на тези указания може да предизвика опасност за живота. Задължително да се следват предписанията за предотвратяване на злополуки. Моля, преди употребата се запознайте с начина на ползване на уреда.

## 4. Указания за безопасност

 **Внимание:** Задължително да се съблюдават указанията за опасности и тези по безопасността. Моля, преди употребата се запознайте с начина на ползване на уреда. Ръководството за обслужване постоянно да се съхранява на мястото на работа на машината.

### 1) Указания за безопасна употреба

- Да се носят защитни очила или предпазител за очите, затворени обувки с противохлъзгачи подметки, плътно прилепнало по тялото

работно облекло, работни ръкавици и предпазни средства за слуха.

- b) Забранява се обслужването на инструмента от малолетни. Инструмента за стригане на трева да се дава (дава на заем) само на лица които по правило са запознати с ползването му.
- c) Да не се използва инструмента когато наблизо има хора, преди всичко деца или домашни животни.
- d) Да се работи спокойно, обмислено и само при добра светлина и видимост – да не се излагат на опасност останалите! Да се работи съобразително!
- e) Преди употребата трябва да се провери присъединителния и удължителния кабел за признаци на увреждане или стареене. Да не се използва инструмента за стригане на трева, когато кабелите са повредени или изхабени.
- f) Да не се използват повредени кабели, куплунзи, мрежови щекери и режещи глави.
- g) Невнимателното използване може да предизвика наранявания по ръцете и краката от въртящите се режещи елементи. Да се включва мотора само тогава, когато ръцете и краката са далече от режещите инструменти.
- h) Бъдете внимателни за наранявания от приспособлението, което служи за отрязване на концета. След подмяната на макарата за концета или след удължаването на концета, първоначално преди да включите винаги дръжте инструмента за стригане на трева в нормално работно положение.
- i) Никога не поставяйте метални режещи елементи.
- j) Да се използват само оригинални резервни части.
- k) Преди всички работи, които предстои да извършите по инструмента, преди почистване и при транспортиране извадете щекера от контакта. Инструмента винаги да се отделя от мрежата, когато се оставя без надзор.
- l) При необходимост да се почистят прорезите за охлаждащия въздух в корпуса на мотора.

## 2) Поддръжка

- a) След прекъсване и завършване на работа: Издърпайте щекера! На инструмента да се извърши текущо обслужване (при изваден щекер!). Да се изпълняват работите по поддръжката,

които са описани в Инструкцията за експлоатация.

- b) Дръжте децата под контрол, за да се уверите, че не си играят с уреда.
- c) За всички останали работи се обръщайте към сервизната служба.
- d) Никога не поставяйте метални режещи елементи.
- e) Режещата глава редовно да се почиства от трева.
- f) Да се проверява през къси интервали режещата глава. При забележими изменения (вибрации, шумове) веднага да се изключи и стабилно да се задържи инструмента. Инструментът да се притисне към земята, за да се спре режещата глава, след това да се издърпа щекера. Да се провери режещата глава – да се обърне внимание за пукнатини.
- g) Веднага поръчайте да бъде сменена повредената режеща глава – също и при незначителни пукнатини с дебелината на косъм. Повредената режеща глава да не се ремонтира.
- h) При необходимост да се почистят прорезите за охлаждащия въздух в корпуса на мотора.
- i) Пластмасовите части се почистват с влажна кърпа. Силните почистващи средства могат да повредят пластмасата.
- j) Не изплаквайте инструмента с водна струя!
- k) Инструментът за стригане на трева да се съхранява в сухо помещение.

## 3) Общи указания

1. Преди пускане в експлоатация прочетете ръководството за употреба!
2. Поискайте от продавача или от специалист да Ви покажат безопасната работа с инструмента за стригане на трева.
3. Преди употребата трябва да се провери присъединителния и удължителния кабел за признаци на увреждане или стареене. Да не се използва инструмента за стригане на трева, когато кабелите са повредени или изхабени.
4. огато по време на работа кабелът бъде повреден, то тогава кабелът веднага да се разедини от ел. мрежа. **ДА НЕ СЕ ДОКОСВА КАБЕЛА ПРЕДИ ТОЙ ДА БЪДЕ РАЗЕДИНЕН ОТ МРЕЖАТА.**
5. Да не се използват повредени кабели, куплунзи, мрежови щекери и режещи глави.
6. Внимание: захранващият кабел на този уред може да се сменя само от сервиза на

- производителя или от електро-специалист.
7. Удължителният шнур да се държи така, че да не може да бъде докоснат от въртящия се пластмасов конец.
  8. Контактът трябва да бъде ободурван с диференциален защитен прекъсвач за тока на утечката, съответно при включване към мрежата междинно трябва да бъде подвързан един такъв прекъсвач. По-подробни справки ще получите от електротехник. За безопасна работа се препоръчва машината да бъде захранвана през устройство за диференциална защита (RCD) с ток на утечка не по-голям от 30 mA.
  9. Преди всяко начало на работа инструмента за стригане на трева да се проверява за безупречно действие и за състояние, съответстващо на предписанията и безопасния начин на работа. Особено важни са присъединителния и удължителния кабел, щекера за включване към мрежата, прекъсвача и режещата глава.
  10. Внимание: захранващият кабел на този уред може да се сменя само от сервиза на производителя или от електро-специалист.
  11. Внимание! Опасност! Режещите елементи продължават да се движат след изключване на мотора. Опасност от нараняване на пръстите и стъпалата!
  12. Да не се издърпва щекера от контакта чрез дърпане на кабела, а да се хваща за щекера.
  13. Удължителният кабел да се полага така, че да не бъде повреден и да не създава предпоставки за преспъване.
  14. Да не се оставя удължителния кабел да се трие върху ръбове, остри режещи предмети и да не се мачка, напр. в процепите на врати и прозорци.
  15. За кратковременно транспортиране на инструмента (напр. до друго работно място) да се отпусне прекъсвача, да се издърпа щекера.
- 4) Начин на приложение**
1. При включване на инструмента защитния капак трябва да бъде присъединен към корпуса.
  2. Да се носят защитни очила или предпазител за очите, затворени обувки с противохлъзгачи подметки, плътно прилепнало по тялото работно облекло, работни ръкавици и предпазни средства за слуха.
  3. 3. Инструментът за стригане на трева винаги да се държи с двете ръце – винаги да се обръща внимание на устойчивата и сигурна стойка.
  4. Да се работи особено внимателно на лошите за обозрение гъсто обрасли терени.
  5. Инструментът за стригане на трева да не се оставя при дъжд на открито.
  6. Д не се реже мокра трева! Да не се използва при дъжд!
  7. Да се внимава на склонове или по неравните терени, опасност от подхлъзване!
  8. На склоновете да се стриже само напречно на наклона – Внимание при обръщане на посоката на движението!
  9. Да се обръща внимание на пънове и коренища, опасност от препъване!
  10. Избягва употребата на подстригване при лоши метеорологични условия, особено ако е налице риск от гръмотевична буря.
  11. Високите обороти на режещия инструмент и включването към ел. мрежа носят особени опасности. Затова при работа с инструмента за стригане на трева са необходими специални мероприятия за безопасност.
  12. Поискайте от продавача или от специалист да Ви покажат безопасната работа с инструмента за стригане на трева.
  13. Този уред не е предназначен за използване от лица (включително и деца) с ограничени физически, чувствителни или умствени способности или с недостатъчен опит и/или познания, освен ако това не се извършва под контрола и напътствията на отговарящо за безопасността им лице, или ако са получили от него указания, как да използват уреда.
  14. Във всички случаи да се предаде и Инструкцията за обслужване!
  15. Потребителят носи отговорност по отношение на трети лица в работната зона на уреда.
  16. Който работи с инструмента за стригане на трева, трябва да бъде здрав, отпочинал и в добра кондиция. Своевременно да се правят почивки по време на работа! – Да не се работи под влиянието на алкохол или наркотици.
  17. В околност от 15 метра не трябва да пребивават нито други лица / деца, нито животни, т.к. от въртящата се режеща глава могат да бъдат изхвърляни камъни и други подобни.
- Важни указания, за да не загубите гаранционните претенции:
- Поддържайте прорезите за входа на въздуха чисти, т.к. иначе моторът няма да се охлажда.

- Не работете с по-дълъг конец отколкото предварително определената от отрезното ножче дължина.
- Използвайте само специални моноvlakна и оригинални макари с максимален диаметър 1,4 мм (най-добре нашия оригинален конец).
- Не притискайте режещата глава към земята, по този начин вие спирате включения мотор.
- Не удряйте режещата глава върху твърда основа, т.к. вала на мотора ще се разбалансира.

## 5. Преди пускане в експлоатация

### Сглобяване на предпазния капак (фиг. 2, 3 + 4)

Поставете защитния капак (10) в държача на корпуса на тримера, така че 2-те скоби на защитния капак да влязат в съответните държачи (фиг. 2). След това закрепете защитния капак към корпуса на тримера с 2 винта (1.). Накрая закрепете крайната ролка с последните два винта (2.) (фиг. 3).



**Внимание:** Опасност от нараняване от режещото острие. (фиг. 4).

### Индикатор на диаметъра на рязане/предпазител за растения (фиг. 1)

Скобата (7) на предната страна на тримера служи както като предпазител за растения, така също и като индикатор на диаметъра на рязане: Режещата корда се движи само в рамките на дължината на спуснатата скоба. По избор тримерът може да се използва и с вдигната нагоре скоба.

## 6. забележки за регулиране (фиг. 5, 6, 8, 9)

### Регулиране на допълнителната ръкохватка (фиг. 5)

Разхлабете винта (2) и настройте оптималното положение на допълнителната ръкохватка. Ръкохватката се ксира чрез затягане на винта.

### Регулиране на дължината на тръбата (фиг. 5)

Завъртете винтовата втулка (4) по посока на часовниковата стрелка, за да разхлабите. Настройте подходящата дължина на тръбата и отново затегнете винтовата втулка (4) в посока, обратна на часовниковата стрелка.

### Регулиране на ъгъла на кормилото (фиг. 6)

При натиснат надолу заключващ механизъм (6) ъгълът на кормилото може да се регулира в 3 позиции. Настройте ъгъла, който е най-удобен за вашата работа. Уверете се, че лостът се захваща здраво.

### Настройване за подрязване на ръбове (фиг. 8 + 9)

Издърпайте заключващия механизъм (3) назад, за да го освободите - Задръжте втулката в задно положение и завъртете горната ръкохватка на 180°, докато се захване (фиг. 8). Използвайки растителнозащитната щанга (7) като опора, с тази настройка можете да отрежете ръбовете чисто (фиг. 9).

## 7. Присъединяване на инструмента (фиг. 7)

Машините могат да работят само с монофазен променлив ток. Те са със защитна изолация по клас II

VDE 0700 и CEE 20. Преди пускането в експлоатация обърнете внимание на това, дали напрежението на мрежата съответства на даденото в табелката работно напрежение!

Минимални сечения на удължителния кабел: 1,5 мм<sup>2</sup>

- Пъхнете куплунга на удължителния кабел във вградения щекер на уреда.
- Вкарайте един клуп от удължаващия кабел през отвора в ръкохватката и го поставете над държача на кабела, с цел облекчаване на опъна.
- След работата избутайте клупа от държача на кабела и го изтеглете от ръкохватката. Извадете мрежовия щепсел.

## 8. Включване / изключване (фиг. 7)

За пускане в експлоатация на вашия инструмент за стригане на трева:

- Заемете стабилна стойка.
- Вземете инструмента с двете ръце.
- Стойте изправени, дръжте инструмента без излишно натягане.
- Не опирайте режещата глава в земята (освен за регулиране на найлоновата корда)!
- Натиснете пусковия ключ (1).
- За изключване отново отпуснете ключа.

## 9. Стригане на затревени площи (фиг. 10 + 11)

- Придвижвайте напред-назад инструмента по малките затревени площи – за косене на големи площи инструмента не е пригоден.
- По възможност режете с лявата половина, тогава откосената трева, прахът и завихрените камъни или други подобни ще бъдат изхвърлени напред, настрани от обслужващия.
- Вие ще постигнете идеални условия за работа, когато държите инструмента със страничен наклон 30° наляво.
- Използвайте ролката за кантовете и планката за защита на растенията, за да избегнете ненужното износване на струните (Фиг. 10 + 11).

## 10. Изтеглете режещата нишка (фиг. 12 + 13)

Редовно проверявайте найлоновото въже за повреди и дали дължината на въжето все още съответства на определената от режещия нож. Ако производителността на рязане намалее: Включете уреда и го задръжте над тревна площ. Докоснете режещата глава до земята. Линията се регулира отново чрез почукване, когато краят(ите) на линията е(са) дълъг(и) най-малко 2,5 см. Ако краят(ите) на линията е(са) по-къс(и): Изключете уреда, извадете щепсела от електрическата мрежа. Натиснете бобината (15) докрай и издърпайте здраво края(ите) на нишката (12). Ако не се виждат краищата на конеца(ите) - вижте Смяна на шпулата с конец. Ако шнурът е по-дълъг, той автоматично се отрязва до правилната дължина при стартиране.

**Внимание:** Отстранявайте окосената трева от режещия диск, за да не се наруши ефектът на рязане.

**Предупреждение:** Опасност от нараняване от режещия нож.

## 11. Заменете макарата за конци (фиг. 14 + 15)

 **ПРЕДУПРЕЖДЕНИЕ:** Преди да извършвате каквито и да било работи, настройки или поддръжка на уреда, уверете се, че уредът е изключен и включен към електрическата мрежа.

Първо изключете уреда и извадете щепсела от електрическата мрежа. Изчакайте, докато найлоновата нишка спре. След това натиснете двете ключалки (14) отстрани на режещата глава и свалете капака на режещата глава (13) нагоре (фиг. 14). Извадете празната шпула с конец и поставете новата шпула (15) така, че единият край на конца да стърчи от изходящото ухо (16) от двете страни на режещата глава (фиг. 15). Уверете се, че пружината (18) е правилно поставена под макарата за резба. След това натиснете капака обратно. И двете ключалки трябва да се задействат правилно.

## 12. Неправилно функциониране

- **Уредът не работи:** Проверете дали има захранване (напр. като опитате с друг контакт или използвате тестер за напрежение). Ако уредът не работи, когато е свързан към контакт със захранване, изпратете го в нашия централен сервиз или в оторизиран специализиран сервиз, без да го разглобявате.
- **Нишката за рязане изчезва в шпунтата за конци:** Отстранете шпунтата, прекарайте края на конца през отвора и поставете шпунтата отново. Ако найлоновият конец е изчерпан, поставете нова шпула.

Не отстранявайте сами други повреди по уреда, а ги възлагайте за отстраняване само на оторизиран специалист.

**Забележка:** Производителят не носи отговорност за материални щети или телесни повреди, причинени от неоторизирано лице, което ремонтира инструмента, или от неправилно боравене с инструмента.

## 13. Съхранение

- Уредът да се почисти основно, особено прорезите за охлаждане на мотора.
- За почистване не използвайте вода.
- Уредът да се съхранява на сухо и сигурно място. Осигурете го срещу употреба от странични лица (напр. от деца).

## 14. Ремонтна услуга

Ремонтите на електроинструменти могат да се извършват само от квалифициран електротехник. Моля, опишете повредата, която сте установили, когато я изпращате за ремонт.

## 15. Отвеждане на отпадъците и опазване на околната среда

След износване на машината я изведете от употреба по подходящ начин. Махнете захранващия кабел, за да предотвратите злоупотребите. Не изхвърляйте машината с домакинските отпадъци. За да защитите околната среда, я занесете в пункт за събиране на електрическо оборудване. Вашите местни власти ще ви дадат информация за адреса и работното време. Занесете и използваната опаковка в съответния пункт за събиране.



**Само за страните от ЕС**

**Не изхвърляйте електрическото оборудване при битовите отпадъци!**

В съответствие с Европейска Директива 2012/19/ЕС относно отпадъците от електронно и електрическо оборудване и прилагането ѝ в националното законодателство, износените електрически инструменти трябва да се събират разделно с цел рециклиране и повторно използване, съобразено с околната среда.

Вместо да връщате електрическото оборудване, собственикът е длъжен като алтернатива да участва в правилното рециклиране в случай на отказ от собственост. Изведеното от употреба оборудване може да бъде занесено в пункт за събиране, разполагащ с система за управление и рециклиране на отпадъците. Това не се отнася за аксесоари придружаващи уреда и спомогателни устройства без електрически компоненти.

## 16. Резервни части

Ако се нуждаете от аксесоари или резервни части, моля, свържете се с нашия сервизен отдел. Не използвайте други аксесоари, освен препоръчаните от нашата компания, когато работите с този уред. В противен случай операторът или намиращите се в близост лица могат да получат сериозни наранявания или уредът да се повреди. При поръчка на резервни части трябва да се предостави следната информация:

- Вид на устройството
- Номер на izdelieto на устройството

## DE - GARANTIEBEDINGUNGEN

### **Garantiegeber:**

**ikra GmbH**, Schlesier Straße 36, D-64839 Münster-Altheim, Deutschland.

Die Garantie beträgt 24 Monate ab Übergabe. Es gilt der Original Rechnungsbeleg oder Rechnungskopie als Nachweis. Die Garantie richtet sich nur an Verbraucher. Verbraucher ist jede natürliche Person, die ein Rechtsgeschäft zu Zwecken abschließt, die überwiegend weder ihrer gewerblichen noch ihrer selbständigen beruflichen Tätigkeit zugerechnet werden können.

Die Garantie ist gültig für Neuwaren, welche innerhalb der EU, Großbritanniens und der Schweiz erworben wurden. Die Mängelgewährleistungsansprüche des Käufers aus dem Kaufvertrag mit dem Verkäufer sowie gesetzliche Rechte werden durch diese Garantie nicht berührt - die Inanspruchnahme der vorgenannten Rechte ist unentgeltlich. Ausgenommen von der Garantie sind Verschleißteile, Akkus und Schäden die durch Verwendung falscher Zubehörteile, Reparaturen mit Nichtoriginalteilen, Gewaltanwendungen, Schlag und Bruch sowie mutwillige Motorüberlastung entstanden sind. Garantieaustausch erstreckt sich nur auf defekte Teile, nicht auf komplette Geräte.

## GB - WARRANTY CONDITIONS

### **Warranty provider:**

**ikra GmbH**, Schlesier Straße 36, D-64839 Münster-Altheim, Germany.

The warranty is valid for 24 months from the handover date. The original invoice or a copy of the invoice serves as proof. The warranty is only intended for consumers. A consumer is any natural person who concludes a legal transaction for purposes which can predominantly neither be attributed to his commercial nor to his selfemployed professional activity. The warranty is valid for all New goods purchased within the EU, UK and Switzerland. The purchaser's warranty claims arising from the purchase contract with the seller as well as statutory rights are not affected by this warranty - the claiming of the aforementioned rights is free of charge. Wearing parts, rechargeable batteries and defects caused by the use of non fitting accessories, repair with parts that are not original parts of the manufacturer, use of force, strokes and breaking as well as mischievous overloading of the motor are excluded from this warranty. Warranty replacement does only include defective parts, not complete devices. Warranty repair shall exclusively be carried out by authorized service partners or by the company's customer service. In the case of any intervention of not authorized personnel, the war-

ranty repairs may only be carried out by authorized workshops or by the customer service. Porto and shipping costs within Germany are borne by ikra GmbH in the case of a guarantee.

### **zusätzlich weitere Garantiezeit - Garantiegeber:**

#### **Bauhaus Fachcenter - Hurricane**

Die Garantiezeit beträgt weitere 36 Monate. Es gilt der Original Rechnungsbeleg oder Rechnungskopie als Nachweis. Ausgenommen von der Garantie sind Verschleißteile, Akkus und Schäden die durch Verwendung falscher Zubehörteile, Reparaturen mit Nichtoriginalteilen, Gewaltanwendungen, Schlag und Bruch sowie mutwillige Motorüberlastung entstanden sind. Garantieaustausch erstreckt sich nur auf defekte Teile, nicht auf komplette Geräte. Garantiereparaturen dürfen nur von autorisierten Werkstätten oder vom Werkskundendienst durchgeführt werden. Bei Fremdeingriff erlischt die Garantie. Die Garantie gilt nicht bei gewerblichem Gebrauch des Produkts. Porto, Versand- und Nachfolgekosten gehen zu Lasten des Käufers. Auf diese Garantie findet deutsches Recht unter Ausschluss des UN-Kaufrechtsübereinkommens (CISG) Anwendung. 20230725

ranty will be held void.

Postage and shipping costs within Germany are borne by ikra GmbH in the case of a guarantee.

### **additional warranty period - Warranty provider:**

#### **Bauhaus Fachcenter - Hurricane**

The warranty period is additional 36 months. The original invoice or a copy of the invoice serves as proof. Wearing parts, rechargeable batteries and defects caused by the use of non fitting accessories, repair with parts that are not original parts of the manufacturer, use of force, strokes and breaking as well as mischievous overloading of the motor are excluded from this warranty. Warranty replacement does only include defective parts, not complete devices. Warranty repair shall exclusively be carried out by authorized service partners or by the company's customer service. In the case of any intervention of not authorized personnel, the warranty will be held void. The warranty shall not apply to commercial use of the product. All postage or delivery costs as well as any other subsequent expenses will be borne by the customer. The laws of the Federal Republic of Germany shall apply to this contract, with the exception of the UN Convention on the International Sale of Goods (CISG).20230725

## FR - CONDITIONS DE GARANTIE

### **Garant:**

**ikra GmbH**, Schlesier Straße 36, D-64839 Münster-Altheim, Deutschland.

La garantie est de 24 mois à compter de la remise. La facture originale ou la copie de la facture fait office de preuve. La garantie ne s'applique qu'aux consommateurs. Un consommateur est une personne physique qui conclut une transaction légale à des fins qui ne peuvent être attribuées à son activité professionnelle commerciale ou indépendante.

La garantie s'applique aux produits neufs achetés dans l'UE, au Royaume-Uni et en Suisse. Ni les droits de garantie contre les défauts concédés à l'acheteur par le contrat de vente conclu avec le vendeur, ni les droits légaux ne sont affectés par cette garantie - Le recours aux droits mentionnés précédents est gratuit. Les pièces d'usure, les accus et les dommages dus à l'utilisation de pièces non conformes, à des réparations effectuées avec des pièces non originales, à l'exercice de la force, à des coups, une destruction ou une surcharge intentionnelle du moteur sont exclus de la garantie. Les échanges sous garantie ne concernent que les pièces défectueuses et non les appareils complets. Les réparations sous garantie ne peuvent être effectuées que par des ateliers autorisés ou par le service après-vente de l'usine. La garantie s'éteint en cas d'intervention étrangère au fournisseur

agréé. La garantie n'est pas valable en cas d'usage commercial du produit. Les frais de port et d'expédition en Allemagne sont à la charge d'ikra GmbH dans le cas d'une garantie.

### **période de garantie supplémentaire - Garant:**

#### **Bauhaus Fachcenter - Hurricane**

La garantie est de 36 mois supplémentaires. La facture originale ou la copie de la facture fait office de preuve. Les pièces d'usure, les accus et les dommages dus à l'utilisation de pièces non conformes, à des réparations effectuées avec des pièces non originales, à l'exercice de la force, à des coups, une destruction ou une surcharge intentionnelle du moteur sont exclus de la garantie. Les échanges sous garantie ne concernent que les pièces défectueuses et non les appareils complets. Les réparations sous garantie ne peuvent être effectuées que par des ateliers autorisés ou par le service après-vente de l'usine. La garantie s'éteint en cas d'intervention étrangère au fournisseur agréé. La garantie n'est pas valable en cas d'usage commercial du produit.

Les frais de port, d'expédition et autres frais annexes sont à la charge du client. La présente garantie est soumise au droit allemand, à l'exclusion de la Convention des Nations Unies sur les contrats de vente internationale de marchandises (CIVM).20230725

## ES - CONDICIONES DE LA GARANTÍA

### **Garante:**

**ikra GmbH**, Schlesier Straße 36, D-64839 Münster-Altheim, Alemania.

La garantía tiene una duración de 24 meses a partir de su concesión. Como justificante sirve presentar la factura original o copia de la factura. La garantía solo está destinada a consumidores. La garantía solo está destinada a consumidores. Se entiende por consumidor toda persona física que cierre una transacción legal con fines que no sean predominantemente comerciales ni tengan que ver con una actividad profesional independiente. La garantía es válida para todos los productos adquiridos en la UE, el Reino Unido y Suiza. Los derechos de garantía del comprador derivados del contrato de compraventa con el vendedor, así como los derechos legales, no se ven afectados por esta garantía - la reclamación de los derechos mencionados es gratuita. De la garantía están excluidas las piezas de desgaste, las baterías y los daños que se han originado por el empleo de piezas accesorias equivocadas, reparaciones con piezas no originales, uso de la fuerza, golpe y rotura, así como una sobrecarga con intención del motor. La sustitución cubierta por la garantía se extiende únicamente a piezas defectuosas y no a aparatos completos. Reparaciones cubiertas por la garantía deberán ser efectuadas sólo por talleres autorizados o

## NL - GARANTIEVOORWAARDEN

### **Garantieverstrekker:**

**ikra GmbH**, Schlesier Straße 36, D-64839 Münster-Altheim, Duitsland.

De garantie bedraagt 24 maanden na overdracht. Het origineel of een kopie van de factuur geldt als bewijs. De garantie richt zich uitsluitend aan de gebruiker. Een gebruiker is elke natuurlijke persoon die een juridische transactie aangaat voor doeleinden die niet commercieel is en niet tot hun zelfstandige beroepsactiviteit kan worden gerekend. De garantie geldt voor alle nieuwe goederen binnen de EU, Groot-Brittannië en Zwitserland. De garantieaanspraken van de koper die voortvloeien uit de koopovereenkomst met de verkoper alsmede de wettelijke rechten worden door deze garantie niet aangetast - het inroepen van voornoemde rechten is kosteloos. Uitzonderend van de garantie zijn de slijtbare onderdelen, accu's en de schades die ontstaan zijn door het gebruik van verkeerde accessoires, door reparaties met onderdelen die niet origineel bij dit apparaat horen, door gebruik van geweld, door slag en breuk, alsook door opzettelijke overbelasting van de motor. Inruil op basis van de garantie heeft enkel betrekking op de defecte onderdelen, niet op complete apparaten. Reparaties die met de garantie samenhangen, mogen alleen worden verricht door goedgekeurde werkplaatsen of door de klantenservice van de fabriek. Bij reparaties door anderen vervalt de

## CZ - ZÁRUČNÍ PODMÍNKY

### **Poskytovatel záruky:**

**ikra GmbH**, Schlesier Straße 36, D-64839 Münster-Altheim, Německo.

Záruční doba je 24 měsíců od dodání. Jako potvrzení platí originál rezervního voucheru nebo kopie faktury. Záruka se vztahuje pouze na spotřebitele. Spotřebitelem je každá fyzická osoba, která uzavírá právní úkon za účelem, který nelze přiřadit k její obchodní nebo obchodní činnosti.

Záruka se vztahuje na veškeré nové zboží zakoupené v rámci EU, Velké Británie a Švýcarska. Nároky kupujícího ze záruky vyplývající z kupní smlouvy s prodávajícím, jakož i zákonná práva nejsou touto zárukou dotčena - uplatnění výše uvedených práv je bezplatné. Záruka se nevztahuje na díly podléhající rychlému opotřebení, baterií a na škody vzniklé v důsledku používání nesprávného příslušenství a oprav za použití neoriginálních dílů a v důsledku použití násilí, úderu nebo rozbití a svévolného přetížení motoru. V rámci záruky se provádí pouze výměna defektních dílů, a ne kompletních přístrojů. Opravy v záruce smejí provádět pouze autorizované

por el Servicio de Postventa de la fábrica. La garantía caducará en el caso de una intervención ajena. La garantía no se aplica al uso comercial del producto. Los gastos de envío dentro de Alemania corren a cargo de ikra GmbH en el caso de una garantía.

### **período de garantía adicional - Garantie:**

#### **Bauhaus Fachcenter - Hurricane**

La garantía tiene un plazo de otros 36 meses. Como justificante sirve presentar la factura original o copia de la factura. La garantía solo está destinada a consumidores. De la garantía están excluidas las piezas de desgaste, las baterías y los daños que se han originado por el empleo de piezas accesorias equivocadas, reparaciones con piezas no originales, uso de la fuerza, golpe y rotura, así como una sobrecarga con intención del motor. La sustitución cubierta por la garantía se extiende únicamente a piezas defectuosas y no a aparatos completos. Reparaciones cubiertas por la garantía deberán ser efectuadas sólo por talleres autorizados o por el Servicio de Postventa de la fábrica. La garantía caducará en el caso de una intervención ajena. La garantía no se aplica al uso comercial del producto. Porte, costes de envío y subsiguientes corren a cargo del comprador. Esta garantía se registrará por el derecho alemán, con exclusión de la Convención de las Naciones Unidas sobre los Contratos de Compraventa Internacional de Mercaderías (CISG). 20230725

garantie. De garantie is niet van toepassing bij commercieel gebruik van het product. Verzendende verzendkosten binnen Duitsland zijn voor rekening van ikra GmbH in het geval van een garantie.

### **extra garantieperiode - Garantieverstrekker:**

#### **Bauhaus Fachcenter - Hurricane**

De garantie bedraagt extra 36 maanden. Het origineel of een kopie van de factuur geldt als bewijs. De garantie richt zich uitsluitend aan de gebruiker. Uitzonderend van de garantie zijn de slijtbare onderdelen, accu's en de schades die ontstaan zijn door het gebruik van verkeerde accessoires, door reparaties met onderdelen die niet origineel bij dit apparaat horen, door gebruik van geweld, door slag en breuk, alsook door opzettelijke overbelasting van de motor. Inruil op basis van de garantie heeft enkel betrekking op de defecte onderdelen, niet op complete apparaten. Reparaties die met de garantie samenhangen, mogen alleen worden verricht door goedgekeurde werkplaatsen of door de klantenservice van de fabriek. Bij reparaties door anderen vervalt de garantie. De garantie is niet van toepassing bij commercieel gebruik van het product. Portokosten, verzendkosten en bijkomende kosten komen ten laste van de koper. Op deze garantie is Duits recht van toepassing met uitsluiting van het VN-verdrag inzake internationale koopovereenkomsten betreffende roerende zaken (CISG). G20230725

opravny nebo podnikový servis. V případě cizích zásahu záruka zaniká. Záruka neplatí při komerčním využívání produktu.

Poštovné a přepravní náklady v rámci Německa nese v případě záruky ikra GmbH.

### **dodatečná záruční doba - Poskytovatel záruky:**

#### **Bauhaus Fachcenter - Hurricane**

Záruční doba je dalších 36 měsíců. Jako potvrzení platí originál potvrzení rezervace nebo kopie faktury. Záruka se nevztahuje na díly podléhající rychlému opotřebení, baterií a na škody vzniklé v důsledku používání nesprávného příslušenství a oprav za použití neoriginálních dílů a v důsledku použití násilí, úderu nebo rozbití a svévolného přetížení motoru. V rámci záruky se provádí pouze výměna defektních dílů, a ne kompletních přístrojů. Opravy v záruce smejí provádět pouze autorizované opravy nebo podnikový servis. V případě cizích zásahu záruka zaniká. Záruka neplatí při komerčním využívání produktu. Porto, zasilatelské jakož i následné náklady nese kupující. Tato záruka se řídí německým právem s vyloučením Úmluvy OSN o smlouvách o mezinárodní koupi zboží (CISG). 20230725

## SK - ZÁRUČNÉ PODMIENKY

### **Poskytovateľ záruky:**

**ikra GmbH**, Schlesier Straße 36, D-64839 Münster-Altheim, Nemecko.

Záruka je 24 mesiacov od prevzatia. Ako dôkaz slúži originál účtenky alebo kópia faktúry. Záruka je určená len spotrebiteľovi. Spotrebiteľ je každá fyzická osoba, ktorá uzatvára právne úkony na účely, ktoré nie sú prevažne ich obchodnou alebo nezávislou profesionálnou činnosťou.

Záruka platí pre všetky produkty, ktoré boli nadobudnuté v rámci EU, vo Veľkej Británii a vo Švajčiarsku. Nároky kupujúceho zo záruky vyplývajúce z kúpnej zmluvy s predávajúcim, ako aj zákonné práva nie sú touto zárukou dotknuté - uplatnenie uvedených práv je bezplatné. Záruka sa nevzťahuje na diely podliehajúce rýchlemu opotrebovaniu, akumulátorov a na škody vzniknuté v dôsledku používania nesprávneho príslušenstva a opráv, na použitie nie originálnych dielov a v dôsledku použitia násilia, úderu, alebo rozbitia a svojvoľného pre azenia motora. V rámci záruky sa robí iba výmena defektných dielov, a nie kompletných prístrojov. Opravy v záruke smú vykonáva iba autorizované opravovne, alebo podnikový servis. V prípade cudzích zásahov záruka zaniká.

## HU - GARANCIAFELTÉTELEK

### **Garantör:**

**ikra GmbH**, Schlesier Straße 36, D-64839 Münster-Altheim, Németország.

A garancia a szállítástól számított 24 hónapig tart. Bizonyítékul az eredeti számla vagy a számla másolata szolgál. A garancia csak a fogyasztókra vonatkozik. Fogyasztó az a természetes személy, aki túlnyomórészt nem kereskedelmi vagy nem önálló tevékenység céljából köt jogügyletet.

A garancia minden EU-ban, Nagy-Britanniában vagy Svájcban vásárolt új árua vonatkozik. A vevőnek az eladóval kötött adásvételi szerződésből eredő szavatossági igényeit, valamint a törvényes jogokat ez a szavatosság nem érinti - a fent említett jogok érvényesítése ingyenes. A garancia nem vonatkozik kopó alkatrészekre, akumulátor, nem megfelelő tartozékok használatából, nem originál alkatrészekkel végzett javításokból, erőszak alkalmazásából, ütésből, törésből eredő károka. A garanciális csere csak a hibás alkatrésze terjed ki, nem a komplett készülék. Garanciális javításokat csak az erre felhatalmazott szerviz műhelyek, vagy a gyári vevőszolgálat végezhetnek. Illetéktelen beavatkozás esetén

## SI - GARANCIJSKI POGOJI

### **Dajalec garancije:**

**ikra GmbH**, Schlesier Straße 36, D-64839 Münster-Altheim, Nemčija.

Garancija je 24 mesecev od dobave. Kot dokazilo je treba predložiti izvirnik računa ali kopijo računa. Garancija je namenjena samo potrošniku. Potrošnik je vsaka fizična oseba, ki sklene pravni posel za namene, ki pretežno niso komercialni ali samozaposleni. Garancija velja za novo blago, kupljeno v EU, Združenem kraljestvu in Švici. Ta garancija ne vpliva na kupčeve garancijske zahtevke, ki izhajajo iz kupoprodajne pogodbe s prodajalcem, in na zakonske pravice - uveljavljanje omenjenih pravic je brezplačno. Garancija ne zajema delov, ki se hitro obrabijo, škode, akumulator, ki je nastala zaradi uporabe napačnih priključkov, popravi l z neoriginalnimi rezervnimi deli, uporabe sile, udarcev in zloma ter namerne preobremenitve motorja. Zamenjava v okviru garancije zajema samo poškodovane dele in ne celega aparata. Garancijska popravila lahko opravlja samo pooblašena delavnica ali servisna služba. Pri tujem posegu garancija preneha veljati. Ga-

V prípade poškodenia v záruke hradí poštovné náklady a náklady na dopravu v rámci Nemecka hradí spoločnosť ikra GmbH.

### **dobatočnú záručnú dobu - Poskytovateľ záruky:**

#### **Bauhaus Fachcenter - Hurricane**

Záruka je ďalších 36 mesiacov od prevzatia. Ako dôkaz slúži originál účtenky alebo kópia faktúry. Záruka sa nevzťahuje na diely podliehajúce rýchlemu opotrebovaniu, akumulátorov a na škody vzniknuté v dôsledku používania nesprávneho príslušenstva a opráv, na použitie nie originálnych dielov a v dôsledku použitia násilia, úderu, alebo rozbitia a svojvoľného pre azenia motora. V rámci záruky sa robí iba výmena defektných dielov, a nie kompletných prístrojov. Opravy v záruke smú vykonáva iba autorizované opravovne, alebo podnikový servis. V prípade cudzích zásahov záruka zaniká.

Záruka neplatí pri komerčnom použití výrobku.

Porto, zasielateľské ako aj iné následné náklady nesie kupujúci. Na túto záruku sa vzťahuje nemecké právo s výnimkou Dohovoru OSN o zmluvách o medzinárodnej kúpe tovaru (CISG).20230725

a garancia megszunik. A garancia nem érvényes a termék üzletli célú alkalmazása esetén.

A Németországban belüli posta- és szállítási költségeket garancia esetén az ikra GmbH viseli.

### **további jótállási idő - Garantör:**

#### **Bauhaus Fachcenter - Hurricane**

A garancia további 36 hónap. Ezt az eredeti számla vagy a számla másolata igazolja. A garancia csak a fogyasztókra vonatkozik. A garancia nem vonatkozik kopó alkatrészekre, akumulátor, nem megfelelő tartozékok használatából, nem originál alkatrészekkel végzett javításokból, erőszak alkalmazásából, ütésből, törésből eredő károka. A garanciális csere csak a hibás alkatrésze terjed ki, nem a komplett készülék. Garanciális javításokat csak az erre felhatalmazott szerviz műhelyek, vagy a gyári vevőszolgálat végezhetnek. Illetéktelen beavatkozás esetén a garancia megszunik. A garancia nem érvényes a termék üzletli célú alkalmazása esetén.

Postai, szállítási és járulékos költségek a vevot terhelik. Erre a garanciára a német jog érvényes az ENSZ egységes kereskedelmi egyezményének (CISG) kizárásával. 20230725

garancija ne velja, če izdelek uporabljate v komercialne namene. V primeru garancije stroške poštine in pošiljanja znotraj Nemčije krije ikra GmbH.

### **dobatna garancijska doba - Dajalec garancije:**

#### **Bauhaus Fachcenter - Hurricane**

Garancija je dodatnih 36 mesecev. Kot dokazilo je treba predložiti izvirnik računa ali kopijo računa. Garancija ne zajema delov, ki se hitro obrabijo, škode, akumulator, ki je nastala zaradi uporabe napačnih priključkov, popravi l z neoriginalnimi rezervnimi deli, uporabe sile, udarcev in zloma ter namerne preobremenitve motorja. Zamenjava v okviru garancije zajema samo poškodovane dele in ne celega aparata. Garancijska popravila lahko opravlja samo pooblašena delavnica ali servisna služba. Pri tujem posegu garancija preneha veljati. Garancija ne velja, če izdelek uporabljate v komercialne namene. Poština, stroški razpošiljanja in prevzema so v breme kupca. Za to garancijo je v rabi nemeško pravo z izključitvijo sporazuma UN glede kupnega prava (CISG). 20230725



## HR - UVJETI GARANCIJE

### **Пружатељ гаранције:**

**ikra GmbH**, Schlesier StraÙe 36, D-64839 Münster-Altheim, Njemačka.

Гаранција 24 мјесеци од испоруке. Као доказ је потребан оригинал фактуре или копија рачуна. Гаранција је намињена само потрошачу. Потрошач је физичко лице које склапа правни посао у сврхе које углавном нису ни комерцијалне ни самосталне дјелатности. Гаранција се односи на нову робу купљену у ЕУ, УК и Швајцарској. Ово јамство не утјеже на јамствене захтјеве купца за недостатке из купопродajног уговора с продавателјем и законска права - кориштење наведених права је бесплатно. Из гаранције су искључени потрошни делови, акумулаторима и штете, које настану употребом неисправних додатних делова, поправака са неоригиналним деловима, примене силе, удара и лоза као и насилног преоптерећења мотора. Гаранција на измену се протеже само на неисправне делове, не на комплетне уређаје. Поправке под гаранцијом сме прове-сти само овлашћена радница или сервисна служба произвођача. Код страних захвата гаранција пропада. Гаранција не вреди у случају комерцијалне uporabe производа.

## BG - ГАРАНЦИОННИ УСЛОВИЈА

### **Гарант:**

**ikra GmbH**, Schlesier StraÙe 36, D-64839 Münster-Altheim, Германија.

Гаранцијата е 24 месеца од датата на закупување на уреда. Како доказателство служи оригиналната разписка или копије од фактурата. Гаранцијата важи само за потребителите. Потребител е всјако физическо лице, което склучва правна сделка за цели, които не могат да бъдат приписани на неговата трговска или независима професионална дейност. Гаранцијата важи за нови стоки, закупени в рамките на ЕС, Великотрванија и Швајцарија. Гаранционните претенции на купувача, произтичащи од договора за купопко-продажба с продавача, както и законите права, не се засягат од тази гаранција - предявяването на гореспоменатите права е бесплатно. Исклучени од гаранцијата са износвачи се части, акумулаторни батерии и повреди, причинени од употребата на неподходящи аксесоари, ремонти с неоригинални части, използване на сила, удар и счување, както и умишлено претоварване на двигателя. Гаранционната подмяна обхваща само дефектни части, а не цели устройства. Гаранционните ремонти могат да се извършват само од оторизирани сервизи.

Трошкове поштарине и доставе унутар Нјемачке сноси икра GmbH у случају јамства.

### **додатни гарантни рок - Пружатељ гаранције:**

#### **Bauhaus Fachcenter - Hurricane**

Гаранција додатних 36 мјесеци. Као доказ је потребан оригинал фактуре или копија рачуна. Из гаранције су искључени потрошни делови, акумулаторима и штете, које настану употребом неисправних додатних делова, поправака са неоригиналним деловима, примене силе, удара и лоза као и насилног преоптерећења мотора. Гаранција на измену се протеже само на неисправне делове, не на комплетне уређаје. Поправке под гаранцијом сме прове-сти само овлашћена радница или сервисна служба произвођача. Код страних захвата гаранција пропада. Гаранција не вреди у случају комерцијалне uporabe производа.

Трошкове поштарине, пошилјке и последиене трошкове сноси купач. На ову гаранцију примјенује се нјемачко право уз искључење Конвенције УН-а о уговорима о меѓународној продаји робе (CIGS). 20230725

зи или од фабричното обслужване на клиенти. Гаранцијата изтича в случај на неоторизирана намеса.

Пощенските и транспортните разходи в рамките на Германија се поемат од икра GmbH в случај на гаранција.

### **допълнителен гаранционен срок - Гарант:**

#### **Bauhaus Fachcenter - Hurricane**

Гаранцијата е още 36 месеца. Исклучени од гаранцијата са износвачи се части, акумулатори и повреди, причинени од използване на неподходящи аксесоари, ремонти с неоригинални части, използване на сила, удар и счување, както и умишлено претоварване на двигателя. Гаранционната подмяна обхваща само дефектни части, а не цели устройства. Гаранционните ремонти могат да се извършват само од оторизирани сервизи центрове или фабрично обслужване на клиенти. Гаранцијата е невалидна в случај на неоторизирана намеса.

Пощенските и транспортните разходи в рамките на Германија се поемат од икра GmbH в случај на гаранција. По тази гаранција се прилага германското право, како се исклучува Конвенцијата на ООН односно правата за продажбите (CISG). 20230725

**EG-KONFORMITÄTSERLÄRUNG / EC DECLARATION OF CONFORMITY****ikra GmbH, Schlesierstrasse 36, 64839 Münster, Germany**

**D** - erkl rt folgende Konformit t gem   EU-Richtlinie und Normen f r Artikel  
**GB** - explains the following conformity according to EU directives and norms for the following product  
**FR** - d clare la conformit  suivante selon la directive CE et les normes concernant l'article  
**IT** - dichiara la seguente conformit  secondo la direttiva UE e le norme per l'articolo  
**NL** - verklaart de volgende overeenstemming conform EU richtlijn en normen voor het product  
**E** - declara la siguiente conformidad a tenor de la directiva y normas de la UE para el art culo  
**PT** - declara a seguinte conformidade, de acordo com a directiva CE e normas para o artigo  
**DK** - attererer f lgende overensstemmelse i medf r af EU-direktiv samt standarder for artikel  
**SE** - f rklarar f ljande  verensst mmelse enl. EU-direktiv och standarder f r artikeln  
**FIN** - vakuuttaa, ett  tuote t ytt   EU-direktiivin ja standardien vaatimukset  
**EE** - t endab toote vastavust EL direktiivile ja standarditele  
**CZ** - vyd v  n sledující prohl šení o shod  podle sm rnice EU a norem pro v robek  
**SI** - potrjuje sledečo skladnost s smernico EU in standardi za izdelek  
**SK** - vyd va nasleduj ce prehl senie o zhode podla smernice E  a noriem pre v robok  
**HU** - a cikkekhez az EU-ir nyvonalt  s Norm k szerint a k vetkez  konformit st jelenti ki  
**PL** - deklaruje zgodno c wymienionego poniżej artykułu z nast puj cymi normami na podstawie dyrektywy WE  
**BG** - декларира съответното съответствие съгласно Директива на ЕС и норми за артикул  
**LV** - paskaidro š du atbilstību ES direktīvai un standartiem  
**LT** - apibūdina šj atitikim  EU reikalavimams ir prek s normoms  
**RO** - declar  urm toarea conformitate conform directivei UE și normelor pentru articolul  
**GR** - δηλώνει την ακ λουθη συμμόρφωση σύμφωνα με την Οδηγία ΕΚ και τα πρ τοτυπα για το πρ οίον  
**HR** - potvrđuje sljedeću usklađenost prema smjernicama EU i normama za artikl  
**RU** - следуюцим удостоверяется, что следующие продукты соответствуют директивам и нормам ЕС  
**TR** -  r n  ile ilgili AB direktifl eri ve normları gereğince a ağıda açıklanan uygunluęu belirtir  
**NO** - erkl rer f lgende samsvar i henhold til EU-direktivet og standarder for artikkel

**Rasentrimmer HERT-I-4530**

<input checked="" type="checkbox"/>	<b>2006/42/EG</b>	<input checked="" type="checkbox"/>	<b>2000/14/EG+2005/88/EG</b>
<input checked="" type="checkbox"/>	<b>2014/30/EU</b>	<input type="checkbox"/>	<b>Annex V</b>
		<input checked="" type="checkbox"/>	<b>Annex VI</b>
	<b>2017/656/EU</b>	Noise: measured $L_{WA}$	<b>91,9 dB (A)</b>
<input checked="" type="checkbox"/>	<b>2011/65/EU</b>	Noise: guaranteed $L_{WA}$	<b>96 dB (A)</b>

Normen / Standard References:

**EN 60335-1:2012/A15:2021**  
**EN 50636-2-91:2014**  
**EN 62233:2008**  
**EN 55014-1:2017/A11:2020**  
**EN 55014-2:2015**  
**EN 61000-3-2:2014**

**EN 61000-3-3:2013**  
**EN 61000-3-3:2013/A2:2021**  
**EN IEC 55014-1:2021**  
**EN IEC 55014-2:2021**  
**EN IEC 61000-3-2:2019/A1:2021**  
**EN IEC 63000:2018**

Pr fstelle / Notify Body: 0036 T V S D Industrie Service GmbH,  
Westendstrasse 199, 80686 M nchen, Deutschland

M nster, 16.01.2024

Aufbewahrung der technischen Unterlagen:  
Yi Zhou, Ikra GmbH, Schlesierstrasse 36, 64839 M nster, Germany

Yi Zhou Head of Product Management Ikra GmbH





## SERVICE

- DE Ikra Service**  
Mogatec GmbH  
Max-Wenzel-Str. 31, 09427 Ehrenfriedersdorf  
✉ Service.DE@ikra.de
- AT Ikra Service Österreich**  
Mogatec GmbH  
Max-Wenzel-Str. 31, 09427 Ehrenfriedersdorf - Deutschland  
✉ Service.AT@ikra.de
- BG Denex Gradina EOOD**  
21 Shipchenski prohod Blvd., 1111 Sofia  
✉ Service.BG@ikra.de
- CH Ikra Service Switzerland**  
Mogatec GmbH  
Max-Wenzel-Str. 31, 09427 Ehrenfriedersdorf - Deutschland  
✉ Service.CH@ikra.de
- CZ GentlemansTools s.r.o.,**  
Nádražní 1585, Turnov 51101  
✉ Service.CZ@ikra.de
- DK Bahn-Larsen Skov- Have- og Parkmaskiner**  
Vinkelvej 28, 7840 Højslev  
✉ Service.DK@ikra.de
- EE Ikra Service Eesti**  
Kalvarijų g. 206  
08314 Vilnius  
✉ Service.EE@ikra.de
- ES RECABALL**  
C/ Fragua, 20 – Pol. Ind Los Rosales, 28932 Móstoles (Madrid)  
✉ Service.ES@ikra.de
- FI Railmit Oy**  
Hakuninvahe 1, 26100 Rauma  
✉ Service.FI@ikra.de
- HR VAR - ERCO d.o.o.**  
Stipana Vilova 14A, 10090 ZAGREB  
✉ Service.HR@ikra.de
- HU Tooltechnic Kft.**  
Vaskapu Utca 10-14 , H-1097 Budapest  
✉ Service.HU@ikra.de
- LU Ikra Service Luxembourg**  
Mogatec GmbH  
Max-Wenzel-Str. 31, 09427 Ehrenfriedersdorf - Allemagne  
✉ Service.LU@ikra.de
- NL Ikra Service Nederland**  
Mogatec GmbH  
Max-Wenzel-Str. 31, 09427 Ehrenfriedersdorf - Duitsland  
✉ Service.NL@ikra.de
- NO Maskin Importeure AS**  
Verpetveien 34, 1540 Vestby  
✉ Service.NO@ikra.de
- SE ikra Service Sverige**  
Mogatec GmbH  
Max-Wenzel-Str. 31, 09427 Ehrenfriedersdorf - Tyskland  
✉ Service.SE@ikra.de
- SI BIBIRO d.o.o.**  
Tržaška cesta 233, 1000 Ljubljana  
✉ Service.SI@ikra.de
- TR ZİMAŞ Ziraat Makinaları Sanayi ve Ticaret A.Ş.**  
1202/1 Sokak No:101/G Yenişehir, 35110 İZMİR  
✉ Service.TR@ikra.de