

Art.Nr.
5903819904
AusgabeNr.
5903819904_0002
Rev.Nr.
27/11/2023



MRS1300

| | | | | | |
|----|--|-----|----|---|-----|
| DE | Universal-Renovierungsschleifer Originalbedienungsanleitung | 4 | PL | Uniwersalna szlifierka renowacyjna Tłumaczenie oryginalnej instrukcji obsługi | 133 |
| GB | Universal sanding and grinding tool Translation of original instruction manual | 19 | HR | Univerzalna brusilica za beton Prijevod originalnog priručnika za uporabu | 146 |
| FR | Surfaceuse multi-usage Traduction des instructions d'origine | 31 | SI | Univerzalni brusilnik za renovacijska dela Prevod originalnih navodil za uporabo | 158 |
| IT | Smerigliatrice universale per ritocchi La traduzione dal manuale di istruzioni originale | 44 | EE | Universaalne renoveerimislihvija Originaalkäitusjuhendi tõlge | 170 |
| NL | Universele renovatieslijper Vertaling van de originele gebruikshandleiding | 57 | LT | Universalus renovavimo šlifjuoklis Originalios naudojimo instrukcijos vertimas | 182 |
| ES | Rectificadora renovadora universal Traducción del manual de instrucciones original | 70 | LV | Universālā remonta slīpmašīna Oriģinālās lietošanas instrukcijas tulkojums | 194 |
| PT | Lixadeira de renovação universal Tradução do manual de operação original | 83 | SE | Universell renoverings-slipmaskin Översättning av original-bruksanvisning | 206 |
| CZ | Univerzální renovační bruska Překlad originálního návodu k obsluze | 96 | FI | Yleiskäyttöinen remonttihiomakone Käännös alkuperäisestä käyttöohjeesta | 218 |
| SK | Univerzálna renovačná brúska Preklad originálneho návodu na obsluhu | 108 | DK | Universal-renoveringssliber Oversættelse fra den oprindelige betjeningsvejledning | 230 |
| HU | Univerzális renováló csiszoló Eredeti használati utasítás fordítása | 120 | | | |

Nachdrucke, auch auszugsweise, bedürfen der Genehmigung.
Technische Änderungen vorbehalten. Abbildungen beispielhaft!

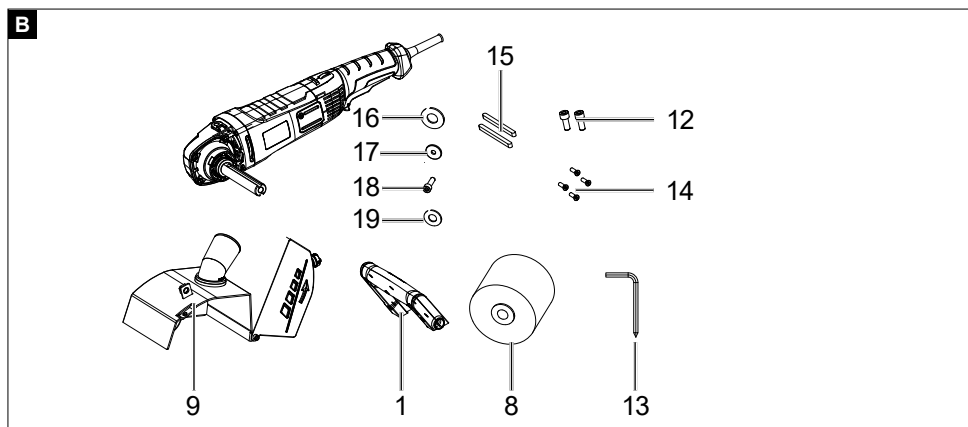
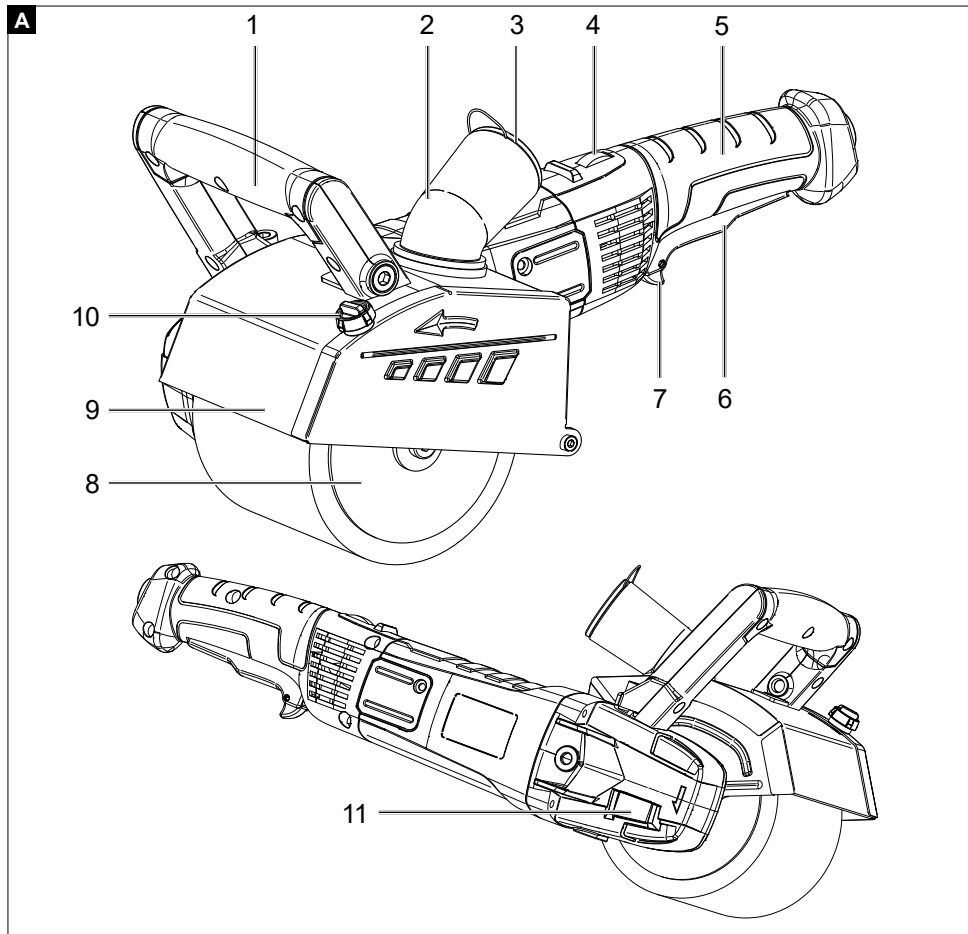



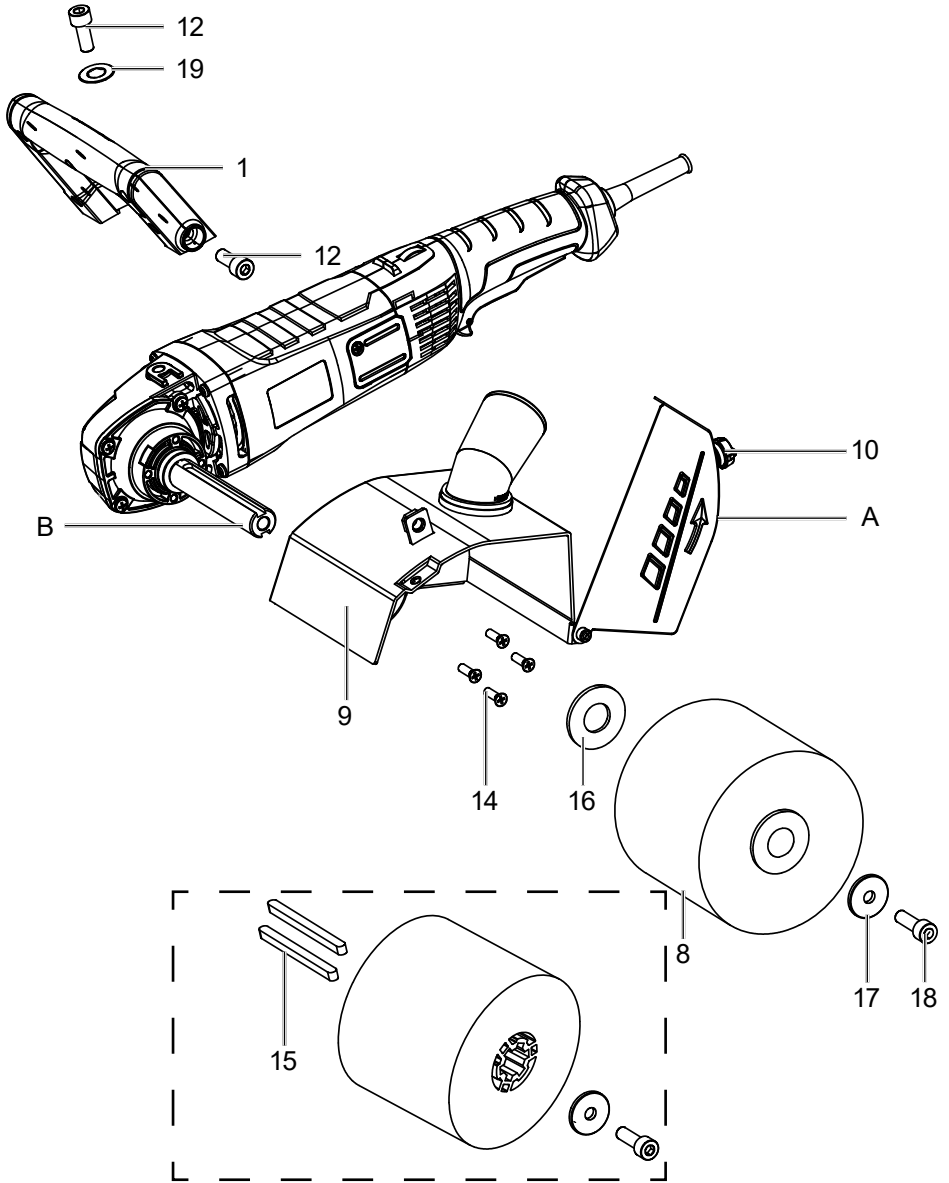

C



Erklärung der Symbole auf dem Gerät

Die Verwendung von Symbolen in diesem Handbuch soll Ihre Aufmerksamkeit auf mögliche Risiken lenken. Die Sicherheitssymbole und Erklärungen, die diese begleiten, müssen genau verstanden werden. Die Warnungen selbst beseitigen keine Risiken und können korrekte Maßnahmen zum Verhüten von Unfällen nicht ersetzen.

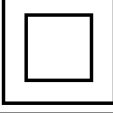
| | |
|--|---|
|  | <p>Vor Inbetriebnahme Bedienungsanleitung und Sicherheitshinweise lesen und beachten!</p> |
|  | <p>Tragen Sie einen Gehörschutz.</p> |
|  | <p>Bei Staubentwicklung Atemschutz tragen</p> |
|  | <p>Tragen Sie eine Schutzbrille.</p> |
|  | <p>Tragen Sie Schutzhandschuhe.</p> |
|  | <p>Schutzklasse II (Doppelisolierung)</p> |
| <p>⚠ ACHTUNG!</p> | <p>In dieser Bedienungsanleitung haben wir Stellen, die Ihre Sicherheit betreffen, mit diesem Zeichen versehen.</p> |

| Inhaltsverzeichnis: | Seite: |
|---|---------------|
| 1. Einleitung | 6 |
| 2. Gerätebeschreibung (Abb. A, B) | 6 |
| 3. Lieferumfang | 6 |
| 4. Bestimmungsgemäße Verwendung | 7 |
| 5. Sicherheitshinweise | 7 |
| 6. Technische Daten | 11 |
| 7. Vor Inbetriebnahme | 12 |
| 8. Montage | 12 |
| 9. Inbetriebnahme | 12 |
| 10. Transport | 14 |
| 11. Wartung und Reinigung | 14 |
| 12. Lagerung | 14 |
| 13. Elektrischer Anschluss | 14 |
| 14. Entsorgung und Wiederverwertung | 15 |
| 15. Störungsabhilfe | 16 |
| 16. Konformitätserklärung | 243 |

1. Einleitung

Hersteller:

Schepach GmbH
Günzburger Straße 69
D-89335 Ichenhausen

Verehrter Kunde,

Wir wünschen Ihnen viel Freude und Erfolg beim Arbeiten mit Ihrem neuen Gerät.

Hinweis:

Der Hersteller dieses Gerätes haftet nach dem geltenden Produkthaftungsgesetz nicht für Schäden, die an diesem Gerät oder durch dieses Gerät entstehen bei:

- unsachgemäßer Behandlung,
- Nichtbeachtung der Bedienungsanweisung,
- Reparaturen durch Dritte, nicht autorisierte Fachkräfte,
- Einbau und Austausch von nicht originalen Ersatzteilen,
- nicht bestimmungsgemäßer Verwendung,
- Ausfällen der elektrischen Anlage bei Nichtbeachtung der elektrischen Vorschriften und VDE-Bestimmungen 0100, DIN 57113 / VDE0113.

Beachten Sie:

Lesen Sie vor der Montage und vor Inbetriebnahme den gesamten Text der Bedienungsanleitung durch.

Diese Bedienungsanleitung soll es Ihnen erleichtern, Ihr Gerät kennenzulernen und dessen bestimmungsgemäßen Einsatzmöglichkeiten zu nutzen.

Die Bedienungsanleitung enthält wichtige Hinweise, wie Sie mit dem Gerät sicher, fachgerecht und wirtschaftlich arbeiten, und wie Sie Gefahren vermeiden, Reparaturkosten sparen, Ausfallzeiten verringern und die Zuverlässigkeit und Lebensdauer des Gerätes erhöhen.

Zusätzlich zu den Sicherheitsbestimmungen dieser Bedienungsanleitung müssen Sie unbedingt die für den Betrieb des Gerätes geltenden Vorschriften Ihres Landes beachten.

Bewahren Sie die Bedienungsanleitung, in einer Plastikhülle geschützt vor Schmutz und Feuchtigkeit, bei dem Gerät auf. Sie muss von jeder Bedienungsperson vor Aufnahme der Arbeit gelesen und sorgfältig beachtet werden.

An dem Gerät dürfen nur Personen arbeiten, die im Gebrauch des Gerätes unterwiesen und über die damit verbundenen Gefahren unterrichtet sind. Das geforderte Mindestalter ist einzuhalten.

Neben den in dieser Bedienungsanleitung enthaltenen Sicherheitshinweisen und den besonderen Vorschriften Ihres Landes sind die für den Betrieb von baugleichen Maschinen allgemein anerkannten technischen Regeln zu beachten.

Wir übernehmen keine Haftung für Unfälle oder Schäden, die durch Nichtbeachten dieser Anleitung und den Sicherheitshinweisen entstehen.

2. Gerätebeschreibung (Abb. A, B)

1. Vorderer Handgriff
2. Absaugstutzen
3. Verschlusskappe
4. Stellrad für Drehzahlvorwahl
5. Hinterer Handgriff
6. Ein/Aus-Schalter
7. Einschaltsperr
8. Bürstenwalze
9. Abdeckung
10. Befestigungsschraube
11. Wellenverriegelung
12. Innensechskantschraube
13. Innensechskantschlüssel
14. Kreuzschlitzschraube
15. Passfeder
16. Scheibe
17. Spannscheibe
18. Spansschraube
19. Unterlegscheibe

3. Lieferumfang

- 1x Universal-Renovierungsschleifer
- 1x Vorderer Handgriff
- 1x Bürstenwalze Messingdraht (vormontiert)
- 1x Schleifstreifenbürste
- 1x Nylonbürste
- 2x Innensechskantschraube
- 1x Innensechskantschlüssel
- 4x Kreuzschlitzschraube
- 2x Passfeder
- 1x Scheibe
- 1x Spannscheibe
- 1x Spansschraube
- 1x Unterlegscheibe
- 1x Bedienungsanleitung

4. Bestimmungsgemäße Verwendung

Mit dem für die entsprechende Anwendung geeigneten Zubehör können mit der Maschine Oberflächen von Metall, Kunststoff und Holz bearbeitet d.h. geschliffen, entgratet, geglättet, strukturiert, mattiert, satiniert und poliert werden. Die Anwendung erstreckt sich vom Grobschliff über den Feinschliff bis zum Hochglanzpolieren.

Die Maschine darf nur nach ihrer Bestimmung verwendet werden. Jede weitere darüber hinausgehende Verwendung ist nicht bestimmungsgemäß. Für daraus hervorgerufene Schäden oder Verletzungen aller Art haftet der Benutzer/Bediener und nicht der Hersteller.

Bitte beachten Sie, dass unsere Geräte bestimmungsgemäß nicht für den gewerblichen, handwerklichen oder industriellen Einsatz konstruiert wurden. Wir übernehmen keine Gewährleistung, wenn das Gerät in Gewerbe-, Handwerks- oder Industriebetrieben sowie bei gleichzusetzenden Tätigkeiten eingesetzt wird.

5. Sicherheitshinweise

Allgemeine Sicherheitshinweise für Elektrowerkzeuge

⚠ WARNUNG: Lesen Sie alle Sicherheitshinweise, Anweisungen, Bilderungen und technischen Daten, mit denen dieses Elektrowerkzeug versehen ist. Versäumnisse bei der Einhaltung der nachfolgenden Anweisungen können elektrischen Schlag, Brand und/oder schwere Verletzungen verursachen. **Bewahren Sie alle Sicherheitshinweise und Anweisungen für die Zukunft auf.**

Der in den Sicherheitshinweisen verwendete Begriff „Elektrowerkzeug“ bezieht sich auf netzbetriebene Elektrowerkzeuge (mit Netzleitung) oder auf akkubetriebene Elektrowerkzeuge (ohne Netzleitung).

1. Arbeitsplatzsicherheit

- a) **Halten Sie Ihren Arbeitsbereich sauber und gut beleuchtet.** Unordnung oder unbeleuchtete Arbeitsbereiche können zu Unfällen führen.
- b) **Arbeiten Sie mit dem Elektrowerkzeug nicht in explosionsgefährdeter Umgebung, in der sich brennbare Flüssigkeiten, Gase oder Stäube befinden.** Elektrowerkzeuge erzeugen Funken, die den Staub oder die Dämpfe entzünden können.

- c) **Halten Sie Kinder und andere Personen während der Benutzung des Elektrowerkzeugs fern.** Bei Ablenkung können Sie die Kontrolle über das Elektrowerkzeug verlieren.

2. Elektrische Sicherheit

- a) **Der Anschlussstecker des Elektrowerkzeuges muss in die Steckdose passen. Der Stecker darf in keiner Weise verändert werden. Verwenden Sie keine Adapterstecker gemeinsam mit schutzgeerdeten Elektrowerkzeugen.** Unveränderte Stecker und passende Steckdosen verringern das Risiko eines elektrischen Schlages.
- b) **Vermeiden Sie Körperkontakt mit geerdeten Oberflächen wie von Rohren, Heizungen, Herden und Kühlschränken.** Es besteht ein erhöhtes Risiko durch elektrischen Schlag, wenn Ihr Körper geerdet ist.
- c) **Halten Sie Elektrowerkzeuge von Regen oder Nässe fern.** Das Eindringen von Wasser in ein Elektrowerkzeug erhöht das Risiko eines elektrischen Schlages.
- d) **Zweckfremden Sie die Anschlussleitung nicht, um das Elektrowerkzeug zu tragen, aufzuhängen oder um den Stecker aus der Steckdose zu ziehen. Halten Sie die Anschlussleitung fern von Hitze, Öl, scharfen Kanten oder sich bewegendenden Teilen.** Beschädigte oder verwickelte Anschlussleitungen erhöhen das Risiko eines elektrischen Schlages.
- e) **Wenn Sie mit einem Elektrowerkzeug im Freien arbeiten, verwenden Sie nur Verlängerungsleitungen, die auch für den Außenbereich geeignet sind.** Die Anwendung einer für den Außenbereich geeigneten Verlängerungsleitung verringert das Risiko eines elektrischen Schlages.
- f) **Wenn der Betrieb des Elektrowerkzeugs in feuchter Umgebung nicht vermeidbar ist, verwenden Sie einen Fehlerstromschutzschalter.** Der Einsatz eines Fehlerstromschutzschalters vermindert das Risiko eines elektrischen Schlages.

3. Sicherheit von Personen

- a) **Seien Sie aufmerksam, achten Sie darauf, was Sie tun, und gehen Sie mit Vernunft an die Arbeit mit einem Elektrowerkzeug. Benutzen Sie kein Elektrowerkzeug, wenn Sie müde sind oder unter dem Einfluss von Drogen, Alkohol oder Medikamenten stehen.** Ein Moment der Unachtsamkeit beim Gebrauch des Elektrowerkzeugs kann zu ernsthaften Verletzungen führen.
 - b) **Tragen Sie persönliche Schutzausrüstung und immer eine Schutzbrille.** Das Tragen persönlicher Schutzausrüstung, wie Staubmaske, rutschfeste Sicherheitsschuhe, Schutzhelm oder Gehörschutz, je nach Art und Einsatz des Elektrowerkzeugs, verringert das Risiko von Verletzungen.
 - c) **Vermeiden Sie eine unbeabsichtigte Inbetriebnahme. Vergewissern Sie sich, dass das Elektrowerkzeug ausgeschaltet ist, bevor Sie es an die Stromversorgung und/oder den Akku anschließen, es aufnehmen oder tragen.** Wenn Sie beim Tragen des Elektrowerkzeugs den Finger am Schalter haben oder das Elektrowerkzeug eingeschaltet an die Stromversorgung anschließen, kann dies zu Unfällen führen.
 - d) **Entfernen Sie Einstellwerkzeuge oder Schraubenschlüssel, bevor Sie das Elektrowerkzeug einschalten.** Ein Werkzeug oder Schlüssel, der sich in einem drehenden Teil des Elektrowerkzeugs befindet, kann zu Verletzungen führen.
 - e) **Vermeiden Sie eine abnormale Körperhaltung. Sorgen Sie für einen sicheren Stand und halten Sie jederzeit das Gleichgewicht.** Dadurch können Sie das Elektrowerkzeug in unerwarteten Situationen besser kontrollieren.
 - f) **Tragen Sie geeignete Kleidung. Tragen Sie keine weite Kleidung oder Schmuck. Halten Sie Haare und Kleidung fern von sich bewegenden Teilen.** Lockere Kleidung, Schmuck oder lange Haare können von sich bewegenden Teilen erfasst werden.
 - g) **Wenn Staubabsaug- und -auffangeinrichtungen montiert werden können, sind diese anzuschließen und richtig zu verwenden.** Verwendung einer Staubabsaugung kann Gefährdungen durch Staub verringern.
 - h) **Wiegen Sie sich nicht in falscher Sicherheit und setzen Sie sich nicht über die Sicherheitsregeln für Elektrowerkzeuge hinweg, auch wenn Sie nach vielfachem Gebrauch mit dem Elektrowerkzeug vertraut sind.** Achtloses Handeln kann binnen Sekundenbruchteilen zu schweren Verletzungen führen.
- ### 4. Verwendung und Behandlung des Elektrowerkzeugs
- a) **Überlasten Sie das Elektrowerkzeug nicht. Verwenden Sie für Ihre Arbeit das dafür bestimmte Elektrowerkzeug.** Mit dem passenden Elektrowerkzeug arbeiten Sie besser und sicherer im angegebenen Leistungsbereich.
 - b) **Benutzen Sie kein Elektrowerkzeug, dessen Schalter defekt ist.** Ein Elektrowerkzeug, das sich nicht mehr ein- oder ausschalten lässt, ist gefährlich und muss repariert werden.
 - c) **Ziehen Sie den Stecker aus der Steckdose und/oder entfernen Sie einen abnehmbaren Akku, bevor Sie Geräteeinstellungen vornehmen, Einsatzwerkzeugteile wechseln oder das Elektrowerkzeug weglegen.** Diese Vorsichtsmaßnahme verhindert den unbeabsichtigten Start des Elektrowerkzeugs.
 - d) **Bewahren Sie unbenutzte Elektrowerkzeuge außerhalb der Reichweite von Kindern auf. Lassen Sie keine Personen das Elektrowerkzeug benutzen, die mit diesem nicht vertraut sind oder diese Anweisungen nicht gelesen haben.** Elektrowerkzeuge sind gefährlich, wenn sie von unerfahrenen Personen benutzt werden.
 - e) **Pflegen Sie Elektrowerkzeuge und Einsatzwerkzeug mit Sorgfalt. Kontrollieren Sie, ob bewegliche Teile einwandfrei funktionieren und nicht klemmen, ob Teile gebrochen oder so beschädigt sind, dass die Funktion des Elektrowerkzeugs beeinträchtigt ist.** Lassen Sie beschädigte Teile vor dem Einsatz des Elektrowerkzeuges reparieren. Viele Unfälle haben ihre Ursache in schlecht gewarteten Elektrowerkzeugen.
 - f) **Halten Sie Schneidwerkzeuge scharf und sauber.** Sorgfältig gepflegte Schneidwerkzeuge mit scharfen Schneidkanten verklemmen sich weniger und sind leichter zu führen.

- g) **Verwenden Sie Elektrowerkzeug, Zubehör, Einsatzwerkzeuge usw. entsprechend diesen Anweisungen. Berücksichtigen Sie dabei die Arbeitsbedingungen und die auszuführende Tätigkeit.** Der Gebrauch von Elektrowerkzeugen für andere als die vorgesehenen Anwendungen kann zu gefährlichen Situationen führen.
- h) **Halten Sie Griffe und Griffflächen trocken, sauber und frei von Öl und Fett.** Rutschige Griffe und Griffflächen erlauben keine sichere Bedienung und Kontrolle des Elektrowerkzeugs in unvorhergesehenen Situationen.

5. Service

- a.) **Lassen Sie Ihr Elektrowerkzeug nur von qualifiziertem Fachpersonal und nur mit Original-Ersatzteilen reparieren.** Damit wird sichergestellt, dass die Sicherheit des Elektrowerkzeugs erhalten bleibt.

Sicherheitshinweise für alle Anwendungen
Gemeinsame Sicherheitshinweise zum Schleifen, Arbeiten mit Drahtbürsten, Polieren:

- a) **Dieses Elektrowerkzeug ist zu verwenden als Schleifer, Drahtbürste, Polierer. Lesen Sie alle Sicherheitshinweise, Anweisungen, Darstellungen und Daten, die Sie mit dem Gerät erhalten.** Wenn Sie nicht alle folgenden Anweisungen beachten, kann es zu elektrischem Schlag, Feuer und/oder schweren Verletzungen kommen.
- b) **Dieses Elektrowerkzeug ist nicht geeignet zum Lochschneiden und Trennschleifen.** Verwendungen, für die das Elektrowerkzeug nicht vorgesehen ist, können Gefährdungen und Verletzungen verursachen.
- c) **Verwenden Sie kein Einsatzwerkzeug, das vom Hersteller nicht speziell für dieses Elektrowerkzeug vorgesehen und empfohlen wurde.** Nur weil Sie das Zubehör an Ihrem Elektrowerkzeug befestigen können, garantiert das keine sichere Verwendung.
- d) **Die zulässige Drehzahl des Einsatzwerkzeugs muss mindestens so hoch sein wie die auf dem Elektrowerkzeug angegebene Höchst-drehzahl.** Ein Einsatzwerkzeug, das sich schneller als zulässig dreht, kann zerbrechen und umherfliegen.

- e) **Außendurchmesser und Dicke des Einsatzwerkzeugs müssen den Maßangaben Ihres Elektrowerkzeugs entsprechen.** Falsch bemessene Einsatzwerkzeuge können nicht ausreichend abgeschirmt oder kontrolliert werden.
- f) **Einsatzwerkzeuge mit Gewindeinsatz müssen genau auf das Gewinde der Schleifspindel passen.** Bei Einsatzwerkzeugen, die mittels Flansch montiert werden, muss der Lochdurchmesser des Einsatzwerkzeuges zum Aufnahmedurchmesser des Flansches passen. Einsatzwerkzeuge, die nicht passgenau am Elektrowerkzeug befestigt werden, drehen sich ungleichmäßig, vibrieren sehr stark und können zum Verlust der Kontrolle führen.
- g) **Verwenden Sie keine beschädigten Einsatzwerkzeuge. Kontrollieren Sie vor jeder Verwendung Einsatzwerkzeuge wie Schleifscheiben auf Absplitterungen und Risse, Schleifteller auf Risse, Verschleiß oder starke Abnutzung, Drahtbürsten auf lose oder gebrochene Drähte.** Wenn das Elektrowerkzeug oder das Einsatzwerkzeug herunterfällt, überprüfen Sie, ob es beschädigt ist, oder verwenden Sie ein unbeschädigtes Einsatzwerkzeug. Wenn Sie das Einsatzwerkzeug kontrolliert und eingesetzt haben, halten Sie und in der Nähe befindliche Personen sich außerhalb der Ebene des rotierenden Einsatzwerkzeugs auf und lassen Sie das Gerät eine Minute lang mit Höchst-drehzahl laufen. Beschädigte Einsatzwerkzeuge brechen normalerweise in dieser Testzeit.
- h) **Tragen Sie persönliche Schutzausrüstung. Verwenden Sie je nach Anwendung Vollgesichtsschutz, Augenschutz oder Schutzbrille. Soweit angemessen, tragen Sie Staubmaske, Gehörschutz, Schutzhandschuhe oder Spezialschürze, die kleine Schleif- und Materialpartikel von Ihnen fernhält.** Die Augen sollen vor herumfliegenden Fremdkörpern geschützt werden, die bei verschiedenen Anwendungen entstehen. Staub- oder Atemschutzmaske müssen den bei der Anwendung entstehenden Staub filtern. Wenn Sie lange lautem Lärm ausgesetzt sind, können Sie einen Hörverlust erleiden.

- i) **Achten Sie bei anderen Personen auf sicheren Abstand zu Ihrem Arbeitsbereich. Jeder, der den Arbeitsbereich betritt, muss persönliche Schutzausrüstung tragen.** Bruchstücke des Werkstücks oder gebrochener Einsatzwerkzeuge können wegfiegen und Verletzungen auch außerhalb des direkten Arbeitsbereichs verursachen.
- j) **Halten Sie das Elektrowerkzeug nur an den isolierten Griffflächen, wenn Sie Arbeiten ausführen, bei denen das Einsatzwerkzeug verborgene Stromleitungen oder das eigene Netzkabel treffen kann.** Der Kontakt mit einer spannungsführenden Leitung kann auch metallene Geräteteile unter Spannung setzen und zu einem elektrischen Schlag führen.
- k) **Halten Sie das Netzkabel von sich drehenden Einsatzwerkzeugen fern.** Wenn Sie die Kontrolle über das Gerät verlieren, kann das Netzkabel durchtrennt oder erfasst werden und Ihre Hand oder Ihr Arm in das sich drehende Einsatzwerkzeug geraten.
- l) **Legen Sie das Elektrowerkzeug niemals ab, bevor das Einsatzwerkzeug völlig zum Stillstand gekommen ist.** Das sich drehende Einsatzwerkzeug kann in Kontakt mit der Ablagefläche geraten, wodurch Sie die Kontrolle über das Elektrowerkzeug verlieren können.
- m) **Lassen Sie das Elektrowerkzeug nicht laufen, während Sie es tragen.** Ihre Kleidung kann durch zufälligen Kontakt mit dem sich drehenden Einsatzwerkzeug erfasst werden und das Einsatzwerkzeug sich in Ihren Körper bohren.
- n) **Reinigen Sie regelmäßig die Lüftungsschlitze Ihres Elektrowerkzeugs.** Das Motorgebläse zieht Staub in das Gehäuse, und eine starke Ansammlung von Metallstaub kann elektrische Gefahren verursachen.
- o) **Verwenden Sie das Elektrowerkzeug nicht in der Nähe brennbarer Materialien.** Funken könnten diese Materialien entzünden.
- p) **Verwenden Sie keine Einsatzwerkzeuge, die flüssige Kühlmittel erfordern.** Die Verwendung von Wasser oder anderen flüssigen Kühlmitteln kann zu einem elektrischen Schlag führen.

Weitere Sicherheitshinweise für alle Anwendungen

Rückschlag und entsprechende Sicherheitshinweise

Rückschlag ist die plötzliche Reaktion infolge eines blockierten oder hakenden drehenden Einsatzwerkzeugs wie Schleifscheibe, Schleifteller, Drahtbürste usw. Verhaken oder Blockieren führt zu einem abrupten Stopp des rotierenden Einsatzwerkzeugs. Dadurch wird ein unkontrolliertes Elektrowerkzeug gegen die Drehrichtung des Einsatzwerkzeugs an der Blockierstelle beschleunigt.

Wenn z. B. eine Schleifscheibe im Werkstück hakt oder blockiert, kann sich die Kante der Schleifscheibe, die in das Werkstück eintaucht, verfangen und dadurch die Schleifscheibe ausbrechen oder einen Rückschlag verursachen. Die Schleifscheibe bewegt sich dann auf die Bedienperson zu oder von ihr weg, je nach Drehrichtung der Scheibe an der Blockierstelle. Hierbei können Schleifscheiben auch brechen.

Ein Rückschlag ist die Folge einer falschen Verwendung des Elektrowerkzeugs und/oder fehlerhaften Arbeitsbedingungen. Er kann durch geeignete Vorsichtsmaßnahmen, wie nachfolgend beschrieben, verhindert werden.

- a) **Halten Sie das Elektrowerkzeug gut fest und bringen Sie Ihren Körper und Ihre Arme in eine Position, in der Sie die Rückschlagkräfte abfangen können. Verwenden Sie immer den Zusatzgriff, falls vorhanden, um die größtmögliche Kontrolle über Rückschlagkräfte oder Reaktionsmomente beim Hochlauf zu haben.** Die Bedienperson kann durch geeignete Vorsichtsmaßnahmen die Rückschlag- und Reaktionskräfte beherrschen.
- b) **Bringen Sie Ihre Hand nie in die Nähe sich drehender Einsatzwerkzeuge.** Das Einsatzwerkzeug kann sich beim Rückschlag über Ihre Hand bewegen.
- c) **Meiden Sie mit Ihrem Körper den Bereich, in den das Elektrowerkzeug bei einem Rückschlag bewegt wird.** Der Rückschlag treibt das Elektrowerkzeug in die Richtung entgegengesetzt zur Bewegung der Schleifscheibe an der Blockierstelle.

- d) **Arbeiten Sie besonders vorsichtig im Bereich von Ecken, scharfen Kanten usw. Verhindern Sie, dass Einsatzwerkzeuge gegen das Werkstück prallen und verhaken.** Das rotierende Einsatzwerkzeug neigt bei Ecken, scharfen Kanten oder wenn es abprallt dazu, sich zu verhaken. Dies verursacht einen Kontrollverlust oder Rückschlag.
- e) **Verwenden Sie kein Kettensägeblatt zum Holzschneiden, keine segmentierte Diamanttrennscheibe mit einem Segmentabstand über 10 mm und kein gezähntes Sägeblatt.** Solche Einsatzwerkzeuge verursachen häufig einen Rückschlag und den Verlust der Kontrolle.

Besondere Sicherheitshinweise zum Polieren:

- a) **Lassen Sie keine losen Teile der Polierhaube, insbesondere Befestigungsschnüre, zu. Verstauen oder kürzen Sie die Befestigungsschnüre.** Lose, sich mitdrehende Befestigungsschnüre können Ihre Finger erfassen oder sich im Werkstück verfangen.

Besondere Sicherheitshinweise zum Arbeiten mit Drahtbürsten:

- a) **Beachten Sie, dass die Drahtbürste auch während des üblichen Gebrauchs Drahtstücke verliert. Überlasten Sie die Drähte nicht durch zu hohen Anpressdruck.** Wegfliegende Drahtstücke können sehr leicht durch dünne Kleidung und/oder die Haut dringen.
- b) **Wird eine Schutzhaube empfohlen, verhindern Sie, dass sich Schutzhaube und Drahtbürste berühren können.** Teller- und Topfbürsten können durch Anpressdruck und Zentrifugalkräfte ihren Durchmesser vergrößern.

Restrisiken

Das Elektrowerkzeug ist nach dem Stand der Technik und den anerkannten sicherheitstechnischen Regeln gebaut. Dennoch können beim Arbeiten einzelne Restrisiken auftreten.

- Gefährdung der Gesundheit durch Strom bei Verwendung nicht ordnungsgemäßer Elektro-Anschlussleitungen.
- Des Weiteren können trotz aller getroffener Vorkehrungen nicht offensichtliche Restrisiken bestehen.
- Restrisiken können minimiert werden, wenn die „Wichtige Hinweise“ und die „Bestimmungsgemäße Verwendung“, sowie die Bedienungsanweisung insgesamt beachtet werden.

- Vermeiden Sie zufällige Inbetriebsetzungen der Maschine: beim Einführen des Steckers in die Steckdose darf die Starttaste nicht gedrückt werden.
- Halten Sie Ihre Hände vom Arbeitsbereich fern, wenn die Maschine in Betrieb ist.
- Bevor Sie Einstell- oder Wartungsarbeiten vornehmen, lassen Sie die Starttaste los und ziehen den Netzstecker.

⚠ WARNUNG

Dieses Elektrowerkzeug erzeugt während des Betriebs ein elektromagnetisches Feld. Dieses Feld kann unter bestimmten Umständen aktive oder passive medizinische Implantate beeinträchtigen. Um die Gefahr von ernsthaften oder tödlichen Verletzungen zu verringern, empfehlen wir Personen mit medizinischen Implantaten ihren Arzt und den Hersteller vom medizinischen Implantat zu konsultieren, bevor das Elektrowerkzeug bedient wird.

6. Technische Daten

| | |
|------------------------|----------------------------|
| Nennspannung | 220 - 240 V~ / 50/60 Hz |
| Aufnahmeleistung | 1300 W |
| Schutzklasse | II |
| Leerlaufdrehzahl n_0 | 900-3200 min ⁻¹ |
| Einsatzwerkzeug Ø | Ø 120 x 100 mm |
| Ansauganschluss | Ø 35 mm |
| Gewicht | 5,6 kg |
| Maße L x B x H | 460 x 205 x 140 mm |

Technische Änderungen vorbehalten!

Geräusch-/Vibrationsinformation

⚠ WARNUNG!

Das Arbeiten ohne Gehörschutz oder Schutzkleidung kann zu Gesundheitsschäden führen.

- Tragen Sie bei der Arbeit einen Gehörschutz und angemessene Schutzkleidung.
- Gemessen gemäß EN 62841-2-3 & EN 62841 1. Das Geräusch am Arbeitsplatz kann 85 dB überschreiten, in diesem Fall sind Schutzmaßnahmen für den Benutzer erforderlich (geeigneten Gehörschutz tragen).

| | |
|-------------------------------|--------|
| Schallleistungspegel L_{WA} | 109 dB |
| Schalldruckpegel L_{pA} | 98 dB |
| Unsicherheit $K_{vB/pA}$ | 3 dB |

Die oben genannten Werte sind Geräuschemissionswerte und müssen daher nicht zeitgleich sichere Arbeitsplatzwerte darstellen. Die Wechselbeziehung zwischen Emissions- und Immissionspegeln kann nicht zuverlässig zu einer Ableitung führen, ob zusätzliche Vorsichtsmaßnahmen notwendig sind oder nicht.

Faktoren, welche den jeweiligen am Arbeitsplatz vorhandenen Immissionspegel beeinflussen können, beinhalten die Spezifikation des Arbeitsraumes und der Umgebung, die Dauer der Einwirkungen, andere Geräuschquellen und anderes.

Berücksichtigen Sie bei den zuverlässigen Arbeitsplatzwerten auch mögliche Abweichungen in den nationalen Regelungen. Die oben genannten Informationen ermöglichen dem Anwender jedoch, eine bessere Abschätzung von Gefährdung und Risiko vorzunehmen.

Schwingungsemissionswert a^h (Vektorsumme dreier Richtungen) und Unsicherheit K ermittelt entsprechend EN 62841-2-3 & EN 62841-1:

Schwingungsemissionswert (3-achsig)

Typische gewichtete Vibration a_n = 7,85 m/s²,
 Unsicherheit K = 1,5 m/s²

7. Vor Inbetriebnahme

- Öffnen Sie die Verpackung und nehmen Sie das Gerät vorsichtig heraus.
- Entfernen Sie das Verpackungsmaterial sowie Verpackungs- und Transportsicherungen (falls vorhanden).
- Überprüfen Sie, ob der Lieferumfang vollständig ist.
- Kontrollieren Sie das Gerät und die Zubehörteile auf Transportschäden.
- Bewahren Sie die Verpackung nach Möglichkeit bis zum Ablauf der Garantiezeit auf.

⚠ ACHTUNG

Gerät und Verpackungsmaterialien sind kein Kinderspielzeug! Kinder dürfen nicht mit Kunststoffbeuteln, Folien und Kleinteilen spielen! Es besteht Verschluckungs- und Erstickungsgefahr!

- Die Bürstenwalze muss frei laufen können.
- Bevor Sie den Ein-/Ausshalter betätigen, vergewissern Sie sich, ob die Bürstenwalze richtig montiert ist und bewegliche Teile leichtgängig sind.

- Überzeugen Sie sich vor dem Anschließen der Maschine, dass die Daten auf dem Typenschild mit den Netzdaten übereinstimmen.

Anschluss an das Stromnetz

Kontrollieren Sie, ob die Netzanlage, an die Sie die Maschine anschließen, entsprechend den gültigen Normen geerdet ist und ob die Steckdose in gutem Zustand ist.

8. Montage

⚠ WARNUNG! Stromschlag

Vor allen Arbeiten an der Maschine stets den Netzstecker aus der Steckdose ziehen!

Montage Abdeckung und vorderer Handgriff (Abb. C)

1. Richten Sie das Lochbild der Abdeckung (9) mit den Bohrungen am Gerät aus und schrauben Sie diese mit den Kreuzschlitzschrauben (14) fest. Verwenden Sie hierzu den Innensechskantschlüssel (13).
2. Stecken Sie den vorderen Handgriff (1) auf die Anschraubpunkte am Gerät und sichern Sie diesen mit der Unterlegscheibe (19) und den Innensechskantschrauben (12). Verwenden Sie hierzu den Innensechskantschlüssel (13).

Bürstenwalze montieren/wechseln (Abb. A +C)

1. Lösen Sie die Befestigungsschraube (10) und klappen Sie den Deckel (A) zur Seite.
2. Schieben Sie die Bürstenwalze (8) auf die Motorwelle (B). Je nachdem, ob die Bürstenwalze (8) über Passfedernuten verfügt, achten Sie hierbei darauf, dass sich die Passfedern (15) in den Nuten der Motorwelle (B) befinden und die Scheibe (16) montiert ist.
3. Sichern Sie die Bürstenwalze (8) indem Sie die Wellenverriegelung (11) betätigen und die Spannschraube (18) mit der Scheibe (17) festziehen.
4. Schließen Sie den Deckel (A) und sichern Sie diesen mit der Befestigungsschraube (10).
5. Eine Demontage erfolgt in umgekehrter Reihenfolge.

9. Inbetriebnahme

⚠ Achtung!

Vor der Inbetriebnahme das Gerät unbedingt komplett montieren!

Auswahl der Bürstenwalze

Je nach Einsatzzweck und dem zu bearbeitenden Material sind unterschiedliche Bürstenwalzen verfügbar (nicht zwingend im Lieferumfang enthalten):

Baumwollbürste (Art. Nr. 7903800712)

Bearbeitungsart: Polieren

Geeignet für: Marmor, lackierte und unlackierte Metalle

Kunstfaserbürste (Art. Nr. 7903800713)

Bearbeitungsart: Vorbereiten und Polieren von Oberflächen

Geeignet für: Ebene und flache Metalloberflächen

Kunststofffaserbürste (Art. Nr. 7903800714)

Bearbeitungsart: Reinigen

Geeignet für: Flache und unregelmäßige Holz-, Stein-, Metallflächen, sowie Fliesen und Fugen

Nylonbürste (Art. Nr. 7903800715)

Bearbeitungsart: Reinigen

Geeignet für: Flache und unregelmäßige Holz-, Stein-, Metallflächen, sowie zum Entfetten und Scheuern

Schleifstreifenbürste (Art. Nr. 7903800716)

Bearbeitungsart: Schleifen

Geeignet für: Flache und unregelmäßige Holzoberflächen

Schleiflamellenbürste (Art. Nr. 7903800717)

Bearbeitungsart: Schleifen

Geeignet für: Flache Holzoberflächen

Messingdrahtbürste (Art. Nr. 7903800718)

Bearbeitungsart: Schleifen, Entgrauen, Abisolieren

Geeignet für: Holz, Stein, Metall

Metalldrahtbürste (Art. Nr. 7903800719)

Bearbeitungsart: Schleifen, Abisolieren

Geeignet für: Holz, Stein, Metall

Siliziumkarbidbürste (Art. Nr. 7903800720)

Bearbeitungsart: Schleifen, Abisolieren

Geeignet für: Verrostete Metalloberflächen

Gedrehte Metalldrahtbürste (Art. Nr. 7903800721)

Bearbeitungsart: Schleifen, Abisolieren

Geeignet für: Starkes Schleifen und Abisolieren flacher Stein- und Metalloberflächen

Verwenden Sie nur vom Hersteller empfohlene Bürstenwalzen.

Bürstenwalzen können über Ihren Händler bezogen werden.

Tauschen bzw. montieren Sie die Bürstenwalze wie im Kapitel **Wartung und Reinigung** beschrieben.

Ein-/Ausschalten (Abb. A)

⚠ **ACHTUNG!** Führen Sie das Gerät immer mit beiden Händen.

⚠ **ACHTUNG!** Schalten Sie das Gerät zuerst ein und warten Sie bis die Bürstenwalze (8) die volle Geschwindigkeit erreicht hat, bevor Sie mit der Bearbeitung des Werkstücks beginnen.

1. Halten Sie das Gerät stets mit beiden Händen am vorderen Handgriff (1) und am hinteren Handgriff (5).
2. Einschalten: Schieben Sie die Einschaltsperrle (7) nach vorne und betätigen den Ein/Aus-Schalter (6).
3. Ausschalten: Lassen Sie den Ein/Aus-Schalter (6) los und warten Sie bis die Bürstenwalze (8) vollständig zum Stillstand gekommen ist, bevor Sie das Gerät ablegen.

Einstellen der Drehzahl (Abb. A)

1. Verwenden Sie eine der Anwendung angepasste Drehzahl, um eine Beschädigung des Materials zu verhindern.
2. Wählen Sie die gewünschte Drehzahl mit dem Stellrad für die Drehzahlvorwahl (4).
3. Die erforderliche Drehzahl ist vom Werkstoff und den Arbeitsbedingungen abhängig und kann durch praktischen Versuch ermittelt werden.

Anschluss an eine externe Staubabsaugung (Abb. A)

⚠ **ACHTUNG!** Bei funkenbildenden Arbeiten darf keine externe Staubabsaugung angeschlossen werden.

Die Staubabsaugung muss für das zu bearbeitende Material geeignet sein.

Benutzen Sie zum Absaugen von besonders gesundheitsschädlichen oder krebserregenden Stäuben eine spezielle Absaugvorrichtung.

1. Entfernen Sie die Verschlusskappe (3) vom Absaugstutzen (2).

- Schließen Sie eine geeignete Staubabsaugung am Absaugstutzen (2) an.

Allgemeine Arbeitshinweise

- Das Arbeitsergebnis und die Oberflächengüte werden im Wesentlichen durch die Wahl der Bürstenwalze sowie durch die vorgewählte Drehzahl bestimmt.
- Arbeiten Sie möglichst mit geringem Anpressdruck, um die Lebensdauer der Bürstenwalze zu erhöhen. Eine übermäßige Erhöhung des Anpressdruckes führt nicht zu einer höheren Abtrags- Reinigungsleistung, sondern zu stärkerem Verschleiß des Gerätes und der Bürstenwalze.
- Arbeiten Sie mit mäßigem Vorschub und führen Sie den Arbeitsvorgang parallel und überlappend zu den Schleifbahnen durch.
- Verwenden Sie nur original Zubehör des Herstellers.
- Nur einwandfreie Bürstenwalze bringen gute Arbeitsergebnisse und schonen das Gerät.
- Achten Sie darauf, dass das Werkstück immer eingespant bzw. gesichert ist, um ein Wegschleudern zu verhindern.

10. Transport

Schalten Sie das Elektrowerkzeug vor jeglichem Transport aus und trennen Sie es von der Stromversorgung. Zum Transport heben Sie das Elektrowerkzeug an den Mittelstreben an.

Schützen Sie das Elektrowerkzeug vor Schlägen, Stößen und starken Vibrationen, z.B. beim Transport in Fahrzeugen.

Sichern Sie das Elektrowerkzeug gegen Kippen und Verrutschen.

11. Wartung und Reinigung

⚠ WARNUNG!

Vor jeglicher Einstellung, Instandhaltung oder Instandsetzung Netzstecker ziehen!

Allgemeine Wartungsmaßnahmen

- Halten Sie zur Sicherung der Luftzirkulation die Kühlluftöffnungen im Gehäuse stets frei und sauber.
- Reiben Sie das Gerät mit einem sauberen Tuch ab oder blasen Sie es mit Druckluft bei niedrigem Druck aus.
- Wir empfehlen, dass Sie das Gerät direkt nach jeder Benutzung reinigen.

- Reinigen Sie das Gerät regelmäßig mit einem feuchten Tuch und etwas Schmierseife. Verwenden Sie keine Reinigungs- oder Lösungsmittel; diese könnten die Kunststoffteile des Gerätes angreifen. Achten Sie darauf, dass kein Wasser in das Geräteinnere gelangen kann.
- Im Inneren des Gerätes befinden sich keine Teile, die vom Benutzer repariert werden können. Versuchen Sie niemals selbst, das Gerätes zu reparieren. Wenn Sie sich stets an eine qualifizierte Fachkraft.

Anschlusskabel tauschen

Wenn die Netzanschlussleitung der Tauchsäge beschädigt ist, muss sie durch den Hersteller oder seinen Kundendienst oder eine ähnlich qualifizierte Person ersetzt werden, um Gefährdungen zu vermeiden.

Service-Informationen

Es ist zu beachten, dass bei diesem Produkt folgende Teile einem gebrauchsgemäßen oder natürlichen Verschleiß unterliegen bzw. folgende Teile als Verbrauchsmaterialien benötigt werden.

Verschleißteile*: Kohlebürsten, Bürstenwalze

* nicht zwingend im Lieferumfang enthalten!

Ersatzteile und Zubehör erhalten Sie in unserem Service-Center. Scannen Sie hierzu den QR-Code auf der Titelseite.

12. Lagerung

Lagern Sie das Gerät und dessen Zubehör an einem dunklen, trockenen und frostfreiem sowie für Kinder unzugänglichem Ort. Die optimale Lagertemperatur liegt zwischen 5 und 30°C.

Bewahren Sie das Elektrowerkzeug in der Originalverpackung auf.

Decken Sie das Elektrowerkzeug ab, um es vor Staub oder Feuchtigkeit zu schützen.

Bewahren Sie die Bedienungsanleitung bei dem Elektrowerkzeug auf.

13. Elektrischer Anschluss

Der installierte Elektromotor ist betriebsfertig angeschlossen. Der Anschluss entspricht den einschlägigen VDE- und DIN-Bestimmungen. Der kundenseitige Netzanschluss sowie die verwendete Verlängerungsleitung müssen diesen Vorschriften entsprechen.

Wichtige Hinweise

Bei Überlastung des Motors schaltet dieser selbstständig ab. Nach einer Abkühlzeit (zeitlich unterschiedlich) lässt sich der Motor wieder einschalten.

Schadhafte Elektro-Anschlussleitung

An elektrischen Anschlussleitungen entstehen oft Isolationsschäden.

Ursachen hierfür können sein:

- Druckstellen, wenn Anschlussleitungen durch Fenster oder Türspalten geführt werden.
- Knickstellen durch unsachgemäße Befestigung oder Führung der Anschlussleitung.
- Schnittstellen durch Überfahren der Anschlussleitung.
- Isolationsschäden durch Herausreißen aus der Wandsteckdose.
- Risse durch Alterung der Isolation.

Solch schadhafte Elektro-Anschlussleitungen dürfen nicht verwendet werden und sind aufgrund der Isolationsschäden lebensgefährlich.

Elektrische Anschlussleitungen regelmäßig auf Schäden überprüfen. Achten Sie darauf, dass beim Überprüfen die Anschlussleitung nicht am Stromnetz hängt. Elektrische Anschlussleitungen müssen den einschlägigen VDE- und DIN-Bestimmungen entsprechen. Verwenden Sie nur Anschlussleitungen mit Kennzeichnung H05VV-F.

Ein Aufdruck der Typenbezeichnung auf dem Anschlusskabel ist Vorschrift.

Wechselstrommotor

- Die Netzspannung muss 230 V~ betragen.
- Verlängerungsleitungen bis 25 m Länge müssen einen Querschnitt von 1,5 Quadratmillimeter aufweisen.

Anschlüsse und Reparaturen der elektrischen Ausrüstung dürfen nur von einer Elektro-Fachkraft durchgeführt werden.

Anschlussart Y

Wenn die Netzanschlussleitung dieses Gerätes beschädigt wird, muss sie durch den Hersteller oder seinen Kundendienst oder eine ähnlich qualifizierte Person ersetzt werden, um Gefährdungen zu vermeiden.

Bei Rückfragen bitte folgende Daten angeben:

- Stromart des Motors
- Daten des Maschinen-Typenschildes

14. Entsorgung und Wiederverwertung

Hinweise zur Verpackung



Die Verpackungsmaterialien sind recycelbar. Bitte Verpackungen umweltgerecht entsorgen.

Hinweise zum Elektro- und Elektronikgerätegesetz (ElektroG)



Elektro- und Elektronik-Altgeräte gehören nicht in den Hausmüll, sondern sind einer getrennten Erfassung bzw. Entsorgung zuzuführen!

- Altbatterien oder -akkus, welche nicht fest im Altgerät verbaut sind, müssen vor Abgabe zerstörungsfrei entnommen werden! Deren Entsorgung wird über das Batteriegesetz geregelt.
- Besitzer bzw. Nutzer von Elektro- und Elektronikgeräten sind nach deren Gebrauch gesetzlich zur Rückgabe verpflichtet.
- Der Endnutzer trägt die Eigenverantwortung für das Löschen seiner personenbezogenen Daten auf dem zu entsorgenden Altgerät!
- Das Symbol der durchgestrichenen Mülltonne bedeutet, dass Elektro- und Elektronikaltgeräte nicht über den Hausmüll entsorgt werden dürfen.
- Elektro- und Elektronikaltgeräte können bei folgenden Stellen unentgeltlich abgegeben werden:
 - Öffentlich-rechtliche Entsorgungs- bzw. Sammelstellen (z. B. kommunale Bauhöfe)
 - Verkaufsstellen von Elektrogeräten (stationär und online), sofern Händler zur Rücknahme verpflichtet sind oder diese freiwillig anbieten.
 - Bis zu drei Elektroaltgeräte pro Geräteart, mit einer Kantenlänge von maximal 25 Zentimetern, können Sie ohne vorherigen Erwerb eines Neugerätes vom Hersteller kostenfrei bei diesem abgeben oder einer anderen autorisierten Sammelstelle in Ihrer Nähe zuführen.
 - Weitere ergänzende Rücknahmebedingungen der Hersteller und Verreiber erfahren Sie beim jeweiligen Kundenservice.
- Im Falle der Anlieferung eines neuen Elektrogerätes durch den Hersteller an einen privaten Haushalt, kann dieser die unentgeltliche Abholung des Elektroaltgerätes, auf Nachfrage vom Endnutzer, veranlassen. Setzen Sie sich hierzu mit dem Kundenservice des Herstellers in Verbindung.

- Diese Aussagen gelten nur für Geräte, die in den Ländern der Europäischen Union installiert und verkauft werden und die der Europäischen Richtlinie 2012/19/EU unterliegen. In Ländern außerhalb der Europäischen Union können davon abweichende Bestimmungen für die Entsorgung von Elektro- und Elektronik-Altgeräten gelten.

15. Störungsabhilfe

| Störung | Mögliche Ursache | Abhilfe |
|---|---|---|
| Motor funktioniert nicht | Motor, Kabel oder Stecker defekt, Sicherungen durchgebrannt | Maschine vom Fachmann überprüfen lassen. Nie Motor selbst reparieren. Gefahr! Sicherungen kontrollieren, evtl. austauschen |
| Der Motor geht langsam an und erreicht die Betriebsgeschwindigkeit nicht. | Spannung zu niedrig, Wicklungen beschädigt, Kondensator durchgebrannt | Spannung durch Elektrizitätswerk kontrollieren lassen. Motor durch einen Fachmann kontrollieren lassen. Kondensator durch einen Fachmann austauschen lassen |
| Motor macht zu viel Lärm | Wicklungen beschädigt, Motor defekt | Motor durch einen Fachmann kontrollieren lassen |
| Motor erreicht volle Leistung nicht. | Stromkreise in Netzanlage überlastet (Lampen, andere Motoren, etc.) | Verwenden Sie keine andere Geräte oder Motoren auf demselben Stromkreis |
| Motor überhitzt sich leicht. | Überlastung des Motors, ungenügende Kühlung des Motors | Überlastung des Motors verhindern, Staub vom Motor entfernen, damit eine optimale Kühlung des Motors gewährleistet ist |

Garantiebedingungen

Revisionsdatum 26.11.2021

Sehr geehrte Kundin, sehr geehrter Kunde,

unsere Produkte unterliegen einer strengen Qualitätskontrolle. Sollte ein Gerät dennoch nicht einwandfrei funktionieren, bedauern wir dies sehr und bitten Sie, sich an unseren Servicedienst unter der unten angegebenen Adresse zu wenden. Gerne stehen wir Ihnen auch telefonisch über die Servicenummer zur Verfügung. Die nachfolgenden Hinweise sollen Ihnen für eine problemlose Bearbeitung und Regulierung im Schadensfall dienen.

Für die Geltendmachung von Garantieansprüchen - innerhalb Deutschland - gilt folgendes:

1. Diese Garantiebedingungen regeln unsere zusätzlichen Hersteller-Garantieleistungen für Käufer (private Endverbraucher) von Neugeräten. Die gesetzlichen Gewährleistungsansprüche werden von dieser Garantie nicht berührt. Für diese ist der Händler zuständig, bei dem Sie das Produkt erworben haben.

2. Die **Garantieleistung** erstreckt sich ausschließlich auf Mängel an einem von Ihnen erworbenen neuen Gerät, die auf einem Material- oder Herstellungsfehler beruhen und ist - nach unserer Wahl - auf die unentgeltliche Reparatur solcher Mängel oder den Austausch des Gerätes beschränkt (ggf. auch Austausch mit einem Nachfolgemodell). Ersetzte Geräte oder Teile gehen in unser Eigentum über. Bitte beachten Sie, dass unsere Geräte bestimmungsgemäß nicht für den gewerblichen, handwerklichen oder beruflichen Einsatz konstruiert wurden. Ein Garantiefall kommt daher nicht zustande, wenn das Gerät innerhalb der Garantiezeit in Gewerbe-, Handwerks- oder Industriebetrieben verwendet wurde oder einer gleichzusetzenden Beanspruchung ausgesetzt war.

3. Von unseren Garantieleistungen ausgenommen sind:

- Schäden am Gerät, die durch Nichtbeachtung der Montageanleitung, nicht fachgerechte Installation, Nichtbeachtung der Bedienungsanleitung (z.B. Anschluss an eine falsche Netzspannung oder Stromart) bzw. der Wartungs- und Sicherheitsbestimmungen oder durch Einsatz des Geräts unter ungeeigneten Umweltbedingungen sowie durch mangelnde Pflege und Wartung entstanden sind.
 - Schäden am Gerät, die durch missbräuchliche oder unsachgemäße Anwendungen (wie z.B. Überlastung des Gerätes oder Verwendung von nicht zugelassenen Werkzeugen bzw. Zubehör), Eindringen von Fremdkörpern in das Gerät (wie z.B. Sand, Steine oder Staub), Transportschäden, Gewaltanwendung oder Fremdeinwirkungen (wie z. B. Schäden durch Herunterfallen) entstanden sind.
 - Schäden am Gerät oder an Teilen des Geräts, die auf einen bestimmungsgemäßen, üblichen (betriebsbedingten) oder sonstigen natürlichen Verschleiß zurückzuführen sind sowie Schäden und/oder Abnutzung von Verschleißteilen.
 - Mängel am Gerät, die durch Verwendung von Zubehör-, Ergänzungs- oder Ersatzteilen verursacht wurden, die keine Originalteile sind oder nicht bestimmungsgemäß verwendet werden.
 - Geräte, an denen Veränderungen oder Modifikationen vorgenommen wurden.
 - Geringfügige Abweichungen von der Soll-Beschaffenheit, die für Wert und Gebrauchstauglichkeit des Geräts unerheblich sind.
 - Geräte an denen eigenmächtig Reparaturen oder Reparaturen, insbesondere durch einen nicht autorisierten Dritten, vorgenommen wurden.
 - Wenn die Kennzeichnung am Gerät bzw. die Identifikationsinformationen des Produktes (Maschinenaufkleber) fehlen oder unlesbar sind.
 - Geräte die eine starke Verschmutzung aufweisen und daher vom Servicepersonal abgelehnt werden.
- Schadensersatzansprüche sowie Folgeschäden sind von dieser Garantieleistung generell ausgeschlossen.

4. Die **Garantiezeit** beträgt regulär **24 Monate*** (12 Monate bei Batterien / Akkus) und beginnt mit dem Kaufdatum des Gerätes. Maßgeblich ist das Datum auf dem Original-Kaufbeleg. Garantieansprüche müssen jeweils nach Kenntniserlangung unverzüglich erhoben werden. Die Geltendmachung von Garantieansprüchen nach Ablauf der Garantiezeit ist ausgeschlossen. Die Reparatur oder der Austausch des Gerätes führt weder zu einer Verlängerung der Garantiezeit noch wird eine neue Garantiezeit durch diese Leistung für das Gerät oder für etwaige eingebaute Ersatzteile in Gang gesetzt. Dies gilt auch bei Einsatz eines Vor-Ort-Services. Das betroffene Gerät ist in gesäubertem Zustand zusammen mit einer Kopie des Kaufbelegs, - hierin enthalten die Angaben zum Kaufdatum und der Produktbezeichnung - der Kundendienststelle vorzulegen bzw. einzusenden. Wird ein Gerät unvollständig, ohne den kompletten Lieferumfang eingeschendet, wird das fehlende Zubehör wertmäßig in Anrechnung / Abzug gebracht, falls das Gerät ausgetauscht wird oder eine Rückerstattung erfolgt. Teilweise oder komplett zerlegte Geräte können nicht als Garantiefall akzeptiert werden. Bei nicht berechtigter Reklamation bzw. außerhalb der Garantiezeit trägt der Käufer generell die Transportkosten und das Transportrisiko. **Einen Garantiefall melden Sie bitte vorab bei der Servicestelle (s.u.) an.** In der Regel wird vereinbart, dass das defekte Gerät mit einer kurzen Beschreibung der Störung per Abhol-Service (nur in Deutschland) oder - im Reparaturfall außerhalb des Garantiezeitraums - ausreichend frankiert, unter Beachtung der entsprechenden Verpackungs- und Versandrichtlinien, an die unten angegebene Serviceadresse eingeschendet wird. **Beachten Sie bitte, dass Ihr Gerät (modellabhängig) bei Rücklieferung, aus Sicherheitsgründen - frei von allen Betriebsstoffen ist.** Das an unser Service-Center eingeschickte Produkt, muss so verpackt sein, dass Beschädigungen am Reklamationsgerät auf dem Transportweg vermieden werden. Nach erfolgter Reparatur / Austausch senden wir das Gerät frei an Sie zurück. Können Produkte nicht repariert oder ausgetauscht werden, kann nach unserem eigenen freien Ermessen ein Geldbetrag bis zur Höhe des Kaufpreises des mangelhaften Produkts erstattet werden, wobei ein Abzug aufgrund von Abnutzung und Verschleiß berücksichtigt wird. Diese Garantieleistungen gelten nur zugunsten des privaten Erstkäufers und sind nicht abtret- oder übertragbar.

5. Für die Geltendmachung Ihres Garantieanspruches **kontaktieren Sie bitte unser Service-Center.**

Bitte verwenden Sie vorzugsweise unser Formular auf unserer

Homepage: <https://www.scheppach.com/de/service>

Bitte senden Sie uns keine Geräte ohne vorherige Kontaktaufnahme und Anmeldung bei unserem Service-Center.

Für die Inanspruchnahme dieser Garantieversprechen ist der Erstkontakt mit unserem Service-Center zwingende Voraussetzung.

6. **Bearbeitungszeit** - Im Regelfall erledigen wir Reklamationsendungen innerhalb 14 Tagen nach Eingang in unserem Service-Center.

Sollte in Ausnahmefällen die genannte Bearbeitungszeit überschritten werden, so informieren wir Sie rechtzeitig.

7. **Verschleißteile** - Verschleißteile sind: a) mitgelieferte, an- und/oder eingebaute Batterien / Akkus sowie b) alle modellabhängigen Verschleißteile (siehe Bedienungsanleitung). Von der Garantieleistung ausgeschlossen sind tief entladene bzw. an Gehäuse und oder Batteriepolen beschädigte Batterien / Akkus.

8. **Kostenvorschlag** - Von der Garantieleistung nicht oder nicht mehr erfasste Geräte reparieren wir gegen Berechnung. Auf Nachfrage bei unserem Service-Center können Sie die defekten Geräte für einen Kostenvorschlag einsenden und ggf. dem Service-Center schriftlich (per Post, eMail) die Reparaturfreigabe erteilen. Ohne Reparaturfreigabe erfolgt keine weitere Bearbeitung.

9. **Andere Ansprüche**, als die oben genannten, können nicht geltend gemacht werden.

Die **Garantiebedingungen** gelten nur in der jeweils aktuellen Fassung zum Zeitpunkt der Reklamation und können ggf. unserer Homepage (www.scheppach.com) entnommen werden.

Bei Übersetzungen ist stets die deutsche Fassung maßgeblich.

Scheppach GmbH · Günzburger Str. 69 · 89335 Ichenhausen (Deutschland) · www.scheppach.com

Telefon: +800 4002 4002 (Service-Hotline/Freecall Rufnummer dt. Festnetz**) · Telefax +49 [0] 8223 4002 20 · E-Mail: service@scheppach.com

· Internet: <http://www.scheppach.com>

* Produktabhängig auch über 24 Monate; länderbezogen können erweiterte Garantieleistungen gelten

** Verbindungskosten: kostenlos aus dem deutschen Festnetz

Änderungen dieser Garantiebedingungen ohne Voranmeldung behalten wir uns jederzeit vor.



Ersatzteile
Zubehör



Reparatur



Kontakt



Dokumente

Explanation of the symbols on the device

Symbols are used in this manual to draw your attention to potential hazards. The safety symbols and the accompanying explanations must be fully understood. The warnings themselves will not rectify a hazard and cannot replace proper accident prevention measures.

| | |
|----------------------------|---|
| | <p>Read the operating and safety instructions before start-up and follow them!</p> |
| | <p>Wear hearing protection.</p> |
| | <p>If dust builds up, wear respiratory protection</p> |
| | <p>Wear eye protection.</p> |
| | <p>Wear protective gloves.</p> |
| | <p>Protection class II (double insulation)</p> |
| <p>⚠ ATTENTION!</p> | <p>We have marked points in these operating instructions that impact your safety with this symbol</p> |

Table of contents:

Page:

| | | |
|-----|-------------------------------------|-----|
| 1. | Introduction | 21 |
| 2. | Device description (Fig. A, B)..... | 21 |
| 3. | Scope of delivery | 21 |
| 4. | Proper use | 22 |
| 5. | Safety information..... | 22 |
| 6. | Technical data..... | 25 |
| 7. | Before commissioning | 26 |
| 8. | Assembly | 26 |
| 9. | Commissioning | 26 |
| 10. | Transport..... | 28 |
| 11. | Maintenance and cleaning | 28 |
| 12. | Storage | 28 |
| 13. | Electrical connection | 28 |
| 14. | Disposal and recycling..... | 29 |
| 15. | Troubleshooting | 30 |
| 16. | Declaration of conformity | 243 |

1. Introduction

Manufacturer:

Scheppach GmbH
Günzburger Straße 69
D-89335 Ichenhausen

Dear customer,

We hope your new tool brings you much enjoyment and success.

Note:

In accordance with the applicable product liability laws, the manufacturer of this device assumes no liability for damage to the device or caused by the device arising from:

- Improper handling,
- Failure to comply with the operating instructions.
- Repairs carried out by third parties, unauthorised specialists.
- Installing and replacing non-original spare parts,
- Application other than specified,
- Failure of the electrical system in the event of the electrical regulations and VDE provisions 0100, DIN 13 / VDE0113 not being observed.

Please consider:

Read through the complete text in the operating manual before installing and commissioning the device.

The operating manual is intended to help the user to become familiar with the machine and take advantage of its application possibilities in accordance with the recommendations.

The operating manual includes important instructions for safe, proper and economic operation of the device, for avoiding danger, for minimising repair costs and downtimes, and for increasing the reliability and extending the service life of the device.

In addition to the safety instructions in this operating manual, you must also observe the regulations applicable to the operation of the device in your country.

Keep the operating manual package with the machine at all times and store it in a plastic cover to protect it from dirt and moisture. They must be read and carefully observed by all operating personnel before starting the work.

The device may only be used by personnel who have been trained to use it and who have been instructed with respect to the associated hazards. The required minimum age must be observed.

In addition to the safety instructions in this operating manual and the separate regulations of your country, the generally recognised technical rules relating to the operation of such machines must also be observed.

We accept no liability for accidents or damage that occur due to a failure to observe this manual and the safety instructions.

2. Device description (Fig. A, B)

1. Front handle
2. Extraction port
3. Sealing cap
4. Setting wheel for speed preselection
5. Rear handle
6. On/Off switch
7. Switch lock
8. Brushing roller
9. Cover
10. Fixing screw
11. Shaft interlock
12. Hexagon socket screw
13. Allen key
14. Phillips screw
15. Feather key
16. Washer
17. Flat washer
18. Clamping screw
19. washer

3. Scope of delivery

- 1x Universal sanding and grinding tool
- 1x front handle
- 1x brushing roller brass wire (pre-assembled)
- 1x Abrasive strip brush
- 1x Nylon brush
- 2x hexagon socket screw
- 1x Allen key
- 4x Phillips screw
- 2x Feather key
- 1x Washer
- 1x Flat washer
- 1x Clamping screw
- 1x washer
- 1x operating manual

4. Proper use

With the appropriate accessories for the respective application, the machine can be used to process metal, plastic and wood surfaces, i.e. grinding, deburring, smoothing, structuring, matting, satin-finishing and polishing. The applications range from coarse sanding to fine sanding and high gloss polishing.

The machine may only be used in the intended manner. Any use beyond this is improper. The user/operator, not the manufacturer, is responsible for damages or injuries of any type resulting from this.

Please observe that our equipment was not designed with the intention of use for commercial or industrial purposes. We assume no guarantee if the equipment is used in commercial or industrial applications, or for equivalent work.

5. Safety information

General power tool safety warnings

⚠ WARNING: Read all safety warnings, instructions, illustrations and specifications provided with this electric tool. Failure to follow all instructions listed below may result in electric shock, fire and/or serious injury.

Save all warnings and instructions for future reference.

The term "power tool" in the warnings refers to your mains-operated (corded) power tool or battery-operated (cordless) power tool.

1. Work area safety

- a) **Keep work area clean and well lit.** Cluttered or dark areas invite accidents.
- b) **Do not operate power tools in explosive atmospheres, such as in the presence of flammable liquids, gases or dust.** Power tools create sparks which may ignite the dust or fumes.
- c) **Keep children and bystanders away while operating a power tool.** Distractions can cause you to lose control.

2. Electrical safety

- a) **Power tool plugs must match the outlet. Never modify the plug in any way. Do not use any adapter plugs with earthed (grounded) power tools.** Unmodified plugs and matching outlets will reduce risk of electric shock.

- b) **Avoid body contact with earthed or grounded surfaces, such as pipes, radiators, ranges and refrigerators.** There is an increased risk of electric shock if your body is earthed or grounded.
- c) **Do not expose power tools to rain or wet conditions.** Water entering a power tool will increase the risk of electric shock.
- d) **Do not abuse the cord. Never use the cord for carrying, pulling or unplugging the power tool. Keep cord away from heat, oil, sharp edges or moving parts.** Damaged or entangled cords increase the risk of electric shock.
- e) **When operating a power tool outdoors, use an extension cord suitable for outdoor use.** Use of a cord suitable for outdoor use reduces the risk of electric shock.
- f) **If operating a power tool in a damp location is unavoidable, use a residual current device (RCD) protected supply.** Use of an RCD reduces the risk of electric shock.

3. Personal safety

- a) **Stay alert, watch what you are doing and use common sense when operating a power tool. Do not use a power tool while you are tired or under the influence of drugs, alcohol or medication.** A moment of inattention while operating power tools may result in serious personal injury.
- b) **Use personal protective equipment. Always wear eye protection.** Protective equipment such as a dust mask, non-skid safety shoes, hard hat or hearing protection used for appropriate conditions will reduce personal injuries.
- c) **Prevent unintentional starting. Ensure the switch is in the off-position before connecting to power source and/or battery pack, picking up or carrying the tool.** Carrying power tools with your finger on the switch or energising power tools that have the switch on invites accidents.
- d) **Remove any adjusting key or wrench before turning the power tool on.** A wrench or a key left attached to a rotating part of the power tool may result in personal injury.
- e) **Do not overreach. Keep proper footing and balance at all times.** This enables better control of the power tool in unexpected situations.
- f) **Dress properly. Do not wear loose clothing or jewellery. Keep your hair and clothing away from moving parts.** Loose clothes, jewellery or long hair can be caught in moving parts.

g) If devices are provided for the connection of dust extraction and collection facilities, ensure these are connected and properly used. Use of dust collection can reduce dust-related hazards.

h) Do not let familiarity gained from frequent use of tools allow you to become complacent and ignore tool safety principles. A careless action can cause severe injury within a fraction of a second.

4. Power tool use and care

a) Do not force the power tool. Use the correct power tool for your application. The correct power tool will do the job better and safer at the rate for which it was designed.

b) Do not use the power tool if the switch does not turn it on and off. Any power tool that cannot be controlled with the switch is dangerous and must be repaired.

c) Disconnect the plug from the power source and/or remove the battery pack, if detachable, from the power tool before making any adjustments, changing accessories, or storing power tools. Such preventive safety measures reduce the risk of starting the power tool accidentally.

d) Store idle power tools out of the reach of children and do not allow persons unfamiliar with the power tool or these instructions to operate the power tool. Power tools are dangerous in the hands of untrained users.

e) Maintain power tools and accessories. Check for misalignment or binding of moving parts, breakage of parts and any other condition that may affect the power tool's operation. If damaged, have the power tool repaired before use. Many accidents are caused by poorly maintained power tools.

f) Keep cutting tools sharp and clean. Properly maintained cutting tools with sharp cutting edges are less likely to bind and are easier to control.

g) Use the power tool, accessories and tool bits etc. in accordance with these instructions, taking into account the working conditions and the work to be performed. Use of the power tool for operations different from those intended could result in a hazardous situation.

h) Keep handles and grasping surfaces dry, clean and free from oil and grease. Slippery handles and grasping surfaces do not allow for safe handling and control of the tool in unexpected situations.

5. Service

a.) Have your power tool serviced by a qualified repair person using only identical replacement parts. This will ensure that the safety of the power tool is maintained.

Safety instructions for all applications

Common safety instructions for grinding, working with wire brushes, polishing:

a) This electric tool is to be used as a grinder, wire brush, polishing. Read all safety warnings, instructions, illustrations and data that are received with the device. Failure to observe all the following instructions may result in electric shock, fire and / or serious injury.

b) This electric tool is not suitable for hole cutting and cut-off grinding. Operations for which the power tool was not designed may create a hazard and cause personal injury.

c) Do not use a tool attachment that has not been specifically envisaged and recommended by the manufacturer for this electric tool. Just because the accessory can be attached to your power tool, it does not assure safe operation.

d) The rated speed of the accessory must be at least equal to the maximum speed marked on the power tool. Tool attachment that rotate faster than permitted can break and fly off at high speed.

e) The outside diameter and the thickness of your accessory must be within the capacity rating of your power tool. Incorrectly sized accessories cannot be adequately guarded or controlled.

f) Insert tools with threaded inserts must fit exactly on the thread of the grinding spindle. For insert tools that are mounted by means of a flange, the hole diameter of the insert tool must match the mounting diameter of the flange. Insert tools which are not precisely attached to the electric tool rotate unevenly, vibrate very strongly and can cause a loss of control.

- g) **Do not use a damaged accessory. Before each use inspect the accessory such as abrasive wheels for chips and cracks, backing pad for cracks, tear or excess wear, wire brush for loose or cracked wires. If power tool or accessory is dropped, inspect for damage or install an undamaged accessory. After inspecting and installing an accessory, position yourself and bystanders away from the plane of the rotating accessory and run the power tool at maximum no-load speed for one minute. Damaged tool attachments normally break during this test period.**
- h) **Wear personal protective equipment. Depending on application, use face shield, safety goggles or safety glasses. Where appropriate, wear a dust mask, hearing protection, protective gloves or a special apron that will keep small grinding and material particles away from you.** The eye protection must be capable of stopping flying debris generated by various operations. Dust or breathing masks must filter the dust generated during use. Prolonged exposure to high intensity noise may cause hearing loss.
- i) **Keep bystanders a safe distance away from work area. Anyone entering the work area must wear personal protective equipment.** Fragments of workpiece or of a broken accessory may fly away and cause injury beyond immediate area of operation.
- j) **When performing work during which the insert tool can meet with concealed power lines or its own mains cable, only hold the electric tool by the insulated gripping surfaces.** Contact with a live power line can also electrify metal device parts and lead to an electric shock.
- k) **Position the cord clear of the spinning accessory.** If you lose control, the cord may be cut or snagged and your hand or arm may be pulled into the spinning accessory.
- l) **Never lay the power tool down until the accessory has come to a complete stop.** The spinning accessory may grab the surface and pull the power tool out of your control.
- m) **Do not run the power tool while carrying it at your side.** Accidental contact with the spinning accessory could snag your clothing, pulling the accessory into your body.

- n) **Regularly clean the power tool's air vents.** The motor's fan will draw the dust inside the housing and excessive accumulation of powdered metal may cause electrical hazards.
- o) **Do not operate the power tool near flammable materials.** Sparks could ignite these materials.
- p) **Do not use accessories that require liquid coolants.** Using water or other liquid coolants may result in electrocution or shock.

Further safety instructions for all applications

Kick-back and corresponding safety instructions

Kick-back is the sudden reaction resulting from a caught or jammed rotating insert tool, such as a grinding disc, grinding wheel, wire brush, etc. catching or jamming results in the rotating insert tool stopping abruptly. As a result, an uncontrolled electric tool is accelerated against the direction of rotation of the tool attachment at the blocking point.

For example, if an abrasive wheel is snagged or pinched by the workpiece, the edge of the wheel that is entering into the pinch point can dig into the surface of the material causing the wheel to climb out or kick out. The wheel may either jump toward or away from the operator, depending on direction of the wheel's movement at the point of pinching. Abrasive wheels may also break under these conditions.

Kick-back is the result of incorrect use of the electric tool and/or deficient working conditions. It can be prevented by suitable precautionary measures, as described in the following.

- a) **Maintain a firm grip on the power tool and position your body and arm to allow you to resist kickback forces. Always use auxiliary handle, if provided, for maximum control over kickback or torque reaction during start-up.** The operator can control torque reactions or kickback forces, if proper precautions are taken.
- b) **Never place your hand near the rotating accessory.** Accessory may kickback over your hand.
- c) **Avoid the area with your body where the electric tool will be moved in the event of a kickback.** Kickback will propel the tool in direction opposite to the wheel's movement at the point of snagging.

- d) **Be particularly careful when working in the area of the corners, sharp edges etc. Prevent insert tools from bouncing against the workpiece and getting caught.** The rotating tool attachment tends to jam at corners, sharp edges or when it gets caught. This causes a loss of control or kick-back.
- e) **Do not use the chainsaw blade to cut wood, a segmented diamond cutting wheel with a segment gap over 10 mm or a toothed saw blade.** Such insert tools frequently cause kick-back and loss of control.

Special safety instructions for polishing:

- a) **Do not allow any loose parts of the polishing cover, especially fastening string. Stow or shorten the fastening string.** Loose, rotating fastening cords can catch your fingers or get caught in the workpiece.

Special safety instructions for working with wire brushes:

- a) **Note that the wire brush loses pieces of wire even during normal use. Do not overtax the wires by applying too much contact pressure.** Pieces of wire that fly off can easily penetrate thin clothing and/or the skin.
- b) **If a protective cover is recommended, prevent the protective cover and wire brushes from touching.** Disc and cup brushes can increase their diameter due to contact pressure and centrifugal forces.

Residual risks

The electric tool has been built according to state-of-the-art and the recognised technical safety rules. However, individual residual risks can arise during operation.

- Health hazard due to electrical power, with the use of improper electrical connection cables.
- Furthermore, despite all precautions having been met, some non-obvious residual risks may still remain.
- Residual risks can be minimised if the “Important information” and the “Proper use” are observed along with the whole of the operating instructions.
- Avoid accidental starting of the machine: the start button may not be pressed when inserting the plug in an outlet.
- Keep your hands away from the work area, when the machine is in operation.

- Before performing setting or maintenance work, release the start button and pull out the power plug.

⚠ WARNING

This electric tool generates an electromagnetic field during operation. This field can impair active or passive medical implants under certain conditions. In order to prevent the risk of serious or deadly injuries, we recommend that persons with medical implants consult with their physician and the manufacturer of the medical implant prior to operating the electric tool.

6. Technical data

| | |
|-----------------------------|----------------------------|
| Rated voltage | 220 - 240 V~ / 50/60 Hz |
| Rated input | 1300 W |
| Protection class | II |
| Idle speed n_0 | 900-3200 min ⁻¹ |
| Tool attachment \emptyset | \emptyset 120 x 100 mm |
| Suction connection | \emptyset 35 mm |
| Weight | 5,6 kg |
| Dimensions L x W x H | 460 x 205 x 140 mm |

Technical changes reserved!

Noise/vibration information

⚠ WARNING!

Working without hearing protection or protective clothing can result in damage to health.

- Wear hearing protection and appropriate protective clothing when working.

Measured as per EN 62841-2-3 & EN 62841-1. The noise at the work place can exceed 85 dB. In this case, protective measures for the user are required (wear suitable hearing protection).

| | |
|-------------------------------|--------|
| Sound power level L_{WA} | 109 dB |
| Sound pressure level L_{pA} | 98 dB |
| Uncertainty $K_{wa/pA}$ | 3 dB |

The above mentioned values are device emissions values and therefore do not necessarily represent safe work place values. The correlation between emission and exposure levels cannot reliably lead to a derivation of whether additional precautionary measures are necessary or not.

Factors that could influence the respective emissions level present at the work place include the specification of the working area and the environment, the duration of exposure, other noise sources and more.

Also pay attention to any possible deviations in the national regulations for the reliable work place values. However, the above mentioned information makes it possible for the user to make a better assessment of the dangers and risks.

Vibration emissions value a^h (vector sum, three directions) and uncertainty K determined per EN 62841-2-3 & EN 62841-1:

Vibration emission value (3-axle)

Typical weighed vibration a_h = 7,85 m/s²,

Uncertainty K = 1.5 m/s²

7. Before commissioning

- Open the packaging and carefully remove the device.
- Remove the packaging material, as well as the packaging and transport safety devices (if present).
- Check whether the scope of delivery is complete.
- Check the device and accessory parts for transport damage.
- If possible, keep the packaging until the expiry of the warranty period.

⚠ ATTENTION

The device and the packaging are not children's toys! Do not let children play with plastic bags, films or small parts! There is a danger of choking or suffocating!

- The brushing roller must be able to run freely.
- Before pressing the on/off switch, make sure that the brushing roller is correctly fitted and that moving parts run smoothly.
- Before connecting the machine, make certain that the data on the type plate matches with the mains power data.

Connection to the mains

Check whether the network to which you connect the machine is properly earthed according to the valid standards and whether the outlet is in good condition.

8. Assembly

⚠ WARNING! Electric shock

Unplug the mains plug from the socket before carrying out any work on the machine!

Installing the cover and front handle (Fig. C)

1. Align the holes in the cover (9) with the holes on the device and bolt them together with the Phillips-head screwdriver (14). Use the Allen key (13) for this.
2. Push the front handle (1) onto the screw-on points on the unit and secure it with the washer (19) and the Allen screws (12). Use the Allen key (13) for this purpose.

Fitting/replacing the brushing roller (Fig. A + C)

1. Loosen the fixing screw (10) and fold the cover (A) to the side.
2. Push the brushing roller (8) onto the motor shaft (B). Depending on whether the brushing roller (8) has feather key grooves, make sure that the feather keys (15) are in the grooves of the motor shaft (B) and the washer (16) is mounted.
3. Secure the brushing roller (8) by actuating the shaft lock (11) and tightening the clamping screw (18) with the washer (17).
4. Close the cover (A) and secure it with the fixing screw (10).
5. Disassembly takes place in reverse order.

9. Commissioning

⚠ Attention!

Always make sure the device is fully assembled before commissioning!

Selection of the brushing roller

Depending on the application and the material to be processed, different brushing rollers are available (not necessarily included in the scope of delivery):

Cotton brush (Art. No. 7903800712)

Machining type: Polishing

Suitable for: Marble, lacquered and unlacquered metals

Synthetic fibre brush (Art. No. 7903800713)

Machining type: Preparing and polishing surfaces

Suitable for: Flat and level metal surfaces

Plastic fibre brush (Art. No. 7903800714)

Machining type: Clean

Suitable for: Flat and irregular wood, stone, metal surfaces, as well as tiles and joints

Nylon brush (Art. No. 7903800715)

Machining type: Clean

Suitable for: Flat and irregular wood, stone, metal surfaces, as well as for degreasing and scrubbing

Abrasive strip brush (Art. No. 7903800716)

Machining type: Grinding

Suitable for: Flat and irregular wood surfaces

Abrasive slatted brush (Art. No. 7903800717)

Machining type: Grinding

Suitable for: Flat wooden surfaces

Brass wire brush (Art. No. 7903800718)

Machining type: Grinding, deburring, stripping

Suitable for: Wood, stone, metal

Metal wire brush (Art. No. 7903800719)

Machining type: Grinding, stripping

Suitable for: Wood, stone, metal

Silicon carbide brush (Art. No. 7903800720)

Machining type: Grinding, stripping

Suitable for: Rusted metal surfaces

Twisted metal wire brush (Art. No. 7903800721)

Machining type: Grinding, stripping

Suitable for: Heavy grinding and stripping of flat stone and metal surfaces

Only use manufacturer's recommended original brushing rollers.

Brushing rollers can be obtained from your dealer.

Replace or mount the brushing roller as described in the Maintenance and cleaning chapter.

Switching on/off (fig. A)

⚠ **ATTENTION!** Always guide the device with both hands.

⚠ **ATTENTION!** First, switch the device on and wait until the brushing roller (8) has reach maximum speed before starting work on the workpiece.

1. Always hold the device with one hand on the front handle (1) and the other on the rear handle (5).

2. Switching on: Push the switch lock (7) forwards and press the on/off switch (6).
3. Switching off: Release the on/off switch (6) and wait until the brushing roller (8) comes to a full stand still before putting the device down.

Setting the speed (fig. A)

1. Use a speed adapted to the application in order to prevent damage to the material.
2. Select the desired speed for the speed preselection (4) using the setting wheel.
3. The required speed is dependent on the material and the working conditions and can be determined with a practical trial.

Connection to an external dust extraction system (fig. A)

⚠ **ATTENTION!** An external dust extraction system must not be connected when carrying out work that generates sparks.

The dust extraction system must be suitable for the material to be processed.

Use a special extraction device to extract dusts that are particularly harmful to health or carcinogenic.

1. Remove the sealing cap (3) from the suction port (2).
2. Connect a suitable dust extraction to the suction port (2).

General working notes

- The work result and the surface quality are essentially determined by the choice of brushing roller and by the preselected speed.
- Work with the contact pressure as low as possible in order to increase the service life of the brushing roller. Excessively increasing the contact pressure does not lead to a higher removal/cleaning rate, but to greater wear of the device and the brushing roller.
- Work with moderate feed and carry out the working process parallel and overlapping to the grinding path.
- Use only original accessories from the manufacturer.
- Only perfect brushing rollers provide good work results and protect the device.
- Make sure that the workpiece is always clamped and secured in order to prevent ejection.

10. Transport

Always switch off the power tool before transport and disconnect it from the power supply.

To transport the power tool, lift it by the centre struts.

Protect the electrical tool from impacts, shocks and severe vibrations, e.g. during vehicular transport.

Secure the power tool against toppling and slipping.

11. Maintenance and cleaning

⚠ WARNING!

Pull out the mains plug before carrying out any adjustments, maintenance or repair work!

General maintenance tasks

- Always keep the cooling air openings in the housing clean and clear for air circulation.
- Rub the device clean with a clean cloth or blow it off with compressed air at low pressure.
- We recommend that you clean the device directly after every use.
- Clean the device at regular intervals using a damp cloth and a little soft soap. Do not use any cleaning products or solvents; they could attack the plastic parts of the device. Make sure that no water can penetrate the device interior.
- There are no parts which can be repaired by the user within the device. Never try to repair the device yourself. Always contact a qualified specialist.

Replacing the connection cable

If the mains connection cable of the plunge saw is damaged, it must be replaced by the manufacturer, their service department or a similarly qualified person to avoid dangers.

Service information

With this product, it is necessary to note that the following parts are subject to natural or usage-related wear, or that the following parts are required as consumables.

Wearing parts*: Carbon brushes, brushing roller

* may not be included in the scope of supply!

Spare parts and accessories can be obtained from our service centre. To do this, scan the QR code on the cover page.

12. Storage

Store the device and its accessories in a dark, dry and frost-free place that is inaccessible to children. The optimum storage temperature lies between 5 and 30 °C.

Store the power tool in its original packaging.

Cover the electric tool to protect it from dust or moisture.

Store the operating manual with the power tool.

13. Electrical connection

The electrical motor installed is connected and ready for operation. The connection complies with the applicable VDE and DIN provisions. The customer's mains connection as well as the extension cable used must also comply with these regulations.

Important information

In the event of overloading, the motor will switch itself off. After a cool-down period (time varies) the motor can be switched back on again.

Damaged electrical connection cable

The insulation on electrical connection cables is often damaged.

This may have the following causes:

- Pressure points, where connection cables are passed through windows or doors.
- Kinks where the connection cable has been improperly fastened or routed.
- Places where the connection cables have been cut due to being driven over.
- Insulation damage due to being ripped out of the wall outlet.
- Cracks due to the insulation ageing.

Such damaged electrical connection cables must not be used and are life-threatening due to the insulation damage.

Check the electrical connection cables for damage regularly. Ensure that the connection cables are disconnected from electrical power when checking for damage.

Electrical connection cables must comply with the applicable VDE and DIN provisions. Only use connection cables with designation H05VV-F.

The printing of the type designation on the connection cable is mandatory.

AC motor

- The mains voltage must be 230 V~
- Extension cables up to 25 m long must have a cross-section of 1.5 square millimetres.

Connections and repair work on the electrical equipment may only be carried out by electricians.

Connection type Y

If the mains connection cable of this device is damaged, it must be replaced by the manufacturer, their service department or a similarly qualified person to avoid dangers.

Please provide the following information in the event of any enquiries:

- Type of current for the motor
- Data of machine type plate

14. Disposal and recycling

Notes for packaging



The packaging materials are recyclable. Please dispose of packaging in an environmentally friendly manner.

Notes on the electrical and electronic equipment act [ElektroG]



Waste electrical and electronic equipment does not belong in household waste, but must be collected and disposed of separately!

- Used batteries or rechargeable batteries that are not installed permanently in the old appliance must be removed non-destructively before disposal. Their disposal is regulated by the battery law.
- Owners or users of electrical and electronic devices are legally obliged to return them after use.
- The end user is responsible for deleting their personal data from the old device being disposed of!
- The symbol of the crossed-out dustbin means that waste electrical and electronic equipment must not be disposed of with household waste.
- Waste electrical and electronic equipment can be handed in free of charge at the following places:
 - Public disposal or collection points (e.g. municipal works yards)

- Points of sale of electrical appliances (stationary and online), provided that dealers are obliged to take them back or offer to do so voluntarily.
- Up to three waste electrical devices per type of device, with an edge length of no more than 25 centimetres, can be returned free of charge to the manufacturer without prior purchase of a new device from the manufacturer or taken to another authorised collection point in your vicinity.
- Further supplementary take-back conditions of the manufacturers and distributors can be obtained from the respective customer service.
- If the manufacturer delivers a new electrical appliance to a private household, the manufacturer can arrange for the free collection of the old electrical appliance upon request from the end user. Please contact the manufacturer's customer service for this.
- These statements only apply to devices installed and sold in the countries of the European Union and which are subject to the European Directive 2012/19/EU. In countries outside the European Union, different regulations may apply to the disposal of waste electrical and electronic equipment.

15. Troubleshooting

| Fault | Possible cause | Remedy |
|--|--|--|
| Motor does not work | Motor, cable or plug defective, fuses burnt | Arrange for inspection of the machine by a specialist. Never repair the motor yourself. Danger! Check fuses and replace if necessary |
| The engine runs slowly and does not reach the operating speed. | Voltage too low, coils damaged, capacitor burnt | Contact the utility provider to check the voltage. Arrange for inspection of the motor by a specialist. Arrange for replacement of the capacitor by a specialist |
| Motor makes excessive noise | Coils damaged, motor defective | Arrange for inspection of the motor by a specialist |
| The motor does not reach its full power. | Circuits in the network are overloaded (lamps, other motors, etc.) | Do not use any other equipment or motors on the same circuit |
| Motor overheats easily. | Overloading of the motor, insufficient cooling of the motor | Avoid overloading the motor, remove dust from the motor in order to ensure optimal cooling of the motor |

Explication des symboles sur l'appareil

L'utilisation de symboles dans ce manuel permet d'attirer votre attention sur les éventuels risques. Les symboles de sécurité et les explications qui les accompagnent doivent être parfaitement compris. Les avertissements en eux-même ne permettent pas d'éliminer les risques ni de remplacer les mesures adaptées pour la prévention des accidents.

| | |
|-----------------------------|---|
| | <p>Lire la notice d'utilisation et observer les consignes de sécurité avant de procéder à la mise en service !</p> |
| | <p>Portez une protection auditive.</p> |
| | <p>En cas de génération de poussières, porter une protection respiratoire</p> |
| | <p>Portez des lunettes de protection.</p> |
| | <p>Portez des gants de protection.</p> |
| | <p>Classe de protection II (double isolation)</p> |
| <p>⚠ ATTENTION !</p> | <p>Dans cette notice d'utilisation, nous avons placé les signes suivants à certains endroits en rapport avec votre sécurité</p> |

| Table des matières: | Page: |
|--|--------------|
| 1. Introduction | 33 |
| 2. Description de l'appareil (fig. A, B) | 33 |
| 3. Fournitures | 33 |
| 4. Utilisation conforme | 34 |
| 5. Consignes de sécurité | 34 |
| 6. Caractéristiques techniques | 38 |
| 7. Avant la mise en service | 39 |
| 8. Montage | 39 |
| 9. Mise en service | 39 |
| 10. Transport | 41 |
| 11. Maintenance et nettoyage | 41 |
| 12. Stockage | 41 |
| 13. Raccordement électrique | 41 |
| 14. Élimination et recyclage | 42 |
| 15. Dépannage | 43 |
| 16. Déclaration de conformité | 243 |

1. Introduction

Fabricant :

Schepbach GmbH
Günzburger Straße 69
D-89335 Ichenhausen

Cher client,

Nous espérons que votre nouvelle machine vous apportera satisfaction et de bons résultats.

Remarque :

Conformément à la loi en vigueur sur la responsabilité du fait des produits, le fabricant de cet appareil n'est pas responsable des dommages survenus ou générés sur l'appareil en cas de :

- Manipulation incorrecte,
- Inobservation de la notice d'utilisation
- Réparations effectuées par des tiers, des spécialistes non autorisés
- Montage et remplacement des pièces de rechange non originales
- Utilisation non conforme
- Pannes de l'installation électrique, en cas de non-respect des prescriptions électriques et des dispositions de la VDE 0100, DIN 57113 / VDE0113.

Nous vous recommandons :

Lisez l'ensemble du texte de la notice d'utilisation avant le montage et la mise en service.

La présente notice d'utilisation a pour objectif de vous familiariser avec votre appareil et d'en exploiter les possibilités d'emploi conforme.

La notice d'utilisation contient des remarques importantes sur la manière de travailler en toute sécurité, réglementairement et économiquement avec l'appareil et sur la façon d'éviter les dangers, d'économiser les coûts de réparation, de réduire les périodes d'arrêt et d'augmenter la fiabilité et la durée de vie de l'appareil. Outre les dispositions de sécurité figurant dans cette notice d'utilisation, vous devez absolument observer les prescriptions concernant le fonctionnement de l'appareil en vigueur dans votre pays.

Conservez la notice d'utilisation dans une pochette en plastique à l'abri de la poussière et de l'humidité près de l'appareil. Chaque opérateur doit l'avoir lue avant le début des travaux et doit la respecter minutieusement. Seules des personnes formées à l'utilisation de l'appareil et informées des dangers associés sont autorisées à travailler avec l'appareil. Respecter la limite d'âge minimum requis.

Outre les consignes de sécurité reprises dans la présente notice d'utilisation et les prescriptions particulières en vigueur dans votre pays, respecter également les règles techniques générales concernant l'utilisation des machines similaires.

Nous déclinons toute responsabilité concernant les accidents ou dommages qui surviendraient en raison d'un non-respect de cette notice et des consignes de sécurité.

2. Description de l'appareil (fig. A, B)

1. Poignée avant
2. Manchon d'aspiration
3. Capuchon de fermeture
4. Molette de réglage du régime
5. Poignée arrière
6. Interrupteur marche/arrêt
7. Verrouillage de commande
8. Brosse cylindrique
9. Couvercle
10. Vis de fixation
11. Verrouillage de l'arbre
12. Vis à six pans creux
13. Clé à six pans creux
14. Vis cruciforme
15. Clavette
16. Rondelle
17. Disque de serrage
18. Vis de serrage
19. Rondelle d'appui

3. Fournitures

- 1x ponceuse de rénovation universelle
- 1x poignée avant
- 1x brosse cylindrique en fils de laiton (prémontée)
- 1x Brosse en papier abrasif
- 1x Brosse en nylon
- 2x vis à six pans creux
- 1x clé à six pans creux
- 4x vis cruciforme
- 2x clavette
- 1x rondelle
- 1x disque de serrage
- 1x vis de serrage
- 1x Rondelle d'appui
- 1x mode d'emploi

4. Utilisation conforme

Équipée des accessoires adaptés à l'utilisation en question, cette machine permet de traiter des surfaces en métal, plastique et bois, notamment de poncer, d'ébavurer, de lisser, de structurer, de matifier, de satinier et de polir. Le domaine d'utilisation de cette machine va du ponçage grossier au ponçage fin en passant par le polissage miroir.

La machine doit être utilisée selon les dispositions correspondantes. Toute autre utilisation est considérée comme étant non conforme. Le fabricant décline toute responsabilité quant aux dommages ou blessures qui en résulteraient. Dans ce cas, l'utilisateur/opérateur est le seul responsable.

Veillez tenir compte du fait que nos appareils n'ont pas été conçus pour être utilisés dans le domaine professionnel, industriel ou artisanal. Nous ne n'accordons aucune garantie lorsque l'appareil est utilisé à des fins professionnelles, artisanales ou industrielles ou lors de toute utilisation de la même nature.

5. Consignes de sécurité

Consignes de sécurité générales pour les outils électriques

⚠ AVERTISSEMENT : lisez toutes les consignes de sécurité, les instructions, les illustrations et les caractéristiques techniques fournies avec cet outil électrique. Toute négligence dans le respect des instructions suivantes peut entraîner un choc électrique, un incendie et/ou des blessures graves.

Conserver à l'avenir toutes les consignes de sécurité et instructions.

Le terme d'« outil électrique » utilisé dans les consignes de sécurité désigne les outils électriques sur secteur (avec câble secteur) et les outils électriques sur batterie (sans câble secteur).

1. Sécurité au poste de travail

- a) **Faire en sorte que la zone de travail soit propre et bien éclairée.** Le désordre ou des zones de travail non éclairées peuvent entraîner des accidents.
- b) **Ne pas utiliser l'outil électrique dans un environnement propice aux explosions, où se trouvent des liquides, gaz ou poussières inflammables.** Les outils électriques génèrent des étincelles, susceptibles de mettre le feu à la poussière ou aux vapeurs.
- c) **Pendant l'utilisation de l'outil électrique, maintenir les enfants et tiers à bonne distance.** Toute déviation peut entraîner une perte de contrôle de l'outil électrique.

2. Sécurité électrique

- a) **Le connecteur de raccordement de l'outil électrique doit correspondre à la prise de courant. Ne modifier d'aucune manière le connecteur. N'utiliser aucun connecteur adaptateur avec des outils électriques mis à la terre.** Des connecteurs non modifiés et fiches adaptées réduisent le risque de choc électrique.
- b) **Éviter tout contact physique avec les surfaces mises à la terre, par exemple, tuyaux, chauffages, cuisinières et réfrigérateurs.** Si le corps est mis à la terre, le risque de choc électrique est plus important.
- c) **Mettre les outils électriques à l'abri de la pluie ou de l'humidité.** La pénétration d'eau dans un outil électrique augmente le risque de choc électrique.
- d) **Ne pas utiliser le câble de raccordement pour transporter ou suspendre l'outil électrique, ni pour débrancher le connecteur de la prise de courant. Maintenir le câble de raccordement à l'abri de la chaleur, de l'huile, des arêtes coupantes ou des pièces mobiles.** Des câbles de raccordement endommagés ou emmêlés augmentent le risque de choc électrique.
- e) **Si l'outil électrique est utilisé à l'extérieur, se servir d'une rallonge autorisée pour l'extérieur.** Le recours à une rallonge convenant à l'extérieur réduit le risque de choc électrique.
- f) **Si l'outil électrique doit impérativement être utilisé en milieu humide, utiliser un disjoncteur différentiel.** Le recours à un disjoncteur de protection à courant de fuite réduit le risque de choc électrique.

3. Sécurité des personnes

- a) **Se montrer attentif et faire attention à ses actes et procéder avec prudence lors du travail avec un outil électrique. Ne pas utiliser l'outil électrique en cas de fatigue ou si l'on est sous l'influence de drogues, de l'alcool ou de médicaments.** Tout moment d'inattention lors de l'utilisation de l'outil électrique peut conduire à des blessures extrêmement graves.
- b) **Toujours porter un équipement de protection individuelle et des lunettes de protection.** Quel que soit le type d'outil électrique et son mode d'utilisation, le port d'un équipement de protection individuelle, tel qu'un masque antipoussières, des chaussures de sécurité antidérapantes, un casque de protection ou une protection auditive réduit le risque de blessures.
- c) **Éviter toute mise en service involontaire. Veiller à ce que l'outil électrique soit arrêté avant de le brancher sur l'alimentation électrique et/ou la batterie, de le prendre ou de le porter.** Le fait de porter l'outil électrique avec le doigt sur l'interrupteur ou alors que l'outil électrique est activé et raccordé à l'alimentation électrique peut entraîner des accidents.
- d) **Avant d'activer l'outil électrique, retirer les outils de réglage ou clés de serrage.** Tout outil ou clé se trouvant dans une pièce rotative de l'outil électrique peut entraîner des blessures.
- e) **Éviter toute position du corps anormale. Veiller à adopter une position stable et à toujours maintenir son équilibre.** Ainsi, il est possible de mieux contrôler l'outil électrique en cas de situation inattendue.
- f) **Porter des vêtements adaptés. Ne pas porter de vêtements amples ou de bijoux. Maintenir les cheveux et vêtements à bonne distance des pièces mobiles.** Les vêtements amples, bijoux ou cheveux longs risquent d'être happés par les pièces mobiles.
- g) **Si des dispositifs d'aspiration et de collecte des poussières peuvent être montés, veiller à ce qu'ils soient raccordés et utilisés correctement.** Le recours à une aspiration des poussières peut réduire les risques liés à la poussière.

- h) **Ne pas se laisser aller à une fausse impression de sécurité et négliger de respecter les règles de sécurité applicables aux outils électriques, même une fois parfaitement familiarisé avec l'utilisation de cet outil électrique.** Toute manipulation négligente peut entraîner des blessures graves en quelques fractions de seconde.

4. Utilisation et manipulation de l'outil électrique

- a) **Ne pas surcharger l'outil électrique. Utiliser l'outil électrique qui convient au travail à réaliser.** L'outil électrique adapté fonctionne en effet de manière plus satisfaisante et plus sûre dans la plage de puissance indiquée.
- b) **Ne pas utiliser un outil électrique dont l'interrupteur est défectueux.** Un outil électrique qu'il est devenu impossible d'activer ou de désactiver représente un danger et doit être réparé.
- c) **Retirer le connecteur de la prise de courant et/ou retirer la batterie amovible avant d'entreprendre de régler l'appareil, de remplacer les pièces de l'outil d'insertion ou de déposer l'outil électrique.** Cette mesure de sécurité empêche le démarrage imprévu de l'outil électrique.
- d) **Conserver les outils électriques inutilisés hors de portée des enfants. L'outil électrique ne doit pas être utilisé par des personnes qui ne sont pas familières de ces outils ou qui n'ont pas lu ces instructions.** Les outils électriques représentent un danger s'ils sont utilisés par des personnes inexpérimentées.
- e) **Prendre soin des outils électriques et outils auxiliaires. Vérifier si les pièces mobiles fonctionnent parfaitement, ne sont pas bloquées ou si certaines pièces sont cassées ou si endommagées qu'elles nuisent au bon fonctionnement de l'outil électrique.** Faire réparer les pièces endommagées avant d'utiliser l'outil électrique. De nombreux accidents sont dus à des outils électriques mal entretenus.
- f) **Maintenir les outils de coupe aiguisés et propres.** Des outils de coupe bien entretenus, aux arêtes de coupe aiguisées, se coincent moins et sont plus faciles à guider.
- g) **Utiliser l'outil électrique, les accessoires, les outils d'insertion, etc. conformément à ces instructions. Tenir compte des conditions de travail et de l'activité à réaliser.** Toute utilisation des outils électriques dans des buts autres que ceux prévus peut entraîner des situations de danger.

h) Veiller à ce que les poignées et leurs surfaces de préhension soient sèches, propres et exemptes d'huile et de graisse. Des poignées et surfaces de préhension de poignées glissantes compromettent la sécurité d'utilisation et de contrôle de l'outil électrique dans les situations inattendues.

5. Entretien

a.) **Ne confier la réparation de l'outil électrique qu'à des spécialistes qualifiés et utiliser uniquement des pièces de rechange d'origine.** Ainsi, la sécurité de l'outil électrique est maintenue.

Consignes de sécurité pour toutes les applications
Consignes de sécurité communes au ponçage, aux travaux avec des brosses métalliques et au polissage :

- a) **Cet outil électrique a été conçu pour servir de ponceuse, brosse métallique et polisseuse. Lire toutes les consignes de sécurité, instructions, représentations et informations fournies avec l'appareil.** Tout non-respect des instructions suivantes entraîne des risques de choc électrique, d'incendie et/ou de graves blessures.
- b) **Cet outil électrique n'est pas adapté au perçage de trous ni au tronçonnage.** Toute utilisation de l'outil électrique pour réaliser des tâches pour lesquelles il n'a pas été prévu peut être dangereuse et causer des blessures.
- c) **Ne pas utiliser d'outil auxiliaire n'ayant pas été spécifiquement prévu et recommandé par le fabricant pour cet outil électrique.** Le fait de pouvoir fixer un accessoire sur l'outil électrique ne signifie pas qu'il puisse être utilisé en toute sécurité.
- d) **La vitesse de rotation autorisée de l'outil auxiliaire doit être au moins égale à celle indiquée sur l'outil électrique.** Un outil auxiliaire qui tourne plus vite que la vitesse autorisée risque de se casser et d'être projeté.
- e) **Le diamètre extérieur et l'épaisseur de l'outil auxiliaire doivent correspondre aux dimensions indiquées pour votre outil électrique.** Les outils auxiliaires dont les dimensions sont inadaptées ne peuvent pas être protégés ou contrôlés suffisamment.

f) **Les outils auxiliaires dotés d'une broche filetée doivent s'adapter précisément au filetage de la broche de meulage. Si des outils auxiliaires sont montés au moyen de brides, le diamètre du trou de l'outil doit correspondre au diamètre du logement de la bride.** Les outils auxiliaires qui ne sont pas parfaitement fixés sur l'outil électrique tournent de manière irrégulière, vibrent très fortement et peuvent entraîner une perte de contrôle.

g) **Ne jamais utiliser d'outils auxiliaires endommagés. Avant toute utilisation, contrôler les outils auxiliaires, tels que les meules, afin de repérer les éventuels éclats et fissures. Vérifier que les disques de meulage ne présentent ni fissures, ni signe d'usure, ni fatigue excessive. Contrôler enfin les brosses métalliques à la recherche de brins lâches ou cassés. En cas de chute de l'outil électrique ou de l'outil auxiliaire, vérifier qu'aucun dommage n'a eu lieu ou utiliser un outil intact. Une fois que l'outil auxiliaire contrôlé et mis en place, les personnes se trouvant à proximité et vous-même devez vous placer hors de portée de l'outil auxiliaire en rotation. Laisser l'appareil fonctionner pendant une minute à vitesse de rotation maximale.** Normalement, les outils auxiliaires qui ont été endommagés cèdent pendant cette période de test.

h) **Porter un équipement de protection individuelle. Selon le contexte, porter un masque intégral, une protection pour les yeux ou des lunettes de protection. Si cela se justifie, porter un masque anti-poussières, une protection anti-bruit, des gants de protection ou un tablier spécial qui protègent des petites particules de meulage et de matériau.** Protéger ses yeux des projections de corps étrangers qui peuvent survenir dans certains contextes. Des masques anti-poussières ou masques de protection des voies respiratoires filtreront les poussières générées lors de l'utilisation de l'appareil. Toute exposition prolongée à de forts niveaux sonores entraîne un risque de perte de l'audition.

i) **Si d'autres personnes sont présentes, veiller à ce qu'elles se trouvent à une distance de sécurité de la zone de travail. Toute personne pénétrant dans la zone de travail doit porter un équipement de protection individuelle.**

Les éclats de pièce usinée ou outils auxiliaires cassés peuvent être projetés et entraîner des blessures, y compris hors de la zone de travail immédiate.

- j) **Tenir l'outil électrique uniquement par les surfaces isolées de sa poignée pour réaliser une tâche pendant laquelle l'outil auxiliaire est susceptible d'entrer en contact avec des câbles électriques dissimulés ou la ligne de raccordement propre.** Le contact avec un câble conducteur peut également mettre les pièces métalliques de l'appareil sous tension et entraîner une décharge électrique.
- k) **Mettre le câble électrique à l'abri des outils auxiliaires en rotation.** En cas de perte de contrôle de l'appareil, le câble électrique peut être sectionné ou engagé, et il existe un risque de happement des mains ou du bras dans l'outil auxiliaire en rotation.
- l) **Ne jamais ranger l'outil électrique avant l'arrêt complet de l'outil auxiliaire.** L'outil auxiliaire en rotation peut entrer en contact avec la surface de rangement, ce qui peut entraîner une perte de contrôle de l'outil électrique.
- m) **Ne pas faire fonctionner l'outil électrique pendant son transport.** Tout contact inopiné peut entraîner un happement des vêtements et l'outil auxiliaire en rotation risque de s'enfoncer dans le corps.
- n) **Nettoyez régulièrement la fente d'aération de l'outil électrique.** Le ventilateur du moteur aspire de la poussière dans le boîtier et une accumulation excessive de poudre métallique représente un risque du point de vue électrique.
- o) **Ne pas utiliser l'outil électrique à proximité de matériaux inflammables.** Les étincelles pourraient embraser ces matériaux.
- p) **Ne jamais utiliser d'outil auxiliaire nécessitant de recourir à un liquide de refroidissement.** L'utilisation d'eau ou d'autres liquides de refroidissement peut entraîner un choc électrique.

Consignes de sécurité supplémentaires pour toutes les applications

Mouvement de recul et consignes de sécurité correspondantes

Le mouvement de recul désigne la réaction immédiate qui survient à la suite du blocage ou du coincement d'un outil auxiliaire en rotation, tel qu'une meule, un disque de meulage, une brosse métallique, etc. Il en résulte un arrêt soudain de l'outil auxiliaire en rotation.

L'outil électrique rendu ainsi incontrôlable accélère dans le sens opposé de l'outil auxiliaire à l'endroit où le blocage se produit.

Si une meule se coince ou se bloque dans la pièce usinée, son bord inséré dans la pièce risque d'être happé et ainsi de casser la meule ou d'entraîner un mouvement de recul. La meule se déplace alors vers l'opérateur ou dans la direction opposée selon le sens de rotation de la meule au niveau de l'endroit où le blocage a lieu. Les meules peuvent alors elles aussi se casser.

Un mouvement de recul résulte d'une mauvaise utilisation de l'outil électrique et/ou de mauvaises conditions de travail. Il peut être empêché par des mesures de prévention adaptées comme décrit ci-après.

- a) **Maintenir fermement l'outil électrique et placer son corps et ses bras dans une position leur permettant d'amortir la force du recul. Toujours utiliser la poignée supplémentaire, si disponible. Cela vous permettra de mieux contrôler les rebonds ou les réactions surprenantes qu'il pourrait y avoir lors du démarrage de votre outil électrique.** L'opérateur doit pouvoir maîtriser la force de recul et de réaction grâce à des mesures de précaution appropriées.
- b) **Ne jamais placer ses mains à proximité des outils auxiliaires en rotation.** En cas de mouvement de recul, l'outil auxiliaire risque de se déplacer au-dessus des mains.
- c) **Évitez de rester dans la zone où le mouvement de recul de l'outil électrique pourrait avoir lieu.** Les rebonds déplacent toujours l'outil dans la direction opposée au mouvement de la meule à l'endroit où il bloque.
- d) **Se montrer particulièrement prudent à proximité des angles, arêtes coupantes, etc. Empêcher que les outils auxiliaires ne rebondissent contre la pièce usinée et ne soient happés.** Au niveau des angles, arêtes coupantes ou en cas de rebond, l'outil auxiliaire en rotation a tendance à être happé. Cela entraîne une perte de contrôle ou un recul.
- e) **Ne pas utiliser de lame de scie à chaîne pour la découpe de bois, de disque en diamant présentant des segments de plus de 10 mm ou de lame de scie dentée.** Ces outils auxiliaires causent souvent un recul ou entraînent une perte de contrôle.

Consignes de sécurité spéciales pour le polissage :

- a) **Ne laissez pas certaines pièces du capot de polissage, en particulier les cordons de fixation, se détacher. Rangez ou raccourcissez les cordons de fixation.** Les cordons de fixation lâches qui tournent avec l'appareil peuvent happer vos doigts ou se coincer dans la pièce usinée.

Consignes de sécurité particulières concernant les travaux réalisés avec des brosses métalliques :

- a) **Noter que la brosse métallique perd également des morceaux de fils pendant l'utilisation normale. Évitez d'exercer une pression d'appui trop importante sur les fils.** Les morceaux de fils projetés peuvent passer très facilement à travers les vêtements fins et/ou la peau.
- b) **En présence d'un capot de protection, évitez que le capot de protection puisse entrer en contact avec la brosse métallique.** Le diamètre des brosses cylindriques et des brosses boisseau peut augmenter en raison de la pression d'appui et des forces centrifuges exercées.

Risques résiduels

L'outil électrique est construit selon la technique de pointe et selon les règles techniques de sécurité reconnues. Son utilisation peut toutefois présenter des risques résiduels.

- Danger pour la santé dû au courant en cas d'utilisation de ligne de raccordement électrique non conformes.
- En outre, et ce malgré toutes les mesures préventives prises, des risques résiduels cachés peuvent demeurer.
- Les risques résiduels peuvent être réduits au minimum si les « remarques importantes » et l'« utilisation conforme », ainsi que l'ensemble des instructions d'utilisation sont respectées.
- Évitez toute mise en service impromptue de la machine : lors de l'introduction du connecteur dans la prise, la touche de fonctionnement ne doit pas être actionnée.
- Maintenez vos mains à distance de la zone de travail si la machine est en cours de fonctionnement.
- Avant d'entreprendre une intervention de réglage ou de maintenance, relâcher la touche de démarrage et retirer le connecteur secteur.

⚠ AVERTISSEMENT

Pendant son fonctionnement, cet outil électrique génère un champ électromagnétique. Ce champ peut dans certaines circonstances nuire aux implants médicaux actifs ou passifs. Pour réduire les risques de blessures graves voire mortelles, nous recommandons aux personnes porteuses d'implants médicaux de consulter leur médecin, ainsi que le fabricant de leur implant avant d'utiliser l'outil électrique.

6. Caractéristiques techniques

| | |
|-------------------------|----------------------------|
| Tension nominale | 220 - 240 V~ / 50/60 Hz |
| Puissance absorbée | 1300 W |
| Classe de protection | II |
| Régime ralenti n_0 | 900-3200 min ⁻¹ |
| Ø de l'outil auxiliaire | Ø 120 x 100 mm |
| Raccord d'aspiration | Ø 35 mm |
| Poids | 5,6 kg |
| Dimensions L x l x H | 460 x 205 x 140 mm |

Sous réserve de modifications techniques !

Information relative au bruit et aux vibrations

⚠ AVERTISSEMENT !

Les travaux sans protection auditive ou vêtement de protection peuvent provoquer des dommages sanitaires.

- Toujours porter une protection auditive et un vêtement de protection adapté lors des travaux.

Mesuré conformément aux normes EN 62841-2-3 & EN 62841-1. Le bruit sur le lieu de travail peut dépasser 85 dB, il faut alors prendre des mesures de protection de l'utilisateur (port d'une protection auditive adaptée).

| | |
|-------------------------------------|--------|
| Niveau de puissance sonore L_{WA} | 109 dB |
| Niveau de pression sonore L_{pA} | 98 dB |
| Incertitude $K_{WA/pA}$ | 3 dB |

Les valeurs indiquées ci-dessus sont des valeurs d'émission du bruit et ne constituent donc pas en même temps des valeurs sûres pour le poste de travail. Bien qu'il existe une corrélation entre les niveaux d'émission et les niveaux de nuisance, on ne peut en conclure de façon fiable si des mesures de prudence supplémentaires sont nécessaires ou non.

Parmi les facteurs susceptibles d'influencer le niveau

d'émissions respectif sur le poste de travail figurent la spécificité du local de travail, l'environnement, la durée des effets, les autres sources de bruit, etc.

En ce qui concerne les valeurs fiables pour le poste de travail, prendre également en compte les divergences éventuelles entre les réglementations nationales. Les informations indiquées ci-dessus permettent cependant à l'utilisateur de mieux évaluer le danger et le risque.

Valeur des émissions de vibrations a^h (somme vectorielle des trois directions) et incertitude K déterminées selon EN 62841-2-3 & EN 62841-1 :

Valeur des émissions de vibrations (3 axes)

Vibration pondérée typique a_h = 7,85 m/s²,
 Incertitude K = 1,5 m/s²

7. Avant la mise en service

- Ouvrez l'emballage et sortez-en délicatement l'appareil.
- Retirez le matériau d'emballage, ainsi que les protections d'emballage et de transport (s'il y a lieu).
- Vérifiez que les fournitures sont complètes.
- Vérifiez que l'appareil et les accessoires n'ont pas été endommagés lors du transport.
- Conservez si possible l'emballage jusqu'à la fin de la période de garantie.

⚠ ATTENTION

L'appareil et les matériaux d'emballage ne sont pas des jouets ! Les enfants ne doivent pas jouer avec les sacs en plastique, films d'emballage et pièces de petite taille ! Il existe un risque d'ingestion et d'étouffement !

- La brosse cylindrique doit pouvoir tourner librement.
- Avant d'actionner l'interrupteur On/Off, veillez à ce que la brosse cylindrique soit bien montée et à ce que les pièces mobiles se déplacent sans entrave.
- Avant de raccorder la machine, vérifiez que les indications figurant sur la plaque signalétique correspondent aux données du secteur.

Raccordement au réseau électrique

Vérifiez que l'installation électrique à laquelle vous raccordez la machine est mise à la terre conformément aux normes en vigueur et que la prise est en bon état.

8. Montage

⚠ AVERTISSEMENT ! Électrocution

Avant tout travail sur la machine, retirer le connecteur secteur de la prise !

Montage du couvercle et de la poignée avant (fig. C)

1. Alignez le gabarit de perçage du couvercle (9) avec les alésages de l'appareil et vissez-le avec les vis cruciformes (14). Pour ce faire, utilisez la clé à six pans creux (13).
2. Enfichez la poignée avant (1) sur les points de vissage de l'appareil et fixez-la avec la rondelle (19) et les vis à six pans creux (12). Pour ce faire, utilisez la clé à six pans creux (13).

Montage/remplacement de la brosse cylindrique (fig. A + C)

1. Desserrez la vis de fixation (10) et rabattez le couvercle (A) sur le côté.
2. Insérez la brosse cylindrique (8) sur l'arbre du moteur (B). Si la brosse cylindrique (8) est équipée de clavettes, veillez à ce que les clavettes (15) se trouvent dans les rainures de l'arbre du moteur (B) et à ce que la rondelle (16) soit montée.
3. Sécurisez la brosse cylindrique (8) en actionnant le verrouillage de l'arbre (11) et en serrant la vis de serrage (18) avec la rondelle (17).
4. Fermez le couvercle (A) et sécurisez-le avec la vis de fixation (10).
5. Un démontage s'effectue en procédant dans l'ordre inverse.

9. Mise en service

⚠ Attention !

Avant la mise en service, montez impérativement l'appareil en entier !

Sélection de la brosse cylindrique

Différentes brosses cylindriques sont disponibles, chacune convenant à une certaine utilisation et à un certain matériau (elles ne font pas nécessairement partie de la livraison) :

Brosse en coton (réf. 7903800712)

Type de traitement : polissage

Convient au/aux : marbre, métaux peints et non peints

Brosse en fibres synthétiques (réf. 7903800713)

Type de traitement : préparation et polissage des surfaces

Convient au/aux : surfaces métalliques régulières et plates

Brosse en fibres de plastique (réf. 7903800714)

Type de traitement : nettoyage

Convient au/aux : surfaces en bois, en pierre et en métal plates et irrégulières ainsi qu'au carrelage et aux joints

Brosse en nylon (réf. 7903800715)

Type de traitement : nettoyage

Convient au/aux : surfaces en bois, en pierre et en métal plates et irrégulières ainsi qu'au dégraissage et au écurage

Brosse en papier abrasif (réf. 7903800716)

Type de traitement : ponçage

Convient au/aux : surfaces en bois plates et irrégulières

Brosse à lamelles abrasives (réf. 7903800717)

Type de traitement : ponçage

Convient au/aux : surfaces en bois plates

Brosse en laiton (réf. 7903800718)

Type de traitement : ponçage, ébavurage, dénudage

Convient au/aux : bois, pierres, métaux

Brosse en métal (réf. 7903800719)

Type de traitement : ponçage, dénudage

Convient au/aux : bois, pierres, métaux

Brosse en carbure de silicium (réf. 7903800720)

Type de traitement : ponçage, dénudage

Convient au/aux : surfaces métalliques rouillées

Brosse en métal torsionné (réf. 7903800721)

Type de traitement : ponçage, dénudage

Convient au/aux : ponçage et dénudage intensifs de surfaces en pierre et en métal plates

Utilisez uniquement les brosses cylindriques recommandées par le fabricant.

Vous pouvez acheter ces brosses cylindriques chez votre distributeur.

Montez et remplacez la brosse cylindrique conformément au chapitre Maintenance et nettoyage.

Mise en marche/arrêt (fig. A)

⚠ **ATTENTION !** Guidez toujours l'appareil des deux mains.

⚠ **ATTENTION !** Mettez l'appareil en marche et attendez que la brosse cylindrique (8) ait atteint sa vitesse maximale avant de commencer l'usinage de la pièce.

1. Maintenez toujours l'appareil des deux mains, l'une sur la poignée avant (1), l'autre sur la poignée arrière (5).
2. Mise en marche : poussez le verrouillage de commande (7) vers l'avant et appuyez sur l'interrupteur Marche/Arrêt (6).
3. Arrêt : relâchez l'interrupteur Marche / Arrêt (6) et attendez que la brosse cylindrique (8) se soit complètement arrêtée avant de déposer l'appareil.

Réglage du régime (fig. A)

1. Choisissez un régime adapté à votre utilisation afin de ne pas endommager le matériau.
2. Sélectionnez le régime souhaité avec la molette de réglage du régime (4).
3. Le régime requis dépend du matériau et des conditions de travail. Des essais permettent de déterminer le régime optimal.

Raccordement à une aspiration des poussières externe (fig. A)

⚠ **ATTENTION !** Il est interdit de raccorder une aspiration des poussières externe si les travaux génèrent des étincelles.

L'aspiration des poussières doit être adaptée au matériau usiné.

Utiliser un dispositif d'aspiration spécial pour aspirer les poussières particulièrement nocives ou cancérogènes.

1. Retirez le capuchon de fermeture (3) du manchon d'aspiration (2).
2. Raccordez une aspiration des poussières adaptée au manchon d'aspiration (2).

Instructions de travail générales

- Les résultats du travail et la qualité de surface dépendent essentiellement de la brosse cylindrique sélectionnée et du régime utilisé.

- Travaillez si possible avec une faible pression d'appui pour augmenter la durée de vie de la brosse cylindrique. Une augmentation excessive de la pression d'appui n'implique pas une performance de décapage ou de nettoyage supérieure, mais conduit à une usure accrue de l'appareil et de la brosse cylindrique.
- N'avancez pas trop vite lorsque vous travaillez. Les bandes de ponçage doivent être parallèles et se chevaucher.
- Utilisez uniquement des accessoires d'origine du fabricant.
- Les brosses cylindriques doivent être en parfait état pour garantir des résultats de travail satisfaisants et protéger l'appareil.
- Veillez à ce que la pièce usinée reste serrée ou bloquée pour empêcher toute projection.

10. Transport

Avant tout transport, éteindre l'outil électrique et l'isoler de l'alimentation électrique.

Pour le transport, soulever l'outil électrique par les entretoises.

Protégez l'outil électrique contre les chocs, les coups et les fortes vibrations, par exemple pendant le transport dans des véhicules.

Sécurisez l'outil électrique contre tout basculement ou glissement.

11. Maintenance et nettoyage

⚠ AVERTISSEMENT !

Avant tout réglage, entretien ou réparation, débrancher la fiche secteur !

Mesures de maintenance générales

- Faire en sorte que les ouvertures d'air de refroidissement sur le carter demeurent dégagées et propres afin de garantir la circulation de l'air.
- Frotter l'appareil avec un chiffon propre ou souffler dessus avec de l'air comprimé à faible pression.
- Nous vous recommandons de nettoyer l'appareil après chaque utilisation.
- Nettoyer régulièrement l'appareil avec un chiffon humide et un peu de savon noir. N'utilisez pas de produits de nettoyage ou de solvants qui risqueraient d'attaquer les composants en plastique de l'appareil. Veiller à ce que l'eau ne puisse pas pénétrer à l'intérieur de l'appareil.

- Aucune pièce située à l'intérieur de l'appareil ne peut être réparée par l'utilisateur. N'essayez jamais de réparer l'appareil vous-même. À ce sujet, s'adresser au personnel qualifié.

Remplacement du câble de raccordement

Si la ligne de raccordement au réseau de la scie plongeante est endommagée, elle doit être remplacée par le fabricant, son service après-vente ou une personne de qualification similaire afin d'éviter les risques.

Informations de service

Notez que, pour ce produit, les composants suivants sont soumis à une usure naturelle ou due à l'utilisation et que les composants suivants sont nécessaires en tant que consommables.

Pièces d'usure* : balais de carbone, brosse cylindrique

* ne sont pas des composants obligatoires de la livraison !

Les pièces de rechange et accessoires sont disponibles auprès de notre centre de services. Pour ce faire, scannez le QR Code figurant sur la page d'accueil.

12. Stockage

Entreposer l'appareil et ses accessoires dans un lieu sombre, sec et à l'abri du gel. En outre, ce lieu doit être hors de portée des enfants. La température de stockage optimale se situe entre 5 et 30 °C.

Conserver l'outil électrique dans l'emballage d'origine. Recouvrir l'outil électrique afin de le protéger de la poussière ou de l'humidité.

Conserver la notice d'utilisation à proximité de l'outil électrique.

13. Raccordement électrique

Le moteur électrique installé est prêt à fonctionner une fois raccordé. Le raccordement correspond aux dispositions de la VDE et DIN en vigueur. Le branchement au secteur effectué par le client ainsi que la rallonge électrique utilisée doivent correspondre à ces prescriptions.

Consignes importantes

En cas de surcharge du moteur, ce dernier s'arrête de lui-même. Après un temps de refroidissement (d'une durée variable), le moteur peut être remis en marche.

Ligne de raccordement électrique défectueuse

Des détériorations de l'isolation sont souvent présentes sur les lignes de raccordement électriques.

Les causes peuvent en être :

- Des points de pression, si les lignes de raccordement passent par des fenêtres ou interstices de portes.
- Des pliures dues à une fixation ou à un cheminement incorrects des lignes de raccordement.
- Des points d'intersection si les lignes de raccordement se croisent.
- Des détériorations de l'isolation dues à un arrachement hors de la prise murale.
- Des fissures dues au vieillissement de l'isolation.

Des lignes de raccordement électriques endommagées de la sorte ne doivent pas être utilisées et, en raison de leur isolation défectueuse, sont mortellement dangereuses.

Vérifier régulièrement que les lignes de raccordement électriques ne sont pas endommagées. Assurez-vous que la ligne de raccordement ne soit pas raccordée au réseau lors de la vérification.

Les lignes de raccordement électriques doivent correspondre aux dispositions VDE et DIN en vigueur. N'utilisez que des lignes de raccordement dotées du signe H05VV-F.

L'indication de la désignation du type sur la ligne de raccordement est obligatoire.

Moteur à courant alternatif

- La tension secteur doit être de 230 V~.
- Les rallonges d'une longueur max. de 25 m doivent présenter une section de 1,5 mm².

Les raccordements et réparations sur l'équipement électrique ne doivent être effectués que par un électricien spécialisé.

Type de raccord Y

Si la ligne de raccordement au réseau de cet appareil est endommagée, elle doit être remplacée par le fabricant ou son service après-vente ou une personne de qualification similaire afin d'éviter les dangers.

Pour toute question, veuillez indiquer les données suivantes :

- Type de courant du moteur
- Données figurant sur la plaque signalétique de la machine

14. Élimination et recyclage

Consignes relatives à l'emballage



Les matériaux d'emballage sont recyclables. Merci d'éliminer les emballages de manière respectueuse de l'environnement.

Consignes relatives à la loi allemande sur les appareils électriques et électroniques



Les appareils électriques et électroniques usagés ne doivent pas être jetés avec les ordures ménagères, mais éliminés séparément !

- Retirer les piles ou batteries amovibles usagées de manière non destructive avant de déposer vos déchets électroniques dans un point de collecte ! L'élimination des piles et batteries est réglementée par la loi allemande sur les piles.
- Les propriétaires et utilisateurs d'appareils électriques et électroniques sont légalement tenus de les rapporter à l'issue de leur utilisation.
- Il incombe à l'utilisateur final de supprimer ses données à caractère personnel enregistrées sur l'appareil usagé !
- Le symbole représentant une poubelle barrée signifie que les appareils électriques et électroniques ne doivent pas être jetés avec les ordures ménagères.
- Les appareils électriques et électroniques peuvent être gratuitement déposés :
 - Dans les points de collecte et d'élimination publics (dépôts municipaux p. ex.)
 - Dans les points de vente d'appareils électroniques (sur place ou en ligne) si le distributeur est tenu de les reprendre ou propose ce service.
 - Vous pouvez déposer jusqu'à trois appareils électroniques usagés dont les bords ne dépassent pas 25 centimètres de longueur auprès du fabricant ou d'un point de collecte agréé situé près de chez vous sans acheter de nouvel appareil.
 - Pour plus de détails concernant les conditions de reprise des fabricants et distributeurs, contactez le service client correspondant.
- En cas de livraison d'un nouvel appareil électronique à un consommateur privé par le fabricant, le fabricant peut accepter de reprendre l'appareil électronique usagé gratuitement sur demande de l'utilisateur final. Pour en être sûr, contactez le service client du fabricant.

- Ces déclarations ne s'appliquent qu'aux appareils vendus et installés dans les pays membres de l'Union européenne et visés par la directive européenne 2012/19/UE. D'autres dispositions d'élimination des appareils électriques et électroniques usagés peuvent s'appliquer dans les pays hors de l'Union européenne.

15. Dépannage

| Panne | Cause possible | Remède |
|---|---|---|
| Le moteur ne fonctionne pas | Moteur, câble ou connecteur défectueux, fusibles grillés | Faire vérifier la machine par un spécialiste. Ne jamais réparer le moteur soi-même. Danger ! Contrôler les fusibles, les remplacer au besoin |
| Le moteur démarre lentement et n'atteint pas la vitesse de service. | Tension trop faible, bobinages endommagés, condensateur grillé | Faire contrôler la tension par une centrale électrique. Faire contrôler le moteur par un spécialiste. Faire remplacer le condensateur par un spécialiste. |
| Le moteur est trop bruyant | Bobinages endommagés, moteur défectueux | Faire contrôler le moteur par un spécialiste. |
| Le moteur ne fonctionne pas à plein régime. | Circuit de l'installation électrique surchargé (lampes, autres moteurs, etc.) | N'utilisez aucun autre appareil ou moteur sur le même circuit électrique. |
| Le moteur surchauffe facilement. | Surcharge du moteur, refroidissement insuffisant du moteur | Empêcher la surcharge du moteur, éliminer la poussière du moteur pour garantir un refroidissement optimal du moteur |

Spiegazione dei simboli sull'apparecchio

L'utilizzo di simboli in questo manuale serve ad attirare la vostra attenzione sui possibili rischi. I simboli di sicurezza e le spiegazioni che li accompagnano devono essere perfettamente compresi. Le avvertenze in quanto tali non eliminano i rischi e non possono sostituire le misure atte a prevenire gli infortuni.

| | |
|-----------------------------|--|
| | <p>Prima della messa in funzione leggere attentamente e attenersi alle istruzioni per l'uso e alle avvertenze sulla sicurezza!</p> |
| | <p>Indossare degli otoprotettori.</p> |
| | <p>In caso di formazione di polvere indossare una protezione respiratoria</p> |
| | <p>Indossare degli occhiali protettivi.</p> |
| | <p>Indossare dei guanti protettivi.</p> |
| | <p>Classe di protezione II (Isolamento doppio)</p> |
| <p>⚠ ATTENZIONE!</p> | <p>Nel presente manuale di istruzioni i punti riguardanti la sicurezza sono contrassegnati dal seguente simbolo</p> |

| Indice: | Pagina: |
|---|----------------|
| 1. Introduzione | 46 |
| 2. Descrizione dell'apparecchio (Fig. A, B) | 46 |
| 3. Contenuto della fornitura | 46 |
| 4. Impiego conforme alla destinazione d'uso | 47 |
| 5. Indicazioni di sicurezza | 47 |
| 6. Dati tecnici | 51 |
| 7. Prima della messa in funzione | 52 |
| 8. Montaggio | 52 |
| 9. Messa in funzione | 52 |
| 10. Trasporto | 54 |
| 11. Manutenzione e pulizia | 54 |
| 12. Stoccaggio | 54 |
| 13. Allacciamento elettrico | 54 |
| 14. Smaltimento e riciclaggio | 55 |
| 15. Risoluzione dei guasti | 56 |
| 16. Dichiarazione di conformità | 243 |

1. Introduzione

Produttore:

Scheppach GmbH
Günzburger Straße 69
D-89335 Ichenhausen

Egregio cliente,

Le auguriamo un piacevole utilizzo del Suo nuovo apparecchio.

Avvertenza:

Sulla base della legge attualmente in vigore sulla responsabilità per prodotti difettosi, il produttore del presente apparecchio non risponde dei danni all'apparecchio in questione o derivanti da esso in caso di:

- manipolazione impropria,
- mancato rispetto delle istruzioni per l'uso,
- riparazioni da parte di terzi, personale tecnico non autorizzato,
- montaggio e sostituzione di pezzi di ricambio non originali,
- utilizzo non conforme,
- guasti all'impianto elettrico dovuti alla mancata osservanza delle norme elettriche e delle disposizioni VDE 0100, DIN 57113 / VDE0113.

Da osservare:

Prima del montaggio e della messa in funzione, leggere tutto il testo delle istruzioni per l'uso.

Le presenti istruzioni per l'uso le consentono di conoscere l'apparecchio di sfruttare le sue possibilità d'impiego conformi.

Le istruzioni per l'uso contengono avvertenze importanti su come utilizzare l'apparecchio in modo sicuro, corretto ed economico e su come evitare i pericoli, risparmiare sui costi di riparazione, ridurre i tempi di inattività e aumentare l'affidabilità e la durata di vita dell'apparecchio.

Oltre alle disposizioni di sicurezza contenute nelle qui presenti istruzioni per l'uso, è necessario altresì osservare le norme in vigore nel proprio Paese per l'apparecchio.

Conservare le istruzioni per l'uso vicino all'apparecchio, protette da sporcizia e umidità in una copertina di plastica. Esse devono essere lette e rispettate attentamente da tutti gli operatori prima di iniziare il lavoro.

Possono lavorare sull'apparecchio solo persone che sono state istruite sull'uso dell'apparecchio e che sono state informate dei rischi a esso associati. L'età minima

richiesta per gli operatori deve essere assolutamente rispettata.

Oltre alle indicazioni di sicurezza contenute nelle presenti istruzioni per l'uso e alle disposizioni speciali in vigore nel proprio Paese, devono essere rispettate le regole tecniche generalmente riconosciute per l'utilizzo di macchine simili.

Si declina ogni responsabilità in caso di incidenti o danni dovuti al mancato rispetto delle presenti istruzioni per l'uso e delle indicazioni di sicurezza.

2. Descrizione dell'apparecchio (Fig. A, B)

1. Impugnatura anteriore
2. Bocchettone di aspirazione
3. Tappo di chiusura
4. Rotella per la preselezione del numero di giri
5. Maniglia posteriore
6. Interruttore on/off
7. Blocco di accensione
8. Rullo spazzole
9. Coperchio
10. Vite di fissaggio
11. Blocco dell'albero
12. Vite a esagono cavo
13. Chiave a brugola
14. Vite con intaglio a croce
15. Chiavetta
16. Rondella
17. Disco di serraggio
18. Vite di serraggio
19. rondella piana

3. Contenuto della fornitura

- 1x Smerigliatrice universale per ritocchi
- 1x Maniglia anteriore
- 1x Rullo spazzole in filo di ottone (preassemblato)
- 1x Spazzola con strisce abrasive
- 1x Spazzola di nylon
- 2x Vite a esagono cavo
- 1x Chiave a brugola
- 4x Vite con intaglio a croce
- 2x Chiavetta
- 1x Rondella
- 1x Disco di serraggio
- 1x Vite di serraggio
- 1x rondella piana
- 1x Istruzioni di servizio

4. Impiego conforme alla destinazione d'uso

Con gli accessori appropriati per la rispettiva applicazione, la macchina può essere usata per lavorare su superfici di metallo, plastica e legno, cioè per smerigliare, sbavare, lisciare, strutturare, opacizzare, satinare e lucidare. L'applicazione va dalla levigatura grossolana alla levigatura fine fino alla lucidatura a specchio.

Utilizzare la macchina solo in modo conforme all'uso previsto. Un uso diverso o che oltrepassi quello previsto è da considerarsi non conforme. L'utente/l'operatore, e non il fabbricante, è unico responsabile dei danni o delle lesioni provocati da un uso non conforme.

Si prega di osservare che i nostri apparecchi non sono destinati a un uso commerciale, artigianale o industriale. Non ci si assume alcuna responsabilità se l'apparecchio è impiegato nel quadro di un'attività commerciale, artigianale, industriale o simili.

5. Indicazioni di sicurezza

Indicazioni generali di sicurezza per gli attrezzi elettrici.

⚠ AVVISIO: Leggere tutte le indicazioni di sicurezza, le istruzioni, le illustrazioni e i dati tecnici dei quali è dotato questo attrezzo elettrico. L'inosservanza delle seguenti istruzioni può provocare scosse elettriche, incendi e/o lesioni gravi.

Conservare tutte le indicazioni di sicurezza e le istruzioni per ulteriore consultazione.

Il termine "attrezzo elettrico" utilizzato nelle indicazioni di sicurezza si riferisce ad attrezzi elettrici alimentati dalla rete (con cavo di rete) e ad attrezzi elettrici funzionanti a batteria (senza cavo di rete).

1. Sicurezza sul posto di lavoro

- a) **Tenere la zona di lavoro pulita e ben illuminata.** Zone di lavoro disordinate e non illuminate potrebbero provocare infortuni.
- b) **Non lavorare con l'attrezzo elettrico in aree a rischio di esplosione, nelle quali si trovino fluidi, gas o polveri infiammabili.** Gli attrezzi elettrici generano scintille che possono infiammare la polvere o i vapori.
- c) **Tenere i bambini e le altre persone distanti durante l'utilizzo dell'attrezzo elettrico.** In caso di deviazione, si potrebbe perdere il controllo dell'attrezzo elettrico.

2. Sicurezza elettrica

- a) **Il connettore dell'attrezzo elettrico deve essere adatto per la presa di corrente, e non deve essere assolutamente modificato. Non utilizzare adattatori con gli attrezzi elettrici con collegamento a terra.** Il rischio di scossa elettrica si riduce se si utilizzano spine non modificate e prese di corrente adatte.
- b) **Evitare il contatto tra il corpo e le superfici che scaricano a terra, come ad es. tubi, elementi riscaldanti, fornelli e frigoriferi.** Sussiste un rischio elevato di scarica elettrica, se il proprio corpo è a potenziale di terra.
- c) **Conservare gli attrezzi elettrici al riparo da pioggia o umidità.** La penetrazione di acqua in un attrezzo elettrico aumenta il rischio di scarica elettrica.
- d) **Non utilizzare in modo scorretto il cavo di collegamento per trasportare e appendere l'attrezzo elettrico o per estrarre la spina dalla presa. Tenere il cavo di collegamento lontano da calore, olio, spigoli appuntiti o parti in movimento.** Il rischio di scossa elettrica aumenta se si utilizzano cavi di collegamento danneggiati o aggrovigliati.
- e) **Quando si lavora all'aperto con un attrezzo elettrico, utilizzare soltanto un cordone di prolunga indicato anche per l'uso in ambienti esterni.** L'impiego di un cordone di prolunga idoneo all'uso in ambienti esterni riduce il rischio di scossa elettrica.
- f) **Se non è possibile evitare di utilizzare l'attrezzo elettrico in un ambiente umido, utilizzare un interruttore differenziale.** L'uso di un interruttore differenziale riduce il rischio di scossa elettrica.

3. Sicurezza delle persone

- a) **Essere vigili, prestare attenzione a quello che si fa e procedere in modo ragionevole quando si lavora con un attrezzo elettrico. Non utilizzare l'attrezzo elettrico quando si è stanchi o sotto l'effetto di droghe, alcool o medicinali.** Un momento di disattenzione durante l'uso dell'attrezzo elettrico può causare lesioni gravi.
- b) **Indossare dispositivi di protezione individuale e, sempre, occhiali protettivi.** Indossare dispositivi di protezione individuale, quali maschera antipolvere, calzature di sicurezza antiscivolo, elmetto di sicurezza o otoprotettori, a seconda del tipo di utilizzo dell'attrezzo elettrico, riduce il rischio di lesioni.

- c) **Evitare una messa in funzione accidentale.** Accertarsi che l'attrezzo elettrico sia spento prima di collegarlo all'alimentazione elettrica e/o all'accumulatore, o prima di sollevarlo o trasportarlo. Se durante il trasporto dell'attrezzo elettrico si tiene il dito sull'interruttore o se si collega l'attrezzo elettrico già acceso alla corrente elettrica, possono verificarsi incidenti.
 - d) **Rimuovere eventuali strumenti di regolazione o chiavi inglesi prima di accendere l'attrezzo elettrico.** Un attrezzo elettrico o una chiave che si trova all'interno di una parte dell'attrezzo elettrico in rotazione può provocare lesioni.
 - e) **Evitare una postura anomala. Accertarsi che la posizione sia sicura e mantenere sempre l'equilibrio.** In questo modo è possibile controllare in modo migliore l'attrezzo elettrico in situazioni impreviste.
 - f) **Indossare abbigliamento adeguato. Non indossare indumenti larghi o gioielli. Tenere capelli e capi d'abbigliamento lontani dalle parti in movimento.** Vestiti larghi, gioielli o capelli lunghi possono impigliarsi nelle parti in movimento.
 - g) **Se si possono installare dispositivi di aspirazione e raccolta della polvere, collegarli e utilizzarli correttamente.** L'utilizzo di un sistema di aspirazione della polvere può ridurre i rischi dovuti alla polvere stessa.
 - h) **Fare in modo di non trovarsi in condizioni di pericolo e tenere conto delle regole di sicurezza per gli attrezzi elettrici anche nel caso in cui, dopo vari utilizzi dell'attrezzo elettrico, sia stata acquisita una certa familiarità.** Maneggiare l'attrezzo senza fare attenzione può causare gravi lesioni nel giro di pochi secondi.
- 4. Utilizzo e manipolazione dell'attrezzo elettrico**
- a) **Non sovraccaricare l'attrezzo elettrico. Utilizzare l'attrezzo elettrico adatto al lavoro eseguito.** Con l'attrezzo elettrico adatto, si lavora meglio e con maggior sicurezza mantenendosi entro il campo di potenza specificato.
 - b) **Non utilizzare attrezzi elettrici con interruttore difettoso.** Un attrezzo elettrico che non si riesce più ad accendere o spegnere è pericoloso e deve essere riparato.
- c) **Estrarre la spina dalla presa e/o rimuovere l'accumulatore estraibile prima di impostare i parametri dell'apparecchio, di sostituire parti degli attrezzi ausiliari o di riporre l'attrezzo elettrico.** Questa precauzione impedisce l'avvio accidentale dell'attrezzo elettrico.
 - d) **Tenere gli elettrotensili non utilizzati fuori dalla portata dei bambini. Non lasciare che l'attrezzo elettrico venga utilizzato da chi non ha dimestichezza nel suo uso o non ha letto le presenti istruzioni.** Gli attrezzi elettrici sono pericolosi se utilizzati da persone inesperte.
 - e) **Conservare gli attrezzi elettrici e l'attrezzo ausiliario con la massima cura. Controllare che i componenti mobili funzionino in modo impeccabile e non si blocchino; verificare che non ci siano componenti rotti o danneggiati che possano influenzare il funzionamento dell'attrezzo elettrico.** Fare riparare i componenti danneggiati prima dell'utilizzo dell'attrezzo elettrico. Molti infortuni sono dovuti a una scorretta manutenzione degli attrezzi elettrici.
 - f) **Conservare gli utensili di taglio affilati e puliti.** Utensili di taglio con bordi affilati e sottoposti ad una manutenzione accurata si bloccano con una frequenza minore e sono più agevoli da controllare.
 - g) **Utilizzare l'attrezzo elettrico, gli accessori, gli attrezzi ausiliari etc. attenendosi alle istruzioni. e prendendo in considerazione le condizioni operative e l'attività da svolgere.** Un utilizzo degli attrezzi elettrici per applicazioni diverse da quelle previste può comportare situazioni pericolose.
 - h) **Mantenere le maniglie e le relative superfici asciutte, pulite e libere da olio e grasso.** Maniglie e superfici della maniglia scivolose non permettono un comando e un controllo dell'attrezzo elettrico sicuri in situazioni imprevedibili.
- 5. Assistenza**
- a.) **Far riparare l'attrezzo elettrico soltanto da personale specializzato e qualificato e solo utilizzando pezzi di ricambio originali.** In questo modo si garantisce il costante funzionamento sicuro dell'attrezzo elettrico.

Indicazioni di sicurezza per tutte le applicazioni
Indicazioni di sicurezza di sicurezza comuni per la smerigliatura, i lavori con spazzole metalliche, la lucidatura:

- a) **Questo attrezzo elettrico deve essere utilizzato come smerigliatrice, spazzola metallica, lucidatrice. Leggere tutte le indicazioni di sicurezza, le istruzioni, le illustrazioni e i dati forniti con l'apparecchio.** La mancata osservanza di tutte le seguenti istruzioni può provocare scosse elettriche, incendi e/o lesioni gravi.
- b) **Questo attrezzo elettrico non è adatto per il taglio di fori e la troncatura alla mola.** Gli usi che non sono previsti per l'attrezzo elettrico possono causare situazioni pericolose e lesioni.
- c) **Non utilizzare attrezzi ausiliari che non siano stati appositamente concepiti e raccomandati dal produttore di questo attrezzo elettrico.** Il solo fissaggio dell'accessorio al proprio attrezzo elettrico non garantisce un utilizzo sicuro.
- d) **Il regime di rotazione ammesso dell'attrezzo ausiliario deve essere almeno pari al regime massimo indicato sull'attrezzo elettrico.** Gli attrezzi ausiliari che ruotano a velocità maggiori di quelle ammesse possono rompersi e proiettarsi tutt'intorno.
- e) **Il diametro esterno e lo spessore dell'attrezzo ausiliario devono corrispondere ai dati dimensionali dell'attrezzo elettrico.** Attrezzi ausiliari di misura errata non possono essere schermati o controllati a sufficienza.
- f) **Gli attrezzi ausiliari con inserto filettato devono adattarsi perfettamente alla filettatura del mandrino portamola.** In caso di attrezzi ausiliari che vengono montati tramite flangia, il diametro del foro dell'attrezzo ausiliario deve corrispondere al diametro di supporto della flangia. Gli attrezzi ausiliari che non vengono fissati accuratamente sull'attrezzo elettrico, ruotano in modo non uniforme, vibrano in modo molto intenso e possono comportare la perdita del controllo dello strumento.
- g) **Non impiegare attrezzi ausiliari danneggiati.** Prima di ogni uso, controllare l'eventuale presenza di scheggiature e crepe sugli attrezzi ausiliari, come sui dischi da molare, di crepe, usura oppure forte consumo su ferracce nonché di fili allentati o rotti sulle spazzole metalliche.

Se l'attrezzo elettrico o l'attrezzo ausiliario cadono, controllare se sono presenti danni, oppure utilizzare un attrezzo elettrico non danneggiato. Quando l'attrezzo ausiliario è stato controllato e usato, tenere se stessi e le altre persone nelle vicinanze lontano dal piano dell'attrezzo ausiliario rotante e lasciare che l'apparecchio funzioni al regime massimo per un minuto. Gli attrezzi ausiliari danneggiati normalmente si rompono durante questo tempo di prova.

- h) **Indossare un dispositivo di protezione individuale.** In base all'applicazione, utilizzare una maschera per il viso intera, una protezione per gli occhi oppure occhiali protettivi. Se necessario, indossare una maschera antipolvere, otoprotettori, guanti protettivi o tute speciali che tengano a distanza piccole particelle di molatura e di materiale. Gli occhi devono essere protetti dai corpi estranei volanti che si generano durante le varie applicazioni. La maschera antipolvere o quella di protezione delle vie respiratorie devono filtrare la polvere che si genera durante l'applicazione. Se si è sottoposti a un livello di rumore elevato per lungo tempo, possono verificarsi danni all'udito.
- i) **Assicurarsi che le altre persone siano a distanza di sicurezza dalla propria area di lavoro.** Chiunque acceda all'area di lavoro deve indossare un dispositivo di protezione individuale. Frammenti di pezzi da lavorare o attrezzi ausiliari rotti possono essere proiettati nell'aria e causare lesioni anche al di fuori dell'area di lavoro diretta.
- j) **Impugnare l'attrezzo elettrico solo dalle superfici della manopola isolate durante l'esecuzione di lavori in cui l'attrezzo ausiliario può colpire linee elettriche nascoste o il proprio cavo di rete.** Il contatto con una linea sotto tensione può porre sotto tensione anche componenti metallici dell'apparecchio e provocare una scossa elettrica.
- k) **Tenere il cavo di rete a distanza dagli attrezzi ausiliari rotanti.** Se si perde il controllo dell'apparecchio, il cavo di rete può staccarsi o impigliarsi, portando la mano o il braccio nell'attrezzo ausiliario rotante.

- l) **Non deporre mai l'attrezzo elettrico prima che l'attrezzo ausiliario si sia fermato completamente.** L'attrezzo ausiliario rotante potrebbe entrare in contatto con la superficie di appoggio, facendo così perdere il controllo dell'attrezzo elettrico.
- m) **Non far funzionare l'attrezzo elettrico mentre lo si trasporta.** Gli indumenti possono rimanere impigliati in caso di contatto accidentale con l'attrezzo ausiliario rotante; inoltre, l'attrezzo ausiliario può perforare il corpo.
- n) **Pulire regolarmente le bocchette di ventilazione del proprio attrezzo elettrico.** La ventola del motore aspira polvere nell'alloggiamento e un grande deposito di polvere metallica può provocare pericoli di natura elettrica.
- o) **Non utilizzare l'attrezzo elettrico nelle vicinanze di materiali infiammabili.** Le scintille possono infiammare questi materiali.
- p) **Non utilizzare attrezzi ausiliari che richiedano refrigerante liquido.** L'utilizzo di acqua o altri refrigeranti può provocare una scarica elettrica.

Altre indicazioni di sicurezza per tutte le applicazioni

Contraccolpo e relative indicazioni di sicurezza

Il contraccolpo è la reazione improvvisa risultante da un attrezzo ausiliario rotante agganciato o bloccato, come un disco da molare, una ferraccia, una spazzola metallica, ecc. L'aggancio o il bloccaggio provocano un arresto brusco dell'attrezzo ausiliario rotante. Ciò accelera un attrezzo elettrico non controllato in direzione contraria al senso di rotazione dell'attrezzo ausiliario sul punto di bloccaggio.

Se, per esempio, un disco da molare si aggancia o si blocca in un pezzo da lavorare, il bordo del disco da molare affondato nel pezzo da lavorare può impigliarsi e rompere in questo modo il disco da molare stesso, oppure generare un contraccolpo. Il disco da molare si muove quindi verso l'operatore o se ne allontana, a seconda del senso di rotazione del disco sul punto di bloccaggio. In questo caso i dischi da molare possono rompersi.

Il contraccolpo è il risultato di un uso scorretto dell'attrezzo elettrico e/o di condizioni di lavoro errate. È possibile evitarlo adottando le dovute misure preventive, come di seguito descritto.

- a) **Tenere ben stretto l'attrezzo elettrico e portare corpo e braccia in una posizione nella quale sia possibile assorbire forze di contraccolpo. Utilizzare sempre la manopola supplementare, se disponibile, per avere il maggior controllo possibile sulle forze di contraccolpo o sui momenti di reazione durante l'avviamento.** Il personale operatore può gestire, mediante apposite misure precauzionali, le forze di contraccolpo e reazione.
- b) **Non avvicinare mai la mano ad attrezzi ausiliari in rotazione.** In caso di contraccolpo, l'attrezzo ausiliario può scorrere sulla mano.
- c) **Evitare con il corpo l'area in cui l'attrezzo elettrico si sposterà in caso di contraccolpo.** Il contraccolpo spinge l'attrezzo elettrico nella direzione opposta al movimento del disco da molare sul punto di bloccaggio.
- d) **Lavorare con particolare attenzione intorno ad angoli, bordi affilati, ecc. Evitare che gli attrezzi ausiliari sbattano e si incastrino sul pezzo da lavorare.** L'attrezzo ausiliario quando gira, in presenza di angoli e bordi affilati, tende a incastrarsi o a rimbalzare. Questo provoca una perdita di controllo o un contraccolpo.
- e) **Per tagliare il legno non utilizzare una lama di motosega, un disco diamantato segmentato con un passo dei segmenti superiore a 10 mm e una lama dentata.** Questi attrezzi ausiliari provocano spesso un contraccolpo e una perdita di controllo.

Indicazioni di sicurezza speciali per la lucidatura:

- a) **Non lasciare parti allentate della calotta di lucidatura, in particolare i cavi di fissaggio. Riporre o accorciare le corde di fissaggio.** Le corde di fissaggio allentate che ruotano possono intrappolare le dita o impigliarsi nel pezzo da lavorare.

Indicazioni di sicurezza speciali per i lavori con spazzole metalliche:

- a) **Si osservi che la spazzola metallica perde frammenti di setole anche durante il normale utilizzo. Non sovraccaricare le setole applicando una pressione di contatto eccessiva.** I frammenti di setole che volano via possono facilmente penetrare in capi di abbigliamento sottili e/o nella pelle.

- b) **Se si raccomanda l'uso di una calotta di protezione, evitare che la calotta di protezione e la spazzola metallica si tocchino.** Le spazzole a disco e a tazza possono aumentare di diametro a causa della pressione di contatto e delle forze centrifughe.

Rischi residui

L'attrezzo elettrico è stato costruito secondo lo stato dell'arte e le regole tecniche di sicurezza riconosciute. Tuttavia, durante il suo impiego, si possono presentare rischi residui.

- Pericolo di lesioni dovuti a elettricità a causa dell'utilizzo di cavi di alimentazione elettrica inadeguati.
- Inoltre, nonostante tutte le misure precauzionali adottate, possono comunque insorgere rischi residui non evidenti.
- I rischi residui possono essere minimizzati se si rispettano complessivamente le "Avvertenze importanti", l'"Utilizzo conforme" e le istruzioni per l'uso.
- Evitare le messe in funzione accidentali della macchina: quando si inserisce la spina nella presa di corrente non deve essere premuto il pulsante di avvio.
- Tenere lontane le mani dalla zona di lavoro quando la macchina è in funzione.
- Prima di eseguire lavori di regolazione o manutenzione, rilasciare il pulsante di avvio e staccare la spina dalla presa di corrente.

⚠ AVVISIO

Questo attrezzo elettrico genera un campo magnetico durante l'esercizio. Tale campo può danneggiare impianti medici attivi o passivi in particolari condizioni. Per ridurre il rischio di lesioni serie o mortali, si raccomanda alle persone con impianti medici di consultare il proprio medico e il fabbricante dell'impianto medico prima di utilizzare l'attrezzo elettrico.

6. Dati tecnici

| | |
|--------------------------|----------------------------|
| Tensione nominale | 220 - 240 V~ / 50/60 Hz |
| Potenza assorbita | 1300 W |
| Classe di protezione | II |
| Velocità di minimo n_o | 900-3200 min ⁻¹ |
| Attrezzo ausiliario Ø | Ø 120 x 100 mm |
| Attacco di aspirazione | Ø 35 mm |
| Peso | 5,6 kg |

| | |
|-------------------|--------------------|
| Dimensioni | 460 x 205 x 140 mm |
| Lung. x Larg. x H | |

Con riserva di modifiche tecniche!

Informazioni su rumorosità/vibrazioni

⚠ AVVISIO!

Lavorare senza l'uso di otoprotettori o indumenti protettivi può causare danni alla salute.

- Indossare otoprotettori e indumenti protettivi appropriati quando si lavora.

Misurazione secondo EN 62841-2-3 e EN 62841-1. Il rumore sul posto di lavoro può superare gli 85 dB, in tal caso sono necessarie misure di protezione per l'operatore (indossare otoprotettori adeguati).

| | |
|--|--------|
| Livello di potenza acustica L_{WA} | 109 dB |
| Livello di pressione acustica L_{pA} | 98 dB |
| Incertezza $K_{wa/pA}$ | 3 dB |

I valori di cui sopra sono valori delle emissioni sonore e quindi non rappresentano necessariamente i valori di sicurezza sul posto di lavoro. Dalla correlazione tra il livello di emissione e il livello di rumore percepito non è possibile dedurre in modo affidabile se siano necessarie o meno ulteriori misure precauzionali.

I fattori che possono influenzare il rispettivo livello di rumore percepito sul posto di lavoro includono le specifiche dello spazio di lavoro e dell'ambiente, la durata dell'esposizione, ulteriori sorgenti sonore e altro.

Per i valori validi sul posto di lavoro tenere conto anche dei possibili scostamenti riportati nei regolamenti nazionali. Tuttavia, le informazioni di cui sopra permettono all'utente di fare una migliore valutazione del pericolo e del rischio.

Valore di emissione delle vibrazioni a^h (somma vettoriale in tre direzioni) e incertezza K rilevati come da EN 62841-2-3 & EN 62841-1:

Valore di emissione delle vibrazioni (3 assi)

Vibrazione ponderata tipica a_h = 7,85 m/s²,
 Incertezza K = 1.5 m/s²

7. Prima della messa in funzione

- Aprire l'imballaggio ed estrarre con cautela l'apparecchio.
- Rimuovere il materiale di imballaggio nonché le staffe di sicurezza per il trasporto e l'imballaggio (se presenti).
- Controllare se il contenuto della fornitura è completo.
- Controllare l'apparecchio e gli accessori per rilevare l'eventuale presenza di danni dovuti al trasporto.
- Ove possibile, conservare l'imballaggio fino alla scadenza della garanzia.

⚠ ATTENZIONE

L'apparecchio e il materiale di imballaggio non sono giocattoli per bambini! I bambini non devono giocare con i sacchetti di plastica, pellicole e piccole parti! Sussiste il pericolo di ingerimento e soffocamento!

- Il rullo spazzole deve poter funzionare liberamente.
- Prima di azionare l'interruttore On/Off, accertarsi che il rullo spazzole sia montato correttamente e le parti mobili si spostino facilmente.
- Prima di collegare la macchina verificare che i dati sulla targhetta corrispondano ai dati di rete.

Allacciamento alla rete elettrica

Verificare che la rete elettrica a cui è collegata la macchina sia provvista di un collegamento a terra secondo le norme vigenti e che la presa di corrente sia in buone condizioni.

8. Montaggio

⚠ AVVISO! Scarica elettrica

Staccare sempre la spina di rete dalla presa di corrente prima di eseguire qualsiasi intervento sulla macchina!

Montaggio del coperchio e della maniglia anteriore (Fig. C)

1. Allineare i fori del coperchio (9) con quelli dell'apparecchio e avvitarci le viti con intaglio a croce (14). Utilizzare a tal fine la chiave a brugola (13).
2. Inserire la maniglia anteriore (1) sui punti di avvitamento dell'apparecchio e fissarla con la rondella piana (19) e con le viti a esagono cavo (12). Utilizzare a tal fine la chiave a brugola (13).

Montaggio/sostituzione del rullo spazzole

(Fig. A + C)

1. Allentare la vite di fissaggio (10) e piegare di lato il coperchio (A).
2. Spingere il rullo spazzole (8) sull'albero motore (B). A seconda se il rullo spazzole (8) sia dotato o meno di chiavette, assicurarsi che le chiavette (15) si trovino nelle scanalature dell'albero motore (B) e che la rondella (16) sia montata.
3. Fissare il rullo spazzole (8) azionando il blocco dell'albero (11) e stringendo la vite di serraggio (18) con la rondella (17).
4. Chiudere il coperchio (A) e fissarlo con una vite di fissaggio (10).
5. Lo smontaggio si effettua seguendo l'ordine inverso.

9. Messa in funzione

⚠ Attenzione!

Prima della messa in funzione è obbligatorio montare completamente l'apparecchio!

Selezione del rullo spazzole

A seconda della destinazione d'uso e del materiale da lavorare, sono disponibili diversi rulli spazzola (non necessariamente contenuti nella fornitura):

Spazzola di cotone (Art. N. 7903800712)

Tipo di lavorazione: Lucidatura

Adatta per: Marmo, metalli verniciati e non verniciati

Spazzola in fibra sintetica (Art. N. 7903800713)

Tipo di lavorazione: Preparazione e lucidatura delle superfici

Adatta per: Superfici metalliche piane e livellate

Spazzola in fibra plastica (Art. No. 7903800714)

Tipo di lavorazione: Pulizia

Adatta per: Superfici piane e irregolari in legno, pietra, metallo, così come piastrelle e fughe

Spazzola di nylon (Art. N. 7903800715)

Tipo di lavorazione: Pulizia

Adatta per: Superfici piane e irregolari in legno, pietra, metallo, nonché per sgrassare e strofinare

Spazzola con strisce abrasive (Art. N. 7903800716)

Tipo di lavorazione: Molatura

Adatta per: Superfici di legno piane e irregolari

Spazzola a lamelle abrasive (Art. N. 7903800717)

Tipo di lavorazione: Molatura

Adatta per: Superfici di legno piane

Spazzola in filo ottone (Art. No. 7903800718)

Tipo di lavorazione: Smerigliatura, sbavatura, sverniciatura

Adatta per: Legno, pietra, metallo

Spazzola metallica (Art. N. 7903800719)

Tipo di lavorazione: Smerigliatura, sverniciatura

Adatta per: Legno, pietra, metallo

Spazzola in carburo di silicio (Art. N. 7903800720)

Tipo di lavorazione: Smerigliatura, sverniciatura

Adatta per: Superfici metalliche arrugginite

Spazzola in filo metallico ritorto (Art. N. 7903800721)

Tipo di lavorazione: Smerigliatura, sverniciatura

Adatta per: Smerigliatura pesante e sverniciatura di superfici piane in pietra e metallo

Utilizzare solo rulli spazzola originali consigliati dal produttore.

I rulli spazzola sono reperibili presso il proprio rivenditore.

Sostituire o montare il rullo spazzole come descritto al capitolo Manutenzione e pulizia.

Accensione/spengimento (Fig. A)

⚠ **ATTENZIONE!** Utilizzare sempre l'apparecchio con entrambe le mani.

⚠ **ATTENZIONE!** Accendere l'apparecchio e attendere che il rullo spazzole (8) abbia raggiunto la piena velocità prima di iniziare a lavorare sul pezzo.

1. Tenere sempre l'apparecchio con entrambe le mani per la maniglia anteriore (1) e la maniglia posteriore (5).
2. Accensione: Spingere in avanti il blocco di accensione (7) e azionare l'interruttore On/Off (6).
3. Spengimento: Rilasciare l'interruttore On/Off (6) e attendere che il rullo spazzole (8) si sia fermato completamente prima di posare l'apparecchio.

Regolazione del numero di giri (Fig. A)

1. Usare un numero di giri adatto all'applicazione per evitare di danneggiare il materiale.
2. Selezionare il numero di giri desiderato con il selettore di preselezione del numero di giri (4).

3. Il numero di giri richiesto dipende dal materiale e dalle condizioni di lavoro e può essere stabilito empiricamente per tentativi.

Collegamento a un'unità di aspirazione della polvere esterno (Fig. A)

⚠ **ATTENZIONE!** Non collegare un sistema esterno di aspirazione della polvere quando si eseguono lavori che generano scintille.

L'unità di aspirazione della polvere deve essere adatta al materiale da lavorare.

Per l'aspirazione di polveri particolarmente nocive alla salute o cancerogene, utilizzare un dispositivo di aspirazione speciale.

1. Rimuovere il tappo di chiusura (3) dal bocchettone di aspirazione (2).
2. Collegare un'unità di aspirazione della polvere adatta al bocchettone di aspirazione (2).

Indicazioni di lavoro generali

- Il risultato del lavoro e la qualità della superficie sono determinati essenzialmente dalla scelta del rullo spazzole e dal numero di giri preselezionato.
- Se possibile, lavorare esercitando poca pressione di appoggio per aumentare la durata del rullo spazzole. Un aumento eccessivo della pressione di appoggio non comporta una maggiore potenza di asportazione e pulizia, bensì una maggiore usura dell'apparecchio e del rullo spazzole.
- Lavorare con un avanzamento moderato ed eseguire l'operazione di lavoro procedendo in parallelo e sovrapponendo le strisce di smerigliatura.
- Utilizzare solo accessori originali del produttore.
- Solo usando rulli spazzola in perfette condizioni è possibile ottenere buoni risultati di lavoro, salvaguardando l'apparecchio.
- Assicurarsi che il pezzo da lavorare sia sempre bloccato o fissato per evitare che venga scagliato via.

10. Trasporto

Spegnere l'elettrotensile prima del trasporto e scollegarlo dall'alimentazione elettrica.

Per il trasporto sollevarlo per mezzo dei sostegni intermedi.

Proteggere l'utensile elettrico da urti, colpi o forti vibrazioni, ad es. durante il trasporto in veicoli.

Mettere in sicurezza l'elettrotensile per evitare ribaltoni e scivolamenti.

11. Manutenzione e pulizia

⚠ AVVISIO!

Prima di qualsiasi regolazione, manutenzione o riparazione, estrarre la spina elettrica!

Misure di manutenzione generali

- Per garantire il ricircolo dell'aria, tenere sempre libere e pulite le aperture per l'aria di raffreddamento.
- Pulire l'apparecchio strofinando con un panno pulito o soffiando con aria compressa a bassa pressione.
- Si raccomanda di pulire l'apparecchio subito dopo ogni utilizzo.
- Pulire regolarmente l'apparecchio con un panno umido e del sapone molle. Non impiegare detersivi o solventi; questi potrebbero corrodere le parti di plastica dell'apparecchio. Assicurarsi che non possa penetrare acqua all'interno dell'apparecchio.
- All'interno dell'apparecchio non sono presenti parti riparabili dall'operatore. Non tentare mai di riparare l'apparecchio da soli. Rivolgersi sempre un professionista qualificato.

Sostituzione del cavo di allacciamento

Il cavo di allacciamento alla rete eventualmente danneggiato della sega ad immersione deve essere sostituito dal produttore o dal suo servizio clienti, oppure da una persona con qualifica analoga, al fine di evitare pericoli.

Informazioni sulle riparazioni

Occorre notare che in questo prodotto i seguenti componenti sono soggetti a naturale usura o usura legata all'uso e sono richiesti i seguenti pezzi come materiali di consumo.

Pezzi soggetti a usura*: Spazzole di carbone, rullo spazzole

* non necessariamente compreso nell'ambito della forniture!

I pezzi di ricambio e gli accessori sono reperibili presso il nostro Service Center. Scansionare a tal fine il codice QR che si trova in prima pagina.

12. Stoccaggio

Stoccare l'apparecchio e i relativi accessori in un luogo buio, asciutto e non soggetto a gelo, non accessibile ai bambini. La temperatura di stoccaggio ideale è compresa tra 5 e 30 °C.

Conservare l'elettrotensile nell'imballaggio originale.

Coprire l'elettrotensile per proteggerlo da polvere o umidità.

Conservare le istruzioni per l'uso nei pressi dell'elettrotensile.

13. Allacciamento elettrico

Il motore elettrico installato è collegato e pronto per l'esercizio. L'allacciamento è conforme alle disposizioni VDE e DIN pertinenti. L'allacciamento alla rete del cliente e il cavo di prolunga utilizzato devono essere conformi a tali norme.

Avvertenze importanti

In caso di sovraccarico il motore si disinserisce automaticamente. Dopo un tempo di raffreddamento (di durata diversa) è possibile inserire nuovamente il motore.

Cavo di alimentazione elettrica difettoso

Sui cavi di alimentazione elettrica si verificano spesso danni all'isolamento.

Le cause possono essere le seguenti:

- Schiacciature, laddove i cavi di alimentazione vengono fatti passare attraverso finestre o interstizi di porte.
- Piegature a causa del fissaggio o della conduzione dei cavi stessi eseguiti in modo non appropriato.
- Tagli causati dal transito sui cavi di alimentazione.
- Danni all'isolamento causati dalle operazioni di distacco dalla presa a parete.
- Cricche a causa dell'invecchiamento dell'isolamento.

Tali cavi di alimentazione elettrica difettosi non possono essere utilizzati e rappresentano un pericolo mortale a causa dei danni all'isolamento.

Controllare regolarmente che i cavi di alimentazione elettrica non siano danneggiati. Assicurarsi che, durante tale controllo, il cavo di alimentazione non sia collegato alla rete elettrica.

I cavi di alimentazione elettrica devono essere conformi alle disposizioni VDE e DIN pertinenti. Utilizzare soltanto i cavi di alimentazione con la dicitura H05V-V-F.

La stampa della denominazione del modello sul cavo di alimentazione è obbligatoria.

Motore a corrente alternata

- La tensione di alimentazione deve essere di 230 V ~.
- I cavi di prolunga fino a 25 m di lunghezza devono avere una sezione di 1,5 millimetri quadrati.

Gli allacciamenti e le riparazioni all'impianto elettrico possono essere eseguiti soltanto da un elettricista qualificato.

Tipo di collegamento Y

Il cavo di allacciamento alla rete eventualmente danneggiato di questo apparecchio deve essere sostituito dal produttore o dal suo servizio clienti, oppure da una persona con qualifica analoga, al fine di evitare pericoli.

In caso di domande indicare i seguenti dati:

- Tipo di corrente del motore
- Dati della piastrina indicatrice della macchina

14. Smaltimento e riciclaggio

Avvertenze per l'imballaggio



Il materiale d'imballaggio è riciclabile. Si prega di smaltire gli imballaggi nel rispetto dell'ambiente.

Avvertenze relative alla legge sui dispositivi elettrici ed elettronici (ElektroG)



I dispositivi elettrici ed elettronici usati non rientrano nei rifiuti domestici, ma devono essere trattati e smaltiti in modo separato!

- Le batterie o gli accumulatori utilizzati non integrati nel dispositivo usato devono essere rimossi prima della consegna, senza distruggerli! Il loro smaltimento è regolato dalla legge sulle batterie.
- I proprietari o gli utilizzatori di dispositivi elettrici ed elettronici sono tenuti per legge a restituirli al termine della loro durata utile.





- L'utente finale è responsabile in prima persona per la cancellazione dei suoi dati personali in relazione al dispositivo usato da smaltire!
- Il simbolo del bidone della spazzatura barrato indica che i dispositivi elettrici ed elettronici non possono essere smaltiti insieme ai normali rifiuti domestici.
- I dispositivi elettrici ed elettronici possono essere restituiti gratuitamente presso i seguenti centri:
 - Centri di raccolta e smaltimento di diritto pubblico (ad es. depositi comunali)
 - Punti vendita di dispositivi elettronici (fisici e online), nella misura in cui il distributore sia tenuto al ritiro o lo offra in modo volontario.
 - È possibile consegnare gratuitamente al produttore, senza dovere acquistare prima un nuovo dispositivo da questi, fino a tre dispositivi elettronici usati per ogni tipo di dispositivo con una lunghezza del bordo di massimo 25 centimetri, oppure portare il dispositivo presso un altro centro di raccolta autorizzato nelle proprie vicinanze.
 - Altre condizioni di ritiro complementari del produttore e del distributore sono reperibile presso il rispettivo servizio clienti.
- In caso di consegna da parte del produttore di un nuovo dispositivo elettronico presso un privato, quest'ultimo può richiedere il ritiro gratuito del dispositivo elettronico usato, su richiesta dell'utente finale stesso. Contattare a tale proposito il servizio clienti del produttore.
- Quanto esposto si applica solo ad apparecchi installati e distribuiti in un paese dell'Unione Europea e soggetti alla Direttiva europea 2012/19/UE. Nei paesi al di fuori dell'Unione Europea possono applicarsi norme diverse per lo smaltimento di dispositivi elettrici ed elettronici usati.

15. Risoluzione dei guasti

| Guasto | Possibile causa | Rimedio |
|--|--|--|
| Il motore non funziona | Il motore, il cavo o il connettore sono difettosi; fusibili bruciati | Far ispezionare la macchina da una persona competente ed esperta Non riparare mai il motore da soli Pericolo! Controllare i fusibili, sostituire se necessario |
| Il motore si avvia lentamente e non raggiunge la velocità operativa. | Tensione troppo bassa, bobine danneggiate, condensatore bruciato | Fare verificare la tensione da parte dell'azienda elettrica Fare controllare il motore da una persona competente ed esperta Fare controllare il condensatore da una persona competente ed esperta. |
| Il motore è troppo rumoroso | Bobine danneggiate, motore difettoso | Fare controllare il motore da una persona competente ed esperta |
| Il motore non raggiunge la massima potenza | Il circuito di alimentazione del sistema è sovraccarico (lampade, motori, altri, ecc.) | Non utilizzare altri i motori o altri dispositivi sullo stesso circuito |
| Il motore si surriscalda facilmente. | Motore sovraccarico, insufficiente raffreddamento del motore | Evitare il sovraccarico del motore, rimuovere la polvere dal motore al fine di assicurare un raffreddamento ottimale del motore. |

Verklaring van de symbolen op het apparaat

Het gebruik van symbolen in deze handleiding is bedoeld om uw aandacht te vestigen op eventuele risico's. De veiligheidssymbolen en de bijbehorende uitleg moeten goed worden begrepen. De waarschuwingen zelf voorkomen geen risico's en kunnen de juiste maatregelen betreffende ongevalpreventie niet vervangen.

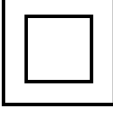
| | |
|--|---|
|  | <p>Lees voorafgaand aan de inbedrijfstelling de gebruikshandleiding en de veiligheidsvoorschriften!</p> |
|  | <p>Draag gehoorbescherming.</p> |
|  | <p>Bescherm de lademhalingswegen bij stofontwikkeling</p> |
|  | <p>Draag een veiligheidsbril.</p> |
|  | <p>Draag veiligheidshandschoenen.</p> |
|  | <p>Beschermingsklasse II (dubbel geïsoleerd)</p> |
| <p>⚠ LET OP!</p> | <p>In deze gebruikshandleiding hebben wij punten die uw veiligheid betreffen van dit teken voorzien</p> |

Inhoudsopgave:
Pagina:

| | | |
|-----|---------------------------------------|-----|
| 1. | Inleiding..... | 59 |
| 2. | Apparaatbeschrijving (afb. A, B)..... | 59 |
| 3. | Inhoud van de levering | 59 |
| 4. | Beoogd gebruik..... | 60 |
| 5. | Veiligheidsvoorschriften | 60 |
| 6. | Technische gegevens | 64 |
| 7. | Voor de ingebruikname..... | 65 |
| 8. | Montage | 65 |
| 9. | Ingebruikname | 65 |
| 10. | Transport..... | 66 |
| 11. | Onderhoud en reiniging | 67 |
| 12. | Opslag..... | 67 |
| 13. | Elektrische aansluiting..... | 67 |
| 14. | Afvalverwerking en hergebruik..... | 68 |
| 15. | Verhelpen van storingen..... | 69 |
| 16. | Conformiteitsverklaring..... | 243 |

1. Inleiding

Fabrikant:

Schepbach GmbH
Günzburger Straße 69
D-89335 Ichenhausen

Geachte klant,

Wij wensen u veel plezier en succes bij het werken met uw nieuwe apparaat.

Aanwijzing:

De fabrikant van dit apparaat is volgens de van kracht zijnde wet inzake productaansprakelijkheid niet aansprakelijk voor schade die aan dit apparaat of door dit apparaat ontstaan bij:

- ondeskundige behandeling,
- veronachtzaming van de instructies voor de bediening,
- reparaties door derden, niet geautoriseerde vakmensen
- inbouw en vervanging van niet-originele reserveonderdelen
- Niet-beoogd gebruik
- uitvallen van de elektrische installatie bij het niet in acht nemen van de elektrische voorschriften en VDE-voorschriften 0100, DIN 57113 / VDE0113.

Let op:

Lees voor de montage en voor de inbedrijfstelling de complete tekst van de gebruikshandleiding door.

De gebruikshandleiding is bedoeld om het gemakkelijker te maken, uw apparaat te leren kennen en de beoogde toepassingsmogelijkheden van het apparaat te benutten.

De gebruikshandleiding bevat belangrijke aanwijzingen, hoe u met het apparaat veilig, vakkundig en economisch werkt en hoe u gevaren vermijdt, reparatiekosten uitspaart, uitvaltijden vermindert en de betrouwbaarheid en levensduur van het apparaat verhoogt.

Aanvullend op de veiligheidsbepalingen van deze gebruikshandleiding moet u absoluut de voor de werking van het apparaat geldende voorschriften van uw land in acht nemen.

Bewaar de gebruikshandleiding bij het product in een plastic hoes, beschermd tegen vuil en vocht. De gebruikshandleiding moet door elke bediener van de machine voor aanvang van de werkzaamheden worden gelezen en zorgvuldig worden nageleefd.

Aan het apparaat mogen alleen personen werken, die voor het gebruik van het apparaat geïnstrueerd en over de daarmee verbonden gevaren geïnformeerd zijn. De vereiste minimumleeftijd moet aangehouden worden.

Naast de in deze gebruikshandleiding opgenomen veiligheidsvoorschriften en de bijzondere voorschriften van uw land moet u de algemeen erkende technische voorschriften in acht nemen voor de werking van machines van hetzelfde type.

Wij kunnen niet aansprakelijk worden gesteld voor ongevallen of schade, veroorzaakt door niet-naleving van deze handleiding of de veiligheidsvoorschriften.

2. Apparaatbeschrijving (afb. A, B)

1. Voorste handgreep
2. afzuigmof
3. Afsluitkap
4. Stelwiel voor toerentalselectie
5. Achterste handgreep
6. Aan/uit-schakelaar
7. inschakelblokkering
8. Borstelwals
9. Deksel
10. bevestigingsschroef
11. Asvergrendeling
12. Inbusbout
13. Inbussleutel
14. Kruiskopschroef
15. Pasveer
16. Ring
17. Spanschijf
18. Spanschroef
19. onderlegging

3. Inhoud van de levering

- 1x universele renovatieslijper
- 1x voorste handgreep
- 1x borstelwals messingdraad (voorgemonteerd)
- 1x Schuurstroken borstel
- 1x Nylon borstel
- 2x inbusbout
- 1x inbussleutel
- 4x kruiskopschroef
- 2x pasveer
- 1x ring
- 1x spanschijf
- 1x spanschroef
- 1x onderlegging
- 1x gebruikshandleiding

4. Beoogd gebruik

Met de juiste accessoires voor de toepassing kan de machine metalen-, kunststof- en houten oppervlakken bewerken, d.w.z. deze slijpen, ontbramen, glad maken, van structuur voorzien, mat maken, satineren en polijsten. De toepassing gaat van grof schuren tot fijn schuren en hoogglans polijsten.

De machine mag uitsluitend voor het voorgeschreven doel worden gebruikt. Elk ander of verdergaand gebruik is niet volgens de voorschriften. De gebruiker/bediener en niet de fabrikant is aansprakelijk voor ontstane schade of elke vorm van letsel.

Let erop dat onze apparaten volgens het beoogd gebruik niet voor bedrijfsmatige, ambachtelijke of industriële toepassingen zijn ontworpen. Wij aanvaarden geen aansprakelijkheid wanneer het apparaat in bedrijfsmatige, ambachtelijke of industriële ondernemingen of bij soortgelijke werkzaamheden wordt ingezet.

5. Veiligheidsvoorschriften

Algemene veiligheidsvoorschriften voor elektrische apparaten

⚠ WAARSCHUWING: Lees alle veiligheidsvoorschriften, aanwijzingen, afbeeldingen en technische gegevens die bij deze elektrische machine zijn meegeleverd. Nalatigheden bij het niet naleven van de onderstaande aanwijzingen kunnen elektrische schok, brand en/of ernstige verwondingen veroorzaken.

Bewaar alle veiligheidsvoorschriften en -aanwijzingen voor toekomstig gebruik.

Het in de veiligheidsvoorschriften gebruikte begrip "Elektrisch gereedschap" is van toepassing op netgevoed elektrisch gereedschap (met netsnoer) of op accugevoed elektrisch gereedschap (zonder netsnoer).

1. Veiligheid op de werkplek

- a) **Houd uw werkomgeving schoon en goed verlicht.** Rommel of slecht verlichte werkplaatsen kunnen leiden tot ongevallen.
- b) **Werk met het elektrisch gereedschap niet in een explosiegevaarlijke omgeving, waarin zich brandbare vloeistoffen, gas of stof bevinden.** Elektrisch gereedschap kan vonken veroorzaken, die het stof of de dampen kunnen ontsteken.

- c) **Houd kinderen en andere personen tijdens het gebruik uit de buurt van het elektrische gereedschap.** Bij afbuiging kunt u de controle over het elektrische apparaat verliezen.

2. Elektrische veiligheid

- a) **De aansluitstekker van het elektrische gereedschap moet in het stopcontact passen. De stekker mag op geen enkele wijze worden gewijzigd. Gebruik geen adapterstekker samen met geaard elektrisch gereedschap.** Ongegewijzigde stekkers en passende stopcontacten verminderen het risico op elektrische schok.
 - b) **Let op dat uw lichaam geen contact maakt met geaarde onderdelen zoals bijv. buizen, radiatoren, elektrische haarden, koelkasten.** Er bestaat een verhoogd risico op een elektrische schok als uw lichaam geaard is.
 - c) **Houd elektrisch gereedschap uit de buurt van regen of vocht.** Het indringen van water in een elektrisch apparaat vergroot het risico op een elektrische schok.
 - d) **Gebruik het snoer niet om het elektrische gereedschap te dragen, aan op te hangen of om de stekker uit het stopcontact te trekken. Houd het snoer uit de buurt van hitte, scherpe randen of bewegende delen.** Beschadigde of opgewikkelde snoeren verhogen het risico op een elektrische schok.
 - e) **Als u met een elektrisch gereedschap in de open lucht werkt, gebruik dan alleen een verlengsnoer dat ook geschikt is voor gebruik buitenshuis.** De toepassing van een voor buitenshuis gebruik geschikt verlengsnoer vermindert het risico op een elektrische schok.
 - f) **Als het gebruik van het elektrische gereedschap in een vochtige omgeving niet kan worden vermeden, gebruik dan een aardlekschakelaar.** Het gebruik van een aardlekschakelaar voorkomt het risico op een elektrische schok.
- ### 3. Veiligheid van personen
- a) **Wees altijd voorzichtig, let op waar u mee bezig bent en ga verstandig te werk bij werkzaamheden met elektrisch gereedschap. Maak geen gebruik van elektrisch gereedschap als u moe bent of onder invloed bent van drugs, alcohol of medicamenten.** Een moment van onachtzaamheid bij gebruik van het elektrische gereedschap kan leiden tot ernstig letsel.

- b) **Draag persoonlijke beschermingsmiddelen en ook altijd een veiligheidsbril.** Het dragen van persoonlijke beschermingsmiddelen zoals een stofmasker, antislip-veiligheidsschoenen, een veiligheidshelm of gehoorbescherming, al naar gelang het soort gereedschap en de toepassing ervan, verkleint het risico op verwondingen.
 - c) **Vermijd ingebruikname zonder toezicht. Controleer of het elektrisch gereedschap is uitgeschakeld voordat u het op de stroomvoorziening en/of de accu aansluit, het gereedschap oppakt of draagt.** Als u tijdens het dragen van het elektrische gereedschap uw vinger op de schakelaar hebt of het reeds ingeschakelde elektrische apparaat op de stroomvoorziening aansluit, kan dit tot letsel en ongevallen leiden.
 - d) **Verwijder instelgereedschap of de moersleutel, voordat u het elektrische gereedschap inschakelt.** Een gereedschap of sleutel dat/die zich in een draaiend onderdeel van het elektrische gereedschap bevindt, kan verwondingen veroorzaken.
 - e) **Voorkom een onnatuurlijke lichaamshouding. Zorg voor een stabiele positie en zorg ervoor dat u altijd stabiel staat.** Daardoor kunt u het elektrische gereedschap in onverwachte situaties beter onder controle houden.
 - f) **Draag geschikte kleding. Draag geen wijde kleding of sieraden. Houd haren en kleding uit de buurt van bewegende delen.** Loszittende kleding, sieraden of lange haren kunnen worden vastgegrepen door bewegende delen.
 - g) **Als stofafzuig- en -opvanginrichtingen kunnen worden gemonteerd, moeten deze worden aangesloten en juist worden toegepast.** Het gebruik van een stofafzuiging kan gevaar door stof verminderen.
 - h) **Voorkom een vals gevoel van zekerheid en houd u altijd aan de veiligheidsvoorschriften voor elektrische apparaten, ook als u ervaren bent met het elektrisch apparaat.** Achteloos handelen kan in een fractie van een seconde tot ernstige verwondingen leiden.
- 4. Gebruik en behandeling van het elektrisch gereedschap**
- a) **Zorg dat het elektrische gereedschap niet overbelast raakt. Gebruik voor de werkzaamheden het daarvoor bedoelde elektrische gereedschap.** Met het juiste elektrisch gereedschap werkt u beter en veiliger in het aangegeven vermogensbereik.
 - b) **Gebruik geen elektrisch apparaat, waarvan de schakelaar defect is.** Een elektrisch gereedschap, dat niet meer in- of uitgeschakeld kan worden, is gevaarlijk en moet gerepareerd worden.
 - c) **Trek de stekker uit het stopcontact en/of verwijder de uitneembare accu voordat u de apparaatinstellingen wijzigt, inzetstukken vervangt of het elektrische apparaat weglegt.** Deze voorzorgsmaatregel voorkomt dat het elektrische gereedschap per ongeluk wordt gestart.
 - d) **Bewaar ongebruikt elektrisch gereedschap buiten het bereik van kinderen. Laat het elektrisch apparaat niet gebruiken door personen die er niet mee vertrouwd zijn of deze aanwijzingen niet hebben gelezen.** Elektrische apparaten zijn gevaarlijk als deze door onervaren personen worden gebruikt.
 - e) **Voer zorgvuldig onderhoud uit aan elektrische apparaten en inzetstukken. Controleer of bewegende delen probleemloos functioneren en niet klemmen, of onderdelen gebroken of beschadigd zijn, waardoor de functie van het elektrische gereedschap wordt beïnvloed.** Laat beschadigde onderdelen voor gebruik van het elektrische apparaat eerst repareren. Veel ongevallen ontstaan door slecht onderhouden elektrische apparaten.
 - f) **Houd snijgereedschap scherp en schoon.** Zorgvuldig onderhouden snijgereedschap met scherpe snijranden klemt minder snel vast en is makkelijker te gebruiken.
 - g) **Gebruik elektrische apparaten, accessoires en inzetstukken, etc. overeenkomstig deze aanwijzingen. Houd daarbij rekening met de omstandigheden waarin gewerkt wordt en de uit te voeren werkzaamheden.** Het gebruik van elektrisch gereedschap voor andere toepassingen dan het voorgeschreven gebruik kan leiden tot gevaarlijke situaties.
 - h) **Houd grepen en greepoppervlakken droog, schoon en vrij van olie en vet.** Als grepen en greepoppervlakken glad zijn, kan het elektrisch gereedschap in onvoorziene situaties niet veilig bediend en onder controle gehouden worden.
- 5. Service**
- a.) **Laat uw elektrisch gereedschap uitsluitend door gekwalificeerd deskundig personeel repareren met uitsluitend originele reserveonderdelen.** Hiermee wordt de veiligheid van het elektrische gereedschap gewaarborgd.

**Veiligheidsvoorschriften voor alle toepassingen
Gemeenschappelijke veiligheidsvoorschriften
voor slijpen, werken met staalborstels, polijsten:**

- a) **Dit elektrisch apparaat moet worden gebruikt als slijper, staalborstel, polijster. Lees alle veiligheidsvoorschriften, aanwijzingen, afbeeldingen en gegevens door, die bij dit apparaat zijn meegeleverd.** Als u alle volgende aanwijzingen niet in acht neemt, kan dit tot een elektrische schok, brand en/of ernstige verwondingen leiden.
- b) **Dit elektrisch apparaat is niet geschikt voor het snijden van gaten en doorslijpen.** Toepassingen waarvoor het elektrische gereedschap niet bedoeld is, kunnen gevaren en verwondingen veroorzaken.
- c) **Gebruik geen inzetstukken, die niet specifiek bedoeld zijn en aanbevolen worden door de fabrikant voor dit elektrische apparaat.** Alleen omdat u het het accessoire op uw elektrisch gereedschap past, wil niet zeggen dat het ook veilig gebruikt kan worden.
- d) **Het toegestane toerental van het inzetstuk moet minimaal zo hoog zijn als het op het elektrisch gereedschap aangegeven maximale toerental.** Inzetstukken die sneller draaien dan toegestaan, kunnen afbreken en weggeslingerd worden.
- e) **De buitendiameter en de dikte van het inzetstuk moeten overeenkomen met de afmetingen van uw elektrisch gereedschap.** Verkeerd gedimensioneerde inzetstukken kunnen niet voldoende worden afgeschermd of gecontroleerd.
- f) **Inzetstukken met schroefdraadinzet moeten exact op het schroefdraad van de slijpspil passen. Bij inzetstukken, die door middel van een flens worden gemonteerd, moet de gatdiameter van het inzetstuk bij de opnamediameter van de flens passen.** Inzetstukken die niet exact op het elektrisch apparaat kunnen worden bevestigd, draaien ongelijkmatig, trillen zeer sterk en kunnen tot verlies van de controle leiden.
- g) **Gebruik geen beschadigde inzetstukken. Controleer voor elk gebruik insteekgereedschappen zoals schuur schijven op afsplitsingen en scheuren, schuurpad op scheurtjes, slijtage of overmatige slijtage, staalborstels op losse of gebarsten draden. Als het elektrische gereedschap of het insteekgereedschap valt, controleer dan of het beschadigd is, of gebruik een onbeschadigd insteekgereedschap.**

Als u het insteekgereedschap hebt gecontroleerd en geplaatst hebt, houd uzelf en mensen die zich in de buurt bevinden buiten het vlak van de draaiende inbrengen gereedschap in en laat het apparaat voor een minuut op maximale snelheid lopen. Beschadigde inzetstukken breken normaal gesproken in de testtijd.

- h) **Draag uw persoonlijke beschermingsuitrusting. Gebruik afhankelijk van de toepassing volledige gezichtsbescherming, oogbescherming of een veiligheidsbril. Draag eventueel een stofmasker, gehoorbescherming, veiligheidshandschoenen of een speciaal schort die kleine schurende en materiële deeltjes van u weghoudt.** De ogen moeten worden beschermd tegen splinters die bij verschillende toepassingen ontstaan. Stof- of luchtwegmasker moet het tijdens het gebruik ontstane stof filteren. Als u langere tijd aan harde geluiden wordt blootgesteld, kan dit tot gehoorverlies lijden.
- i) **Let op dat overige personen zich op een veilige afstand bevinden ten opzichte van uw werkomgeving. Een ieder die de werkomgeving betreedt, moet een persoonlijke beschermingsuitrusting dragen.** Fragmenten van het werkstuk of gebroken inzetstukken kunnen wegvliegen en verwondingen veroorzaken, ook buiten het directe werkbereik.
- j) **Houd elektrisch gereedschap uitsluitend aan de geïsoleerde greepoppervlakken vast indien u werkzaamheden uitvoert, waarbij het inzetstuk verborgen stroomleidingen of het eigen netsnoer kan raken.** Als de machine in contact komt met een onder spanning staande kabel, kunnen de metalen onderdelen van het apparaat onder spanning komen te staan en elektrische schokken veroorzaken.
- k) **Houd het netsnoer uit de buurt van roterend gereedschap.** Als u de controle over het apparaat verliest, kan het netsnoer doorgesneden worden of blijven haken en kan u hand of arm in het draaiende insteekgereedschap terecht komen.
- l) **Leg het elektrische gereedschap nooit weg voordat het insteekgereedschap volledig tot stilstand is gekomen.** Het roterende insteekgereedschap kan in contact komen met het steunvlak, zodat u de controle over het gereedschap verliest.

- m) **Laat het elektrisch gereedschap niet draaien terwijl u loopt.** Bij accidenteel contact met het roterende gereedschap kan uw kleding bekneld raken en kan het gereedschap in uw lichaam dringen.
- n) **Reinig regelmatig de ventilatiesleuven van het elektrische gereedschap.** De motorventilator zuigt stof in de behuizing en een ophoping van metaalstof kan elektrische gevaren veroorzaken.
- o) **Gebruik het elektrisch gereedschap niet nabij brandbare materialen.** Vonken zouden deze materialen kunnen ontsteken.
- p) **Gebruik geen inzetstukken waarvoor vloeibaar koelmiddel is vereist.** Het gebruik van water of andere vloeibare koelmiddelen kan leiden tot een elektrische schok.

Verdere veiligheidsvoorschriften voor alle toepassingen

Terugslag en overeenkomstige veiligheidsvoorschriften

Terugslag is de plotselinge reactie die wordt veroorzaakt door geblokkeerde of hakend draaiende inzetstukken, zoals een slijpschijf, draaischijf, staalborstel etc. Een vastlopende of geblokkeerd inzetstuk leidt tot een abrupte stop van het roterende inzetstuk. Hierdoor wordt een ongecontroleerd elektrisch gereedschap tegen de draairichting van het inzetstuk op het blokkeerpunt versnelt.

Als bv. een schuurschijf in het werkstuk blijft haken of blokkeert, kan de rand van de schuurschijf, die in het werkstuk duikt, vastraken en daardoor kan de schuurschijf uitbreken of een terugslag veroorzaken. De schuurschijf beweegt zich vervolgens naar de gebruiker of van hem af, afhankelijk van de richting van de schijf op de geblokkeerde plek. Hierbij kunnen de schuurschijven ook breken.

Een terugslag is het gevolg van incorrect gebruik van het elektrisch apparaat en/of incorrecte arbeidsomstandigheden. Dit kan door geschikte voorzorgsmaatregelen, zoals hierna zijn beschreven, worden voorkomen.

- a) **Houd het elektrisch gereedschap goed vast en breng uw lichaam en armen in een positie waarin u de terugslagkrachten kunt opvangen. Gebruik altijd de extra handgreep, indien aanwezig, om de maximale controle over terugslag of reactie tijdens het opstarten te krijgen.**

Het bedieningspersoneel kan door juiste voorzorgsmaatregelen de terugslag- en reactiekrachten onder controle houden.

- b) **Breng uw hand nooit in de buurt van draaiende insteekgereedschappen.** Het insteekgereedschap kan tijdens een terugslag over uw hand bewegen.
- c) **Breng uw lichaam niet in het bereik, waarin het elektrisch apparaat bij een terugslag wordt bewogen.** De terugslag stuurt het elektrische gereedschap tegen de beweegrichting van de schuurschijf op de geblokkeerde plek.
- d) **Werk bijzonder voorzichtig in het bereik van hoeken, scherpe randen, etc. Voorkom dat het inzetstuk tegen het werkstuk botst en hieraan vasthaakt.** Het roterende inzetstuk neigt naar vasthaken bij hoeken, scherpe randen of bij botsingen. Dit veroorzaakt een verlies van controle of terugslag.
- e) **Gebruik geen kettingzaagblad voor het snijden van hout, geen gesegmenteerde diamantslijpschijf met een segmentafstand van meer dan 10 mm en geen getand zaagblad.** Dergelijke inzetstukken veroorzaken vaak een terugslag en het verlies van de controle.

Bijzondere veiligheidsvoorschriften voor het polijsten:

- a) **Laat geen losse platen van de polijstkap, in het bijzonder bevestigingssnoeren, toe. Berg bevestigingssnoeren op of kort deze in.** Losse, meedraaiende bevestigingssnoeren kunnen uw vingers afknellen of in het werkstuk terechtkomen.

Speciale veiligheidsvoorschriften voor het werken met staalborstels:

- a) **Let op dat de staalborstel bij normaal gebruik ook stukjes draad verliest. Overbelast de draaden niet door te veel contactdruk uit te oefenen.** Rondvliegende stukjes draad kunnen zeer gemakkelijk door dunne kleding en/of huid dringen.
- b) **Als er een beschermkap wordt aanbevolen, voorkomt u dat beschermkappen en staalborstels elkaar raken.** Plaat- en pannenborstels kunnen door de persdruk en centrifugale krachten hun diameter vergroten.

Restrisco's

Het elektrisch apparaat is vervaardigd volgens de stand van de techniek en de erkende veiligheids-technische regels. Toch kan tijdens de werkzaamheden sprake zijn van enkele restrisco's.

- Gevaar voor de gezondheid, veroorzaakt door elektriciteit bij gebruik van onjuiste snoeren.
- Daarnaast kan er, ondanks alle voorzorgsmaatregelen, sprake zijn van niet-zichtbare restrisco's.
- De restrisco's kunnen tot een minimum worden beperkt wanneer aan de "Belangrijke aanwijzingen" en het "Beoogd gebruik" wordt voldaan en de gebruikshandleiding in zijn geheel wordt opgevolgd.
- Voorkom dat u de machine onbedoeld inschakelt: als u de stekker in het stopcontact steekt, mag de startknop niet worden ingedrukt.
- Houd uw handen buiten de werkomgeving, wanneer de machine in bedrijf is.
- Voordat u instel- of onderhoudswerkzaamheden uitvoert, laat u de startknop los en trekt u de stekker uit het stopcontact.

⚠ WAARSCHUWING

Dit elektrisch apparaat genereert een elektromagnetisch veld als het is ingeschakeld. Dit veld kan onder bepaalde omstandigheden interfereren met actieve of passieve medische implantaten. Om het risico op ernstig of dodelijk letsel te beperken, raden we personen met medische implantaten aan om hun arts en de fabrikant van het medische implantaat te raadplegen voordat de machine wordt gebruikt.

6. Technische gegevens

| | |
|------------------------------|----------------------------|
| Nominale spanning | 220 - 240 V~ / 50/60 Hz |
| Opgenomen vermogen | 1300 W |
| Beschermingsklasse | II |
| Stationair toerental n_o | 900-3200 min ⁻¹ |
| Inzetstuk \varnothing (mm) | \varnothing 120 x 100 mm |
| Aanzuigaansluiting | \varnothing 35 mm |
| Gewicht | 5,6 kg |
| Afmetingen L x B x H | 460 x 205 x 140 mm |

Technische wijzigingen voorbehouden!

Geluids-/trillingsinformatie

⚠ WAARSCHUWING!

Het werken zonder gehoorbescherming of beschermkleding kan schadelijk zijn voor de gezondheid.

- Draag tijdens de werkzaamheden gehoorbescherming en de juiste beschermkleding.

Gemeten conform EN 62841-2-3 & EN 62841-1. Het geluid op de werkplek kan 85 dB (A) overschrijden, in dit geval moeten veiligheidsmaatregelen voor de gebruiker worden getroffen (geschikte gehoorbescherming dragen).

| | |
|---------------------------------|--------|
| Geluidsvermogensniveau L_{WA} | 109 dB |
| Geluidsdrumniveau L_{pA} | 98 dB |
| Onzekerheid $K_{wa/pA}$ | 3 dB |

De hierboven vermelde waarden zijn geluidsemisiewaarden en hoeven daarom niet gelijktijdig veilige werkplekwaarden weergeven. Hoewel er geen samenhang bestaat tussen emissie- en immissieniveaus, kan niet met zekerheid worden afgeleid of er extra voorzorgsmaatregelen nodig zijn of niet.

Factoren die de betreffende aanwezige immissieniveaus op de werkplek kunnen beïnvloeden, omvatten de specificatie van de werkruimte en de omgeving, de duur van de inwerkingen, andere geluidsbronnen etc.

Neem bij de betreffende werkplekwaarden ook mogelijke afwijkingen in de nationale voorschriften in acht. De hierboven vermelde informatie stelt de gebruiker echter in staat, een betere inschatting van gevaren en risico's te maken.

Trillingsemisiewaarde a^b (vectorsom van drie richtingen) en onzekerheid K bepaald conform EN 62841-2-3 & EN 62841-1:

Trillingsemisiewaarde (3-assig)

Kenmerkende gewogen trilling a_h = 7,85 m/s²,
 Onzekerheid K = 1.5 m/s²

7. Voor de ingebruikname

- Open de verpakking en haal het apparaat er voorzichtig uit.
- Verwijder het verpakkingsmateriaal evenals de verpakkings- en transportbeveiligingen (indien voorhanden).
- Controleer of de inhoud van de levering volledig is.
- Controleer het apparaat en de hulpstukken op transport schade.
- Bewaar de verpakking indien mogelijk tot na het verstrijken van de garantietijd.

⚠ LET OP

Het apparaat en de verpakkingsmaterialen zijn geen kinderspeelgoed! Kinderen mogen niet met plastic zakken, folies en kleine onderdelen spelen! Er bestaat gevaar voor inslikken en verstikkingsgevaar!

- De borstelwals moet vrij kunnen lopen.
- Controleer, voordat u op de aan/uit-schakelaar drukt, of de borstelwals correct gemonteerd is en of de bewegende delen soepel lopen.
- Overtuig u voor het aansluiten van de machine, dat de gegevens op het typeplaatje overeenkomen met de netwerkgegevens.

Aansluiting op het stroomnet

Controleer of de netinstallatie, waarop u de machine aansluit, overeenkomstig de geldige normen is geaard en of het stopcontact in goede staat is.

8. Montage

⚠ WAARSCHUWING! Elektrische schok

Voor alle werkzaamheden aan de machine altijd de voedingsstekker uit het stopcontact trekken!

Montage afdekking en voorste handgreep (afb. C)

1. Lijn het gatenpatroon van de afdekking (9) uit met de boorgaten op het apparaat en schroef deze met kruiskopschroeven (14) vast. Gebruik hiertoe de inbusleutel (13).
2. Plaats de voorste handgreep (1) op de schroefpunten op het toestel en zet hem vast met de onderlegging (19) en de inbuschroeven (12). Gebruik hiertoe de inbusleutel (13).

Borstelwals monteren/wisselen (afb. A + C)

1. Maak de bevestigingsbout (10) los en klap het deksel (A) terzijde.
2. Schuif de borstelwals (8) weer op de motoras (B). Afhankelijk van of de borstelwals (8) over pasveergroeven beschikt; let er hierbij op dat de pasveren (15) in de groeven van de motoras (B) zitten en de ring (16) gemonteerd is.
3. Borg de borstelwals (8) door de asvergrendeling (11) te bedienen en de spanbout (18) met de ring (17) aan te halen.
4. Sluit het deksel (A) en borg dit met de bevestigingsbout (10).
5. Een demontage gebeurt in omgekeerde volgorde.

9. Ingebruikname

⚠ Let op!

Het apparaat moet voor de ingebruikname volledig zijn gemonteerd!

Selectie van de borstelwals

Afhankelijk van het gebruiksdoel en het te bewerken materiaal zijn er verschillende borstelwalsen beschikbaar (niet standaard bij de levering inbegrepen):

Katoenen borstel (art. nr. 7903800712)

Bewerkingstype: Polijsten

Geschikt voor: Marmer, gelakte en ongelakte metalen

Kunstvezel borstel (art. nr. 7903800713)

Bewerkingstype: Voorbereiden en polijsten van oppervlakken

Geschikt voor: Egale en vlakke metalen oppervlakken

Kunststofvezel borstel (art. nr. 7903800714)

Bewerkingstype: Reinigen

Geschikt voor: Vlakke en onregelmatige houten-, stenen-, metaaloppervlakken alsook tegels en voegen

Nylon borstel (art. nr. 7903800715)

Bewerkingstype: Reinigen

Geschikt voor: Vlakke en onregelmatige houten-, stenen-, metaaloppervlakken alsook ontvetten en schuren

Schuurstroken borstel (art. nr. 7903800716)

Bewerkingstype: Schuren

Geschikt voor: Vlakke en onregelmatige houten oppervlakken

Schuurlamellen borstel (art. nr. 7903800717)

Bewerkingstype: Schuren

Geschikt voor: Vlakke houten oppervlakken

Messing staalborstel (art. nr. 7903800718)

Bewerkingstype: Schuren, ontbramen, strippen

Geschikt voor: Hout, steen, metaal

Metaalstaalborstel (art. nr. 7903800719)

Bewerkingstype: Schuren, strippen

Geschikt voor: Hout, steen, metaal

Siliciumcarbide borstel (art. nr. 7903800720)

Bewerkingstype: Schuren, strippen

Geschikt voor: Verroeste metaaloppervlakken

Gedraaide metaalstaalborstel (art. nr. 7903800721)

Bewerkingstype: Schuren, strippen

Geschikt voor: Sterk schuren en strippen van vlakke steen- en metaaloppervlakken

Gebruik uitsluitend door de fabrikant aanbevolen borstelwalsen.

Borstelwalsen kunt u bij uw dealer kopen.

Vervang resp. monteer de borstelwals zoals beschreven in het hoofdstuk Onderhoud en reiniging.

In-/uitschakelen (afb. A)

⚠ **LET OP!** Houd het apparaat altijd met beide handen vast.

⚠ **LET OP!** Schakel het apparaat eerst in en wacht tot de borstelwals (8) de volledige snelheid bereikt heeft, voordat u met de bewerking van het werkstuk begint.

1. Houd het apparaat altijd met beide handen aan de voorste handgreep (1) en aan de achterste handgreep (5) vast.
2. Inschakelen: Schuif de inschakelblokkering (7) naar voren en bedien de aan/uit-schakelaar (6).
3. Uitschakelen: Laat de aan/uit-schakelaar (6) los en wacht totdat de borstelwals (8) volledig tot stilstand is gekomen, voordat u het apparaat weglegt.

Instellen van het toerental (afb. A)

1. Gebruik een aan de toepassing aangepast toerental om beschadiging van het materiaal te voorkomen.
2. Selecteer het gewenste toerental met het stelwiel voor de toerentalkeuze (4).

3. Het vereiste toerental is afhankelijk van het materiaal en de arbeidsomstandigheden en kan door praktische testen worden bepaald.

Aansluiting op een externe stofafzuiging (afb. A)

⚠ **LET OP!** Bij werkzaamheden waarbij vonken ontstaan, mag er geen externe stofafzuiging worden aangesloten.

De stofafzuiging moet geschikt zijn voor het te verwerken materiaal.

Gebruik voor het afzuigen van met name stoffen die gevaarlijk zijn voor de gezondheid of kankerverwekkend kunnen zijn, een speciale afzuiginrichting.

1. Verwijder de afsluitkap (3) van de afzuigmof (2).
2. Sluit een geschikte stofafzuiging op de afzuigmof (2) aan.

Algemene werkinstructies

- Het resultaat en de oppervlaktekwaliteit worden in principe door de selectie van de borstelwals evenals door het geselecteerde toerental bepaald.
- Werk mogelijk met een geringe aanpersdruk om de levensduur van de borstelwals te verhogen. Een te grote verhoging van de aanpersdruk leidt niet tot een hoger afvoer-, reinigingsvermogen, maar wel tot een hogere slijtage van het apparaat en de borstelwals.
- Werk met matige aanvoer en voer het arbeidsproces parallel en overlappend tot de slijpbanen uit.
- Gebruik uitsluitend originele accessoires van de fabrikant.
- Alleen optimale borstelwalsen leveren een goed resultaat en beschermen het apparaat.
- Let op dat het werkstuk altijd ingespannen resp. geborgd is, om wegslingeren te voorkomen.

10. Transport

Schakel het elektrisch apparaat altijd uit voor transport en koppel het los van de voeding.

Til voor het transport het elektrisch gereedschap op aan de dwarsstangen.

Bescherm het elektrisch apparaat tegen schokken, stoten en sterke trillingen, bijvoorbeeld tijdens transport in voertuigen.

Beveilig het elektrisch apparaat tegen kantelen en wegglijden.

11. Onderhoud en reiniging

⚠ WAARSCHUWING!

Trek altijd de stekker uit het stopcontact voordat u instellings-, instandhoudings- of reparatiewerkzaamheden uitvoert!

Algemene onderhoudswerkzaamheden

- Houd ter garantie van de luchtcirculatie de luchtventilatieopeningen in de behuizing altijd vrij en schoon.
- Wrijf het apparaat met een schone doek schoon of blaas het met perslucht bij een lage druk uit.
- Wij adviseren om het apparaat direct na elk gebruik te reinigen.
- Reinig het apparaat regelmatig met een vochtige doek en wat zachte zeep. Gebruik geen reinigings- of oplosmiddelen. Hierdoor kunnen de kunststofonderdelen van het apparaat worden aangetast. Let op dat er geen water in het apparaat terecht komt.
- In dit apparaat bevinden zich geen onderdelen die door de gebruiker kunnen worden gerepareerd. Probeer nooit zelf om het apparaat te repareren. Maak altijd gebruik van een gekwalificeerde technicien.

Aansluitkabel vervangen

Wanneer het netsnoer van de invalcirkelzaag beschadigd raakt, moet deze door de fabrikant, diens servicedienst of door een soortgelijk gekwalificeerde persoon vervangen worden om gevaar te vermijden.

Service-informatie

Let op dat bij dit product de volgende delen onderhevig zijn aan gebruiksmatige of natuurlijke slijtage, resp. de volgende delen als verbruiksmateriaal wordt gebruikt. Slijtdelen*: Koolborstels, borstelwals

* niet persé in de leveringsomvang opgenomen!

Neem in het geval van reserveonderdelen en accessoires contact op met ons servicecentrum. Scan hiervoor de QR code op de voorpagina.

12. Opslag

Sla het apparaat en de accessoires op een donkere, droge en vorstvrije plaats en voor kinderen ontoegankelijke plaats op. De optimale opslagtemperatuur ligt tussen 5 en 30°C.

Bewaar het elektrisch apparaat in de originele verpakking.

Dek het elektrisch apparaat af ter bescherming tegen stof en vocht.

Bewaar de gebruikshandleiding bij het elektrische apparaat.

13. Elektrische aansluiting

De geïnstalleerde elektromotor is bedrijfsklaar aangesloten. De aansluiting voldoet aan de relevante VDE- en DIN-voorschriften. De netaansluiting van de klant en het gebruikte verlengsnoer moeten eveneens aan deze voorschriften voldoen.

Belangrijke aanwijzingen

Bij overbelasting van de motor schakelt deze vanzelf uit. Na een afkoeltijd (deze tijd is verschillend) kan de motor weer worden ingeschakeld.

Defecte elektrische aansluitkabel

Bij elektrische aansluitkabels treedt vaak schade aan de isolatie op.

Mogelijke oorzaken zijn:

- Drukpunten, als aansluitkabels door venster- of deuropeningen worden geleid.
- Knikken door een onvakkundige bevestiging of geleiding van het netsnoer.
- Snijplekken omdat over het netsnoer is gereden.
- Beschadigde isolatie omdat de stekker uit de wandcontactdoos is getrokken.
- Scheuren door veroudering van de isolatie.

Dergelijke defecte elektrische aansluitkabels mogen niet worden gebruikt en zijn levensgevaarlijk als de isolatie is beschadigd.

Controleer de elektrische aansluitkabels regelmatig op schade. Let erop dat bij het controleren het netsnoer niet op het stroomnet is aangesloten.

Elektrische aansluitkabels moeten aan de relevante VDE- en DIN-voorschriften voldoen. Gebruik uitsluitend aansluitkabels met de aanduiding H05VV-F.

Op de aansluitkabel moet de type-aanduiding vermeld staan.

Wisselstroommotor

- De netspanning moet 230 VAC zijn.
- Verlengsnoeren moeten tot een lengte van 25 m een doorsnede hebben van 1,5 vierkante millimeter.

Aansluitingen en reparaties van de elektrische apparatuur mogen uitsluitend door een elektromonteur worden uitgevoerd.

Type van aansluiting Y

Wanneer het netsnoer van dit apparaat beschadigd raakt, moet deze door de fabrikant, diens servicedienst of door een soortgelijk gekwalificeerde persoon vervangen worden om gevaar te vermijden.

Vermeld in geval van vragen de volgende gegevens:

- Stroomtype van de motor
- Gegevens van het typeplaatje van de machine

14. Afvalverwerking en hergebruik

Aanwijzingen op de verpakking



De verpakkingsmaterialen zijn recyclebaar. Verpakkingen milieuvriendelijk afvoeren.

Aanwijzingen betreffende de wetgeving Afgedankte elektrische en elektronische apparatuur (AEEA)



Afgedankte elektrische en elektronische apparatuur behoort niet bij het huishoudelijke afval, maar moeten worden ingezameld resp. gescheiden worden afgevoerd!

- Oude batterijen of accu's die niet vast in het afgedankte apparaat zijn geïntegreerd, moeten vóór het afvoeren op niet-destructieve wijze worden verwijderd! Het afvoeren hiervan is geregeld in de wetgeving inzake batterijen.
- Eigenaars resp. gebruikers van elektrische en elektronische apparaten zijn wettelijk verplicht om na gebruik de batterijen en accu's in te leveren.
- De eindgebruiker is verantwoordelijk voor het wissen van persoonsgerelateerde gegevens op het afgedankte apparaat!
- Het symbool van de doorgekruiste vuilnisbak betekent dat afgedankte elektrische en elektronische apparatuur niet bij het huishoudelijk afval mag worden gegooid.
- Afgedankte elektrische en elektronische apparatuur kunnen bij de volgende punten kosteloos worden ingeleverd:
 - Openbare afvalverwijderings- of inzamelpunten (bijv. gemeentewerven)
 - Verkooppunten van elektrische apparaten (stationair en online), voor zover dealers verplicht zijn ze terug te nemen of dit vrijwillig aanbieden.

- Tot drie afgedankte elektronische apparaten per apparaattype, met een randlengte van niet meer dan 25 centimeter, kunnen gratis naar de fabrikant worden teruggebracht zonder eerst een nieuw apparaat van de fabrikant te hoeven kopen, of naar een ander erkend inzamelpunt in je omgeving worden gebracht.
- Voor verdere aanvullende terugnamevoorwaarden van de fabrikanten en distributeurs verzoeken wij u contact op te nemen met de betreffende klantenservice.
- Bij levering van een nieuw elektrisch apparaat door de fabrikant aan een particulier huishouden, kan de fabrikant op verzoek van de eindgebruiker zorgen voor het kosteloos afhalen van het afgedankte elektrische apparaat. Neem hiertoe contact op met de klantenservice van de fabrikant.
- Deze uitspraken zijn alleen geldig voor apparaten die in de landen van de Europese Unie worden geïnstalleerd en verkocht en die onder de Europese Richtlijn 2012/19/EU vallen. In landen buiten de Europese Unie kunnen andere voorschriften gelden voor het afvoeren van afgedankte elektrische en elektronische apparatuur.

15. Verhelpen van storingen

| Storing | Mogelijke oorzaak | Oplossing |
|---|---|--|
| De motor functioneert niet | Motor, kabel of stekker defect, zekeringen doorgebrand | Laat de machine door een vakman controleren. Repareer de motor nooit zelf. Gevaar! Controleer de zekeringen en vervang ze zo nodig |
| De motor draait langzaam en bereikt het bedrijfstoerental niet. | Spanning te laag, wikkelingen beschadigd of condensator doorgebrand | Laat de spanning controleren door de energiemaatschappij. Laat de motor controleren door een vakman. Laat de condensator vervangen door een vakman |
| De motor maakt te veel lawaai | Wikkelingen beschadigd, motor defect | Laat de motor controleren door een vakman |
| De motor bereikt het maximale vermogen niet. | Groep van stroomnet overbelast (lampen, andere motoren enz.) | Gebruik geen andere apparaten of motoren op de groep |
| Motor raakt snel oververhit. | Overbelasting van de motor, ontoereikende koeling van de motor | Voorkom overbelasting van de motor, verwijder stof van de motor om een optimale koeling van de motor te garanderen |

Explicación de los símbolos en el aparato

Este manual utiliza símbolos para llamar su atención sobre los posibles riesgos. Los símbolos de seguridad y explicaciones que acompañan a estos deben ser comprendidos perfectamente. Las propias advertencias no descartan ningún riesgo y no deben ser sustitutivas de unas medidas correctas para prevenir accidentes.

| | |
|--|--|
|  | <p>¡Antes de la puesta en marcha, leer y seguir el manual de instrucciones así como las indicaciones de seguridad!</p> |
|  | <p>Utilice protección auditiva.</p> |
|  | <p>En caso de formación de polvo, llevar protección respiratoria</p> |
|  | <p>Use gafas de protección.</p> |
|  | <p>Lleve guantes de protección.</p> |
|  | <p>Clase de protección II (aislamiento doble)</p> |
| <p>⚠ ¡ATENCIÓN!</p> | <p>En estas instrucciones de servicio hemos colocado este signo en los lugares que afectan a su seguridad</p> |

Índice de contenidos:
Página:

| | | |
|-----|--|-----|
| 1. | Introducción | 72 |
| 2. | Descripción del aparato (fig. A, B)..... | 72 |
| 3. | Volumen de suministro | 72 |
| 4. | Uso previsto | 73 |
| 5. | Indicaciones de seguridad..... | 73 |
| 6. | Datos técnicos | 77 |
| 7. | Antes de la puesta en marcha..... | 78 |
| 8. | Montaje | 78 |
| 9. | Puesta en marcha..... | 78 |
| 10. | Transporte..... | 80 |
| 11. | Mantenimiento y limpieza | 80 |
| 12. | Almacenamiento | 80 |
| 13. | Conexión eléctrica | 81 |
| 14. | Eliminación y reciclaje | 81 |
| 15. | Solución de averías | 82 |
| 16. | Declaración de conformidad | 243 |

1. Introducción

Fabricante:

Scheppach GmbH
Günzburger Straße 69
D-89335 Ichenhausen

Estimado cliente:

Le deseamos éxito y disfrute al trabajar con su nuevo aparato.

Nota:

El fabricante de este aparato, de acuerdo con la legislación alemana de responsabilidad sobre productos, no se hace responsable de los daños originados en este aparato o causados por éste en los siguientes casos:

- manejo incorrecto,
- inobservancia de las instrucciones de servicio,
- reparaciones efectuadas por personal técnico no autorizado ajeno a nuestra empresa,
- montaje y sustitución de piezas de repuesto no originales,
- empleo no conforme al previsto,
- fallos de la instalación eléctrica en caso de incumplimiento de las normas eléctricas y disposiciones VDE 0100, DIN 57113 / VDE 0113.

Observe lo siguiente:

Lea antes del montaje y de la puesta en marcha el texto completo del presente manual de instrucciones. El presente manual de instrucciones tiene como fin facilitarle los conocimientos necesarios sobre su aparato y que pueda aprovechar sus posibilidades de uso conforme a las previstas.

El manual de instrucciones incluye importantes indicaciones sobre cómo debe trabajar con el aparato de forma segura, competente y rentable y cómo puede evitar peligros, ahorrar costes por reparaciones, reducir los tiempos de inactividad y aumentar la fiabilidad y la vida útil del aparato.

Además de las normas de seguridad incluidas en este manual de instrucciones, deberá observar estrictamente las prescripciones vigentes en su país para el funcionamiento del aparato.

Conserve el manual de instrucciones en una funda de plástico, protegido del polvo y de la humedad, con el aparato. Este deberá leerse y observarse con atención por cada persona empleada antes de comenzar a trabajar por primera vez.

En el aparato solo deben trabajar personas instrui-

das en su manejo y familiarizadas con los peligros que este conlleva. Debe respetarse la edad laboral mínima. Además de las indicaciones de seguridad incluidas en el presente manual de instrucciones y las prescripciones especiales vigentes en su país, deberán observarse las normas técnicas generalmente reconocidas para el funcionamiento de máquinas de estructura similar. Declinamos cualquier responsabilidad de posibles accidentes o daños que puedan producirse por no obedecer las presentes instrucciones e indicaciones de seguridad.

2. Descripción del aparato (fig. A, B)

1. Asa delantera
2. Tubo de aspiración
3. Tapa de cierre
4. Rueda de ajuste para selección de velocidad
5. Asa trasera
6. Interruptor de conexión/desconexión
7. Bloqueo de conexión
8. Cepillo de rodillo
9. Cubierta
10. Tornillo de fijación
11. Bloqueo del eje
12. Tornillo de cabeza con hexágono interior
13. Llave Allen
14. Tornillo de cabeza ranurada en cruz
15. Chavetero
16. Arandela
17. Arandela elástica
18. Tornillo tensor
19. arandela

3. Volumen de suministro

- 1x Rectificadora renovadora universal
- 1x Asidero delantero
- 1x Cepillo de rodillo de alambre de latón (premontado)
- 1x Cepillo de tiras abrasivas
- 1x Cepillo de nailon
- 2x Tornillos de cabeza con hexágono interior
- 1 llave Allen
- 4 tornillos de cabeza ranurada en cruz
- 2 chaveteros
- 1 arandela
- 1 arandela elástica
- 1 tornillo tensor
- 1 arandela
- 1x Manual de instrucciones

4. Uso previsto

Con los accesorios adecuados para la aplicación correspondiente, la máquina se puede utilizar para el procesamiento de superficies de metal, plástico y madera, es decir, rectificadas, desbarbadas, alisadas, estructuradas, mateadas, satinadas y pulidas. La aplicación abarca desde el amolado basto hasta el amolado fino y el pulido de alto brillo.

La máquina únicamente debe utilizarse para el fin previsto. Se considerará inapropiado cualquier uso que vaya más allá. Los daños o lesiones de cualquier tipo producidos a consecuencia de lo anterior serán responsabilidad del usuario/operario, no del fabricante.

Recuerde que nuestros aparatos no están diseñados para usos comerciales, artesanales ni industriales. No concedemos ningún tipo de garantía si se utiliza el aparato en empresas comerciales, artesanales o industriales, ni en actividades de características similares.

5. Indicaciones de seguridad

Indicaciones generales de seguridad para herramientas eléctricas

⚠ ADVERTENCIA: Lea todas las indicaciones de seguridad, instrucciones, ilustraciones y datos técnicos que acompañan a esta herramienta eléctrica. Si no se respetan las siguientes instrucciones, puede producirse una descarga eléctrica, un incendio y/o lesiones graves.

Conservar todas las indicaciones de seguridad e instrucciones para futuros usos.

El término empleado en las indicaciones de seguridad "herramienta eléctrica" se refiere tanto a las herramientas eléctricas conectadas a la red eléctrica (con línea de alimentación), como a las herramientas eléctricas que funcionan por batería (sin línea de alimentación).

1. Seguridad en el lugar de trabajo

- a) **Tenga su zona de trabajo ordenada y bien iluminada.** Las zonas de trabajo desordenadas o mal iluminadas pueden causar accidentes.
- b) **Con la herramienta eléctrica, no trabaje en entornos en peligro de explosión en los que haya líquidos, gases o polvos inflamables.** Las herramientas eléctricas producen chispas que pueden inflamar el polvo o los vapores.

- c) **Cuando use esta herramienta eléctrica, no permita que se acerquen niños ni otras personas.** Al distraerse puede perder el control de la herramienta eléctrica.

2. Seguridad eléctrica

- a) **La clavija de conexión de la herramienta eléctrica debe ser compatible con la toma de enchufe. Bajo ningún concepto se debe modificar la clavija. No utilice adaptadores de conexión en las herramientas eléctricas con toma de tierra.** Las clavijas compatibles y sin modificar reducen el riesgo de una descarga eléctrica.
 - b) **Evite el contacto corporal con las superficies conectadas a tierra tales como tuberías, calentadores, estufas y refrigeradores.** Existe un mayor riesgo de descarga eléctrica si su cuerpo está en contacto con la tierra.
 - c) **Mantenga las herramientas eléctricas alejadas de la lluvia o la humedad.** La entrada de agua en la herramienta eléctrica aumenta el riesgo de una descarga eléctrica.
 - d) **No modifique la finalidad del cable de conexión para cargar, colgar la herramienta eléctrica o para desenchufar la clavija de la toma de enchufe. Aleje el cable de conexión de fuentes de calor, de aceite, de bordes afilados o de componentes móviles.** Unos cables de conexión dañados o enredados aumentan el riesgo de una descarga eléctrica.
 - e) **Si trabaja con una herramienta eléctrica al aire libre, emplee solo cables alargadores que también sean adecuados para zonas exteriores.** El uso de un cable alargador adecuado para zonas exteriores reduce el riesgo de una descarga eléctrica.
 - f) **Si no se puede evitar el funcionamiento de la herramienta eléctrica en un entorno húmedo, emplee un interruptor de corriente de defecto.** El uso de un interruptor de protección de corriente residual reduce el riesgo de una descarga eléctrica.
- #### 3. Seguridad de las personas
- a) **Sea cuidadoso y preste atención a lo que hace, y realice con prudencia el trabajo con una herramienta eléctrica. No use ninguna herramienta eléctrica si está cansado o si está bajo el efecto de drogas, alcohol o medicamentos.** Un descuido durante el uso de la herramienta eléctrica puede causar lesiones graves.

- b) **Use equipo de protección individual y lleve siempre gafas de protección.** La utilización de equipos de protección individual (tales como mascarilla antipolvo, calzado de seguridad antideslizante, casco protector o protección auditiva) adecuados al tipo de herramienta eléctrica y a su empleo reduce el riesgo de sufrir lesiones.
 - c) **Evite una puesta en marcha accidental. Asegúrese de que la herramienta eléctrica se encuentre desconectada antes de cogerla o transportarla o conectarla a la alimentación de corriente y/o a la batería.** Si transporta la herramienta eléctrica con el dedo puesto en el interruptor o conecta la herramienta eléctrica a la toma de corriente estando ésta en posición de encendido, puede causar un accidente.
 - d) **Antes de encender la herramienta eléctrica, retire cualquier herramienta eléctrica o llave inglesa.** Una herramienta o una llave puesta en una pieza giratoria de la herramienta eléctrica pueden causar lesiones.
 - e) **Evite posturas forzadas. Procure una buena estabilidad y mantenga siempre el equilibrio.** Así controlará mejor la herramienta eléctrica si surge una situación imprevista.
 - f) **Use ropa adecuada. No use ropa holgada ni joyas. No acerque el cabello ni la ropa a las piezas móviles.** La ropa holgada, las joyas y el cabello largo pueden engancharse en las piezas móviles.
 - g) **Si pueden instalarse dispositivos de aspiración y recogida de polvo, estos deberán conectarse y emplearse de forma correcta.** El uso de un aspirador de polvo puede reducir los riesgos derivados del polvo.
 - h) **No se confíe ni ignore las reglas de seguridad de las herramientas eléctricas, ni siquiera en caso de estar familiarizado con la herramienta eléctrica por un uso frecuente de la misma.** Un manejo poco atento puede causar lesiones de extrema gravedad en fracciones de segundo.
- 4. Uso y manipulación de la herramienta eléctrica**
- a) **No sobrecargue la herramienta eléctrica. Trabaje con la herramienta eléctrica adecuada.** Si usa la herramienta eléctrica adecuada, trabajará mejor y más seguro dentro del rango de potencia indicado.
- b) **No emplee una herramienta eléctrica con un interruptor defectuoso.** Una herramienta eléctrica que ya no se pueda conectar o desconectar de nuevo, es peligrosa y se debe reparar.
 - c) **Retire la clavija de conexión de la toma de enchufe y/o retire una batería extraíble antes de realizar ajustes en el aparato, cambiar piezas intercambiables de la herramienta o guardar la herramienta eléctrica.** Esta medida de precaución evita el arranque involuntario de la herramienta eléctrica.
 - d) **Mantenga las herramientas eléctricas que no utilice fuera del alcance de los niños. No deje utilizar la herramienta eléctrica a ninguna persona que no esté familiarizada con ella o que no haya leído estas instrucciones.** Las herramientas eléctricas son peligrosas si son utilizadas por personas sin experiencia.
 - e) **Cuide con esmero las herramientas eléctricas y los insertos intercambiables de la misma. Compruebe que las piezas móviles funcionan bien y no se atascan, que no hay piezas rotas ni dañadas, y que la herramienta eléctrica funciona correctamente.** Si hay alguna pieza dañada, repárela antes de usar la herramienta eléctrica. Muchos accidentes se deben a herramientas eléctricas que no han recibido el debido mantenimiento.
 - f) **Mantenga las herramientas de corte afiladas y limpias.** Las herramientas de corte con bordes cortantes y afilados conservadas cuidadosamente se atascan menos y son más fáciles de conducir.
 - g) **Use la herramienta eléctrica, los accesorios, las herramientas, etc. conforme a estas instrucciones. Tenga en cuenta las condiciones de trabajo y los trabajos que se deben realizar.** El uso de herramientas eléctricas para fines no previstos puede ser peligroso.
 - h) **Mantenga las empuñaduras y sus superficies secas, limpias y libres de aceite y grasa.** Unas empuñaduras y unas superficies de agarre resbaladizas no permiten realizar un manejo y control seguro de la herramienta eléctrica en situaciones imprevistas.
- 5. Servicio técnico**
- a.) **Encargue la reparación de su herramienta eléctrica solamente a personal técnico cualificado y únicamente con piezas de repuesto originales.** Así se garantizará que la herramienta eléctrica siga siendo segura.

Indicaciones de seguridad para todas las aplicaciones

Indicaciones de seguridad válidas para el amolado, trabajos con cepillos metálicos, pulido:

- a) **Esta herramienta eléctrica se debe utilizar como amoladora, cepillo metálico, pulidora. Lea todas las indicaciones de seguridad, instrucciones, ilustraciones y datos que haya recibido junto con el aparato.** De no seguir las instrucciones siguientes, podrían producirse descargas eléctricas, incendios y/o lesiones graves.
- b) **Esta herramienta eléctrica no es adecuada para el corte de orificios y el corte abrasivo.** Los usos para los que no está diseñada la herramienta eléctrica pueden desentrañar peligros y lesiones.
- c) **No utilice ninguna herramienta intercambiable que no haya sido diseñada y recomendada específicamente por el fabricante para esta herramienta eléctrica.** La mera sujeción de su accesorio a la herramienta eléctrica no garantiza un uso seguro.
- d) **El número de revoluciones permitido de la herramienta intercambiable debe ser, por lo menos, tan alto como el número de revoluciones máximo indicado en la herramienta eléctrica.** Una herramienta intercambiable que gire más rápido de lo permitido puede romperse y salir despedida.
- e) **El diámetro exterior y el grosor de la herramienta intercambiable deben corresponder con las dimensiones de su herramienta intercambiable.** Las herramientas intercambiables mal medidas no pueden apantallarse ni controlarse suficientemente.
- f) **Las herramientas intercambiables con insertos roscados deben encajar exactamente en la rosca del husillo de rectificado. En el caso de las herramientas intercambiables que se montan con una brida, el diámetro del orificio de la herramienta intercambiable debe coincidir con el diámetro de montaje de la brida.** Las herramientas intercambiables que no se pueden conectar con precisión a la herramienta eléctrica, giran de manera irregular, vibran muy fuerte y pueden llevar a la pérdida del control.

- g) **No utilice herramientas intercambiables dañadas.** Antes de cada uso, compruebe que las herramientas intercambiables, como los discos de amolado, no tengan astillas ni grietas, que los discos abrasivos no tengan grietas ni presenten un desgaste excesivo y que los cepillos metálicos no tengan alambres sueltos o rotos. En caso de que la herramienta eléctrica o la herramienta intercambiable se caiga, compruebe si está dañada o use una herramienta intercambiable no dañada. Una vez que haya inspeccionado y utilizado la herramienta intercambiable, manténgase fuera del plano de la herramienta intercambiable en rotación y deje que el aparato funcione al número de revoluciones máximo durante un minuto. Las herramientas intercambiables dañadas suelen romperse durante este período de prueba.
- h) **Lleve puesto equipo de protección personal. Lleve, dependiendo del uso, protección facial completa, protección ocular o gafas de protección. Cuando sea apropiado, lleve mascarilla antipolvo, protección auditiva, guantes de protección o delantal especial que mantenga pequeñas partículas abrasivas y materiales alejados.** Hay que proteger los ojos de cuerpos extraños que salgan despedidos durante las diferentes aplicaciones. La mascarilla antipolvo o respiratoria debe filtrar el polvo generado durante su uso. En caso de estar expuesto a ruidos fuertes durante mucho tiempo, puede sufrir una pérdida auditiva.
- i) **Asegúrese de que, en caso de presencia de otras personas, estas se mantengan a una distancia segura de su zona de trabajo. Todo el que acceda a la zona de trabajo debe llevar equipo de protección.** Los fragmentos de la pieza de trabajo o de herramientas intercambiables rotas pueden salir despedidos y provocar lesiones incluso fuera de la misma zona de trabajo.
- j) **Sujete la herramienta eléctrica únicamente por las superficies de asas aisladas al efectuar trabajos en los que la herramienta intercambiable pueda entrar en contacto con cables eléctricos ocultos o con su mismo cable de red eléctrica.** El contacto con un cable conductor de la electricidad podría transmitir tensión eléctrica a las partes metálicas del aparato, causando así una descarga eléctrica.

- k) **Mantenga el cable de la red eléctrica alejado de las herramientas intercambiables giratorias.** En caso de perder el control sobre el aparato, el cable de la red eléctrica puede cortarse o quedar atrapado quedando su mano o brazo a su vez atrapado en la herramienta intercambiable giratoria.
- l) **No deje nunca la herramienta eléctrica hasta que la herramienta intercambiable se haya detenido por completo.** La herramienta intercambiable giratoria puede entrar en contacto con la superficie de colocación, haciéndole perder el control de la herramienta eléctrica.
- m) **No deje la herramienta eléctrica en marcha al llevarla de un lugar al otro.** Su ropa podría entrar en contacto accidentalmente con la herramienta intercambiable giratoria, quedar enganchada en ella, lo que podría llegar a provocar que la herramienta le perforara el cuerpo.
- n) **Limpie regularmente las ranuras de ventilación de su herramienta eléctrica.** El ventilador del motor atrae polvo en la carcasa y una gran acumulación de polvo metálico puede provocar peligros eléctricos.
- o) **No utilice la herramienta eléctrica cerca de materiales inflamables.** Las chispas pueden inflamar estos materiales.
- p) **No utilice herramientas intercambiables que requieran refrigerantes líquidos.** El uso de agua u otros refrigerantes líquidos puede provocar una descarga eléctrica.

Más indicaciones de seguridad para todas las aplicaciones

Retroceso y correspondientes indicaciones de seguridad

El retroceso es la reacción repentina como resultado de una herramienta intercambiable giratoria bloqueada o enganchada, como un disco de amolado, un disco abrasivo, un cepillo metálico, etc. El enganche o atasco provoca una parada abrupta de la herramienta intercambiable en rotación. Esto provoca la aceleración de la herramienta eléctrica no controlada en contra de la dirección de rotación de la herramienta intercambiable en el punto de bloqueo.

Si, por ejemplo, un disco de amolado se engancha o bloquea en la pieza de trabajo, el borde del disco de amolado que se hunde en la pieza de trabajo puede quedar atrapado provocando la rotura del disco de amolado o un retroceso. Seguidamente, el disco de amolado se acerca al operario o se aleja de él, en función del sentido de giro del disco en el punto de bloqueo. En ese caso, también pueden romperse los discos de amolado.

Un retroceso es el resultado de un uso incorrecto de la herramienta eléctrica y/o de condiciones de trabajo inadecuadas. Se puede evitar tomando medidas de precaución adecuadas como las que se describen a continuación.

- a) **Sujete la herramienta eléctrica con firmeza y coloque su cuerpo y sus brazos en una posición en la que pueda absorber las fuerzas de retroceso. Utilice siempre el asa adicional, si está disponible, para tener el mayor control posible sobre las fuerzas de retroceso o los momentos de reacción durante la aceleración.** El operador puede controlar las fuerzas de retroceso y reacción tomando las medidas de precaución adecuadas.
- b) **No acerque nunca la mano a las herramientas intercambiables giratorias.** La herramienta intercambiable puede moverse sobre su mano al retroceder.
- c) **Evite la zona de su cuerpo hacia la cual la herramienta eléctrica se moverá en caso de retroceso.** El retroceso impulsa la herramienta eléctrica en la dirección opuesta al movimiento del disco de amolado en el punto de bloqueo.
- d) **Trabaje con especial precaución en las esquinas, los bordes afilados, etc. Evite que las herramientas intercambiables golpeen y se enganchen en la pieza de trabajo.** La herramienta intercambiable giratoria tiende a atascarse en las esquinas, los bordes afilados o al rebotar. Esto provoca una pérdida de control o un retroceso.
- e) **No utilice una hoja de motosierra para cortar madera, una muela de tronzar de diamante segmentada con una distancia entre segmentos de más de 10 mm o una hoja de sierra dentada.** Tales herramientas intercambiables suelen provocar un retroceso o la pérdida del control.

Indicaciones especiales de seguridad para el pulido:

- a) **No permita piezas sueltas de la cubierta de pulido, especialmente los cordones de sujeción. Guarde o acorte los cordones de sujeción.** Los cordones de sujeción sueltos y en rotación pueden atrapar sus dedos o enredarse en la pieza de trabajo.

Indicaciones especiales de seguridad para trabajos con cepillos metálicos:

- a) **Tenga en cuenta que el cepillo metálico pierde trozos de alambre incluso durante el uso normal. No someta el alambre a una presión de contacto demasiado elevada.** Los trozos de alambre que salen despedidos pueden penetrar muy fácilmente en la ropa fina y/o en la piel.
- b) **Si se recomienda una cubierta protectora, evite que esta y el cepillo metálico lleguen a tocarse.** Los cepillos circulares y en forma de copa pueden aumentar su diámetro debido a la presión de contacto y a las fuerzas centrífugas.

Riesgos residuales

La herramienta eléctrica se ha construido de acuerdo con los últimos avances tecnológicos y las reglas técnicas de seguridad reconocidas. Aun así pueden emanar determinados riesgos residuales durante el trabajo.

- Si no se utilizan las líneas de conexión eléctricas apropiadas, existe riesgo para la salud.
- Asimismo, a pesar de todas las precauciones adoptadas pueden existir riesgos residuales no patentados.
- Los riesgos residuales se pueden minimizar observando las "Notas importantes" y el "Uso conforme al previsto", así como siguiendo las instrucciones de servicio en su integridad.
- Evite puestas en marcha fortuitas de la máquina: al introducir la clavija en la toma de enchufe, no debe presionarse el botón de arranque.
- No acerque sus manos a la zona de trabajo cuando la máquina esté en marcha.
- Antes de realizar trabajos de ajuste o de mantenimiento, suelte la tecla de arranque y desenchufe la clavija de conexión de la red.

⚠ ADVERTENCIA

Esta herramienta eléctrica produce un campo electromagnético mientras funciona. Este campo puede perjudicar bajo circunstancias concretas implantes médicos activos o pasivos. Con el fin de reducir el peligro de lesiones graves o mortales, recomendamos a las personas con implantes médicos que consulten tanto a su médico como al fabricante del implante médico antes de manejar la herramienta eléctrica.

6. Datos técnicos

| | |
|--|----------------------------|
| Tensión nominal | 220 - 240 V~ / 50/60 Hz |
| Potencia de entrada | 1300 W |
| Clase de protección | II |
| Número de revoluciones en régimen de marcha al ralentí n_0 | 900-3200 min ⁻¹ |
| Herramienta intercambiable Ø | Ø 120 x 100 mm |
| Conexión de aspiración | Ø 35 mm |
| Peso | 5,6 kg |
| Medidas L x An x Al | 460 x 205 x 140 mm |

¡Reservado el derecho a introducir modificaciones técnicas!

Información acerca de ruidos/vibraciones

⚠ ¡ADVERTENCIA!

Trabajar sin protección auditiva o ropa de protección puede tener efectos adversos para la salud.

- Use protección auditiva y ropa de protección adecuada cuando trabaje.

Medido de acuerdo con EN 62841-2-3 y EN 62841-1. Los niveles de ruido en el lugar de trabajo pueden superar los 85 dB (A), en cuyo caso se requieren medidas de protección para el usuario (llevar protección auditiva adecuada).

| | |
|-------------------------------------|--------|
| Nivel de potencia acústica L_{WA} | 109 dB |
| Nivel de presión acústica L_{pA} | 98 dB |
| Incertidumbre $K_{wa/pA}$ | 3 dB |

Los valores anteriores son valores de emisión de ruido y, por lo tanto, no deben constituir al mismo tiempo valores de seguros en el puesto de trabajo. De la correlación entre los niveles de emisión y de inmisión no debe derivarse con fiabilidad si son necesarias o no medidas de precaución adicionales.

Los factores que pueden influir en el respectivo nivel de inmisión en el puesto de trabajo incluyen la especificación de la estancia de trabajo y su entorno, la duración de los efectos, otras fuentes de ruido, etc.

Considere también las posibles desviaciones de la normativa nacional con respecto a los valores fiables en el lugar de trabajo. Sin embargo, la información anterior permite al usuario adoptar medidas de protección más eficaces frente a peligros y riesgos.

El valor de emisión de vibraciones a^h (suma vectorial en las tres direcciones espaciales) y la incertidumbre K se determinan según las normas EN 62841-2-3 y EN 62841-1:

Valor de emisión de vibraciones (3 ejes)

Vibración típica ponderada a_h = 7,85 m/s²,
 Incertidumbre K = 1.5 m/s²

7. Antes de la puesta en marcha

- Abra el embalaje y extraiga el aparato cuidadosamente.
- Retire el material de embalaje y los seguros de embalaje y transporte (si los hubiera).
- Compruebe la integridad del volumen de suministro.
- Compruebe que no haya daños de transporte en el aparato y en los componentes de los accesorios.
- Conserve el embalaje por si fuera preciso hasta la extinción del período de garantía.

⚠ ADVERTENCIA

¡El aparato y los materiales de embalaje no son aptos como juguetes para niños! ¡Los niños no deben jugar con bolsas de plástico, láminas o piezas pequeñas! ¡Existe peligro de atragantamiento y asfixia!

- El cepillo de rodillo debe poder circular libremente.
- Antes de accionar el interruptor de conexión/desconexión, asegúrese de que el cepillo de rodillo esté correctamente montado y de que se tenga fácil acceso a las piezas móviles.

- Antes de conectar la máquina, asegúrese de que los datos de la placa de características coinciden con los datos de la red.

Conexión a la red eléctrica

Compruebe si el sistema de alimentación al que está conectando la máquina está conectado a tierra de acuerdo con las normas vigentes y si la toma de enchufe está en buenas condiciones.

8. Montaje

⚠ ¡ADVERTENCIA! Descarga eléctrica

Retirar el cable de red de la toma de enchufe antes de cualquier trabajo en la máquina.

Montaje de la cubierta y del asidero delantero (fig. C)

1. Alinee el patrón de orificios de la cubierta (9) con los orificios del aparato y atornillelo firmemente con los tornillos de cabeza ranurada en cruz (14). Para ello, utilice la llave Allen (13).
2. Inserte el asidero delantero (1) en los puntos de atornillado del aparato y asegúrelo con la arandela (19) y los tornillos de cabeza con hexágono interior (12). Para ello, utilice la llave Allen (13).

Montar/cambiar el cepillo de rodillo (fig. A + C)

1. Afloje el tornillo de fijación (10) y pliegue la tapa (A) hacia un lado.
2. Vuelva a introducir el cepillo de rodillo (8) en el eje del motor (B). Dependiendo de si el cepillo de rodillo (8) tiene chaveteros, asegúrese de que los chaveteros (15) estén en las ranuras del eje del motor (B) y que la arandela (16) esté montada.
3. Asegure el cepillo de rodillo (8) accionando el bloqueo del eje (11) y apretando el tornillo de sujeción (18) con la arandela (17).
4. Cierre la tapa (A) y asegúrela con el tornillo de fijación (10).
5. El desmontaje se efectúa en orden inverso.

9. Puesta en marcha

⚠ ¡Atención!

¡Antes de la puesta en marcha, es imprescindible montar por completo el aparato!

Selección del cepillo de rodillo

Según la aplicación y el material a procesar, hay disponibles diferentes cepillos de rodillo (no necesariamente incluidos en el volumen de suministro)

Cepillo de algodón (n.º de art. 7903800712)

Tipo de procesamiento: Pulir

Adecuado para: Mármol, metales pintados y sin pintar

Cepillo de fibra sintética (n.º de art. 7903800713)

Tipo de procesamiento: Preparación y pulido de superficies

Adecuado para: Superficies metálicas planas y niveladas

Cepillo de fibra plástica (n.º de art. 7903800714)

Tipo de procesamiento: Limpiar

Adecuado para: Superficies planas e irregulares de madera, piedra, metal, así como azulejos y juntas

Cepillo de nailon (n.º de art. 7903800715)

Tipo de procesamiento: Limpiar

Adecuado para: Superficies planas e irregulares de madera, piedra, metal, así como para desengrasar y frotar

Cepillo de tiras abrasivas (n.º de art. 7903800716)

Tipo de procesamiento: Amolado

Adecuado para: Superficies de madera planas e irregulares

Cepillo de láminas abrasivas (artículo n.º 7903800717)

Tipo de procesamiento: Amolado

Adecuado para: Superficies de madera planas

Cepillo de alambre de latón (n.º de art. 7903800718)

Tipo de procesamiento: Amolado, desengrasado, decapado

Adecuado para: Madera, piedra, metal

Cepillo de alambre de metal (n.º de art. 7903800719)

Tipo de procesamiento: Amolado, decapado

Adecuado para: Madera, piedra, metal

Cepillo de carburo de silicio (n.º de art. 7903800720)

Tipo de procesamiento: Amolado, decapado

Adecuado para: Superficies de metal oxidado

Cepillo de alambre de metal trenzado

(n.º de art. 7903800721)

Tipo de procesamiento: Amolado, decapado

Adecuado para: Amolado y decapado de superficies planas de piedra y metal

Utilice solo cepillos de rodillo recomendados por el fabricante.

Puede obtener cepillos de rodillo a través de su distribuidor comercial.

Reemplace o monte el cepillo de rodillo como se describe en el capítulo Mantenimiento y limpieza.

Conexión, desconexión (fig. A)

⚠ ¡ATENCIÓN! Lleve el aparato siempre con las dos manos.

⚠ ¡ATENCIÓN! Primero encienda el aparato y espere hasta que el cepillo de rodillo (8) alcance la velocidad máxima antes de comenzar a procesar la pieza de trabajo.

1. Sostenga siempre el aparato con ambas manos por el asidero delantero (1) y el asidero trasero (5).
2. Conexión: Empuje el bloqueo de conexión (7) hacia adelante y presione el interruptor de encendido/apagado (6).
3. Desconexión: Suelte el interruptor de encendido/apagado (6) y espere hasta que el cepillo de rodillo (8) se haya detenido por completo antes de depositar el aparato.

Ajuste del número de revoluciones (fig. A)

1. Utilice un número de revoluciones adecuado a la aplicación para evitar dañar el material.
2. Seleccione el número de revoluciones deseado con la rueda de ajuste de número de revoluciones (4).
3. El número de revoluciones requerido depende del material y de las condiciones de trabajo y puede determinarse mediante pruebas prácticas.

Conexión a un sistema de aspiración de polvo externo (fig. A)

⚠ ¡ATENCIÓN! No se puede conectar ningún sistema externo de aspiración de polvo a trabajos que generen chispas.

La aspiración de polvo debe ser adecuada para el material a procesar.

Utilice un dispositivo de aspiración especial para extraer el polvo especialmente dañino o cancerígeno.

1. Retire la tapa de cierre (3) del tubo de aspiración (2).
2. Conecte un sistema de aspiración de polvo adecuado al tubo de aspiración (2).

Instrucciones de trabajo generales

- El resultado del trabajo y la calidad de la superficie vienen determinados esencialmente por la elección del cepillo de rodillo y el número de revoluciones preseleccionado.
- Trabaje con la menor presión de contacto posible para aumentar la vida útil del cepillo de rodillo. Un aumento excesivo de la presión de contacto no provoca a un mayor rendimiento de limpieza por abrasión, sino a un mayor desgaste del aparato y del cepillo de rodillo.
- Trabaje con avance moderado y realice el proceso de trabajo paralelo y superpuesto a las pistas de amolado.
- Utilice únicamente accesorios originales del fabricante.
- Únicamente los cepillos de rodillo en un estado impecable proporcionan resultados de trabajo adecuados y protegen el aparato.
- Asegúrese de que la pieza de trabajo esté siempre sujeta o asegurada para evitar que salga despedida.

10. Transporte

Desconecte la herramienta eléctrica antes de realizar cualquier transporte y desenchúfela de la alimentación de corriente.

Para el transporte, levante la herramienta eléctrica universal por la abrazadera central.

Proteja la herramienta eléctrica contra golpes, impactos y vibraciones fuertes, p. ej. durante el transporte en vehículos.

Asegure la herramienta eléctrica contra vuelcos y deslizamientos.

11. Mantenimiento y limpieza

⚠ ¡ADVERTENCIA!

Antes de efectuar cualquier trabajo de ajuste, conservación o reparación, desenchufar la clavija de conexión de la red.

Medidas generales de mantenimiento

- En todo momento, mantenga despejadas y limpias las ranuras de ventilación en la carcasa para asegurar la circulación del aire.
- Limpie el aparato con un paño limpio o sople aire comprimido a baja presión.
- Recomendamos limpiar el aparato directamente después del uso.
- Limpie regularmente el aparato con un paño húmedo y algo de jabón blando. No utilice ningún producto de limpieza ni disolventes; estos podrían deteriorar las piezas de plástico del aparato. Ponga cuidado para que no entre agua en el interior del aparato.
- En el interior de este aparato no hay ningún componente de cuya reparación pueda encargarse el propio usuario. Nunca intente reparar el aparato usted mismo. Contacte siempre con un especialista cualificado.

Sustituir el cable de conexión

Si el cable de alimentación de red de la sierra de inmersión está dañado, el fabricante o su servicio a clientes, o una persona cualificada similar deben sustituirlo para evitar peligros.

Información sobre el servicio técnico

Hay que tener en cuenta que los siguientes componentes de este producto están sometidos a desgaste natural o por el uso o que se requieren los siguientes materiales de consumo.

Piezas de desgaste*: Escobillas de carbón, cepillo de rodillo

* ¡No se incluyen obligatoriamente en el volumen de suministro!

Encontrará las piezas de repuesto y los accesorios en nuestro centro de servicio. Para ello, escanee el código QR que aparece en la portada.

12. Almacenamiento

Almacene el aparato y sus accesorios en un lugar oscuro, seco y sin riesgo de heladas, donde no esté al alcance de niños. El rango de temperatura de almacenamiento es de 5 a 30°C.

Conserve la herramienta eléctrica en su embalaje original.

Cubra la herramienta eléctrica para protegerla del polvo o de la humedad.

Guarde las instrucciones de servicio junto con la herramienta eléctrica.

13. Conexión eléctrica

El motor eléctrico instalado está conectado listo para utilizarse. La conexión cumple las pertinentes disposiciones VDE y DIN. La conexión a la red por parte del cliente, así como el cable alargador utilizado deben cumplir estas normas.

Indicaciones importantes

En caso de sobrecarga del motor, este se desconecta automáticamente. Tras un tiempo de refrigeración (los tiempos varían), puede conectarse de nuevo el motor.

Línea de conexión eléctrica deficiente

En las líneas de conexión eléctrica surgen a menudo daños de aislamiento.

Las causas para ello pueden ser:

- Puntos de presión al conducir las líneas de conexión a través de ventanas o puertas entreabiertas.
- Puntos de dobleces ocasionados por la fijación o el guiado incorrectos de la línea de conexión.
- Zonas de corte al sobrepasar la línea de conexión.
- Daños de aislamiento por tirar de la línea de conexión de la caja de enchufe mural.
- Grietas causadas por la obsolescencia del aislamiento.

Tales líneas de conexión eléctrica deficientes no deben utilizarse, pues suponen un riesgo para la vida debido a los daños de aislamiento.

Supervisar con regularidad las líneas de conexión eléctrica en busca de posibles daños. Durante la comprobación, preste atención a que la línea de conexión no cuelgue de la red eléctrica.

Las líneas de conexión eléctrica deben cumplir las pertinentes disposiciones VDE y DIN. Utilice solo líneas de conexión eléctrica con certificación H05VV-F.

La impresión de la denominación del tipo en el cable de conexión es obligatoria.

Motor de corriente alterna

- La tensión de la red debe ser de 230 V~.
- Los cables alargadores de hasta 25 m de longitud deben poseer una sección de 1,5 milímetros cuadrados.

Las conexiones y reparaciones del equipamiento eléctrico debe realizarlas solo un experto electricista.

Tipo de conexión Y

Si el cable de conexión a la red de este equipo estuviera dañado, el fabricante o su personal del servicio al cliente, o una persona cualificada similar deberá sustituirlo para evitar cualquier peligro.

En caso de posibles dudas, indique los siguientes datos:

- Tipo de corriente del motor
- Datos de la placa de características de la máquina

14. Eliminación y reciclaje

Notas sobre el embalaje



Los materiales de embalaje son reciclables. Deseche los embalajes de forma respetuosa con el medio ambiente.

Notas sobre la Ley alemana de aparatos eléctricos y electrónicos (ElektroG)



¡Los residuos de equipos eléctricos y electrónicos no forman parte de la basura doméstica, sino que deben recogerse o eliminarse por separado!

- ¡Antes de la entrega, deben retirarse, libres de daños, las baterías usadas o las baterías recargables que no vengán instaladas de manera permanente en el aparato usado! Su eliminación está regulada por la ley alemana de baterías.
- Los propietarios o usuarios de aparatos eléctricos y electrónicos están legalmente obligados a devolverlas después de su uso.
- ¡El usuario final es responsable de eliminar sus datos personales en el aparato usado que se va a desechar!
- El símbolo del contenedor con ruedas tachado significa que los equipos eléctricos y electrónicos no deben desecharse junto con la basura doméstica.
- Los residuos de equipos eléctricos y electrónicos se pueden entregar de forma gratuita en los siguientes lugares:
 - Puntos públicos de eliminación o recogida (p. ej., obras públicas municipales)
 - Puntos de venta de dispositivos electrónicos (físicos u online), siempre que los comerciantes estén obligados a retirarlos u ofrecerlos voluntariamente.

- Puede entregar hasta tres aparatos eléctricos usados por tipo de aparato, con una longitud máxima de canto de 25 centímetros, de forma gratuita sin necesidad de adquirir previamente un aparato nuevo del fabricante o llevarlos a otro punto de recogida autorizado en su zona.
- En el correspondiente servicio de atención al cliente podrá encontrar condiciones de devolución adicionales de los fabricantes y distribuidores.
- Si el fabricante entrega un aparato eléctrico nuevo a un domicilio privado, el fabricante puede solicitar que el aparato eléctrico usado sea recogido de forma gratuita a petición del usuario final. Para ello, póngase en contacto con el servicio de atención al cliente del fabricante.
- Estas declaraciones solo se aplican a los aparatos instalados y vendidos en los países de la Unión Europea y sujetos a la Directiva Europea 2012/19/UE. En países fuera de la Unión Europea, se pueden aplicar diferentes regulaciones a la eliminación de residuos de equipos eléctricos y electrónicos.

15. Solución de averías

| Avería | Causa posible | Solución |
|--|---|--|
| El motor no funciona | Motor, cable o clavija defectuosos, se quemaron los fusibles | Acudir a un experto para que supervise la máquina. No reparar nunca el motor uno mismo. ¡Peligro! Comprobar los fusibles, sustituir en caso necesario |
| El motor arranca lentamente y no alcanza la velocidad de funcionamiento. | Tensión demasiado baja, bobinas dañadas, condensador quemado | Encargarle a la central eléctrica que supervise la tensión. Acudir a un experto para que supervise el motor. Acudir a un experto para que supervise el condensador |
| El motor hace demasiado ruido | Bobinas dañadas, motor defectuoso | Acudir a un experto para que supervise el motor |
| El motor no alcanza la capacidad total. | Circuitos del sistema eléctrico sobrecargados (lámparas, otros motores, etc.) | No utilice otros aparatos o motores con el mismo circuito eléctrico |
| El motor se sobrecalienta con facilidad. | Sobrecarga del motor, insuficiente refrigeración del motor | Evitar la sobrecarga del motor, retirar el polvo del motor para garantizar una refrigeración óptima del motor. |

Explicação dos símbolos no aparelho

A utilização de símbolos neste manual serve para chamar a sua atenção para potenciais riscos. Os símbolos de segurança e explicações associadas devem ser bem compreendidos. Os avisos em si não eliminam quaisquer riscos e não substituem medidas corretas para a prevenção de acidentes.

| | |
|--------------------------|--|
| | <p>Leia e siga o manual de instruções e as indicações de segurança antes da colocação em funcionamento!</p> |
| | <p>Usar proteção auditiva.</p> |
| | <p>Use uma proteção respiratória em caso de formação de pó</p> |
| | <p>Utilize óculos de proteção.</p> |
| | <p>Use luvas de proteção.</p> |
| | <p>Classe de proteção II (isolamento duplo)</p> |
| <p>⚠ ATENÇÃO!</p> | <p>Nestas instruções de operação, assinalámos as secções que dizem respeito à sua segurança com este símbolo</p> |

Conteúdo:
Página:

| | | |
|-----|---|-----|
| 1. | Introdução..... | 85 |
| 2. | Descrição do aparelho (fig. A, B) | 85 |
| 3. | Âmbito de fornecimento..... | 85 |
| 4. | Utilização correta..... | 86 |
| 5. | Indicações de segurança | 86 |
| 6. | Dados técnicos | 90 |
| 7. | Antes da colocação em funcionamento | 91 |
| 8. | Montagem..... | 91 |
| 9. | Colocação em funcionamento..... | 91 |
| 10. | Transporte..... | 92 |
| 11. | Manutenção e limpeza | 93 |
| 12. | Armazenamento | 93 |
| 13. | Ligação elétrica | 93 |
| 14. | Eliminação e reciclagem..... | 94 |
| 15. | Resolução de problemas..... | 95 |
| 16. | Declaração de conformidade | 243 |

1. Introdução

Fabricante:

Scheppach GmbH
Günzburger Straße 69
D-89335 Ichenhausen

Estimado cliente,

Desejamos-lhe muita satisfação e sucesso ao trabalhar com o seu novo aparelho.

Nota:

De acordo com a legislação vigente relativa à responsabilidade pelos produtos, o fabricante deste aparelho não é responsável por danos que ocorram nele ou através dele nas seguintes situações:

- manuseio incorreto,
- não cumprimento do manual de instruções,
- reparações efetuadas por técnicos terceiros não autorizados,
- montagem e substituição de peças sobresselentes que não sejam de origem,
- utilização incorreta,
- Falhas da instalação elétrica em caso de incumprimento dos regulamentos elétricos e disposições VDE 0100, DIN 57113 / VDE0113.

Tenha em atenção:

Antes da montagem e da colocação em funcionamento, leia a totalidade do texto do manual de instruções. Este manual de instruções deverá facilitar-lhe a familiarização com o aparelho e com as possibilidades de utilização corretas.

O manual de instruções contém indicações importantes de como trabalhar com o aparelho de modo seguro, correto e económico e de como evitar perigos, poupar em custos de reparação, reduzir períodos de paragem e aumentar a fiabilidade e vida útil do aparelho.

Para além dos regulamentos de segurança deste manual de instruções, deverá cumprir sempre as diretivas respeitantes à operação do aparelho vigentes no seu país.

Guarde o manual de instruções num invólucro de plástico, protegido da sujidade e da umidade, junto ao aparelho. O manual deve ser lido e seguido por todo e qualquer pessoal operador antes do início dos trabalhos.

Só devem trabalhar no aparelho pessoas que tenham sido instruídas acerca da utilização do aparelho e dos perigos associados. Deve ser respeitada a idade mínima exigida.

Para além das indicações de segurança incluídas neste manual de instruções e dos regulamentos especiais do seu país, devem ser cumpridas as regras técnicas geralmente reconhecidas para a operação de máquinas idênticas.

Não assumimos qualquer responsabilidade por acidentes ou danos que advenham do não cumprimento deste manual de instruções e das indicações de segurança.

2. Descrição do aparelho (fig. A, B)

1. Pega dianteira
2. Boca de aspiração
3. Tampa de fecho
4. Roda de ajuste para a pré-seleção da velocidade
5. Pega traseira
6. Interruptor para ligar/desligar
7. Bloqueio de ligação
8. Rolo de escova
9. Cobertura
10. Parafuso de fixação
11. Bloqueio de veios
12. Parafuso de sextavado interno
13. Chave Allen
14. Parafuso Phillips
15. Chaveta
16. Arruela
17. Arruela de pressão
18. Parafuso de aperto
19. anilha

3. Âmbito de fornecimento

- 1 lixadeira de renovação universal
- 1 pega dianteira
- 1 rolo de escova de arame de latão (pré-montada)
- 1 Escova de lixar
- 1 Escova de nylon
- 2 parafusos de sextavado interno
- 1 x chave Allen
- 4 parafusos Phillips
- 2 chavetas
- 1 arruela
- 1 arruela de pressão
- 1 parafuso de aperto
- 1x anilha
- 1 manual de operação

4. Utilização correta

Com os acessórios adequados à aplicação correspondente, a máquina permite tratar superfícies de metal, plástico e madeira, ou seja, retificar, rebarbar, alisar, estruturar, matificar, acetinar e polir as mesmas. A aplicação estende-se desde a lixagem grosseira e lixagem fina ao polimento de alto brilho.

A máquina só deve ser utilizada para o seu propósito especificado. Qualquer outra utilização é considerada incorreta. Os danos ou ferimentos daí resultantes serão da responsabilidade da entidade operadora/operador e não do fabricante.

Tenha em atenção que os nossos aparelhos não foram desenvolvidos para utilização em ambientes comerciais, artesanais ou industriais. Não assumimos qualquer garantia, se o aparelho for utilizado em ambientes comerciais, artesanais, industriais ou equivalentes.

5. Indicações de segurança

Indicações de segurança gerais para ferramentas elétricas

⚠ AVISO: leia todas as indicações de segurança, instruções, ilustrações e dados técnicos que vêm com esta ferramenta elétrica. O incumprimento das instruções que se seguem poderá causar choques elétricos, incêndio e/ou ferimentos graves.

Guarde todas as indicações de segurança e instruções para uso futuro.

O termo “ferramenta elétrica” utilizado nas indicações de segurança refere-se a ferramentas elétricas alimentadas pela rede elétrica (com cabo de alimentação) ou a ferramentas elétricas alimentadas por bateria (sem cabo de alimentação).

1. Segurança no posto de trabalho

- a) **Mantenha a sua área de trabalho limpa e bem iluminada.** Desordem ou áreas de trabalho não iluminadas podem provocar acidentes.
- b) **Não trabalhe com a ferramenta elétrica num ambiente potencialmente explosivo, no qual estejam presentes líquidos inflamáveis, gases ou poeiras.** As ferramentas elétricas geram faíscas, que podem inflamar a poeira ou os vapores.
- c) **Mantenha as crianças e outras pessoas afastadas enquanto usa a ferramenta elétrica.** Em caso de distração, pode perder o controlo da ferramenta elétrica.

2. Segurança elétrica

- a) **A ficha de ligação da ferramenta elétrica tem de caber na tomada. A ficha não deve ser modificada de forma alguma. Não utilize qualquer ficha de adaptador em conjunto com ferramentas elétricas com ligação à terra.** As fichas inalteradas e as tomadas adequadas diminuem o risco de um choque elétrico.
- b) **Evite o contacto do corpo com superfícies ligadas à terra, como tubos, aquecedores, fogões e frigoríficos.** Existe um risco elevado de choque elétrico se o seu corpo estiver ligado à terra.
- c) **Mantenha as ferramentas elétricas afastadas de chuva e humidade.** A penetração de água na ferramenta elétrica aumenta o risco de um choque elétrico.
- d) **Não use o cabo de ligação para transportar ou suspender a ferramenta elétrica ou para desligar a ficha da tomada. Mantenha o cabo de ligação afastado de calor, óleo, bordas afiadas ou peças móveis.** Cabos de ligação danificados ou enrolados aumentam o risco de um choque elétrico.
- e) **Ao trabalhar com uma ferramenta elétrica ao ar livre, use apenas linhas de prolongamento que também sejam adequados para utilização no exterior.** A utilização de uma linha de prolongamento adequada para a área exterior diminui o risco de um choque elétrico.
- f) **Se for inevitável a operação da ferramenta elétrica num ambiente húmido, use um disjuntor diferencial.** A utilização de um disjuntor diferencial diminui o risco de um choque elétrico.

3. Segurança das pessoas

- a) **Mantenha-se atento, concentre-se no que está a fazer e proceda com sensatez ao trabalho com uma ferramenta elétrica. Não utilize qualquer ferramenta elétrica se estiver com sono ou sob a influência de álcool, drogas ou medicamentos.** Um instante de descuido durante a utilização da ferramenta elétrica pode provocar ferimentos graves.
- b) **Utilize sempre equipamentos de proteção pessoal e óculos de proteção.** A utilização de equipamentos de proteção pessoal, como máscara antipoeira, sapatos de segurança antiderrapantes, capacete de proteção ou proteção auditiva, dependendo do tipo e uso da ferramenta elétrica, reduz o risco de ferimentos.

- c) **Evite uma colocação em funcionamento involuntária. Assegure-se de que a ferramenta elétrica está desligada antes de a ligar à fonte de alimentação e/ou à bateria, receber corrente ou transportá-la.** Se tiver o dedo no interruptor quando estiver a transportar a ferramenta elétrica ou se conectar a ferramenta elétrica à fonte de alimentação, isso pode causar um acidente.
 - d) **Remova as ferramentas de ajuste ou as chaves de caixa antes de ligar a ferramenta elétrica.** Uma ferramenta ou chave que se encontre numa peça rotativa da ferramenta elétrica pode causar ferimentos.
 - e) **Evite uma posição do corpo anormal. Certifique-se de que se coloca numa posição segura e que mantém o equilíbrio em todos os momentos.** Assim, controla melhor a ferramenta elétrica em situações inesperadas.
 - f) **Use vestuário de trabalho adequado. Não use roupas largas ou joalheria. Mantenha o cabelo e a roupa afastados de peças móveis.** Roupa larga, joalheria ou cabelos longos podem ser capturados por peças móveis.
 - g) **Se puderem ser montados equipamentos de aspiração e recolha de pó, certifique-se de que estes estão ligados e são usados corretamente.** A utilização de uma aspiração de pó pode reduzir riscos devido a pó.
 - h) **Não se sinta seguro e nunca transgrida as regras de segurança para ferramentas elétricas, mesmo se estiver familiarizado com a ferramenta elétrica após uso frequente.** A atuação descuidada pode provocar lesões graves, dentro em frações de segundos.
- 4. Utilização e manuseio da ferramenta elétrica**
- a) **Não sobrecarregue a ferramenta elétrica. Utilize a ferramenta elétrica adequada para o seu trabalho.** Com a ferramenta elétrica correta, trabalha melhor e de forma mais segura na gama de desempenho especificada.
 - b) **Não utilize qualquer ferramenta elétrica cujo interruptor esteja defeituoso.** Uma ferramenta elétrica que já não possa ser ligada ou desligada é perigosa e tem de ser reparada.
 - c) **Desconete a ficha da tomada e/ou remova a bateria antes de efetuar quaisquer ajustes no aparelho, trocar insertos da ferramenta ou guardar a ferramenta elétrica.** Esta medida de precaução impede o arranque involuntário da ferramenta elétrica.
- d) **Guarde as ferramentas elétricas não utilizadas fora do alcance de crianças. Não permita a utilização desta ferramenta elétrica a pessoas que não estejam familiarizadas com ela ou não tenham lido estas instruções.** As ferramentas elétricas são perigosas se forem utilizadas por pessoas inexperientes.
 - e) **Realize a manutenção das ferramentas elétricas das ferramentas de colocação com cuidado. Verifique se as peças móveis funcionam na perfeição e não ficam presas, se peças estão partidas ou danificadas de forma a prejudicar a função da ferramenta elétrica.** Mande reparar peças danificadas antes da utilização da ferramenta elétrica. Muitos acidentes são causados por ferramentas elétricas com a manutenção mal realizada.
 - f) **Mantenha as suas ferramentas de corte afiadas e limpas.** Ferramentas de corte com arestas de corte afiadas tratadas com cuidado emperram menos e são mais fáceis de usar.
 - g) **Utilize ferramentas elétricas, acessórios, ferramentas de ajuste, etc. de acordo com estas instruções. Tome em consideração as condições de trabalho e a atividade a ser realizada.** A utilização de ferramentas elétricas para aplicações que não sejam as previstas pode conduzir a situações perigosas.
 - h) **Mantenha as pegas e superfícies para segurar secas, limpas e livres de óleo e massa lubrificante.** Em situações imprevistas, pegas e superfícies de pegar escorregadias não permitem uma operação e controlo seguro da ferramenta elétrica.
- 5. Assistência**
- a.) **A ferramenta elétrica só deve ser reparada por pessoal especializado, usando somente peças sobresselentes de origem.** Assim assegura-se que a segurança da ferramenta elétrica é mantida.
- Indicações de segurança para todas as aplicações**
Indicações de segurança comuns para a retificação, trabalhos com escovas de arame, polimento:
- a) **Esta ferramenta elétrica deve ser utilizada como uma lixadeira, escova de arame, polidor. Leia todas as indicações de segurança, instruções, ilustrações e dados que recebe com o aparelho.** Se não cumprir todas as instruções abaixo, podem ocorrer choques elétricos, incêndios e/ou ferimentos graves.

- b) **Esta ferramenta elétrica não é adequada para cortes de furos e cortes abrasivos.** As utilizações não previstas para a ferramenta elétrica podem causar perigos e ferimentos.
- c) **Não utilize uma ferramenta de colocação que não tenha sido especificamente destinada e recomendada pelo fabricante para esta ferramenta elétrica.** Poder anexar os acessórios à sua ferramenta elétrica não garante uma utilização segura.
- d) **A velocidade permitida da ferramenta de colocação deve ser, pelo menos, tão elevada como a velocidade máxima especificada na ferramenta elétrica.** Uma ferramenta de colocação que gire mais rápido do que o permitido poderá partir-se e ser projetada.
- e) **O diâmetro exterior e a espessura da ferramenta de colocação têm de corresponder às dimensões da sua ferramenta elétrica.** As ferramentas de inserção mal medidas não podem ser adequadamente protegidas ou controladas.
- f) **As ferramentas de colocação com inserção roscada devem ajustar-se exatamente ao fuso de retificação.** No caso de ferramentas de colocação que sejam montadas através de flange, o diâmetro do furo da ferramenta de colocação deve caber no diâmetro de encaixe do flange. As ferramentas de colocação que não encaixem perfeitamente na ferramenta elétrica giram de forma desigual, vibram muito e podem causar a perda do controlo.
- g) **Não use ferramentas de colocação danificadas. Antes de cada utilização, controle as ferramentas de inserção, como discos abrasivos, quanto a lascamentos e fissuras, os pratos abrasivos quanto a fissuras, desgaste ou deterioração excessiva, as escovas de arame quanto a arames soltos ou partidos. Se a ferramenta elétrica ou a ferramenta de inserção cair, verifique se está danificada ou use uma ferramenta de inserção não danificada. Quando tiver verificado e implementado a ferramenta de inserção, mantenha-se a sie às pessoas próximas fora do plano da ferramenta de inserção rotativa e deixe-a funcionar a à rotação máxima durante um minuto.** As ferramentas de colocação danificadas geralmente partem durante este período de teste.
- h) **Use equipamento de proteção individual. Dependendo da aplicação, utilize proteção facial completa, proteção para os olhos ou óculos de proteção. Se apropriado, use uma máscara antipoeira, proteção auditiva, luvas de proteção ou um avental especial, para se resguardar de pequenas partículas de abrasivos e materiais.** Os olhos devem estar protegidos de corpos estranhos projetados, gerados por várias aplicações. As máscaras de proteção antipoeira ou máscaras respiratórias devem filtrar a poeira gerada pela aplicação. Se estiver exposto a um elevado grau de ruído por um longo período de tempo, poderá sofrer uma perda auditiva.
- i) **Mantenha as outras pessoas a uma distância segura da sua área de trabalho. Qualquer pessoa que entre na área de trabalho deve usar equipamento de proteção pessoal.** Fragmentos da peça de trabalho ou ferramentas de inserção partidas podem ser projetados e causar ferimentos, mesmo fora da área de trabalho direta.
- j) **Ao executar trabalhos nos quais a ferramenta de colocação possa tocar em cabos elétricos escondidos ou no próprio cabo de rede, segure a ferramenta elétrica apenas nas superfícies para segurar isoladas.** O contacto com um cabo condutor de tensão pode colocar igualmente as peças metálicas do aparelho sob tensão e causar um choque elétrico.
- k) **Mantenha o cabo de rede afastado das ferramentas de colocação rotativas.** Se perder o controlo do aparelho, o cabo de rede pode ser cortado ou colhido e a sua mão ou braço pode embater na ferramenta de inserção rotativa.
- l) **Nunca pouse a ferramenta elétrica antes de a ferramenta de colocação estar completamente imobilizada.** A ferramenta de inserção rotativa pode entrar em contato com a área de trabalho, o que pode fazer com que perca o controlo da ferramenta elétrica.
- m) **Não permita que a ferramenta elétrica trabalhe durante o transporte.** A sua roupa pode ser colhida por contato acidental com a ferramenta de inserção rotativa e a ferramenta pode rodar no seu corpo.
- n) **Limpe regularmente as ranhuras de ventilação da sua ferramenta elétrica.** O ventilador do motor puxa a poeira para dentro da caixa e uma forte acumulação de pó metálico pode causar perigos elétricos.

- o) **Não utilize a ferramenta elétrica na proximidade de materiais inflamáveis.** As faíscas podem inflamar esses materiais.
- p) **Não utilize ferramentas de colocação que requeiram agente de refrigeração.** A utilização de água ou outros agentes de refrigeração poderá causar choques elétricos.

Outras indicações de segurança para todas as aplicações

Ricochete e respetivas indicações de segurança

O ricochete é a reação súbita devido a uma ferramenta de colocação em rotação bloqueada ou encravada, como um disco abrasivo, disco de lixar, escova de arame, etc. O engate ou bloqueio resultam numa paragem abrupta da ferramenta de colocação em rotação. Dessa maneira, uma ferramenta elétrica descontrolada é acelerada na direção de rotação contrária à da ferramenta de colocação no ponto de bloqueio.

Se, por exemplo, um disco abrasivo estiver engatado ou bloqueado na peça de trabalho, a borda do disco abrasivo que entra na peça de trabalho pode travar e assim quebrar o disco abrasivo ou causar um ricochete. Os disco abrasivo move-se, em seguida, na direção de ou para longe do operador, dependendo da direção de rotação do disco no ponto de bloqueio. Assim, os discos abrasivos podem também quebrar.

Um ricochete é o resultado de uma utilização incorreta da ferramenta e/ou de condições de trabalho incorretas. Ele pode ser evitado mediante precauções adequadas, conforme descrito abaixo.

- a) **Mantenha a ferramenta elétrica segura com firmeza e coloque o seu corpo e os seus braços numa posição em que possa absorver as forças de ricochete. Utilize sempre o manipulador adicional, se disponível, para ter o maior controlo possível sobre as forças de ricochete ou momentos de reação durante a inicialização.** O operador pode evitar o ricochete e as forças de reação, mediante precauções adequadas.
- b) **Nunca coloque a sua mão perto de ferramentas de colocação em rotação.** A ferramenta de inserção pode mover-se na sua mão em caso de um ricochete.

- c) **Evite que o seu corpo entre na área na qual a ferramenta elétrica se move em caso de um ricochete.** O ricochete conduz a ferramenta elétrica na direção oposta ao movimento do disco abrasivo no ponto de bloqueio.
- d) **Trabalhe de forma particularmente cuidadosa na área de cantos, arestas afiadas, etc. Impedea que ferramentas de colocação façam ricochete ou se encravem na peça.** A ferramenta de colocação rotativa tende a encravar em cantos, arestas afiadas ou quando faz ricochete. Isso causa uma perda de controlo ou ricochete.
- e) **Não utilize uma lâmina de serra de corrente para cortar madeira, um disco de corte de diamante segmentado com uma distância entre segmentos superior a 10 mm nem uma lâmina de serra dentada.** Tais ferramentas de colocação provocam muitas vezes um ricochete ou a perda de controlo.

Indicações de segurança especiais para o polimento:

- a) **Não permita peças soltas da boina de polir, especialmente fios de fixação. Insira ou encurte os fios de fixação.** Fios de fixação soltos que girem em conjunto com a ferramenta poderão ou ficar presos nos dedos ou na peça.

Indicações de segurança especiais para trabalhos com escovas de arame:

- a) **Tenha em mente que a escova de arame também perde pedaços de arame durante a utilização habitual. Não sobrecarregue os arames com uma pressão de contacto demasiado alta.** Os pedaços de arame projetados podem penetrar facilmente em peças de vestuário finas e/ou na pele.
- b) **Se for recomendada uma tampa de proteção, impeça que a mesma e a escova de arame possam entrar em contacto.** Escovas tipo prato ou tipo taça poderão aumentar o seu diâmetro devido à pressão de contacto e às forças centrífugas.

Riscos residuais

A ferramenta elétrica foi produzida de acordo com o estado da técnica e com as regras de segurança reconhecidas. No entanto, poderão surgir riscos residuais durante os trabalhos.

- Risco para a saúde advindo da eletricidade em caso de utilização incorreta de cabos elétricos.

- Para além disso, poderão existir riscos residuais não evidentes, apesar de terem sido tomadas todas as medidas relevantes.
- Os riscos residuais podem ser minimizados, se forem seguidas as “Notas importantes”, a “Utilização correta” e as instruções de operação na sua generalidade.
- Evite colocações em funcionamento acidentais da máquina: ao inserir a ficha na tomada, nunca prima o botão Iniciar.
- Mantenha as suas mãos longe da área de trabalho, se a máquina estiver em funcionamento.
- Antes de efetuar trabalhos de configuração ou de manutenção, solte o botão Iniciar e remova a ficha da tomada.

⚠ AVISO

Esta ferramenta elétrica cria um campo eletromagnético durante o funcionamento. Esse campo poderá, sob determinadas circunstâncias, afetar implantes médicos ativos e passivos. Para reduzir o risco de ferimentos graves ou mortais, recomendamos às pessoas com implantes médicos que consultem o seu médico e o fabricante do seu implante antes de operarem a ferramenta elétrica.

6. Dados técnicos

| | |
|---------------------------|----------------------------|
| Tensão nominal | 220 - 240 V~ / 50/60 Hz |
| Potência de entrada | 1300 W |
| Classe de proteção | II |
| Velocidade em vazio n_0 | 900-3200 min ⁻¹ |
| Ø ferramenta de colocação | Ø 120 x 100 mm |
| Ligação de aspiração | Ø 35 mm |
| Peso | 5,6 kg |
| Dimensões C x L x A | 460 x 205 x 140 mm |

Reservados os direitos a alterações técnicas!

Informações acerca do ruído/vibração

⚠ AVISO!

O trabalho sem proteção dos ouvidos ou vestuário de proteção poderá causar prejuízos para a saúde.

- Use uma proteção dos ouvidos e vestuário de proteção adequado durante os trabalhos.

Medido em conformidade com EN 62841-2-3 e EN 62841-1. O ruído no posto de trabalho pode ultrapassar 85 dB, sendo necessárias nesse caso medidas de proteção para o utilizador (utilização de proteção dos ouvidos adequada).

| | |
|-------------------------------------|--------|
| Nível de potência acústica L_{WA} | 109 dB |
| Nível de pressão sonora L_{pA} | 98 dB |
| Incerteza $K_{wa/pA}$ | 3 dB |

Os valores acima indicados são valores de emissão de ruído e não devem assim representar valores no posto de trabalho simultâneos. A correlação entre níveis de ruído e níveis de emissão não conduz a uma dedução fiável acerca de serem ou não necessárias medidas de precaução adicionais.

Fatores que podem influenciar o nível de imissão presente no local de trabalho incluem a especificação do recinto de trabalho e do ambiente, a duração das exposições, outras fontes de ruído, entre outros.

Ao considerar os valores permitidos no posto de trabalho, tenha igualmente em conta possíveis desvios nos regulamentos nacionais. No entanto, as informações acima mencionadas permitem ao utilizador uma melhor avaliação do perigo e do risco.

Valor da emissão de vibrações a^h (soma vetorial de três direções) e incerteza K determinados em conformidade com a norma EN 62841-2-3 e EN 62841-1:

Valor de emissão de vibrações (3 eixos)

Vibração tipicamente ponderada a_n = 7,85 m/s²,
 Erro de oscilação K = 1,5 m/s²

7. Antes da colocação em funcionamento

- Abra a embalagem e retire cuidadosamente o aparelho.
- Remova o material de embalagem, assim como as fixações de embalagem/transporte (se presentes).
- Verifique se o âmbito de fornecimento está completo.
- Inspeccione o aparelho e os acessórios quanto a danos de transporte.
- Guarde a embalagem até ao fim do período de garantia, se possível.

⚠ ATENÇÃO

O aparelho e o material de embalagem não são brinquedos! Crianças não deverão brincar com sacos de plástico, películas e peças pequenas! Risco de ingestão e asfixia!

- O rolo de escova deve poder rodar livremente.
- Antes de acionar o interruptor para ligar/desligar, assegure-se de que o rolo de escova está montado corretamente e que as peças móveis se movem sem problemas.
- Antes de ligar a máquina, verificar se os dados da placa de características correspondem aos dados efetivos da rede.

Ligação à rede elétrica

Controle se o sistema de rede, ao qual liga a máquina, está ligado à terra de acordo com as normas em vigor e a tomada se encontra em bom estado

8. Montagem

⚠ AVISO! Choque elétrico

Antes de qualquer trabalho na máquina, remova sempre a ficha de rede da tomada!

Montagem da cobertura e da pega dianteira (fig. C)

1. Alinhe os furos da cobertura (9) com os orifícios no aparelho e aparafuse-a com os parafusos Phillips (14). Para isso, utilize a chave Allen (13).
2. Coloque a pega dianteira (1) sobre os pontos de aparafusamento no aparelho e fixe-a com a anilha (19) e os parafuso de sextavado interno (12). Para isso, utilize a chave Allen (13).

Montar/trocar o rolo de escova (fig. A+C)

1. Desaperte o parafuso de fixação (10) e dobre a tampa (A) para o lado.

2. Coloque o rolo de escova (8) no veio do motor (B). Se o rolo de escova (8) tiver ranhuras para chavetas, certifique-se de que as chavetas (15) se encontram nas ranhuras do veio do motor (B) e que a arruela (16) está montada.
3. Fixe o rolo de escova (8) acionando o bloqueio do veio (11) e apertando o parafuso de aperto (18) com a arruela (17).
4. Feche a tampa (A) e fixe-a com o parafuso de fixação (10).
5. A desmontagem ocorre na sequência inversa.

9. Colocação em funcionamento

⚠ Atenção!

Monte impreterivelmente o aparelho por completo antes da colocação em funcionamento!

Seleção do rolo de escova

Consoante o propósito e o material a ser processado, estão disponíveis rolos de escova diferentes (não necessariamente incluídos no âmbito de fornecimento):

Escova de algodão (art. n.º 7903800712)

Tipo de operação: polimento

Apropriada para: mármore, metais pintados e não pintados

Escova de fibras sintéticas (art. n.º 7903800713)

Tipo de operação: preparação e polimento de superfícies

Apropriada para: superfícies metálicas planas e niveladas

Escova de fibras de plástico (art. n.º 7903800714)

Tipo de operação: Limpar

Apropriada para: superfícies de madeira, pedra ou metal planas e irregulares, bem como ladrilhos e juntas

Escova de nylon (art. n.º 7903800715)

Tipo de operação: Limpar

Apropriada para: superfícies de madeira, pedra ou metal planas e irregulares, bem como para desgordurar e esfregar

Escova de lixar (art. n.º 7903800716)

Tipo de operação: Retificação

Apropriada para: superfícies de madeira planas e irregulares

Escova de lamelas (art. n.º 7903800717)

Tipo de operação: Retificação

Apropriada para: superfícies de madeira planas

Escova de latão (art. n.º 7903800718)

Tipo de operação: retificar, reavivar, decapar

Apropriada para: madeira, pedra, metal

Escova de arame (art. n.º 7903800719)

Tipo de operação: retificar, decapar

Apropriada para: madeira, pedra, metal

Escova de carboneto de silício (art. n.º 7903800720)

Tipo de operação: retificar, decapar

Apropriada para: superfícies metálicas enferrujadas

Escova de arame circular (art. n.º 7903800721)

Tipo de operação: retificar, decapar

Apropriada para: retificar e decapar intensivamente superfícies de pedra e metálicas planas

Utilize apenas rolos de escova recomendados pelo fabricante.

Pode adquirir rolos de escova junto do seu revendedor.

Troque ou monte o rolo de escova tal como descrito no capítulo Manutenção e limpeza.

Ligar/Desligar (Fig. A)

⚠ **ATENÇÃO!** Conduza o aparelho sempre com ambas as mãos.

⚠ **ATENÇÃO!** Ligue primeiro o aparelho e espere até que o rolo de escova (8) atinja a velocidade máxima antes de iniciar o processamento da peça.

1. Segure sempre o aparelho com ambas as mãos na pega dianteira (1) e na pega traseira (5).
2. Ligar: empurre o bloqueio de ligação (7) para a frente e acione o interruptor para ligar/desligar (6).
3. Desligar: solte o interruptor para ligar/desligar (6) e espere até que o rolo de escova (8) se imobilize antes de pousar o aparelho.

Configuração da velocidade (fig. A)

1. Utilize uma velocidade adequada à aplicação para evitar danos no material.
2. Selecione a velocidade desejada com a roda de ajuste para a pré-seleção da velocidade (4).
3. A velocidade necessária depende da matéria-prima e das condições de trabalho e pode ser determinada com uma experiência prática.

Ligação a uma aspiração de pó externa (fig. A)

⚠ **ATENÇÃO!** Em caso de trabalhos geradores de faíscas, não deve ligar qualquer aspiração de pó.

A aspiração de pó deve ser apropriada para o material a processar.

Para aspirar pós particularmente nocivos para a saúde ou cancerígenos, utilize um dispositivo de aspiração especial.

1. Remova a tampa de fecho (3) da boca de aspiração (2).
2. Ligue uma aspiração de pó adequada à boca de aspiração (2).

Recomendações gerais de trabalho

- O resultado do trabalho e o fator de qualidade da superfície dependem significativamente da seleção do rolo de escova, assim como da velocidade pré-selecionada.
- Trabalhe o mais possível com uma pressão de contacto reduzida, para aumentar a vida útil do rolo de escova. Um aumento excessivo da pressão de contacto não leva a uma maior taxa de remoção ou desempenho de limpeza, mas sim a um maior desgaste do aparelho e do rolo de escova.
- Trabalhe com um avanço moderado e efetue o processo de trabalho de modo paralelo e sobreposto aos caminhos de retificação.
- Utilize apenas acessórios originais do fabricante.
- Apenas rolos de escova em bom estado garantem bons resultados de trabalho e poupam o aparelho.
- Certifique-se de que a peça está sempre apertada ou fixada, para impedir uma projeção.

10. Transporte

Antes de qualquer transporte, desligue a ferramenta elétrica e separe-a da alimentação elétrica.

Para o transporte, levante a ferramenta elétrica pelas escoras centrais.

Proteja a ferramenta elétrica contra embates, choques e fortes vibrações, por ex. ao transportar em veículos. Fixe a ferramenta elétrica contra tombo e escorregamento.

11. Manutenção e limpeza

⚠ AVISO!

Antes de qualquer configuração, tarefa de conservação ou de reparação, deverá retirar-se a ficha de rede da tomada!

Medidas gerais de manutenção

- Para assegurar a circulação de ar, mantenha as aberturas de ar de arrefecimento na carcaça sempre desobstruídas e limpas.
- Limpe o aparelho com um pano limpo ou sobre-ou com ar comprimido sob baixa pressão.
- Recomendamos a limpeza do aparelho imediatamente após cada utilização.
- Limpe o aparelho regularmente com um pano húmido e sabão suave. Não utilize produtos de limpeza ou solventes; estes poderão ser agressivos para com as peças de plástico do aparelho. Certifique-se de que não penetra água no interior do aparelho.
- No interior do aparelho não se encontram quaisquer peças que possam ser reparadas pelo utilizador. Nunca tente reparar o aparelho por conta própria. Entre sempre em contacto com um técnico qualificado.

Substituir o cabo de ligação

Se o cabo de ligação à corrente da serra de rebarba estiver danificado, este deve ser substituído pelo fabricante ou pelo seu serviço de assistência ao cliente ou por uma pessoa igualmente qualificada, de modo a evitar perigos.

Informações de assistência

Deve-se ter em conta que as seguintes peças deste produto estão sujeitas a um desgaste consoante a utilização ou natural ou que as seguintes peças são necessárias como consumíveis.

Peças de desgaste*: escovas de carvão, rolo de escova

* Nem sempre incluído no âmbito de fornecimento!

Entre em contacto com o nosso centro de assistência para obter peças sobresselentes e acessórios. Para isso, utilize o código QR na capa.

12. Armazenamento

Armazene o aparelho e os seus acessórios num local escuro, seco, ao abrigo de temperaturas negativas e fora do alcance das crianças. A temperatura ideal de armazenagem situa-se entre 5 a 30 °C.

Guarde a ferramenta elétrica apenas na embalagem original.

Tape a ferramenta elétrica para proteção contra pó ou humidade.

Guarde o manual de instruções junto à ferramenta elétrica.

13. Ligação elétrica

O motor elétrico instalado está ligado pronto a ser utilizado. A ligação corresponde às normas VDE e DIN relevantes. A ligação à rede por parte do cliente, assim como o cabo de prolongamento utilizado, deverão corresponder a essas normas.

Notas importantes

O motor desliga-se automaticamente em caso de sobrecarga. Após um período de arrefecimento (divergente no tempo), o motor volta a poder ser ligado.

Cabo de ligação elétrica com defeito

Ocorrem muitas vezes danos de isolamento em cabos de ligação elétrica.

As causas para tal poderão ser:

- Pontos de pressão se os cabos forem conduzidos através de janelas ou portas.
- Pontos de dobragem devido a uma fixação ou condução incorreta do cabo de ligação.
- Pontos de corte devido a passagem de veículo por cima do cabo de ligação.
- Danos de isolamento devido a puxar com força da tomada.
- Fissuras devido à idade do isolamento.

Tais cabos de ligação elétrica danificados não devem ser utilizados e representam perigo de vida devido aos danos no isolamento.

Inspeccione regularmente os cabos de ligação elétrica quanto a danos. Durante a inspeção, certifique-se de que o cabo não está ligado à rede elétrica.

Os cabos de ligação elétrica devem corresponder às normas VDE e DIN relevantes. Utilize apenas cabos de ligação com a marcação H05VV-F.

É obrigatória uma impressão da designação do tipo no cabo de ligação.

Motor de corrente alternada

- A tensão de rede deve ser de 230 V~.
- Os cabos de prolongamento de até 25 m de comprimento devem ter uma secção transversal de 1,5 mm quadrados.

As ligações e reparações do equipamento elétrico só devem ser executadas por um eletrotécnico.

Tipo de ligação Y

Se o cabo de ligação à corrente deste aparelho estiver danificado, este deve ser substituído pelo fabricante ou pelo seu serviço de assistência ao cliente ou por uma pessoa igualmente qualificada, de modo a evitar perigos.

Em caso de dúvidas, indique os seguintes dados:

- Tipo de corrente do motor
- Dados da placa de características da máquina

14. Eliminação e reciclagem

Notas relativas à embalagem



Os materiais de embalagem são recicláveis. Elimine as embalagens de modo ecológico.

Notas relativas à legislação alemã sobre aparelhos elétricos e eletrónicos (ElektroG)



Os aparelhos elétricos e eletrónicos usados não pertencem no lixo doméstico, devendo ser alvo de uma recolha ou eliminação separadas!

- As baterias e pilhas usadas que não estejam montadas de modo fixo no aparelho usado devem ser retiradas sem as destruir antes da entrega do aparelho! A sua eliminação é regulada pela legislação relativa a baterias.
- Os proprietários ou utilizadores de aparelhos elétricos e eletrónicos são legalmente obrigados a devolver os mesmos após a sua utilização.
- O utilizador final tem a responsabilidade pela eliminação dos seus dados pessoais no aparelho usado a ser eliminado!
- O símbolo do caixote do lixo riscado significa que aparelhos usados elétricos ou eletrónicos não devem ser eliminados no lixo doméstico.
- Os aparelhos usados elétricos e eletrónicos podem ser entregues sem custos nos seguintes pontos:

- Centros de recolha ou de eliminação públicos (p. ex. depósitos municipais)
- Pontos de venda de aparelhos elétricos (lojas físicas e online), desde que o revendedor esteja obrigado a aceitar a devolução ou a aceite de livre vontade.
- Pode entregar sem custos até três aparelhos elétricos usados com um comprimento de até 25 centímetros ao fabricante sem que tenha de comprar um aparelho novo ou a outro centro de recolha autorizado na sua vizinhança.
- Para se informar acerca de condições de devolução adicionais dos fabricantes e distribuidores, queira entrar em contacto com o respetivo serviço de apoio ao cliente.
- Em caso de fornecimento de um aparelho elétrico novo por parte do fabricante a um domicílio, este pode efetuar a recolha sem custos do aparelho elétrico usado a pedido do utilizador final. Para tal, entre em contacto com o serviço de apoio ao cliente do fabricante.
- Estas declarações são apenas válidas para aparelhos que sejam instalados e vendidos nos países da União Europeia e que estejam sujeitos à Diretiva Europeia 2012/19/UE. Em países fora da União Europeia, a eliminação de aparelhos usados elétricos e eletrónicos poderá estar regulada por outra legislação divergente.

15. Resolução de problemas

| Falha | Causa possível | Resolução |
|--|--|--|
| O motor não funciona | Motor, cabo ou ficha com defeito, fusíveis queimados | Peça a um perito para inspecionar a máquina. Nunca repare o motor por conta própria. Perigo! Inspeccione os fusíveis e substitua se necessário |
| O motor funciona lentamente e não alcança a velocidade de funcionamento. | Tensão demasiado baixa, enrolamentos danificados, condensador queimado | Peça à companhia elétrica para inspecionar a tensão. Peça a um perito para inspecionar o motor. Peça a um perito para substituir o condensador |
| O motor emite demasiado ruído | Enrolamentos danificados, motor com defeito | Peça a um perito para inspecionar o motor |
| O motor não alcança a sua potência total. | Circuitos elétricos na instalação de rede sobrecarregados (lâmpadas, outros motores, etc.) | Não utilize outros aparelhos ou motores no mesmo circuito elétrico |
| O motor sobreaquece facilmente. | Sobrecarga do motor, arrefecimento insuficiente do motor | Evite a sobrecarga do motor, remova a poeira do motor, para que fique assegurado um arrefecimento ótimo do motor |

Vysvětlení symbolů na přístroji

Symbole použité v této příručce vás mají upozornit na možná rizika. Bezpečnostní symboly a vysvětlivky, které je provádějí, musejí být přesně pochopeny. Samotné varování rizika neodstraní a nemohou nahradit správná opatření pro prevenci úrazů.

| | |
|------------------------|---|
| | <p>Před uvedením do provozu si přečtěte a dodržujte návod k obsluze a bezpečnostní pokyny!</p> |
| | <p>Používejte ochranu sluchu.</p> |
| | <p>Bude-li se při práci prášit, noste ochranu dýchacích cest</p> |
| | <p>Používejte ochranné brýle.</p> |
| | <p>Používejte ochranné rukavice.</p> |
| | <p>Třída ochrany II (dvojitá izolace)</p> |
| <p>⚠ POZOR!</p> | <p>Místa, která se týkají bezpečnosti, jsme v tomto návodu k použití označili touto značkou</p> |

| Obsah: | Strana: |
|--------------------------------------|----------------|
| 1. Úvod..... | 98 |
| 2. Popis přístroje (obr. A, B)..... | 98 |
| 3. Rozsah dodávky | 98 |
| 4. Použití v souladu s určením | 98 |
| 5. Bezpečnostní pokyny | 99 |
| 6. Technické údaje..... | 102 |
| 7. Před uvedením do provozu..... | 103 |
| 8. Montáž | 103 |
| 9. Uvedení do provozu..... | 104 |
| 10. Přeprava | 105 |
| 11. Údržba a čištění..... | 105 |
| 12. Skladování | 105 |
| 13. Elektrické připojení | 105 |
| 14. Likvidace a recyklace | 106 |
| 15. Odstraňování poruch..... | 107 |
| 16. Prohlášení o shodě..... | 244 |

1. Úvod

Výrobce:

Scheppach GmbH
Günzburger Straße 69
D-89335 Ichenhausen

Vážený zákazníkú,

přejeme vám mnoho radosti a úspěchu při práci s novým zařízením.

Upozornění:

Výrobce tohoto zařízení neručí podle platného zákona o odpovědnosti za vady výrobku za škody, které vzniknou na tomto zařízení nebo jeho prostřednictvím v případě:

- neodborné manipulace,
- nedodržování návodu k obsluze,
- oprav prostřednictvím třetích osob, neautorizovaných odborníků,
- montáže a výměny neoriginálních náhradních dílů,
- použití, které není v souladu s určením,
- Výpadky elektrického zařízení v případě nedodržení elektrických předpisů a ustanovení VDE 0100, DIN 57113 / VDE0113.

Mějte na paměti:

Před montáží a zprovozněním si přečtěte celý text návodu k obsluze.

Tento návod k obsluze vám má usnadnit seznámení se zařízením a jeho používání v souladu s určením.

Návod k obsluze obsahuje důležité pokyny, jak se zařízením pracovat bezpečně, odborně a ekonomicky, abyste se vyhnuli rizikům, ušetřili náklady za opravy, omezili dobu nečinnosti a zvýšili spolehlivost a životnost zařízení.

Kromě bezpečnostních ustanovení tohoto návodu k obsluze musíte bezpodmínečně dodržovat předpisy své země, které platí pro provoz zařízení.

Uchovávejte návod k obsluze u zařízení v plastovém obalu, který jej bude chránit před znečištěním a vlhkostí. Před započetím práce si jej musí každý pracovník obsluhy přečíst a pečlivě jej dodržovat.

Se zařízením smějí pracovat jen osoby, které jsou poučeny o jeho použití a informovány o nebezpečích, která jsou s ním spojena. Dodržujte minimální požadovaný věk obsluhy.

Kromě bezpečnostních pokynů, které jsou obsaženy v tomto návodu k obsluze, a zvláštních předpisů vaší země, je při provozu konstrukčně stejných strojů zapotřebí dodržovat všeobecně uznávaná technická pravidla.

Nepřebíráme žádnou záruku za nehody nebo škody způsobené nedodržením tohoto návodu a bezpečnostních pokynů.

2. Popis přístroje (obr. A, B)

1. Přední rukojeť
2. Odsávací hrdlo
3. Uzavírací klapka
4. Stavěcí kolečko pro předvolbu otáček
5. Zadní rukojeť
6. Hlavní vypínač
7. Spínací západka
8. Kartáčový váleček
9. Kryt
10. Upevňovací šroub
11. Zablokování hřídele
12. Šroub s vnitřním šestihranem
13. Imbusový klíč
14. Šroub s křížovou hlavou
15. Zalicované pero
16. Podložka
17. Upínací podložka
18. Upínací šroub
19. podložka

3. Rozsah dodávky

- 1x univerzální renovační bruska
- 1x přední rukojeť
- 1x kartáčový váleček mosazný drát (předmontovaný)
- 1x Kartáč s brusnými pásky
- 1x Nylonový kartáč
- 2x šroub s vnitřním šestihranem
- 1 x klíč na vnitřní šestihran
- 4x šroub s křížovou hlavou
- 2x zalicované pero
- 1x podložka
- 1x upínací podložka
- 1x upínací šroub
- 1x podložka
- 1x návod k obsluze

4. Použití v souladu s určením

Pomocí příslušenství vhodného pro odpovídající použití lze se strojem opracovávat plochy z kovu, plastu a dřeva, to znamená, že je lze brousit, odstraňovat z nich otěpy, dočišťovat, strukturálně vzorovat, matovat, hladit a leštit. Použití zahrnuje hrubé broušení přes jemně

broušení až po leštění do vysokého lesku.

Stroj se smí používat pouze v souladu s jeho určením. Jakékoliv jiné použití je v rozporu s určením. Za škody nebo zranění všeho druhu, které vzniknou na základě použití v rozporu s určením, zodpovídá uživatel/obsluhující osoba a ne výrobce.

Respektujte prosím, že náš přístroj v souladu s určením není konstruován pro komerční, řemeslné a průmyslové použití. Nepřebíráme zodpovědnost v případě, když se přístroj použije v komerčních, řemeslných nebo průmyslových provozech, a při srovnatelných činnostech.

5. Bezpečnostní pokyny

Obecné bezpečnostní pokyny pro elektrické nástroje

⚠ VAROVÁNÍ: Přečtěte si všechny bezpečnostní pokyny, instrukce, ilustrace a technické údaje, kterými je tento elektrický nástroj opatřen. Pokud zanedbáte dodržování následujících instrukcí, může to způsobit zásah elektrickým proudem, požár a/nebo těžká zranění.

Uschovejte si do budoucna veškeré bezpečnostní pokyny a instrukce.

Pojem „elektrický nástroj“, který je uveden v bezpečnostních pokynech, se vztahuje na elektrický nástroj (se síťovým kabelem), poháněný proudem ze sítě nebo na elektrický nástroj poháněný akumulátorem (bez síťového kabelu).

1. Bezpečnost na pracovišti

- a) **Udržujte svou pracovní oblast čistou a dobře osvětlenou.** Pracovní oblasti, ve kterých je nepořádek nebo nejsou osvětlené, mohou vést k nehodám.
- b) **Nepracujte s tímto elektrickým nástrojem v prostředí ohroženém výbuchem, ve kterém se nacházejí hořlavé kapaliny, plyny nebo prach.** Elektrické nástroje vytvářejí jiskry, které by mohly zapálit prach nebo výpary.
- c) **Udržujte děti nebo jiné osoby během používání elektrického nástroje v patřičné vzdálenosti.** Při nesoustředění můžete ztratit kontrolu nad elektrickým nástrojem.

2. Elektrická bezpečnost

- a) **Přípojná zástrčka elektrického nástroje musí být vhodná pro danou zásuvku. Zástrčka se nesmí žádným způsobem měnit. V kombinaci s uzemněnými elektrickými nástroji nepoužívejte žádné zásuvkové adaptéry.** Nezměněné zástrčky a vhodné zásuvky zmenšují riziko zasažení elektrickým proudem.
- b) **Zabraňte kontaktu těla s uzemněnými povrchy jako trubkami, topeními, sporáky a chladničkami.** Je-li vaše tělo uzemněné, hrozí zvýšené riziko zasažení elektrickým proudem.
- c) **Elektrické nástroje chraňte před deštěm a vlhkem.** Vniknutí vody do elektrického nástroje zvyšuje riziko zásahu elektrickým proudem.
- d) **Připojovací vedení nepoužívejte k přenášení a zavěšení elektrického nástroje, nebo k vytažení zástrčky ze zásuvky. Připojovací vedení chraňte před horkem, olejem, ostrými hranami nebo pohyblivými díly.** Poškozené nebo zamotané přípojné vedení zvyšuje riziko zasažení elektrickým proudem.
- e) **Používejte-li elektrický nástroj venku, použijte prodlužovací kabely vhodné i pro venkovní použití.** Používání vhodného prodlužovacího vedení vhodného pro venkovní použití snižuje riziko zasažení elektrickým proudem.
- f) **Pokud není možno zabránit provozu elektrického nástroje ve vlhkém prostředí, používejte proudový chránič.** Použití vložky pro proudový chránič zmírňuje riziko zasažení elektrickým proudem.

3. Bezpečnost osob

- a) **Při práci s elektrickým nástrojem buďte pozorní a neustále dávejte pozor na to, co děláte a postupujte vždy s rozvahou. Nepoužívejte elektrický nástroj, jste-li unavení nebo pod vlivem drog, alkoholu nebo léků.** Okamžik nepozornosti při používání elektrického nástroje může vést k vážným zraněním.
- b) **Používejte osobní ochranné pracovní prostředky a vždy ochranné brýle.** Použití osobních ochranných pracovních prostředků jako je protiprachová maska, protiskluzová bezpečnostní obuv, ochranná helma nebo ochrana sluchu podle druhu a způsobu použití elektrických nástrojů zmenšuje riziko zranění.

- c) **Zabraňte neúmyslnému uvedení do provozu. Než elektrický nástroj připojíte k napájení proudem a/nebo akumulátoru a než jej budete zvedat nebo nosit, ujistěte se, že je vypnutý.** Máte-li při přenášení elektrického nástroje prst na spínači nebo zapojíte-li elektrický nástroj do zásuvky zapnutý, může to vést nehodám.
 - d) **Před zapnutím elektrického nástroje odstraňte veškeré seřizovací nástroje nebo klíče.** Nástroj nebo klíč, který se nachází v otáčejícím se dílu elektrického nástroje, může vést ke zraněním.
 - e) **Zabraňte nestabilnímu držení těla. Zajistěte si stabilní postoj a vždy udržujte rovnováhu.** Tak můžete elektrický nástroj v nečekaných situacích lépe udržet pod kontrolou.
 - f) **Noste vhodný oděv. Nenoste volný oděv nebo šperky. Udržujte vlasy a oděv v bezpečné vzdálenosti od pohybujících se dílů.** Volný oděv, šperky nebo dlouhé vlasy mohou být zachyceny rotujícími díly.
 - g) **Je-li možné namontovat zařízení pro odsávání a zachycování prachu, je třeba je namontovat a správně používat.** Používání odsávání prachu může snížit ohrožení prachem.
 - h) **Nenechte se ukolébat falešným pocitem bezpečí a nepřeskočte bezpečnostní pravidla pro elektrické nástroje, i když je po častém používání elektrického nástroje znáte.** Nedbalé chování může vést ve zlomku sekundy k těžkým zraněním.
- 4. Používání a manipulace s elektrickým nástrojem**
- a) **Nepřetěžujte elektrický nástroj. Pro svou práci používejte vhodný elektrický nástroj.** S vhodným elektrickým nástrojem budete pracovat lépe a bezpečněji v udávaném rozsahu výkonu.
 - b) **Nepoužívejte elektrický nástroj, jehož vypínač je vadný.** Elektrický nástroj, který již nelze zapnout nebo vypnout, je nebezpečný a musí být opraven.
 - c) **Než budete provádět nastavení nástroje, měnit díly vložného nástroje nebo elektrický nástroj odložit, vytáhněte zástrčku ze zásuvky a/nebo vyjměte vyjímatelný akumulátor.** Toto preventivní bezpečnostní opatření brání neúmyslnému spuštění elektrického nástroje.
- d) **Uchovávejte nepoužívané elektrické nástroje mimo dosah dětí. Nenechte elektrický nástroj používat osoby, které s ním nejsou seznámeny nebo si nepřečtely tento návod.** Elektrické nástroje představují nebezpečí, jsou-li používány nezkušenými osobami.
 - e) **O elektrické nástroje a nástavec pečlivě pečujte.** Kontrolujte, zda pohyblivé díly fungují bezvadně a nejdou vzpříčené, zda nejsou prasklé nebo tak poškozené, že je omezena funkčnost elektrického nástroje. Poškozené díly nechte před používáním elektrického nástroje opravit. Příčinou mnoha nehod je špatně udržovaný elektrický nástroj.
 - f) **Udržujte řezné nástroje ostré a čisté.** Pečlivě udržované řezné nástroje s ostrými břity se méně přičí a lze je snadněji vést.
 - g) **Používejte elektrický nástroj, příslušenství, nástavce atd. v souladu s instrukcemi. Zohledněte přitom pracovní podmínky a prováděnou činnost.** Používání elektrických nástrojů pro jiné než určené aplikace může vést k nebezpečným situacím.
 - h) **Rukojeti a úchopné plochy udržujte suché, čisté a bez oleje a tuku.** Kluzké rukojeti a úchopné plochy neumožňují bezpečnou obsluhu a kontrolu elektrického nástroje v nepředvídatelných situacích.
- 5. Servis**
- a.) **Nechte svůj elektrický nástroj opravovat pouze kvalifikovaný odborný personál a pouze za použití originálních náhradních dílů.** Tím se zajistí, aby zůstala zachována bezpečnost elektrického nástroje.

**Bezpečnostní pokyny pro všechna použití
Společné bezpečnostní pokyny pro broušení, práci s drátěnými kartáči, leštění:**

- a) **Toto elektrický nástroj se používá jako bruska, drátěný kartáč, leštička. Přečtěte si všechny bezpečnostní pokyny, instrukce, znázornění a údaje, které obdržíte s přístrojem.** Pokud nebudete dodržovat všechny následující instrukce, může dojít k zásahu elektrickým proudem, požáru a/nebo závažným zraněním.
- b) **Tento elektrický nástroj není vhodný k řezání otvorů a řezání broušením.** Používání způsobem, pro který elektrický nástroj není určen, může způsobit nebezpečí a zranění.

- c) **Nepoužívejte žádný nástavec, který nebyl výrobcem doporučen speciálně pro tento elektrický nástroj.** Pouhá skutečnost, že můžete příslušenství připevnit k elektrickému nástroji, nezaručuje bezpečné použití.
 - d) **Přípustný počet otáček používaného nástroje musí být minimálně tak vysoký, jako maximální počet otáček uvedený na elektrickém nástroji.** Nástavec, který se otáčí rychleji, než je přípustné, se může zlomit a vylétnout.
 - e) **Vnější průměr a tloušťka nástavce musí odpovídat rozměrům vašeho elektrického nástroje.** Chybně vyměřené nástavce nelze dostatečně odstínit nebo zkontrolovat.
 - f) **Nástavce se závitovou vložkou musí přesně pasovat na závit brusného vřetena. U nástavců, které jsou montovány pomocí příruby, musí průměr otvoru nástavce pasovat k montážnímu průměru příruby.** Nástavce, které nejsou přesně upevněny k elektrickému nástroji, se otáčejí nerovnoměrně, velmi silně vibrují a mohou vést ke ztrátě kontroly.
 - g) **Nepoužívejte poškozené nástavce. Před každým použitím zkontrolujte nástavce jako jsou brusné kotouče, zda na nich nejsou odraženiny a trhliny, brusné talíře, zda na nich nejsou trhliny, opotřebení nebo silná abraze, drátěné kartáče, zda nejsou uvolněné nebo zlomené dráty. Pokud dojde k pádu elektrického nástroje nebo nástavce, zkontrolujte, zda nejsou poškozené, nebo použijte nepoškozený nástavec. Po kontrole a nasazení nástavce zůstaňte vy a další osoby v blízkosti mimo úroveň rotujícího nástavce a nechte přístroj jednu minutu běžet na maximální otáčky. Poškozené nástavce se během této doby testu obvykle zlomí.**
 - h) **Noste osobní ochrannou výstroj. Použijte podle konkrétní aplikace ochranu obličeje, ochranu zraku nebo ochranné brýle. Pokud je to přiměřené, noste ochrannou masku proti prachu, ochranu sluchu, ochranné rukavice nebo speciální roušku, které vás ochrání před malými částicemi z broušení a materiálu.** Oči by měly být chráněny pře odlétávajícími cizími tělesy, která vznikají při různých způsobech použití. Ochranná maska proti prachu nebo dýchací maska musí filtrovat prach vznikající během daného použití. Pokud jste dlouhou dobu vystaveni vysokému hluku, můžete utrpět ztrátu sluchu.
 - i) **Dbejte na bezpečnou vzdálenost dalších osob od vaší pracovní oblasti. Všechny osoby, které vstoupí do pracovní oblasti, musí nosit osobní ochrannou výstroj.** Úlomky obrobku nebo zlomené nástavce mohou odlétávat a způsobit zranění i mimo samotnou pracovní oblast.
 - j) **Držte elektrický nástroj pouze za izolovaná madla, když provádíte práce, při kterých nástavec přijde do kontaktu se skrytým proudovým vedením nebo s vlastním síťovým kabelem.** Kontakt s vedením pod napětím může také přivést napětí do kovových součástí přístroje a způsobit zásah elektrickým proudem.
 - k) **Udržujte síťový kabel v dostatečné vzdálenosti od rotujících nástavců.** Ztratíte-li nad přístrojem kontrolu, může dojít k protnutí nebo zachycení síťového kabelu a vaše ruka nebo paže se může dostat do rotujícího nástavce.
 - l) **Elektrický nástroj nikdy neodkládejte, než se nástavec zcela zastaví.** Rotující nástavec se může dostat do kontaktu s odkládací plochou, čímž můžete nad elektrickým nástrojem ztratit kontrolu.
 - m) **Nenechávejte elektrický nástroj v chodu během jeho přenášení.** Váš oděv může být náhodným kontaktem zachycen rotujícím nástavcem a nástavec může vniknout do vašeho těla.
 - n) **Čistěte pravidelně ventilační otvory svého elektrického nástroje.** Ventilátor motoru vtahuje prach do skříně a silně nahromaděný kovový prach může způsobit ohrožení elektrickým proudem.
 - o) **Nepoužívejte elektrický nástroj v blízkosti hořlavých materiálů.** Jiskry by mohly tyto materiály zapálit.
 - p) **Nepoužívejte nástavce, vyžadující kapalná chladiva.** Použití vody nebo jiných kapalných chladiv může vést k zasažení elektrickým proudem.
- Další bezpečnostní pokyny pro všechna použití**
Zpětný ráz a odpovídající bezpečnostní pokyny
 Zpětný ráz je náhlá reakce v důsledku zablokování nebo zaháknutí otáčejícího se nástavce, jako brusného kotouče, brusných talířů, drátěného kartáče atd. Zaháknutí nebo zablokování vede k náhlému zastavení rotujícího nástavce. Tím dojde ke zrychlení nekontrolovaného elektrického nástroje proti směru otáčení nástavce v místě zablokování.

Pokud se brusný kotouč zahákne nebo zablokuje např. o obrobek, může se hrana brusného kotouče, která se zaboří do obrobku, zachytit, a tím brusný kotouč vylomit nebo způsobit zpětný ráz. Brusný kotouč se pak bude pohybovat směrem k obsluhující osobě nebo od ní pryč, v závislosti na směru otáčení kotouče v místě zablokování. Přitom se mohou brusné kotouče i zlomit.

Zpětný ráz je důsledkem nesprávného používání elektrického nástroje a/nebo nesprávných pracovních podmínek. Tomu lze zabránit vhodnými preventivními opatřeními, popsányými dále.

- a) **Dobře elektrický nástroj držte a postavte se a ruce dejte do takové polohy, ve které můžete zachytit síly zpětných rázů. Používejte vždy přidavný úchop, pokud je k dispozici, abyste při rozběhu měli co možná největší kontrolu nad zpětnými rázy nebo reakčními momenty.** Obsluha může pomocí vhodných opatření ovládat síly zpětného rázu a reakční síly.
- b) **Nikdy nepřibližujte ruce k rotujícím nástavcům.** Pohyb nástavce může při zpětném rázu zasáhnout vaši ruku.
- c) **V případě zpětného rázu se tělem vyhněte oblasti, do které se elektrický nástroj pohybuje.** Zpětný ráz vysílá elektrický nástroj do protisměru k pohybu brusného kotouče v místě zablokování.
- d) **Pracujte zvláště opatrně v oblasti rohů, ostrých hran atd. Zabraňte nárazu nástavců do obrobku a jejich zaháknutí.** Rotující nástavec má u rohů, ostrých hran nebo při odrazu sklon k zaháknutí. To způsobí ztrátu kontroly nebo zpětný ráz.
- e) **Nepoužívejte řetězový pilový kotouč k řezání dřeva, segmentový diamantový řezací kotouč se vzdálenostmi segmentů většími než 10 mm, ani pilový kotouč s ozubením.** Takové nástavce často způsobují zpětný ráz nebo ztrátu kontroly.

Zvláštní bezpečnostní pokyny pro leštění:

- a) **Nedovoďte, aby se leštící kryt uvolnil, zejména upevňovací šrouby. Uložení nebo zkrácení upevňovacích šroubů.** Volné upevňovací šrouby, které se rovněž otáčejí, mohou zachytit vaše prsty nebo zavadit o obrobek.

Zvláštní bezpečnostní pokyny pro práci s drátěnými kartáči:

- a) **Mějte na paměti, že drátěný kartáč ztrácí i během normálního používání štětiny. Nepřetěžujte dráty nadměrným přítlakem. Odpadávající drátěné štětiny mohou velmi snadno proniknout tenkým oděvem a/nebo kůži.**
- b) **Pokud je doporučen ochranný kryt, zabraňte vzájemnému dotyku ochranného krytu a drátěného kartáče.** Kotoučové a miskové kartáče mohou zvětšovat svůj průměr vlivem přítlaku a odstředivých sil.

Zbytková rizika

Elektrický nástroj je zkonstruován podle stavu techniky a uznávaných bezpečnostně technických předpisů. Přesto se mohou během práce vyskytnout jednotlivá zbytková rizika.

- Ohrožení zdraví zásahem elektrickým proudem při použití elektrických přívodních kabelů, které nejsou v pořádku.
- Navzdory všem přijatým preventivním opatřením mohou vzniknout zbytková rizika, která nejsou zjevná.
- Zbytková rizika mohou být minimalizována, budete-li dodržovat jak „Důležitá upozornění“, tak „Použití v souladu s určením“ a návod k použití.
- Zabraňte náhodnému spuštění stroje: při vložení zástrčky do zásuvky nesmí být stisknuto spouštěcí tlačítko.
- Při provozu stroje nevkládejte ruce do pracovního prostoru.
- Před provedením nastavení nebo údržby uvolněte spouštěcí tlačítko a vytáhněte síťovou zástrčku.

⚠ VAROVÁNÍ

Tento elektrický nástroj vytváří během provozu elektromagnetické pole. Toto pole může za určitých podmínek ovlivňovat aktivní nebo pasivní zdravotní implantáty. Pro snížení rizika vážných nebo smrtelných úrazů doporučujeme osobám se zdravotními implantáty, aby se před obsluhou tohoto elektrického nástroje obrátily na svého lékaře nebo na výrobce zdravotního implantátu.

6. Technické údaje

| | |
|---------------|-------------------------|
| Síťové napětí | 220 - 240 V~ / 50/60 Hz |
| Příkon | 1300 W |
| Třída ochrany | II |

| | |
|-------------------------|----------------------------|
| Volnoběžné otáčky n_o | 900-3200 min ⁻¹ |
| Nástavec \emptyset | \emptyset 120 x 100 mm |
| Sací přípojka | \emptyset 35 mm |
| Hmotnost | 5,6 kg |
| Rozměry D x Š x V | 460 x 205 x 140 mm |

Technické změny vyhrazeny!

Informace o hluku a vibracích

⚠ VAROVÁNÍ!

Práce bez ochrany sluchu nebo ochranného oděvu může způsobit poškození zdraví.

- Při práci používejte ochranu sluchu a vhodný ochranný oděv.

Měřeno podle EN 62841-2-3 a EN 62841 1. Hluk na pracovišti může přesáhnout 85 dB, v takovém případě jsou nutná ochranná opatření pro uživatele (nosit vhodnou ochranu sluchu).

| | |
|-------------------------------------|--------|
| Hladina akustického výkonu L_{WA} | 109 dB |
| Hladina akustického tlaku L_{pA} | 98 dB |
| Kolísavost $K_{Wa/pA}$ | 3 dB |

Výše uvedené hodnoty jsou hodnoty emisí hluku, a proto nemusí současně představovat hodnoty bezpečného pracoviště. Ze vzájemného vztahu mezi emisními a imisními hladinami nelze spolehlivě odvodit, zda jsou či nejsou nutná další preventivní opatření.

Mezi faktory, které mohou ovlivnit příslušnou imisní hladinu na pracovišti, patří specifikace pracovního prostoru a prostředí, doba trvání expozice, jiné zdroje hluku a další.

Pro spolehlivé hodnoty na pracovišti berte v úvahu také možné odchylky v národních předpisech. Výše uvedené informace však umožňují uživateli lépe posoudit nebezpečí a riziko.

Hodnota vibračních emisí a^h (vektorový součet tří směrů) a kolísavost K určená podle vzorce EN 62841-2-3 & EN 62841-1:

Hodnota vibračních emisí (3osá)

| | |
|------------------------------|---------------------------|
| Typické vážené vibrace a_h | = 7,85 m/s ² , |
| Kolísavost K | = 1,5 m/s ² |

7. Před uvedením do provozu

- Otevřete balení a opatrně vyjměte přístroj.
- Odstraňte materiál obalu a obalové a přepravní pojistky (pokud je jimi výrobek opatřen).
- Zkontrolujte, zda je rozsah dodávky úplný.
- Zkontrolujte přístroj a díly příslušenství, zda se při přepravě nepoškodily.
- Uchovejte obal dle možností až do uplynutí záruční doby.

⚠ POZOR

Zařízení a obalové materiály nejsou hračka! S plastovými sáčky, fóliemi a drobným díly si nemějí hrát děti! Hrozí nebezpečí spolknutí těchto věcí a udušení!

- Kartáčový válec musí mít možnost volně se pohybovat.
- Před použitím spínače pro zapnutí/vypnutí se ujistěte, že je kartáčový váleček správně namontován a že se pohyblivé části pohybují lehce.
- Před připojením stroje se přesvědčte, že jsou údaje na typovém štítku shodné s údaji sítě.

Připojení k elektrické síti

Zkontrolujte, zda je síť, ke které stroj připojujete, uzemněna v souladu s platnými normami a zda je zásuvka v dobrém stavu.

8. Montáž

⚠ VAROVÁNÍ! Zásah elektrickým proudem

Před všemi pracemi na stroji vytáhněte síťovou zástrčku ze zásuvky!

Montáž krytu a přední rukojeti (obr. C)

1. Vyrovnejte rastr otvorů krytu (9) s otvory na přístroji a pevně je přišroubujte šrouby s křížovou hlavou (14). K tomu použijte imbusový klíč (13).
2. Nasadte přední rukojeť (1) na šroubovací body na přístroji a zajistěte ji podložkou (19) a šrouby s vnitřním šestihranem (12). K tomu použijte imbusový klíč (13).

Montáž/výměna kartáčového válce (obr. A + C)

1. Uvolněte upevňovací šroub (10) a odklopte kryt (A) na stranu.

- Nasuňte kartáčový válec (8) na hřídel motoru (B). V závislosti na tom, zda má kartáčový válec (8) drážky lícovaného pera, dbejte na to, aby byla zalícovaná pera (15) v drážkách hřídele motoru (B) a aby byla namontována podložka (16).
- Zajistěte kartáčový válec (8) pomocí pojistky hřídele (11) a utáhněte upínací šroub (18) s podložkou (17).
- Zavřete kryt (A) a zajistěte ho upevňovacím šroubem (10).
- Demontáž probíhá v opačném pořadí.

9. Uvedení do provozu

⚠ Pozor!

Před uvedením do provozu přístroj bezpodmínečně kompletně smontujte!

Výběr kartáčového válečku

V závislosti na použití a zpracovávaném materiálu jsou k dispozici různé kartáčové válečky (nemusi v rozsahu dodávky):

Bavlněný kartáč (výr. č. 7903800712)

Druh opracování: Leštění

Vhodný pro: Mramor, lakované a nelakované kovy

Plastový kartáč (výr. č. 7903800713)

Druh opracování: Příprava a leštění ploch

Vhodný pro: Rovné a ploché kovové plochy

Kartáč s plastovými vlákny (výr. č. 7903800714)

Druh opracování: Čištění

Vhodný pro: Ploché a nepravidelné dřevěné, kamenné a kovové plochy a také pro dlaždice a spáry

Nylonový kartáč (výr. č. 7903800715)

Druh opracování: Čištění

Vhodný pro: Ploché a nepravidelné dřevěné, kamenné a kovové plochy a také pro odmašťování a drhnutí

Kartáč s brusnými pásky (výr. č. 7903800716)

Druh opracování: Broušení

Vhodný pro: Ploché a nepravidelné dřevěné plochy

Kartáč s brusnými lamelami (výr. č. 7903800717)

Druh opracování: Broušení

Vhodný pro: Ploché dřevěné plochy

Mosazný drátěný kartáč (výr. č. 7903800718)

Druh opracování: Broušení, odšedění, odizolování

Vhodný pro: Dřevo, kámen, kov

Kovový drátěný kartáč (výr. č. 7903800719)

Druh opracování: Broušení, odizolování

Vhodný pro: Dřevo, kámen, kov

Karborundový kartáč (výr. č. 7903800720)

Druh opracování: Broušení, odizolování

Vhodný pro: Rezavé kovové plochy

Točený kovový drátěný kartáč (výr. č. 7903800721)

Druh opracování: Broušení, odizolování

Vhodný pro: Intenzivní broušení a odizolování plochých kamenných a kovových ploch

Používejte pouze kartáčové válečky doporučené výrobcem.

Kartáčové válečky získáte u svého prodejce.

Vyměňte nebo nasadte kartáčový váleček podle popisu v kapitole Údržba a čištění.

Zapnutí/vypnutí (obr. A)

⚠ **POZOR!** Vedte přístroj vždy oběma rukama.

⚠ **POZOR!** Nejprve přístroj zapněte a počkejte, až se kartáčový váleček (8) roztočí na plné otáčky, a teprve potom začněte obrobek opracovávat.

- Přístroj vždy držte oběma rukama za přední rukojeť (1) a zadní rukojeť (5).
- Zapnutí: Zatlačte spínací západku (7) dopředu a ovládejte spínač Zap/Vyp (6).
- Vypnutí: Před odložením přístroje uvolníte spínač Zap/Vyp (6) a počkejte, až se kartáčový váleček (8) zcela zastaví.

Nastavení otáček (obr. A)

- Aby nedošlo k poškození materiálu, používejte otáčky přizpůsobené danému použití.
- Zvolte požadované otáčky pomocí voliče předvolby rychlosti (4).
- Požadované otáčky závisí na materiálu a pracovních podmínkách a lze ji určit praktickými zkouškami.

Připojení k externímu systému odsávání prachu (obr. A)

⚠ **POZOR!** Při pracích s produkcí jisker nepřipojujte externí systém odsávání prachu.

Odsávání prachu musí být vhodné pro zpracovávání materiálů.

K odsávání zvláště zdraví škodlivého nebo karcinogenního prachu použijte speciální odsávací zařízení.

1. Sejměte uzávěr (3) z odsávacího hrdla (2).
2. Připojte vhodné odsávání prachu k odsávacímu hrdlu (2).

Všeobecné pracovní pokyny

- Výsledek práce a kvalita povrchu jsou v podstatě dány výběrem kartáčového válečku a předem zvolenými otáčkami.
- Pokud je to možné, pracujte s nízkým přitlakem, abyste prodloužili životnost kartáčového válečku. Nadměrné zvýšení přitlaku nevede k vyššímu výkonu odstraňování a čištění, ale ke zvýšenému opotřebením přístroje a kartáčového válečku.
- Pracujte s mírným posuvem a provádějte pracovní postup paralelně a s překrytím brusných drah.
- Používejte pouze originální příslušenství od výrobce.
- Pouze bezvadné kartáčové válečky poskytují dobré pracovní výsledky a chrání přístroj.
- Dbejte na to, aby byl obrobek vždy upnutý nebo zajištěný, aby nedošlo k jeho odhození.

10. Přeprava

Před každou přepravou elektrické nářadí vypněte a odpojte jej od napájení proudem.

Při přepravě zvedněte elektrický nástroj za středové vzpěry.

Chraňte elektrické nářadí před úderem, nárazy a silnými vibracemi, např. při přepravě ve vozidlech.

Zajistěte elektrické nářadí proti překlopení a sklouznutí.

11. Údržba a čištění

⚠ VAROVÁNÍ!

Před každým nastavením, údržbou nebo opravou vytahněte síťovou zástrčku!

Všeobecná opatření údržby

- Pro zajištění oběhu vzduchu udržujte chladicí otvory ve skříni vždy volně a čisté.
- Otřete přístroj čistým hadrem nebo jej ofoukněte stlačeným vzduchem s nízkým tlakem.

- Doporučujeme přístroj vyčistit ihned po každém použití.
- Čistíte přístroj pravidelně vlhkým hadrem a trochu tekutého mýdla. Nepoužívejte žádné čisticí prostředky nebo rozpouštědla; mohly by poškodit plastové díly přístroje. Dbejte na to, aby se dovnitř přístroje nemohla dostat žádná voda.
- Uvnitř přístroje nejsou žádné díly, které by mohl uživatel opravovat. Nikdy se nepokoušejte přístroj opravovat sami. Vždy se obraťte na kvalifikovaného odborníka.

Výměna přípojovacího kabelu

Pokud je vedení pro připojení na síť zanořovací pily poškozen, musí jej vyměnit výrobce nebo jeho zákaznický servis nebo podobně kvalifikovaná osoba, aby se zabránilo nebezpečí.

Servisní informace

Je nutno dbát na to, že v případě tohoto výrobku následující díly podléhají opotřebením, které je dáno používáním nebo se tak děje přirozeně, příp. že na následující díly je pohlíženo jako na spotřební materiál.

Opotřebitelné díly*: Uhlíkové kartáčky, kartáčový váleček

* není nutně zahrnuto v obsahu dodávky!

Náhradní díly a příslušenství obdržíte v našem servisním středisku. Naskenujte k tomu QR kód na titulní straně.

12. Skladování

Uložte přístroj a jeho příslušenství na tmavém, suchém místě, chráněném před mrazem a nedostupném pro děti. Optimální skladovací teplota se pohybuje mezi 5 a 30°C.

Elektrický přístroj uchovávejte v originálním obalu.

Elektrický přístroj zakryjte, aby byl chráněn před prachem nebo vlhkem.

Návod k obsluze uložte u přístroje.

13. Elektrické připojení

Instalovaný elektromotor je připojen v provozuschopném stavu. Přípojka musí odpovídat příslušným předpisům VDE a DIN. Těmto předpisům musí odpovídat síťová přípojka zákazníka i použité prodlužovací kabely.

Důležitá upozornění

Při přetížení se motor sám vypne. Po určité době na vychladnutí (čas se liší) je možné motor znovu zapnout.

Vadný elektrický přívodní kabel

U elektrických přívodních kabelů často dochází k poškození izolace.

Jeho příčinami mohou být:

- Smáčknutá místa, je-li přívodní kabel veden oknem nebo šterbinou ve dveřích.
- Prohnutí kvůli nevhodnému upevnění nebo vedení přívodního kabelu.
- Zlomení kvůli přejíždění přes přívodní kabel.
- Poškození izolace kvůli vytržení z elektrické zásuvky ve stěně.
- Praskliny v důsledku stárnutí izolace.

Tyto vadné elektrické přívodní kabely nesmí být používány a kvůli poškození izolace jsou životu nebezpečné. Pravidelně kontrolujte, zda elektrické přívodní kabely nejsou poškozeny. Dávejte pozor, aby nebyl přívodní kabel při kontrole připojen do elektrické sítě.

Elektrické přívodní kabely musí odpovídat příslušným předpisům VDE a DIN. Používejte pouze přívodní kabely s označením H05VV-F.

Uvedení typového označení na přívodním kabelu je povinné.

Motor na střídavý proud

- Napětí v síti musí činit 230 V~.
- Prodlužovací vedení do délky 25 m musí mít průřez 1,5 čtverečního milimetru.

Připojení a opravy elektrického vybavení mohou provádět pouze odborní elektrikáři.

Typ připojení Y

Pokud dojde k poškození vedení pro připojení na síť tohoto přístroje, musí být vedení pro zabránění vzniku nebezpečí vyměněno výrobcem nebo jeho servisem nebo podobným způsobem kvalifikovanou osobou.

Při zpětných dotazech uvádějte prosím tyto údaje:

- Typ proudu napájecího motor
- Údaje z typového štítku stroje

14. Likvidace a recyklace

Upozornění k obalu



Balící materiály jsou recyklovatelné. Obaly prosím likvidujte způsobem šetrným k životnímu prostředí.

Upozornění k zákonu o elektrických a elektronických zařízeních (ElektroG)



Odpadní elektrická a elektronická zařízení nepatří do domovního odpadu, ale musí se sbírat a likvidovat odděleně!

- Staré baterie nebo akumulátory, které nejsou napevněno zabudované ve starém přístroji, musí být před odevzdáním bez poškození vyjmuty! Jejich likvidaci upravuje zákon o bateriích.
- Majitelé nebo uživatelé elektrických a elektronických zařízení jsou ze zákona povinni je po použití vrátit.
- Koncový uživatel je zodpovědný za vymazání svých osobních údajů ze starého zařízení určeného k likvidaci!
- Symbol přeškrtnuté popelnice znamená, že se odpadní elektrická a elektronická zařízení nesmí likvidovat společně s domovním odpadem.
- Elektrická a elektronická zařízení můžete bezplatně odevzdat na následujících místech:
 - Veřejné skládky nebo sběrná místa odpadů (např. obecní stavební dvory)
 - Prodejní místa elektrospotřebičů (stacionární a online), pokud jsou obchodníci povinni je odebírat nebo to nabízejí dobrovolně.
 - Až tři kusy elektroodpadu od jednoho typu spotřebiče s délkou hrany maximálně 25 cm lze bezplatně vrátit výrobci, aniž by bylo nutné předtím zakoupit nový spotřebič od výrobce nebo jej odevzdat na jiném autorizovaném sběrném místě ve vašem okolí.
 - Pro další doplňující podmínky zpětného odběru výrobců a distributorů se obraťte na příslušný zákaznický servis.
- V případě, že výrobce dodá nový elektrospotřebič do soukromé domácnosti, může na žádost koncového uživatele zajistit bezplatný sběr elektroodpadu. Za tímto účelem kontaktujte zákaznický servis výrobce.

- Tato prohlášení se vztahují pouze na přístroje instalované a prodávané v zemích Evropské unie a podléhající evropské směrnici 2012/19/EU. V zemích mimo Evropskou unii mohou pro likvidaci elektroodpadu platit jiné předpisy.

15. Odstraňování poruch

| Porucha | Možná příčina | Řešení |
|--|--|--|
| Motor nefunguje | Motor, kabel nebo zástrčka jsou vadné, pojistky jsou spálené | Nechte stroj zkontrolovat odborníkem. Nikdy neopravujte motor sami. Nebezpečí! Zkontrolujte, příp. vyměňte pojistky |
| Motor nabíhá pomalu a nedosahuje provozní rychlosti. | Napětí příliš nízké, vinutí poškozená, spálený kondenzátor | Nechte zkontrolovat napětí elektrárenským podnikem. Nechte motor zkontrolovat odborníkem. Svěřte výměnu kondenzátoru odborníkovi |
| Motor je příliš hlučný | Poškozená vinutí, vadný motor | Nechte motor zkontrolovat odborníkem |
| Motor nedosahuje plného výkonu. | Elektrické obvody v síťovém zařízení přetíženy (lampy, jiné motory atd.) | Nepoužívejte žádné jiné přístroje ani motory na stejném elektrickém obvodu |
| Motor se lehce přehřívá. | Přetížení motoru, nedostatečné chlazení motoru | Zabraňte přetížení motoru, odstraňte prach z motoru, abyste zajistili optimální chlazení motoru |

Vysvetlenie symbolov na prístroji

Použitie symbolov v tejto príručke má upriamiť vašu pozornosť na možné riziká. Bezpečnostné symboly a vysvetlenia, ktoré ich sprevádzajú, musia byť presne pochopené. Výstrahy samotné neodstraňujú riziká a nemôžu nahradiť správne opatrenia na zabránenie nehodám.

| | |
|------------------------|---|
| | <p>Pred uvedením do prevádzky si prečítajte návod na obsluhu a bezpečnostné upozornenia a dodržiavajte ich!</p> |
| | <p>Noste ochranu sluchu.</p> |
| | <p>Pri tvorbe prachu noste ochranu dýchania</p> |
| | <p>Noste ochranné okuliare.</p> |
| | <p>Noste ochranné rukavice.</p> |
| | <p>Trieda ochrany II (dvojitá izolácia)</p> |
| <p>⚠ POZOR!</p> | <p>V tomto návode na obsluhu sme miesta, ktoré sa týkajú vašej bezpečnosti, opatrili touto značkou</p> |

Obsah:
Strana:

| | | |
|-----|---|-----|
| 1. | Úvod..... | 110 |
| 2. | Popis prístroja (obr. A, B)..... | 110 |
| 3. | Rozsah dodávky | 110 |
| 4. | Použitie v súlade s určením..... | 111 |
| 5. | Bezpečnostné upozornenia..... | 111 |
| 6. | Technické údaje..... | 115 |
| 7. | Pred uvedením do prevádzky..... | 115 |
| 8. | Montáž | 116 |
| 9. | Uvedenie do prevádzky | 116 |
| 10. | Preprava..... | 117 |
| 11. | Údržba a čistenie..... | 117 |
| 12. | Skladovanie | 118 |
| 13. | Elektrická prípojka | 118 |
| 14. | Likvidácia a opätovné zhodnotenie | 118 |
| 15. | Odstraňovanie porúch | 119 |
| 16. | Vyhlásenie o zhode | 244 |

1. Úvod

Výrobca:

Scheppach GmbH
Günzburger Straße 69
D-89335 Ichenhausen

Vážený zákazník,

Želáme Vám veľa zábavy a úspechov pri práci s Vaším novým prístrojom.

Upozornenie:

Výrobca tohto prístroja neručí podľa platného zákona o ručení za výrobok za škody, ktoré vzniknú na tomto prístroji alebo budú spôsobené týmto prístrojom pri:

- neodbornej manipulácii,
- nedodržiavaní návodu na obsluhu,
- opravách tretími osobami, neautorizovanými odborníkmi,
- montáži a výmene neoriginálnych náhradných dielov,
- použití v rozpore s určením,
- Výpadky elektrického zariadenia pri nedodržiavaní elektrických predpisov a ustanovení VDE 0100, DIN 57113/VDE0113.

Dodržiavajte:

Pred montážou a uvedením do prevádzky si prečítajte celý text návodu na obsluhu.

Návod na obsluhu vám má uľahčiť, aby ste sa oboznámili s prístrojom a používali ho v súlade s jeho určenými možnosťami použitia.

Návod na obsluhu obsahuje dôležité pokyny, ako s prístrojom bezpečne, odborne a hospodárne pracovať a ako zabrániť nebezpečenstvám, ušetríte náklady na opravy, znížite časy prestoje a zvýšite spoľahlivosť a životnosť prístroja.

Okrem bezpečnostných ustanovení tohto návodu na obsluhu musíte bezpodmienečne dodržiavať predpisy svojej krajiny platné pre prevádzku prístroja.

Návod na obsluhu uschovajte pri prístroji a v plastovom obale, aby bol chránený pred špinou a vlhkosťou. Všetci obsluhujúci pracovníci si ho musia pred začiatkom práce prečítať a starostlivo ho dodržiavať.

Na prístroji môžu pracovať len osoby, ktoré boli poučené o používaní prístroja a boli informované o nebezpečenstvách, ktoré sú s tým spojené. Treba dodržiavať požadovaný minimálny vek.

Okrem bezpečnostných upozornení obsiahnutých v tomto návode na obsluhu a osobitných predpisov vašej krajiny treba rešpektovať všeobecne uznávané technické pravidlá pre prevádzku konštrukčne rovnakých strojov.

Nepreberáme zodpovednosť za žiadne nehody ani škody, ku ktorým dôjde v dôsledku nedodržania tohto návodu a bezpečnostných upozornení.

2. Popis prístroja (obr. A, B)

1. Predná rukoväť
2. Odsávacie hrdlo
3. Uzatváracia čiapočka
4. Nastavovacie koliesko na predvoľbu otáčok
5. Zadná rukoväť
6. Zapínač/vypínač
7. Blokovanie zapnutia
8. Kefovací valec
9. Kryt
10. Upevňovacia skrutka
11. Blokovací mechanizmus hriadeľa
12. Imbusová skrutka
13. Imbusový kľúč
14. Skrutka s križovou drážkou
15. Lícované pero
16. Podložka
17. Upínacia podložka
18. Upínacia skrutka
19. podložka

3. Rozsah dodávky

- 1x univerzálna renovačná brúska
- 1x predná rukoväť
- 1x kefovací valec z mosadzného drôtu (predmontovaný)
- 1x Kefa s brúsnyim pásom
- 1x Nylónová kefa
- 2x imbusová skrutka
- 1x imbusový kľúč
- 4x skrutka s križovou drážkou
- 2x lícované pero
- 1x podložka
- 1x upínacia podložka
- 1x upínacia skrutka
- 1x podložka
- 1x návod na obsluhu

4. Použitie v súlade s určením

S príslušenstvom vhodným pre príslušné použitie je možné stroj použiť na opracovanie kovových, plastových a drevených povrchov, t. j. brúsenie, odhroťovanie, hľadanie, štruktúrovanie, matovanie, satinovanie a leštenie. Použitie siaha od hrubého brúsenia cez jemné brúsenie až po leštenie do vysokého lesku.

Stroj sa môže používať iba v súlade so svojím určením. Každé iné použitie presahujúce určenie je považované za používanie v rozpore s určením. Za škody z neho vzniknuté alebo poranenia akéhokoľvek druhu ručí používateľ/obsluha a nie výrobca.

Dbajte, prosím, na to, že naše prístroje neboli v súlade s určením skonštruované na komerčné, remeselné ani priemyselné použitie. Ak sa prístroj používa v komerčných, remeselných alebo priemyselných podnikoch, ako aj na podobné činnosti, nepreberáme žiadnu záruku.

5. Bezpečnostné upozornenia

Všeobecné bezpečnostné upozornenia pre elektrické náradia

⚠ VAROVANIE: Prečítajte si všetky bezpečnostné upozornenia, pokyny, ilustrácie a technické údaje, ktorými je opatrené toto elektrické náradie. Zanedbania pri dodržiavaní nasledujúcich pokynov môžu spôsobiť zásah elektrickým prúdom, požiar a/alebo ťažké poranenia.

Všetky bezpečnostné upozornenia a pokyny uschovajte pre prípad neskoršieho použitia.

Pojem „elektrické náradie“ použitý v bezpečnostných upozorneniach sa vzťahuje na elektrické náradie napájané zo siete (so sieťovým káblom) alebo na elektrické náradie napájané z akumulátora (bez sieťového vedenia).

1. Bezpečnosť pracoviska

- a) **Pracovný priestor udržiavajte čistý a dobre osvetlený.** Neporiadok a neosvetlené pracovné priestory môžu viesť k úrazom.
- b) **S elektrickým náradím nepracujte v prostredí ohrozenom výbuchom, v ktorom sa nachádzajú horľavé kvapaliny, plyny alebo prach.** Elektrické prístroje vytvárajú iskry, ktoré môžu zapáliť prach alebo výpary.

- c) **Deti a iné osoby držte v dostatočnej vzdialenosti od elektrického prístroja počas jeho používania.** Pri nepozornosti môžete stratiť kontrolu nad elektrickým náradím.

2. Elektrická bezpečnosť

- a) **Pripojovacia zástrčka elektrického prístroja musí pasovať do zásuvky. Zástrčka sa nesmie nijako upravovať.** Nepoužívajte adaptérové zástrčky spolu s uzemnenými elektrickými prístrojmi. Neupravené zástrčky a vhodné zásuvky znižujú riziko zásahu elektrickým prúdom.
- b) **Vyhýbajte sa telesnému kontaktu s uzemnenými plochami, ako napríklad rúry, vykurovacie zariadenia, sporáky a chladničky.** Keď je vaše telo uzemnené, hrozí zvýšené riziko zásahu elektrickým prúdom.
- c) **Chráňte elektrické prístroje pred dažďom alebo vlhkosťou.** Vniknutie vody do elektrického náradia zvyšuje riziko zásahu elektrickým prúdom.
- d) **Nepoužívajte pripájacie vedenie na nosenie či zavesenie elektrického náradia, ani na vytiahnutie zástrčky zo zásuvky. Chráňte pripájacie vedenie pred vysokými teplotami, olejom, ostrými hranami alebo pohybujúcimi sa časťami.** Poškodené alebo zamotané pripájacie vedenia zvyšujú riziko zásahu elektrickým prúdom.
- e) **Ak s elektrickým náradím pracujete vonku, používajte iba predĺžovacie vedenia, ktoré sú vhodné aj pre exteriér.** Používanie predĺžovacích vedení vhodného pre exteriér znižuje riziko zásahu elektrickým prúdom.
- f) **Ak sa nedá vyhnúť prevádzke elektrického náradia vo vlhkom prostredí, používajte ochranný vypínač proti chybnému prúdu.** Používanie ochranného vypínača proti chybnému prúdu znižuje riziko zásahu elektrickým prúdom.

3. Bezpečnosť osôb

- a) **Buďte pozorní, dávajte pozor na to, čo robíte, a s elektrickým náradím pracujte rozumne.** Elektrické náradie nepoužívajte, ak ste unavení alebo ste pod vplyvom drog, alkoholu či liekov. Chvilka nepozornosti pri používaní elektrického prístroja môže viesť k vážnym zraneniam.
- b) **Noste osobné ochranné vybavenie a vždy používajte ochranné okuliare.** Nosenie ochranného vybavenia, ako napríklad protiprachová maska, protišmyková ochranná obuv, ochranná prilba alebo ochrana sluchu, v závislosti od druhu a použitia elektrického prístroja, znižuje riziko zranení.

- c) **Zabráňte neúmyselnému uvedeniu do prevádzky.** Pred zdvihnutím alebo nosením sa uistite, že je elektrické náradie vypnuté, predtým ako ho pripojíte k napájaniu prúdom a/alebo ku akumulátoru. Ak máte pri prenášaní elektrického náradia prst na vypínači, alebo ak zapnutý elektrický prístroj pripojíte k napájaniu prúdom, môže dôjsť k úrazom.
 - d) **Pred zapnutím elektrického náradia odstráňte nastavovacie nástroje alebo skrutkovače.** Nástroj alebo kľúč, ktorý sa nachádza v otáčajúcej sa časti elektrického náradia, môže viesť k poraneniam.
 - e) **Vyhýbajte sa abnormálnemu držaniu tela. Zastite si bezpečný postoj a vždy udržiavajte rovnováhu.** Vďaka tomu budete môcť elektrické náradie lepšie kontrolovať pri neočakávaných situáciách.
 - f) **Noste vhodný odev. Nenoste voľný odev ani šperky. Udržiavajte vlasy a odev mimo dosahu pohybujúcich sa dielov.** Voľný odev, šperky či dlhé vlasy môžu zachytiť pohybujúce sa časti.
 - g) **Ak je možné namontovať zariadenia na odsávanie a zachytávanie prachu, musia sa tieto pripojiť a správne používať.** Použitie zariadenia na odsávanie prachu znižuje riziká spôsobené prachom.
 - h) **Nenechajte sa ukolišať falošnou bezpečnosťou a dbajte na bezpečnostné pravidlá pre elektrické náradie, aj keď ste vďaka mnohonásobnému použitiu oboznámení s elektrickým náradím.** Lahkovážne konanie môže v okamihu viesť k ťažkým poraneniam.
- 4. Používanie a ošetrovanie elektrického prístroja**
- a) **Elektrické náradie nepreťažujte. Pri práci používajte elektrické náradie určené na daný účel.** Je lepšie a bezpečnejšie pracovať s vhodným elektrickým náradím v udávanom rozsahu výkonu.
 - b) **Nepoužívajte elektrické náradie s chybným spínačom.** Elektrické náradie, ktoré sa nedá zapnúť alebo vypnúť, je nebezpečné a musí sa opraviť.
 - c) **Skôr ako vykonáte nastavenia prístroja, vymenite časti vloženého nástroja alebo elektrické náradia odložte, vyťahnite zástrčku zo zásuvky a/alebo odoberte odnímateľný akumulátor.** Toto bezpečnostné opatrenie zabráni neúmyselnému spusteniu elektrického náradia.
 - d) **Nepoužívané elektrické náradie uchovávajte mimo dosahu detí.** Elektrické náradie nedovoľte používať osobám, ktoré s ním nie sú oboznámené alebo si neprečítali tieto inštrukcie. Elektrické náradie je nebezpečné, ak ho používajú neskúsené osoby.
 - e) **O svoje elektrické náradie a vložený nástroj sa dôkladne starajte. Kontrolujte, či pohybujúce sa časti fungujú bezchybne a či sa nezasekávajú, či diely nie sú zlomené alebo poškodené tak, že to negatívne ovplyvňuje funkciu elektrického náradia.** Pred použitím elektrického náradia dajte poškodené diely opraviť. Príčinou mnohých úrazov je nesprávna údržba elektrických prístrojov.
 - f) **Rezné nástroje udržiavajte ostré a čisté.** Starostlivo udržiavané rezné nástroje s ostrými reznými hranami sa menej zasekávajú a ľahšie sa vedú.
 - g) **Používajte elektrické náradie, príslušenstvo, vložené nástroje atď. podľa týchto pokynov. Zohľadnite pritom pracovné podmienky a vykonávanú činnosť.** Používanie elektrického náradia na iné ako predpísané používanie môže viesť k nebezpečným situáciám.
 - h) **Rukoväte a plochy rukoväti udržiavajte vždy suché, čisté a bez oleja a tuku.** Klzké rukoväti a plochy rukoväti neumožňujú bezpečnú obsluhu a kontrolu elektrického náradia v nepredvídateľných situáciách.
- 5. Servis**
- a.) **Vaše elektrické náradie nechajte opravovať len kvalifikovaným odborným personálom a len s originálnymi náhradnými dielmi.** Tým zistíte, že bezpečnosť elektrického prístroja zostane zachovaná.
- Bezpečnostné upozornenia pre všetky použitia**
Spoločné bezpečnostné upozornenia k brúseniu, prácam s drôtenými kefami, lešteniu:
- a) **Toto elektrické náradie sa musí používať ako brúska, drôtená kefa, leštič. Prečítajte si všetky bezpečnostné upozornenia, pokyny, zobrazenia a údaje, ktoré získate spolu s prístrojom.** Ak nedodržíte nasledujúce pokyny, môže dôjsť k zásahu elektrickým prúdom, požiaru a/alebo ťažkým poraneniam.
 - b) **Toto elektrické náradie nie je vhodné na práce dierovanie a rozbrusovanie.** Použitia, na ktoré nie je elektrický prístroj určený, môžu spôsobiť ohrozenia a poranenia.

- c) **Nepoužívajte vložený nástroj, ktorý nebol výrobcom určený a odporučený špeciálne pre tento elektrický prístroj.** Iba preto, že na svoj elektrický prístroj môžete upevniť príslušenstvo, nezaručuje to jeho bezpečné použitie.
- d) **Povolené otáčky vloženého nástroja musia byť minimálne tak vysoké ako najvyššie otáčky uvedené na elektrickom prístroji.** Vložený nástroj, ktorý sa otáča rýchlejšie, ako je povolené, sa môže zlomiť a odletieť.
- e) **Vonkajší priemer a hrúbka vloženého nástroja musia zodpovedať údajom o rozmeroch vášho elektrického prístroja.** Nesprávne dimenzované vložené nástroje nie je možné dostatočne odtieniť alebo kontrolovať.
- f) **Vložené nástroje so závitovou vložkou musia presne pasovať na závit vretena brúsneho kotúča.** Pri vložených nástrojoch, ktoré sa montujú pomocou príruby, sa musí priemer otvoru vloženého nástroja zhodovať s priemerom upnutia príruby. Vložené nástroje, ktoré sa na elektrický prístroj neupevnia presne, sa otáčajú nerovnomerne, veľmi silno vibrujú a môžu viesť k strate kontroly.
- g) **Nepoužívajte poškodené vložené nástroje.** Pred každým použitím vložených nástrojov skontrolujte pri brúsných kotúčoch odlupovanie a trhliny, pri brúsných tanieroch trhliny, opotrebovanie alebo silné odery, pri drôtených kefách uvoľnené alebo prerušené drôty. Ak elektrický prístroj alebo vložený nástroj spadne, skontrolujte, či nie je poškodený, alebo použite nepoškodený vložený nástroj. Ak ste vložený nástroj skontrolovali a nasadili, zdržiavajte sa vy i osoby nachádzajúce sa v blízkosti mimo oblasti rotujúceho vloženého nástroja a prístroj nechajte jednu minútu bežať s najvyššími otáčkami. Poškodené vložené nástroje sa obvykle zlomia práve v čase testovania.
- h) **Noste osobný ochranný výstroj.** V závislosti od použitia noste plnú ochranu tváre, ochranu očí alebo ochranné okuliare. Ak je to potrebné, noste masku proti prachu, ochranu sluchu, ochranné rukavice alebo špeciálnu zásteru, ktorá udržiava malé častice vznikajúce pri brúsení a častice materiálu v bezpečnej vzdialenosti od vás. Oči musia byť chránené pred poletujúcimi cudzími telesami, ktoré vznikajú pri rôznych používaníach.
- Maska proti prachu alebo maska na ochranu dýchania musia filtrovať prach vznikajúci pri používaní. Ak ste dlhý čas vystavení veľkému huku, môžete utrpieť stratu sluchu.
- i) **Dbajte na bezpečný odstup ostatných osôb od vašej pracovnej oblasti. Každá osoba, ktorá vstúpi do pracovnej oblasti, musí nosiť osobný ochranný výstroj.** Odložené kusy obrobku alebo zlomených vložených nástrojov môžu odletieť a aj mimo bezprostrednej pracovnej oblasti spôsobiť poranenia.
- j) **Elektrický prístroj držte len za izolované plochy rukoväte, ak vykonávate práce, pri ktorých by vložený nástroj mohol naraziť na skryté elektrické vedenia alebo na samotný sieťový kábel.** Pri kontakte s vedením, ktoré je pod napätím, sa môžu pod napätie dostať aj kovové časti prístroja, čo vedie k zásahu elektrickým prúdom.
- k) **Sieťový kábel udržiavajte mimo otáčajúcich sa vložených nástrojov.** Ak stratíte kontrolu nad prístrojom, môže sa sieťový kábel prerušiť alebo zachytiť a vaše ruky alebo rameno sa môžu dostať do otáčajúceho sa vloženého nástroja.
- l) **Elektrický prístroj nikdy neodkladajte predtým, ako sa vložený nástroj úplne zastaví.** Otáčajúci sa vložený nástroj sa môže dostať do kontaktu s odkladacou plochou, čím by ste mohli stratiť kontrolu nad elektrickým prístrojom.
- m) **Elektrický prístroj nikdy nenechajte bežať počas toho, ako ho prenášate.** Váš odev by sa mohol pri náhodnom kontakte zachytiť otáčajúcim sa vloženým nástrojom a vložený nástroj by mohol vniknúť do vášho tela.
- n) **Pravidelne čistite vetráciu štrbinu svojho elektrického prístroja.** Motorový ventilátor vŕhaje do telesa prach a nadmerné nahromadenie kovového prášku môže zapríčiniť nebezpečenstvá vychádzajúce z elektrického systému.
- o) **Elektrický prístroj nepoužívajte v blízkosti horľavých materiálov.** Iskry by mohli tieto materiály zapáliť.
- p) **Nepoužívajte vložené nástroje, ktoré si vyžadujú tekuté chladivo.** Použitie vody alebo iných tekutých chladív môže viesť k zásahu elektrickým prúdom.

Ďalšie bezpečnostné upozornenia pre všetky použitia

Spätňý náraz a príslušné bezpečnostné upozornenia

Spätňý náraz je náhla reakcia v dôsledku blokovaneého alebo zaseknuteého otáčajúceho sa vloženého nástroja ako brúsny kotúč, brúsny tanier, drôtená kefa atď. Zaseknutie alebo blokovanie vedie k náhlemu zastaveniu rotujúceho vloženého nástroja. Tým sa zrýchli nekontrolovaný elektrický prístroj proti smeru otáčania vloženého nástroja na mieste blokovania.

Ak sa napr. brúsny kotúč v obrobku zasekol alebo zablokoval, môže sa hrana brúsneho kotúča, ktorá zasahuje do obrobku, zachytiť, a tým sa môže brúsny kotúč vylomiť alebo spôsobiť spätňý náraz. Brúsny kotúč sa potom pohybuje k osobe obsluhy alebo od nej, v závislosti od smeru otáčania kotúča na mieste blokovania. Tu sa môžu takisto zlomiť brúsne kotúče.

Spätňý náraz je dôsledkom chybného používania elektrického náradia a/alebo chybných pracovných podmienok. Je možné sa mu vyhnúť prostredníctvom vhodných opatrení uvedených v nasledujúcom popise.

- a) **Elektrický prístroj držte pevne a vaše telo a ramená uveďte do polohy, v ktorej môžete zachytiť sily spätňého nárazu. Ak je k dispozícii, používajte vždy prídavnú rukoväť, aby ste mali čo najväčšiu kontrolu nad silami spätňého nárazu alebo reakčnými momentmi pri rozbehu.** Osoba obsluhy môže prostredníctvom vhodných opatrení ovládať sily spätňého nárazu a reakčné sily.
- b) **Nikdy neumiestňujte ruku do blízkosti otáčajúcich sa vložených nástrojov.** Vložený nástroj sa môže pri spätňom náraze pohybovať cez vašu ruku.
- c) **Vyhýbajte sa so svojím telom oblastí, do ktorej sa elektrické náradie pohybuje pri spätňom náraze.** Spätňý náraz poháňa elektrický prístroj do protichodného smeru k pohybu brúsneho kotúča na mieste blokovania.
- d) **V oblasti rohov, ostrých hrán atď. pracujte vždy s mimoriadnou opatrnosťou. Zabráňte tomu, aby vložené nástroje narazili do obrobku a aby sa zasekli.** Rotujúci vložený nástroj má pri rohoch, ostrých hranách alebo pri odraze sklon k zaseknutiu. Toto spôsobuje stratu kontroly alebo spätňý náraz.

- e) **Na rezanie dreva nepoužívajte pilový kotúč reťazovej píly, segmentovaný diamantový rozbrusovací kotúč s rozstupom segmentov viac ako 10 mm a ani ozubený pilový kotúč.** Takéto vložené nástroje často spôsobujú spätňý náraz a stratu kontroly.

Osobitné bezpečnostné upozornenia k lešteniu:

- a) **Nedovoľte, aby sa na leštiacom nadstavci uvoľnili časti, najmä upevňovacie šnúry. Ušchovajte alebo skráťte upevňovacie šnúry.** Voľné, otáčajúce sa upevňovacie šnúry môžu zachytiť vaše prsty alebo sa môžu zachytiť v obrobku.

Osobitné bezpečnostné upozornenia na práce s drôtenými kefami:

- a) **Majte na pamäti, že drôtená kefa stráca kusy drôtu aj počas bežného používania. Nepreťažujte drôty príliš vysokým prítlakom.** Odletujúce kusy drôtu môžu veľmi ľahko preniknúť cez tenké oblečenie a/alebo kožu.
- b) **Ak sa odporúča ochranný kryt, zabráňte, dotýkaniu sa ochranného krytu a drôtenej kefy.** Tanierové a hrncové kefy môžu v dôsledku prítlacnej sily a odstredivých síl zväčšiť svoj priemer.

Zvyškové riziká

Elektrický prístroj je skonštruovaný podľa stavu techniky a prijatých bezpečnostnotechnických pravidiel. Napriek tomu sa môžu pri práci vyskytnúť jednotlivé zvyškové riziká.

- Ohrozenie zdravia prúdom pri použití elektrických prípojných vedení v rozpore s určením.
- Napriek všetkým prijatým opatreniam môžu pretrvávajúť zvyškové riziká, ktoré nie sú očividné.
- Zvyškové riziká je možné minimalizovať, ak sa dodržiavajú „Dôležité upozornenia“ a „Použitie v súlade s určením“, ako aj návod na obsluhu.
- Vyhýbajte sa náhodným uvedeniam stroja do prevádzky: pri zasunutí zástrčky do zásuvky sa nesmie stlačiť spúšťačie tlačidlo.
- Nikdy nekladajte ruky do pracovnej oblasti, keď je stroj v prevádzke.
- Pred vykonaním nastavovacích alebo údržbových prác uvoľnite tlačidlo Štart a vytiahnite sieťovú zástrčku.

⚠ VAROVANIE

Tento elektrický prístroj vytvára počas prevádzky elektromagnetické pole. Toto pole môže za určitých okolností ovplyvniť aktívne alebo pasívne implantáty. Na zníženie nebezpečenstva závažných alebo smrteľných poranení odporúčame osobám s implantátmi prekonzultovať situáciu so svojím lekárom a výrobcom implantátu ešte predtým, ako začnú obsluhovať elektrický prístroj.

6. Technické údaje

| | |
|-----------------------------------|----------------------------|
| Menovité napätie | 220 - 240 V~ / 50/60 Hz |
| Príkion | 1300 W |
| Trieda ochrany | II |
| Otáčky pri chode na prázdno n_0 | 900-3200 min ⁻¹ |
| Vložený nástroj \varnothing | \varnothing 120 x 100 mm |
| Sacia prípojka | \varnothing 35 mm |
| Hmotnosť | 5,6 kg |
| Rozmery D x Š x V | 460 x 205 x 140 mm |

Technické zmeny vyhradené!

Informácie o hluku/vibráciách

⚠ VÝSTRAHA!

Práca bez ochrany sluchu alebo ochranného odevu môže viesť k ujám na zdraví.

- Pri práci vždy noste ochranu sluchu a primeraný ochranný odev.

Merané podľa normy EN 62841-2-3 a EN 62841 1. Hluk na pracovisku môže prekročiť 85 dB, v tomto prípade sú potrebné ochranné opatrenia pre používateľa (noste vhodnú ochranu sluchu).

| | |
|-------------------------------------|--------|
| Hladina akustického výkonu L_{WA} | 109 dB |
| Hladina akustického tlaku L_{pA} | 98 dB |
| Neistota $K_{wa/pA}$ | 3 dB |

Vyššie uvedené hodnoty sú hodnoty emisií hluku a nemusia zároveň znamenať aj bezpečné pracovné hodnoty. Koreláciu medzi hladinou emisií a imisíí nie je možné z toho spoľahlivo odvodiť, či už sú potrebné dodatočné bezpečnostné opatrenia alebo nie.

Faktory, ktoré môžu ovplyvniť príslušnú momentálnu hladinu emisie na pracovisku, zahŕňajú špecifikáciu pracovného prostredia a okolia, dobu pôsobenia, ďalšie zdroje hluku a iné.

Pri spoľahlivých hodnotách pracoviska zohľadnite aj možné odchýlky vo vnútroštátnych právnych predpisoch. Vyššie uvedené informácie však používateľovi umožňujú lepšie odhadnúť nebezpečenstvo a riziko.

Hodnota emisií vibrácií a^h (vektorový súčet troch smerov) a neistota K stanovené podľa normy EN 62841-2-3 a EN 62841-1:

Hodnota emisií vibrácií (3-osová)

| | |
|-------------------------------|---------------------------|
| Typická vážená vibrácia a_h | = 7,85 m/s ² , |
| Neistota K | = 1,5 m/s ² |

7. Pred uvedením do prevádzky

- Otvorte obal a opatrne vyberte prístroj.
- Odstráňte baliaci materiál, ako aj obalové a prepravné poistky (ak sú použité).
- Skontrolujte, či je rozsah dodávky kompletný.
- Prístroj a diely príslušenstva skontrolujte ohľadom poškodení spôsobených prepravou.
- Obal podľa možnosti uschovajte až do uplynutia záručnej doby.

⚠ POZOR

Prístroj a obalové materiály nie sú hračkami pre deti! Deti sa nesmú hrať s plastovými vreckami, fóliami a malými dielmi! Existuje nebezpečenstvo prehltnutia a zadusenia!

- Kefovací valec sa musí pohybovať voľne.
- Predtým, ako zapnete zapínač/vypínač, uistite sa, či je kefovacia valec správne namontovaný a pohyblivé diely vykazujú ľahký chod.
- Pred pripojením stroja sa presvedčte, či sa údaje na typovom štítku zhodujú so sieťovými údajmi.

Pripojenie do elektrickej siete

Skontrolujte, či sieťové zariadenie, na ktoré stroj pripojíte, je uzemnené v súlade s platnými normami a či je zásuvka v dobrom stave.

8. Montáž

⚠ VÝSTRAHA! Zásah elektrickým prúdom

Pred prácami na stroji vždy vyťahnite sieťovú zástrčku zo zásuvky!

Montáž krytu a prednej rukoväti (obr. C)

- Otvory krytu (9) vyrovnajte s otvormi na prístroji a kryt priskrutkujte skrutkami s križovou drážkou (14). Použite na to inbusový kľúč (13).
- Nasuňte prednú rukoväť (1) na skrutkovacie body na prístroji a zaistíte tieto podložkou (19) a imbusovými skrutkami (12). Použite na to inbusový kľúč (13).

Montáž/výmena kefovacieho valca (obr. A + C)

- Uvoľnite upevňovaciu skrutku (10) a nakloňte veko (A) nabok.
- Kefovací valec (8) nasuňte na hriadeľ motora (B). V závislosti od toho, či kefovací valec (8) má drážky pre lícované perá, dbajte na to, aby sa lícované perá (15) nachádzali v drážkach hriadeľa motora (B) a aby bola namontovaná podložka (16).
- Zaistíte kefovací valec (8), pričom aktivujete blokovací mechanizmus hriadeľa (11) a utiahnete napínanie skrutku (18) s podložkou (17).
- Zatvorte veko (A) a zaistíte ho upevňovacou skrutkou (10).
- Demontáž sa uskutočňuje v opačnom poradí.

9. Uvedenie do prevádzky

⚠ Pozor!

Prístroj pred uvedením do prevádzky bezpodmienečne kompletne zmontujte!

Výber kefovacieho valca

Podľa účelu použitia a opracovávaného materiálu sú k dispozícii rôzne kefovacie valce (nemusia byť v rozsahu dodávky):

Bavlnená kefa (č. art. 7903800712)

Typ opracovania: leštenie.

Vhodné pre: mramor, lakované a nelakované kovy.

Kefa s umelými vláknami (č. art. 7903800713)

Typ opracovania: príprava a leštenie povrchov.

Vhodné pre: rovné a ploché kovové povrchy.

Kefa s umelými vláknami (č. art. 7903800714)

Typ opracovania: čistenie.

Vhodné pre: ploché a nepravidelné drevené, kamenné, kovové povrchy, ako aj obklady a škáry.

Nylónová kefa (č. art. 7903800715)

Typ opracovania: čistenie.

Vhodné pre: ploché a nepravidelné drevené, kamenné, kovové povrchy, ako aj odmastenie a drhnutie.

Kefa s brúsnyim pásom (č. art. 7903800716)

Typ opracovania: brúsenie.

Vhodné pre: ploché a nepravidelné drevené povrchy.

Kefa s brúsnyimi lamelami (č. art. 7903800717)

Typ opracovania: brúsenie.

Vhodné pre: ploché drevené plochy.

Kefa s mosadznými štetinami (č. art. 7903800718)

Typ opracovania: brúsenie, odstraňovanie vodného kameňa, odizolovanie.

Vhodné pre: drevo, kameň, kov.

Kefa s kovovými štetinami (č. art. 7903800719)

Typ opracovania: brúsenie, odizolovanie.

Vhodné pre: drevo, kameň, kov.

Kefa so štetinami z karbidu kremičitého (č. art. 7903800720)

Typ opracovania: brúsenie, odizolovanie.

Vhodné pre: zhrdzavené kovové povrchy.

Zatočená kefa s kovovými štetinami (č. art. 7903800721)

Typ opracovania: brúsenie, odizolovanie.

Vhodné pre: silné brúsenie a odizolovanie plochých kamenných a kovových povrchov.

Používajte iba kefovacie valce odporúčané výrobcom. Kefovacie valce môžete získať u svojho predajcu.

Vymeňte, resp. namontujte kefovací valec tak, ako je popísané v kapitole Údržba a čistenie.

Zapnutie/vypnutie (obr. A)

⚠ **POZOR!** Vedte prístroj vždy oboma rukami.

⚠ **POZOR!** Najskôr zapnite prístroj a počkajte, kým kefovací valec (8) nedosiahne plnú rýchlosť ešte pred začatím opracovania obročku.

1. Vždy držte prístroj oboma rukami za prednú ruko-
vät' (1) a za zadnú ruko-
vät' (5).
2. Zapnutie: Posuňte blokovanie zapnutia (7) dopre-
du a aktivujte zapínač/vypínač (8).
3. Vypnutie: Uvoľnite zapínač/vypínač (6) a počkaj-
te, kým sa kefovací valec (8) úplne nezastaví ešte
pred odložením prístroja.

Nastavenie otáčok (obr. A)

1. Použite otáčky prispôsobené použitiu, aby ste za-
bránili poškodeniu materiálu.
2. Zvoľte požadované otáčky pomocou nastavova-
cieho kolieska pre predvoľbu otáčok (4).
3. Potrebné otáčky závisia od materiálu a pracovných
podmienok a môžu sa určiť praktickou skúškou.

Pripojenie k externému odsávaniu prachu (obr. A)

⚠ **POZOR!** Pri prácach tvoriacich iskry nesmie byť pri-
pojené žiadne externé odsávanie prachu.
Odsávanie prachu musí byť vhodné pre obrábaný ma-
teriál.

Na odsávanie obzvlášť zdraviu škodlivého alebo kar-
cinogénneho prachu používajte špeciálne odsávacie
zariadenie.

1. Odstráňte uzatváraciu čiapočku (3) z odsávacieho
hrdla (2).
2. Pripojte vhodné odsávanie prachu na odsávacie
hrdlo (2).

Všeobecné pracovné pokyny

- Pracovný výsledok a kvalita povrchu sú určené v
zásade výberom kefovacieho valca, ako aj predvo-
lenými otáčkami.
- Pracujte pri čo možno najnižšej prítlačnej sile, aby
ste zvýšili životnosť kefovacieho valca. Nadmerné
zvýšenie prítlačnej sily nevedie k zvýšenému čisti-
acemu výkonu, ale k silnejšiemu opotrebovaniu prís-
troja a kefovacieho valca.
- Pracujte s miernym posuvom a vykonávajte pracov-
ný postup paralelne a prekrývajúc brúsne dráhy.
- Používajte originálne príslušenstvo výrobcu.
- Iba bezchybné kefovacie valce prinášajú dobré pra-
covné výsledky a šetria prístroj.
- Dávajte pozor na to, aby bol obrobok vždy napnutý,
resp. zaistený, na zabránenie vymršteniu.

10. Preprava

Elektrický prístroj pred každou prepravou vypnite a od-
pojte ho od napájania prúdom.

Pre prepravu zdvihnite elektrický prístroj za priečne
výstupy.

Elektrické náradie chráňte pred nárazmi, údermi a sil-
nými vibráciami, napr. pri preprave vo vozidlách.

Elektrický prístroj zaistite proti prevráteniu a pokľznu-
tiu.

11. Údržba a čistenie

⚠ VÝSTRAHA!

Pred každým nastavením, údržbou alebo opravou vy-
tiahnite sieťovú zástrčku!

Všeobecné údržbové opatrenia

- Pre zabezpečenie cirkulácie vzduchu udržiavajte
otvory chladiaceho vzduchu v skriní vždy voľné a
čisté.
- Zariadenie vydrhnite čistou handričkou alebo vyfú-
kajte stlačeným vzduchom pri nízkom tlaku.
- Prístroj odporúčame čistiť bezprostredne po kaž-
dom použití.
- Stroj pravidelne čistite vlhkou handričkou a malým
množstvom mazľavého mydla. Nepoužívajte čisti-
ace prostriedky ani rozpúšťadlá, mohli by poškodiť
plastové diely prístroja. Dbajte na to, aby sa do vnú-
tra stroja nedostala žiadna voda.
- Vnútri prístroja sa nenachádzajú žiadne diely, ktoré
by mohol opravovať používateľ. Nikdy neskúšajte
sami opravovať prístroj. Vždy sa obráťte na odbor-
níka.

Výmena pripojovacieho kábla

Ak je sieťový prívod ponornej píly poškodený, musí ho
výrobca alebo jeho zákaznícky servis alebo podobne
kvalifikovaná osoba vymeniť, aby sa zabránilo ohroze-
niam.

Servisné informácie

Je potrebné dbať na to, že pri tomto produkte podlie-
hajú nasledujúce diely použitiu primeranému alebo prí-
rodzenému opotrebovaniu, resp. nasledujúce diely sú
potrebné ako spotrebné materiály.

Diely podliehajúce opotrebovaniu*: uhlíkové kefy, ke-
fovací valec.

* nie je nutne obsiahnuté v rozsahu dodávky!

Náhradné diely a príslušenstvo získate v našom servisnom centre. Za týmto účelom naskenujte QR kód na titulnej strane.

12. Skladovanie

Prístroj a jeho príslušenstvo skladujte na tmavom, suchom a nezamrzajúcom mieste neprístupnom pre deti. Optimálna skladovacia teplota sa nachádza medzi 5 a 30 °C.

Elektrický prístroj skladujte v originálnom obale.

Elektrický prístroj zakryte, aby ste ho chránili pred prachom alebo vlhkosťou.

Návod na obsluhu skladujte pri elektrickom prístroji.

13. Elektrická prípojka

Nainštalovaný elektromotor je pripojený a pripravený na prevádzku. Pripojenie zodpovedá príslušným ustanoveniam VDE a DIN. Sieťová prípojka na strane zákazníka, ako aj predlžovacie vedenie musia zodpovedať týmto predpisom.

Dôležité upozornenia

Pri preťažení motora sa tento samočinne vypne. Po vychladení (časovo odlišné) je možné motor znovu zapnúť.

Poškodené elektrické prípojné vedenie

Na elektrických pripojných vedeniach často vznikajú škody na izolácii.

Príčinami môžu byť:

- Stlačené miesta, keď sa prípojné vedenia vedú cez okno alebo medzeru medzi dverami.
- Zalomené miesta v dôsledku neodborného upevnenia alebo vedenia prípojného vedenia.
- Rozrezané miesta vzniknuté pri prejazde cez prípojné vedenie.
- Škody na izolácii pri vytrhnutí zo zásuvky v stene.
- Trhliny pri zostarnutí izolácie.

Takéto poškodené elektrické prípojné vedenia sa nesmú používať a z dôvodu poškodenia izolácie sú životnebezpečné.

Elektrické prípojné vedenia pravidelne kontrolujte ohľadne poškodení. Dávajte pozor na to, aby pri kontrole prípojného vedenia nebolo vedenie pripojené k elektrickej sieti.

Elektrické prípojné vedenia musia zodpovedať príslušným ustanoveniam VDE a DIN. Používajte iba prípojné vedenia s označením H05VV-F.

Vytlačenie označenia typu na prípojnom kábli je predpis.

Motor na striedavý prúd

- Sieťové napätie predstavovať 230 V~.
- Predlžovacie vedenia do dĺžky 25 m musia vykazovať prierez 1,5 mm².

Prípojky a opravy elektrickej výbavy smie vykonávať iba vyučený elektrikár.

Druh pripojenia Y

Ak je sieťový prívod tohto prístroja poškodený, musí ho výrobca alebo zákaznícky servis či podobne kvalifikovaná osoba vymeniť, aby sa predišlo prípadným nebezpečenstvám.

V prípade otázok uveďte, prosím, nasledujúce údaje:

- druh prúdu motora,
- Údaje z typového štítku stroja

14. Likvidácia a opätovné zhodnotenie

Upozornenia k baleniu



Baliace materiály sa dajú recyklovať. Prosím, likvidujte balenia ekologicky.

Upozornenia k elektrickým a elektronickým zariadeniam (ElektroG)



Elektrické a elektronické staré zariadenia nepatria do domového odpadu, ale musia sa zbierať, resp. likvidovať oddelene!

- Staré batérie alebo akumulátory, ktoré nie sú pevne zabudované v starom prístroji, sa musia vybrať bez porušení! Ich likvidácia je regulovaná zákonom o batériách.
- Vlastníci alebo používatelia elektrických a elektronických zariadení sú zo zákona povinní ich po použití vrátiť.
- Koncový užívateľ je zodpovedný za vymazanie svojich osobných údajov na starom zariadení, ktoré má byť zlikvidované!
- Symbol prečiarknutého odpadkového koša na kolieskach znamená, že staré elektrické a elektronické zariadenia sa nesmú likvidovať s domovým odpadom.
- Elektrické a elektronické zariadenia je možné bezplatne odovzdať na týchto miestach:





- Verejná likvidácia alebo zberné miesta (napr. obecné stavebné dvory).
 - Predajné miesta elektronických zariadení (stacionárne a online), ak sú predajcovia povinní ich prevziať späť alebo ich dobrovoľne ponúknuť.
 - Až tri staré elektrické zariadenia jedného typu s maximálnou dĺžkou hrany 25 centimetrov môžete bezplatne odovzdať bez toho, aby ste si najprv zakúpili nové zariadenie od výrobcu, alebo ich odovzdajte inom autorizovanom zbernom mieste vo vašom okolí.
 - Viac dopĺňujúcich podmienok spätného odberu výrobcov a distribútorov sa dozviete v príslušnom zákazníckom servise.
- V prípade dodania nového elektrického zariadenia výrobcom do domácnosti môže výrobca na požiadanie koncového užívateľa zabezpečiť bezplatný odvoz starého elektrického zariadenia. Za týmto účelom kontaktujte zákaznícky servis výrobcu.
 - Tieto vyhlásenia sa vzťahujú iba na zariadenia inštalované a predávané v krajinách Európskej únie a podliehajúce európskej smernici 2012/19/EÚ. V krajinách mimo Európskej únie môžu na likvidáciu elektrických a elektronických zariadení platiť odlišné predpisy.

15. Odstraňovanie porúch

| Porucha | Možná príčina | Náprava |
|---|---|---|
| Motor nefunguje. | Motor, kábel alebo zásuvka sú chybné, poistky spálené. | Stroj nechajte skontrolovať odborníkom. Nikdy motor neopravujte sami. Nebezpečenstvo! Skontrolujte poistky, príp. ich vymeňte. |
| Motor sa rozbieha pomaly a nedosahuje prevádzkovú rýchlosť. | Napätie je príliš nízke, vinutia poškodené, kondenzátor spálený. | Napätie nechajte skontrolovať distribútorom elektriny. Motor nechajte skontrolovať odborníkom. Kondenzátor nechajte vymeniť odborníkom. |
| Motor je príliš hlučný | Poškodené vinutia, chybný motor. | Motor nechajte skontrolovať odborníkom |
| Motor nedosahuje plný výkon. | Prúdové obvody v sieťovom zariadení preťažené (kontrolky, iné motory atď.). | Nepoužívajte žiadne iné zariadenia ani motory na rovnakom prúde obvode. |
| Motor sa ľahko prehrieva. | Preťaženie motora, nedostatočné chladenie motora. | Zabráňte preťaženiu motora, z motora odstráňte prach, aby sa zaručilo optimálne chladenie motora. |

A készüléken található szimbólumok magyarázata

A jelen kézikönyvben használt szimbólumok célja, hogy felhívják a figyelmet a lehetséges kockázatokra. A biztonsági szimbólumokat, valamint az ezeket kísérő magyarázatokat pontosan értelmezni kell. Maguk a figyelmeztetések nem hátrítják el a kockázatokat, és nem helyettesítik a balesetek megelőzése érdekében hozott megfelelő intézkedéseket.

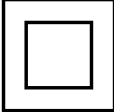
| | |
|--|--|
|  | <p>Üzembe helyezés előtt olvassa el és vegye figyelembe a kezelési útmutatót és a biztonsági utasításokat!</p> |
|  | <p>Viseljen hallásvédőt.</p> |
|  | <p>Ha por képződik, viseljen légzésvédelmet</p> |
|  | <p>Viseljen védőszemüveget.</p> |
|  | <p>Viseljen védőkesztyűt.</p> |
|  | <p>II. védelmi osztály (kettős szigetelés)</p> |
| <p>⚠ FIGYELEM!</p> | <p>A jelen kezelési útmutatóban az Ön biztonságával kapcsolatos helyeket ez a szimbólum jelöli</p> |

Tartalomjegyzék:**Oldal:**

| | | |
|-----|--|-----|
| 1. | Bevezetés | 122 |
| 2. | A készülék leírása (A, B ábra) | 122 |
| 3. | Szállított elemek | 122 |
| 4. | Rendeltetésszerű használat | 123 |
| 5. | Biztonsági utasítások..... | 123 |
| 6. | Műszaki adatok | 127 |
| 7. | Üzembe helyezés előtt | 128 |
| 8. | Összeszerelés | 128 |
| 9. | Üzembe helyezés | 128 |
| 10. | Szállítás | 130 |
| 11. | Karbantartás és tisztítás..... | 130 |
| 12. | Tárolás | 130 |
| 13. | Elektromos csatlakoztatás | 130 |
| 14. | Ártalmatlanítás és újrahajszosítás | 131 |
| 15. | Hibaelhárítás..... | 132 |
| 16. | Megfelelőségi nyilatkozat | 244 |

1. Bevezetés

Gyártó:

Scheppach GmbH
Günzburger Straße 69
D-89335 Ichenhausen

Kedves Ügyfelünk!

Sok örömet és sikert kívánunk új készüléke használatához.

Megjegyzés:

E gép gyártója a hatályos termékfelelősségi törvény szerint nem felelős a gépen esett vagy a gép által okozott károkért a következő esetekben:

- szakszerűtlen kezelés,
- a kezelési útmutató be nem tartása,
- harmadik fél által végzett illetéktelen javítás,
- nem eredeti pótalkatrészek beépítése és cseréje,
- nem rendeltetésszerű használat,
- Ha figyelmen kívül hagyja az elektromos berendezésekre vonatkozó előírásokat, valamint a VDE 0100, a DIN 57113 / VDE0113 előírásait, akkor az elektromos berendezés működésképtelenné válhat.

Vegye figyelembe a következőket:

A szerelés és üzembe helyezés előtt olvassa el a kezelési útmutató teljes szövegét.

Kezelési útmutatónkból megismerheti készülékét, és elsajátíthatja a rendeltetésszerű használatához szükséges ismereteket.

A kezelési útmutató fontos információkat tartalmaz arról, hogyan dolgozhat a géppel biztonságosan, szakszerűen és gazdaságosan, hogyan előzheti meg a baleseteket, csökkentheti a javítási költségeket és az időkieséseket, és növelheti a gép megbízhatóságát és élettartamát.

A jelen kezelési útmutató biztonsági rendelkezésein túl feltétlenül tartsa be az országában a készülék üzemeltetésével kapcsolatosan érvényes előírásokat is.

A szennyeződés és nedvesség ellen műanyag tokba csomagolt kezelési útmutatót tartsa a készülék közelében. Munkába állás előtt minden kezelő olvassa el, és gondosan tartsa be előírásait.

A gépen csak olyan személyek dolgozhatnak, akiket betanítottak a készülék használatára, és megismertettek az előforduló veszélyforrásokkal. Tartsa be a kezelők minimális életkorára vonatkozó rendelkezést.

A jelen kezelési útmutató biztonsági rendelkezésein és országában a készülék üzemeltetésére vonatkozó előírásokon túl feltétlenül tartsa be az azonos kialakítású gépek üzemeltetésére vonatkozó általánosan elismert műszaki szabályokat is.

Nem vállalunk felelősséget az olyan balesetekért vagy károkért, amelyek azért keletkeznek, mert nem vették figyelembe a jelen útmutatót és a biztonsági utasításokat.

2. A készülék leírása (A, B ábra)

1. Első markolat
2. Elszívócsonk
3. Zárókupak
4. Fordulatszám-előválasztás beállító kerek
5. Hátsó markolat
6. Be/Ki kapcsoló
7. Bekapcsoló retesz
8. Kefés henger
9. Burkolat
10. Rögzítőcsavar
11. Henger reteszelve
12. Imbuszcsavar
13. Imbuszkulcs
14. Kereszthornyos csavar
15. Fészkés retesz
16. Alátét
17. Rugós alátét
18. Feszítőcsavar
19. alátét

3. Szállított elemek

- 1 db univerzális palástcsiszoló
- 1 db elülső markolat
- 1 db sárgaréz szűrő kefés henger (előszerelve)
- 1 db Nejlonszálás kefe
- 1 db Nejlonkefe
- 2 db imbuszcsavar
- 1x Imbuszkulcs
- 4 db kereszthornyos csavar
- 2 db fészkés retesz
- 1 db alátét
- 1 db rugós alátét
- 1 db feszítőcsavar
- 1 db alátét
- 1 db üzemeltetési útmutató

4. Rendeltetészerű használat

A megfelelő alkalmazáshoz alkalmas tartozékok segítségével a géppel fém, műanyag és fa felületek munkálthatók meg, azaz csiszolhatók, sorjázhatók, simíthatók, strukturálhatók, mattíthatók, fényezhetők és polírozhatók. Az alkalmazási lehetőségek a durva csiszolástól a finom csiszoláson át a magasfényű polírozásig terjednek.

A gépet csak rendeltetészerűen szabad használni. Minden ettől eltérő használat nem rendeltetészerűnek minősül. Az ebből fakadó minden kárért és sérülésért nem a gyártót, hanem a felhasználó/kezelőt viseli a felelősséget.

Kérjük, vegye figyelembe, hogy készülékeinket rendeltetésük szerint nem kisipari, kéziipari vagy ipari használatra tervezték. A készülékekre semmilyen garanciát nem vállalunk, ha kisipari, kéziipari vagy ipari, valamint ezekkel egyenértékű tevékenységekhez használja.

5. Biztonsági utasítások

Az elektromos szerszámokra vonatkozó általános biztonsági utasítások

⚠ FIGYELMEZTETÉS: Olvassa el az összes biztonsági utasítást, egyéb utasítást, ábrát és műszaki adatot, melyet az elektromos szerszámhoz mellékeltek. A következő útmutatások betartásának elmulasztása áramütést, tüzet és/vagy súlyos sérüléseket okozhat.

Az összes biztonsági utasítást és útmutatót őrizze meg későbbi használat céljából.

A biztonsági utasításokban használt „elektromos szerszám” fogalom a hálózatról üzemeltetett elektromos szerszámokra (hálózati vezetékkel), illetve az akkumulátorról üzemeltetett elektromos szerszámokra (hálózati vezeték nélkül) vonatkozik.

1. A munkahely biztonsága

- a) Gondoskodjon a munkahely tisztaságáról és megfelelő megvilágításáról. A rendetlenség, illetve a megvilágítatlan munkaterületek balesetekhez vezethetnek.
- b) **Ne dolgozzon az elektromos szerszámmal olyan robbanásveszélyes környezetben, ahol éghető folyadékok, gázok vagy porok találhatóak.** Az elektromos szerszámok szikráznak, és a szikrák meggyújthatják a port és a gőzöket.

- c) **Az elektromos szerszám használata során tartsa távol a gyermekeket és más személyeket.** A figyelem elterelése miatt elveszítheti uralmát az elektromos szerszám felett.

2. Elektromos biztonság

- a) **Az elektromos szerszám csatlakozódugója illeszkedjen a csatlakozóaljzatba. A csatlakozódugót semmilyen módon nem szabad módosítani. A védőföldeléssel ellátott elektromos szerszámokkal együtt ne használjon adapteres csatlakozót.** A változtatlan csatlakozódugók és a hozzájuk illő csatlakozóaljzatok csökkentik az áramütés kockázatát.
- b) **Kerülje el a teste földelt felületekkel, például csövekkel, fűtésekkel, tűzhelyekkel és hűtőszekrényekkel való érintkezését.** Megnő az áramütés kockázata, ha a teste földelve van.
- c) **Tartsa esőtől és nedvességtől távol az elektromos szerszámokat.** Az elektromos szerszámba hatoló víz növeli az áramütés kockázatát.
- d) **Ne használja a csatlakozó vezetékét a rendeltetésétől eltérő módon, például az elektromos szerszám szállításához, felakasztásához vagy a csatlakozóaljzatból való kihúzásához. Tartsa távol a csatlakozó vezetékét hőtől, olajtól, éles élektől és a mozgó alkatrészeitől.** A sérült vagy összegubancolódott csatlakozó vezeték növeli az áramütés kockázatát.
- e) **Ha a szabadban dolgozik az elektromos szerszámmal, akkor csak olyan hosszabbító vezetékeket alkalmazzon, amelyek kültéri használatra is alkalmasak.** A kültéri használatra alkalmas hosszabbító vezeték használata csökkenti az áramütés kockázatát.
- f) **Ha elkerülhetetlen, hogy nedves környezetben használja az elektromos szerszámot, akkor használjon hibaáram-védőkapcsolót.** A hibaáram-védőkapcsoló használata csökkenti az áramütés kockázatát.

3. Személyi biztonság

- a) **Legyen figyelmes, ügyeljen arra, amit csinál, és az elektromos szerszám használata során józan ésszel cselekedjen. Ne használja az elektromos szerszámot, ha fáradt, vagy ha drogok, alkohol vagy gyógyszerek hatása alatt áll.** Az elektromos szerszám használata során egy pillanatnyi figyelmetlenség is súlyos sérüléseket okozhat.

- b) **Viseljen személyi védőfelszerelést, és mindig használjon védőszemüveget.** Az elektromos szerszám típusától és használatától függően alkalmazott személyi védőfelszerelések, például pormaszok, csúszásmentes munkavédelmi cipő, munkavédelmi sisak vagy hallásvédő viselése csökkenti a sérülések kockázatát.
- c) **Kerülje el az akaratlan üzembe helyezést. A szerszám áramellátásra és/vagy akkumulátorra való csatlakoztatása, felvétele vagy szállítása előtt győződjön meg arról, hogy ki van kapcsolva az elektromos szerszám.** Ha az elektromos szerszám szállítása közben a kapcsolón tartja az ujját, vagy a készüléket bekapcsolva csatlakoztatja az áramellátásra, akkor balesetek történhetnek.
- d) **Az elektromos szerszám bekapcsolása előtt távolítsa el a beállító szerszámokat vagy a csavarkulcsokat.** Az elektromos szerszám forgó részében maradt szerszám vagy kulcs sérüléseket okozhat.
- e) **Kerülje a rendellenes testtartást. Álljon stabilan a lábán, és mindig őrizze meg egyensúlyát.** Így váratlan helyzetekben is jobban irányíthatja az elektromos szerszámot.
- f) **Megfelelő ruházatot viseljen. Ne viseljen túl bő ruházatot vagy ékszereket. Haját és ruházatát tartsa távol a maguktól mozgó alkatrészektől.** A mozgó alkatrészek elkaphatják a laza ruházatot, az ékszereket vagy a hosszú haját.
- g) **Ha lehetséges a porelszívó és -gyűjtő berendezések felszerelése, azokat csatlakoztatni és megfelelően használni kell.** Porelszívó használatával csökkentheti a por által okozott veszélyeket.
- h) **Ne keltsen hamis biztonságérzetet és ne szegje meg az elektromos szerszámra vonatkozó biztonsági előírásokat még abban az esetben sem, ha az elektromos szerszámot többszöri használat után ismerni véli.** A másodperc tört része alatt bekövetkező súlyos sérülések lehetnek a következményei annak, ha a szerszámot gondatlanul kezeli.
- 4. Az elektromos szerszám használata és kezelése**
- a) **Ne terhelje túl az elektromos szerszámot. A munkájához mindig az arra megfelelő elektromos szerszámot használja.** A megfelelő elektromos szerszámmal jobban és biztonságosabban dolgozhat a megadott teljesítménytartományban.
- b) **Ne használjon olyan elektromos szerszámot, amelynek hibás a kapcsolója.** Az az elektromos szerszám, amelyet nem lehet be- vagy kikapcsolni, veszélyesnek számít, és meg kell javítani.
- c) **Húzza ki a csatlakozódugót a csatlakozóaljzából, és/vagy vegye ki a kivehető akkumulátort, mielőtt beállításokat végez a készüléken, cserélhető szerszámokat cserél ki vagy félreteszi az elektromos szerszámot.** Ezen elővigyázatosági intézkedések megakadályozzák az elektromos szerszám akaratlan elindulását.
- d) **Tartsa gyermekektől távol a nem használt elektromos szerszámokat. Ne hagyja, hogy az elektromos szerszámot olyan személyek használják, akik nem ismerik azt vagy nem olvasták el a jelen utasításokat.** Az elektromos szerszámok veszélyesek, ha tapasztalatlan személyek használják őket.
- e) **Gondosan ápolja az elektromos szerszámokat és a cserélhető szerszámot. Ellenőrizze, hogy a mozgó alkatrészek kifogástalanul működnek-e, nem szorulnak, nincsenek-e törött vagy sérült alkatrészek, amelyek negatív hatással lennének az elektromos szerszám működésére.** Az elektromos szerszám használata előtt javíttassa meg a sérült alkatrészeket. Sok balesetet a rosszul karbantartott elektromos szerszámok okoznak.
- f) **Tartsa élesen és tisztán a vágószerszámokat.** A gondosan ápolított, éles vágóélekkel rendelkező vágószerszámok kevésbé szorulnak be, és könnyebben vezethetők.
- g) **Az elektromos szerszámot, tartozékokat, betétszerszámokat stb. a jelen utasításoknak megfelelően használja. Közben vegye figyelembe a munkafeltételeket és a végrehajtandó feladatot is.** Az elektromos szerszámoknak a tervezett alkalmazásoktól eltérő használata veszélyes helyzetekhez vezethet.
- h) **A fogantyúkat és a fogantyúfelületeket mindig száraz, tiszta, valamint olajtól és zsírtól mentes állapotban kell tartani.** A csúszós fogantyú és fogantyúfelületek nem teszik lehetővé az elektromos szerszám biztonságos üzemeltetését és afölötti uralmának megőrzését előre nem látható helyzetekben.

5. Szerviz

- a.) Csak képzett szakszeméllyel és csak eredeti pótalkatrészek használatával javíttassa meg elektromos szerszámát. Ezáltal biztosítható az elektromos szerszám biztonságának megőrzése.

Az összes alkalmazásra vonatkozó biztonsági utasítások

A csiszolásra, a polírozásra és a drótkéfével végzett munkákra egyaránt vonatkozó biztonsági utasítások:

- a) Ez az elektromos szerszám csiszolóként, drótkéféként és polírozó gépként használható. A készülékkel kapott összes biztonsági utasítást, útmutatást, ábrázolást és adatot olvassa el. Ha nem tartja be az összes alábbi utasítást, akkor áramütésre, tűzre és/vagy súlyos sérülésekre kerülhet sor.
- b) Ez az elektromos szerszám nem alkalmas lyukkivágásra és darabolásra. Az elektromos szerszám tervezettől eltérő használata veszélyeket és sérüléseket okozhat.
- c) Ne használjon olyan használati szerszámot, amelyet a gyártó nem kifejezetten ehhez az elektromos szerszámhoz tervezett és ajánlott. Az még nem biztosít biztonságos használatot, hogy az elektromos szerszámra tudja rögzíteni a tartozékot.
- d) A használati szerszám megengedett fordulatszáma legalább akkora legyen, mint az elektromos szerszámon megadott legmagasabb fordulatszám. A megengedettnél gyorsabban forgó használati szerszám széttörhet és szétszóródhat.
- e) A használati szerszám külső átmérője és vastagsága feleljen meg az elektromos szerszám méretadatainak. A hibásan méretezett használati szerszámokat nem lehet megfelelően védelemmel ellátni vagy ellenőrizni.
- f) Menetes betétnél a használati szerszámnak pontosan illeszkednie kell a csiszolóórsó menetébe. Peremes szerelésű használati szerszámok esetén a használati szerszám furatát-mérőjének illeszkednie kell a perem befogó átmérőjéhez. Azok a használati szerszámok, amelyek nem illeszthetők pontosan az elektromos szerszámra, nagyon erősen rezegnek, és ez az ellenőrizhetőség elvesztéséhez vezethet.

- g) Ne használjon sérült használati szerszámokat. Minden egyes használat előtt ellenőrizze a használati szerszámokat, például a csiszolóórsók letöréseit vagy repedéseit, a csiszolóórányér repedéseit, kopását vagy erős elhasználódását, a drótkéfék laza vagy törött dróttjait. Ha leesik az elektromos szerszám vagy a használati szerszám, akkor ellenőrizze, hogy megsérült-e, vagy használjon egy ép használati szerszámot. Ha ellenőrizte és behelyezte a használati szerszámot, akkor Ön is és a közelben tartózkodó személyek is álljanak távolabb a forgó használati szerszámtól, és egy percig járassa a legmagasabb fordulatszámon a készüléket. A sérült használati szerszámok általában eltörnek ebben a tesztidőszakban.
- h) Viseljen egyéni védőeszközöket. A használati függően viseljen teljes arcvédőt, szemvédőt vagy védőszemüveget. Amennyiben szükséges, viseljen porvédő maszkot, hallásvédőt, védőkesztyűt vagy speciális kötényt, amelyek távol tartják Öntől a kis csiszolási és anyag-részecskéket. Védje szemét a szétrepülő idegen testektől, amelyek a különböző alkalmazások során keletkeznek. A por- vagy légzésvédő maszkoknak ki kell szűrniük az alkalmazás során keletkező port. Ha hosszú ideig hangos zajnak van kitéve, akkor halláskárosodást szenvedhet.
- i) Ügyeljen arra, hogy más személyek biztonságos távolságban legyenek a munkaterülettől. A munkaterületre belépő minden személynek egyéni védőeszközöket kell viselnie. A szerszám törött darabjai vagy a törött használati szerszámok szétrepülhetnek, és a közvetlen munkaterületen kívül is okozhatnak sérüléseket.
- j) Az elektromos szerszámot csak a szigetelt markolatnál fogja olyan munkálatok közben, amelyek során a használati szerszám rejtett áramvezetékekhez vagy saját hálózati kábeléhez érhet hozzá. A feszültség alatt álló vezetékkel való érintkezés a készülék fémből készült alkatrészeit is feszültség alá helyezheti, és ez áramütéshez vezethet.
- k) Tartsa távol a forgó használati szerszámoktól a hálózati kábelt. Ha elveszíti uralmát a készülék felett, akkor kettévághatja vagy elragadhatja a hálózat kábelt, és keze vagy karja a forgó használati szerszámba kerülhet.

- l) **Soha ne tegye le addig az elektromos szereszámot, amíg az teljesen le nem állt.** A forgó használati szeresám kapcsolatba kerülhet a lehelyezési felülettel, Ön pedig elveszítheti uralmát az elektromos szeresám felett.
- m) **Hordozás közben ne működtesse az elektromos szereszámot.** A forgó használati szeresám véletlenül elkaphatja a ruházatát, és a használati szeresám a testébe fúródhat.
- n) **Rendszeresen tisztítsa meg elektromos szereszáma szellőzőréseit.** A motor ventilátorra port vonz a házba, és a fémpor erős felhalmozódása elektromos veszélyeket okozhat.
- o) **Ne használja éghető anyagok közelében az elektromos szereszámot.** A szikrák meggyújthatják ezeket az anyagokat.
- p) **Ne használjon folyékony hűtőközeget igénylő használati szeresámokat.** Víz vagy egyéb folyékony hűtőközeg használata áramütéshez vezethet.

Az összes alkalmazásra vonatkozó további biztonsági utasítások

Visszaütés és megfelelő biztonsági utasítások

A visszalökés a beakadt vagy blokkolt forgó használati szeresám, például a csiszolótárcsa, a csiszolótányér, a drótkefe stb. hirtelen reakciója. A beakadás vagy blokkolás a forgó használati szeresám hirtelen leállításához vezet. Ezáltal az irányítás nélküli elektromos szeresám a használati szeresám blokkolt részeknél érvényes forgásirányával ellentétes irányba gyorsul.

Ha például egy csiszolótárcsa beakad vagy beszorul egy munkadarabba, akkor a csiszolótárcsa munkadarabba mélyedő éle beakadhat, a csiszolótárcsa ezáltal kitorhet vagy visszaütést okozhat. A csiszolótárcsa a blokkolás helyén érvényes forgásiránytól függően a kezelőszemély felé vagy tőle távolodva mozoghat. Eközben a csiszolótárcsák el is törhetnek.

Ha az elektromos szeresámot helytelenül használja és/vagy hibásak a munkakörülmények, annak visszacsapás lesz a következménye. Ez az alábbiakban leírt elővigyázatossági intézkedésekkel megelőzhető.

- a) **Tartsa elég erősen az elektromos szeresámot, és tartsa testét és karjait olyan helyzetben, hogy képes legyen a visszalökő erők felfogására. Ha van, mindig használja a kiegészítő markolatot, hogy a visszalökő erőket vagy az indításkor fellépő reakciónyomatékokat a legnagyobb mértékben uralja.** A kezelőszemély a megfelelő elővigyázatossági intézkedésekkel uralhatja a visszalökő és reakcióerőket.
- b) **Soha ne közelítsen a kezével a forgó használati szeresámokhoz.** A használati szeresám visszalökéskor a kezéhez érhet.
- c) **Tartsa távol a testrészeit attól a területtől, ahová az elektromos szeresám visszacsapás esetén mozdul.** A visszacsapás az elektromos szeresámot a csiszolótárcsának a blokkolás helyén folytatott mozgásával ellentétes irányba mozgatja.
- d) **Különösen óvatosan dolgozzon a sarkok, éles szegélyek stb. közelében. Akadályozza meg, hogy a használati szeresámok a munkadarabhoz ütdőjenek vagy beakadjanak.** A forgó használati szeresám sarkoknál, éles szegélyeknél vagy visszapattanáskor hajlamos a beakadásra. Ez az ellenőrizhetőség elvesztésével vagy visszalökéssel járhat.
- e) **Ne használjon fa vágásához használatos láncfűrészlapot, 10 mm-nél nagyobb szegmensmagasságú szegmentált gyémánttárcsát és fogazott fűrészlapot.** Ezek a használati szeresámok gyakran visszalökést és az ellenőrizhetetlenség elvesztését okozzák.

A polírozásra vonatkozó különleges biztonsági utasítások:

- a) **Ne hagyjon laza alkatrészeket a polírozó korongon, különös tekintettel a hosszú rögzítőzsinórokra. A rögzítőzsinórokat tönjme bevalahová, vagy vágja rövidebbre.** A géppel együtt forgó laza rögzítőzsinórok elkaphatják az ujjait, vagy beleakadhatnak a munkadarabba.

A drótkéffel végzett munkálatokra vonatkozó különleges biztonsági utasítások:

- a) **Vegye figyelembe, hogy a drótkéfeből rendes üzemi körülmények között is hullik a drót. Ne terhelje túl a drótokat azáltal, hogy túl nagy nyomást fejt ki.** A szétrepülő drótdarabok könnyedén behatolhatnak a vékony ruházatba és/vagy a bőrbe.

- b) Ha javasolt a védőburkolat használata, akkor akadályozza meg, hogy a védőburkolat és a drótkefe egymáshoz érjen. A tányér és fazék alakú kékék átmérője megnőhet a rányomás ereje folytán és a fellépő centrifugális erők következtében.

Fennmaradó kockázatok

Az elektromos szerszám a technika jelenlegi állása és az elismert biztonságtechnikai előírások szerint készült. Használata közben azonban jelentkezőhetnek fennmaradó kockázatok.

- Nem előírászerű villamos csatlakozóvezetékek használatakor áramütés veszélye áll fenn.
- A nem nyilvánvaló maradék kockázatok minden elővigyázatosság ellenére sem szüntethetők meg.
- A maradék kockázatok azonban a minimálisra csökkenthetők, ha teljes egészében betartják a „Fontos utasítások” és a „Rendeltetésszerű használat” fejezeteket, és a kezelési utasítást.
- Kerülje a gép véletlen üzembe helyezését: a dugós csatlakozó a csatlakozó aljzatba való bevezetésekor nem szabad megnyomni a Start gombot.
- A kezét tartsa távol a munkaterülettől, ha a gép üzemel.
- Mielőtt a beállítási és karbantartási munkákat megkezdene, kapcsolja ki a Start gombot és húzza ki a hálózati csatlakozót.

⚠ FIGYELMEZTETÉS

Ez az elektromos szerszám üzem közben elektromágneses mezőt hoz létre. Ez a mező bizonyos körülmények között negatív hatással lehet az aktív vagy passzív orvosi implantátumokra. A komoly és súlyos sérülések kockázatának elkerülése érdekében javasoljuk, hogy az orvosi implantátummal rendelkező személyek az elektromos szerszám használata előtt keressék fel orvosukat és implantátumuk gyártóját.

6. Műszaki adatok

| | |
|-------------------------------|----------------------------|
| Névleges feszültség | 220 - 240 V~ / 50/60 Hz |
| Felvett teljesítmény | 1300 W |
| Védelmi osztály | II |
| Üresjáratú fordulatszám n_o | 900-3200 min ⁻¹ |
| Cserélhető szerszám Ø | Ø 120 x 100 mm |
| Szívócsatlakozás | Ø 35 mm |
| Súly | 5,6 kg |

| | |
|--------------------------|--------------------|
| Méretetek, Ho x Szé x Ma | 460 x 205 x 140 mm |
|--------------------------|--------------------|

A műszaki változtatás jogát fenntartjuk!

Zajjal és rezgéssel kapcsolatos információk

⚠ FIGYELMEZTETÉS!

Ha hallásvédő vagy védőruházat nélkül dolgozik, egészségkárosodást szenvedhet.

- Munka közben viseljen hallásvédőt és megfelelő védőruhát.

A mérések az EN 62841-2-3 és EN 62841 1 szabvány szerint zajlottak. A munkahelyi zajszint meghaladhatja a 85 dB értéket, ez esetben a kezelőt védő intézkedéseket kell hozni (viseljen megfelelő hallásvédőt).

| | |
|--------------------------------|--------|
| L_{WA} hangteljesítményszint | 109 dB |
| L_{pA} hangnyomásszint | 98 dB |
| $K_{WA/pA}$ bizonytalanság | 3 dB |

A fent megadott értékek a zajkibocsátási értékeket, nem a biztonságos munkahelyi értékeket jelzik. A zajkibocsátás és a zajterhelés közötti kölcsönös összefüggésből nem következik egyértelműen, hogy szükség van-e további óvintézkedésekre.

Az adott munkahelyen fennálló immissziós szintet befolyásoló tényezők magukban foglalják a munkatér és a környezet jellegzetességeit, valamint a behatás időtartamát, a további zajforrásokat és egyebeket is.

Kérjük, a biztonságos munkahelyi értékekhez vegye figyelembe a nemzeti jogszabályokban foglalt lehetséges eltéréseket is. A fenti információk mindazonáltal segítenek a felhasználónak jobban felbecsülni a veszélyeket és kockázatokat.

Rezgéskibocsátási érték a^h (Három irány vektorainak összege) és K bizonytalansági tényező, az EN 62841-2-3 és EN 62841-1 szabványok szerint megállapítva:

Rezgéskibocsátási érték (3 tengelyes)

Jellemző súlyozott rezgésérték a_h = 7,85 m/s²,
K bizonytalanság = 1,5 m/s²

7. Üzembe helyezés előtt

- Nyissa ki a csomagolást, és óvatosan vegye ki a készüléket.
- Távolítsa el a csomagolóanyagot, valamint a csomagolási/szállítási biztosítékokat (ha vannak).
- Ellenőrizze, hogy hiánytalan-e a szállítmány.
- Ellenőrizze a készülék és a tartozékok szállításból eredő sérüléseit.
- Lehetőség szerint a jótállási idő leteltéig őrizze meg a csomagolást.

⚠ FIGYELEM

A készülék és a csomagolóanyag nem játékszer! Ne engedje, hogy a gyermekek a műanyag zacskókkal, fóliákkal és apró részekkel játszzanak! Lenyelés és fulladás veszélye áll fenn!

- A kefék henger szabadon kell tudjon forogni.
- Mielőtt működteti a be-/kikapcsolót, bizonyosodjon meg arról, hogy a kefék henger helyesen van felszerelve, és a mozgó alkatrészek könnyedén járnak.
- A hálózati csatlakoztatás előtt győződjön meg arról, hogy az adattábla és a hálózat adatai megegyeznek.

Csatlakoztatás a villamos hálózathoz

Ellenőrizze, hogy a hálózati berendezés, melyre a gépet csatlakoztatja, az érvényes szabványoknak megfelelően van-e földelve, és hogy a csatlakozóaljzat jó állapotban van-e.

8. Összeszerelés

⚠ FIGYELMEZTETÉS! Áramütés

A gépen végzendő minden munkát előtt húzza ki a készülék hálózati csatlakozódugóját a csatlakozóaljzatból!

A borítás és az elülső markolat felszerelése (C ábra)

1. Igazítsa be a borítás (9) furatkiosztását a készülék furataihoz, és csavarozza szorosan a helyére a keresztornyos csavarokkal (14). Ehhez használja az imbuszkulcsot (13).
2. Helyezze az elülső markolatot (1) a készüléken lévő furatokra, majd rögzítse azt az alátéttel (19) és az imbuszcsavarokkal (12). Ehhez használja az imbuszkulcsot (13).

A kefék henger felszerelése / cseréje (A + C ábra)

1. Oldja ki a rögzítőcsavart (10), és hajtsa ki oldalra a fedelet (A).
2. Tolja rá a kefék hengert (8) a motor tengelyére (B). Attól függően, hogy a kefék hengeren (8) ki vannak-e alakítva hornyok a fészkes reteszek számára, ilyenkor arra kell ügyelni, hogy a fészkes reteszek (15) a motor tengelyének (B) hornyaiba illeszkedjenek, és fel legyen szerelve az alátét (16).
3. Rögzítse a kefék hengert (8) oly módon, hogy működteti a henger reteszelését (11), és meghúzza a fészítőcsavart (18) az alátéttel (17) együtt.
4. Zárja vissza a fedelet (A), majd rögzítse a rögzítőcsavarral (10).
5. A leszerelés fordított sorrendben történik.

9. Üzembe helyezés

⚠ Figyelem!

Az üzembe helyezés előtt feltétlenül szerelje össze teljesen a készüléket!

A kefék henger kiválasztása

Az alkalmazás céljától és a megmunkálandó anyagtól függően különféle kefék hengerek állnak rendelkezésre (ezek nem feltétlenül tartoznak a szállított elemek közé):

Pamutkefe (cikksz. 7903800712)

Megmunkálási mód: Polírozás

Alkalmos a következő anyagokhoz: márvány, lakkozott és lakkozatlan fémek

Műanyagszálas kefe (cikksz. 7903800713)

Megmunkálási mód: Felületek előkészítése és polírozása

Alkalmos a következő anyagokhoz: Sima és lapos fémfelületek

Műanyagszálas kefe (cikksz. 7903800714)

Megmunkálási mód: Tisztítás

Alkalmos a következő anyagokhoz: Lapos és szabálytalan fa-, kő- és fémfelületek, valamint csempék és fugák

Nejlonkefe (cikksz. 7903800715)

Megmunkálási mód: Tisztítás

Alkalmos a következő anyagokhoz: Lapos és szabálytalan fa-, kő- és fémfelületek, valamint zsírtalanítás és súrolás

Nejlonszálás kefe (cikksz. 7903800716)

Megmunkálási mód: Csiszolás

Alkalmas a következő anyagokhoz: Lapos és szabálytalan fafelületek

Lamellás csiszolókefe (cikksz. 7903800717)

Megmunkálási mód: Csiszolás

Alkalmas a következő anyagokhoz: Lapos fafelületek

Sárgaréz drótkefe (cikksz. 7903800718)

Megmunkálási mód: Csiszolás, sorjázás, csupasztítás

Alkalmas a következő anyagokhoz: Fa, kő, fém

Fémszálás drótkefe (cikksz. 7903800719)

Megmunkálási mód: Csiszolás, csupasztítás

Alkalmas a következő anyagokhoz: Fa, kő, fém

Szilícium-karbid kefe (cikksz. 7903800720)

Megmunkálási mód: Csiszolás, csupasztítás

Alkalmas a következő anyagokhoz: Rozsdás fémfelületek

Csavart fémszálás drótkefe (cikksz. 7903800721)

Megmunkálási mód: Csiszolás, csupasztítás

Alkalmas a következő anyagokhoz: Sima kő- és fémfelületek erős csiszolása és csupasztítása

Csak a gyártó által ajánlott kefés hengereket használja. A kefés hengerek kereskedőtől szerezhetők be.

A kefés henger cseréjét, illetve felszerelését a Karbantartás és tisztítás című fejezetben leírtak szerint végezze.

Be-/kikapcsolás (A ábra)

⚠ FIGYELEM! A készüléket mindig két kézzel vezesse.

⚠ FIGYELEM! Először kapcsolja be a készüléket, majd várja meg, amíg a kefés henger (8) eléri a teljes sebességét, és csak ezután kezdje meg a munkadarab megmunkálását.

1. A készüléket mindig mindkét kezével tartsa, az előlső markolatnál (1) és a hátsó markolatnál (5) fogva.
2. Bekapcsolás: Tolja előre a bekapcsoló reteszt (7), és működtesse a be/ki kapcsolót (6).
3. Kikapcsolás: Engedje el a be/ki kapcsolót (6), és várja meg, hogy teljesen leálljon a kefés henger (8), mielőtt leteszi a készüléket.

A fordulatszám beállítása (A ábra)

1. Az anyag sérülését megakadályozandó mindig az adott alkalmazáshoz illő fordulatszámra dolgozzon.
2. Válassza ki a kívánt fordulatszámot a fordulatszám előválasztására szolgáló beállító kerékkel (4).
3. A szükséges fordulatszám a nyersanyagtól és a munkakörülményektől függ, és gyakorlati próbák révén állapítható meg.

Csatlakoztatás külső porelszívóra (A ábra)

⚠ FIGYELEM! Szikraképződéssel járó munkálatok esetén nem szabad külső porelszívót csatlakoztatni.

A porelszívó berendezésnek alkalmasnak kell lennie a megmunkálandó anyag elszívására.

Fokozottan egészségkárosító vagy rákkeltő porok elszívására használjon speciális elszívó szerkezetet.

1. Távolítsa el a zárókapukat (3) az elszívócsonkról (2).
2. Csatlakoztasson megfelelő porelszívó berendezést az elszívócsonkra (2).

Általános munkavégzési utasítások

- A munka eredményét és a felület minőségét lényegében a választott kefés henger és a beállított fordulatszám határozza meg.
- Lehetőleg csekély rányomási erővel dolgozzon, mert ez növeli a kefés henger élettartamát. Ha túlzott mértékben növeli a rányomás erejét, az nem vezet nagyobb lehordási és tisztítási teljesítményhez, hanem csak a készülék és a kefés henger fokozott kopását okozza.
- Mérsékelt előtolás mellett dolgozzon, és a munkafolyamat során párhuzamos, egymást átfedő csiszolási sávok mentén végezze a megmunkálást.
- Csak a gyártó eredeti tartozékait használja.
- Csak kifogástalan kefés hengerrel érhető el jó munkaeredmény, amely a készüléket is kíméli.
- Ügyeljen arra, hogy a munkadarab mindig be legyen fogva, illetve rögzítve legyen, megakadályozandó a kirepülését.

10. Szállítás

Szállítás előtt mindig kapcsolja ki az elektromos szer-
számot, és válassza le a hálózatról.

Szállításhoz a középső merevítőknél fogva emelje meg
az elektromos szerzsámot.

Védje az elektromos szerzsámot ütődéstől, ütközéstől
és erős rázkódástól, pl. járművel való szállítás során.

Biztosítsa az elektromos szerzsámot felborulás és el-
csúszás ellen.

11. Karbantartás és tisztítás

⚠ FIGYELMEZTETÉS!

Minden beállítás, karbantartás vagy javítás előtt húzza
ki a hálózati csatlakozót!

Általános karbantartási intézkedések

- A levegő keringetésének biztosítása érdekében
mindig tartsa szabadon és tisztán a ház hűtőleve-
gő-nyílásait.
- A készüléket törölje le tiszta ronggyal, vagy fúvassa
ki alacsony nyomású sűrített levegővel.
- Azt javasoljuk, hogy a készüléket minden használat
után tisztítsa meg.
- Rendszeresen tisztítsa meg a készüléket egy ned-
ves ruhával és egy kis kenőszappannal. Ne használ-
jon tisztító- vagy oldószereket, mivel ezek kikezdhe-
tik a készülék műanyag alkatrészeit. Ügyeljen arra,
hogy ne juthasson víz a készülék belsejébe.
- A készülék belsejében nem találhatóak olyan alkat-
részek, melyeket a felhasználó meg tudna javítani.
Soha ne próbálja saját maga megjavítani a készülé-
ket. Mindig forduljon megfelelő képzéssel rendel-
kező szakemberhez.

A csatlakozókábel cseréje

Ha megsérül a kézi körfűrész hálózati csatlakozóveze-
téke, akkor a veszélyek elkerülése érdekében a gyártó,
annak ügyfélszolgálatára vagy hasonló képzéssel ren-
delkező személy cserélje ki azt.

Szervizinformációk

Vegye figyelembe, hogy ennél a terméknél a követke-
ző alkatrészek használati vagy természetes kopásnak
kített elemek, illetve a következő alkatrészekre haszná-
lati anyagokként van szükség.

Kopóalkatrészek*: Szénkefék, kefék henger

* nem szerepel kötelezően a szállított elemek között!

Pótalkatrészeket és tartozékokat szervizközpontunktól
vásárolhat. Ehhez szkennelje be a címlapon található
QR-kódot.

12. Tárolás

A készüléket és tartozékait sötét, száraz és fagymen-
tes helyen, gyermektől elzárva tárolja. Az optimális tá-
rolási hőmérséklet 5 °C és 30 °C között van.

Az elektromos szerzsámot az eredeti csomagolásában
tárolja.

Letakarással védje az elektromos szerzsámot a portól
és a nedvességtől.

**Tartsa a használati utasítást az elektromos szer-
számom.**

13. Elektromos csatlakoztatás

**A telepített villanymotor üzemkész állapotban van
csatlakoztatva. A csatlakoztatás megfelel a vonat-
kozó VDE és DIN előírásoknak. Az ügyfél által biz-
tosított hálózati csatlakozásnak, valamint az alkalm-
mazott hosszabbító vezetéknek meg kell felelnie
ezen előírásoknak.**

Fontos utasítások

A motor túlterhelés esetén magától lekapcsol. A (válto-
zó időtartamú) lehülés után a motor ismét bekapcsol-
ható.

Sérült elektromos csatlakozóvezetékek

Az elektromos csatlakozóvezetékeken gyakran sérült
a szigetelés.

Ennek okai a következők:

- Megnyomódások, ha a csatlakozóvezetékeket ab-
lak- vagy ajtónyílásokon vezeteti át.
- Megtörések, amikor szakszerűtlenül vezetik vagy
rögzítik a csatlakozóvezetéket.
- Elnyíródások, amikor áthajtanak a csatlakozóveze-
téken.
- A szigetelés sérülései, amikor a vezetéket kirántják
a konnektorból.
- Repedések a szigetelés előregedése miatt.

Az ilyen sérült elektromos csatlakozóvezetékek nem
használhatók, és a szigetelés sérülései miatt életve-
szélyesek.

Rendszeresen ellenőrizze az elektromos csatlakozó-
vezetékek sérüléseit. Ügyeljen arra, hogy a csatlako-
zóvezeték az ellenőrzéskor ne legyen az áramhálózat-
ra csatlakoztatva.

Az elektromos csatlakozóvezetékeknek meg kell felelniük a vonatkozó VDE- és DIN-előírásoknak. Csak H05VV-F jelölésű csatlakozóvezetéseket használjon. A csatlakozókábelen kötelező a nyomtatott típusmegnevezés megléte.

Váltóáramú motor

- A hálózati feszültség értéke 230 V váltóáram legyen.
- A legfeljebb 25 m hosszú hosszabbító vezeték legalább 1,5 négyzetmilliméter keresztmetszettel kell rendelkezzenek.

A csatlakoztatásokat és az elektromos szerelvényen végzett javításokat csak villanszerelő hajthatja végre.

Y csatlakoztatási mód

Ha megsérül a készülék hálózati csatlakozóvezetéke, akkor a veszélyek elkerülése érdekében a gyártóval, annak ügyfélszolgálatával vagy hasonló képesítéssel rendelkező szakemberrel cseréltesse ki.

Információ kérése esetén a következő adatokat adja meg:

- A motor áramneme
- A gép típusablájának adatai

14. Ártalmatlanítás és újrahasznosítás

A csomagolásra vonatkozó megjegyzések



A csomagolóanyagok újrahasznosíthatók. Kérjük, ártalmatlanítsa a csomagolásokat környezetbarát módon.

Megjegyzések az elektromos és elektronikai berendezések ártalmatlanításáról (törvényi rendelkezések)



A leselejtezett elektromos és elektronikai berendezések nem minősülnek kommunális hulladéknak, hanem szelektíven gyűjtendőek, illetve le kell adni őket ártalmatlanításra!

- A leselejtezett akkumulátorokat és elemeket, melyek nincsenek rögzített módon telepítve a készülékbe, leadás előtt roncsolásmentesen el kell távolítani! Ezek ártalmatlanítását az akkumulátorok hulladékkezelésére vonatkozó törvény szabályozza.

- Az elektromos és elektronikai berendezések tulajdonosát, illetve használóját törvény kötelezi a berendezések leadására az élettartamuk lejártával.
- A végfelhasználó saját maga viseli a felelősséget adatainak törléséért az ártalmatlanítandó készülékről!
- Az áthúzott kuka ikonja arra utal, hogy a leselejtezett elektromos és elektronikai berendezések nem minősülnek kommunális hulladéknak, és külön kell őket ártalmatlanítani.
- A leselejtezett elektromos és elektronikai berendezéseket az alábbi átvevőhelyeken lehet díjmentesen leadni újrahasznosításra:
 - Önkormányzati hulladékszigetek és gyűjtőhelyek (kerületi, illetve települési hulladékudvarok)
 - Az elektronikai berendezés vásárlásának helyszíne (telephellyel rendelkező vagy online forgalmazó), amennyiben a kereskedő kötelezhető a visszavételre, vagy önkéntesen vállalja azt.
 - Készülékfajtánként legfeljebb három darab, 25 cm-t élhosszúságot meg nem haladó leselejtezett berendezést anélkül lehet térítésmentesen visszavinni a gyártónak, hogy előtte új készüléket vásárolt volna nála, illetve ugyanígy leadhatja őket az Ön közelében található illetékes gyűjtőhelyen is.
 - A gyártók és forgalmazók további, kiegészítő visszavételi rendelkezéseiről az adott szolgáltató ügyfélszolgálatán tájékozódhat.
- Ha magánháztartásába kiszállítással rendelt új elektronikai berendezést a gyártótól, akkor végfelhasználóként a gyártótól kérheti a régi berendezés díjtalan elszállítását. Ennek érdekében vegye fel a kapcsolatot a gyártó ügyfélszolgálatával.
- A fentebb közöltek csak azokra a berendezésekre vonatkoznak, melyeket az Európai Unióban telepítettek és értékesítettek, és így a 2012/19/EU európai irányelv hatálya alá tartoznak. Az Európai Unió kívüli országban a fentiekől eltérő rendelkezések vonatkozhatnak a leselejtezett elektromos és elektronikai berendezések ártalmatlanítására.

15. Hibaelhárítás

| Üzemzavar | Lehetséges ok | Megoldás |
|---|--|---|
| A motor nem működik | A motor, a kábel vagy a dugós csatlakozó meghibásodott, kiégtek a biztosítékok | Ellenőriztesse a gépet egy szakemberrel. Soha ne javítsa meg saját kezűleg a motort! Veszély! Ellenőrizze a biztosítékokat, szükség esetén cserélje ki azokat |
| A motor lassan indul és nem éri el az üzemi sebességet. | A feszültség túl alacsony, a tekercselések megsérültek, a kondenzátor leégett | Ellenőriztesse a feszültséget az áramszolgáltatóval! Ellenőriztesse a motort egy szakemberrel! Cseréltesse ki szakemberrel a kondenzátort! |
| A motor túl zajos | A tekercselések megsérültek, a motor meghibásodott | Ellenőriztesse a motort egy szakemberrel! |
| A motor nem éri el a teljes teljesítményét. | A hálózati berendezés áramkörei túl vannak terhelve (lámpák, egyéb motorok stb.) | Ne használjon más készülékeket vagy motorokat ugyanazon az áramkörön |
| A motor könnyen túlmelegszik. | A motor túl van terhelve, a motor hűtése nem elegendő | Kerülje a motor túlterhelését, távolítsa el a port a motorról, ezzel biztosítva a motor optimális hűtését |

Objaśnienie symboli na urządzeniu

Zastosowanie symboli w niniejszym podręczniku ma za zadanie zwrócić uwagę na możliwe ryzyka. Symbole bezpieczeństwa i ich objaśnienia muszą być dokładnie zrozumiane. Same ostrzeżenia nie powodują usunięcia ryzyka i nie mogą zastąpić prawidłowych środków ochrony przed wypadkami.

| | |
|------------------------|--|
| | <p>Przed uruchomieniem należy przeczytać niniejszą instrukcję obsługi i przestrzegać wskazówek dotyczących bezpieczeństwa!</p> |
| | <p>Nosić naszniki ochronne.</p> |
| | <p>W przypadku emisji pyłu nosić maskę chroniącą drogi oddechowe</p> |
| | <p>Stosować okulary ochronne.</p> |
| | <p>Nosić rękawice ochronne.</p> |
| | <p>Klasa ochronności II (podwójna izolacja)</p> |
| <p>⚠ UWAGA!</p> | <p>Miejsca w niniejszej instrukcji obsługi, które dotyczą bezpieczeństwa użytkownika, zostały oznaczone następującym znakiem</p> |

Spis treści:
Strona:

| | | |
|-----|---|-----|
| 1. | Wprowadzenie | 135 |
| 2. | Opis urządzenia (rys. A, B) | 135 |
| 3. | Zakres dostawy | 135 |
| 4. | Użytkowanie zgodne z przeznaczeniem | 136 |
| 5. | Wskazówki dotyczące bezpieczeństwa | 136 |
| 6. | Dane techniczne | 140 |
| 7. | Przed uruchomieniem | 141 |
| 8. | Montaż | 141 |
| 9. | Uruchamianie | 141 |
| 10. | Transport | 143 |
| 11. | Konserwacja i czyszczenie | 143 |
| 12. | Przechowywanie | 143 |
| 13. | Przyłącze elektryczne | 144 |
| 14. | Utylizacja i ponowne wykorzystanie | 144 |
| 15. | Pomoc dotycząca usterek | 145 |
| 16. | Deklaracja zgodności | 244 |

1. Wprowadzenie

Producent:

Schepach GmbH
Günzburger Straße 69
D-89335 Ichenhausen

Szanowny Kliencie,

Życzymy dużo satysfakcji i powodzenia podczas pracy z nowym urządzeniem.

Wskazówka:

Zgodnie z obowiązującą ustawą o odpowiedzialności cywilnej za produkt, producent nie odpowiada za szkody powstałe przy tym urządzeniu lub przez to urządzenie w przypadku:

- nieprawidłowej obsługi,
- nieprzestrzegania instrukcji obsługi,
- napraw wykonywanych przez osoby trzecie, specjalistów nieautoryzowanych,
- montażu i wymiany nieoryginalnych części zamiennych,
- użytkowania niezgodnego z przeznaczeniem,
- Awarie instalacji elektrycznej w przypadku nieprzestrzegania przepisów elektrycznych oraz postanowień VDE 0100, DIN 57113 / VDE0113.

Przestrzegać:

Przed przystąpieniem do montażu i uruchomienia przeczytać cały tekst instrukcji obsługi.

Instrukcja obsługi ma na celu ułatwienie zapoznania się z urządzeniem i wykorzystania możliwości użytkowania go zgodnie z przeznaczeniem.

Instrukcja obsługi zawiera ważne wskazówki dotyczące bezpiecznej, fachowej i ekonomicznej pracy z niniejszym urządzeniem oraz sposobu unikania zagrożeń, oszczędności kosztów napraw, redukcji czasów przestoju i zwiększenia niezawodności i trwałości urządzenia.

Dodatkowo oprócz zasad bezpieczeństwa zawartych w niniejszej instrukcji obsługi należy przestrzegać przepisów danego kraju obowiązujących dla eksploatacji urządzenia.

Instrukcję obsługi przechowywać przy urządzeniu, w torebce plastikowej chroniącej przed zanieczyszczeniem i wilgocią. Każda osoba obsługująca musi przeczytać ją przed przystąpieniem do pracy i dokładnie jej przestrzegać.

Przy urządzeniu mogą pracować wyłącznie osoby, które zostały przeszkolone w zakresie użytkowania urządzenia i poinstruowane o związanych z tym zagrożeniach. Przestrzegać ustawowego wieku minimalnego. Oprócz wskazówek dotyczących bezpieczeństwa zawartych w niniejszej instrukcji obsługi i specjalnych przepisów danego kraju należy przestrzegać ogólnie uznanych zasad technicznych dotyczących eksploatacji maszyn o tej samej budowie.

Nie ponosimy odpowiedzialności za wypadki ani szkody powstałe wskutek nieprzestrzegania niniejszej instrukcji oraz wskazówek dotyczących bezpieczeństwa.

2. Opis urządzenia (rys. A, B)

1. Przedni uchwyt ręczny
2. Króciec odsysający
3. Pokrywa
4. Pokrętko nastawcze do wstępnego wyboru prędkości obrotowej
5. Tylny uchwyt ręczny
6. Włącznik/wyłącznik
7. Blokada włączania
8. Wałek szczerkowy
9. Pokrycie
10. Śruba mocująca
11. Blokada wału
12. Śruba z łbem walcowym o gnieździe sześciokątym
13. Klucz imbusowy
14. Wkręt z rowkiem krzyżowym
15. Wpust pasowany
16. Podkładka
17. Tarcza mocująca
18. Śruba naprężająca
19. podkładka

3. Zakres dostawy

- 1x uniwersalna szlifierka renowacyjna
- 1x przedni uchwyt ręczny
- 1x wałek szczerkowy z drutu mosiężnego (wstępnie zmontowany)
- 1x Szczotka z taśmą ścierną
- 1x Szczotka nylonowa
- 2x śruba z łbem walcowym o gnieździe sześciokątym
- 1x klucz imbusowy
- 4x wkręt z rowkiem krzyżowym
- 2x wpust pasowany
- 1x podkładka

- 1x tarcza mocująca
- 1x śruba naprężająca
- 1x podkładka
- 1x instrukcja eksploatacji

4. Użytkowanie zgodne z przeznaczeniem

Przy zastosowaniu odpowiednich akcesoriów maszyna może być używana do obróbki powierzchni metalowych, plastikowych i drewnianych, tj. do ich szlifowania, usuwania zadziorów, wygładzania, nadawania struktury, matowienia, satynowania i polerowania. Zakres zastosowań obejmuje szlifowanie od zgrubnego do dokładnego i polerowanie na wysoki połysk.

Maszynę wolno użytkować wyłącznie zgodnie z jej przeznaczeniem. Każde użycie wykraczające poza to jest niezgodne z przeznaczeniem. Za wynikające z tego szkody i obrażenia wszelkiego rodzaju odpowiada użytkownik/operator, a nie producent.

Należy pamiętać, że zgodnie z przeznaczeniem nasze urządzenia nie zostały skonstruowane do użytku komercyjnego, rzemieślniczego lub przemysłowego. Nie ponosimy odpowiedzialności w przypadku, gdy urządzenie jest stosowane w zakładach komercyjnych, rzemieślniczych i przemysłowych oraz do podobnych działalności.

5. Wskazówki dotyczące bezpieczeństwa

Ogólne wskazówki dotyczące bezpieczeństwa dla narzędzi elektrycznych

⚠ OSTRZEŻENIE: Należy przeczytać wszystkie wskazówki dotyczące bezpieczeństwa i instrukcje oraz przestudiować wszystkie ilustracje i parametry techniczne dostarczone wraz z niniejszym narzędziem elektrycznym. Nieprzestrzeganie poniższych wskazówek bezpieczeństwa i instrukcji może doprowadzić do porażenia prądem, pożaru i/lub poważnych obrażeń.

Przechowywać na przyszłość wszystkie wskazówki dotyczące bezpieczeństwa i instrukcje.

Używany we wskazówkach dotyczące bezpieczeństwa termin „narzędzie elektryczne” odnosi się do elektro-narzędzi zasilanych z sieci (z przewodem sieciowym) lub do narzędzi elektrycznych zasilanych za pomocą akumulatora (bez przewodu sieciowego).

1. Bezpieczeństwo w miejscu pracy

- a) **Utrzymywać obszar roboczy w czystości i zapewnić dobre oświetlenie.** Nieporządek lub brak oświetlenia obszaru roboczego może prowadzić do wypadków.
- b) **Nie pracować z narzędziem elektrycznym w otoczeniu zagrożonym wybuchem, w którym znajdują się palne płyny, gazy lub pyły.** Narzędzia elektryczne wytwarzają iskry, które mogą spowodować zapłon pyłu lub oparów.
- c) **Nie dopuszczać, aby dzieci i inne osoby zbliżyły się do obszaru roboczego podczas używania narzędzia elektrycznego.** W chwili nieuwagi można łatwo stracić kontrolę nad narzędziem elektrycznym.

2. Bezpieczeństwo elektryczne

- a) **Wtyczka przyłączeniowa narzędzia elektrycznego musi pasować do gniazda. Wtyczki nie wolno w żaden sposób modyfikować. Nie używać żadnych przejściówek z uziemionymi narzędziami elektrycznymi.** Niemodyfikowane wtyczki i odpowiednie gniazda zmniejszają ryzyko porażenia prądem.
- b) **Unikać kontaktu fizycznego z uziemionymi powierzchniami, takimi jak rury, grzejniki, piece i lodówki.** Ryzyko porażenia prądem zwiększa się, jeśli ciało użytkownika jest uziemione.
- c) **Nie wystawiać narzędzi elektrycznych na deszcz i wilgoć.** Przedostanie się wody do narzędzia elektrycznego zwiększa ryzyko porażenia prądem.
- d) **Nie wykorzystywać przewodu przyłączeniowego niezgodnie z przeznaczeniem w celu przenoszenia, zawieszania narzędzia elektrycznego lub w celu wyjęcia wtyczki z gniazda.** Przewód przyłączeniowy przechowywać z dala od gorąca, oleju, ostrych krawędzi lub ruchomych części urządzeń. Uszkodzone lub splątane przewody przełączeniowe zwiększają ryzyko porażenia prądem.
- e) **W przypadku pracy z narzędziem elektrycznym na wolnym powietrzu, używać wyłącznie przedłużaczy przeznaczonych również do pracy w warunkach zewnętrznych.** Zastosowanie przedłużacza przystosowanego do warunków zewnętrznych zmniejsza ryzyko porażenia prądem.
- f) **Jeżeli użycie narzędzia elektrycznego w wilgotnym otoczeniu jest nieuniknione, używać wyłącznika ochronnego różnicowo prądowego.** Zastosowanie wyłącznika ochronnego prądowego zmniejsza ryzyko porażenia prądem.

3. Bezpieczeństwo osób

- a) **Podczas pracy z narzędziem elektrycznym należy być ostrożnym, zwracać uwagę na wykonywane czynności i zachowywać zdrowy rozsądek. Nie używać narzędzia elektrycznego w stanie zmęczenia lub też będąc pod wpływem narkotyków, alkoholu lub leków.** Chwila nieuwagi podczas używania narzędzia elektrycznego może spowodować poważne obrażenia.
- b) **Stosować osobiste wyposażenie ochronne i nosić zawsze okulary ochronne.** Stosowanie środków ochrony indywidualnej, jak maska przeciwpyłowa, antypoślizgowe obuwie ochronne, kask lub naszniki ochronne, w zależności od rodzaju i zastosowania narzędzia elektrycznego, zmniejsza ryzyko odniesienia obrażeń.
- c) **Nie dopuszczać do niezamierzonego uruchomienia. Przed podłączeniem do zasilania i/lub akumulatora, podnoszeniem lub przenoszeniem upewnić się, że narzędzie elektryczne jest wyłączone.** Trzymanie palca na włączniku podczas przenoszenia narzędzia elektrycznego lub podłączanie włączonego narzędzia elektrycznego do zasilania może prowadzić do wypadków.
- d) **Przed włączeniem narzędzia elektrycznego usunąć narzędzia nastawcze lub klucze płaskie.** Narzędzie lub klucz znajdujące się w obracającej się części narzędzia elektrycznego może prowadzić do powstania obrażeń.
- e) **Unikać nietypowej pozycji ciała. Zadbać o stabilną pozycję i zachowanie równowagi w każdej chwili.** Pozwala to na lepszą kontrolę narzędzia elektrycznego w niespodziewanych sytuacjach.
- f) **Nosić odpowiednią odzież. Podczas pracy nie nosić luźnej odzieży i biżuterii. Włosy i odzież trzymać z dala od części ruchomych.** Luźna odzież, biżuteria lub długie włosy mogą zostać pochwycone przez części ruchome.
- g) **Jeżeli istnieje możliwość zamontowania urządzeń odsysających i odpylających, należy je podłączyć i prawidłowo używać.** Zastosowanie odsysania pyłu może zmniejszyć zagrożenia spowodowane przez pył.
- h) **Przestrzegamy przed złudnym poczuciem bezpieczeństwa i ignorowaniem zasad bezpieczeństwa dla elektronarzędzi, również gdy użytkownik w wyniku wielokrotnego użycia jest zaznajomiony z obsługą elektronarzędzia.** Brak czujności może w ułamku sekundy doprowadzić do powstania ciężkich obrażeń.

4. Zastosowanie i obsługa narzędzia elektrycznego

- a) **Nie przeciążać narzędzia elektrycznego. Używać narzędzia elektrycznego przeznaczzonego do danej pracy.** Odpowiednie narzędzie elektryczne umożliwia lepszą i bezpieczniejszą pracę w podanym zakresie mocy.
- b) **Nie używać narzędzia elektrycznego, którego włącznik jest uszkodzony.** Narzędzie elektryczne, którego nie da się już włączać lub wyłączać, jest niebezpieczne i musi zostać naprawione.
- c) **Przed rozpoczęciem ustawień, wymianą osprzętu lub odłożeniem elektronarzędzia należy wyjąć wtyczkę z gniazda i/lub usunąć wyjmowany akumulator.** Ten środek ostrożności ogranicza ryzyko niezamierzonego uruchomienia narzędzia elektrycznego.
- d) **Nie używane narzędzia elektryczne przechowywać poza zasięgiem dzieci. Nie zezwalać na używanie narzędzia elektrycznego osobom, które nie są z nim obeznane lub nie przeczytały niniejszych instrukcji.** Narzędzia elektryczne stanowią zagrożenie, jeśli są używane przez nieodpowiedzialne osoby.
- e) **Należy dbać należyście o narzędzia elektryczne i osprzęt. Kontrolować, czy części ruchome działają prawidłowo i nie zacinają się, czy części nie są pęknięte lub uszkodzone w sposób wpływający negatywnie na działanie narzędzia elektrycznego.** Przed zastosowaniem narzędzia elektrycznego zapewnić naprawę uszkodzonych części. Wiele wypadków jest spowodowanych nieprawidłową konserwacją narzędzi elektrycznych.
- f) **Narzędzia tnące muszą być ostre i utrzymywane w stanie czystości.** Starannie konserwowane narzędzia tnące z krawędziami tnącymi rzadziej się zacinają i są łatwiejsze w obsłudze.
- g) **Używać narzędzi elektrycznych, akcesoriów, narzędzi roboczych itd. zgodnie z niniejszymi instrukcjami. Uwzględnić warunki pracy i wykonywane czynności.** Używanie narzędzia elektrycznego do zastosowań innych, niż przewidziane, może prowadzić do niebezpiecznych sytuacji.
- h) **Uchwyty i powierzchnie chwytowe utrzymywać w stanie suchym, czystym i wolnym od oleju i smaru.** Śliskie uchwyty i powierzchnie chwytowe nie pozwalają na bezpieczne trzymanie elektronarzędzia i kontrolę nad nim w nieoczekiwanych sytuacjach.

5. Serwis

- a.) **Naprawę narzędzia elektrycznego może wykonywać wyłącznie wykwalifikowany personel i tylko przy użyciu oryginalnych części zamiennych.** Zapewnia to bezpieczeństwo dalszej pracy narzędzia elektrycznego.

Wskazówki dotyczące bezpieczeństwa dla wszystkich zastosowań

Wspólne wskazówki bezpieczeństwa dotyczące szlifowania, prac z użyciem szczotek drucianych, polerowania:

- a) **Niniejsze narzędzie elektryczne należy stosować jako szlifierkę, szczotkę drucianą, polerkę.** Należy przeczytać wszystkie wskazówki dotyczące bezpieczeństwa, instrukcje oraz przestudiować wszystkie ilustracje i dane dostarczone wraz z urządzeniem. Nieprzestrzeganie poniższych zaleceń może prowadzić do porażenia prądem, pożaru i/lub poważnych obrażeń ciała.
- b) **Niniejsze narzędzie elektryczne nie jest przeznaczone do wycinania otworów ani cięcia.** Zastosowanie narzędzia elektrycznego do celów, do których nie jest ono przewidziane, może spowodować zagrożenia i obrażenia ciała.
- c) **Nie stosować narzędzia roboczego, który nie został przewidziany przez producenta specjalnie dla tego narzędzia ani nie jest przez niego zalecany.** Nawet jeżeli osprzęt ten da się zamocować na narzędziu elektrycznym, nie gwarantuje to bezpiecznego użycia.
- d) **Dopuszczalna prędkość obrotowa narzędzia roboczego musi być co najmniej równa maksymalnej prędkości obrotowej podanej na elektonarzędziu.** Narzędzie robocze obracające się z prędkością większą niż dopuszczalna może ulec zniszczeniu lub zostać wyrzucone.
- e) **Średnica zewnętrzna i grubość narzędzia roboczego muszą odpowiadać wymiarom narzędzia elektrycznego.** Narzędzia robocze o niewłaściwych wymiarach nie mogą być dostatecznie osłonięte ani kontrolowane.
- f) **Narzędzia robocze z wkładem gwintowym muszą być ściśle dopasowane do gwintu wrzeciona szlifierskiego.** W narzędziach roboczych montowanych kołnierzowo średnica otworu narzędzia roboczego musi pasować do średnicy mocowania kołnierza.

Narzędzia robocze, których nie można zamontować dokładnie do narzędzia elektrycznego, obracają się nierównomiernie, powodują silne wibracje i mogą doprowadzić do utraty kontroli.

- g) **Nie stosować uszkodzonych narzędzi roboczych.** Przed każdym użyciem należy sprawdzić narzędzia robocze, np. tarcze szlifierskie pod kątem odprysków i pęknięć, talerze szlifierskie pod kątem pęknięć, starcia lub nadmiernego zużycia oraz szczotki druciane pod kątem luźnych lub połamanych drutów. Jeżeli narzędzie elektryczne lub narzędzie robocze upadnie, należy sprawdzić, czy nie uległo ono uszkodzeniu lub użyć innego, nieuszkodzonego narzędzia. Po sprawdzeniu i założeniu narzędzia roboczego należy włączyć urządzenie przez jedną minutę na najwyższych obrotach, zwracając przy tym uwagę, by osoba obsługująca i osoby postronne znajdujące się w pobliżu znalazły się poza strefą obracającego się narzędzia. Uszkodzone narzędzia robocze łamią się najczęściej w tym czasie próbnym.
- h) **Nosić środki ochrony indywidualnej.** W zależności od zastosowania nosić maskę zasłaniającą całą twarz, ochronę oczu lub okulary ochronne. Jeśli to konieczne, nosić maskę przeciwpyłową, nauszники ochronne, rękawice ochronne lub specjalny fartuch chroniący przed cząstkami ściernymi i cząstkami materiału. Chronić oczy przed wyrzucanymi ciałami obcymi, powstającymi podczas różnych zastosowań. Maskę przeciwpyłową lub chroniącą drogi oddechowe musi filtrować powstający podczas pracy pył. Dłuższe wystawienie na działanie hałasu może doprowadzić do utraty słuchu.
- i) **Zapewnić, by osoby postronne znajdowały się w bezpiecznej odległości od obszaru roboczego.** Każdy, kto wchodzi w obszar roboczy, musi nosić środki ochrony indywidualnej. Odłamki elementu obrabianego lub złamanych narzędzi roboczych mogą zostać wyrzucone i spowodować obrażenia ciała również poza bezpośrednim obszarem roboczym.
- j) **Podczas wykonywania czynności, przy których narzędzie robocze może natrafić na ukryte przewody prądowe lub własny kabel zasilający, należy trzymać narzędzie elektryczne za izolowane powierzchnie chwytowe.** Kontakt z przewodem pod napięciem może spowodować, że również metalowe części urządzenia znajdują się pod napięciem, i doprowadzić do porażenia prądem.

- k) **Kabel zasilający trzymać z dala od obracających się narzędzi roboczych.** W przypadku utraty kontroli nad urządzeniem, kabel zasilający może zostać przecięty lub wciągnięty, a dłoń lub cała ręka mogą dostać się w obracające się narzędzie robocze.
- l) **Nigdy nie wolno odkładać narzędzia elektrycznego przed całkowitym zatrzymaniem się narzędzia roboczego.** Obracające się narzędzie robocze może wejść w kontakt z powierzchnią, na którą jest odkładane, co może doprowadzić do utraty kontroli nad narzędziem elektrycznym.
- m) **Nie wolno przenosić narzędzia elektrycznego znajdującego się w ruchu.** Przypadkowy kontakt ubrania z obracającym się narzędziem roboczym może spowodować jego wciągnięcie i wkręcenie się narzędzia roboczego w ciało osoby obsługującej.
- n) **Regularnie czyścić szczelinę wentylacyjną narzędzia elektrycznego.** Dmuchawa silnika wciąga pył do wnętrza obudowy, przy czym nadmierne gromadzenie metalowych wiórów może spowodować zagrożenie porażenia prądem.
- o) **Nie używać narzędzia elektrycznego w pobliżu materiałów palnych.** Iskry mogą spowodować zapłon takich materiałów.
- p) **Nie używać narzędzi roboczych, które wymagają płynnych środków chłodzących.** Użycie wody lub innych płynnych środków chłodzących może doprowadzić do porażenia prądem.

Dalsze wskazówki dotyczące bezpieczeństwa dotyczące wszystkich zastosowań

Odrzut i odpowiednie wskazówki dotyczące bezpieczeństwa

Odrzut jest nagłą reakcją urządzenia spowodowaną zablokowaniem lub zahaczeniem obracającego się narzędzia roboczego, takiego jak tarcza szlifierska, talerz szlifierski, szczotka druciana itd. Zaczepienie lub zablokowanie powoduje nagłe zatrzymanie obracającego się narzędzia roboczego. Niekontrolowane narzędzie elektryczne zostanie przez to szarpnięte w kierunku przeciwnym do kierunku obrotu narzędzia roboczego.

Jeżeli na przykład tarcza szlifierska zakleszczy lub zablokuje się w obrabianym detalu, zanurzona w materiale krawędź tarczy szlifierskiej może się zablokować, co może spowodować wyrwanie tarczy szlifierskiej lub odrzut. Tarcza szlifierska porusza się wówczas w kierunku do lub od osoby pracującej, w zależności od kierunku obrotów tarczy w miejscu zablokowania. Tarcze szlifierskie mogą przy tym również pękać.

Odrzut jest następstwem niewłaściwego zastosowania narzędzia elektrycznego i/lub nieprawidłowych warunków roboczych. Można go uniknąć przez zachowanie opisanych poniżej odpowiednich środków ostrożności.

- a) **Narzędzie elektryczne trzymać mocno oburącz, a ciało i ramiona ustawić w pozycji umożliwiającej przejęcie sił odrzutu. Zawsze stosować dodatkowy uchwyt (jeśli występuje), aby zapewnić jak największą kontrolę nad siłą odrzutu lub momentem reakcji podczas procesu uruchamiania.** Operator jest w stanie opanować siły odrzutu lub siły reakcji zachowując odpowiednie środki ostrożności.
- b) **Nigdy nie zbliżać rąk do obracających się narzędzi roboczych.** W wyniku odrzutu narzędzie robocze może trafić w rękę osoby obsługującej.
- c) **Należy utrzymywać ciało poza obszarem, w którym podczas odrzutu może poruszać się narzędzie elektryczne.** Odrzut porusza narzędziem elektrycznym w kierunku przeciwnym do kierunku obrotu tarczy szlifierskiej w miejscu blokowania.
- d) **Szczególną ostrożność należy zachować podczas obróbki narożników, ostrych krawędzi itd. Nie dopuszczać do tego, aby narzędzie robocze odbijało się od obrabianego detalu lub zakleszczyło się w nim.** Obracające się narzędzie robocze podczas obróbki narożników, ostrych krawędzi lub gdy zostanie odbite ma tendencję do zakleszczania się. Powoduje to utratę kontroli lub odrzut.
- e) **Nie używać łańcuchowej tarczy pilarskiej do cięcia drewna, segmentowej diamentowej tarczy tnącej o rozstawie segmentów większym niż 10 mm ani zębatej tarczy pilarskiej.** Narzędzia robocze tego typu często powodują odrzut lub utratę kontroli.

Szczególne wskazówki bezpieczeństwa dotyczące polerowania:

- a) **Nie wolno dopuścić do poluzowania się maski polerskiej, zwłaszcza sznurków mocujących. Składować lub skrócić sznurki mocujące.** Luźne sznurki mocujące, które się obracają, mogą przytrzasnąć palce lub zaczepić się o przedmiot obrabiany.

Szczególne wskazówki dotyczące bezpieczeństwa dotyczące prac ze szczotkami drucianymi:

- a) **Należy pamiętać, że szczotka drucziana również traci kawałki drutu podczas normalnej eksploatacji. Nie przeciążać drutów poprzez zbyt silne dociskanie.** Odlatujące kawałki drutu mogą łatwo przenikać przez cienką odzież i/lub skórę.
- b) **Jeżeli zalecane jest stosowanie pokrywy ochronnej, należy uważać, aby pokrywa ochronna i szczotka drucziana nie stykały się ze sobą.** Szczotki tarczowe i garnkowe mogą zwiększać swoją średnicę poprzez docisk i siły odśrodkowe.

Ryzyka szczątkowe

Elektronarzędzie zostało skonstruowane zgodnie z najnowszym stanem techniki i uznanymi zasadami bezpieczeństwa technicznego. Jednak podczas pracy mogą się pojawić poszczególne ryzyka szczątkowe.

- Zagrożenie zdrowia spowodowane prądem w przypadku stosowania nieprawidłowych elektrycznych przewodów przyłączeniowych.
- Ponadto, pomimo wszelkich podjętych kroków, mogą się pojawić ukryte ryzyka szczątkowe.
- Ryzyka szczątkowe można zminimalizować przestrzegając rozdziału „Ważne wskazówki” oraz „Użytkowanie zgodne z przeznaczeniem”, jak i całej instrukcji obsługi.
- Unikać przypadkowego uruchamiania maszyny: podczas wkładania wtyczki do gniazdka przycisk uruchamiający nie może być wciśnięty.
- Nie zbliżać rąk do obszaru roboczego, gdy maszyna jest uruchomiona.
- Przed podjęciem prac nastawczych lub konserwacyjnych zwolnić przycisk Start i wyciągnąć wtyczkę sieciową.

⚠ OSTRZEŻENIE

Niniejsze narzędzie elektryczne wytwarza podczas pracy pole elektromagnetyczne. Pole to może w pewnych okolicznościach wpływać negatywnie na aktywne lub pasywne implanty medyczne. W celu zmniejszenia ryzyka poważnych lub śmiertelnych obrażeń, osobom z implantami medycznymi przed użyciem narzędzia elektrycznego zalecamy konsultację z lekarzem i producentem.

6. Dane techniczne

| | |
|--|----------------------------|
| Napięcie znamionowe | 220 - 240 V~ / 50/60 Hz |
| Pobór mocy | 1300 W |
| Klasa ochrony | II |
| Prędkość obrotowa biegu jałowego n_0 | 900-3200 min ⁻¹ |
| Narzędzie robocze \emptyset | \emptyset 120 x 100 mm |
| Przyłącze wlotowe | \emptyset 35 mm |
| Ciężar | 5,6 kg |
| Wymiary Dł. x SZER. x WYS. | 460 x 205 x 140 mm |

Zmiany techniczne zastrzeżone!

Informacja na temat hałasu/wibracji

⚠ OSTRZEŻENIE!

Praca bez użycia ochrony słuchu lub odzieży ochronnej może być przyczyną szkód zdrowotnych.

- W trakcie pracy stosować zawsze ochronę słuchu i odpowiednią odzież ochronną.

Zmierzone zgodnie z EN 62841-2-3 & EN 62841-1. Hałas na stanowisku pracy może przekraczać 85 dB, w takim wypadku użytkownik musi stosować odpowiednie środki ochrony (odpowiednią ochronę słuchu).

| | |
|--|--------|
| Poziom ciśnienia akustycznego L_{WA} | 109 dB |
| Poziom ciśnienia akustycznego L_{pA} | 98 dB |
| Niepewność $K_{wa/pA}$ | 3 dB |

Wyżej wymienione wartości są wartościami emisji hałasu i równocześnie nie muszą być wartościami dostępnymi na stanowisku pracy. Korelacja pomiędzy poziomem emisji oraz imisji nie określa jednoznacznie, czy konieczne będą dodatkowe środki ostrożności, czy też nie.

Współczynniki, które mogą wpływać na poziom emisji obecny na stanowisku pracy są zawarte w specyfikacji przestrzeni roboczej oraz otoczenia, czasu oddziaływania oraz innych źródeł hałasu itd.

W przypadku pewnych wartości dostępnych na stanowisku pracy należy uwzględnić również możliwe odchylenia od przepisów krajowych. Powyższe informacje ułatwiają użytkownikowi przeprowadzenie oceny zagrożenia i ryzyka.

Wartość emisji drgań a^h (suma wektorowa trzech kierunków) oraz niepewność K określona zgodnie z EN 62841-2-3 & EN 62841-1:

Wartość emisji drgań (3-osiowa)

Typowe vibracje ważone a_n = 7,85 m/s²,
 Niepewność K = 1,5 m/s²

7. Przed uruchomieniem

- Otworzyć opakowanie i wyjąć ostrożnie urządzenie.
- Usunąć materiał opakowaniowy oraz zabezpieczenia opakowania/transportowe (jeśli występują).
- Sprawdzić, czy zakres dostawy jest kompletny.
- Sprawdzić urządzenie i elementy wyposażenia pod kątem uszkodzeń w trakcie transportu.
- W miarę możliwości zachować opakowanie do zakończenia okresu gwarancyjnego.

⚠ UWAGA

Urządzenie i materiały opakowaniowe nie mogą służyć jako zabawka dla dzieci! Dzieciom nie wolno bawić się workami z tworzywa sztucznego, foliami i drobnymi elementami! Istnieje niebezpieczeństwo poślizgnięcia i uduszenia!

- Wałek szczotkowy musi mieć możliwość swobodnego biegu.
- Przed uruchomieniem włącznika/wyłącznika upewnić się, czy wałek szczotkowy jest założony w prawidłowy sposób i czy elementy ruchome swobodnie się poruszają.
- Przed podłączeniem maszyny upewnić się, że dane na tabliczce znamionowej są zgodne z parametrami sieci.

Podłączenie do sieci prądowej

Skontrolować, czy instalacja sieciowa, do której podłączana jest maszyna, jest uziemiona zgodnie z obowiązującymi normami i czy gniazdo znajduje się w dobrym stanie.

8. Montaż

⚠ OSTRZEŻENIE! Porażenie prądem elektrycznym

Przed wszelkimi pracami przy maszynie zawsze odłączyć wtyczkę od gniazda zasilania!

Montaż osłony przedniej rękojeści (rys. C)

1. Wyrównać układ otworów w osłonie (9) z otworami w urządzeniu i przykręcić ją za pomocą wkrętów z rowkiem krzyżowym (14). Użyć w tym celu klucza imbusowego (13).
2. Włożyć przednią rękojeść (1) do punktów przykręcenia na urządzeniu i zamocować ją za pomocą podkładki (19) i śrub z łbem walcowym o gnieździe sześciokątnym (12). Użyć w tym celu klucza imbusowego (13).

Montaż/wymiana wałka szczotkowego (rys. A + C)

1. Poluzować śrubę mocującą (10) i odchylić pokrywę (A) na bok.
2. Wsunąć wałek szczotkowy (8) na wał silnika (B). W zależności od tego, czy wałek szczotkowy (8) ma rowki wpustów pasowanych, należy upewnić się, że wpusty pasowane (15) znajdują się w rowkach wału silnika (B), a podkładka (16) jest zamontowana.
3. Zabezpieczyć wałek szczotkowy (8), uruchamiając blokadę wału (11) i dokręcając śrubę napinającą (18) z podkładką (17).
4. Zamknąć pokrywę (A) i zabezpieczyć ją za pomocą śruby mocującej (10).
5. Demontaż odbywa się w odwrotnej kolejności.

9. Uruchamianie

⚠ Uwaga!

Przed uruchomieniem urządzenie koniecznie całkowicie zmontować!

Wybór wałka szczotkowego

W zależności od zastosowania i obrabianego materiału dostępne są różne wałki szczotkowe (nie muszą wchodzić w zakres dostawy):

Szczotka bawełniana (nr art. 7903800712)

Rodzaj obróbki: Polerowanie

Odpowiednie dla: Marmur, metale lakierowane i nielakierowane

Szczotka z włókna syntetycznego

(nr art. 7903800713)

Rodzaj obróbki: Przygotowywanie i polerowanie powierzchni

Odpowiednie dla: Płaskie i równe powierzchnie metalowe

Szczotka z włókna sztucznego (nr art. 7903800714)

Rodzaj obróbki: Czyszczenie

Odpowiednie dla: Płaskie i nieregularne powierzchnie drewniane, kamienne, metalowe, jak również płytki i fugi

Szczotka nylonowa (nr art. 7903800715)

Rodzaj obróbki: Czyszczenie

Odpowiednie dla: Płaskie i nieregularne powierzchnie drewniane, kamienne, metalowe, a także do odtłuszczenia i szorowania

Szczotka z taśmą ścierną (nr art. 7903800716)

Rodzaj obróbki: Szlifowanie

Odpowiednie dla: Płaskie i nieregularne powierzchnie drewniane

Szczotka ścierna do listew (nr art. 7903800717)

Rodzaj obróbki: Szlifowanie

Odpowiednie dla: Płaskie powierzchnie drewniane

Szczotka drucziana z mosiądzu (nr art. 7903800718)

Rodzaj obróbki: Szlifowanie, usuwanie zgorzeli, usuwanie lakieru

Odpowiednie dla: Drewno, kamień, metal

Metalowa szczotka drucziana (nr art. 7903800719)

Rodzaj obróbki: Szlifowanie, usuwanie lakieru

Odpowiednie dla: Drewno, kamień, metal

Szczotka z węgla krzemu (nr art. 7903800720)

Rodzaj obróbki: Szlifowanie, usuwanie lakieru

Odpowiednie dla: Zardzewiałe powierzchnie metalowe

Skręcona metalowa szczotka drucziana

(nr art. 7903800721)

Rodzaj obróbki: Szlifowanie, usuwanie lakieru

Odpowiednie dla: Intensywne szlifowanie i usuwanie lakieru z płaskich powierzchni kamiennych i metalowych

Używać wyłącznie oryginalnych wałków szczotkowych zalecanych przez producenta.

Wałki szczotkowe można nabyć u dystrybutora.

Wymienić lub zamontować wałek szczotkowy zgodnie z opisem w rozdziale Konserwacja i czyszczenie.

Włączanie / wyłączenie (rys. A)

⚠ **UWAGA!** Prowadzić urządzenie zawsze obiema rękami.

⚠ **UWAGA!** Najpierw należy włączyć maszynę i odczekać, aż wałek szczotkowy (8) osiągnie pełną prędkość, zanim rozpocznie się obróbkę przedmiotu obrabianego.

1. Zawsze należy trzymać urządzenie obiema rękami za przednią rękojęść (1) i tylną rękojęść (5).
2. Włączanie: Przesunąć blokadę włączania (7) do przodu i nacisnąć włącznik/wyłącznik (6).
3. Wyłączanie: Zwolnić włącznik/wyłącznik (6) i przed odłożeniem urządzenia odczekać, aż wałek szczotkowy (8) całkowicie się zatrzyma.

Ustawienie prędkości obrotowej (rys. A)

1. Należy stosować prędkość odpowiednią do danego zastosowania, aby zapobiec uszkodzeniu materiału.
2. Wybrać żadaną prędkość obrotową za pomocą pokrętkła nastawczego do wstępnego wyboru prędkości obrotowej (4).
3. Wymagana prędkość obrotowa zależy od obrabianego materiału i warunków pracy i można ją ustalić na drodze prób.

Podłączenie do zewnętrznego odsysania pyłu

(rys. A)

⚠ **UWAGA!** Podczas wykonywania prac powodujących iskrzenie nie należy podłączać zewnętrznego odsysania pyłu.

Odsysanie pyłu musi być przystosowane do obrabianego materiału.

Do odsysania pyłów szczególnie szkodliwych dla zdrowia lub rakotwórczych należy stosować specjalne urządzenie odsysające.

1. Usunąć zaślepkę (3) z króćca odsysającego (2).
2. Podłączyć odpowiednie odsysanie pyłu do króćca odsysającego (2).

Ogólne wskazówki dotyczące pracy

- O wyniku pracy i jakości powierzchni decyduje przede wszystkim wybór wałka szczotkowego i wybrana prędkość obrotowa.
- Jeśli to możliwe, należy pracować przy niskim nacisku, aby wydłużyć żywotność wałka szczotkowego. Nadmierne zwiększenie nacisku nie prowadzi do zwiększenia wydajności czyszczenia, ale do większego zużycia urządzenia i wałka szczotkowego.
- Należy pracować z umiarkowanym posuwem i prowadzić proces pracy równolegle i na zakładkę do torów szlifierskich.
- Należy używać wyłącznie oryginalnego osprzętu producenta.
- Tylko nieskazitelne wałki szczotkowe zapewniają dobrą wydajność roboczą i chronią urządzenie.
- Należy upewnić się, że przedmiot obrabiany jest zawsze zamocowany lub zabezpieczony, aby zapobiec jego odrzuceniu.

10. Transport

Przed transportem narzędzia elektrycznego należy je wyłączyć i odciąć od zasilania elektrycznego.

Przed transportem elektronarzędzie chwycić za środkowy uchwyt.

Narzędzie elektryczne należy chronić przed uderzeniami i silnymi wstrząsami, jakie mogą występować np. podczas przewożenia samochodem.

Narzędzie elektryczne zabezpieczyć przed przewróceniem się i ześlizgnięciem.

11. Konserwacja i czyszczenie

⚠ OSTRZEŻENIE!

Przed rozpoczęciem wszelkich prac związanych z ustawianiem, obsługą techniczną i naprawą wyciągnąć wtyczkę sieciową!

Ogólne czynności konserwacyjne

- W celu zapewnienia cyrkulacji powietrza otwory powietrza chłodzącego w obudowie muszą być zawsze wolne i czyste.
- Urządzenie czyścić czystą ściereczką lub przedmuchować sprężonym powietrzem pod niskim ciśnieniem.
- Zalecamy czyszczenie urządzenia bezpośrednio po każdym użyciu.

- Urządzenie powinno się regularnie czyścić wilgotną szmatką i niewielką ilością mydła szarego. Nie stosować detergentów ani rozpuszczalników, które mogłyby uszkodzić elementy urządzenia wykonane z tworzyw sztucznych. Zwracać uwagę, aby do wnętrza urządzenia nie dostała się woda.
- Wewnątrz urządzenia nie ma żadnych małych części, które mogłyby być naprawiane przez użytkownika. Nigdy nie próbować naprawiać urządzenia. Zawsze korzystać z pomocy wykwalifikowanego specjalisty.

Wymiana kabla przyłączeniowego

Jeżeli sieciowy przewód przyłączeniowy załębniarki ulegnie uszkodzeniu, należy zlecić jego wymianę producentowi, jego serwisowi lub innej wykwalifikowanej osobie, aby uniknąć zagrożeń.

Informacje serwisowe

Należy pamiętać, że w przypadku tego produktu poniższe części podlegają naturalnemu zużyciu lub zużyciu uwarunkowanemu użytkowaniem, bądź są potrzebne jako materiały zużywalne.

Części zużywalne*: Szczotki węglowe, wałek szczotkowy

* opcjonalnie w zakresie dostawy!

Części zamienne i wyposażenie można zamówić w naszym punkcie serwisowym. W tym celu zeskanować kod QR znajdujący się na stronie tytułowej.

12. Przechowywanie

Urządzenie i jego wyposażenie przechowywać w miejscu zaciemnionym, suchym i zabezpieczonym przed mrozem oraz niedostępnym dla dzieci. Optymalna temperatura przechowywania wynosi od 5 do 30°C.

Narzędzie elektryczne przechowywać w oryginalnym opakowaniu.

Przykryć narzędzie elektryczne, by chronić je przed pyłem lub wilgocią.

Zachować instrukcję obsługi urządzenia elektrycznego.

13. Przyłącze elektryczne

Zainstalowany silnik elektryczny jest gotowy do eksploatacji. Przyłącze odpowiada właściwym przepisom VDE (Związek Elektryków Niemieckich) oraz normom DIN. Przyłącze sieciowe udostępniane przez klienta oraz przedłużacz muszą być zgodne z powyższymi przepisami.

Ważne wskazówki

W przypadku przeciążenia silnika wyłącza się on samoczynnie. Po czasie chłodzenia (zróżnicowany), silnik można ponownie uruchomić.

Uszkodzony elektryczny przewód przyłączeniowy

Na przewodach elektrycznych powstają często uszkodzenia izolacji.

Przyczyną może być:

- Ściskanie, w przypadku gdy przewody są prowadzone przez okna lub szczeliny w drzwiach.
- Zagięcia, w przypadku nieprawidłowego zamocowania lub prowadzenia przewodów.
- Przecięcia, w przypadku najeżdżania na przewody.
- Uszkodzenia izolacji, w przypadku wrywania z gniazdka naściennego.
- Pęknięcia, spowodowane starzeniem się izolacji.

Uszkodzonych przewodów elektrycznych nie wolno używać - ze względu na uszkodzenie izolacji zagrażają życiu.

Przewody elektryczne należy regularnie kontrolować pod kątem uszkodzeń. Pamiętać, by podczas sprawdzania przewodu nie był on podłączony do sieci elektrycznej.

Przewody elektryczne muszą odpowiadać właściwym przepisom VDE (Związek Elektryków Niemieckich) oraz normom DIN. Stosować wyłącznie przewody elektryczne z oznaczeniem H05VV-F.

Przestrzegać informacji znajdującej się na oznaczeniu typu umieszczonym na przewodzie.

Silnik prądu przemiennego

- Napięcie sieciowe musi wynosić 230 V~.
- Przedłużacze o długości 25 m muszą posiadać przekrój wynoszący 1,5 milimetra kwadratowego.

Podłączanie oraz naprawy wyposażenia elektrycznego mogą być przeprowadzane przez wykwalifikowanego elektryka.

Rodzaj przyłącza Y

Jeżeli przewód przyłączeniowy do sieci tego urządzenia ulegnie uszkodzeniu, należy zlecić jego wymianę producentowi, jego serwisowi lub innej wykwalifikowanej osobie, aby uniknąć zagrożeń.

W przypadku pytań proszę o podanie następujących danych:

- Rodzaj prądu silnika
- Dane z tabliczki identyfikacyjnej maszyny

14. Utylizacja i ponowne wykorzystanie

Wskazówki dotyczące opakowania



Materiały opakowaniowe nadają się do recyklingu. Opakowania należy utylizować w sposób przyjazny dla środowiska.

Wskazówki dotyczące ustawy o urządzeniach elektrycznych i elektronicznych (ElektroG)

 Zużyte urządzenia elektryczne i elektroniczne nie wchodzą w skład odpadów domowych, lecz muszą być zbierane i usuwane oddzielnie!

- Stare baterie lub akumulatory, które nie są na stałe zainstalowane w starym urządzeniu, należy usunąć przed oddaniem go do serwisu nie powodując zniszczenia! Ich utylizacja jest regulowana ustawą o bateriach.
- Właściciele lub użytkownicy urządzeń elektrycznych i elektronicznych są prawnie zobowiązani do ich zwrotu po zakończeniu użytkowania.
- Użytkownik końcowy jest odpowiedzialny za usunięcie swoich danych osobowych ze starego urządzenia przeznaczonego do utylizacji!
- Symbol przekreślonego kosza na śmieci oznacza, że zużyte urządzenia elektrycznego i elektronicznego nie wolno wyrzucać razem z odpadami domowymi.
- Zużyte urządzenia elektryczne i elektroniczne można bezpłatnie oddawać w następujących miejscach:
 - Publiczne punkty utylizacji lub zbiórki (np. podwórza budynków komunalnych)
 - Punkty sprzedaży urządzeń elektrycznych (stacjonarne i internetowe), o ile sprzedawcy są zobowiązani do ich odbioru lub oferują je dobrowolnie.

- Do trzech sztuk urządzeń elektrycznych i elektronicznych każdego typu, o długości krawędzi nie większej niż 25 centymetrów, można bezpłatnie zwrócić do producenta bez konieczności wcześniejszego zakupu nowego urządzenia od producenta lub można je oddać do innego autoryzowanego punktu zbiórki w swojej okolicy.
- W celu uzyskania informacji na temat dodatkowych warunków przyjmowania zwrotów przez producentów i dystrybutorów należy skontaktować się z odpowiednim działem obsługi klienta.
- W przypadku dostarczenia przez producenta nowego urządzenia elektrycznego do prywatnego gospodarstwa domowego, może ono zorganizować bezpłatną zbiórkę zużytych urządzeń elektrycznych i elektronicznych na wniosek użytkownika końcowego. W tym celu należy skontaktować się z działem obsługi klienta producenta.
- Niniejsze oświadczenia dotyczą wyłącznie urządzeń zainstalowanych i sprzedawanych w krajach Unii Europejskiej i podlegają Dyrektywie Europejskiej 2012/19/UE. W krajach spoza Unii Europejskiej mogą obowiązywać inne przepisy dotyczące utylizacji zużytych urządzeń elektrycznych i elektronicznych.

15. Pomoc dotycząca usterek

| Usterka | Możliwa przyczyna | Środek zaradczy |
|--|---|--|
| Silnik nie działa | Silnik, kabel lub wtyczka uszkodzone, przepalony bezpiecznik | Zlecić sprawdzenie maszyny specjalście. Nigdy nie naprawiać silnika samodzielnie. Niebezpieczeństwo! Sprawdzić bezpieczniki, ew. wymienić |
| Silnik uruchamia się powoli i nie osiąga prędkości roboczej. | Napięcie zbyt niskie, zwoje uszkodzone, kondensator przepalony | Zlecić sprawdzenie napięcia przez zakład energetyczny. Zlecić sprawdzenie silnika przez specjalistę. Zlecić wymianę kondensatora przez specjalistę |
| Silnik emituje zbyt duży hałas | Zwoje uszkodzone, silnik uszkodzony | Zlecić sprawdzenie silnika przez specjalistę |
| Silnik nie osiąga całkowitej mocy. | Obwody prądowe w instalacji sieciowej przeciążone (lampa, inne silniki, itp.) | Nie stosować innych urządzeń lub silników w tym samym obwodzie prądowym |
| Silnik łatwo się przegrzewa. | Przeciążenie silnika, niedostateczne chłodzenie silnika | Zapobiegać przeciążeniu silnika, usuwać pył z silnika, w celu zagwarantowania optymalnego chłodzenia silnika |

Objašnjenje simbola na uređaju

Svrha je simbola u ovom priručniku skrenuti vašu pozornost na moguće rizike. Sigurnosne simbole i objašnjenja uz njih valja pomno proučiti. Sama upozorenja neće otkloniti rizike i ne mogu zamijeniti ispravne mjere za sprječavanje nezgoda.

| | |
|------------------------|---|
| | <p>Prije stavljanja u pogon pročitajte i poštujte priručnik za rukovanje i sigurnosne napomene!</p> |
| | <p>Nosite štitnik sluha.</p> |
| | <p>U prašnjavim uvjetima nosite štitnik za disanje</p> |
| | <p>Nosite zaštitne naočale.</p> |
| | <p>Nosite zaštitne rukavice.</p> |
| | <p>Razred zaštite II (dvostruka izolacija)</p> |
| <p>⚠ POZOR!</p> | <p>U ovom priručniku za uporabu mjesta koji se tiču vaše sigurnosti označili smo ovim znakom</p> |

Sadržaj:
Stranica:

| | | |
|-----|---|-----|
| 1. | Uvod..... | 148 |
| 2. | Opis uređaja (sl. A, B)..... | 148 |
| 3. | Opseg isporuke..... | 148 |
| 4. | Namjenska uporaba..... | 149 |
| 5. | Sigurnosne napomene | 149 |
| 6. | Tehnički podatci | 152 |
| 7. | Prije stavljanja u pogon | 153 |
| 8. | Montiranje | 153 |
| 9. | Stavljanje u pogon | 153 |
| 10. | Transport..... | 155 |
| 11. | Održavanje i čišćenje | 155 |
| 12. | Skladištenje | 155 |
| 13. | Priključivanje na električnu mrežu..... | 155 |
| 14. | Zbrinjavanje i recikliranje..... | 156 |
| 15. | Otklanjanje neispravnosti | 157 |
| 16. | Izjava o sukladnosti | 244 |

1. Uvod

Proizvođač:

Scheppach GmbH
Günzburger Straße 69
D-89335 Ichenhausen

Poštovani kupci,

Želimo vam mnogo zadovoljstva i uspjeha pri radu s novim uređajem.

Napomena:

Prema važećem njemačkom Zakonu o odgovornosti za proizvode, proizvođač ovog uređaja ne odgovara za štete koje nastanu na ovom uređaju ili koje ovaj uređaj uzrokuje u slučaju:

- nestručnim rukovanjem
- nepridržavanja priručnika za uporabu,
- popravcima koje obave neovlašteni stručnjaci
- montažom i zamjenom neoriginalnih rezervnih dijelova
- nenamjenske uporabe,
- kvarova električnog sustava zbog nepridržavanja propisa i odredaba o električnoj energiji VDE 0100, DIN 57113 / VDE0113.

Vodite računa o sljedećem:

Prije montaže i stavljanja u pogon pročitajte cjelokupan tekst priručnika za uporabu.

Ovaj priručnik za uporabu pomoći će vam da upoznate uređaj i upotrebljavate ga na propisan način.

Priručnik za uporabu sadržava važne napomene za siguran, ispravan i učinkovit rad s uređajem te za izbjegavanje opasnosti, smanjivanje troškova popravka i prekida rada te povećavanje pouzdanosti i vijeka trajanja uređaja.

Osim sigurnosnih propisa iz ovog priručnika za uporabu svakako se pridržavajte i nacionalnih propisa koji se odnose na rad ovog uređaja.

Čuvajte priručnik za uporabu u blizini uređaja, zaštićenog od prljavštine i vlage u plastičnoj vrećici. Prije početka rada svi rukovatelji moraju pročitati i pozorno se pridržavati ovog priručnika.

Na uređaju smiju raditi samo osobe koje su podučene u uporabi uređaja i upućene u opasnosti koje su povezane s njegovom uporabom. Strojem smiju rukovati samo osobe odgovarajuće minimalne dobi.

Osim sigurnosnih napomena sadržanih u ovom priručniku za uporabu i posebnih nacionalnih propisa valja se pridržavati i općeprihvaćenih tehničkih pravila za rad konstrukcijski identičnih naprava.

Ne preuzimamo odgovornost za nezgode ili štete koje nastanu zbog nepridržavanja ovog priručnika i sigurnosnih napomena.

2. Opis uređaja (sl. A, B)

1. Prednja ručka
2. Usisni nastavak
3. Zaporni poklopac
4. Kotačić za namještanje brzine vrtnje
5. Stražnja ručka
6. Sklopka za uključivanje/isključivanje
7. Uklopni zapor
8. Četkasti valjak
9. Pokrov
10. Pritezni vijak
11. Blokada vratila
12. Imbus vijak
13. Imbus ključ
14. Vijak s križnom glavom
15. Dosjedni klin
16. Disk
17. Stezna pločica
18. Vijak za natezanje
19. podložna pločica

3. Opseg isporuke

- 1x univerzalna brusilica za renoviranje
- 1x prednja ručka
- 1x četkasti valjak od mjedene žice (unaprijed montiran)
- 1x Četka s brusnom trakom
- 1x Najlonska četka
- 2x imbus vijak
- 1x imbus ključ
- 4x vijak s križnom glavom
- 2x dosjedni klin
- 1x disk
- 1x stezna pločica
- 1x vijak za natezanje
- 1x podložna pločica
- 1x priručnik za uporabu

4. Namjenska uporaba

S pomočju pribora prikladnog za odgovarajuću primjenu strojem je moguće obrađivati, tj. brusiti, uklanjati srh, blanžati, strukturirati, matirati, satinirati i polirati površine od metala, plastike i drva. Primjena obuhvaća grubo brušenje, fino brušenje i poliranje visokim sjajem.

Stroj je dopušteno rabiti samo namjenski. Svaka druga uporaba smatra se nenamjenskom. Za štete ili ozljede uzrokovane takvom uporabom odgovoran je korisnik/rukovatelj, a ne proizvođač.

Vodite računa o tome da naši uređaji namjenski nisu konstruirani za komercijalnu, obrtničku ili industrijsku uporabu. Ne preuzimamo odgovornost ako se uređaj rabi u komercijalnim, obrtničkim ili industrijskim pogonima te za srodne postupke.

5. Sigurnosne napomene

Opće sigurnosne napomene za električne alate

△ UPOZORENJE: Pročitajte sve sigurnosne napomene, upute, crteže i tehničke podatke isporučene s ovim električnim alatom. Nepridržavanje sljedećih uputa može uzrokovati električni udar, požar i/ili teške ozljede.

Sačuvajte sve sigurnosne napomene i upute za buduće potrebe.

Pojam "električni alat" koji se rabi u sigurnosnim napomenama odnosi se na električne alate s napajanjem iz električne mreže (s mrežnim kabelom) ili na električne alate s akumulatorskim napajanjem (bez električnog kabela).

1. Sigurnost na radnom mjestu

- a) **Radno mjesto mora biti čisto i dobro osvijetljeno.** Nered ili neosvijetljeni radni prostori mogu uzrokovati nezgode.
- b) **Ne radite s električnim alatom u potencijalno eksplozivnoj atmosferi u kojoj su prisutne zapaljive tekućine, plinovi ili prašina.** Električni alati proizvode iskre koje mogu zapaliti prašinu ili pare.
- c) **Udaljite djecu i druge osobe tijekom uporabe električnog alata.** U slučaju odvratanja pozornosti možete izgubiti kontrolu nad električnim alatom.

2. Električna sigurnost

- a) **Utikač električnog alata mora odgovarati utičnici. Utikač nije dopušteno ni na koji način izmijeniti. Ne rabite adapterske utikače zajedno s uzemljenim električnim alatom.** Originalni utikači i odgovarajuće utičnice smanjuju rizik od električnog udara.
 - b) **Izbjegavajte dodir tijela s uzemljenim površinama kao što su cijevi, radijatori, štednjaci i hladnjaci.** Postoji povećan rizik od električnog udara ako je vaše tijelo uzemljeno.
 - c) **Ne izlažite električne alate kiši ili vlazi.** Prodiranje vode u električni alat povećava rizik od električnog udara.
 - d) **Ne rabite električni kabel za nošenje ili vješanje električnog alata ili za izvlačenje utikača iz utičnice. Držite električni kabel dalje od izvora topline, ulja, oštih rubova ili pokretnih dijelova.** Oštećeni ili zapleteni električni kabeli povećavaju rizik od električnog udara.
 - e) **Prilikom rada s električnim alatom na otvorenom rabite samo produžne kabele koji su prikladni i za vanjsku uporabu.** Uporaba produžnog kabela koji je prikladan za vanjski prostor smanjuje rizik od električnog udara.
 - f) **Ako ne možete izbjeći rad električnog alata u vlažnoj okolini, uporabite zaštitnu strujnu sklopku.** Uporaba zaštitne strujne sklopke smanjuje rizik od električnog udara.
- ### 3. Sigurnost ljudi
- a) **Budite pozorni, pazite na ono što radite i postupajte razumno prilikom rada s električnim alatom. Ne rabite električni alat ako ste umorni ili pod utjecajem droge, alkohola ili lijekova.** Trenutak nepozornosti prilikom uporabe električnog alata može uzrokovati najteže ozljede.
 - b) **Nosite osobnu zaštitnu opremu i uvijek nosite zaštitne naočale.** Nošenje osobne zaštitne opreme kao što je maska protiv prašine, neklizajuće zaštitne cipele, zaštitna kaciga ili štitićnik sluha, ovisno o vrsti i uporabi električnog alata, smanjuje rizik od ozljeda.
 - c) **Izbjegavajte nenamjerno stavljanje u pogon. Provjerite je li električni alat isključen prije nego što ga priključite na električnu mrežu i/ili bateriju, prije podizanja ili nošenja.** Nošenje električnog alata s prstom na sklopki ili priključivanje uključene električnog alata na električnu mrežu može uzrokovati nezgode.

- d) **Prije uključivanja električnog alata uklonite alate za namještanje ili ključ za vijke.** Alat ili ključ koji se nalazi na okretnom dijelu električnog alata može uzrokovati ozljede.
- e) **Izbjegavajte neobičan položaj tijela. Zauzmite siguran položaj tijela i uvijek održavajte ravnotežu.** Na taj način moći ćete električni alat bolje kontrolirati u nepredvidljivim situacijama.
- f) **Nosite odgovarajuću odjeću. Ne nosite široku odjeću ili nakit. Maknite kosu i odjeću dalje od pokretnih dijelova.** Pokretni dijelovi mogu zahvatiti labavu odjeću, nakit ili dugu kosu.
- g) **Ako je moguće montiranje naprava za usisavanje i prikupljanje prašine, njih valja priključiti i ispravno rabiti.** Uporaba sustava za usisavanje prašine može smanjiti opasnosti uzrokovane prašinom.
- h) **Ne uljuljajte se u lažni osjećaj sigurnosti i ne kršite sigurnosna pravila za električne alate, čak i ako ste nakon dugotrajne uporabe upoznati s električnim alatom.** Nemarno postupanje može u djeliću sekunde uzrokovati teške ozljede.

4. Uporaba i održavanje električnog alata

- a) **Ne preopterećujte električni alat. Rabite prikladan električni alat za vaš zadatak.** Prikladnim električnim alatom radit ćete bolje i sigurnije u specificiranom rasponu snage.
- b) **Ne rabite električni alat ako je sklopka oštećena.** Električni alat koji se ne može više uključiti ili isključiti opasan je i mora se popraviti.
- c) **Izvučite utikač iz utičnice i/ili izvadite prenosivi akumulator prije obavljanja namještanja uređaja, mijenjanja radnih alata ili polaganja električnog alata.** Tom mjerom opreza sprječava se nenamjerno pokretanje električnog alata.
- d) **Spremite električne alate koje ne rabite izvan dosega djece. Ne dopustite da električni alat rabe osobe koje nisu upoznate s njim ili koje nisu pročitale ove upute.** Električni alati su opasni ako ih rabe neiskusne osobe.
- e) **Pozorno njegujte električne alate i radni alat. Provjerite funkcioniraju li pokretni dijelovi ispravno i da ne zapinju, jesu li dijelovi slomljeni ili toliko oštećeni toliko da onemogućavaju funkcioniranje električnog alata.** Prije uporabe električnog alata dajte popraviti oštećene dijelove. Mnoge nezgode uzrokovane su upravo lošim održavanjem električnih alata.

- f) **Alate za rezanje redovito oštrite i čistite.** Pozorno održavani alati za rezanje s oštrim reznim rubovima manje će zapinjati i lakše ih je kontrolirati.
- g) **Rabite električni alat, pribor, nastavke itd. prema ovim uputama. Pritom vodite računa o radnim uvjetima i zadatku koji valja obaviti.** Uporaba električnih alata za primjene za koje on nije predviđen može uzrokovati opasne situacije.
- h) **Ručke i prihvatne površine moraju biti suhe, čiste i očišćene od ulja i masnoće.** Skliske ručke i prihvatne površine ne omogućavaju sigurno rukovanje i nadzor nad električnim alatom u nepredviđenim situacijama.

5. Servisiranje

- a.) **Električni alat smije popravljati samo kvalificirani stručnjak i to samo s originalnim rezervnim dijelovima.** Tako ćete biti sigurni da je električni alat i dalje siguran.

Sigurnosne napomene za sve primjene

Zajedničke sigurnosne napomene za brušenje, rad sa žičanim četkama, poliranje:

- a) **Ovaj električni alat valja rabiti kao brusilicu, žičanu četku i polirku. Pročitajte sve sigurnosne napomene, upute, crteže i podatke isporučene s uređajem.** Nepridržavanje svih sljedećih uputa može uzrokovati električni udar, požar i/ili teške ozljede.
- b) **Ovaj električni alat nije namijenjen za probijanje rupa i rezanje.** Uporaba električnog alata za zadatke za koje on nije namijenjen može uzrokovati opasnosti i ozljede.
- c) **Ne rabite radni alat koji proizvođač nije posebno predvidio i preporučio za ovaj električni alat.** Sama činjenica što neki pribor možete pričvrstiti na električni alat ne znači da je njegova uporaba sigurna.
- d) **Dopuštena brzina vrtnje radnog alata mora biti najmanje jednaka maksimalnoj brzini vrtnje navedenoj na električnom alatu.** Radni alat koji se vrti brže od dopuštene brzine vrtnje može se slomiti i razletjeti.
- e) **Vanjski promjer i debljina radnog alata moraju udovoljavati specifikacijama vašeg električnog alata.** Radni alati pogrešne veličine ne mogu se dovoljno zaštititi ili kontrolirati.

- f) **Radni alati s navojnim umetkom moraju točno pristajati navoju brusnog vretena. Kod radnih alata koji se montiraju s pomoću prirubnice promjer rupa radnog alata mora pristajati zahvatnom promjeru prirubnice.** Radni alati koji se ne učvrste precizno na električni alat okreću se nejednoliko, vrlo jako vibriraju i mogu uzrokovati gubitak kontrole.
- g) **Ne rabite oštećene radne alate. Prije svake uporabe na radnim alatima kao što su brusne ploče provjerite ima li oštećenja i pukotina, na brusnim tanjurima provjerite ima li pukotina, habanja ili znakova istrošenosti, a na žičanim četkama ima li labavih ili slomljenih žica. Ako električni alat ili radni alat padne na pod, provjerite je li se oštetio ili montirajte neoštećen radni alat. Nakon što pregledate i montirate radni alat, vi i sve osobe u neposrednoj blizini udaljite se od rotirajućeg radnog alata te pustite uređaj da radi jednu minutu s maksimalnom brzinom vrtnje. Oštećeni radni alati obično se slome tijekom tog ispitnog razdoblja.**
- h) **Nosite osobnu zaštitnu opremu. Ovisno o zadatku uporabite masku za lice, zaštitu za oči ili zaštitne naočale. Ako je potrebno, nosite masku protiv prašine, štitičnik sluha, zaštitne rukavice ili specijalnu pregaču koja štiti od malih čestica brušenja i sitnog materijala. Oči valja zaštititi od letećih stranih tijela nastalih tijekom raznih zadataka. Maska protiv prašine ili zaštitna maska za disanje moraju filtrirati prašinu koja nastaje tijekom rada. Dugotrajna izloženost buci može uzrokovati gubitak sluha.**
- i) **Zamolite promatrače da se udalje na sigurnu udaljenost od vašeg radnog područja. Sve osobe koje uđu u radno područje moraju nositi osobnu zaštitnu opremu.** Odlomljeni izradci ili slomljeni radni alati mogu odletjeti i uzrokovati ozljede čak i izvan neposrednog radnog područja.
- j) **Držite električni alat samo za izolirane prihvatne površine kada obavljate radove kod kojih radni alat može oštetiti skrivene električne vodove ili svoj mrežni kabel.** Kontakt s vodom pod naponom može izložiti i metalne dijelove uređaja naponu i uzrokovati električni udar.
- k) **Držite mrežni kabel što dalje od rotirajućih radnih alata.** Ako izgubite kontrolu nad uređajem, električni kabel može se prerezati ili zapetljati, a vašu šaku ili ruku može povući u rotirajući radni alat.
- l) **Nikada ne odlažite električni alat ako se radni alat nije potpuno zaustavio.** Rotirajući radni alat može doći u kontakt s površinom, zbog čega možete izgubiti kontrolu nad električnim alatom.
- m) **Isključite električni alat dok ga nosite.** Nehotičnim kontaktom s rotirajućim radnim alatom vaša odjeća može se zapetljati, a radni alat može probiti vaše tijelo.
- n) **Redovito čistite ventilacijske proreze električnog alata.** Ventilator motora uvlači prašinu u kućište, a veliko nakupljanje metalnog praha može uzrokovati električne opasnosti.
- o) **Ne rabite električni alat u blizini zapaljivih materijala.** Iskre mogu zapaliti te materijale.
- p) **Ne rabite radne alate koji zahtijevaju rashladne tekućine.** Uporaba vode ili drugih rashladnih tekućina može uzrokovati električni udar.

Ostale sigurnosne napomene za sve primjene Povratni udarac i odgovarajuće sigurnosne napomene

Povratni udarac iznenadna je reakcija zbog zaglavljelog ili blokiranog rotirajućeg radnog alata, kao što je brusni disk, brusni tanjur, žičana četka itd. Uglavljivanje ili blokiranje uzrokuje naglo zaustavljanje rotirajućeg radnog alata. Električni alat koji nije pod kontrolom time se ubrzava u smjeru suprotnom od smjera vrtnje radnog alata na mjestu blokiranja.

Ako se, na primjer, brusna ploča uglavi ili blokira u izratku, rub brusne ploče koji se zario u izradak može se uglaviti, zbog čega brusna ploča može odskočiti ili uzrokovati povratni trzaj. Brusna ploča tad će poskočiti prema rukovatelju ili od njega, ovisno o smjeru vrtnje ploče na mjestu blokiranja. Brusne ploče mogu se pritom i slomiti.

Povratni udarac posljedica je pogrešne uporabe električnog alata i/ili neodgovarajućih radnih uvjeta. On se može spriječiti odgovarajućim mjerama opreza koje su opisane u nastavku.

- a) **Čvrsto primite električni alat i stanite tako da se vaše tijelo i ruke mogu oduprijeti silama povratnog udara. Uvijek uporabite dodatnu ručku, ako postoji, kako biste imali maksimalnu kontrolu nad silama povratnog udara ili reakcijskim momentima pri pokretanju.** Prikladnim preventivnim zaštitnim mjerama rukovatelj može kontrolirati sile povratnog udara i reakcijske sile.

- b) **Nikada ne stavljajte ruku u blizinu rotirajućeg radnog alata.** U slučaju povratnog udarca radni alat može prijeći preko vaše ruke.
- c) **Izbjegavajte tijelom područje u koje će se električni alat pomaknuti u slučaju povratnog udarca.** Povratni udarac pomaknut će električni alat u smjeru suprotnom od kretanja brusne ploče na mjestu blokiranja.
- d) **Budite vrlo oprezni prilikom rada na području kutova, oštih rubova itd. Sprječite da se radni alati odbijaju od izratka i uglave se.** Rotirajući radni alat sklon je uglavljivanju na kutovima, oštrim rubovima ili ako odskoči. To će uzrokovati gubitak kontrole ili povratni udarac.
- e) **Za rezanje drva ne rabite list lančane pile, segmentirane dijamantne rezne ploče s razmakom između segmenata većim od 10 mm ni nazubljeni list pile.** Takvi radni alati često uzrokuju povratni udarac i gubitak kontrole.

Posebne sigurnosne napomene za poliranje:

- a) **Vodite računa o tome da nema labavih dijelova navlake za poliranje, posebice pričvrsnih vezica.** Spremite ili skratite pričvrсне vezice. Labave pričvrсне vezice koje se istodobno vrte s uređajem mogu zahvatiti vaše prste ili zaglaviti se u izratku.

Posebne sigurnosne napomene za rad s žičanim četkama:

- a) **Imajte na umu da žičana četka i tijekom uobičajene uporabe gubi komade žice. Ne preopterećujte žice prejakim pritiskanjem.** Komadi žice koji lete mogu vrlo lako probiti tanku odjeću i/ili kožu.
- b) **Ako se preporučuje štitnik, spriječite da se štitnik i žičana četka mogu dodirivati.** Promjer tanjurastih i lončastih četki može se povećati zbog kontaktnog pritiska i centrifugalnih sila.

Potencijalni rizici

Električni alat konstruiran je prema aktualnom stanju tehnike i prihvaćenim pravilima o tehničkoj sigurnosti. Unatoč tome, prilikom rada mogu se pojaviti neke potencijalni rizici.

- Opasnost za zdravlje zbog električne energije u slučaju uporabe neispravnih električnih kabela.
- Osim toga, unatoč svim poduzetim pripremnim mjerama mogu postojati neočiti preostali rizici.

- Potencijalne rizike moguće je smanjiti na minimum pridržavanjem uputa iz odjeljaka "Važne napomene" i "Namjenska uporaba" te cijelog priručnika za uporabu.
- Izbjegavajte nagla pokretanja stroja: pri priključivanju utikača u utičnicu ne pritišćite tipku za pokretanje.
- Držite šake dalje od radnog područja kada stroj radi.
- Prije radova namještanja ili održavanja pustite tipku za pokretanje i izvucite mrežni utikač.

⚠ UPOZORENJE

Ovaj električni alat tijekom rada proizvodi elektromagnetsko polje. To polje može u određenim okolnostima ometati aktivne ili pasivne medicinske implantate. Kako bi se smanjila opasnost od teških ili smrtonosnih ozljeda, preporučujemo da se osobe s medicinskim implantatima prije rukovanja električnim alatom savjetuju sa svojim liječnikom i proizvođačem tog medicinskog implantata.

6. Tehnički podatci

| | |
|------------------------------------|----------------------------|
| Nazivni napon | 220 - 240 V~ / 50/60 Hz |
| Ulazna snaga | 1300 W |
| Razred zaštite | II |
| Brzina vrtnje u praznom hodu n_0 | 900-3200 min ⁻¹ |
| Ø radnog alata | Ø 120 x 100 mm |
| Usisni priključak | Ø 35 mm |
| Masa | 5,6 kg |
| Dimenzije d x š x v | 460 x 205 x 140 mm |

Pridržavamo pravo na tehničke izmjene!

Informacije o buci/vibracijama

⚠ UPOZORENJE!

Rad bez štitnika sluha ili zaštitne odjeće može narušiti zdravlje.

- Prilikom rada nosite štitnik sluha i primjerenu zaštitnu odjeću.

Izmjereno u skladu s normama EN 62841-2-3 i EN 62841-1. Buka na radnom mjestu može prekoračiti 85 dB (A), u tom slučaju potrebne su zaštitne mjere za korisnika (nosite prikladan štitnik sluha).

| | |
|-------------------------------|--------|
| Razina zvučne snage L_{WA} | 109 dB |
| Razina zvučnog tlaka L_{pA} | 98 dB |
| Nesigurnost $K_{wa/pA}$ | 3 dB |

Gore navedene vrijednosti su vrijednosti emisije buke i ne moraju stoga predstavljati i sigurne vrijednosti na radnom mjestu. Na temelju uzajamnog odnosa između razina emisije i imisije nije moguće pouzdano zaključiti jesu li dodatne mjere opreza potrebne ili nisu.

Čimbenici koji mogu utjecati na postojeću razinu imisije na radnom mjestu obuhvaćaju specifičnost radnog prostora i okoline, trajanje djelovanja, druge izvore zvuka itd.

Kod pouzdanih vrijednosti na radnom mjestu vodite računa i o mogućim odstupanjima u nacionalnim propisima. Međutim, gore navedena informacija omogućava korisniku da obavi bolju procjenu ugroženosti i rizika.

Vrijednost emisije vibracija a^h (vektorski zbroj triju smjerova) i nesigurnost K utvrđeni su u skladu s normama EN 62841-2-3 i EN 62841-1:

Vrijednost emisije vibracija (u 3 osi)

Tipične procijenjene vibracije $a_n = 7,85 \text{ m/s}^2$
 Nesigurnost $K = 1,5 \text{ m/s}^2$

7. Prije stavljanja u pogon

- Otvorite pakiranje i oprezno izvadite uređaj.
- Uklonite ambalažni materijal te ambalažne i transportne osigurače (ako postoje).
- Provjerite je li isporučena oprema kompletna.
- Provjerite postoje li na uređaju i priboru štete kod transporta.
- Sačuvajte pakiranje po mogućnosti do isteka jamstvenog razdoblja.

⚠ POZOR

Uređaj i ambalažni materijali nisu dječja igračka! Djeca se ne smiju igrati plastičnim vrećicama, folijama i malim dijelovima! Postoji opasnost od gušenja i gušenja!

- Četkasti valjak mora se moći slobodno kretati.
- Prije pritiska sklopke za uključivanje/isključivanje uvjerite se da je četkasti valjak ispravno montiran i da su pokretni dijelovi lako pokretljivi.

- Prije priključivanja stroja provjerite podudaraju li se podaci na označnoj pločici s vrijednostima električne mreže.

Priključivanje na električnu mrežu

Provjerite je li električna mreža na koju priključujete stroj uzemljena prema važećim normama i je li utičnica ispravna.

8. Montiranje

⚠ UPOZORENJE! Električni udar

Prije svih radova na stroju uvijek izvucite mrežni utikač iz utičnice!

Montiranje pokrova i prednje ručke (sl. C)

1. Poravnajte obrazac otvora na pokrovu (9) s provrtima na uređaju i pritegnite ih vijcima s križnom glavom (14). U tu svrhu uporabite imbus ključ (13).
2. Nataknite prednju ručku (1) na pričvršne točke na uređaju i osigurajte je podložnom pločicom (19) i imbus vijcima (12). U tu svrhu uporabite imbus ključ (13).

Montiranje/zamjena četkastog valjka (sl. A + D)

1. Otpustite pritezni vijak (10) i preklopite poklopac (A) na stranu.
2. Nataknite četkasti valjak (8) na motorno vratilo (B). Ovisno o tome ima li četkasti valjak (8) dosjedne klinove, pobrinite se za to da se dosjedni klinovi (15) nalaze u utorima motornog vratila (B) i da je disk (16) montiran.
3. Osigurajte četkasti valjak (8) tako da pritisnete blokadu vratila (11) i pritegnete zatezni vijak (18) s diskom (17).
4. Priključite poklopac (A) i osigurajte ga priteznim vijkom (10).
5. Demontaža se obavlja obrnutim redoslijedom.

9. Stavljanje u pogon

⚠ Pozor!

Prije stavljanja u pogon svakako kompletno montirajte uređaj!

Odbir četkastog valjka

Ovisno o namjeni i materijalu koji se obrađuje dostupni su različiti četkasti valjci (nisu nužno uključeni u opseg isporuke):

Pamučna četka (br. art. 7903800712)

Način obrade: Poliranje

Prikladno za: Mramor, lakirane i nelakirane metale

Plastična četka (br. art. 7903800713)

Način obrade: Pripremanje i poliranje površina

Prikladno za: Ravne i plosnate metalne površine

Četka od plastičnih vlakana (br. art. 7903800714)

Način obrade: Čišćenje

Prikladno za: Ravne i nepravilne drvene, kamene i metalne površine te keramičke pločice i fuge

Najlonska četka (br. art. 7903800715)

Način obrade: Čišćenje

Prikladno za: Ravne i nepravilne drvene, kamene i metalne površine te za odmašćivanje i struganje

Četka s brusnom trakom (br. art. 7903800716)

Način obrade: Brušenje

Prikladno za: Ravne i nepravilne drvene površine

Brusna lamelna četka (br. art. 7903800717)

Način obrade: Brušenje

Prikladno za: Ravne drvene površine

Mjedena žičana četka (br. art. 7903800718)

Način obrade: Brušenje, uklanjanje srha, skidanje izolacije

Prikladno za: Drvo, kamen, metal

Metalna žičana četka (br. art. 7903800719)

Način obrade: Brušenje, skidanje izolacije

Prikladno za: Drvo, kamen, metal

Četka od silicijevog karbida (br. art. 7903800720)

Način obrade: Brušenje, skidanje izolacije

Prikladno za: Zahrdale metalne površine

Upletena metalna žičana četka (br. art. 7903800721)

Način obrade: Brušenje, skidanje izolacije

Prikladno za: Jako brušenje i skidanje izolacije s ravnih kamenih i metalnih površina

Rabite samo četkaste valjke koje preporučuje proizvođač.

Četkaste valjke možete naručiti putem svojeg distributera.

Zamijenite, odnosno montirajte četkasti valjak kako je to opisano u poglavlju Održavanje i čišćenje.

Uključivanje/isključivanje (sl. A)

⚠ **POZOR!** Uređaj uvijek vodite objema rukama.

⚠ **POZOR!** Prije početka obrade izratka najprije uključite uređaj i pričekajte da četkasti valjak (8) postigne punu brzinu.

1. Uređaj uvijek držite objema rukama za prednju (1) i stražnju ručku (5).
2. Uključivanje: Pomaknite uklopni zapor (7) prema naprijed pa pritisnite sklopku za uključivanje/isključivanje (6).
3. Isključivanje: Otpustite sklopku za uključivanje/isključivanje (6) i pričekajte dok se četkasti valjak (8) potpuno ne zaustavi, a tek zatim odložite uređaj.

Namještanje brzine vrtnje (sl. A)

1. Rabite brzinu vrtnje prilagođenu primjeni da biste spriječili oštećenje materijala.
2. Kotačićem za namještanje brzine vrtnje (4) odaberite željenu brzinu vrtnje.
3. Potrebna brzina vrtnje ovisi o materijalu i radnim uvjetima, a može se utvrditi praktičnim pokušajem.

Priključivanje na vanjski sustav za usisavanje prašine (sl. A)

⚠ **POZOR!** Tijekom radova kod kojih se stvaraju iskre nije dopušteno priključivanje vanjskog sustava za usisavanje prašine.

Usisavanje prašine mora biti prikladno za obrađivani materijal.

Za usisavanje posebno štetnih ili kancerogenih prašina rabite specijalnu usisnu napravu.

1. Skinite zaporni poklopac (3) s usisnog nastavka (2).
2. Priključite prikladan sustav za usisavanje prašine na usisni nastavak (2).

Opće napomene za rad

- Radni rezultat i kvaliteta površine u osnovi ovise o odabiru četkastog valjka i unaprijed odabranoj brzini vrtnje.
- Po mogućnosti radite s niskim kontaktnim pritiskom kako biste povećali vijek trajanja četkastog valjka. Prekomjerno povećanje kontaktnog pritiska ne vodi do više stope uklanjanja/čišćenja materijala, nego do pojačanog trošenja uređaja i četkastog valjka.

- Radite s umjerenim pomicanjem i obavljajte radni postupak tako da je paralelan i da se preklapa s kliznim stazama.
- Rabite samo originalni pribor proizvođača.
- Samo besprijekorni četkasti valjak omogućuje dobre radne rezultate i čuva uređaj.
- Pobrinite se za to da je izradak zategnut odnosno učvršćen kako bi se spriječilo izbacivanje.

10. Transport

Prije svakog transporta isključite električni alat i odvojite ga od opskrbe elektroenergijom.

Radi transporta podignite električni alat za srednje upornice.

Zaštitite električni alat od udaraca, udara i jakih vibracija, npr. prilikom transporta u vozilima.

Zaštitite električni alat od prevrtanja i klizanja.

11. Održavanje i čišćenje

⚠ UPOZORENJE!

Prije svakog namještanja, servisiranja ili popravljanja izvucite mrežni utikač!

Opće mjere održavanja

- Kako biste osigurali optok zraka, otvore za rashladni zrak u kućištu uvijek održavajte slobodnima i čistima.
- Obrišite uređaj čistom krpom ili ga ispušite niskotlačnim stlačenim zrakom.
- Preporučujemo da uređaj očistite odmah nakon svake uporabe.
- Uređaj redovito čistite vlažnom krpom i mazivim sapunom. Ne rabite sredstva za čišćenje ili otapala jer bi ona mogla nagristi plastične dijelove uređaja. Pobrinite se za to da voda ne može prodirjeti u unutrašnjost uređaja.
- U unutrašnjosti uređaja ne postoje dijelovi koje korisnik može sam popraviti. Nikada ne pokušavajte sami popraviti uređaj. Uvijek se obratite kvalificiranom stručnjaku.

Mijenjanje priključnog kabela

Ako se električni kabel pile za uranjanje ošteti, mora ga zamijeniti proizvođač, njegova servisna služba ili druga kvalificirana osoba kako bi se izbjegle opasnosti.

Servisne informacije

Valja voditi računa o tome da kod ovog proizvoda sljedeći dijelovi podliježu trošenju zbog uporabe ili prirodnom trošenju, odnosno da su sljedeći dijelovi potrebni kao potrošni materijali.

Potrošni dijelovi*: ugljene četkice, četkasti valjak

* Nisu nužno uključeni u opseg isporuke!

Rezervne dijelove i pribor možete nabaviti preko našeg servisnog centra. Za to skenirajte QR kod na naslovnici.

12. Skladištenje

Uređaj i njegov pribor uskladištite na tamnom, suhom mjestu koje je zaštićeno od zamrzavanja i nepristupačno za djecu. Optimalna temperatura skladištenja je između 5 i 30 °C.

Čuvajte električni alat u originalnom pakiranju.

Pokrijte električni alat kako biste ga zaštitili od prašine ili vlage.

Čuvajte priručnik za uporabu u blizini električnog alata.

13. Priključivanje na električnu mrežu

Montirani elektromotor priključen je pripravan za rad. Priključak ispunjava važeće propise VDE i DIN. Postojeći električni priključak i korišteni produžni kabel moraju udovoljavati tim propisima.

Važne napomene

U slučaju preopterećenja motor će se automatski isključiti. Nakon razdoblja hlađenja (vremenski se razlikuje) motor je moguće ponovno uključiti.

Oštećen električni priključni vod

Na električnim kabelima često nastaju oštećenja izolacije.

Uzroci toga mogu biti sljedeći:

- Pritisnuta mjesta, ako se kabeli provode kroz procepe u prozorima ili vratima.
- Pregibi zbog neispravnog učvršćivanja ili provođenja električnog kabela.
- Posjekotine zbog gaženja električnog kabela.
- Oštećenja izolacije zbog čupanja iz zidne utičnice.
- Pukotine zbog starenja izolacije.

Takvi oštećeni električni kabeli ne smiju se rabiti i zbog oštećenja izolacije opasni su za život.

Redovito provjeravajte jesu li električni kabeli oštećeni.

Prilikom provjere pobrinite se za to da kabel nije priključen na električnu mrežu.

Električni kabeli moraju udovoljavati važećim propisima VDE i DIN. Rabite samo priključne vodove s oznakom H05VV-F.

Na električnom kabelu mora obvezno biti otisnut tip kabela.

Izmjenični motor

- Mrežni napon mora biti 230 V~.
- Produžni kabeli moraju imati duljinu do 25 m i po-prječni presjek od 1,5 mm².

Priključivanja i popravke električne opreme smije obaviti samo ovlašteni električar.

Način priključivanja Y

Ako se mrežni priključni kabel ovog uređaja ošteti, mora ga zamijeniti proizvođač, njegova servisna služba ili druga kvalificirana osoba kako bi se izbjegle opasnosti.

Imate li pitanja, navedite sljedeće podatke:

- Vrsta struje motora
- Podatci s označne pločice stroja

14. Zbrinjavanje i recikliranje

Napomene o ambalaži



Ambalažni materijali mogu se reciklirati. Molimo zbrinite ambalažu na ekološki način.

Napomene o Zakonu o električnim i elektroničkim uređajima



Otpadni električni i elektronički uređaji ne spadaju u kućni otpad, nego ih valja odnijeti na odvojeno mjesto prikupljanja i zbrinjavanja!

- Stare baterije ili akumulatore koji nisu fiksno ugrađeni u otpadni uređaj potrebno je prije predaje izvaditi tako da se ne unište! Njihovo zbrinjavanje regulirano je zakonom o baterijama.
- Vlasnici i korisnici električnih i elektroničkih uređaja zakonom su obvezni vratiti ih nakon uporabe.
- Krajnji korisnik isključivo je odgovoran za brisanje osobnih podataka na otpadnom uređaju koji treba zbrinuti!

- Simbol prekrížene kante za otpad znači da otpadne električne i elektroničke uređaje nije dopušteno zbrinjavati u kućni otpad.
- Otpadne električne i elektroničke uređaje moguće je besplatno predati na sljedeća mjesta:
 - Javno-pravna mjesta za zbrinjavanje i prikupljanje (npr. komunalna dvorišta)
 - Mjesta prodaje električnih uređaja (stacionarna i internetska), ako su trgovci obvezni preuzeti ih ili ako besplatno nude tu uslugu.
 - Do tri otpadna električna uređaja po svakoj vrsti uređaja, s duljinom rubova od maksimalno 25 centimetara, možete bez prethodne nabave novog uređaja besplatno predati proizvođaču ili nekom drugom obližnjem ovlaštenom sabiralištu.
 - Dodatne dopunske uvjete povrata od proizvođača i distributera možete saznati od servisne službe.
- U slučaju isporuke novog električnog uređaja od proizvođača privatnom kućanstvu on može omogućiti besplatno preuzimanje otpadnog električnog uređaja na zahtjev krajnjeg korisnika. U vezi s tim obratite se servisnoj službi proizvođača.
- Ove izjave vrijede samo za uređaje koji se montiraju i prodaju u državama Europske unije i koji podliježu Europskoj direktivi 2012/19/EU. U državama izvan Europske unije mogu vrijediti drukčiji propisi za zbrinjavanje otpadnih električnih i elektroničkih uređaja.

15. Otklanjanje neispravnosti

| Neispravnost | Mogući uzrok | Rješenje |
|---|---|---|
| Motor ne radi | Neispravan motor, kabel ili utikač, pregorjeli osigurači | Neka stručnjak pregleda stroj. Motor nikad ne popravljajte sami. Opasnost! Provjerite i po potrebi zamijenite osigurače |
| Motor se sporo pokreće i ne postiže radnu brzinu. | Prenizak napon, oštećeni namotaji, pregorio kondenzator | Neka elektrodistribucijska tvrtka provjeri napon. Neka stručnjak pregleda motor. Neka stručnjak zamijeni kondenzator |
| Motor stvara preveliku buku | Oštećeni namotaji, neispravan motor | Neka stručnjak pregleda motor |
| Motor ne postiže punu snagu. | Preopterećeni strujni krugovi u mreži (svjetiljke, drugi motori itd.) | Ne rabite druge uređaje ili motore na istom strujnom krugu |
| Motor se lagano pregrijava. | Preopterećenje motora, nedovoljno hlađenje motora | Spriječite preopterećivanje motora, uklonite prašinu s motora kako biste osigurali njegovo optimalno hlađenje |

Razlaga simbolov na napravi

Z uporabo simbolov v tem priročniku želimo vašo pozornost usmeriti na mogoča tveganja. Varnostni simboli in razlage, ki jih spremljajo, je treba natančno razumeti. Sama opozorila ne odpravijo tveganj in ne morejo nadomestiti ustreznih ukrepov za preprečevanje nesreč.

| | |
|------------------------|---|
| | <p>Pred zagonom preberite navodila za uporabo in varnostne napotke ter jih upoštevajte!</p> |
| | <p>Nosite zaščito za sluh.</p> |
| | <p>Pri prašenju nosite zaščito dihal</p> |
| | <p>Nosite zaščitna očala.</p> |
| | <p>Nosite zaščitne rokavice.</p> |
| | <p>Razred zaščite II (dvojna izolacija)</p> |
| <p>⚠ POZOR!</p> | <p>V teh navodilih za uporabo so mesta, ki zadevajo vašo varnost, označena s tem znakom</p> |

Kazalo:
Stran:

| | | |
|-----|--|-----|
| 1. | Uvod..... | 160 |
| 2. | Opis naprave (slika A, B)..... | 160 |
| 3. | Obseg dostave..... | 160 |
| 4. | Namenska uporaba | 161 |
| 5. | Varnostni napotki..... | 161 |
| 6. | Tehnični podatki..... | 164 |
| 7. | Pred zagonom | 165 |
| 8. | Montaža | 165 |
| 9. | Zagon..... | 166 |
| 10. | Prevoz..... | 167 |
| 11. | Vzdrževanje in čiščenje..... | 167 |
| 12. | Skladiščenje..... | 167 |
| 13. | Električni priključek..... | 167 |
| 14. | Odlaganje med odpadke in reciklaža | 168 |
| 15. | Pomoč pri motnjah..... | 169 |
| 16. | Izjava o skladnosti | 244 |

1. Uvod

Proizvajalec:

Scheppach GmbH
Günzburger Straße 69
D-89335 Ichenhausen

Spoštovani kupec,

želimo vam veliko veselja in uspeha pri delu z vašo novo napravo.

Napotek:

Proizvajalec te naprave skladno z veljavnim zakonom o odgovornosti za izdelke ne jamči za poškodbe na tej napravi ali poškodbe s to napravo, do katerih pride pri:

- nepravilnem ravnanju,
- neupoštevanju navodil za uporabo,
- popravilih, ki jih izvedejo tretji, nepooblaščen strokovnjaki,
- vgraditvi neoriginalnih nadomestnih delov in zamenjava z njimi,
- uporaba, ki ni v skladu z namenom uporabe,
- izpadu električne naprave pri neupoštevanju električnih predpisov in določil VDE 0100, DIN 57113 / VDE0113.

Upoštevejte naslednje:

Pred montažo in zagonom preberite celotno besedilo navodil za uporabo.

Ta navodila za uporabo vam olajšajo spoznati napravo in izkoristiti njene možnosti uporabe, ki so v skladu z določili.

Navodila za uporabo vsebujejo pomembne napotke o varnem, strokovnem in ekonomičnem delu z napravo, o izogibanju nevarnostim, prihranku stroškov za popravila, zmanjšanju časov izpada in povečanju zanesljivosti ter življenjske dobe naprave.

Poleg varnostnih določil v teh navodilih za uporabo morate nujno upoštevati predpise svoje države, ki veljajo za uporabo naprave.

Navodila za uporabo shranite poleg naprave, ovita v plastični ovitek, tako da bodo zaščitena pred umazanijo in vlago. Pred sprejemom dela mora vsaka upravljalna oseba prebrati in skrbno upoštevati omenjena navodila.

Na napravi lahko delajo samo osebe, ki so poučene o uporabi naprave in o nevarnostih, ki so povezane s tem. Upoštevejte zahtevano najnižjo starost.

Poleg varnostnih napotkov iz teh navodil in posebnih predpisov vaše države morate pri uporabi identičnih strojev upoštevati tudi splošno veljavna tehnična pravila.

Ne prevzemamo nikakršne odgovornosti za nezgode in poškodbe, nastale zaradi neupoštevanja teh navodil in varnostnih napotkov.

2. Opis naprave (slika A, B)

1. Sprednji ročaj
2. Nastavek za odsesavanje
3. Zaporni pokrov
4. Nastavljalo kolesce za predizbiro števila vrtljajev
5. Zadnji ročaj
6. Stikalo za vklop/izklop
7. Blokada vklopa
8. Krtačni valj
9. Pokrov
10. Pritrdilni vijak
11. Zaklep osi
12. Imbus vijak
13. Šestkotni ključ
14. Vijak s križno glavo
15. Moznik
16. Kolut
17. Vpenjalna plošča
18. Napenjalni vijak
19. podložka

3. Obseg dostave

- 1x univerzalni brusilnik za renovacijska dela
- 1x sprednji ročaj
- 1x krtačni valj iz medeninaste žice (vnaprej nameščen)
- 1x ščetka z brusilnimi trakovi
- 1x Najlonska ščetka
- 2x imbus vijak
- 1 x imbus ključ
- 4x vijak s križno glavo
- 2x moznik
- 1x kolut
- 1x vpenjalna plošča
- 1x napenjalni vijak
- 1x podložka
- 1x navodila za uporabo

4. Namenska uporaba

Z ustreznim priborom za določen namen lahko s strojem obdelujete površine iz kovine, plastike in lesa; to pomeni, da jih lahko brusite, strgate, gladite, strukturirate, matirate, satinirate in polirate. Površine lahko grobo brusite, fino brusite in celo polirate do visokega sijaja.

Stroj se sme uporabljati samo v skladu s predvidenim namenom. Vsaka druga uporaba, ki presega to, ni v skladu z namenom. Za škodo ali telesne poškodbe vseh vrst, ki izhajajo iz tega, je odgovoren uporabnik/upravljaev in ne proizvajalec.

Prosimo, upoštevajte, da naše naprave namensko niso konstruirane za gospodarsko, obrtno ali industrijsko uporabo. Ne prevzemamo nobene odgovornosti, če napravo uporabljate v gospodarskih, obrtnih ali industrijskih obratih ter enakih dejavnostih.

5. Varnostni napotki

Splošni varnostni napotki za električna orodja

⚠ OPOZORILO: Preberite vse varnostne napotke, navodila, slike in tehnične podatke, ki so priloženi temu električnemu orodju. Zaradi neupoštevanja sledečih navodil lahko pride do električnega udara, požara in/ali hudih telesnih poškodb.

Hranite vse varnostne napotke in navodila za prihodnjo rabo.

V varnostnih napotkih uporabljen pojem »električno orodje« se nanaša na omrežno gnana električna orodja (z električnim kablom) in na akumulatorsko gnana električna orodja (brez električnega kabla).

1. Varnost na delovnem mestu

- a) **Vaše delovno mesto mora biti vedno čisto in dobro osvetljeno.** Nered ali neosvetljena delovna območja lahko vodijo do nesreč.
- b) **Z električnim orodjem ne delajte v eksplozijsko ogroženem okolju, v katerem se nahajajo gorljive tekočine, plini ali prah.** Električna orodja ustvarjajo iskre, ki lahko vnamejo prah ali hlape.
- c) **Otroci in druge osebe se vam ne smejo približevati, medtem ko uporabljate električno orodje.** Če vas zamotijo, lahko izgubite nadzor nad električnim orodjem.

2. Električna varnost

- a) **Priključni vtič električnega orodja se mora prilegati v vtičnico.** Vtiča ni dovoljeno na noben način spreminjati. **Adapterski vtičev ne uporabljajte z električnimi orodji, ki so zaščitno ozemljena.** Nespremenjeni vtiči in prilegajoče se vtičnice zmanjšajo tveganje električnega udara.
- b) **Izogibajte se telesnemu stiku z ozemljenimi površinami cevi, gretij, štedilnikov in hladilnikov.** Če je vaše telo ozemljeno, obstaja večje tveganje električnega udara.
- c) **Električnih orodij ne izpostavljajte dežju ali mokroti.** Vdor vode v električno orodje poveča tveganje električnega udara.
- d) **Priključnega voda ne uporabljajte za nošenje ali obešanje električnega orodja ali za vlečenje vtiča iz vtičnice.** **Priključnega voda ne približujte vročini, olju, ostrim robovom ali premikajočim se delom.** Poškodovani ali zamotani priključni vodi povečujejo tveganje električnega udara.
- e) **Če z električnim orodjem delate na prostem, uporabljajte samo takšne podaljševalne vode, ki so primerni za zunanje območje.** Uporaba podaljševalnega voda, ki je primeren za zunanje območje, zmanjša tveganje električnega udara.
- f) **Če se ni mogoče izogniti uporabi električnega orodja v vlažnem okolju, uporabite zaščitno stikalo na okvarni tok.** Uporaba zaščitnega stikala na okvarni tok zmanjša tveganje električnega udara.

3. Varnost oseb

- a) **Bodite pozorni, pazite, kaj delate, in k delu z električnim orodjem pristopite z razumom.** **Ne uporabljajte električnega orodja, če ste utrujeni ali pod vplivom drog, alkohola ali zdravil.** Trenutek nepozornosti pri uporabi električnega orodja lahko vodi do resnih telesnih poškodb.
- b) **Nosite osebno zaščitno opremo in vedno zaščitna očala.** Nošenje osebne zaščitne opreme, kot je maska za prah, nedrseči varnostni čevlji, zaščitna čelada ali zaščita sluha, odvisno od vrste in uporabe električnega orodja, zmanjša tveganje telesnih poškodb.
- c) **Preprečite nenameren zagon.** **Prepričajte se, da je električno orodje izklopljeno, preden ga boste priklopili na tokovno napajanje in/ali priključili akumulatorsko baterijo, ga pobrali ali nosili.** Če imate pri nošenju električnega orodja prst na stikalu ali električno orodje vklopljeno priključite na tokovno napajanje, lahko to privede do nesreč.

- d) **Preden boste vklopili električno orodje, odstranite orodja za nastavitve ali vijaki ključ.** Orodje ali ključ, ki se nahaja v vrtečem se delu električnega orodja, lahko privede do telesnih poškodb.
 - e) **Izogibajte se nenaravni telesni drži. Pazite, da stojite varno in da vedno ohranjate ravnotežje.** Tako lahko električno orodje v nepričakovanih situacijah bolje kontrolirate.
 - f) **Nosite primerna oblačila. Ne nosite širokih oblačil ali nakita. Las in oblačil ne približujte premikajočim se delom.** Premikajoči se deli lahko zagrabijo ohlapna oblačila, nakit ali dolge lase.
 - g) **Če je mogoče namestiti naprave za odsesavanje in lovljenje prahu, jih morate priključiti in pravilno uporabiti.** Uporaba naprave za odsesavanje prahu lahko zmanjša nevarnost zaradi prahu.
 - h) **Ne bodite prepričani, da se vam nič ne more zgoditi in nikar ne prezrite varnostnih pravil za električna orodja, tudi če ste po večkratni uporabi električnega orodja popolnoma samozavestni pri njegovi uporabi.** Nepazljiva uporaba lahko v delčku sekunde privede do hudih poškodb.
- 4. Uporaba električnega orodja in ravnanje z njim**
- a) **Ne preobremenjujte električnega orodja. Za svoje delo uporabite temu namenjeno električno orodje.** Z ustreznim električnim orodjem lahko v podanem območju moči delate boljše in varneje.
 - b) **Ne uporabljajte električnega orodja, ki ima okvarjeno stikalo.** Električno orodje, ki ga ni več mogoče vklopiti ali izklopiti, je nevarno in ga je treba popraviti.
 - c) **Izvlcite vtič iz vtičnice in/ali odstranite snemljivo akumulatorsko baterijo, preden boste nastavili napravo, zamenjali dodatno opremo ali shranili električno orodje.** S tem previdnostnim ukrepom preprečite nenamerni zagon električnega orodja.
 - d) **Nerabljen električna orodja hranite izven dosega otrok. Osebam, ki niso seznanjene z napravo ali niso prebrali teh navodil, ne pustite uporabljati električnega orodja.** Električna orodja so nevarna, če jih uporabljajo neizkušene osebe.
- e) **Skrbno negujte električna in vstavitvena orodja. Preverite, če gibljivi deli brezhibno delujejo in se ne zatikajo, če so deli zlomljeni ali tako poškodovani, da je delovanje električnega orodja omejeno.** Pred uporabo električnega orodja je treba popraviti poškodovane dele. Veliko nesreč se zgodi zaradi slabo vzdrževanih električnih orodij.
 - f) **Rezalna orodja morajo biti ostrina in čista.** Skrbno negovana rezalna orodja z ostrimi rezalnimi robovi se manj zatikajo in jih je mogoče lažje voditi.
 - g) **Električno orodje, pribor, vložna orodja itd. uporabljajte v skladu s temi navodili. Pri tem upoštevajte delovne pogoje in opravilo, ki ga je treba izvršiti.** Uporaba električnega orodja v namene, za katere ni predvideno, lahko vodi do nevarnih situacij.
 - h) **Ročaji in prijemalne površine morajo biti suhe, čiste in brez olja in masti.** Spolzki ročaji in spolzke prijemalne površine ne omogočajo varnega upravljanja in nadzor električnega orodja v nepredvidljivih situacijah.
- 5. Servis**
- a.) **Vaše električno orodje sme popravljati samo kvalificirano strokovno osebje in samo z originalnimi nadomestnimi deli.** Tako je zagotovljeno, da električno orodje ostane varno.

Varnostni napotki za vse načine uporabe
Skupni varnostni napotki za brušenje, delo z žičnimi ščetkami, poliranje:

- a) **To električno orodje je treba uporabljati kot brusilnik in žično krtačo in polirno napravo. Preberite vse varnostne napotke, navodila, prikaze in podatke, ki ste jih prejeli z napravo.** Če ne upoštevate vseh navodil v nadaljevanju, lahko pride do električnega udara, požara in/ali hudih telesnih poškodb.
- b) **To električno orodje ni primerno za rezanje lukenj in abrazivno razrezovanje.** Uporabe, ki niso predvidene za električno orodje, lahko povzročijo nevarnosti in telesne poškodbe.
- c) **Ne uporabljajte električnega orodja, ki ga proizvajalec ni posebej predvidel in priporočil za to vstavitveno orodje.** Če lahko pribor pritrdite na vašo električno orodje, to ne zagotavlja varne uporabe.

- d) Dovoljeno število vrtljajev vstavitvenega orodja mora biti najmanj tako visoko, kot je najvišje število vrtljajev, ki je navedeno na električnem orodju. Vstavitveno orodje, ki se ne vrti hitreje, kot je dovoljeno, se lahko zlomi in odleti v stran.
- e) Zunanji premer in debelina vstavitvenega orodja morata ustrezati podatkom o merah vašega električnega orodja. Napačno dimenzioniranih vložnih orodij ni mogoče zadostno zaščititi ali kontrolirati.
- f) Vstavitveno orodje z navojnim vstavkom se mora natančno prilagati navoju brusilnega vretena. Pri vstavitvenih orodjih, ki se montirajo s pomočjo prirobnice, mora premer luknje vstavitvenega orodja ustrezati premeru sprejemnega nastavka prirobnice. Vstavitvena orodja, ki niso natančno pritrjena v električno orodje, se neenakomerno vrtiljo, močno vibrirajo in lahko vodijo do izgube nadzora.
- g) Ne uporabljajte poškodovanih vstavitvenih orodij. Pred vsako uporabo preverite vložna orodja, kot so brusilni koluti, če so oddrobljena in razpokana, brusilne krožnike, če so razpokani, obrabljeni ali močno izrabljeni, žične ščetke, če so zrahljane ali imajo zlomljene žice. Če električno orodje ali vložno orodje pade na tla, preverite, če se je poškodovalo ali uporabite nepoškodovano električno orodje. Ko električno orodje nadzorujete in uporabite, se vi in osebe v bližini zadržujte izven ravni vrtečega se vložnega orodja in pustite, da naprava eno minuto deluje z najvišjim številom vrtljajev. Poškodovana vložna orodja se v tem času običajno zlomijo.
- h) Nosite osebno zaščitno opremo. Glede na uporabo uporabite zaščitno celega obraza, zaščitno za oči ali zaščitna očala. Če je primerno, nosite masko za prah, zaščitno za sluh, zaščitne rokavice ali poseben predpasnik, ki vas varuje pred majhnimi delčki od brušenja in materiala. Oči je treba zaščititi pred letečimi tujki, ki nastajajo pri različnih uporabah. Protiprašna maska ali maska za zaščito dihal morata filtrirati prah, ki nastaja ob uporabi. Če sete dolgo izpostavljeni glasnemu hrupu, lahko izgubite sluh.
- i) Pri drugih osebah pazite na varno razdaljo do vašega delovnega območja. Vsak, ki vstopi v delovno območje, mora nositi osebno zaščitno opremo. Odlomki orodja ali zlomljena vložna orodja lahko odletijo v stran in povzročijo poškodbe tudi izven neposrednega delovnega območja.
- j) Električno orodje držite le na izoliranih prijemalnih površinah, ko izvajate dela, pri katerih lahko vstavitveno orodje naleti na skrite električne vode ali na lasten omrežni kabel. Stik z vodom, po katerem teče tok, lahko naelektri tudi kovinske dele in privede do električnega udara.
- k) Držite omrežni kabel proč od vrtečega se vstavitvenega orodja. Če izgubite nadzor nad napravo, se električni kabel lahko preraga ali zagrabí in vaš spodnji del roke ali zgornji del roke lahko zagrabí v vrteče se vložno orodje.
- l) Električnega orodja nikoli ne odlagajte, dokler se vstavitveno orodje popolnoma ne ustavi. Vrteče se vložno orodje lahko pride v stik z odlagalno površino, zaradi česar lahko izgubite nadzor nad orodjem.
- m) Električno orodje ne biti vklopljeno, medtem ko ga nosite. Zaradi naključnega stika z vrtečim se vložnim orodjem lahko zagrabí vaša oblačila in vložno orodje se lahko zavrtá v vaše telo.
- n) Redno čistite prezačevalne reže na vašem električnem orodju. Ventilator motorja vleče prah v ohišje in veliko nabranega prahu lahko privede do nevarnosti zaradi elektrike.
- o) Električnega orodja ne uporabljajte v bližini gorljivih materialov. Iskre lahko vnamejo te materiale.
- p) Ne uporabljajte vstavitvenih orodij, ki potrebujejo tekoča hladilna sredstva. Uporaba vode ali drugih tekočih hladilnih sredstev lahko privede do električnega udara.

Drugi varnostni napotki za uporabe

Povratni udarec in ustrezni varnostni napotki

Povratni udarec je nenaden odziv zaradi blokiranega ali zataknenega vrtečega se vstavitvenega orodja, kot so brusilni kolut, brusilni krožnik, žična krtača itd. Zatkanje ali blokada vodi do nenadne zaustavitve vrtečega se vstavitvenega orodja. Zaradi tega nenadzorovano električno orodje na blokiranem mestu pospeší proti smeri vrtenja vstavitvenega orodja.

Če se npr. brusilni kolut zatakne ali zablokira v obdelovancu, se lahko rob brusilnega koluta, ki se pogrezne v obdelovanec, zatakne in zaradi tega se lahko brusilni kolut odlomi in povzroči povratni udarec. Brusilni kolut se nato premakne proti upravljalcvu ali v stran od njega, odvisno od smeri vrtenja koluta na blokiranem mestu. Pri tem se lahko brusilni koluti tudi zlomijo.

Povratni udarec je posledica napačne uporabe električnega orodja in/ali pomanjkljivi delovni pogoji. Preprečiti ga je mogoče s primernimi previdnostnimi ukrepi, ki so opisani v nadaljevanju.

- a) **Trdno držite električno orodje ter svoje telo in roke premaknite v položaj, v katerem lahko prestrežete sile povratnega udarca. Vedno uporabljajte dodatni ročaj, če obstaja, da imate pri zagonu največji mogoči nadzor nad silami povratnega udarca ali reakcijskimi momenti.** Upravljalavec lahko s primernimi previdnostnimi ukrepi obvlada sile povratnega udarca in odziva.
- b) **Roke nikoli ne približujte vrtečim se vstavitvenim orodjem.** Vložno orodje se lahko pri povratnem udarcu premakne čez vašo roko.
- c) **S telesom se izogibajte območju, kamor se električno orodje premakne pri povratnem udarcu.** Povratni udarec požene električno orodje v nasprotno smer premikanja brusilnega koluta na blokiranem mestu.
- d) **Posebej previdno delajte v predelu vogalov, ostrih robov itd. Preprečite, da bi se vstavitvena orodja udarila ob obdelovanec in se zataknila.** Vrteče se vstavitveno orodje se lahko zatakne na ogliščih, ostrih robovih ali če se odbije. To privede do izgube nadzora ali povratnega udarca.
- e) **Ne uporabljajte lista verižne žage za rezanje lesa, segmentiranih diamantnih rezalnih kolutov z razdaljo segmentov nad 10 mm in nobenih zobatih žaginih listov.** Takšna vložna orodja pogosto povzročijo povratni udarec ali izgubo nadzora.

Posebni varnostni napotki za poliranje:

- a) **Ne dovolite nobenih ohlapnih delov ali polirnega diska, kar velja še posebej za pritrdilne vrvice. Pritrdilne vrvice skrijte ali skrajšajte.** Ohlapne pritrdilne vrvice, ki se vrtijo skupaj z deli naprave, se lahko zapletejo med vaše prste ali za obdelovanec.

Posebni varnostni napotki za delo z žičnatimi krtačami:

- a) **Upoštevajte, žičnata krtača izgublja delce krtače tudi med običajnim delovanjem. Žic ne preobremenjujte s premočnim pritiskanjem.** Koščki žic, ki jih odnese, lahko zelo lahko prodrejo skozi tanka oblačila in/ali kožo.

- b) **Če se priporoča uporabo zaščitnega pokrova, preprečite možen stik med zaščitnim pokrovom in žično krtačo.** Premer krtač diskov in čašastih krtač se lahko zaradi tlaka pritiska in centrifugalnih sil poveča.

Preostala tveganja

Električno orodje je izdelano skladno s stanjem tehnike in priznanimi varnostno tehničnimi pravili. Kljub temu lahko pride pri delu do pojava ostalih tveganj.

- Če ne uporabljate električnih vodnikov, ki so skladni s predpisi, lahko pride do nevarnosti za zdravje zaradi elektrike.
- Poleg tega so lahko kljub vsem zadevnim preventivnim ukrepom prisotna preostala tveganja, ki niso očitna.
- Preostala tveganja lahko zmanjšate, če skupaj upoštevate »pomembne napotke« in »namensko uporabo« ter navodila za uporabo.
- Izogibajte se naključnemu zagonu stroja: ko vtikač vtaknete v vtičnico, tipka za zagon ne sme biti pritisnjena.
- Kadar stroj deluje, rok ne smete vstaviti v delovno območje.
- Preden izvajate nastavitvena ali vzdrževalna dela, izpusite tipko za zagon in izvlecite omrežni vtič.

⚠ OPOZORILO

To električno orodje med delovanjem ustvarja elektromagnetno polje. To polje lahko v določenih okoliščinah vpliva na aktivne ali pasivne medicinske vsadke. Zaradi zmanjšanja nevarnosti resnih ali smrtnih poškodb, osebam z medicinskimi vsadki priporočamo, da se pred uporabo električnega orodja posvetujejo s svojim zdravnikom ali proizvajalcem medicinskega vsadka.

6. Tehnični podatki

| | |
|--|----------------------------|
| Nazivna napetost | 220 - 240 V~ / 50/60 Hz |
| Vhodna moč | 1300 W |
| Razred zaščite | II |
| Število vrtljajev v prostem teku n_0 | 900-3200 min ⁻¹ |
| Vstavitveno orodje Ø | Ø 120 x 100 mm |
| Sesalni priključek | Ø 35 mm |
| Teža | 5,6 kg |
| Mere D x Š x V | 460 x 205 x 140 mm |

Tehnične spremembe so pridržane!

Ravni hrupa/treslajev

⚠ OPOZORILO!

Izvajanje del brez zaščite za sluh ali zaščitnih oblačil lahko škoduje zdravju.

- Pri delu poskrbite za zaščito za sluh in primerna zaščitna oblačila.

Izmerjeno v skladu s standardoma EN 62841-2-3 in EN 62841-1. Ravni hrupa na delovnem mestu lahko preokračijo vrednost 85 dB. V tem primeru je treba poskrbeti za ukrepe za zaščito upravljavca (nošenje primerne zaščite za sluh).

| | |
|--------------------------|--------|
| Nivo moči zvoka L_{WA} | 109 dB |
| Raven hrupa L_{pA} | 98 dB |
| Negotovost $K_{wa/pA}$ | 3 dB |

Zgoraj navedene vrednosti predstavljajo vrednosti emisij hrupa in ne predstavljajo nujno ustreznih vrednosti na delovnem mestu. Ali so previdnostni ukrepi nujni, ni mogoče razbrati na osnovi povezave med emisijskim in imisijskim pragom.

Dejavniki, ki na ustreznem delovnem mestu lahko vplivajo na mejo imisij, se med drugim nanašajo na tehnične podatke delovnega prostora in okolice, trajanje učinkov ter druge vire hrupa.

Pri dovoljenih vrednostih delovnega prostora je treba upoštevati tudi morebitna odstopanja državnih predpisov. Vendar zgoraj navedeni podatki uporabniku omogočajo, da preceni ogroženost in tveganje.

Ugotovljena vrednost emisij treslajev a^h (vektorska vsota treh smeri) in negotovost K ustrežata standardoma EN 62841-2-3 ter EN 62841-1:

Vrednost emisij treslajev (3-osnih)

Običajni ponderirani treslajji a_n = 7,85 m/s²
 Negotovost K = 1,5 m/s²

7. Pred zagonom

- Odprite embalažo in napravo previdno vzemite ven.
- Odstranite embalažni material ter ovojna in transportna varovala (če obstajajo).
- Preverite, ali je obseg dostave celovit.

- Preverite, če so se naprava in deli pribora poškodovali med transportom.
- Po možnosti embalažo shranite do preteka garancijskega časa.

⚠ POZOR

Naprava in embalažni material nista otroški igrači! Otroci se ne smejo igrati s plastičnimi vrečkami, folijami in majhnimi deli! Obstaja nevarnost, da jih pogoltnete in se z njimi zamušijo!

- Krtačni valj se mora vrteti prosto.
- Preden vklopite stikalo za vklop/izklop, se prepričajte, da je krtačni valj pravilno vstavljen in da se gibljivi deli prosto premikajo.
- Pred priključitvijo stroja se prepričajte, da se podatki na tipski ploščici ujemajo s podatki o električnem omrežju.

Priklop na napajalno omrežje

Preverite, ali je omrežna napeljava, na katero boste priklopili stroj, ozemljena v skladu z veljavnimi standardi in je vtičnica v dobrem stanju.

8. Montaža

⚠ OPOZORILO! Električni udar

Pred deli na žagi vedno izvlcite vtič iz vtičnice.

Montaža pokrova in sprednjega ročaja (slika C)

1. Poravnajte luknje pokrova (9) z luknjami na napravi in ga privijte z vijaki s križno glavo (14). Za ta namen uporabite imbus ključ (13).
2. Sprednji ročaj (1) natakните na pritrtilne točke na napravi, nato pa ga pritrдите s podložko (19) in imbus vijaki (12). Za ta namen uporabite imbus ključ (13).

Montaža/menjava krtačnega valja (sliki A + C)

1. Odvijte pritrtilni vijak (10) in obrnite pokrov (A) v stran.
2. Potisnite krtačni valj (8) na motorno gred (B). Glede na to, ali je krtačni valj (8) opremljen z utori za moznike, pazite pri tem na to, da se moznika (15) nahajata v utorih motorne grede (B) in da je kolut (16) montiran.
3. Fiksirajte krtačni valj (8), tako da uporabite element za blokado gredi (11) in zategnite napenjalni vijak (18) s kolutom (17).
4. Zaprite pokrov (A) in ga fiksirajte s pritrtilnim vijakom (10).
5. Demontaža poteka v obratnem vrstnem redu.

9. Zagon

⚠ **Pozor!**

Pred zagonom obvezno v celoti montirajte napravo!

Izbira krtačnega valja

Glede na namen uporabe in material, ki ga želite obdelati, so na voljo različni krtačni valji (ki niso nujno vključeni v obseg dostave):

Bombažna ščetka (št. art. 7903800712)

Način obdelave: Poliranje

Primerna za: Marmor, lakirane in nelakirane kovine

Ščetka iz umetnih vlaken (št. art. 7903800713)

Način obdelave: Priprava in poliranje površin

Primerna za: Ravne in ploske kovinske površine

Ščetka iz umetnih vlaken (št. art. 7903800714)

Način obdelave: Čiščenje

Primerna za: Ploske in neenakomerne lesene, kamnite, kovinske površine ter za ploščice in fuge

Najlonska ščetka (št. art. 7903800715)

Način obdelave: Čiščenje

Primerna za: Ploske in neenakomerne lesene, kamnite, kovinske površine ter za razmaščevanje in ribanje

Ščetka z brusilnimi trakovi (št. art. 7903800716)

Način obdelave: Brušenje

Primerna za: Ploske in neenakomerne lesene površine

Ščetka z brusilnimi lamelami (št. art. 7903800717)

Način obdelave: Brušenje

Primerna za: Ploske lesene površine

Medinasta žična ščetka (št. art. 7903800718)

Način obdelave: Brušenje, strganje zarobka, odstranjevanje izolacije

Primerna za: les, kamen, kovina

Kovinska žična ščetka (št. art. 7903800719)

Način obdelave: Brušenje, odstranjevanje izolacije

Primerna za: les, kamen, kovina

Ščetka iz silicijevega karbida (št. art. 7903800720)

Način obdelave: Brušenje, odstranjevanje izolacije

Primerna za: Zarjavele kovinske površine

Sukana kovinska žična ščetka (št. art. 7903800721)

Način obdelave: Brušenje, odstranjevanje izolacije

Primerna za: Močno brušenje in odstranjevanje izolacije s ploskih kamnitih in kovinskih površin

Uporabljajte samo krtačne valje, ki jih priporoča proizvajalec.

Krtačne valje lahko dobite pri svojem trgovcu.

Krtačne valje zamenjajte oz. montirajte, kot je opisano v poglavju Vzdrževanje in čiščenje.

Vklop/izklop (sl. A)

⚠ **POZOR!** Napravo vedno vodite z obema rokama.

⚠ **POZOR!** Preden začnete z obdelavo obdelovanca, najprej vklopite napravo in počakajte, da krtačni valj (8) doseže polno hitrost.

1. Napravo vedno držite z obema rokama za sprednji ročaj (1) in zadnji ročaj (5).
2. Vklop: Blokado vklopa (7) potisnite naprej in pritisnite stikalo za vklop/izklop (6).
3. Izklop: Izpustite stikalo za vklop/izklop (6) in počakajte, da se krtačni valj (8) popolnoma zaustavi, preden napravo odložite.

Nastavitev števila vrtljajev (slika A)

1. Da preprečite poškodbe materiala, uporabite število vrtljajev, ki je primerno za uporabo.
2. Z nastavljalnim kolescem za število vrtljajev (4) izberite želeno število vrtljajev.
3. Potrebno število vrtljajev je odvisno od obdelovanca in delovnih pogojev in se ga lahko ugotovi s praktičnimi poskusi.

Priključek na zunanje odsesavanje prahu (slika A)

⚠ **POZOR!** Če pri delu nastajajo iskre, ne smete priključiti zunanje naprave za odsesavanje prahu.

Odsesavanje prahu mora biti primerno za material, ki ga boste obdelovali.

Za odsesavanje prahov, ki so zelo zdravju škodljivi ali rakotvorni, uporabite posebno napravo za odsesavanje.

1. Odstranite zaporni pokrov (3) z nastavka za odsesavanje (2).
2. Na nastavek za odsesavanje (2) priključite primerno napravo za odsesavanje prahu.

Splošni delovni napotki

- Rezultat dela in kakovost površine sta večinoma odvisna od izbire krtačnega valja ter predhodno nastavljenega števila vrtljajev.
- Delajte s čim manjšo mero pritiskanja, da podaljšate življenjsko dobo krtačnega valja. S prekomernim pritiskanjem ne povečate zmogljivosti odstranjevanja in čiščenja, ampak le povečate obrabo naprave in krtačnega valja.
- Delajte z velikimi pomiki in delovni postopek izvajajte v vzporednih brusilnih pasovih, ki se prekrivajo.
- Uporabljajte samo originalno dodatno opremo proizvajalca.
- Dobre delovne rezultate in varovanje naprave zagotavlja le brezhiben krtačni kolut.
- Pazite, da bo obdelovanec vedno vpet oz. zavarovan, s čimer preprečite, da bi ga vrglo ven.

10. Prevoz

Pred vsakim prevozom izklopite električno orodje in ga odklopite od električnega napajanja.

Če želite električno orodje prestaviti, ga dvignite za sredinsko oporo.

Električno orodje zaščitite pred udarci, sunki in močnimi vibracijami, npr. pri transportu v vozilih.

Električno orodje zavarujte pred prevrnitvijo in zdrsom.

11. Vzdrževanje in čiščenje

⚠ OPOZORILO!

Pred vsakim nastavljanjem, servisiranjem ali popravilom izvlcite omrežni vtič!

Splošni vzdrževalni ukrepi

- Prezračevalne reže na ohišju žage morajo biti vedno proste in čiste, kajti le tako lahko zagotovite varen pretok zraka.
- Zdrgnite napravo s čisto krpo ali jo izpihajte s stisnjenim zrakom pod nizkim tlakom.
- Priporočamo, da napravo očistite neposredno po vsaki uporabi.
- Napravo redno čistite z vlažno krpo in malo maza-vega mila. Ne uporabljajte čistil ali topil, ker lahko poškodujejo plastične dele naprave. Pazite, da v notranjost naprave ne vdre voda.
- V notranjosti naprave ni nobenih delov, ki bi potrebovali vzdrževanje s strani uporabnika. Naprave nikoli ne poskušajte popravljati sami. V ta namen se vedno obrnite na pooblaščen servis.

Zamenjava priključnega kabla

Če se električni priključni vod potopne žage poškoduje, ga mora zamenjati proizvajalec ali njegova servisna služba ali podobno kvalificirana oseba, da se izognete nevarnostim.

Informacije o servisu

Upoštevajte, da so pri tem izdelku sledeči deli podvrženi obrabi, ki izhaja iz uporabe, ali naravni obrabi oz. so sledeči deli potrebni kot potrošni material.

Obrabni deli*: oglene krtače, krtačni valj

* Ni nujno v obsegu dostave!

Nadomestne dele in pribor dobite v našem servisnem centru. V ta namen odčitajte QR-kodo na naslovni strani.

12. Skladiščenje

Napravo in njen pribor skladiščite v temnem, suhem prostoru, ki je zaščiten pred zmrzaljo in izven dosega otrok. Idealna temperatura skladiščenja je med 5 in 30°C.

Električno orodje shranjujte v originalni embalaži.

Pokrijte električno orodje, da ga zaščitite pred prahom ali vlago.

Navodila za uporabo hranite ob električnem orodju.

13. Električni priključek

Nameščeni elektromotor je priključen, tako da je pripravljen za uporabo. Priključek ustreza zadevnim standardom VDE in DIN. Omrežni priključek in uporabljen podaljšek na strani kupca morata ustrezati predpisom.

Pomembni napotki

Pri preobremenitvi motorja se ta samodejno izklopi. Po določenem času hlajenja (različni časi) lahko motor znova vklopite.

Poškodovan električni priključni vodnik

Na električnih priključnih vodih pogosto nastanejo poškodbe izolacije.

Vzroki za to so lahko:

- Otiščanci, če priključne vode speljete skozi okna ali reže vrat.
- Pregibi zaradi nepravilne pritrditve ali vodenja priključnih vodov.

- Rezi zaradi vožnje preko priključnih vodov.
- Poškodbe izolacije zaradi iztrganja iz stenske vtičnice.
- Pretrgana mesta zaradi staranja izolacije.

Takih poškodovanih električnih priključnih vodov ne smete uporabljati, ker so zaradi poškodb izolacije smrtno nevarni.

Redno preverjajte, če so električni priključni vodi poškodovani. Pri tem pazite, da priključni vod pri preverjanju ne bo visel na električnemu omrežju.

Električni priključni vodi morajo ustrezati zadevnim določilom VDE in DIN. Uporabljajte samo priključne vode z oznako H05VV-F.

Po predpisih mora biti oznaka tipa priključnega voda natisnjena na njem.

Motor na izmenični tok

- Omrežna napetost mora biti ~ 230 V.
- Podaljševalni vodi do dolžine 25 m morajo imeti prečni prerez 1,5 kvadratnega milimetra.

Priključevanje in popravila električne opreme lahko izvajajo samo električarji.

Način priključitve Y

Če se omrežni priključni vod tega orodja poškoduje, ga mora zamenjati proizvajalec ali njegova servisna služba ali podobno kvalificirana oseba, da se izognete nevarnostim.

V primeru povpraševanja morate navesti spodnje podatke:

- Vrsta toka, ki napaja motor
- Podatki tipske ploščice stroja

14. Odlaganje med odpadke in reciklaža

Napotki za embalažo



Embalažne materiale je mogoče reciklirati. Embalažo zavrzite okoli prijazno.

Napotki glede zakona o električnih in elektronskih napravah



Stare električne in elektronske naprave ne sodijo med gospodinjske, pač pa jih morate zavreči oz. oddati na zbirno mesto ločeno!

- Stare baterije in akumulatorje, ki niso fiksno vgrajeni v staro napravo, je treba pred oddajo na zbirno mesto odstraniti brez uničenja komponent! Navodila za njihovo odstranjevanje ureja zakon o baterijah.
- Lastnik oz. uporabnik električnih in elektronskih naprav je zakonsko zavezan, da stare naprave po njihovi uporabi odda.
- Končni uporabnik nosi odgovornost za brisanje svojih osebnih podatkov na stari napravi, ki jo želi zavreči!
- Simbol prečrtanega smetnjaka pomeni, da električnih in elektronskih naprav ne smete odlagati med gospodinjske odpadke.
- Električne in elektronske naprave lahko brezplačno oddate na naslednjih mestih:
 - Javno-pravna mesta za odstranjevanje odpadkov oz. zbirna mesta (npr. komunalna podjetja)
 - Prodajna mesta električnih naprav (stacionarna in spletna), če so trgovci zavezani k prevzemanju starih naprav ali to ponujajo brezplačno.
 - Do tri stare električne naprave na vrsto naprave, z dolžino stranice največ 25 centimetrov, lahko brez predhodnega nakupa nove naprave od proizvajalca oddate pri njem ali na drugem pooblaščenem zbirnem mestu v vaši bližini.
 - Ostale proizvajalčeve in trgovčeve dodatne pogoje za prevzem najdete pri posamezni servisni službi.
- Če proizvajalec dostavi novo električno napravo v zasebno gospodinjstvo, lahko končni uporabnik na zahtevo naroči brezplačen prevzem stare električne naprave. Povežite se s servisno službo proizvajalca.
- Te izjave veljajo le za naprave, ki so nameščene in prodane v državah Evropske unije in so predmet evropske direktive 2012/19/EU. V državah izven območja Evropske unije lahko veljajo drugačna določila za odstranjevanje starih električnih in elektronskih naprav med odpadke.

15. Pomoč pri motnjah

| Motnja | Mogoč vzrok | Ukrep |
|---|---|--|
| Motor ne deluje. | Motor, kabel ali vtič so okvarjeni, varovalke so pregorele. | Stroj na pregleda strokovnjak. Motorja nikoli ne popravljajte sami. Nevarnost! Preverite varovalke, po potrebi jih zamenjajte. |
| Motor se počasi zažene in ne dosega delovne hitrosti. | Prenizka napetost, poškodovane tuljave, pregorel kondenzator. | Elektro podjetje naj preveri napetost. Motor naj pregleda strokovnjak. Strokovnjak naj zamenja kondenzator. |
| Motor je prehrupen. | Poškodovane tuljave, okvarjen motor | Motor naj pregleda strokovnjak |
| Motor ne doseže polne moči. | Tokokrogi v omrežni napravi so preobremenjeni (luči, drugi motorji itd.). | Ne uporabljajte drugih naprava ali motorjev na istem tokokrogu. |
| Motor se hitro pregreje. | Preobremenitev motorja, nezadostno hlajenje motorja. | Preprečite preobremenitev motorja, odstranite prah z motorja, da zagotovite optimalno hlajenje motorja. |

Seadmel olevate sümbolite selgitus

Käesolevas juhendis kasutatavate sümbolite ülesanne on juhtida teie tähelepanu võimalikele riskidele. Ohutussümbolitest ja nende juurde kuuluvatest selgitustest tuleb täpselt aru saada. Hoiatused ise ühtki riski ei kõrvalda ega suuda asendada korrektseid meetmeid õnnetuste ärahoidmiseks.

| | |
|-----------------------------|--|
| | <p>Lugege enne käikuvõtmist kasutusjuhend ja ohutusjuhised läbi ning pidage neist kinni!</p> |
| | <p>Kandke kuulmekaitset.</p> |
| | <p>Kandke tolmuemissiooni korral respiraatorit</p> |
| | <p>Kandke kaitseprille.</p> |
| | <p>Kandke kaitsekindaid.</p> |
| | <p>Kaitseklass II (topeltisolatsioon)</p> |
| <p>⚠ TÄHELEPANU!</p> | <p>Käesolevas käsitsuskorralduses oleme varustanud Teie ohutust puudutavad kohad selle märgiga</p> |

Sisukord:
Lk:

| | | |
|-----|------------------------------------|-----|
| 1. | Sissejuhatus | 172 |
| 2. | Seadme kirjeldus (joon. A, B)..... | 172 |
| 3. | Tarnekomplekt | 172 |
| 4. | Sihtotstarbekohane kasutus | 173 |
| 5. | Ohutusjuhised | 173 |
| 6. | Tehnilised andmed..... | 176 |
| 7. | Enne käikuvõtmist..... | 177 |
| 8. | Montaaž | 177 |
| 9. | Käikuvõtmine | 178 |
| 10. | Transportimine..... | 179 |
| 11. | Hooldus ja puhastamine..... | 179 |
| 12. | Ladustamine | 179 |
| 13. | Elektriühendus | 179 |
| 14. | Utiliseerimine ja taaskäitlus..... | 180 |
| 15. | Rikete kõrvaldamine | 181 |
| 16. | Vastavusdeklaratsioon | 245 |

1. Sissejuhatus

Tootja:

Schepbach GmbH
Günzburger Straße 69
D-89335 Ichenhausen

Austatud klient!

Soovime Teile uue seadme meeldivat ja edukat kasutamist.

Juhis:

Kõnealuse seadme tootja ei vastuta kehtiva tootevastutuse seaduse järgi kahjude eest, mis tekivad seadmel või seadme tõttu alljärgnevatel juhtudel:

- asjatundmatul käsitsemisel,
- käsitsemiskorralduse eiramisel,
- remontimisel kolmandate isikute, mittevolitatud spetsialistide poolt,
- mitte-originaalosade paigaldamisel ja nendega vahahetamisel,
- mitte sihtotstarbekohasel kasutamisel,
- elektrisüsteemi rivist väljalangemisel elektrialaeeskirjade ning VDE nõuete 0100, DIN 57113 / VDE0113 eiramisel.

Pidage silmas:

Lugege enne montaaži ja käikuvõtmist kogu kasutusjuhendi tekst läbi.

Käesoleva kasutusjuhendi ülesandeks on hõlbustada seadme tundmaõppimist ja selle kasutamist vastavalt sihtotstarbekohastele kasutusvõimalustele.

Kasutusjuhend sisaldab tähtsaid juhiseid, kuidas saate seadmega ohutult, asjatundlikult ning ökonoomselt töötada, ja kuidas saate vältida ohte, hoida kokku remondikulusid, lühendada seisuaegu ning suurendada elektritööriista töökindlust ja eluiga.

Lisaks käesolevas kasutusjuhendis esitatud ohutusnõuetele peate tingimata oma riigis seadme käitamise kohta kehtivaid eeskirju järgima.

Hoidke kasutusjuhendit kilekotis mustuse ja niiskuse eest kaitstult seadme juures alal. Kõik operaatorid peavad selle enne töö alustamist läbi lugema ja seda hoolikalt järgima.

Seadmega tohivad töötada ainult isikud, keda on seadme kasutamise osas instrueeritud ja sellega seonduvast ohtudest teavitatud. Nõutavast miinimumvanusest tuleb kinni pidada.

Peale käesolevas käsitusjuhendis sisalduvate ohutusjuhiste ning Teie riigis ehituslikult samade masinate kohta kehtivate eeskirjade tuleb järgida üldtunnustatud tehnilisi reegleid.

Me ei võta vastutust õnnetuste või kahjude eest, mis tekivad käesoleva juhendi ja ohutusjuhiste eiramisest.

2. Seadme kirjeldus (joon. A, B)

1. Eesmine käepide
2. imuotsak
3. Sulgurkübar
4. Pöördearvu eelvaliku seaderatas
5. Tagumine käepide
6. Sisse/Välja-lüliti
7. Sisselülitusriiv
8. Harjarull
9. Kate
10. Kinnituspolt
11. Võlli lukusti
12. Sisekuuskantpolt
13. Sisekuuskantvõti
14. Ristpeakruvi
15. Kiil
16. Seib
17. Pingutusseib
18. Pingutuspol
19. alusseib

3. Tarnekomplekt

- 1x universaalne renoveerimislihvija
- 1x eesmine käepide
- 1x harjarull messingtraat (eelmonteeritud)
- 1x Lihvribahari
- 1x Nailonhari
- 2x sisekuuskantpolt
- 1x sisekuuskantvõti
- 4x ristpeakruvi
- 2x kiil
- 1x seib
- 1x pingutusseib
- 1x pingutuspol
- 1x alusseib
- 1x käitusjuhend

4. Sihtotstarbekohane kasutus

Vastavale rakendusele sobivate tarvikutega saab masinaga metalli-, plasti- ja puidupindu töödelda, st lihvida, kraate eemaldada, siluda, struktureerida, matistada, satineerida ning poleerida. Kasutusala hõlmab jäme-lihvimist ja peenlihvimist kuni kõrgläikeni poleerimiseni.

Masinat tohib kasutada ainult vastavalt selle otstarbele. Igasugune sellest ulatuslikum kasutus pole sihtotstarbekohane. Sellest põhjustatud kahjude või igat liiki vigastuste eest vastutab kasutaja/operaator ja mitte tootja.

Palun pidage silmas, et meie seadmed pole konstrueeritud kommerts-, käsitöõnduse ega tööstuskasutuse jaoks. Me ei võta üle pretensiooniõiguskohustust, kui seadet kasutatakse kommerts-, käsitöõnduse või tööstusettevõtetes ning samaväärsetel tegevustel.

5. Ohutusjuhised

Üldised ohutusjuhised elektritööriistade kohta

△ HOIATUS: Lugege kõiki ohutusjuhiseid, korraldusi, illustreerimisi ja andmeid, millega see elektritööriist on varustatud. Hooletused alljärgnevatest korraldustest kinnipidamisel võivad põhjustada elektrilööki, tulekahju ja/või raskeid vigastusi.

Hoidke kõiki ohutusjuhiseid ja korraldusi tulevikuks alal.

Ohutusjuhistes kasutatav mõiste "elektritööriist" kehtib võrgukäitusega elektritööriistade (võrgujuhtmega) ja akukäitusega elektritööriistade (võrgujuhtmata) kohta.

1. Ohutus töökohal

- a) **Hoidke oma tööpiirkond puhas ja hästi valgustatud.** Korratud või valgustamata tööpiirkonnad võivad õnnetusi põhjustada.
- b) **Ärge töötage elektritööriistaga plahvatusohtlikus ümbruskonnas, milles leidub süttimis- ohtlikke vedelikke, gaase või tolme.** Elektritööriistad tekitavad sädemeid, mis võivad tolmu või auru põlema süüdata.
- c) **Hoidke lapsed ja teised isikud elektritööriista kasutamise ajal eemal.** Tähelepanu kõrvalejuhtimisel võite elektritööriista üle kontrolli kaotada.

2. Elektrialane ohutus

- a) **Elektritööriista ühenduspistik peab pistikupessa sobima.** Pistikut ei tohi ühelgi viisil muuta. Ärge kasutage adapterpistikuid koos kaitsemaandusega elektritööriistadega. Muutmata pistikud ja sobivad pistikupesad vähendavad elektrilöögi riski.
- b) **Vältige kehalist kontakti torude, küttesüsteemide, pliitide, külmkappide jms maandatud pindadega.** Kui Teie keha on maandatud, siis vältib kõrgendatud elektrilöögi riski.
- c) **Kaitske elektritööriista vihma ja märja eest.** Vee tungimine elektritööriista suurendab elektrilöögi riski.
- d) **Ärge kasutage ühendusjuhet valel otstarbel nagu elektritööriista kandmiseks, üles riputamiseks või pistikupesast pistiku väljatõmbamiseks.** Kaitske ühendusjuhet kuumuse, õli, teravate servade ning liikuvate osade eest. Kahjustatud või sasisitud ühendusjuhtmed suurendavad elektrilöögi riski.
- e) **Kui töötate elektritööriistaga õues, siis kasutage üksnes välitingimustesse sobivaid pikendusjuhtmeid.** Välitingimustesse sobiva pikendusjuhtme kasutamine vähendab elektrilöögi riski.
- f) **Kui elektritööriista käitamist pole võimalik niiskes ümbruskonnas vältida, siis kasutage rikkevoolu-kaitseülililit.** Rikkevoolu-kaitseüliliti kasutamine vähendab elektrilöögi riski.

3. Inimeste ohutus

- a) **Olge tähelepanelik, pidage oma tegevust silmas ja käige töötamisel elektritööriistaga mõistlikult ümber.** Ärge kasutage elektritööriista, kui olete väsinud või uimaste, alkoholi või ravimite mõju all. Hetkeline tähelepanematus võib põhjustada elektritööriista kasutamisel tõsiseid vigastusi.
- b) **Kandke isiklikku kaitsevarustust ja alati kaitseprille.** Isikliku kaitsevarustuse nagu tolmu- ja libisemiskindlate turvajalatsite, kaitsekiivri või kuulmekaitse kandmine, vastavalt elektritööriista liigile ning kasutusele, vähendab vigastuste riski.
- c) **Vältige ettekatsetamatut käikuvõtmist. Veenuduge, et elektritööriist on enne voolutoite ja/või aku külgeühendamist, ülesvõtmist või kandmist välja lülitatud.** Kui hoiate elektritööriista kandmisel sõrme lülilit või ühendate sisselülitatud elektritööriista vooluvarustusega, siis võib see õnnetusi põhjustada.

- d) Eemaldage enne elektritööriista sisselülitamist seadistustööriista ja mutrivõtmed. Pöörleva elektritööriista sisemuses paiknev tööriist või võti võib vigastusi põhjustada.
 - e) Vältige ebaharilikku kehahoiakut. Hoolitsege stabiilse seisuasendi eest ja hoidke alati tasakaalu. Seeläbi saate elektritööriista ootamatutes olukordades paremini kontrollida.
 - f) **Kandke sobivat riietust. Ärge kandke avarat riietust ega ehteid. Hoidke juukseid ja riietuspehketest detailidest eemale.** Avar riietus, ehted või pikad juukseid võidakse liukivate detailide poolt kaasa haarata.
 - g) **Kui saab monteerida tolmuimu- ja -püüdeseadiseid, siis tuleb need külge ühendada ning neid õigesti kasutada.** Tolmuimustusüsteemi kasutamine võib vähendada tolmust tingitud ohte.
 - h) **Ärge uskuge pimesi ohutusse ega eirake elektritööriista ohutusreegleid ka siis, kui olete paljukordse kasutuse tõttu elektritööriistaga tuttav.** Tähelepanematu tegutsimine võib põhjustada sekundi murdosa jooksul raskeid vigastusi.
- 4. Elektritööriista kasutamine ja käsitsemine**
- a) **Ärge koormake elektritööriista üle.** Kasutage töötamisel antud töö jaoks ettenähtud elektritööriista. Sobiva elektritööriistaga töötate paremini ja ohutumalt ettenähtud võimsusvahemiku piires.
 - b) **Ärge kasutage elektritööriista, mille lüliti on defektne.** Elektritööriist, mida ei saa enam sisse või välja lülitada, on ohtlik ning tuleb remontida.
 - c) **Tõmmake pistik pistikupesast välja ja/või eemaldage äravõetav aku enne seadme seadistamist, rakendustööriistade vahetamist või elektritööriista ärapanemist.** See ettevaatusmeede vähendab elektritööriista ettekatsetamatu käivitumise ohtu.
 - d) **Ladustage mittekasutatavaid elektritööriistu lastele kättesaamatult. Ärge laske elektritööriista kasutada isikutel, kes seda ei tunne või pole käesolevaid korraldusi lugenud.** Elektritööriist on ohtlikud, kui neid kasutavad kogematumad isikud.
 - e) **Hoolitsege elektritööriistade ja rakendustööriistade eest hästi.** Kontrollige, kas liikuvad detailid talitlevad laitmatult ega kiilu kinni, kas esineb murdunud või kahjustatud detaile nii, et elektritööriista talitus on piiratud. Laske kahjustatud osad enne elektritööriista kasutamist remontida. Paljude õnnetuste põhjus peitub halvasti hooldatud elektritööriistades.

- f) **Hoidke löiketööriistad teravad ja puhtad.** Hästi hoolitsetud teravate löikeservadega löiketööriistad kiiluvad vähem kinni ja neid on lihtsam juhtida.
- g) **Kasutage elektritööriista, tarvikuid, kasutustööriistu jms vastavalt käesolevatele korraldustele.** Arvestage seejuures töötingimustega ja teostatava tegevuse iseloomuga. Elektritööriistade kasutamine muudeks kui ettenähtud rakendusteks võib põhjustada ohtlikke olukordi.
- h) **Hoidke käepidemed ja hoidepinnad kuivad, puhtad ja õli- ning määrdevabad.** Libedad käepidemed ja hoidepinnad ei võimalda elektritööriista ettenägematutes olukordades kindlalt käsitseda ning kontrollida.

5. Teenindus

- a.) **Laske elektritööriista remontida ainult kvalifitseeritud erialapersonalil ja ainult originaalvaruosadega.** Sellega tagatakse elektritööriista ohutuse säilimine.

Ohutusjuhised kõigiks rakendusteks

Ühised ohutusjuhised lihvimise, traatharjadega töötamise, poleerimise kohta:

- a) **Kõnealust elektritööriista tuleb kasutada lihvijana, traatharjana, poleerijana. Lugege kõiki ohutusjuhiseid, korraldusi, pilte ja andmeid, mille saite koos seadmega.** Kui Te ei järgi kõiki järgmisi korraldusi, siis võib see lõppeda elektrilöögi, tulekahju ja/või raskete vigastustega.
- b) **Kõnealune elektritööriist ei sobi avade lõikamiseks ja ketaslõikamiseks.** Kasutusviisid, milleks elektritööriist pole ette nähtud, võivad ohte ja vigastusi põhjustada.
- c) **Ärge kasutage rakendustööriistu, mis pole tootja poolt spetsiaalselt antud elektritööriista jaoks ette nähtud ja soovitatud.** Ainult see, et Te saate tarviku oma elektritööriistale kinnitada, ei garanteeri veel ohutut kasutamist.
- d) **Rakendustööriistale lubatud pöörded peavad olema vähemalt nii kõrged nagu elektritööriistal esitatud suurim pöördearv.** Rakendustööriist, mis pöörleb lubatust kiiremini, võib puruneda ja tüki eemale paiskuda.
- e) **Rakendustööriista välisläbimõõt ja paksus peavad Teie elektritööriista mõõtdandmetele vastama.** Valede mõõtdandmetega rakendustööriistu pole võimalik piisavalt varjestada või kontrollida.

- f) Keermesüdamikuga rakendustööriistad peavad täpselt lihvspindli keermele sobima. Rakendustööriistade puhul, mis monteeritakse äärikuga, peab rakendustööriista ava läbimõõt äärikupesa läbimõõdule sobima. Rakendustööriistad, mida ei kinnitata täpselt sobivalt elektritööriistale, pöörlevad ebaühtlaselt, vibreerivad väga tugevasti ja võivad põhjustada kontrolli kaotamise.
- g) **Ärge kasutage kahjustunud rakendustööriistu.** Kontrollige iga kord enne kasutamist rakendustööriistu nagu lihvkettaid väljamurdnud kildude ja pragude, lihvtaldrikuid pragude, kulumise või tugeva ärakulumise, traatharju lahaste või murdnud traatide suhtes. Kui elektritööriist või rakendustööriist kukkus maha, siis kontrollige üle, kas see on kahjustatud, või kasutage kahjustamata rakendustööriista. Kui olete rakendustööriista üle kontrollinud ja paigaldanud, hoidke ennast ja läheduses viibivad inimesed väljaspool pöörleva rakendustööriista tasandit ning laske seadmel üks minut suurimatel pööretel töötada. Kahjustatud rakendustööriistad murduvad tavaliselt selle testimisaja jooksul.
- h) **Kandke isiklikku kaitsevarustust. Kasutage olenevalt rakendusest täielikku näokaitset, silmakaitset või kaitseprille.** Kui asjakohane, kandke tolmumaski, kuulmekaitset, kaitsekindaid või spetsiaalpole, mis hoiavad väikesed lihvimis- ja materjaliosakesed Teist eemal. Silmi tuleks kaitsta eemalpeaiskuvate võõrkehade eest, mis tekivad erinevate kasutusviiside puhul. Tolmumask või respiraator peavad rakenduste käigus tekkivat tolmu filtreerima. Kui olete kaua tugeva müra käes, siis võite kaotada kuulmisvõimet.
- i) **Pöörake tähelepanu oma töökoha ohutule vahemaale teistest inimestest. Igaüks, kes tööpiirkonda siseneb, peab isiklikku kaitsevarustust kandma.** Töödetalli murdetükid või purunenud rakendustööriistad võivad eemale lennata ja ka otsesest tööpiirkonnast väljaspool vigastusi põhjustada.
- j) **Hoidke elektritööriista tööde teostamisel, mille puhul võib rakendustööriist peidetud elektrijuhtmete või iseenda võrgukaabliga kokku puutuda, üksnes isoleeritud hoidepindadest.** Kokkupuude pingele all oleva juhtmega võib ka metallist seadmeosad pingele alla seada ja elektrilööki põhjustada.
- k) **Hoidke toitekaabel pöörlevatest rakendustööriistadest eemal.** Kui kaotate seadme üle kontrolli, siis võidakse võrgukaabel läbi lõigata või kaasa haarata ja Teie käsi või käsivars pöörlevasse rakendustööriista sattuda.
- l) **Ärge pange elektritööriista kunagi käest enne, kui rakendustööriist on täielikult seiskunud.** Pöörlev rakendustööriist võib vastu hoiupinda puutuda, mistõttu võite elektritööriista üle kontrolli kaotada.
- m) **Ärge laske elektritööriistal töötada, mil seda kannate.** Teie riietus võidakse juhuslikul kokkupuutel pöörleva rakendustööriistaga kaasa haarata ja rakendustööriist Teie kehasse lõikuda.
- n) **Puhastage regulaarselt elektritööriista ventilatsioonipilusid.** Mootori ventilator tõmbab korpusesse tolmu ja suured metallitolmu kogumid võivad elektrilisi osi põhjustada.
- o) **Ärge kasutage elektritööriista põlemisvõimeliste materjalide läheduses.** Sädemed võivad need materjalid süüdata.
- p) **Ärge kasutage rakendustööriistu, mis nõuavad vedelaid jahutusvahendeid.** Vee või teiste vedelate jahutusainete kasutamine võib põhjustada elektrilööki.

Edasised ohutusjuhised kõigi rakenduste kohta Tagasilööki ja vastavad ohutusjuhised

Tagasilööki on äkiline reaktsioon pöörleva rakendustööriista nagu lihvketta, lihvtaldriku, traatharja vms blokeerumise või kinnihaakumise tagajärjel. Haakumine või blokeerumine põhjustab rakendustööriista järsu peatumise. Seetõttu kiirendub kontrollimatu elektritööriist blokeerimiskohas rakendustööriista pöörlemissuuna vastassuunas.

Kui nt lihvketas haakub kinni või blokeerub töödetaalis, võib lihvketta serv, mis tungib töödetaali sisse, kinni jääda ja seeläbi lihvkettast välja murduda või tagasilöögi põhjustada. Lihvketas liigub siis operaatore poole või temast eemale olenevalt ketta pöörlemissuunast blokeerimiskohas. Seejuures võivad lihvkettad ka murduda.

Tagasilööki on elektritööriista vale kasutamise ja/või väärade töötingimuste tagajärg. Seda on võimalik vältida alljärgnevalt kirjeldatud, sobivate ettevaatusmeetmetega.

- a) Hoidke elektritööriista korralikult kinni ja seadke oma keha ja käsivarred asendisse, mis võimaldavad tagasilöögijõude kompenseerida. Kui olemas, kasutage alati lisakäepidet, et omada tagasilöögijõudude või käivitumisel tekkivate reaktsioonimomentide üle võimalikult suurt kontrolli. Operaator suudab sobivate ettevaatusmeetmetega tagasilöögi- ja reaktsioonijõude valitseda.
- b) **Ärge pange oma käsi kunagi pöörlevate rakendustööriistade lähedusse.** Rakendustööriist võib tagasilöögi korral üle Teie käe liikuda.
- c) **Vältige oma kehaga piirkonda, kuhu elektritööriist tagasilöögi korral liigub.** Tagasilöökk tõukab elektritööriista blokeerumiskohas lihvketta liikumisele vastupidises suunas.
- d) **Töötage nurkade, teravate servade jms piirkonnas eriti ettevaatlikult. Takistage rakendustööriista pörkamist vastu töödetaali ja kinnihaakumist.** Pöörlev rakendustööriist kaldub nurkades, teravatel servadel või tagasipörkumise korral kinni haakuda. See põhjustab kontrolli kaotamise või tagasilöögi.
- e) **Ärge kasutage puidu lõikamiseks kettsaelehte, segmenteeritud teemantlõikeketast segmentivahega üle 10 mm ega hammastega saeketast.** Sellised rakendustööriistad põhjustavad sageli tagasilööki ja kontrolli kaotamist.

Erilised ohutusjuhised poleerimise kohta:

- a) **Ärge jätke lahtisi osi, eelkõige kinnitusnõõre poleerimiskattele. Pange kinnitusnõõrid hoiule või tehke lühemaks.** Lahtised kaasapöörlevad kinnitusnõõrid võivad Teie sõrmedest kinni haarata või töödetaali külge kinni jääda.

Erilised ohutusjuhised traatharjadega töötamise kohta:

- a) **Pidage silmas, et traathari kaotab ka tavalise kasutamise ajal traaditükke. Ärge koormake traate liiga kõrge vastusurvega üle.** Eemalepaiskuvad traaditükid võivad väga kergesti läbi õhukese riietuse ja/või naha tungida.
- b) **Kui soovitakse kaitsekate, siis takistage lihvketta ja traatharja kokkupuudet.** Taldrik- ja kaussarjade läbimõõdud võivad vastusurve ning tsentrifugaaljõudude tõttu suurened.

Jääkriskid

Elektritööriist on valmistatud tehnika kaasaegset arengutaset ja kehtivaid ohutustehnilisi reegleid järgides. Siiski võib töötamisel esineda üksikuid jääkriskid.

- Tervise ohtu seadmine elektrivoolu tõttu nõuetele mittevastavate elektriühendusjuhtmete kasutamisel.
- Peale selle võivad kõigist tarvitusele võetud abinõudest hoolimata valitseda mitteilmsed jääkriskid.
- Jääkrise saab minimeerida, kui järgitakse "Tähtsaid juhiseid" ja "Sihtotstarbekohast kasutust" ning käsitsuskorraldust tervikuna.
- Vältige masina juhuslikku käimapanemist: pistiku pistikupessa sisestamisel ei tohi startklahvi vajutada.
- Hoidke oma käed tööpiirkonnast eemal, kui masin on töös.
- Enne kui seadistus- või hooldustöid ette võtate, laske startklahv lahti ja tõmmake võrgupistik välja.

△ HOIATUS

Antud elektritööriist tekitab käitamise ajal elektromagnetilise välja. Kõnealune väli võib teatud tingimustel aktiivsete või passiivsete meditsiiniliste implantaatide talitlust halvendada. Vähendamaks tõsiste või surmavate vigastuste ohtu, soovitame me meditsiiniliste implantaatidega isikutel arsti ja meditsiinilise implantaadi tootjaga konsulteerida enne, kui elektritööriista käsitsetakse.

6. Tehnilised andmed

| | |
|---------------------------------|----------------------------|
| Nimipinge | 220 - 240 V~ / 50/60 Hz |
| Tarbevõimsus | 1300 W |
| kaitseklass | II |
| Tühikäigupöörded n ₀ | 900-3200 min ⁻¹ |
| Rakendustööriista Ø | Ø 120 x 100 mm |
| Imuühendus | Ø 35 mm |
| Kaal | 5,6 kg |
| Mõõdud P x L x K | 460 x 205 x 140 mm |

Õigus tehnilisteks muudatusteks reserveeritud!

Müra-/vibratsiooniinfo

⚠ HOIATUS!

Ilma kuulmekaitsme või kaitseriietuseta töötamine võib põhjustada tervisekahjustusi.

- Kandke töötamisel kuulmekaitset ja küllaldast kaitseriietust.

Möödetud vastavalt EN 62841-2-3 & EN 62841 1. Müra võib ületada töökohal 85 dB; sel juhul on kasutaja jaoks nõutavad kaitsemeetmed (kandke sobivat kuulmekaitset).

| | |
|--------------------------|--------|
| Helivõimsustase L_{WA} | 109 dB |
| Helirõhutase L_{pA} | 98 dB |
| Määramatus $K_{wa/pA}$ | 3 dB |

Ülal nimetatud väärtused on müraemissiooni väärtused ega pea seetõttu kujutama endast samaaegselt kindlaid töökohapõhiseid väärtusi. Emissiooni- ja immisioonitasemete vahel valitsevast suhtest ei saa usaldusväärselt järeldada, kas täiendavad ettevaatusmeetmed on vajalikud või mitte.

Tegurid, mis võivad mõjutada vastaval töökohal valitsevat immisioonitaset, sisaldavad tööruumi ja ümbruse spetsifikatsiooni, mõjude kestust, teisi müraallikaid ning muud.

Võtke usaldusväärsete töökohapõhiste väärtuste korral arvesse ka võimalikke kõrvalekaldeid siseriiklikes regulatsioonides. Kuid ülal nimetatud informatsioon võimaldab kasutajal paremini ohte ja riske hinnata.

Võnkeemissiooni väärtus a^h (kolme suuna vektorsumma) ja määramatus K määratud vastavalt EN 62841-2-3 & EN 62841-1:

Võnkeemissiooni väärtus (3-teljeline)

Tüüpiline kaalutud vibratsioon $a_n = 7,85 \text{ m/s}^2$,
Määramatus K $= 1,5 \text{ m/s}^2$

7. Enne käikuvõtmist

- Avage pakend ja võtke seade ettevaatlikult välja.
- Eemaldage pakendusmaterjal ja pakendus- ning transpordikindlustused (kui olemas).
- Kontrollige üle, kas tarnekomplekt on terviklik.
- Kontrollige seadet ja tarvikuosi transpordikahjustuste suhtes.

- Hoidke pakendit võimaluse korral kuni garantiiaja möödumiseni alal.

⚠ TÄHELEPANU

Seade ja pakendusmaterjalid pole laste mänguasjad! Lapsed ei tohi kilekottide, kilede ja väikeosadega mängida! Valitseb allaneelamis- ja lämbumisoht!

- Harjarull peab saama vabalt liikuda.
- Veenduge enne sisse-/väljalüüti vajutamist, kas harjarull on õigesti monteeritud ja liikuvad osad liiguvad kergelt.
- Veenduge enne masina külgeühendamist, et tüübidildil esitatud andmed ühilduvad elektrivõrgu andmetega.

Ühendamine vooluvõrku

Kontrollige, kas võrgurajatis, mille külge masina ühendate, on vastavalt kehtivatele normidele maandatud ja kas pistikupesaga on heas seisundis.

8. Montaaž

⚠ HOIATUS! Elektrilöök

Tõmmake enne kõiki töid masina kallal alati võrgupistik pistikupesast välja!

Katte ja eesmise käepideme montaaž (joon. C)

1. Joondage katte (9) avapilt seadmel olevatele avadele välja ja kruvige see ristpeakruvidega (14) kinni. Kasutage selleks sisekuuskantvõtit (13).
2. Pistke eesmine käepide (1) seadmel külgekrivimispunktile ja kindlustage see alusseibi (19) ning sisekuuskantpoltidega (12). Kasutage selleks sisekuuskantvõtit (13).

Harjarulli monteerimine/vahetamine (joon. A + C)

1. Vabastage kinnituspolt (10) ja klappige kaas (A) küljele.
2. Lükake harjarull (8) mootorivõllile (B). Olenevalt sellest, kas harjarull (8) on varustatud kiilusoontega, pöörake seejuures tähelepanu sellele, et kiilud (15) asuvad mootorivõlli (B) soontes ja seib (16) on monteeritud.
3. Kindlustage harjarull (8) võllilukustit (11) vajutades ja pingutage pingutuspolt (18) koos seibiga (17) kinni.
4. Sulgege kaas (A) ja kindlustage see kinnituspoldiga (10).
5. Demontaaž toimub vastupidises järjekorras.

9. Käikuvõtmine

△ Tähelepanu!

Monteerige seade enne käikuvõtmist tingimata terviklikult!

Harjarulli valimine

Olenevalt kasutuseesmärgist ja töödeldavast materjalist on saadaval erinevad harjarullid (ei sisaldu tingimata tarnekomplektis):

Puuvillhari (art-nr 7903800712)

Töötlusviis: poleerimine

Sobib järgnevale: marmor, värvitud ja värvimata metallid

Tehiskiudhari (art-nr 7903800713)

Töötlusviis: pealispindade ettevalmistamine ja poleerimine

Sobib järgnevale: tasased ja lapikud metallipinnad

Plastkiudhari (art-nr 7903800714)

Töötlusviis: puhastamine

Sobib järgnevale: lapikud ja ebaregulaarsed puidu-, kivi-, metallipinnad ning keraamilised plaadid ja vuugid

Naillonhari (art-nr 7903800715)

Töötlusviis: puhastamine

Sobib järgnevale: lapikud ja ebaregulaarsed puidu-, kivi-, metallipinnad ning rasvatustamine ja küürimine

Lihvribahari (art-nr 7903800716)

Töötlusviis: lihvimine

Sobib järgnevale: lapikud ja ebaregulaarsed puidupinnad

Lihvlamellhari (art-nr 7903800717)

Töötlusviis: lihvimine

Sobib järgnevale: lapikud puidupinnad

Messingtraathari (art-nr 7903800718)

Töötlusviis: lihvimine, säramalöömine, isolatsiooni eemaldamine

Sobib järgnevale: puit, kivi, metall

Metalltraathari (art-nr 7903800719)

Töötlusviis: lihvimine, isolatsiooni eemaldamine

Sobib järgnevale: puit, kivi, metall

Ränikarbiidhari (art-nr 7903800720)

Töötlusviis: lihvimine, isolatsiooni eemaldamine

Sobib järgnevale: roostetanud metallipinnad

Keerutatud metalltraathari (art-nr 7903800721)

Töötlusviis: lihvimine, isolatsiooni eemaldamine

Sobib järgnevale: lapikute kivi- ja metallipindade tugev lihvimine ning isolatsiooni eemaldamine

Kasutage ainult tootja poolt soovitatud harjarulle.

Harjarulle saab hankida edasimüüjalt.

Vahetage või monteerige harjarull peatükis Hooldus ja puhastamine kirjeldatud viisil.

Sisse-/väljalülitamine (joon. A)

△ **TÄHELEPANU!** Juhtige seadet alati mõlema käega.

△ **TÄHELEPANU!** Lülitage seade esmalt sisse ja oodake, kuni harjarull (8) on saavutanud täiskiruse, enne kui alustate töödetali töötlemist.

1. Hoidke seadet alati mõlema käega eesmisest käepidemest (1) ja tagumisest käepidemest (5).
2. Sisselülitamine: Lükake sisselülitustõkist (7) ettepoole ja vajutage sisse-/väljalülitit (6).
3. Väljalülitamine: Laske sisse-/väljalüliti (6) lahti ja oodake, kuni harjarull (8) on täielikult seiskunud, enne kui panete seadme maha.

Pöördearvu seadistamine (joon. A)

1. Kasutage rakendusele kohandatud pöördearvu, et vältida materjali kahjustamist.
2. Valige soovitud pöördearv pöördearvu eelvaliku seaderattaga (4).
3. Nõutav pöördearv sõltub materjalist ja töötingimustest ning selle saab määrata praktilise katsega.

Ühendamine eksterne tolmuimustusüsteemi külge (joon. A)

△ **TÄHELEPANU!** Sädemeid tekitavate tööde korral ei tohi eksternset tolmuimustusüsteemi külge ühendada.

Tolmuimustusüsteem peab töödeldava materjali ja jaoks sobima.

Kasutage eriti tervistkahjustavate või vähki tekitavate tolmude äraimemiseks spetsiaalset imuseadist.

1. Eemaldage sulgurkübar (3) imuotsakult (2).
2. Ühendage sobiv tolmuimustusüsteem imuotsaku (2) külge.

Üldised töötamisjuhised

- Töötlemuse ja pealispinna kvaliteedi määravad peamiselt harjarulli valik ning eelvalitud pöödearv.
- Töötage võimalikult väikese vastusurvega, et pikendada harjarulli eluiga. Vastusurve ülemäärane suurendamine ei anna tulemuseks kõrgemat koorimis-puhastusjõudlust, vaid seadme ja harjarulli tugevama kulumise.
- Töötage mõõduka ettenihkega ja viige tööprotse-duuri läbi paralleelselt ning lihvimispaanide ülekat-tega.
- Kasutage ainult tootja originaaltarvikuid.
- Ainult laitmatud harjarullid annavad hea töötulemu-se ja säästavad seadet.
- Pöörake tähelepanu sellele, et töödetail on alati kinni pingutatud või kindlustatud, et vältida eemale-paiskumist.

10. Transportimine

Lülitage elektritööriist enne igasugust transportimist välja ja lahutage vooluitoit.

Tõstke transportimiseks elektritööriist keskvarbadest üles.

Kaitske elektritööriista löökide, tõugete ja tugeva vib-ratsiooni eest, nt sõidukites transportimisel.

Kindlustage elektritööriist ümberkukkumise ja äralibi-semise vastu.

11. Hooldus ja puhastamine

⚠ HOIATUS!

Tõmmake enne igasugust seadistamist, korrashoiu-tööd ja parandamist võrgupistik välja!

Üldised hooldusmeetmed

- Hoidke õhutsirkulatsiooni tagamiseks jahutusõhua-vad korpuses alati vabad ja puhtad.
- Hõõruga seade puhta lapiga üle või puhuge madala rõhuga suruõhuga puhtaks.
- Me soovitame seadet vahetult pärast igakordset ka-sutamist puhastada.
- Puhastage seadet regulaarselt niiske lapi ja vähese määrdeseebiga. Ärge kasutage puhastusvahendeid või lahusteid; need võivad seadme plastosi rikkuda. Pöörake tähelepanu sellele, et vesi ei pääseks sead-me sisemusse.
- Seadme sisemuses ei leidu osi, mida kasutaja saaks remontida. Ärge üritage kunagi ise seadet remonti-da. Pöörduge alati kvalifitseeritud spetsialisti poole.

Ühenduskaabli vahetamine

Kui sisselöikesae võrguühendusjuhe saab kahjustada, siis tuleb see lasta ohtude vältimiseks tootjal, kliendi-teenindusel või sarnase kvalifikatsiooniga isikul asen-dada.

Teenindus-informatsioon

Tuleb silmas pidada, et antud toote puhul vajatakse kasutusalaalsele või loomulikule kulumisele alluvaid või kulumaterjalidena järgmisi osi.

Kuluosad*: süsiharjad, harjarull

* ei sisaldu tingimata tarnekomplektis!

Varuosi ja tarvikuid saate meie teeninduskeskusest. Skannige selleks tiitelhelel olev QR kood.

12. Ladustamine

Ladustage seadet ja tarvikuid pimedas, kuivas, kül-mumiskindlas ning lastele kättesaamatus kohas. Opti-maalne ladustamistemperatuur on 5 ja 30°C vahel.

Säilitage elektritööriista originaalpakendis.

Katke elektritööriist kinni, et seda tolmu või niiskuse eest kaitsta.

Säilitage käsitusjuhendit tööriista juures.

13. Elektriühendus

Installeeritud elektrimootor on käitusvalmis kujul külge ühendatud. Ühendus vastab asjaomastele VDE ja DIN nõuetele. Kliendipoolne võrguühendus ja kasutatav pikendusjuhe peavad vastama nende-le eeskirjadele.

Tähtsad juhised

Mootor lülitub selle ülekoormamisel iseseisvalt välja. Pärast mahajahtumisaega (ajaliselt erinev) saab moo-tori jälle sisse lülitada.

Kahjustatud elektriühendusjuhe

Elektriühendusjuhtmetel tekivad sageli isolatsiooni-kahjustused.

Nende põhjusteks võivad olla:

- Survekohad, kui ühendusjuhtmed veetakse läbi akende või uksevahede.
- Murdekohad ühendusjuhtme asjatundmatu kinnita-mise või vedamise tõttu.
- Sisselõikekohad ühendusjuhtmest ülesõitmise tõttu.
- Isolatsioonikahjustused seinapistikupesast väljare-bimise tõttu.

- Praod isolatsiooni vananemise tõttu.

Selliselt kahjustunud elektriühendusjuhtmeid ei tohi kasutada ja need on isolatsioonikahjustuste tõttu elu- ohtlikud.

Kontrollige elektriühendusjuhtmed regulaarselt kahjustuste suhtes üle. Pidage silmas, et ülekontrollimisel pole ühendusjuhe vooluvõrku ühendatud.

Elektriühendusjuhtmed vastavad asjaomastele VDE ja DIN nõuetele. Kasutage ainult tähisega H05VV-F ühendusjuhtmeid.

Ühenduskaablile trükitud tüübitähis on eeskirjaga kohustuslik.

Vahelduvvoolumootor

- Võrgupinge peab olema 230 V~.
- Kuni 25 m pikkused pikendusjuhtmed peavad olema ristlõikega 1,5 ruutmillimeetrit.

Elektrilase varustuse ühendamist ja remonti tohib teostada ainult elektrispetsialist.

Ühendusliik Y

Kui seadme võrguühendusjuhe saab kahjustada, siis tuleb see lasta ohtude vältimiseks tootjal, klienditeenindusel või sarnase kvalifikatsiooniga isikul asendada.

Küsimuste korra esitage palun järgmised andmed:

- mootori vooluliik
- masina tüübisildi andmed

14. Utiliseerimine ja taaskäitlus

Juhised pakendi kohta



Pakendusematerjalid on taaskäideldavad. Palun utiliseerige pakendid keskkonnasõbralikult.

Juhised elektri- ja elektroonikaseadmete seadus (ElektroG) kohta



Elektri- ja elektroonikaseadmed ei kuulu olmeprügisse, vaid tuleb suunata eraldi kogumisse või utiliseerimisse!

- Vanad patareid või akud, mis pole püsivalt vana-seadmesse paigaldatud, tuleb enne äraandmist purustamata välja võtta! Nende utiliseerimist reguleeritakse patareiseadusega.
- Elektri- ja elektroonikaseadmete omanikud või kasutajad on seadusega kohustatud need kasutuse lõpus tagastama.

- Lõppkasutaja kannab omavastutust utiliseeritava vanaseadmel isikupõhiste andmete kustutamise eest!

- Läbikriipsutatud prügikonteineri sümbol tähendab, et vanu elektri- ja elektroonikaseadmeid ei tohi utiliseerida olmeprügi kaudu.

- Vanad elektri- ja elektroonikaseadmed saab järgmistes kohtades tasuta ära anda:

- Avalik-õiguslikud utiliseerimis- või kogumispunktid (nt kommunaalsed toormejaamad)
- Elektriseadmete müügipunktid (statsioonarsed ja online), kui edasimüüjad on tagasivõtmiseks kohustatud või pakuvad seda vabatahtlikult.
- Kuni kolm vana elektriseadet seadmeliigi kohta maksimaalselt 25-sentimeetrise servapikkusega saate ilma tootjalt uut seadet soetamata talle tasuta ära anda või enda läheduses teise volitatud kogumispunkti suunata.
- Tootja ja levitaja edasised täiendavad tagasivõtmistingimused saate teada vastavast klienditeenindusest.

- Tootja poolt eramajapidamisse uue elektriseadme kohaletarnimise korral võib see anda lõppkasutaja järeleparimisel korralduse vana elektriseade tasuta ära viia. Võtke selleks ühendust tootja klienditeenindusega.

- Need ütlused kehtivad ainult seadmete kohta, mis installeeritakse ja müüakse Euroopa Liidu liikmesriikides ning alluvad Euroopa direktiivile 2012/19/EL. Riikides väljaspool Euroopa Liitu võivad kehtida vanade elektri- ja elektroonikaseadmete utiliseerimise kohta kõrvalekalduvad nõuded.

15. Rikete kõrvaldamine

| Rike | Võimalik põhjus | Abinõu |
|---|---|--|
| Mootor ei talitle | Mootor, kaabel või pistik defektne, kaitsmed läbi põlenud | Laske masin spetsialistil üle kontrollida. Ärge remontige mootorit kunagi ise. Oht! Kontrollige kaitsmeid, vaj. vahetage välja. |
| Mootor käivitub aeglaselt ega saavuta käituskii- rust. | Pinge liiga madal, mähised kahjustatud, kondensaator läbi põlenud | Laske elektrivarustusettevõttel pinget kontrollida. Laske spetsialistil mootorit kontrollida. Laske kondensaator spetsialistil välja vahetada. |
| Mootor teeb liiga palju müra | Mähised kahjustatud, mootor defektne | Laske spetsialistil mootorit kontrollida |
| Mootor ei saavuta täit võimsust. | Võrguseadme vooluahelad üle koormatud (lambid, teised mootorid jms) | Ärge kasutage samas vooluahelas teisi seadmeid või mootoreid. |
| Mootor kuumeneb kergesti üle. | Mootori ülekoormamine, mootori ebapiisav jahutus | Vältige mootori ülekuumenemist, eemaldage mootorilt tolm, et oleks tagatud mootori optimaalne jahutus. |

Simbolių ant įrenginio aiškinimas

Šiame žinyne naudojami simboliai turi atkreipti Jūsų dėmesį į galimą riziką. Saugos simboliai ir juos lydintys paaiškinimai turi būti tiksliai suprasti. Patys įspėjimai rizikos nepašalina ir negali pakeisti tinkamų nelaimingų atsitikimų prevencijos priemonių.

| | |
|--------------------------|--|
| | <p>Prieš eksploatacijos pradžią perskaitykite naudojimo instrukciją ir saugos nurodymus bei jų laikykitės!</p> |
| | <p>Naudokite klausos apsaugą.</p> |
| | <p>Susidarius dulkių, naudokite kvėpavimo apsaugą</p> |
| | <p>Užsidėkite apsauginius akinius.</p> |
| | <p>Mūvėkite apsaugines pirštines.</p> |
| | <p>II apsaugos klasė (dviguba izoliacija)</p> |
| <p>⚠ DĖMESIO!</p> | <p>Su Jūsų sauga susijusias vietas mes pažymėjome šiuo ženklu</p> |

Turinys:
Puslapis:

| | | |
|-----|--|-----|
| 1. | Įvadas..... | 184 |
| 2. | Įrenginio aprašymas (A, B pav.) | 184 |
| 3. | Komplektacija | 184 |
| 4. | Naudojimas pagal paskirtį | 185 |
| 5. | Saugos nurodymai | 185 |
| 6. | Techniniai duomenys | 188 |
| 7. | Prieš pradėdant eksploatuoti..... | 189 |
| 8. | Montavimas..... | 189 |
| 9. | Eksploatacijos pradžia..... | 190 |
| 10. | Transportavimas | 191 |
| 11. | Techninė priežiūra ir valymas..... | 191 |
| 12. | Laikymas..... | 191 |
| 13. | Elektros prijungimas | 191 |
| 14. | Utilizavimas ir pakartotinis atgavimas | 192 |
| 15. | Sutrikimų šalinimas..... | 193 |
| 16. | Atitikties deklaracija..... | 245 |

1. Įvadas

Gamintojas:

Scheppach GmbH
Günzburger Straße 69
D-89335 Ichenhausen

Gerbiamas kliente,

mes linkime Jums daug džiaugsmo ir didelės sėkmės dirbant su nauju įrenginiu.

Nuoroda:

Pagal galiojančią Atsakomybės už gaminį įstatymą šio įrenginio gamintojas neatsako už žalą, kuri atsiranda šiame įrenginyje arba dėl jo:

- netinkamai naudojant,
- nesilaikant naudojimo instrukcijos,
- remontuojant tretiesiems asmenims, neįgalotiems specialistams,
- montuojant ir keičiant neoriginalias atsargines dalis,
- naudojant ne pagal paskirtį.
- sugedus elektros įrangai, nesilaikant elektrai keliamai reikalavimų ir VDE nuostatų 0100, DIN 57113 / VDE0113.

Atkreipkite dėmesį:

Prieš montuodami ir pradėdami eksploatuoti perskaitykite visą naudojimo instrukcijos tekstą.

Ši naudojimo instrukcija turi Jums palengvinti susipažinti su Jūsų įrenginiu ir jo naudojimo pagal paskirtį galimybėmis.

Naudojimo instrukcijoje pateikiami nurodymai, kaip su įrenginiu dirbti saugiai, tinkamai ir ekonomiškai bei kaip išvengti pavojų, sutaupyti remonto išlaidų, sutrumpinti įrenginio prastovos laikus bei padidinti patikimumą ir pailginti eksploatavimo trukmę.

Be šioje naudojimo instrukcijoje pateiktų saugos nuostatų, būtina privalote laikytis įrenginio eksploatavimui galiojančių taisyklių.

Laikykite naudojimo instrukciją plastikiniame maišelyje, apsaugoję nuo purvo ir drėgmės prie įrenginio. Prieš pradėdami dirbti, visi operatoriai ją privalo perskaityti ir jos atidžiai laikytis.

Prie įrenginio leidžiama dirbti tik asmenims, instruktuotiems, kaip jį naudoti ir informuotiems apie su tuo susijusius pavojus. Būtina laikytis reikalaujamo amžiaus cenzos.

Be šioje naudojimo instrukcijoje pateiktų saugos nurodymų ir specialių Jūsų šalies reikalavimų, būtina laikytis tokios pačios konstrukcijos mašinų eksploatavimui visuotinai pripažintų technikos taisyklių.

Mes neatsakome už nelaimingus atsitikimus arba pažeidimus, atsiradusius nesilaikant šios instrukcijos ir saugos nurodymų.

2. Įrenginio aprašymas (A, B pav.)

1. Priekinė rankena
2. Išsiurbimo atvamzdis
3. Uždarymo gaubtelis
4. Sūkių skaičiaus pasirinkimo nustatymo ratukas
5. Galinė rankena
6. Įj./išj. jungiklis
7. Įjungimo blokuotė
8. Šepetinis volas
9. Uždangalas
10. Tvirtinimo varžtas
11. Veleno fiksatorius
12. Varžtas su vidiniu šešiabriauniu
13. Raktas su vidiniu šešiabriauniu
14. Varžtas su kryžmine išdroža
15. Reguliavimo spyruoklė
16. Poveržlė
17. Įtempimo poveržlė
18. Įtempimo varžtas
19. poveržlė

3. Komplektacija

- 1x universalus renovavimo šlifuoכלis
- 1x priekinė rankena
- 1x šepetinio volo žalvarinė viela (iš anksto sumontuota)
- 1x Juostinis šlifavimo šepetys
- 1x Nailoninis šepetys
- 2x varžtai su vidiniu šešiabriauniu
- 1x raktas su vidiniu šešiabriauniu
- 4x varžtai su kryžminėmis išdrožomis
- 2x reguliavimo spyruoklės
- 1x poveržlė
- 1x įtempimo poveržlė
- 1x įtempimo varžtas
- 1x poveržlė
- 1x eksploatavimo instrukcija

4. Naudojimas pagal paskirtį

Naudojant atitinkamus priedus, mašina galima apdoroti metalo, plastiko ir medžio paviršius, t. y. juos šlifuoti, šalinti nuo jų atplaišas, lyginti, struktūrizuoti, matinti, satinuoti ir poliruoti. Galima naudojama darbams nuo rupiojo ir tiksliojo šlifavimo iki blizgaus poliravimo.

Mašiną leidžiama eksploatuoti tik pagal paskirtį. Bet koks kitoks naudojimas laikomas ne pagal paskirtį. Už su tuo susijusią žalą arba patirtus bet kokius sužalojimus atsako naudotojas / operatorius, o ne gamintojas.

Atkreipkite dėmesį į tai, kad mūsų įrenginiai nėra skirti naudoti komerciniams, amatiniams arba pramoniniams tikslams. Mes neteikiame garantijos, kai aparatas naudojamas komercinėse, amatininkų arba pramoninėse įmonėse arba panašioms darbams.

5. Saugos nurodymai

Bendrieji saugos nurodymai dėl elektrinių įrankių
⚠ ĮSPĖJIMAS: perskaitykite visas šiam elektriniam įrankiui taikomas saugos nurodymus, instrukcijas, iliustracijas ir techninius duomenis. Netinkamai laikantis saugos nuorodų ir nurodymų, galima patirti elektros smūgį, gali kilti gaisras ir (arba) galima sunkiai susižaloti.

Išsaugokite visus saugos nurodymus ir instrukcijas ateičiai.

Saugos nuorodose naudojama sąvoka „Elektrinis įrankis“ susijusi su iš tinklo veikiančiais elektriniais įrankiais (su tinklo laidu) arba akumulatoriniais elektriniais įrankiais (be tinklo laido).

1. Sauga darbo vietoje

- a) **Jūsų darbo zona turi būti švari ir gerai apšviesta.** Jei darbo zonos netvarkingos ir neapšviestos, gali įvykti nelaimingų atsitikimų.
- b) **Nedirbkite su elektriniu įrankiu potencialiai sprogiuose atmosferoje, kurioje yra degių skysčių, dujų arba dulkių.** Elektriniai įrankiai skleidžia kibirkštis, kurios gali uždegti dulkes arba garus.
- c) **Naudodami elektrinį įrankį, paprašykite, kad vaikai ir kiti asmenys, laikytųsi atstumo.** Nukreipus dėmesį, elektrinis įrankis gali tapti nevaldomas.

2. Elektros įrangos sauga

- a) **Elektrinio įrankio prijungimo kištukas turi tilpti į kištukinį lizdą.** Jokių būdu kištuko nemodifikuokite. Nenaudokite adapterinių kištukų kartu su įžemintais elektriniais įrankiais. Esant nemodifikuotiems kištukams ir tinkamiems kištukiniams lizdams, mažėja elektros šoko pavojus.
- b) **Venkite kūno sąlyčio su įžemintais paviršiais, pvz., vamzdžiais, šildytuvais, viryklėmis ir šaldytuvais.** Kai Jūsų kūnas įžemintas, kyla didesnis elektros šoko pavojus.
- c) **Saugokite elektrinius įrankius nuo lietaus arba drėgmės.** Patekus į elektrinį įrankį vandens, didėja elektros smūgio pavojus.
- d) **Nenaudokite jungiamojo laido, norėdami už jo nešti ar pakabinti elektrinį įrankį arba iš kištukinio lizdo ištraukti kištuką.** Saugokite jungiamąjį laidą nuo karščio, alyvos, aštrių briaunų arba judančių dalių. Dėl pažeistų arba susipynusių jungiamųjų laidų kyla didesnis elektros smūgio pavojus.
- e) **Kai su elektriniu įrankiu dirbate lauke, naudokite tik išorinei sričiai skirtus ilginamuosius laidus.** Naudojant išorinei sričiai tinkamą ilginamąjį laidą, sumažėja elektros smūgio rizika.
- f) **Jeigu elektrinio įrankio eksploatavimas drėgnoje aplinkoje yra neišvengiamas, naudokite apsauginį nebalanso srovės jungiklį.** Naudojant apsauginį nuotėkio srovės jungiklį, mažėja elektros smūgio pavojus.

3. Asmenų sauga

- a) **Dirbdami su elektriniu įrankiu, būkite atidūs ir galvokite apie tai, ką darote.** Nenaudokite elektrinio įrankio, kai esate pavargę arba veikiami narkotinių medžiagų, alkoholio arba medikamentų. Jei naudodami elektrinį įrankį būsite neatidūs, galite rimtai susižaloti.
- b) **Naudokite asmenines apsaugines priemones ir visada užsidėkite apsauginius akinius.** Naudojant asmenines apsaugines priemones, pvz., kaukę nuo dulkių, neslidžius apsauginius batus, apsauginį šalną arba klausos apsaugą, priklausomai nuo elektrinio įrankio tipo ir naudojimo būdo, mažėja rizika susižaloti.
- c) **Stenkitės nepradėti eksploatuoti neplanuotai.** Prieš prijungdami elektros srovės tiekimą ir (arba) akumuliatorių, įsitikinkite, kad elektrinis įrankis išjungtas. Jei nešdami elektrinį įrankį laikote pirštą ant elektrinio įrankio arba prie elektros srovės tinklo jungiate įjungtą elektrinį įrankį, gali įvykti nelaimingų atsitikimų.

- d) **Prieš įjungdami elektrinį įrankį, pašalinkite nustatymo įrankius arba atsuktuvą.** Įrankis arba raktas, kuris yra besisukančioje elektrinio įrankio dalyje, gali sužaloti.
 - e) **Venkite nestandartinės kūno laikysenos. Stovėkite stabiliai ir visada išlaikykite pusiausvyrą.** Taip elektrinį įrankį galėsite geriau kontroliuoti netikėtose situacijose.
 - f) **Vilkėkite tinkamus drabužius. Nevilkėkite plačių drabužių ir nusiimkite papuošalus. Saugokite, kad plaukai ir drabužiai nepatektų arti judančių dalių.** Laisvus drabužius, papuošalus arba ilgus plaukus gali pagriebti dalys.
 - g) **Jei galima sumontuoti dulkių nusiurbimo ir surinkimo įtaisus, juos reikia prijungti ir tinkamai naudoti.** Naudojant dulkių nusiurbimo įtaisą, galima sumažinti dulkių keliamus pavojus.
 - h) **Net po daugartinio naudojimosi elektriniu įrankiu negalvokite, kad esate visiškai saugūs, ir atsižvelkite į elektriniams įrankiams galiojančias saugos taisykles.** Dėl nedėmesingų veiksmų galima sunkiai susižaloti per sekundės dalis.
- 4. Elektrinio įrankio naudojimas ir elgsena su juo**
- a) **Neperkraukite elektrinio įrankio. Savo darbui naudokite tam skirtą elektrinį įrankį.** Su tinkamu elektriniu įrankiu nurodytame galios diapazone dirbsite geriau ir saugiau.
 - b) **Nenaudokite elektrinio įrankio, kurio jungiklis sugėdęs.** Elektrinis įrankis, kuris nebeįsijungia arba nebeįsijungia, yra pavojingas ir jį reikia sustaisyti.
 - c) **Prieš nustatydami prietaisą, keisdami įstatomo įrankio dalis arba prieš padėdami elektrinį įrankį į šalį, ištraukite kištuką iš kištukinio lizdo ir (arba) pašalinkite išimamą akumuliatorių.** Ši atsargumo priemonė saugo nuo neplanuoto elektrinio įrankio paleidimo.
 - d) **Laikykite nenaudojamus elektrinius įrankius vaikams nepasiekiamoje vietoje. Neleiskite elektriniu įrankiu naudotis asmenims, kurie su šiuo įrenginiu nėra susipažinę arba neperskaitė šių nurodymų.** Elektriniai įrankiai yra pavojingi, kai juos naudoja nepatyrę asmenys.
 - e) **Kruopščiai prižiūrėkite elektrinius įrankius ir įstatomą įrankį.** Patikrinkite, ar judančios dalys neprikaištingai veikia ir nestringa, ar dalys nelūžusios ir nepažeistos, kad būtų neigiamai veikiamas elektrinio įrankio veikimas.

- Prieš naudodami elektrinį įrankį, pažeistas dalis patikėkite suremontuoti. Daug nelaimingų atsitikimų įvyksta dėl blogai techniškai prižiūrimų elektrinių įrankių.
- f) **Stebėkite, kad pjaustytuvai būtų aštrūs ir švarūs.** Kruopščiai prižiūrėti pjaustytuvai su aštriomis pjovimo briaunomis mažiau stringa ir juos lengviau valdyti.
- g) **Elektrinį įrankį, įstatomų įrankių priedus ir t. t. naudokite pagal šiuos nurodymus. Tuo metu atsižvelkite į darbo sąlygas ir darbus, kuriuos reikia atlikti.** Naudojant elektrinius įrankius kitiems, o ne numatytiems tikslams, galimos pavojingos situacijos.
- h) **Rankenos ir suėmimo paviršiai turi būti sausi, švarūs ir ant jų neturi būti alyvos bei tepalo.** Jei rankenos ir suėmimo paviršiai slidūs, elektrinio įrankio nenumatytoje situacijoje nebus galima saugiai valdyti bei kontroliuoti.

5. Servisas

- a.) **Elektrinio prietaiso remontą patikėkite tik kvalifikuotam personalui ir tik naudojant originalias atsargines dalis.** Taip užtikrinsite elektrinio įrankio saugą.

Saugos nurodymai visiems darbams

Bendrieji šlifavimo, darbo su vieliniais šepetiais, poliravimo saugos nurodymai:

- a) **Šį elektrinį įrankį reikia naudoti kaip šlifuoکل, vielinį šepetį, poliruoklį. Perskaitykite visas saugos nuorodas, nurodymus, paveikslėlius ir duomenis, kuriuos gausite su įrenginiu.** Jei nesilaikysite visų tolesnių nurodymų, galimas elektros smūgis, gali kilti gaisras ir (arba) galima patirti sunkių sužalojimų.
- b) **Šis elektrinis įrankis netinkamas perforuoti ir pjauti šlifavimo disku.** Naudojant elektriniam įrankiui nenumatytiems tikslams, gali kilti pavojus ir galima susižaloti.
- c) **Nenaudokite įstatomo įrankio, kurio gamintoja nenumatė ir nerekomendavo būtent šiam elektriniam įrankiui.** Nepaisant to, kad priedus galima pritvirtinti prie elektrinio įrankio, nebus užtikrintas saugus naudojimas.
- d) **Leistinas įstatomo įrankio sūkių skaičius turi atitikti ant elektrinio įrankio nurodytą didžiausią sūkių skaičių.** Įstatomas įrankis, kuris sukasi greičiau nei leidžiama, gali lūžti ir skrieti aplinkui.

- e) Įstatomo įrankio išorinis skersmuo ir storis turi atitikti Jūsų elektrinio įrankio nurodytus matmenis. Netinkamų matmenų įstatomi įrankiai gali būti netinkamai ekranuoti arba kontroliuojami.
- f) Įstatomi įrankiai su srieginiu įdėklų turi tiksliai tikti šlifavimo suklio sriegiui. Įstatomuose įrankiuose, kurie montuojami naudojant jungę, įstatomo įrankio angos skersmuo turi tikti jungės tvirtinimo skersmeniui. Įstatomi įrankiai, kurie prie elektrinio įrankio pritvirtinami netiksliai, sukasi netolygiai, labai stipriai vibruoja ir dėl to gali tapti nevaldomi.
- g) Nenaudokite pažeistų įstatomų įrankių. Prieš naudodami patikrinkite tokius įstatomus įrankius, kaip šlifavimo diskai, ar nėra atplaišų ir įtrūkimų, lėkštiniai šlifavimo diskai, ar nėra įtrūkimų, susidėvėjimo arba stipraus sudilimo požymio, vieliniai šepečiai, ar nėra atsilaisvinusių arba lūžusių vielų. Elektriniam arba įstatomam įrankiui nukritus, patikrinkite, ar jis nepažeistas, arba naudokite nepažeistą įstatomą įrankį. Jei įstatomą įrankį patikrinote ir įstatėte, Jūs ir šalia esantys asmenys turi būti už besisukančio įstatomo įrankio plokštumos ribų. Leiskite įrenginiui minutę veikti didžiausiuoju sūkių skaičiumi. Pažeisti elektriniai įrankiai paprastai lūžta šiuo bandomuoju laikotarpiu.
- h) Naudokite asmenines apsaugines priemones. Priklausomai nuo naudojimo atvejo, naudokite viso veido apsaugą, akių apsaugą arba apsauginius akinius. Jei numatyta, naudokite kaukę nuo dulkių, klausos apsaugą, apsaugines pirštines arba specialią prijuostę, kuri sulaukys nedideles šlifavimo ir medžiagų daleles. Akys turi būti apsaugotos nuo aplink skriejančių svetimkūnių, kurie susidaro naudojant įvairiais tikslais. Apsaugos nuo dulkių arba kvėpavimo takų apsaugos kaukė naudojant turi filtruoti susidarančias dulkes. Jei Jūs ilgesnį laiką dirbate garsiam triukšme, galite prarasti klausą.
- i) **Stebėkite, kad kiti asmenys laikytųsi saugaus atstumo iki Jūsų darbo zonos. Kiekvienas asmuo, kuris eina į darbo zoną, turi naudoti asmenines apsaugines priemones.** Ruošinio arba įstatomų įrankių nuolaužos gali nuskrietti ir sukelti sužalojimus net už tiesioginės darbo zonos ribų.
- j) **Kai atliekate darbus, kurių metu įstatomas įrankis gali pataikyti į paslėptus elektros laidus arba į savo tinklo kabelį, elektrinį įrankį lieskite suėmimo paviršiuose.** Prisilietus prie įtampingojo laido, net ir metalinėse įrenginio dalyse gali atsirasti įtampa ir gali įvykti elektros smūgis.
- k) **Laikykite tinklo kabelį toliau nuo besisukančių įstatomų įrankių.** Jei įrenginys taps nevaldomas, gali būti perpjautas arba pagriebtas tinklo kabelis, o Jūsų plaštaka arba ranka patekti į besisukančią įstatomą įrankį.
- l) **Niekada nenuimkite elektrinio įrankio, kol įstatomas įrankis visiškai nesustos.** Besisukantis įstatomas įrankis gali kontaktuoti su padėjimo paviršiumi, dėl to elektrinis įrankis gali tapti nevaldomas.
- m) **Nepaleiskite elektrinio įrankio tuo metu, kai jį nešate.** Jūsų drabužiai gali būti pagriebti dėl atsitiktinio kontakto su besisukančiu įstatomu įrankiu, o įstatomas įrankis gali įsigręžti į Jūsų kūną.
- n) **Reguliariai valykite savo elektrinio įrankio vėdinimo angas.** Variklio ventiliatorius traukia dulkes į korpusą, o susikaupus dideliame metalo dulkių kiekiui elektra gali kelti pavojų.
- o) **Nenaudokite elektrinio įrankio šalia degių medžiagų.** Kibirkštys gali uždegti šias medžiagas.
- p) **Nenaudokite įstatomų įrankių, kuriems reikia skysto aušinimo skysčio.** Naudojant vandenį arba kitus skystus aušinimo skysčius, galima patirti elektros smūgį.

Kiti saugos nurodymai kitiems naudojimo atvejams

Atatranka ir atitinkami saugos nurodymai

Atatranka yra staigi reakcija dėl užblokuoto arba įstrigusio besisukančio įstatomo įrankio, pvz., šlifavimo disko, plokščiojo šlifavimo disko, vielinio šepečio ir t. t. Įstrigus arba užsiblokavus besisukantis įstatomas elektrinio įrankio judėjimas prieš įstatomo įrankio sukimosi kryptį blokavimo vietoje.

Jei, pvz., šlifavimo diskas užsikabina už ruošinio arba užsiblokuoja, gali užstrigti šlifavimo disko kraštas, kuris įlenda į ruošinį, ir taip nulaužti šlifavimo diską arba sukelti atatranką. Šlifavimo diskas tada juda operatoriaus link arba nuo jo, priklausomai nuo disko sukimosi krypties blokavimo vietoje. Tuo metu šlifavimo diskai taip pat gali lūžti.

Atatranka yra netinkamo elektrinio įrankio naudojimo ir (arba) netinkamų pasekmė. Jos galima išvengti tinkamomis atsargumo priemonėmis, kaip aprašyta toliau.

- a) **Tvirtai laikykite elektrinį įrankį ir nustatykite savo kūną bei rankas į tokią padėtį, kurioje galite sulaukyti atatranks jėgas. Visada naudokite papildomą rankeną (jei yra), kad įsibėgėjant maksimaliai būtų suvaldomos atatranks jėgos arba reakcijos momentai.** Tinkamomis atsargumo priemonėmis operatorius gali suvaldyti atatranks ir reakcijos jėgas.
- b) **Niekada neikiškite rankų artyn besisukančių įstatomų įrankių.** Įvykus atatranks, įstatomas įrankis gali judėti Jūsų ranka.
- c) **Savo kūnu venkite srities, į kurią įvykus atatranksi judinamas elektrinis įrankis.** Dėl atatranks elektrinis įrankis blokavimo vietoje varomas kryptimi, priešinga šlifavimo disko judėjimo kryptčiai.
- d) **Kamų, aštrių briaunų ir t. t. srityje dirbkite ypač atsargiai. Neleiskite įstatomiems įrankiams atšokti nuo ruošinio ir įstrigti.** Esant kamams, aštrioms briaunoms arba atsitrenkęs besisukantis įstatomas įrankis gali įstrigti. Dėl to jis tampa nevaldomas arba įvyksta atatranka.
- e) **Nenaudokite grandininio pjūklo geležtės medienai pjauti, segmentuoto deimantinio pjovimo disko su didesniu nei 10 mm atstumu tarp segmentų ir dantytos pjūklo geležtės.** Dėl tokių įstatomų įrankių dažnai įvyksta atatranka arba įrankis tampa nevaldomas.

Specialūs poliravimo saugos nurodymai:

- a) **Nepalikite laisvų poliravimo gaubto, ypač tvirtinimo virvių, dalių. Sukiškite arba sutrumpinkite tvirtinimo virvės.** Laisvos, kartu besisukančios tvirtinimo virvės gali pagriebti Jūsų pirštus arba įstrigti į ruošinį.

Specialeji saugos nurodymai, kaip dirbti su vieliniais šepetiais:

- a) **Atkreipkite dėmesį į tai, kad vielinis šepetys pameta vielos dalis net ir naudojant įprastu būdu. Neperkraukite vielų dėl per aukšto prispaudimo slėgio.** Skriejančios vielos dalys gali lengvai prisiskverbti pro plonus drabužius ir (arba) po oda.

- b) **Jei rekomenduojama naudoti apsauginį gaubtą, neleiskite, kad apsauginį gaubtas ir vielinis šepetys liestųsi.** Dėl prispaudimo slėgio ir išcentrinės jėgos gali padidėti lėkštinių šepetčių skersmuo.

Liekamosios rizikos

Elektrinis įrankis pagamintas pagal technikos lygį ir pripažintas saugumo technikos taisykles. Tačiau dirbant galima pavienė liekamoji rizika.

- Pavojus sveikatai dėl elektros srovės, naudojant netinkamus elektros prijungimo laidus.
- Be to, nepaisant visų priemonių, kurių buvo imtasi, galima neakivaizdi liekamoji rizika.
- Liekamąją riziką galima sumažinti, jei bus laikomasi svarbių nuorodų ir įrenginys bus naudojamas pagal paskirtį bei bus atsižvelgta į visus naudojimo nurodymus.
- Stenkitės nepaleisti įrenginio atsitiktinai: kištuką kišdami į kištukinį lizdą, nepaspauskite paleidimo mygtuko.
- Kai mašina eksploatuojama, laikykite savo rankas toliau nuo darbo zonos.
- Prieš atlikdami nustatymo arba techninės priežiūros darbus, atleiskite paleidimo mygtuką ir ištraukite tinklo kištuką.

⚠ JSPĖJIMAS

Eksploatuojant šis elektrinis įrankis sudaro elektromagnetinį lauką. Tam tikromis aplinkybėmis šis laukas gali veikti aktyvius arba pasyvius medicininius implantus. Norint sumažinti rimtų arba mirtinų sužalojimų pavojų, prieš naudojant elektrinį įtaisą, asmenims su mediciniais implantais rekomenduojame pasikonsultuoti su savo gydytoju arba medicininių implantų gamintoju.

6. Techniniai duomenys

| | |
|---------------------------------------|----------------------------|
| Vardinė įtampa | 220 - 240 V~ / 50/60 Hz |
| Imamoji galia | 1300 W |
| Apsaugos klasė | II |
| Tuščiosios eigos sūkių skaičius n_0 | 900-3200 min ⁻¹ |
| Įstatomas įrankis Ø | Ø 120 x 100 mm |
| Įsiurbimo jungtis | Ø 35 mm |
| Svoris | 5,6 kg |
| Matmenys I x P x A | 460 x 205 x 140 mm |

Pasilikame teisę atlikti techninius pakeitimus!

Informacija apie triukšmą / vibraciją

⚠ ĮSPĖJIMAI

Dirbant be klausos apsaugos ir apsauginių drabužių, gali būti sutrikdyta sveikata.

- Dirbdami naudokite klausos apsaugą ir vilkėkite tinkamus apsauginius drabužius.

Išmatuota pagal EN 62841-2-3 & EN 62841-1. Triukšmas darbo vietoje gali viršyti 85 dB. Tokiu atveju naudotojui reikalingos apsaugos priemonės (naudokite klausos apsaugą).

| | |
|-----------------------------|--------|
| Garso galios lygis L_{WA} | 109 dB |
| Garso slėgio lygis L_{pA} | 98 dB |
| Neapibrėžtis $K_{wa/pA}$ | 3 dB |

Pirmiau nurodytos vertės yra triukšmo emisijos vertės, todėl tuo pačiu nėra saugios vertės darbo vietoje. Emisijos ir imisijos lygių tarpusavio ryšys neleidžia patikimai daryti išvados, ar atsargumo priemonių reikia, ar ne.

Veiksniai, kurie gali veikti atitinkamą darbo vietoje esantį imisijos lygį, apima darbo patalpos ir aplinkos specifikaciją, poveikio trukmę, kitus triukšmo šaltinius ir kt.

Esant patikimoms vertėms darbo vietoje, taip pat atsižvelkite į galimus nuokrypius nacionalinėse taisyklėse. Tačiau pirmiau nurodyta informacija leidžia naudotojui geriau įvertinti pavojus ir riziką.

Bendrosios vibracijų spinduliuotės emisijos vertė a^h (trijų krypčių vektorių suma) ir neapibrėžtis K nustatytos pagal EN 62841-2-3 & EN 62841-1:

Vibracijų spinduliuotės emisijos vertė (3 ašiu)

| | |
|---------------------------------|---------------------------|
| Tipinė svartinė vibracija a_h | = 7,85 m/s ² , |
| Neapibrėžtis, K | = 1,5 m/s ² |

7. Prieš pradėdami eksploatuoti

- Atidarykite pakuotę ir atsargiai išimkite įrenginį.
- Nuimkite pakavimo medžiagą ir ištraukite pakavimo / transportavimo fiksatorius (jei yra).
- Patikrinkite, ar komplekte viskas yra.

- Patikrinkite įrenginį ir priedus, ar transportuojant jie nebuvo pažeisti.
- Jei įmanoma, saugokite pakuotę, kol nepasibaigs garantinis laikotarpis.

⚠ DĖMESIO

Įrenginys ir pakavimo medžiagos nėra vaikų žaislas! Vaikams draudžiama žaisti su plastikiniais maišeliais, plėvelėmis ir mažomis dalimis! Pavojus praryti ir uždusti!

- Šepetinis volas turi galėti laisvai judėti.
- Prieš aktyvindami įj./išj. jungiklį, įsitikinkite, ar šepetinis volas tinkamai sumontuotas ir judančios dalys lengvai juda.
- Prieš prijungdami mašiną įsitikinkite, kad duomenys specifikacijų lentelėje sutampa su tinklo duomenimis.

Prijungimas prie elektrosrovės tinklo

Patikrinkite, ar tinklo įrenginys, prie kurio prijungiate mašiną, įžemintas pagal galiojančius standartus ir ar kištukinis lizdas yra geros būklės.

8. Montavimas

⚠ ĮSPĖJIMAI! Elektros smūgis

Prieš atlikdami bet kokius darbus prie įrenginio, visada ištraukite tinklo kištuką iš kištukinio lizdo!

Uždangalo ir priekinės rankenos montavimas (C pav.)

1. Ištiesinkite uždangalo (9) skyles pagal įrenginio kiaurymes ir prisukite uždangalą varžtais su kryžminėmis išdrožomis (14). Tam naudokite raktą su vidiniu šešiabriauniu (13).
2. Užmaukite priekinę rankeną (1) ant prisukimo prie įrenginio taškų ir užfiksokite ją poveržle (19) ir varžtais su vidiniais šešiabriauniais (12). Tam naudokite raktą su vidiniu šešiabriauniu (13).

Šepetinio volo montavimas / keitimas (A + C pav.)

1. Atlaisvinkite tvirtinimo varžtą (10) ir nulenkite dangtį (A) į šoną.
2. Užmaukite šepetinį volą (8) ant variklio veleno (B). Atsižvelgdami į tai, ar šepetinis volas (8) yra su reguliavimo spyruoklių grioveliais, atkreipkite dėmesį, ar reguliavimo spyruoklės (15) yra variklio veleno (B) grioveliuose ir ar sumontuota poveržlė (16).
3. Užfiksokite šepetinį volą (8), aktyvindami veleno fiksatorių (11) ir priverždami įtempimo varžtą (18) su poveržle (17).

- Uždarykite dangtį (A) ir užfiksuokite jį tvirtinimo varžtu (10).
- Išmontuojama atvirkštine eilės tvarka.

9. Eksploatacijos pradžia

⚠ Dėmesio!

Prieš pradėdami eksploatuoti, įrenginį būtina iki galo sumontuoti!

Šepetinio volo pasirinkimas

Atsižvelgiant į naudojimo tikslą ir medžiagą, kurią reikia apdoroti, yra skirtingi šepetiniai volai (į komplektaciją privalomai neįeina):

Medvilnės šepetys (gam. Nr. 7903800712)

Apdirbimo būdas: poliravimas

Tinka: marmurui, dažytiems ir nedažytiems metalams

Dirbtinio pluošto šepetys (gam. Nr. 7903800713)

Apdirbimo būdas: paviršių ruošimas ir poliravimas

Tinka: lygiems ir plokštiems metalų paviršiams

Sintetinio pluošto šepetys (gam. Nr. 7903800714)

Apdirbimo būdas: valymas

Tinka: plokštiems ir netolygiems medžio, akmens ir metalo paviršiams bei plytelėms ir sandūroms

Nailoninis šepetys (gam. Nr. 7903800715)

Apdirbimo būdas: valymas

Tinka: plokštiems ir netolygiems medžio, akmens ir metalo paviršiams bei riebalams šalinti ir šveisti

Juostinis šlifavimo šepetys (gam. Nr. 7903800716)

Apdirbimo būdas: šlifavimas

Tinka: plokštiems ir netolygiems medžio paviršiams

Plokštelinis šlifavimo šepetys (gam. Nr. 7903800717)

Apdirbimo būdas: šlifavimas

Tinka: plokštiems medžio paviršiams

Žalvarinis vielinis šepetys (gam. Nr. 7903800718)

Apdirbimo būdas: šlifavimas, atplaišų šalinimas, izoliacijos nuvalymas

Tinka: medis, akmuo, metalai

Metalinis vielinis šepetys (gam. Nr. 7903800719)

Apdirbimo būdas: šlifavimas, izoliacijos nuvalymas

Tinka: medis, akmuo, metalai

Silicinio karbido šepetys (gam. Nr. 7903800720)

Apdirbimo būdas: šlifavimas, izoliacijos nuvalymas

Tinka: surūdiję metaliniai paviršiai

Besisukantis metalinis vielinis šepetys (gam. Nr. 7903800721)

Apdirbimo būdas: šlifavimas, izoliacijos nuvalymas

Tinka: plokščių akmens ir metalo paviršių stiprus šlifavimas bei izoliacijos nuvalymas

Naudokite tik gamintojo rekomenduojamus šepetinius volus.

Šepetinių volų galite įsigyti per pardavėją.

Pakeiskite arba sumontuokite šepetinį volą, kaip aprašyta skyriuje „Techninė priežiūra ir valymas“.

Įjungimas / išjungimas (A pav.)

⚠ DĖMESIO! Visada kreipkite įrenginį abiem rankomis.

⚠ DĖMESIO! Iš pradžių įjunkite įrenginį ir, prieš tai, kol pradėsite apdoroti ruošinį, palaukite, kol šepetinis volas (8) pasieks visą greitį.

- Visada laikykite įrenginį abiem rankomis už priekinės (1) ir galinės (5) rankenų.
- Įjungimas: pastumkite įjungimo blokuotę (7) į priekį ir aktyvinkite įj./išj. jungiklį (6).
- Išjungimas: Atleiskite įj./išj. jungiklį (6) ir palaukite, ir prieš padėdami medžiagą palaukite, kol šepetinis volas (8) visiškai sustos.

Sūkių skaičiaus nustatymas (A pav.)

- Norėdami nepažeisti medžiagos, naudokite pritaikytą sūkių skaičių.
- Pasirinkite norimą sūkių skaičių sūkių skaičiaus pasirinkimo nustatymo ratuku (4).
- Reikalingas sūkių skaičius priklauso nuo medžiagos ir darbo sąlygų bei jį galima nustatyti praktiniais bandymais.

Prijungimas prie išorinio dulkių nusiurbimo įtaiso (A pav.)

⚠ DĖMESIO! Atliekant darbus, kurių metu susidaro kibirkštys, galima prijungti išorinį dulkių nusiurbimo įtaisą.

Dulkių nusiurbimo įtaisas turi tiktai apdorojamai medžiagai.

Ypač sveikatai kenksmingoms arba vėžį sukeliančioms dulkiams naudokite specialų išsiurbimo įtaisą.

1. Nuimkite uždarymo gaubtelį (3) nuo išsiurbimo atvamzdžio (2).
2. Prijunkite tinkamą dulkių nusiurbimo įtaisą prie išsiurbimo atvamzdžio (2).

Bendrosios darbo nuorodos

- Darbo rezultatai ir paviršiaus kokybę iš esmės lemia pasirinktas šepetinis volas ir iš anksto parinktas sukčių skaičius.
- Dirbkite kuo mažesniu prispaudimo slėgiu, kad prailgintumėte šepetinio volo eksploataavimo trukmę. Per daug padidinus prispaudimo slėgį, šlifavimo našumas nepadidėja, o tik stipriau dėvėsi įrenginys ir šepetinis volas.
- Dirbkite su vidutinio stiprumo pastūma ir dirbkite lygiagrečiai su šlifavimo linijomis taip, kad jos persidengtų.
- Naudokite tik originalius gamintojo priedus.
- Tik nepriekaištingas šepetinis volas užtikrina gerus darbo rezultatus ir tausoja įrenginį.
- Atkreipkite dėmesį į tai, kad ruošinys visada būtų įtvirtintas arba užfiksuotas, kad nebūtų nusviestas.

10. Transportavimas

Prieš transportuodami išjunkite elektrinį įrankį ir atjunkite jį nuo elektros srovės tiekimo.

Transportavimui pakelkite elektrinį įrankį už vidurinių spyrių.

Apsaugokite elektrinį įrankį nuo smūgių ir stiprios vibracijos, pvz., transportuodami transporto priemonėse.

Apsaugokite elektrinį įrankį, kad neapvirštų ir nenuslyštų.

11. Techninė priežiūra ir valymas

⚠ ĮSPĖJIMAS!

Prieš atlikdami bet kokius nustatymo, einamosios priežiūros ir remonto darbus, ištraukite tinklo kištuką!

Bendrieji techninės priežiūros darbai

- Oro cirkuliacijai užtikrinti aušinimo oro angos korpusė visada turi būti laisvos ir švarios.
- Esant mažam slėgiui, nuvalykite įrenginį švaria šluoste arba išpūskite suslėgtuoju oru.
- Rekomenduojame įrenginį išvalyti iš karto po kiekvieno naudojimo.

- Reguliariai valykite įrenginį drėgna šluoste ir šiek tiek skystojo muilo. Nenaudokite valymo priemonių ir tirpiklių. Jie gali pažeisti plastikinę prietaiso dalis. Atkreipkite dėmesį į tai, kad į įrenginio vidų nepatektų vandens.
- Įrenginio viduje nėra jokių dalių, kurias galėtų remontuoti pats naudotojas. Niekada nemėginkite įrenginio remontuoti patys. Visada kreipkitės į kvalifikuotą specialistą.

Prijungimo kabelio keitimas

Jei šio panardinamojo pjūklų prijungimo prie tinklo laidas pažeistas, jį privalo pakeisti gamintojas, jo klientų aptarnavimo tarnyba arba panašią kvalifikaciją turintis asmuo, kad būtų išvengta pavojų.

Techninės priežiūros informacija

Atkreipkite dėmesį į tai, kad šio gaminio toliau nurodytos dalys naudojant arba natūraliai dėvėsi arba toliau nurodytų dalių reikia kaip vartojamųjų medžiagų.

Greitai susidėvinčios dalys*: angliniai šepetėliai, šepetinis volas

* į komplektaciją privalomai neįeina!

Atsarginių dalių ir priedų įsigysite mūsų techninės priežiūros centre. Tam nuskenaukite tituliniam lapė esantį QR kodą.

12. Laikymas

Laikykite įrenginį ir jo priedus tamsioje, sausoje, apsaugotoje nuo šalčio ir vaikams nepasiekiamoje vietoje. Optimali laikymo temperatūra yra nuo 5 iki 30 °C. Laikykite elektrinį įrankį originalioje pakuotėje.

Uždenkite elektrinį įrankį, kad apsaugotumėte jį nuo dulkių arba drėgmės.

Laikykite naudojimo instrukciją prie elektrinio įrankio.

13. Elektros prijungimas

Prijungtas elektros variklis yra parengtas naudoti. Jungtis atitinka tam tikras VDE ir DIN nuostatas. Kliento tinklo jungtis ir naudojamas ilginamasis laidas turi atitikti šiuos reikalavimus.

Svarbios nuorodos

Esant variklio perkrovai, jis išsijungia savaime. Jam atvėsus (trukmė skirtinga), variklį galima įjungti vėl.

Pažeistas elektros prijungimo laidas

Dažnai pažeidžiama elektros prijungimo laidų izoliacija.

To priežastys gali būti:

- prispaudimo vietos, kai prijungimo laidai nutiesiami pro langus arba durų plyšius;
- sulenkimo vietos netinkamai pritvirtinus arba nutiesus prijungimo laidą;
- įpjovimo vietos pervaživus prijungimo laidą;
- izoliacijos pažeidimai išspėlus iš sieninio kištukinio lizdo;
- įtrūkimai dėl izoliacijos senėjimo.

Tokių pažeistų elektros prijungimo laidų negalima naudoti ir dėl pažeistos izoliacijos jie yra pavojingi gyvybei. Reguliariai tikrinkite, ar elektros prijungimo laidai nepažeisti. Atkreipkite dėmesį į tai, kad tikrinant prijungimo laidas nekabotų ant elektros srovės tinklo.

Elektros prijungimo laidai turi atitikti tam tikras VDE ir DIN nuostatas. Naudokite prijungimo laidas, pažymėtus H05VV-F.

Žyma tipo pavadinime prijungimo kabelyje yra privaloma.

Kintamosios srovės variklis

- Tinklo įtampa turi būti 230 V~.
- Ilginamųjų laidų iki 25 m ilgio skerspjūvis turi būti 1,5 kvadratinio milimetro.

Prijungti ir remontuoti elektros įrangą leidžiama tik kvalifikuotam elektrikui.

Prijungimo būdas Y

Jei šio įrenginio prijungimo prie tinklo laidas pažeistas, jį privalo pakeisti gamintojas, jo klientų aptarnavimo tarnyba arba panašią kvalifikaciją turintis asmuo, kad būtų išvengta pavojų.

Kilus klausimų, nurodykite tokius duomenis:

- variklio srovės rūšį;
- duomenis iš įrenginio specifikacijų lentelės.

14. Utilizavimas ir pakartotinis atgavimas

Pakavimo nuorodos



Pakavimo medžiagas galima perdirbti. Utilizuokite pakuotes, tausodami aplink

Nuorodos dėl Elektros ir elektronikos prietaisų įstatymo (vok. ElektroG)



Panaudotų elektros ir elektronikos prietaisų negalima mesti į buitines atliekas, juos reikia surinkti ir utilizuoti atskirai!

- Panaudotas baterijas arba akumulatorius, kurie nėra fiksuotai sumontuoti sename prietaise, prieš atiduodant reikia išimti jų nepažeidžiant! Toks utilizavimas sureguliuotas Baterijų įstatyme.
- Elektros bei elektronikos prietaisų savininkai ar naudotojai yra teisiškai įpareigoti juos grąžinti po naudojimo.
- Galutinis naudotojas yra atsakingas už savo asmeninių duomenų ištrynimą iš utilizuojamo panaudoto įrenginio!
- Perbrauktos šiukšliadėžės simbolis reiškia, kad elektros ir elektronikos prietaisų negalima išmesti kartu su buitinėmis atliekomis.
- Elektros ir elektronikos prietaisus galima nemokamai grąžinti šiose vietose:
 - viešosiose atliekų šalinimo ar surinkimo vietose (pvz., savivaldybių pastatų kiemuose),
 - elektros prietaisų pardavimo vietose (stacionariose ir internetinėse), jei pardavėjai privalo juos priimti atgal arba tai padaryti siūlo savanoriškai.
 - Iki trijų vienos rūšies panaudotų elektros prietaisų, kurių krašto ilgis ne didesnis kaip 25 cm, galite nemokamai grąžinti gamintojui prieš tai neįsigydami naujo prietaiso iš gamintojo arba nuvežti į kitą įgaliotą surinkimo punktą savo vietovėje.
 - Dėl kitų papildomų gamintojų ir platintojų prekių priėmimo atgal sąlygų kreipkitės į atitinkamą klientų aptarnavimo tarnybą.
- Jei gamintojas pristato naują elektros prietaisą privačiam namų ūkiui, jis gali organizuoti nemokamą elektros prietaiso paėmimą galutinio naudotojo prašymu. Tam susisiekite su gamintojo klientų aptarnavimo tarnyba.
- Šie teiginiai galioja tik prietaisams, parduodamiems Europos Sąjungos šalyse, kurioms taikoma Europos direktyva 2012/19/ES. Europos Sąjungai nepriklausančiose šalyse gali būti taikomos kitokios panaudotų elektros ir elektronikos prietaisų utilizavimo nuostatos.

15. Sutrikimų šalinimas

| Sutrikimas | Galima priežastis | Ką daryti? |
|---|--|---|
| Variklis neveikia | Pažeistas variklis, kabelis arba kištukas, perdegę saugikliai | Paveskite įrenginį patikrinti specialistui. Niekada neremontuokite variklio patys. Pavojus! Patikrinkite saugiklius, prireikus juos pakeiskite. |
| Variklis lėtai pradeda veikti ir nepasiekia darbinio greičio. | Per žema įtampa, pažeistos apvijos, perdegęs kondensatorius. | Paveskite įtampą patikrinti elektros įmonei. Paveskite variklį patikrinti specialistui. Paveskite kondensatorių pakeisti specialistui. |
| Variklis skleidžia per daug triukšmo | Pažeistos apvijos, sugedęs variklis. | Paveskite variklį patikrinti specialistui |
| Variklis nepasiekia visos galios | Tinklo sistemoje perkrautos srovės grandinės (lemputės, kiti varikliai ir t. t.) | Toje pačioje srovės grandinėje nenaudokite kitų įrenginių arba variklių. |
| Variklis šiek tiek perkaista. | Variklio perkrova, nepakankamai aušinamas variklis. | Apsisaugokite nuo variklio perkrovos, nuvalykite nuo variklio dulkes, kad būtų užtikrinta optimali variklio galia. |

Simbolu, kas atrodas uz ierīces, skaidrojums

Simbolu izmantošanai šajā rokasgrāmatā jāvērs jūsu uzmanība uz iespējamajiem riskiem. Ir precīzi jāizprot drošības simboli un skaidrojumi, uz kuriem tie attiecas. Brīdinājumi paši par sevi nenovērš riskus un nevar aizvietot pareizos pasākumus, lai novērstu negadījumus.

| | |
|----------------------------|--|
| | <p>Pirms lietošanas sākšanas izlasiet un ievērojiet lietošanas instrukciju un drošības norādījumus!</p> |
| | <p>Valkājiet ausu aizsargus.</p> |
| | <p>Rodoties putekļiem, lietojiet respiratoru</p> |
| | <p>Lietojiet aizsargbrilles.</p> |
| | <p>Lietojiet aizsargcimdus.</p> |
| | <p>Aizsardzības klase II (dubultā izolācija)</p> |
| <p>⚠ IEVĒRĪBAI!</p> | <p>Šajā lietošanas instrukcijā vietas, kuras attiecas uz jūsu drošību, mēs esam apriņķojuši ar šādu zīmi</p> |

Satura rādītājs:
Lappuse:

| | | |
|-----|--|-----|
| 1. | Ievads..... | 196 |
| 2. | Ierīces apraksts (A, B att.)..... | 196 |
| 3. | Piegādes komplekts | 196 |
| 4. | Noteikumiem atbilstoša lietošana..... | 197 |
| 5. | Drošības norādījumi | 197 |
| 6. | Tehniskie raksturlielumi | 200 |
| 7. | Pirms lietošanas sākšanas..... | 201 |
| 8. | Montāža | 201 |
| 9. | Lietošanas sākšana | 202 |
| 10. | Transportēšana..... | 203 |
| 11. | Apkope un tīrīšana..... | 203 |
| 12. | Glabāšana | 203 |
| 13. | Pieslēgšana elektroīklam..... | 204 |
| 14. | Utilizācija un otrreizēja izmantošana..... | 204 |
| 15. | Traucējumu novēršana | 205 |
| 16. | Atbilstības deklarācija..... | 245 |

1. Ievads

Ražotājs:

Scheppach GmbH
Günzburger Straße 69
D-89335 Ichenhausen

Godātais klient!

Vēlam prieku un izdošanos, strādājot ar šo jauno ierīci.

Norāde:

Šīs ierīces ražotājs saskaņā ar spēkā esošo likumu par ražotāja atbildību par ražojumu kvalitāti nav atbildīgs par zaudējumiem, kas rodas šai ierīcei vai šīs ierīces dēļ saistībā ar:

- nepareizu lietošanu,
- lietošanas instrukcijas neievērošanu,
- trešo personu, nepilnvarotu speciālistu veiktu remontu,
- neoriģinālo rezerves daļu montāžu un nomaiņu,
- noteikumiem neatbilstošu lietošanu,
- elektroiekārtas atteici, neievērojot elektrības noteikumus un VDE noteikumus 0100, DIN 57113/VDE0113.

Ievērojiet!

Pirms montāžas un lietošanas sākšanas izlasiet visu lietošanas instrukcijas tekstu.

Šai lietošanas instrukcijai ir jāpalīdz jums iepazīt ierīci un lietot tās noteikumiem atbilstošās izmantošanas iespējas.

Lietošanas instrukcijā ir sniegti svarīgi norādījumi par drošu, pareizu un ekonomisku darbu ar ierīci, lai izvairītos no riskiem, ietaupītu remonta izdevumus, samazinātu dīkstāves laikus un palielinātu ierīces uzticamību un darbmūžu.

Papildus šīs lietošanas instrukcijas drošības noteikumiem noteikti jāievēro attiecīgajā valstī spēkā esošie noteikumi par ierīces lietošanu.

Glabājiet lietošanas instrukciju pie ierīces plastikāta maisiņā, sargājot no netīrumiem un mitruma. Pirms darba sākšanas tā jāizlasa un rūpīgi jāievēro ikvienam operatoram.

Ar ierīci drīkst strādāt tikai tās personas, kas pārzina ierīces lietošanu un ir instruētas par riskiem, kas ir saistīti ar ierīces lietošanu. Jāievēro noteiktais minimālais vecums.

Papildus šajā lietošanas instrukcijā sniegtajiem drošības norādījumiem un attiecīgās valsts īpašajiem noteikumiem jāievēro vispārāztītie tehniskie noteikumi par konstruktīvi identisku ierīču lietošanu.

Mēs neuzņemamies atbildību par nelaiemes gadījumiem vai zaudējumiem, kas rodas, ja neņem vērā šo instrukciju un drošības norādījumus.

2. Ierīces apraksts (A, B att.)

1. Priekšējais rokturis
2. Nosūkšanas išcaurule
3. Noslēgvāciņš
4. Apgriezienu skaita izvēles regulators
5. Aizmugurējais rokturis
6. Ieslēgšanas/izslēgšanas slēdzis
7. Ieslēgšanas bloķēšanas mehānisms
8. Suku veltnis
9. Pārsegs
10. Stiprinājuma skrūve
11. Vārpstas fiksators
12. Iekšējā sešstūra skrūve
13. Iekšējā sešstūra atslēga
14. Skrūve ar krustveida rievu
15. Prizmatiskais ierievis
16. Paplāksne
17. Saspiedējdiskis
18. Savilcējskrūve
19. paliekamais gredzens

3. Piegādes komplekts

- 1x universālā remonta slīpmašīna
- 1x priekšējais rokturis
- 1x misiņa stieples suku veltnis (iepriekš uzstādīts)
- 1x Slīpēšanas suka
- 1x Neilona suka
- 2x iekšējā sešstūra skrūve
- 1x iekšējā sešstūra atslēga
- 4x skrūve ar krustveida rievu
- 2x prizmatiskais ierievis
- 1x paplāksne
- 1x saspiedējdiskis
- 1x savilcējskrūve
- 1x paliekamais gredzens
- 1x lietošanas instrukcija

4. Noteikumiem atbilstoša lietošana

Izmantojot attiecīgajam pielietojumam piemērotus piederumus, ar šo ierīci iespējams apstrādāt metāla, plastmasas un koka virsmas, t. i., slīpēt, notīrīt, nogrudināt, strukturēt, matēt, satinēt un pulēt. To izmanto gan rupjapstrādei un gludapstrādei, gan arī pulēšanai, iegūstot spīdīgas virsmas.

Ierīci drīkst lietot tikai tai paredzētajiem mērķiem. Ierīces lietošana citiem mērķiem ir uzskatāma par noteikumiem neatbilstošu. Par jebkāda veida bojājumiem vai savainojumiem, kas izriet no šādas lietošanas, ir atbildīgs lietotājs/operators un nevis ražotājs.

Nemiet vērā, ka mūsu ierīces noteikumiem atbilstoša veidā nav konstruētas komerciālai, amatnieciskai vai rūpnieciskai izmantošanai. Mēs neuzņemamies garantiju, ja ierīci izmanto komerciālos, amatniecības vai rūpniecības uzņēmumos, kā arī līdzīgos darbos.

5. Drošības norādījumi

Elektroinstrumentu vispārējie drošības norādījumi
⚠ BRĪDINĀJUMS! Izlasiet visus drošības norādījumus, norādes, ilustrācijas un tehniskos raksturlielumus, ar kuriem šis elektroinstrumentis ir apgādāts. Turpmāko norāžu neievērošana var izraisīt elektrisko triecienu, ugunsgrēku un/vai smagus savainojumus.

Uzglabājiet visus drošības norādījumus un norādes turpmākām uziņām.

Drošības norādījumos izmantotais jēdziens "Elektroinstrumenti" attiecas uz elektroinstrumentiem, kurus darbina no elektrotīkla (ar tīkla vadu), vai uz elektroinstrumentiem, kurus darbina no akumulatora (bez tīkla vada).

1. Darba vietas drošība

- a) **Uzturiet savu darba vietu tīru un labi apgaismotu.** Nekārtība vai neapgaismotas darba vietas var radīt nelaimes gadījumus.
- b) **Nedarbojieties ar elektroinstrumentu sprādzienbīstamā vidē, kurā atrodas viegli aizdedzināmi šķidrumi, gāzes vai putekļi.** Elektroinstrumenti ģenerē dzirksteles, kas var aizdedzināt putekļus vai tvaikus.
- c) **Nelaidiet klāt bērnus un citas personas elektroinstrumenta lietošanas laikā.** Uzmanības novēršanas gadījumā jūs varat zaudēt kontroli pār elektroinstrumentu.

2. Elektriskā drošība

- a) **Elektroinstrumenta kontaktspraudnim jāiederderas kontaktligzdā. Kontaktspraudni nekādā veidā nedrīkst izmainīt. Neizmantojiet adaptera kontaktspraudņus kopā ar iezemētiem elektroinstrumentiem.** Neizmainīti kontaktspraudņi un piemērotas kontaktlīgzdas mazina elektriskā trieciena risku.
- b) **Nepieļaujiet fizisko kontaktu ar iezemētām virsmām, piem., caurulēm, apkures aprīkojumu, plītiem un ledusskapjiem.** Pastāv paaugstināts elektriskā trieciena risks, ja jūs ķermeņa ir iezemēts.
- c) **Sargājiet elektroinstrumentus no lietus vai slapjuma.** Ūdens iekļūšana elektroinstrumentā palielina elektriskā trieciena risku.
- d) **Neizmantojiet savienošanas vadu citam nolūkam, lai pārņēsātu, uzkarinātu elektroinstrumentu vai atvienotu kontaktspraudni no kontaktlīgzdas. Sargājiet savienošanas vadu no karstuma, eļļas, asām malām vai kustīgām daļām.** Bojāts vai sapinies savienošanas vads palielina elektriskā trieciena risku.
- e) **Kad darbojaties ar elektroinstrumentu ārpus telpām, izmantojiet tikai pagarinātāja vadus, kuri ir piemēroti arī darbiem ārpus telpām.** Darbiem ārpus telpām piemērota pagarinātāja vada lietošana mazina elektriskā trieciena risku.
- f) **Ja elektroinstrumenta lietošana mitrā vidē nav novēršama, izmantojiet noplūdstrāvas aizsargslēdzi.** Noplūdstrāvas aizsargslēdža lietošana mazina elektriskā trieciena risku.

3. Personu drošība

- a) **Rīkojieties piesardzīgi un pievērsiet uzmanību tam, ko darāt, un prātīgi sāciet darbu ar elektroinstrumentu.** Nelietojiet elektroinstrumentu, ja esat noguris vai atrodaties narkotisko vielu, alkohola vai medikamentu iespaidā. Neuzmanības brīdis elektroinstrumenta lietošanas laikā var izraisīt nopietnus savainojumus.
- b) **Lietojiet individuālu aizsargaprīkojumu un vienmēr uzlieciet aizsargbrilles.** Individuālo aizsardzības līdzekļu lietošana, piem., preptutekļu respirators, neslīdoši drošības apavi, aizsargķivere vai ausu aizsargi, atkarībā no elektroinstrumenta veida un izmantošanas, mazina savainojumu risku.

- c) **Nepieļaujiet nejašu lietošanas sākšanu. Pārlicinieties, vai elektroinstrumenti ir izslēgti, pirms jūs to pievienojat pie elektroapgādes un/vai akumulatora, to satverat vai pārnēsājat.** Ja elektroinstrumenta pārnēsāšanas laikā turat pirkstu uz slēdža vai elektroinstrumentu ieslēgtā veidā pievienojat pie elektroapgādes, tad var notikt nelaimes gadījumi.
 - d) **Pirms ieslēdzat elektroinstrumentu, noņemiet regulēšanas darbarīkus vai uzgriežņu atslēgas.** Instrumenti var atslēgt, kas atrodas elektroinstrumenta rotējošajā daļā, var radīt savainojumus.
 - e) **Nepieļaujiet nedabisku stāju. Ieņemiet stabilu pozīciju un vienmēr saglabājiet līdzsvaru.** Tādējādi jūs varat labāk kontrolēt elektroinstrumentu negaidītās situācijās.
 - f) **Valkājiet piemērotu apģērbu. Nevalkājiet platu apģērbu vai rotaslietas. Sargājiet matus un apģērbu no kustīgajām daļām.** Kustīgās daļas var satvert vaļīgu apģērbu, rotaslietas vai garus matus.
 - g) **Ja ir iespējams uzstādīt putekļu nosūkšanas iekārtas un putekļu uztveršanas iekārtas, tās jāpievieno un pareizi jāizmanto.** Putekļu nosūkšanas iekārtas izmantošana var mazināt bīstamību, ko rada putekļi.
 - h) **Neuzskatiet, ka esat pilnīgā drošībā, un neignorējiet elektroinstrumenta drošības tehnikas noteikumus, pat ja pēc daudzām lietošanas reizēm pārzināt elektroinstrumentu.** Nevēriga rīkošanās var sekundes daļās radīt smagus savainojumus.
- 4. Elektroinstrumenta izmantošana un apkalpošana**
- a) **Nepārslogojiet elektroinstrumentu.** Izmantojiet savā darbā šim nolūkam paredzētu elektroinstrumentu. Ar piemērotu elektroinstrumentu jūs darbojaties labāk un drošāk norādītajā jaudas diapazonā.
 - b) **Nelietojiet elektroinstrumentu, kuram ir bojāts slēdzis.** Elektroinstrumenti, kuri nav iespējams vairs ieslēgt vai izslēgt, ir bīstami, un tas ir jāsalabo.
 - c) **Atvienojiet kontaktspraudni no kontaktligzdas un/vai noņemiet noņemamo akumulatoru, pirms veicat ierīces regulējumus, nomaināt darbinstrumenta daļas vai noliekat projām elektroinstrumentu.** Šis piesardzības pasākums novērš elektroinstrumenta nejašu palaišanu.

- d) **Uzglabājiet neizmantotos elektroinstrumentus bērniem nepieejamā vietā. Neļaujiet lietot elektroinstrumentu personām, kuras nepārzina šo elektroinstrumentu vai nav izlasījušas šīs norādes.** Elektroinstrumenti ir bīstami, ja tos lieto nepieredzējušas personas.
- e) **Rūpīgi kopiet elektroinstrumentus un darbinstrumentu. Pārbaudiet, vai kustīgās daļas nevainojami darbojas un neiestrēgst, vai daļas nav salūzušas vai nav bojātas tā, ka ir traucēta elektroinstrumenta darbība.** Pirms elektroinstrumenta lietošanas uzticiet salabot bojātās daļas. Daudzu nelaimes gadījumu cēlonis ir slikti apkopti elektroinstrumenti.
- f) **Uzturiet griezējinstrumentus asus un tīrus.** Rūpīgi kopti griezējinstrumenti ar asām griezējmašīnām mazāk iestrēgst un ir vieglāk vadāmi.
- g) **Izmantojiet elektroinstrumentu, piederumus, darbinstrumentus utt. atbilstoši šīm norādēm.** Turklāt ņemiet vērā darba apstākļus un izpildāmo darbu. Elektroinstrumenta lietošana citiem neparedzētiem lietošanas gadījumiem var radīt bīstamas situācijas.
- h) **Nodrošiniet, lai rokturi un satveršanas virsmas būtu sausas, tīras un nebūtu notraipītas ar eļļu un ziežvielām.** Slideni rokturi un satveršanas virsmas neatļauj elektroinstrumenta drošu vadību un kontroli neparedzamās situācijās.

5. Serviss

- a.) **Uzticiet savu elektroinstrumentu labot tikai kvalificētiem speciālistiem un, izmantojot tikai oriģinālās rezerves daļas.** Tādējādi nodrošina to, ka būs saglabāta elektroinstrumenta drošība.

Drošības norādījumi visiem lietošanas veidiem
Kopējie drošības norādījumi slīpēšanai, darbam ar stieplju sukām, pulēšanai:

- a) **Šis elektroinstrumenti ir izmantojams kā slīpmašīna, stieplju suka, pulēšanas mašīna.** Izlasiet visus drošības norādījumus, norādes, attēlojumus un datus, kurus saņemat ar ierīci. Neievērojot visas turpmāk sniegtās norādes, var tikt gūts elektriskais trieciens, izcelties ugunsgrēks un/vai tikt gūti nopietni savainojumi.
- b) **Šis elektroinstrumenti nav piemērots perforēšanai un griešanai ar slīpripu.** Izmantošanas veidi, kuriem elektroinstrumenti nav paredzēti, var izraisīt bīstamību un savainojumus.

- c) **Neizmantojiet darbinstrumentu, kuru ražotājs nav paredzējis un ieteicis īpaši šim elektroinstrumentam.** Tikai tāpēc, ka jūs varat piestiprināt piederumu pie elektroinstrumenta, negarantē drošu izmantošanu.
- d) **Darbinstrumenta pieļaujamajam apgriezienu skaitam jābūt vismaz tik lielam, kāds maksimālais apgriezienu skaits ir norādīts uz elektroinstrumenta.** Darbinstruments, kas rotē ātrāk, nekā tas ir pieļaujams, var salūzt un tikt izsviests gaisā.
- e) **Darbinstrumenta ārējam diametram un biežumam jāatbilst elektroinstrumenta izmēru datiem.** Nepareizi izmērītos darbinstrumentus nevar pietiekami ekranēt vai kontrolēt.
- f) **Darbinstrumentiem ar vītņotu starpni ir precīzi jāatbilst darbvārpstas vītnei.** Izmantojot darbinstrumentu, kura montāžu veic ar atloka palīdzību, darbinstrumenta cauruma diametram precīzi jāatbilst atloka bāzes diametram. Darbinstrumenti, kas precīzi netiek piestiprināti pie elektroinstrumenta, rotē nevienmērīgi, ļoti stipri vibrē un var izraisīt kontroles zaudēšanu pār instrumentu.
- g) **Neizmantojiet bojātus darbinstrumentus.** Pirms darbinstrumentu katras izmantošanas reizes pārbaudiet, vai, piem., slīpripām nav atšķēlumu un plaisu, šķīvjuveida slīpripām nav plaisu, nodiluma vai spēcīga nolietojuma, stieplu sukām nav nenostiprinātu vai salūzušu stieplu. Ja elektroinstrumentus vai darbinstrumentus nokrīt, pārbaudiet, vai tas nav bojāts, vai izmantojiet nebojātu darbinstrumentu. Ja jūs esat pārbaudījis un ievietojis darbinstrumentu, uzturieties pats un tuvumā esošās personas ārpus rotējošā darbinstrumenta plaknes un ļaujiet ierīcei vienu minūti darboties ar maksimālo apgriezienu skaitu. Bojāti darbinstrumenti parasti salūzt šajā testēšanas fāzē.
- h) **Lietojiet individuālos aizsardzības līdzekļus.** Atkarībā no lietošanas veida izmantojiet visas sejas aizsargu, acu aizsargu vai aizsargbrilles. Ja to prasa konkrētā situācija, lietojiet respiratoru, ausu aizsargus, aizsargcimdus vai speciālo priekšautu, kas pasargās jūs no mazām slīpēšanas un materiālu daļiņām. Acis jāpasargā no apkārtlidojošiem svešķermeņiem, kuri rodas dažādu lietošanas veidu laikā. Respiratoram vai respiratora maskai jāfiltrē putekļi, kuri rodas instrumenta lietošanas laikā. Ja jūs ilgstoši esat pakļauts skaļa trokšņa iedarbībai, jums var iestāties dzirdes zudums.
- i) **Uzmaniet, lai citas personas atrastos drošā atālumā no jūsu darba zonas.** Katram, kas ieiet darba zonā, jālieto individuālie aizsardzības līdzekļi. Darba materiāla atlūzas vai saplūsuši darbinstrumenti var aizlidot un izraisīt savainojumus arī ārpus tiešās darba zonas.
- j) **Turiet elektroinstrumentu tikai aiz izolētajām satveršanas virsmām, kad veicat darbus, kuru laikā darbinstruments var sadurties ar slēptām elektroinstalācijām vai instrumenta tīkla barošanas kabeli.** Kontakts ar spriegumu vadušu līniju var pārvadīt spriegumu arī uz ierīces metāla detaļām un radīt elektrisko triecienu.
- k) **Sargājiet tīkla barošanas kabeli no rotējošiem darbinstrumentiem.** Ja jūs zaudējat kontroli pār ierīci, var tikt pārgriezts vai satverts tīkla barošanas kabelis, un jūsu delna vai roka var iekļūt rotējošā darbinstrumentā.
- l) **Nekad nenolieciet elektroinstrumentu, pirms darbinstruments nav pilnīgi apstādinātā stāvoklī.** Rotējošais darbinstruments var nonākt saskarē ar kontaktvirsma, kā rezultātā jūs varat zaudēt kontroli pār elektroinstrumentu.
- m) **Neļaujiet elektroinstrumentam darboties, kamēr jūs to pārnēsājat.** Rotējošs darbinstruments nejaušas saskares gadījumā var satvert jūsu apģērbus, un darbinstruments var ieurbties jūsu ķermenī.
- n) **Regulāri tīriet elektroinstrumenta ventilācijas spraugas.** Motora ventilators ievieļ putekļus korpusā, un metāla putekļu spēcīgs sablīvējums var izraisīt elektriskos riskus.
- o) **Tādēļ neizmantojiet elektroinstrumentu aizdedzināmu materiālu tuvumā.** Dzirktsteles šos materiālus var aizdedzināt.
- p) **Neizmantojiet darbinstrumentus, kuriem ir nepieciešams dzesēšanas šķidrums.** Ūdens vai citu dzesēšanas šķidrumu izmantošana var radīt elektrisko triecienu.

Papildu drošības norādījumi visiem lietošanas veidiem

Atsitiens un atbilstoši drošības norādījumi
 Atsitiens ir rotējoša darbinstrumenta, piem., slīpripas, šķīvjuveida slīpripas, stieplu sukas utt., kas aizķeras vai nosprostojas, pēkšņa reakcija. Aizķeršanās vai nosprostošanās izraisa rotējošā darbinstrumenta strauju apstāšanos. Tādējādi nekontrolējama elektroinstrumenta darbība tiek pārtrūnāta pretēji darbinstrumenta griešanās virzienam nosprostojuvietā.

Ja, piem., slīpriņa aizķeras vai nosprostojas darba materiālā, tad slīpriņas mala, kas iedziļinās darba materiālā, var iekerties un tādējādi izlauzt slīpriņu vai izraisīt atsitienu. Tādā gadījumā slīpriņa virzās uz operatora pusi vai prom no viņa, atkarībā no ripas griešanās virziena nosprostojuama vietā. Turklāt slīpriņas var arī saplīst.

Atsitiens ir elektroinstrumenta nepareizas lietošanas un/vai neatbilstošu darba apstākļu sekas. To var novērst, izmantojot piemērotus piesardzības pasākumus, kā turpmāk aprakstīts.

- a) **Stingri turiet elektroinstrumentu un novietojiet ķermeni un rokas tādā pozīcijā, kurā jūs varat uztvert atsitienu spēkus. Vienmēr izmantojiet papildrokturi, ja ir pieejams, lai iegūtu maksimāli iespējamo kontroli pār atsitienu spēkiem vai reakcijas momentiem paātrinājuma laikā.** Operators var pārvaldīt atsitienu spēkus un reakcijas spēkus veicot piemērotus piesardzības pasākumus.
- b) **Nekad nelieciet rokas rotējošo darbinstrumentu tuvumā.** Darbinstruments atsitienu gadījumā var virzīties pāri delnai.
- c) **Ar ķermeni izvairieties no zonas, kurā elektroinstrumenti pārvietojas atsitienu gadījumā.** Atsitiens dzen elektroinstrumentu pretēji slīpriņas virzienam nosprostojuama vietā.
- d) **Īpaši uzmanīgi strādājiet stūru, asu malu u.c. zonā. Novērsiet darbinstrumentu atšīšanas pret darba materiālu un aizķeršanos.** Rotējošam darbinstrumentam stūros, pie asām malām vai ja tas atlec, ir tendence aizķerties. Tas izraisa kontroles zaudēšanu vai atsitienu.
- e) **Neizmantojiet koka zāģēšanai paredzētu zāģa sliedi ar ķēdi, segmentētu dimanta griešanas disku ar segmentu attālumu virs 10 mm un zāģa plātni ar zobiem.** Šādi darbinstrumenti bieži izraisa atsitienu un kontroles zaudēšanu pār instrumentu.

Īpaši drošības norādījumi attiecībā uz pulēšanu:

- a) **Nepieļaujiet nenostiprinātas pulēšanas pārsega daļas, it sevišķi stiprinājuma auklas. Nolieciet vai sašīniet stiprinājuma auklas.** Nenostiprinātas, līdzīgi rotējošas stiprinājuma auklas var satvert pirkstus vai iekerties darba materiālā.

Īpaši drošības norādījumi darbam ar stieplu sukām:

- a) **Ievērojiet, ka stieplu suka arī parastas lietošanas laikā zaudē stieplu daļas. Nepārslogojiet stieples ar pārāk spēcīgu piespiešanu.** Aizlidojošās stieplu daļas var ļoti viegli izspiesties caur plānu apģērbu un / vai ādu.
- b) **Ja ir ieteicams aizsargapvalks, novērsiet situāciju, kad aizsargapvalks un stieplu suka varētu saskarties.** Diskveida un bļodveida sukas var palielināt savu diametru piespiešanas spēka un centrālās spēku rezultātā.

Atlikušie riski

Elektroinstrumenti ir konstruēti atbilstoši tehniskās attīstības līmenim un atzītiem drošības tehnikas noteikumiem. Tomēr darba laikā var rasties daži atlikušie riski.

- Veselības apdraudējums ar strāvu, izmantojot nepienācīgus elektropieslēguma vadus.
- Neskatoties uz visiem veiktajiem pasākumiem, var saglabāties arī slēpti atlikušie riski.
- Atlikušos riskus var minimizēt, ja kopā ievēro "Svarīgas norādes" un "Noteikumiem atbilstošu lietošanu", kā arī lietošanas instrukciju.
- Nepieļaujiet nejaušu ierīces iedarbošanos: ievietojot kontaktakšu kontaktlīdždā, nedrīkst nospiegt iedarbināšanas taustiņu.
- Kad ierīce darbojas, netuviniet rokas darba zonai.
- Pirms regulēšanas vai apkopes darbiem atlaidiet iedarbināšanas taustiņu un atvienojiet tīkla spraudni.

⚠ BRĪDINĀJUMS

Šis elektroinstrumenti darba laikā rada elektromagnētisko lauku. Šis lauks noteiktos apstākļos var traucēt aktīvo vai pasīvo medicīnisko implantu darbību. Lai mazinātu nopietnu vai nāvējošu savainojumu risku, personām ar medicīniskajiem implantiem pirms elektroinstrumenta lietošanas ieteicams konsultēties ar ārstu un ražotāju.

6. Tehniskie raksturlielumi

| | |
|---|----------------------------|
| Nominālais spriegums | 220 - 240 V~ / 50/60 Hz |
| Ieejas jauda | 1300 W |
| Aizsardzības klase | II |
| Apgrīezienu skaits tukšgaitā n ₀ | 900-3200 min ⁻¹ |
| Darbinstrumenta Ø | Ø 120 x 100 mm |

| | |
|----------------------|--------------------|
| Iesūkšanas īscaurule | ø 35 mm |
| Svars | 5,6 kg |
| Izmēri G x P x A | 460 x 205 x 140 mm |

Paturētas tiesības veikt tehniskas izmaiņas!

Trokšņa/vibrācijas informācija

△ BRĪDINĀJUMS!

Darbs bez ausu aizsargiem vai aizsargapģērba var radīt veselības kaitējumus.

- Lietojiet darba laikā ausu aizsargus un piemērotu aizsargapģērbu.

Izmērīts atbilstoši EN 62841-2-3 un EN 62841-1. Trokšnis darba vietā var pārsniegt 85 dB, šajā gadījumā ir nepieciešami lietotāja aizsardzības pasākumi (lietojiet piemērotus ausu aizsargus).

| | |
|-----------------------------------|--------|
| Skaņas jaudas līmenis L_{WA} | 109 dB |
| Skaņas spiediena līmenis L_{pA} | 98 dB |
| Kļūda $K_{WA/pA}$ | 3 dB |

Iepriekš minētās vērtības ir trokšņu emisijas vērtības, un tādēļ tām nav vienlaikus jāatbilst drošas darba vietas vērtības. No savstarpējās saikāties starp emisijas un imisijas līmeņiem nevar droši secināt, vai ir nepieciešami papildu piesardzības pasākumi vai nav.

Faktori, kas var ietekmēt attiecīgo darba vietā esošo iedarbības līmeni, ietver sevī darba telpas un apkārtnes specifiku, iedarbību ilgumu, citus trokšņu avotus un citu.

Drošo darba vietas vērtību gadījumā ņemiet vērā arī iespējamās atšķirības nacionālajos noteikumos. Taču iepriekš minētā informācija nodrošina lietotājam bīstamības un riska labāku novērtēšanu.

Vibrācijas emisijas vērtība a^n (triju virzienu vektoru summa) un kļūda K noteikta atbilstoši EN 62841-2-3 un EN 62841-1:

Vibrācijas emisijas vērtība (pa 3 asīm)

Raksturīgi novērtētā vibrācija a_n = 7,85 m/s²,
Kļūda K = 1,5 m/s²

7. Pirms lietošanas sākšanas

- Atveriet iepakojumu un uzmanīgi izņemiet ierīci.
- Noņemiet iepakojuma materiālu, kā arī iepakojuma un transportēšanas stiprinājumus (ja tādi ir).
- Pārbaudiet, vai piegādes komplekts ir pilnīgs.
- Pārbaudiet, vai ierīce un piederumi transportēšanas laikā nav bojāti.
- Ja iespējams, uzglabājiet iepakojumu līdz garantijas termiņa beigām.

△ IEVĒRĪBA!

Ierīce un iepakojuma materiāls nav rotaļlietas! Bērni nedrīkst rotaļāties ar plastikāta maisiņiem, plēvēm un sīkām detaļām! Pastāv norīšanas un nosmakšanas risks!

- Suku veltnim jāspēj brīvi griezties.
- Pirms nospiežat ieslēgšanas / izslēgšanas slēdzi, pārliecinieties, vai suku veltnis ir pareizi uzstādīts, un kustīgām daļām ir viegla gaita.
- Pirms ierīces pievienošanas pārliecinieties, vai datu plāksnītē norādītā informācija sakrīt ar elektrotīkla parametriem.

Pievienošana pie elektrotīkla

Pārbaudiet, vai elektrotīkla sistēma, pie kuras pievieno ierīci, ir iezemēta atbilstoši spēkā esošajiem standartiem, un vai kontaktligzda ir labā stāvoklī.

8. Montāža

△ BRĪDINĀJUMS! Elektriskais trieciens

Pirms jebkādiem darbiem pie ierīces pastāvīgi atvienojiet tīkla kontaktspraudni no kontaktligzdas!

Pārsega un priekšējā roktura montāža (C att.)

1. Ieregulējiet pārsega (9) caurumu grupu ar ierīces urbumiem un pieskrūvējiet tos ar skrūvēm ar krustveida rievu (14). Šim nolūkam izmantojiet iekšējā sešstūra atslēgu (13).
2. Ievietojiet priekšējo rokturi (1) ierīces pieskrūvēšanas punktos un nostipriniet to ar paliekamo gredzenu (19) un iekšējā sešstūra skrūvēm (12). Šim nolūkam izmantojiet iekšējā sešstūra atslēgu (13).

Suku veltna montāža / nomaīņa (A + C att.)

1. Atskrūvējiet stiprinājuma skrūvi (10) un atlokiet vāku (A) uz sānu.

2. Uzbīdīet suku veltni (8) uz motora vārpstas (B). Atkarībā no tā, vai suku veltnim (8) ir prizmatisko ierievju gropes, turklāt uzmaniet, lai prizmatiskie ierievji (15) atrastos motora vārpstas (B) gropēs, un paplāksne (16) būtu uzstādīta.
3. Nostipriniet suku veltni (8), nospiežot vārpstas fiksatoru (11) un pievelkot savilcējskrūvi (18) ar paplāksni (17).
4. Aizveriet vāku (A) un nostipriniet to ar stiprinājuma skrūvi (10).
5. Demontāžu veic apgrieztā secībā.

9. Lietošanas sākšana

⚠ Ievēribai!

Pirms lietošanas sākšanas noteikti pilnīgi uzstādiet ierīci!

Suku veltna izvēle

Atkarībā no lietošanas mērķa un apstrādājamā materiāla ir pieejami dažādi suku veltni (nav obligāti iekļauti piegādes komplektā):

Kokvilnas suka (Art. Nr. 7903800712)

Apstrādes veids: pulēšana

Piemērota: marmoram, krāsotiem un nekrāsotiem metāliem

Mākslīgās šķiedras suka (Art. Nr. 7903800713)

Apstrādes veids: virsmu sagatavošana un pulēšana

Piemērota: gludām un plakanām metāla virsmām

Sintētiskās šķiedras suka (Art. Nr. 7903800714)

Apstrādes veids: tīrīšana

Piemērota: plakanām un neregulārām koka, akmens, metāla virsmām, kā arī flīzēm un šuvēm

Neilona suka (Art. Nr. 7903800715)

Apstrādes veids: tīrīšana

Piemērota: plakanām un neregulārām koka, akmens, metāla virsmām, kā arī attaukošanai un beršanai

Slīpēšanas suka (Art. Nr. 7903800716)

Apstrādes veids: slīpēšana

Piemērota: plakanām un neregulārām koka virsmām

Smilšpapīra suka (Art. Nr. 7903800717)

Apstrādes veids: slīpēšana

Piemērota: plakanām koka virsmām

Misiņa stieplu suka (Art. Nr. 7903800718)

Apstrādes veids: slīpēšana, apsūbējuma noņemšana, izolācijas noņemšana

Piemērota: kokam, akmenim, metālam

Metāla stieplu suka (Art. Nr. 7903800719)

Apstrādes veids: slīpēšana, izolācijas noņemšana

Piemērota: kokam, akmenim, metālam

Silīcija karbīda suka (Art. Nr. 7903800720)

Apstrādes veids: slīpēšana, izolācijas noņemšana

Piemērota: aprūsējušām metāla virsmām

Vērtu metāla stieplu suka (Art. Nr. 7903800721)

Apstrādes veids: slīpēšana, izolācijas noņemšana

Piemērota: intensīvai slīpēšanai un izolācijas noņemšanai no plakanām akmens un metāla virsmām

Izmantojiet tikai ražotāja ieteiktos suku veltnus.

Suku veltnus var pasūtīt tuvākajā tirdzniecības uzņēmumā.

Nomainiet vai uzstādiet suku veltni, kā aprakstīts nodaļā Apkope un tīrīšana.

Ieslēgšana/izslēgšana (A att.)

⚠ **IEVĒRĪBAI!** Vienmēr vadiet ierīci ar abām rokām.

⚠ **IEVĒRĪBAI!** Vispirms ieslēdziet ierīci un nogaidiet, līdz suku veltnis (8) būs sasniedzis pilnu ātrumu, pirms sākat darba materiāla apstrādi.

1. Vienmēr noturiet ierīci ar abām rokām aiz priekšējā roktura (1) un aiz aizmugurējā roktura (5).
2. Ieslēgšana: Pabīdīet ieslēgšanas bloķēšanas mehānismu (7), uz priekšu un nospiediet ieslēgšanas / izslēgšanas slēdzi (6).
3. Izslēgšana: Atļaidiet ieslēgšanas / izslēgšanas slēdzi (6) un nogaidiet, līdz suku veltnis (8) būs pilnīgi apstādinātā stāvoklī, pirms noliekat ierīci.

Apgriezienu skaita regulēšana (A att.)

1. Izmantojiet lietojumam piemērotu apgriezienu skaitu, lai novērstu materiāla bojājumu.
2. Izvēlieties vajadzīgo apgriezienu skaitu ar apgriezienu skaita izvēles regulatoru (4).
3. Vajadzīgais apgriezienu skaits ir atkarīgs no materiāla un darba apstākļiem, un to var noteikt, veicot praktisku mēģinājumu.

Pieslēgums pie ārējas putekļu nosūkšanas iekārtas (A att.)

⚠ **IEVĒRĪBA!** Veicot darbus, kuros notiek dzirksteļu veidošanās, nedrīkst pievienot ārēju putekļu nosūkšanas iekārtu.

Putekļu nosūkšanas iekārtai jābūt piemērotai apstrādājamajam materiālam.

Īpaši veselībai kaitīgu un kancerogēnu putekļu nosūkšanai lietojiet speciālu nosūkšanas ierīci.

1. Noņemiet noslēgvāciņu (3) no nosūkšanas tīcaurules (2).
2. Pievienojiet piemērotu putekļu nosūkšanas iekārtu pie nosūkšanas tīcaurules (2).

Vispārīgas norādes darbam

- Darba rezultātu un virsmas kvalitāti būtībā nosaka pēc suku veltna izvēles, kā arī pēc iepriekš izvēlēta apgriezīenu skaita.
- Iespējami strādājiet ar nelielu piespiešanas spēku, lai palielinātu suku veltna darbmūžu. Pārmērīgs piespiešanas spēka palielinājums rada nevis lielāku noņemšanas-tīrīšanas ražīgumu, bet gan lielāku ierīces un suku veltna nodilumu.
- Strādājiet ar mērenu padēvi un veiciet darba procesu paralēli un ar pārlaidumu attiecībā uz slīpēšanas joslām.
- Izmantojiet tikai ražotāja oriģinālos piederumus.
- Tikai nevainojams suku veltnis nodrošina labu darba rezultātu un saudzē ierīci.
- Uzmaniet, lai darba materiāls vienmēr būtu iespīlēts vai nostiprināts, lai novērstu aizmešanu.

10. Transportēšana

Izslēdziet elektroinstrumentu pirms katras transportēšanas un atvienojiet to no elektroapgādes.

Transportēšanai paceliet elektroinstrumentu aiz vidējiem spraišļiem.

Pasargājiet elektroinstrumentu no triecieniem, grūdieniem un spēcīgām vibrācijām, piem., transportējot transportlīdzekļos.

Nodrošiniet elektroinstrumentu pret apgāšanos un pārvietošanos.

11. Apkope un tīrīšana

⚠ BRĪDINĀJUMS!

Pirms jebkādiem regulēšanas, tehniskās uzturēšanas vai remonta darbiem atvienojiet tīkla kontaktspraudni!

Vispārējie apkopes pasākumi

- Lai nodrošinātu gaisa cirkulāciju, pastāvīgi uzturiet brīvas un tīras dzesēšanas gaisa atveres korpusā.
- Noberziet ierīci ar tīru drānu vai izpūtiet to ar zema spiediena saspiesto gaisu.
- Iesakām ierīci tīrīt uzreiz pēc katras lietošanas reizes.
- Regulāri tīriet ierīci ar mitru drānu un mazliet šķidro ziepju. Neizmantojiet tīrīšanas līdzekļus vai šķīdinātājus; tie varētu bojāt ierīces plastmasas daļas. Uzmaniet, lai ūdens nevarētu iekļūt ierīces iekšienē.
- Ierīces iekšienē neatrodas nekādas daļas, kuras lietotājs varētu salabot. Nekad nemēģiniet patstāvīgi salabot ierīci. Pastāvīgi vērsieties pie kvalificēta speciālista.

Savienošanas kabeļa nomaīņa

Ja ir bojāts iegremdējamā ripzāga tīkla pieslēguma vads, ražotājam vai tā klientu servisam vai tamlīdzīgi kvalificētai personai tas jānomaina, lai nepieļautu bīstamību.

Servisa informācija

Jāievēro, ka šim ražojumam šādas daļas ir pakļautas lietošanas vai dabiskajam nodilumam, vai šādas daļas ir nepieciešamas kā patērējamie materiāli.

Nodilstošās detaļas*: oglek sukas, suku veltnis

* nav obligāti iekļauts piegādes komplektā!

Rezerves daļas un piederumus varat saņemt mūsu apkopes centrā. Šim nolūkam noskenējiet titullapā esošo kvadrāt kodu.

12. Glabāšana

Glabājiet ierīci un tās piederumus tumšā, sausā un nesalstošā, kā arī bērniem nepieejamā vietā. Ieteicamā glabāšanas temperatūra ir 5-30°C.

Glabājiet elektroinstrumentu oriģinālajā iepakojumā. Nosedziet elektroinstrumentu, lai to aizsargātu pret putekļiem vai mitrumu.

Uzglabājiet lietošanas instrukciju pie elektroinstrumenta.

13. Pieslēgšana elektrotīklam

Uzstādītais elektromotors ir pievienots darbam gatavā veidā. Pieslēgums atbilst attiecīgajiem VDE un DIN noteikumiem. Klienta elektrotīkla pieslēgumam un izmantotajam pagarinātājam jāatbilst šiem noteikumiem.

Svarīgi norādījumi

Motora pārslodzes gadījumā tas pats izslēdzas. Pēc atdzišanas (laiks var būt atšķirīgs) motoru var atkārtoti ieslēgt.

Bojāts elektropieslēguma vads

Elektropieslēguma vadiem bieži rodas izolācijas bojājumi.

To iemesli var būt šādi:

- saspīestas vietas, ja pieslēguma vadi stiepjas caur logu vai durvju ailu;
- pārlocījuma vietas pieslēguma vada nepareizas nostiprināšanas vai izvietošanas dēļ;
- griezuma vietas pieslēguma vada pārbraukšanas dēļ;
- izolācijas bojājumi, izraujot no sienas kontaktligzdās;
- plaisas izolācijas novecošanās dēļ.

Šādus bojātus elektropieslēguma vadus nedrīkst izmantot, un izolācijas bojājumu dēļ tie ir bīstami dzīvībai.

Regulāri pārbaudiet savienošanas vadus, vai tiem nav bojājumu. Ievērojiet, lai pārbaudes laikā pieslēguma vads nebūtu pievienots elektrotīklam.

Elektropieslēguma vadiem jāatbilst attiecīgajiem VDE un DIN noteikumiem. Izmantojiet tikai pieslēguma vadus ar marķējumu H05VV-F.

Tipa marķējuma uzdrukātais teksts uz savienošanas vada ir obligāts.

Mainstrāvas motors

- Elektrotīkla spriegumam jābūt 230 V~.
- Līdz 25 m gariem pagarinātāja vadiem jābūt ar 1,5 kvadrātmilimetru šķērsriezumu.

Elektroiekārtas pieslēgumus un labošanas darbus drīkst veikt tikai kvalificēts elektriķis.

Pievienošanas veids Y

Ja tiek sabojāts šis ierīces tīkla pieslēguma vads, ražotājam vai tā servisa dienestam vai tamlīdzīgi kvalificētai personai tas jānomaina, lai nepieļautu bīstamību.

Jautājumu gadījumā norādiet šādus datus:

- motora strāvas veids;
- ierīces datu plāksnītē norādītie dati;

14. Utilizācija un otrreizēja izmantošana

Norādes par iepakojumu



Iepakojuma materiāli ir pārstrādājami. Utilizējiet iepakojumus atbilstoši apkārtējās vides prasībām.

Norādes par Vācijas elektrisko un elektronisko iekārtu likumu (ElektroG)



Nolietotās elektriskās un elektroniskās iekārtas nedrīkst izmest sadzīves atkritumos, bet gan tās jānodod šķirošanas vai utilizācijas punktā!

- Nolietotās baterijas vai akumulatori, kas nav nekustīgi iebūvēti nolietotajās iekārtās, pirms nodošanas jāizņem bez sagraušanas! To utilizāciju regulē Vācijas likums par baterijām.
- Elektrisko un elektronisko iekārtu īpašniekiem vai lietotājiem ir uzlikts par pienākumu pēc lietošanas tās nodot likumā noteiktajā kārtībā.
- Gala lietotājs patstāvīgi ir atbildīgs par savu personīgo datu dzēšanu no utilizējamajās nolietotās iekārtās!
- Nosvītrotā atkritumu konteina simbols nozīmē, ka elektriskās un elektroniskās iekārtas nedrīkst izlietot sadzīves atkritumos.
- Nolietotās elektriskās un elektroniskās iekārtas var nodot bez maksas šādās vietās:
 - Publiski-tiesiskās utilizācijas vai savākšanas vietas (piem., komunālie būvlaukumi)
 - Elektroiekārtu pārdošanas vietas (stacionāri un tiešsaistē), ja tirdzniecības uzņēmumiem ir uzlikts par pienākumu veikt pieņemšanu atpakaļ, vai tie sniedz šādu pakalpojumu brīvprātīgi.
 - Līdz trim nolietotām elektroiekārtām atbilstoši katram iekārtas veidam, kuru malas garums ir maksimāli 25 centimetri, varat bez jaunas iekārtas iepriekšējās iegādes no ražotāja bez maksas nodot pie ražotāja vai kādā citā pilnvarotā savākšanas vietā jūsu tuvumā.
 - Citas ražotāja un izplatītāja papildu pieņemšanas atpakaļ prasības uzzināsi attiecīgajā klientu servisā.

- Ja ražotājs veic jaunas elektroiekārtas piegādi privātai mājāsaimniecībai, tas var ierosināt nolietotās elektroiekārtas bezmaksas savākšanu pēc gala lietotāja pieprasījuma. Šim nolūkam sazinieties ar ražotāja klientu servisu.
- Šie apgalvojumi attiecas tikai uz ierīcēm, kas tiek uzstādītas un pārdotas Eiropas Savienības dalībvalstīs, un kas ir pakļautas Eiropas Direktīvas 2012/19/ES prasībām. Valstīs, kas nav Eiropas Savienības dalībvalstis, var būt spēkā no šīm atšķirīgas prasības attiecībā uz nolietoto elektrisko un elektronisko iekārtu utilizāciju.

15. Traucējumu novēršana

| Traucējums | Iespējamais cēlonis | Novēršana |
|--|---|--|
| Motors nedarbojas | Bojāts motors, vads vai spraudnis, sadeguši drošinātāji | Uzticiet ierīci pārbaudīt speciālistam. Nekad nelabojiet motoru paši. Bīstami! Pārbaudiet vai, ja nepieciešams, nomainiet drošinātājus |
| Motors iedarbinās lēni un nesasniedz darba ātrumu. | Spriegums pārāk zems, bojāti tinumi, sadedzis kondensators | Uzticiet spriegumu pārbaudīt elektrotīklu darbiniekam. Uzticiet motoru pārbaudīt speciālistam. Uzticiet kondensatoru nomainīt speciālistam |
| Motors ir pārāk skaļš | Bojāti tinumi, bojāts motors | Uzticiet motoru pārbaudīt speciālistam |
| Motors nesasniedz pilnu jaudu. | Pārslogotas strāvas ķēdes elektrotīkla sistēmā (lampas, citi motori u.c.) | Nelietojiet citas ierīces vai motorus tajā pašā strāvas ķēdē |
| Motors viegli pārkarst. | Motora pārslodze, motora nepietiekama dzesēšana | Novērsiet motora pārslodzi, notīriet putekļus no motora, lai būtu nodrošināta motora optimāla dzesēšana |

Förklaring av symbolerna på apparaten

Användningen av symboler i den här handboken ska göra dig uppmärksam på eventuella risker. Säkerhetssymbolerna och förklaringarna som anges i samband med dessa måste förstås. Varningarna i sig undanröjer inga risker och kan inte ersätta lämpliga åtgärder för att förebygga olyckor.

| | |
|-------------------------|---|
| | <p>Läs och följ anvisningarna i bruksanvisningen innan du börjar använda maskinen!</p> |
| | <p>Använd ett hörselskydd.</p> |
| | <p>Använd andningsskydd vid dammutveckling</p> |
| | <p>Använd skyddsglasögon.</p> |
| | <p>Använd skyddshandskar.</p> |
| | <p>Skyddsklass II (dubbelisolering)</p> |
| <p>⚠ SE UPP!</p> | <p>I denna driftsanvisning har vi försett ställen som berör din säkerhet med denna symbol</p> |

| Innehållsförteckning: | Sida: |
|--|--------------|
| 1. Inledning | 208 |
| 2. Apparatbeskrivning (bild A, B)..... | 208 |
| 3. Leveransomfång | 208 |
| 4. Avsedd användning | 208 |
| 5. Säkerhetsanvisningar | 209 |
| 6. Tekniska specifikationer | 212 |
| 7. Före idrifttagning | 213 |
| 8. Montering | 213 |
| 9. Idrifttagning..... | 213 |
| 10. Transport..... | 215 |
| 11. Underhåll och rengöring..... | 215 |
| 12. Lagring..... | 215 |
| 13. Elektrisk anslutning..... | 215 |
| 14. Avfallshantering och återvinning | 216 |
| 15. Felsökning..... | 217 |
| 16. Försäkran om överensstämmelse | 245 |

1. Inledning

Tillverkare:

Schepach GmbH
Günzburger Straße 69
D-89335 Ichenhausen

Bästa Kund!

Vi hoppas att du får mycket glädje och nytta av din nya maskin.

Info:

Tillverkaren av denna maskin ansvarar enligt gällande produktansvar inte för skador som kan uppstå på maskinen eller genom maskinen:

- Vid felaktig hantering.
- Om bruksanvisningen inte följs.
- Vid reparationer genom utomstående, icke auktoriserade personer.
- Vid byte och montering av reservdelar som inte är original.
- Vid icke avsedd användning.
- Den elektriska anläggningen slutar fungera om man inte följer de elektriska föreskrifterna och VDE-bestämmelse 0100, DIN 57113 / VDE0113.

Tänk på följande:

Läs hela texten i bruksanvisningen innan montering och idrifttagning.

Denna instruktionsmanual hjälper dig lära känna apparaten och hur den bäst kan användas på avsett sätt. Instruktionsmanualen innehåller viktiga anvisningar om hur du arbetar säkert, fackmannamässigt och ekonomiskt med apparaten. Den informerar om hur du undviker faror, håller nere reparationskostnader och stilleståndstider samt hur du ökar apparatens tillförlitlighet och livslängd.

Utöver denna instruktionsmanuals säkerhetsbestämmelser måste även föreskrifterna beaktas som gäller apparatens användning i ditt land.

Bevara denna instruktionsmanual vid apparaten, i en plastficka som skyddar den mot smuts och fukt. Bruksanvisningen måste läsas och följas av all operatörspersonal innan arbetet påbörjas.

Endast personer som utbildats i apparatens användning, och som informerats om riskerna som finns, får arbeta med apparaten. Minsta ålder måste beaktas.

Förutom säkerhetsanvisningarna i denna bruksanvisning och de landsspecifika föreskrifterna, måste man också beakta allmänna regler för drift av identiska maskiner.

Vi tar inget ansvar för olyckor eller skador som orsakats av underlåtenhet att följa bruksanvisningen och säkerhetsinstruktionerna.

2. Apparatbeskrivning (bild A, B)

1. Främre handtag
2. Utsugsstuts
3. Lock
4. Justerhjul för varvtalsinställning
5. Bakre handtag
6. Till-/från-brytare
7. Startspärr
8. Borstvals
9. Kåpa
10. Fästskruv
11. Axellåsning
12. Sexkantshålskruv
13. Insexnyckel
14. Krysskruv
15. Adapterfjäder
16. Skiva
17. Spännskiva
18. Spännskruv
19. bricka

3. Leveransomfång

- 1x universell renoveringsslipmaskin
- 1x främre handtag
- 1x borstvals mässingtråd (förmonterad)
- 1x Slipremsborste
- 1x Nylonborste
- 2x sexkantshålskruv
- 1x insexnyckel
- 4x krysskruv
- 2x adapterfjäder
- 1x skiva
- 1x spännskiva
- 1x spännskruv
- 1x bricka
- 1x driftmanual

4. Avsedd användning

Med passande tillbehör för motsvarande tillämpning kan maskinen användas för att bearbeta ytor på metall, plast och trä, dvs slipa, avgrada, glätta, strukturera, matta, satinera och polera. Tillämpningen sträcker sig från grovslipning via finslipning till höggångspolering.

Maskinen får endast användas på ändamålsenligt sätt. Varje användning därutöver är inte ändamålsenlig. För skador eller personskador till följd av detta ansvar användaren/operatören och inte tillverkaren.

Observera att våra maskiner inte är konstruerade för kommersiell, hantverksmässig eller industriell användning. Vi lämnar ingen garanti när apparaten används i kommersiella eller industriella verksamheter liksom liknande verksamheter.

5. Säkerhetsanvisningar

Allmänna säkerhetsanvisningar för elverktyg

⚠ VARNING: Läs alla säkerhetsanvisningar, instruktioner, illustrationer och tekniska specifikationer som medföljer detta elverktyg. Om du inte följer säkerhetsanvisningarna och de angivna instruktionerna finns risk för elstötar, bränder och/eller allvarliga personskador.

Bevara alla säkerhetsanvisningar och instruktioner för framtida bruk.

Begreppet elverktyg som används i säkerhetsanvisningarna avser såväl eldrivna elverktyg (med elsladd) som batteridrivna elverktyg (utan elsladd).

1. Arbetsplats säkerhet

- a) **Se till att ditt arbetsområde är rent och har god belysning.** Stökiga och dåligt belysta arbetsplatser utgör en olycksrisk.
- b) **Arbeta inte med elverktyg i områden med explosionsrisk om det finns antändliga vätskor, gaser eller damm i området.** Elverktyg genererar gnistor som kan antända dammet eller ångorna.
- c) **Barn och andra personer får inte vistas i området medan du använder elverktyget.** Du kan förlora kontrollen över elverktyget om du blir distraherad.

2. Elsäkerhet

- a) **Elverktygets stickkontakt måste passa i eluttaget. Du får inte ändra stickkontakten på något sätt. Använd inte adapterkontakter tillsammans med jordade elredskap.** Intakta stickkontakter och uttag som passar till dessa minskar risken för elstötar.
- b) **Undvik att vidröra jordade delar, exempelvis rör, radiatorer, spisar och kylskåp, med kroppen.** Risken för elstötar ökar om din kropp är jordad.
- c) **Låt inte elverktyg utsättas för regn eller väta.**

Vatten som tränger in i elverktyg ökar risken för elstötar.

- d) **Använd inte anslutningsladdan för andra uppgifter än den är avsedd för, till exempel för att bära eller hänga upp elverktyget eller för att dra ut kontakten ur eluttaget. Håll anslutningsladdan borta från värme, olja, vassa kanter och rörliga delar.** Skadade eller tilltrasslade sladdar ökar risken för elstötar.
- e) **När du arbetar utomhus med ett elverktyg, använd endast förlängningskabel som också är lämplig för utomhusbruk.** Att använda en förlängningsladd som är lämplig för utomhusbruk minskar risken för elektrisk stöt.
- f) **Använd en jordfelsbrytare om du måste använda elverktyget i en fuktig omgivning.** Användning av en jordfelsbrytare minskar risken för elstötar.

3. Personssäkerhet

- a) **Var uppmärksam, tänk på vad du gör och använd ditt förnuft när du arbetar med elverktyg. Använd inte elverktyget om du är trött eller påverkad av alkohol, droger eller läkemedel.** Det räcker att du är uppmärksam ett ögonblick under arbete med elverktyg för att allvarliga olyckor ska inträffa.
- b) **Använd personlig skyddsutrustning och ha alltid skyddsglasögon på dig.** Personlig skyddsutrustning anpassad till elverktygets användning, som dammask, hals säkra säkerhetsskor, skyddshjälm och hörselskydd, minskar risken för personskador.
- c) **Undvik att starta maskinen oavsiktligt. Försäkra dig om att elverktyget är avstängt innan du ansluter det till strömförsörjningen och/eller batteriet samt innan du lyfter upp eller bär det.** Olyckor kan inträffa om du håller fingret på brytaren när du bär elverktyget, eller om maskinen är tillslagen när du ansluter den till strömförsörjningen.
- d) **Ta bort alla inställningsverktyg eller skruvnycklar innan du startar elverktyget.** Ett verktyg eller en skruvmejsel som befinner sig i en roterande maskindel på elverktyget kan orsaka personskador.
- e) **Undvik en onormal kroppsställning. Se till att stå säkert och behåll balansen hela tiden.** Då har du bättre kontroll över elverktyget om något oförutsett inträffar.

- f) **Använd lämpliga arbetskläder. Använd inte löst sittande kläder eller smycken. Håll hår och kläder på avstånd från rörliga delar.** Löst sittande kläder, smycken och långt hår kan fastna i rörliga delar.
 - g) **Om dammsugnings- och uppsamlingsutrustning kan installeras måste de anslutas och användas korrekt.** Användning av en dammsugning kan minska risker orsakade av damm.
 - h) **Låt dig inte invaggas i falsk säkerhet och bryt inte mot säkerhetsreglerna för elverktyg, även om du känner till elverktyget när du använt det många gånger.** Oaktsam hantering kan leda till allvarliga personskador inom bråkdelar av sekunder.
- 4. Använda och hantera elverktyget**
- a) **Överbelasta inte dina elverktyg. Använd det elverktyg som är avsett för arbetet.** Du arbetar bättre och säkrare i det angivna effektområdet med ett elverktyg som är avsett för arbetet.
 - b) **Använd inte ett elverktyg med defekt brytare.** Ett elverktyg som inte kan startas/stängas av längre är farligt och måste repareras.
 - c) **Dra ut stickkontakten ur eluttaget och/eller ta ut ett uttagbart batteri innan du gör maskininställningar, byter delar hos insatsverktyget eller lägger undan elverktyget.** Denna försiktighetsåtgärd förhindrar att du startar elverktyget oavsiktligt.
 - d) **Förvara elverktyg som inte används utom räckhåll för barn. Låt inte personer använda elverktyget om de inte känner till hur det fungerar eller inte har läst dessa anvisningar.** Elverktyg utgör en fara om de används av oerfarna personer.
 - e) **Ta väl hand om elverktyg och insättningsverktyg. Kontrollera att rörliga delar fungerar som de ska och inte är fastklämda, kontrollera om delar är brutna eller så pass skadade att det inverkar på elverktygets funktion.** Skadade delar ska repareras innan du börjar använda elverktyget igen. Många olyckor orsakas av dåligt underhållna elverktyg.
 - f) **Håll skärverktyg vassa och rena.** Skärverktyg som underhålls noga och hålls vassa fastnar inte så ofta och är lättare att styra.
 - g) **Använd elverktyget, tillbehören och andra tillbehör som används under arbetet enligt anvisningarna i denna bruksanvisning. Ta även hänsyn till arbetsförhållandena under ditt arbete.**

Farliga situationer kan uppstå om elverktyg används för andra ändamål än de är avsedda för.

- h) **Håll alltid handtag och greppytor torra, rena och fria från olja och fett.** Hala handtag och greppytor tillåter inte säker användning och kontroll av elverktyget i oförutsedda situationer.

5. Service

- a.) **Elverktyg måste repareras av kvalificerade fackmän, endast originalreservdelar får användas.** Därmed säkerställs att elverktyget fortsätter vara säkert.

Säkerhetsanvisningar för alla tillämpningar

Gemensamma säkerhetsanvisningar för slipning, arbeten med stålborstar, polering:

- a) **Detta elverktyg ska användas som slipmaskin, stålborste, polermaskin. Läs alla säkerhetsanvisningar, instruktioner, illustrationer och data som medföljer apparaten.** Om följande instruktioner inte beaktas kan detta leda till elektrisk stöt, brand och/eller allvarliga personskador.
- b) **Detta elverktyg är inte lämpligt för hålskärning och kapslipning.** Användningar som elverktyget inte är avsett för kan orsaka risker och personskador.
- c) **Använd inget insättningsverktyg som inte är speciellt avsett och rekommenderat av tillverkaren för detta elverktyg.** Att du kan sätta fast tillbehöret på ditt elverktyg garanterar inte en säker användning.
- d) **Insättningsverktygets tillåtna varvtal måste vara minst lika högt som det maximala, högsta varvtalet som är angivet på elverktyget.** Insättningsverktyg som snurrar snabbare än tillåtet kan brytas av och flyga runt.
- e) **Insättningsverktygets ytterdiameter och tjocklek måste motsvara måttuppgifterna för ditt elverktyg.** Felaktigt beräknade insättningsverktyg kan inte avskämmas och kontrolleras tillräckligt.
- f) **Insättningsverktyg med gängade insatser måste passa exakt på slippindelns gänga. När det gäller insättningsverktyg som monteras med en fläns, måste insättningsverktygets håldiameter matcha flänsens monteringsdiameter.** Insättningsverktyg som inte passar exakt på elverktygets slippindel roterar ojämnt, vibrerar mycket kraftigt och kan göra att kontrollen förloras.

- g) **Använd inte skadade insättningsverktyg.** Före varje användning ska det kontrolleras om insättningsverktyg som slipskivor är naggade eller har sprickor, om sliptallriker har sprickor eller uppvisar slitage eller kraftig förlitning och om trådborstar har lösa eller brutna trådar. Om elverktyget eller insättningsverktyget faller ner ska du kontrollera om det är skadat, eller använd annars ett oskadat insättningsverktyg. När du har kontrollerat och satt in insättningsverktyget håller du och andra personer i närheten er utanför det roterande insättningsverktygets nivå och låter apparaten gå på högsta varvtal under 1 minut. Skadade insättningsverktyg bryts oftast under denna testperiod.
- h) **Bär personlig skyddsutrustning.** Bär heltäckande ansiktsskydd, ögonskydd eller skyddsglasögon, allt efter användning. Om det behövs bärs dammask, hörselskydd, skyddshandskar eller specialförkläde som håller små slip- och materialpartiklar borta från dig. Ögonen ska skyddas mot kringflygande, främmande material som bildas vid olika användningar. Damm- eller andningsmask måste filtrera dammet som bildas vid användningen. Om du utsätts för högt buller under lång tid kan du förlora hörseln.
- i) **Var noga med andra personers säkra avstånd till ditt arbetsområde.** Alla som beträder arbetsområdet måste bära personlig skyddsutrustning. Splitter från brott på verktyget eller avbrutna insättningsverktyg kan flyga iväg och förorsaka personskador även utanför det direkta arbetsområdet.
- j) **Håll endast elverktyget i de isolerade greppytorna när du utför arbeten där insättningsverktyget kan träffa dolda strömledningar eller den egna nätkabeln.** Kontakten med en spänningsförande ledning kan även göra maskinens metalldelar spänningsförande och orsaka en elektrisk stöt.
- k) **Håll nätkabeln borta från roterande insättningsverktyg.** Om du förlorar kontrollen över apparaten kan nätkabeln kapas av eller fastna och din hand eller arm kan då hamna i det roterande insättningsverktyget.
- l) **Lägg aldrig ner elverktyget innan insättningsverktyget har stannat helt.** Det roterande insättningsverktyget kan komma i kontakt med förvaringsytan och då kan du förlora kontrollen över elverktyget.
- m) **Låt inte elverktyget vara igång när du bär det.** Dina kläder kan fastna vid tillfällig kontakt med det roterande insättningsverktyget som då kan borra sig in i din kropp.
- n) **Rengör ditt elverktygs ventilationsöppningar regelbundet.** Motorfläkten drar in damm i huset och en kraftig ansamling av metalldamm kan orsaka elektriska risker.
- o) **Använd inte elverktyget i närheten av brännbara material.** Dessa material kan antändas av gnistor.
- p) **Använd inte insättningsverktyg som kräver flytande kylmedel.** Användning av vatten eller andra flytande kylmedel kan leda till en elektrisk stöt.

Ytterligare säkerhetsanvisningar för alla användningar

Kast och motsvarande säkerhetsanvisningar

Kast är den plötsliga reaktionen till följd av att ett roterande insättningsverktyg, som slipskiva, sliptallrik, trådborste osv., hakar fast eller blockeras. Fasthakning eller blockering leder till att det roterande insättningsverktyget stoppar abrupt. Detta gör att ett okontrollerat elverktyg accelererar mot insättningsverktygets rotationsriktning vid blockeringsstället.

Om exempelvis en slipskiva hakar eller blockerar i arbetsstycket kan kanten på slipskivan, som sänks ner i arbetsstycket, fastna och då kan slipskivan slita sig lös eller orsaka ett kast. Då rör sig slipskivan mot användaren eller bort från denne, beroende på skivans rotationsriktning vid blockeringsstället. Slipskivor kan även brytas i samband med detta.

Kast är resultatet av felaktig användning av elverktyget och/eller felaktiga arbetsförhållanden. Det kan förebyggas genom att vidta lämpliga försiktighetsåtgärder som beskrivs nedan.

- a) **Håll elverktyget stadigt och placera din kropp och dina armar i en position där du kan hålla emot kastkrafterna. Använd alltid extragreppet, om detta finns, för att ha största möjliga kontroll över kastkrafter eller reaktionsmoment vid uppstarten.** Användaren kan behärska kast- och reaktionskrafter genom lämpliga försiktighetsåtgärder.
- b) **Håll aldrig handen i närheten av roterande insättningsverktyg.** Insättningsverktyget kan röra sig över din hand vid kastet.

- c) **Undvik att ha kroppen i området där elverktyget rör sig vid ett kast.** Kastet driver elverktyget i motsatt riktning i förhållande till slipskivans rörelse vid blockeringsstället.
- d) **Arbeta extra försiktigt i områden vid hörn, vassa kanter o.s.v. Förhindra att insättningsverktyg studsar tillbaka från arbetsstycket och hakas fast.** Det roterande insättningsverktyget tenderar att klämmas fast vid hörn, vassa kanter eller när det hakar i. Detta orsakar en kontrollförlust eller ett kast.
- e) **Använd inte ett motorsågblad för att skära ved, en segmenterad diamanthögskiva med ett segmentavstånd på mer än 10 mm eller ett tandat sågblad.** Sådana insättningsverktyg orsakar ofta kast eller att man tappar kontrollen över verktyget.

Särskilda säkerhetsanvisningar för polering:

- a) **Inga delar av polerhuvan, särskilt fästsnörena, får vara lösa. Packa undan eller förkorta fästsnörena.** Lösa fästsnören som driver med kan få tag i dina fingrar eller fastna i arbetsstycket.

Särskilda säkerhetsanvisningar för arbete med stålborstar:

- a) **Observera att stålborstar även vid normal användning tappar trädbitar. Överbelasta inte borsten genom för högt anliggningstryck.** Utslungade trädbitar kan lätt tränga igenom tunna kläder och/eller huden.
- b) **Om en skyddshuv rekommenderas, förhindra att skyddshuven och stålborsten kan röra vid varandra.** Diametern på tallriks- och koppborstar kan bli större genom kontaktryck och centrifugalkrafter.

Restrisker

Elverktyget har tillverkats enligt senaste tekniska rön och vedertagna säkerhetstekniska regler. Trots detta kan det uppstå vissa restrisker vid arbetet.

- Hälsofara på grund av ström vid användning av icke korrekta elanslutningsledning.
- Trots alla vidtagna åtgärder kan det finnas risker som inte är uppenbara.
- Kvarstående risker kan minimeras om "Viktiga anvisningar" och "Avsedd användning" samt övriga anvisningar i driftinstruktionen följs i sin helhet.
- Undvik att starta maskinen utan avsikt: startknappen får inte tryckas in när du sätter in stickkontakten i eluttaget.

- Håll händerna borta från arbetsområdet när maskinen är i drift.
- Innan du gör några justerings- eller underhållsarbeten, släpper du upp startknappen och drar ut näst-tickkontakten.

⚠ Varning!

Detta el-verktyg skapar ett elektromagnetiskt fält under drift. Detta fält kan påverka aktiva eller passiva medicinska implantat under vissa omständigheter. För att förminska risken för allvarliga eller dödliga skador, rekommenderar vi att personer med medicinska implantat rådfrågar sina läkare och tillverkaren av det medicinska implantatet, innan de manövrerar el-verktyget.

6. Tekniska specifikationer

| | |
|-----------------------|----------------------------|
| Nominell spänning | 220 - 240 V~ / 50/60 Hz |
| Effekt | 1300 W |
| Skyddsklass | II |
| Tomgångsvarvtal n_0 | 900-3200 min ⁻¹ |
| Insättningsverktyg Ø | Ø 120 x 100 mm |
| Insugsanslutning | Ø 35 mm |
| Vikt | 5,6 kg |
| Mått L x B x H | 460 x 205 x 140 mm |

Med förbehåll för tekniska ändringar!

Buller-/vibrationsinformation

⚠ VARNING!

Arbete utan hörselskydd eller skyddskläder kan leda till hälsoskador.

- Bär ett hörselskydd och lämpliga skyddskläder under arbetet.

Uppmätt enligt SS-EN 62841-2-3 och SS-EN 62841 1. Bullret på arbetsplatsen kan överskrida 85 dB. I detta fall krävs skyddsåtgärder för användaren (bär lämpligt hörselskydd).

| | |
|-------------------------|--------|
| Ljudeffektnivå L_{WA} | 109 dB |
| Ljudtrycksnivå L_{pA} | 98 dB |
| Osäkerhet $K_{wa/pA}$ | 3 dB |

De ovan angivna värdena är bulleremissionsvärden och måste därför inte även utgöra säkra arbetsplatsvärden. Växelverkan mellan emissions- och immissionsnivåer leder inte tillförlitligt fram till om ytterligare försiktighetsåtgärder är nödvändiga eller inte.

Faktorer som kan påverka den aktuella immissionsnivån på arbetsplatsen innefattar bl.a. arbetsområdets och omgivningens specifikation, exponeringarnas varaktighet, andra bullerkällor och så vidare.

Vid tillförlitliga arbetsplatsvärden ska hänsyn även tas till möjliga avvikelser i de nationella regelverken. Den ovan angivna informationen gör det dock möjligt för användaren att göra bättre uppskattningar av faror och risker.

Vibrationsemissionsvärde a^h (vektorsumma i tre riktningar) och osäkerhet K fastställt enligt SS-EN 62841-2-3 och SS-EN 62841-1:

Vibrationsemissionsvärde (3-axiell)

Typiskt viktad vibration a_h = 7,85 m/s²,
Osäkerhet K = 1,5 m/s²

7. Före idrifttagning

- Öppna förpackningen och ta ut enheten försiktigt.
- Ta bort förpackningsmaterialet, förpacknings- och transportsåkringar (om det finns).
- Kontrollera att leveransomfånget är fullständigt.
- Kontrollera enheten och tillbehör för transportskadorna.
- Om möjligt, ha kvar förpackningen fram till utgången av garantiperioden.

⚠ OBS

Maskinen och förpackningsmaterialet är inga leksaker! Barn får inte leka med plastpåsar, folie och smådelar! Risk för kvävning eller andra skador!

- Borstvalsens måste kunna löpa fritt.
- Övertyga dig om att borstvalsens är rätt monterad och att rörliga delar löper smidigt innan du trycker på Till-/Från-brytaren.
- Innan du ansluter maskinen kontrollerar du att uppgifterna på märkskylten motsvarar dem som gäller för elnätet.

Anslutning till elnätet

Kontrollera om nätutrustningen som maskinen ansluts till är jordad enligt tillämpliga standarder och om eluttaget är i bra skick.

8. Montering

⚠ VARNING! Elstöt

Dra alltid bort nätstickkontakten från eluttaget före alla arbeten på maskinen!

Montera kåpa och främre handtag (bild C)

1. Rikta in kåpans (9) hålbild mot borrhålen på apparaten och skruva fast kåpan med krysskruvarna (14). Använd insexnyckeln (13) till detta.
2. Stick in det främre handtaget (1) på borrhålen på apparaten och säkra det med brickan (19) och sexkantshålskruvarna (12). Använd insexnyckeln (13) till detta.

Montera/byta borstvals (bild A+C)

1. Lossa fästskruven (10) och fäll locket (A) åt sidan.
2. Skjut på borstvalsens (8) på motoraxeln (B). Beroende på om borstvalsens (8) har adapterfjäderspår, se till att adapterfjädrarna (15) befinner sig i spåren på motoraxeln (B) och att skivan (16) är monterad.
3. Säkra borstvalsens (8) genom att manövrera axellåsningen (11) och dra åt spännskruven (18) med skivan (17).
4. Stäng locket (A) och säkra det med fästskruven (10).
5. En demontering sker i omvärd ordningsföljd.

9. Idrifttagning

⚠ Obs!

Montera klart apparaten före idrifttagning!

Val av borstvals

Beroende på användningssyfte och materialet som ska bearbetas finns olika borstvalsar tillgängliga (ingår inte nödvändigtvis i leveransomfånget):

Bomullsborste (art. nr 7903800712)

Bearbetningstyp: Polering

Passande för: Marmor, lackerade och olackerade metaller

Konstfiberborste (art. nr 7903800713)

Bearbetningstyp: Förbereda och polera ytor
Passande för: Plana och släta metallytor

Plastfiberborste (art. nr 7903800714)

Bearbetningstyp: Rengöring
Passande för: Släta och oregelbundna trä-, sten- och metallytor samt kakel och fogar

Nylonborste (art. nr 7903800715)

Bearbetningstyp: Rengöring
Passande för: Släta och oregelbundna trä-, sten- och metallytor samt avfettning och skurning

Slipremsborste (art. nr 7903800716)

Bearbetningstyp: Slipning
Passande för: Släta och oregelbundna träytor

Sliplamellborste (art. nr 7903800717)

Bearbetningstyp: Slipning
Passande för: Släta träytor

Mässingstrådborste (art. nr 7903800718)

Bearbetningstyp: Slipning, avfettning, avskalning
Passande för: Trä, sten, metall

Metalltrådborste (art. nr 7903800719)

Bearbetningstyp: Slipning, avskalning
Passande för: Trä, sten, metall

Kiselkarbidborste (art. nr 7903800720)

Bearbetningstyp: Slipning, avskalning
Passande för: Rostiga metallytor

Tvinnad metalltrådborste (art. nr 7903800721)

Bearbetningstyp: Slipning, avskalning
Passande för: Kraftig slipning och avskalning av släta sten- och metallytor

Använd endast borstvalsar som rekommenderats av tillverkaren.

Borstvalsar finns hos din handlare.

Byt resp. montera borstvalsens enligt beskrivningen i kapitlet Underhåll och rengöring.

Starta/stänga av (fig. A)

⚠ **SE UPP!** Styr alltid apparaten med båda händerna.

⚠ **SE UPP!** Koppla först till apparaten och vänta tills borstvalsens (8) uppnått full hastighet innan du börjar bearbeta arbetsstycket.

1. Håll alltid apparaten med båda händerna i det främre handtaget (1) och i det bakre handtaget (5).
2. Koppla till: Skjut startspärren (7) framåt och manövrera Till-/Från-brytaren (6).
3. Koppla från: Släpp Till-/Från-brytaren (6) och vänta tills borstvalsens (8) har stannat innan du lägger ner apparaten.

Inställning av varvtalet (bild A)

1. Använd ett varvtal anpassat efter tillämpningen för att förhindra skador på materialet.
2. Välj önskat varvtal med justerhjulet för varvtalsinställningen (4).
3. Erforderligt varvtal beror på material och arbetsvillkor och kan fastställas genom praktiska försök.

Anslutning till en extern dammsugning (bild A)

⚠ **SE UPP!** Vid gnistbildande arbeten får ingen extern dammsugning anslutas.

Dammsugningen måste passa materialet som ska bearbetas.

Använd en speciell utsugningsanordning till bortsugningen av extra ohälsosamt eller cancerframkallande damm.

1. Ta bort locket (3) från utsugsstutsen (2).
2. Anslut en lämplig dammsugning (2) till utsugsstutsen.

Allmänna arbetsanvisningar

- Arbetsresultatet och ytgodset bestäms huvudsakligen av vald borstvals och det inställda varvtalet.
- Arbeta helst med lågt kontaktryck för att öka borstvalsens livslängd. En för stor ökning av kontaktrycket leder inte till en högre avverknings- och rengöringsprestanda utan till kraftigare slitage av apparaten och borstvalsens.
- Arbeta med måttlig matning och genomför arbetet parallellt med och överlappande mot slipslingorna.
- Använd endast originaltillbehör från tillverkaren.
- Endast felfria borstvalsar ger goda arbetsresultat och skonar apparaten.
- Se till att arbetsstycket alltid är spänt resp. säkrat för att hindra att det slungas iväg.

10. Transport

Stäng av elverktyget före all transport och avskilj systemet från elnätet.

Vid transport lyfts elverktyget mellanstagen.

Skydda elverktyget mot slag, stötar och starka vibrationer, t.ex. vid transport i fordon.

Säkra elverktyget mot att tippa och glida.

11. Underhåll och rengöring

⚠ VARNING!

Dra ut nätstickkontakten innan inställning, underhåll eller reparation utförs!

Allmänna underhållsåtgärder

- Se till att kylloftsöppningarna i huset alltid är fria och rena för att säkra luftcirkulationen.
- Torka av maskinen med en ren trasa, eller blås ren den med tryckluft med lågt tryck.
- Vi rekommenderar att apparaten rengörs direkt efter varje användning.
- Rengör maskinen regelbundet med en fuktig trasa och lite såpa. Använd inga rengörings- eller lösningsmedel. De skulle kunna angripa enhetens plastdelar. Se till att det inte tränger in vatten i maskinen.
- Det finns inga delar inuti apparaten som användaren kan reparera. Försök aldrig reparera apparaten själv. Vänd dig till en kvalificerad specialist.

Byta anslutningskabel

Om sänksågens elsladd är skadad måste den bytas ut av tillverkaren eller dennes kundservice eller av en person med liknande kvalifikationer för att undvika faror.

Serviceinformation

Tänk på att produktens följande delar slits naturligt eller under bruk, eller att följande delar används som förbrukningsmaterial.

Slitdelar*: Kolborstar, borstvals

* Ingår inte obligatoriskt i leveransen!

Du kan få reservdelar och tillbehör från vårt servicecenter. För att göra detta, skanna QR-koden på förstasidan.

12. Lagring

Lagra apparaten och dess tillbehör på en mörk, torr och frostfri plats som inte är tillgänglig för barn. Den optimala lagertemperaturen ligger mellan 5 och 30 °C. Förvara elverktyget i originalförpackningen.

Täck över elverktyget för att skydda det mot damm eller fukt.

Förvara bruksanvisningen vid elverktyget.

13. Elektrisk anslutning

Den installerade elmotorn är ansluten så att den är redo för drift. Anslutningen motsvarar tillämpliga VDE- och DIN-bestämmelser. Kundens nätslutning liksom den använda förlängningskabeln måste motsvara dessa föreskrifter.

Viktiga anvisningar

Vid överbelastning av motorn stängs den av automatiskt. Efter en avkylningstid (tidsmässigt olika) kan motorn återigen slås på.

Skadad elanslutningsledning

På elektriska anslutningsledningar uppstår ofta isolations-skador.

Orsaker till detta kan vara:

- tryckställen när anslutningsledningar förs genom fönster- eller dörröppningar.
- Knäckställen genom felaktig fastsättning eller styrning av anslutningsledningen.
- Snittställen genom att anslutningsledningen körts över.
- Isolations-skador genom ryck ur vägguttaget.
- Sprickor genom isolationens åldring.

Sådana skadade elanslutningsledningar får inte användas och är på grund av isolations-skadorna livsfarliga.

Kontrollera regelbundet anslutningsledningar för skador. Se upp så att anslutningsledningen inte är ansluten till elnätet vid kontrollen.

Elektriska anslutningsledningar måste motsvara tillämpliga VDE- och DIN-bestämmelser. Använd endast anslutningssladdar med märkningen H05VV-F.

Enligt föreskrift ska typbeteckningen vara tryckt på anslutningskabeln.

Växelströmsmotor

- Nätspänningen måste vara 230 V~.
- Förlängningsledningar upp till 25 m längd måste ha ett tvärsnitt på 1,5 kvadratmillimeter.

Anslutningar och reparationer av elektrisk utrustning får endast utföras av kvalificerade elektriker.

Anslutningstyp Y

Om nätanslutningskabeln till den här maskinen skadas måste den bytas ut av tillverkaren eller dennes kundservice eller av en person med liknande kvalifikationer för att undvika fara.

Uppge följande information om du har frågor:

- Motorns strömtyp
- Märkskyltens uppgifter

14. Avfallshantering och återvinning

Anvisningar beträffande förpackningen



Förpackningsmaterialen kan återvinnas. Avfallshandla förpackningar miljövänligt.

Anvisningar beträffande den tyska lagen om distribution, återtagning och miljövänlig avfallshantering av elektriska och elektroniska apparater (Elektro- und Elektronikgerätegesetz - ElektroG)



Uttjänta elektriska och elektroniska apparater ska inte kastas i hushållssoporna utan lämnas till separat insamling respektive avfallshantering!

- Uttjänta vanliga och uppladdningsbara batterier, som inte är fast monterade i den uttjänta apparaten, måste tas ut utan skador före överlämningen! Batteriers avfallshantering regleras i batterilagstiftningen.
- Innehavare respektive användare av elektriska och elektroniska apparater är enligt lagstiftning förpliktade till återlämning efter apparaternas användning.
- Slut användaren ansvarar själv för raderingen av de egna personuppgifterna på den uttjänta apparat som ska avfallshandteras!
- Symbolen med den överkryssade soptunnan betyder att uttjänta elektriska och elektroniska apparater inte får kastas i hushållssoporna.
- Uttjänta elektriska och elektroniska apparater kan lämnas avgiftsfritt på följande ställen:
 - Offentligrättsliga avfallshandterings- respektive samlingsställen (t.ex. kommunala återvinningsenheter)
 - Inköpsställen för elektriska apparater (stationära och online), om handlare är skyldiga att ta emot eller frivilligt erbjuder detta.





- Man kan kostnadsfritt lämna upp till tre uttjänta elektriska apparater per apparattyp, med en kantlängd på maximalt 25 centimeter, hos tillverkaren utan att först köpa en ny apparat av denne, eller lämna dem till ett annat auktoriserat samlingsställe på närmare håll.
- Kontakta respektive kundservice för information om tillverkarnas och distributörernas övriga, kompletterande villkor för återlämning.
- Om tillverkaren levererar en ny elektrisk apparat till ett privat hushåll kan denne ordna med avgiftsfri hämtning av den uttjänta elektriska apparaten, efter förfrågan från slutanvändaren. Kontakta tillverkarens kundservice angående detta.
- Dessa uppgifter gäller endast för apparater som installeras och säljs i länderna i den Europeiska unionen och som omfattas av det europeiska direktivet 2012/19/EU. I länder utanför Europeiska unionen kan avvikande bestämmelser gälla för avfallshantering av uttjänta elektriska och elektroniska apparater.

15. Felsökning

| Störning | Möjliga orsaker | Åtgärd |
|--|--|---|
| Motor fungerar inte | Motor, kabel eller stickkontakt defekt, säkringar utlösta | Låt en expert undersöka maskinen. Reparera aldrig motorn själv. Fara! Kontrollera säkringar, byt ev. |
| Motorn startar långsamt och kommer inte upp i drifhastigheten. | För låg spänning, Lindningar skadade, kondensator bränd | Låt nätbolag kontrollera spänningen. Låt en expert kontrollera motorn. Låt en expert byta kondensatorn |
| Motor låter för mycket | Lindningar skadade, motor defekt | Låt en expert kontrollera motorn |
| Motor kommer inte upp i full effekt. | Strömkretsar i nätanläggning överlastade (lampor, andra motorer, etc.) | Använd inga andra apparater eller motorer i samma strömkrets |
| Motorn blir lätt överhettad. | Överbelastning av motorn, otillräcklig kylning av motorn | Förhindra att motorn överlastas. Ta bort damm från motorn så att en optimal motor-kylning är säkerställd. |

Laitteessa olevien symbolien selitys

Tässä käyttöoppaassa olevien symbolien käytön tarkoituksena on kiinnittää huomiosi mahdollisiin riskeihin. Turvallisuusmerkit ja selitykset on ymmärrettävä tarkalleen oikein. Varoitukset itsessään eivät poista riskejä eivätkä korvaa onnettomuuksien ehkäisyyn tarvittavia toimenpiteitä.

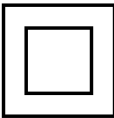
| | |
|--|---|
|  | <p>Lue ja huomioi käyttöohje ja turvallisuusohjeet ennen käyttöönottoa!</p> |
|  | <p>Käytä kuulosuojaimia.</p> |
|  | <p>Käytä hengityssuojainta, jos työssä muodostuu pölyä</p> |
|  | <p>Käytä suojalaseja.</p> |
|  | <p>Käytä suojakäsineitä.</p> |
|  | <p>Suojausluokka II (kaksinkertainen eristys)</p> |
| <p>△ HUOMIO!</p> | <p>Tämän käyttöohjeen turvallisuuteen liittyvät kohdat on merkitty tällä merkillä</p> |

| Sisällysluettelo: | Sivu: |
|--|--------------|
| 1. Johdanto | 220 |
| 2. Laitteen kuvaus (kuvat A, B)..... | 220 |
| 3. Toimituksen sisältö | 220 |
| 4. Määräystenmukainen käyttö | 221 |
| 5. Turvallisuusohjeet..... | 221 |
| 6. Tekniset tiedot..... | 224 |
| 7. Ennen käyttöönottoa..... | 225 |
| 8. Asennus | 225 |
| 9. Käyttöönotto | 226 |
| 10. Kuljetus | 227 |
| 11. Huolto ja puhdistus | 227 |
| 12. Varastointi | 227 |
| 13. Sähköliitäntä | 227 |
| 14. Hävittäminen ja kierrätys | 228 |
| 15. Ohjeet häiriöiden poistoon..... | 229 |
| 16. Vaatimustenmukaisuusvakuutus | 245 |

1. Johdanto

Valmistaja:

SchepPach GmbH
Günzburger Straße 69
D-89335 Ichenhausen

Arvoisa asiakas

Toivotamme sinulle paljon iloa ja menestystä työskennellessäsi uudella laitteellasi.

Huomautus:

Tämän laitteen valmistaja ei tuotevastuulain mukaan vastaa vahingoista, joita aiheutuu tälle laitteelle tai tämän laitteen käytön seurauksena, jos vahinkotapaus liittyy johonkin seuraavista:

- epäasianmukainen käsittely,
- käyttöohjeen laiminlyönti,
- ulkopuolisten, valtuuttamattomien henkilöiden toimesta tehdyt korjaukset,
- muiden kuin alkuperäisten varaosien asennus ja vaihtaminen,
- määräystenvastainen käyttö,
- sähkölaitteiden rikkoutumiset sähkömääräyksiä ja VDE-määräyksiä 0100, DIN 57113 / VDE0113 laiminlyötyessä.

Huomaa:

Lue käyttöohjeen koko sisältö ennen asennusta ja käyttöönottoa.

Tämän käyttöohjeen tarkoituksena on helpottaa laitteeseen perehtymistä ja sen määräystenmukaisten käyttömahdollisuuksien hyödyntämistä.

Käyttöohje sisältää tärkeitä ohjeita turvalliseen, asianmukaiseen ja taloudelliseen työskentelyyn laitteella ja tietoja siitä, miten vältetään vaaroja, säästetään korjauskustannuksissa, ehkäistään seisokkeja ja parannetaan laitteen luotettavuutta ja pidennetään sen käyttöikää.

Tässä käyttöohjeessa olevien turvallisuusohjeiden lisäksi on ehdottomasti huomioitava kansalliset laitteen käyttöä koskevat määräykset.

Säilytä käyttöohjetta laitteen yhteydessä muovikuoresa lialta ja kosteudelta suojattuna. Jokaisen käyttöhenkilön on luettava se huolellisesti ja noudatettava sitä tunnontarkasti aina ennen työn aloittamista.

Laitteen parissa saavat työskennellä vain sellaiset henkilöt, jotka ovat saaneet tarvittavat tiedot laitteen käytöstä ja siihen liittyvistä vaaroista. Määrättyä alikärajaa on noudatettava.

Tämän käyttöohjeeseen sisältämien turvaohjeiden ja maasi erityisten määräysten lisäksi on noudatettava rakenteeltaan samanlaisten koneiden käytöstä yleisesti hyväksytyjä sääntöjä.

Emme ota vastuuta onnettomuuksista tai vahingoista, jotka seuraavat tämän käyttöohjeen ja turvallisuusohjeiden laiminlyönnistä.

2. Laitteen kuvaus (kuvat A, B)

1. Etukahva
2. Poistoimuliitos
3. Sulkukorkki
4. Kierrosluvun esivalinnan säätöpyörä
5. Takakahva
6. Päälle-/pois-kytkin
7. päällekytkennän estin
8. Harjatela
9. suojus
10. kiinnitysruuvi
11. Akselin lukitus
12. Kuusiokoloruuvi
13. Kuusiokoloavain
14. Ristipääruuvia
15. Kiila
16. Levy
17. Kiristyslevy
18. Kiristysruuvi
19. aluslaatta

3. Toimituksen sisältö

- 1 yleiskäyttöinen remonttihiomakone
- 1 etukahva
- 1 messinkilanka-harjatela (esiasennettu)
- 1x Liuskaharja
- 1x Polyamidiharja
- 2 kuusiokoloruuvia
- 1x kuusiokoloavain
- 4 ristipääruuvia
- 2 kiilaa
- 1 levy
- 1 kiristyslevy
- 1 kiristysruuvi
- 1 aluslaatta
- 1 käyttöohje

4. Määräystenmukainen käyttö

Vastaavaan käyttösovellukseen sopivien lisävarusteiden kanssa koneella voidaan työstää metalli-, muovi- ja puupintoja (hionta, jäysteenpoisto, siloitus, strukturointi, mattuus, satiinihimatus ja kiillotus). Käyttösovelluksia ovat niin karkeahionta kuin hienohionta ja loistokiillotuskin.

Konetta saa käyttää vain sen käyttötarkoituksen mukaisesti. Kaikki muunlainen käyttö katsotaan määräystenvastaiseksi käytöksi. Kaikista näin syntyneistä vahingoista ja tapaturmista vastaa käyttäjä, ei valmistaja.

Huomaa, että laitteitamme ei ole tarkoitettu kaupalliseen käyttöön, ammatin harjoittamiseen tai teolliseen käyttöön. Takuu ei ole voimassa, jos laitetta käytetään kaupalliseen tarkoitukseen, käsityöammatin harjoittamiseen tai teollisuudessa tai jossain muussa näitä vastaavassa toiminnassa.

5. Turvallisuusohjeet

Sähkötyökalujen yleiset turvallisuusohjeet

⚠ VAROITUS: Lue kaikki turvallisuusohjeet, ohjeet, kuvaukset ja tekniset tiedot, jotka ovat tämän sähkötyökalun ohessa. Laiminlyönnit seuraavien ohjeiden noudattamisessa voivat aiheuttaa sähköiskun, tulipalon ja/tai vakavia vammoja.

Säilytä kaikki turvallisuusohjeet ja muut ohjeet myöhempiä tarvetta varten.

Turvallisuusohjeissa käytetty termi "sähkötyökalu" tarkoittaa verkkovirralla toimivia sähkötyökaluja (joissa on virtajohto) tai akkukäyttöisiä sähkötyökaluja (ilman virtajohtoa).

1. Työpaikan turvallisuus

- a) **Pidä työpaikka siistinä ja hyvin valaistuna.** Epäjärjestys tai huono/puuttuva valaistus työalueilla voi aiheuttaa onnettomuuksia.
- b) **Älä työskentele sähkötyökalulla räjähdysvaarallisessa ympäristössä, jossa on palavia nesteitä, kaasuja tai pölyä.** Sähkötyökalut muodostavat kipinöitä, jotka voivat sytyttää pölyn tai höyryt.
- c) **Pidä lapset ja muut henkilöt loitolla sähkötyökalusta, kun käytät sitä.** Jos olet työskentelyn aikana epävakaa asennossa, voit menettää sähkötyökalun hallinnan.

2. Sähköturvallisuus

- a) **Sähkötyökalun liitäntäpistokkeen täytyy sopia pistorasiaan. Pistoketta ei saa muuttaa millään tavalla. Älä käytä mitään sovintipistoketta yhdessä suojamaadoitettujen sähkötyökalujen kanssa.** Kun pistoketta ei muunnella ja se sopii pistorasiaan, sähköiskun vaara on pienempi.
- b) **Vältä vartalon kosketusta maadoitettuihin pintoihin, kuten putkiin, lämmittimiin, uuneihin ja jääkaappeihin.** Sähköiskun vaara kasvaa, kun vartalosi on maadoitettu.
- c) **Pidä sähkötyökalu loitolla sateesta tai kosteudesta.** Jos sähkötyökaluun pääsee vettä, sähköiskun vaara kasvaa.
- d) **Älä käytä liitäntäjohtoa epätarkoituksenmukaisesti esim. sähkötyökalun kantamiseen ja ripustamiseen, äläkä irrota pistoketta pistorasiasta vetämällä johdosta. Pidä liitäntäjohto loitolla kuumuudesta, öljystä, terävistä reunoista tai liikkuvista osista.** Kun liitäntäjohto on vioittunut tai kierteellä, sähköiskun vaara on suurempi.
- e) **Kun käytät sähkötyökalua ulkona, käytä vain sellaista jatkojohtoja, jotka on hyväksytty ulkokäyttöön.** Ulkokäyttöön hyväksytyt jatkojohdon käyttäminen vähentää sähköiskun vaaraa.
- f) **Jos sähkötyökalun käyttöä kosteassa ympäristössä ei voi välttää, käytä vikavirtasuojakytkintä.** Vikavirtasuojakytimen käyttö vähentää sähköiskun vaaraa.

3. Ihmisten turvallisuus

- a) **Ole tarkkaavainen, toimi varovaisesti ja menettele järkevasti sähkötyökalua käyttäessäsi.** Älä käytä sähkötyökalua, jos olet väsynyt tai jos olet huumaavien aineiden, alkoholin tai lääkkeiden vaikutuksen alaisena. Huomion herpaantuminen hetkeksikin sähkötyökalua käytettäessä voi johtaa vakaviin vammautumisiin.
- b) **Käytä henkilökohtaista suojavarustusta ja aina suojalaseja.** Henkilökohtaisen suojavarustuksen, kuten pölynaamarin, liuquestepohjaisten turvajalkineiden, suojakypärän tai kuulosuojaimien käyttö sähkötyökalulla tehtävistä töistä riippuen vähentää vammautusvaaraa.

- c) **Estä tahaton käyttöönotto. Varmista, että sähkötyökalu on kytketty pois ennen kuin kytket virransyötön ja/tai akun päälle, ennen kuin otat laitteen käteesi tai alat kantaa sitä.** Jos sähkötyökalua kantaessasi pidät sormiasi kytkimellä tai sähkötyökalu on kytkettynä päälle-asentoon, kun se kytketään virransyöttöön seurauksena voi olla onnettomuuksia.
- d) **Poista säätötyökalut tai ruuviavaimet ennen kuin kytket sähkötyökalun päälle.** Pyörivässä sähkötyökalun osassa oleva työkalu tai avain voi aiheuttaa vammoja.
- e) **Vältä epänormaaleja vartalon asentoja. Varmista, että seisot tukevasti ja säilytät aina tasapainon.** Näin pidät sähkötyökalun paremmin hallinnassa myös odottamattomissa tilanteissa.
- f) **Käytä sopivaa vaatetusta. Älä pidä päälläsi liian väljiä vaatteita tai koruja. Pidä hiuksesi ja vaatteesi loitolla liikkuvista osista.** Löysät vaatteet, korut tai pitkät hiukset voivat jäädä kiinni liikkuviin osiin.
- g) **Jos pölyn poistoimuj- ja -keräyslaitteet voidaan asentaa, varmista, ne on liitettävä ja niitä on käytettävä oikein.** Pölyn poistoimulaitteen käytöllä voidaan vähentää pölystä aiheutuvia vaaroja.
- h) **Älä tuudittaudu katteettomaan turvallisuudentunteeseen äläkä poikkea sähkötyökalujen turvamääräyksistä vaikka olisit jo harjaantunut sähkötyökalun käyttäjä.** Huolimattomuus laitteen käsittelyssä voi jo sekunnin murto-osassa johtaa vakaviin vammoihin.
4. **Sähkötyökalun käyttö ja käsittely**
- a) **Älä ylikuormita sähkötyökalua. Käytä työssä sitä varten tarkoitettua sähkötyökalua.** Sopivalla sähkötyökalulla työskentelet paremmin ja turvallisemmin ilmoitetulla tehoalueella.
- b) **Älä käytä sähkötyökalua, jonka kytkin on viallinen.** Sähkötyökalu, jota ei voi kytkeä asianmukaisesti päälle tai pois päältä, on vaarallinen ja se täytyy korjata.
- c) **Vedä pistoke irti pistorasiasta ja/tai poista irrotettava akku ennen kuin alat säätää laitetta, vaihtaa käyttötyökaluja tai laitat sähkötyökalun pois.** Nämä varotoimenpiteet estävät sähkötyökalun tahattoman käynnistymisen.
- d) **Säilytä käyttämättömiä sähkötyökaluja lasten ulottumattomissa. Älä anna sellaisten henkilöiden käyttää sähkötyökalua, jotka eivät ole perehtyneet siihen tai jotka eivät ole lukeneet näitä ohjeita.** Kokemattomien henkilöiden käytössä sähkötyökalut ovat vaarallisia.
- e) **Hoida sähkötyökaluja ja käytettäviä työkaluja huolellisesti. Tarkasta, että liikkuvat osat toimivat moitteettomasti ja jumittumatta ja etteivät osat ole murtuneet tai vaurioituneet niin, että sähkötyökalun toiminta vaarantuu.** Korjauta vialliset osat ennen sähkötyökalun käyttöä. Monien onnettomuuksien taustalla on sähkötyökalujen huono huolto.
- f) **Pidä leikkuutyökalut terävinä ja puhtaina.** Huolellisesti hoidetut leikkuutyökalut, joissa on terävät leikkuureunat, juuttuvat vähemmän ja ovat kevyemmän ohjailtavissa.
- g) **Käytä sähkötyökalua, lisävarusteita, käyttötyökaluja jne. näiden ohjeiden mukaisella tavalla. Huomioi tällöin työolosuhteet ja suoritettava tehtävä.** Sähkötyökalujen käyttö muuhun kuin niille määrättyihin käyttötarkoituksiin voi johtaa vaarallisiin tilanteisiin.
- h) **Pidä kahvat ja tartuntapinnat kuivina, puhtaina ja öljyttöminä ja rasvattomina.** Sähkötyökalun käyttö ja hallinta odottamattomissa tilanteissa ei ole turvallista, jos kahvat ja tartuntapinnat ovat liukkaita.
5. **Huolto**
- a.) **Korjauta sähkötyökalu vain pätevällä ammattihenkilöllä ja käyttäen vain alkuperäisiä varaosia.** Näin varmistetaan sähkötyökalun pysyminen turvallisena.

Turvallisuusohjeet kaikkia käyttösovelluksia varten

Yhteiset turvallisuusohjeet hiomiseen, työskentelelyyn teräsharjoilla, kiillottamiseen:

- a) **Tätä sähkötyökalua tulee käyttää hiomakoneena, teräsharjana, kiillotuskoneena. Lue kaikki turvallisuusohjeet, ohjeet, esitykset ja tiedot, jotka olet saanut laitteen mukana.** Jos et huomioi kaikkia seuraavia ohjeita, seurauksena voi olla sähköisku, tulipalo ja/tai vakavia vammoja.
- b) **Tämä sähkötyökalu ei sovellu reiänleikkaamiseen ja katkaisuhiontaan.** Sähkötyökalulle sopimaton käyttö voi altistaa vaaroille ja vammautumisille.
- c) **Älä käytä käyttötyökalua, jota valmistaja ei ole erityisesti tarkoittanut ja suositellut tälle sähkötyökalulle.** Vain se, että jokin lisävaruste voidaan kiinnittää sähkötyökaluun, ei takaa sen käytön olevan turvallista.

- d) **Käyttötyökalun sallitun kierrosluvun on oltava vähintään niin korkea kuin sähkötyökalun määritetty korkein mahdollinen kierrosluku.** Käytettävä työkalu, jota pyöritetään nopeammin kuin mikä sille on sallittua, voi murtua ja osia voi sinkoilla ympäristöön.
- e) **Käyttötyökalun ulkoläpimitan ja paksuuden on vastattava tämän sähkötyökalun mittatietoja.** Väärin mitoitettuja käyttötyökaluja ei voi suojata riittävästi tai niitä ei voi hallita kunnolla.
- f) **Käytettävän työkalun, jossa on kierreholkki, on sovittava tarkasti hiomakaran kierteeseen. Jos käytettävä työkalu asennetaan laipalla, käytettävän työkalun aukon halkaisijan on sovittava laipan kiinnitysläpimitaan.** Käytettävät työkalut, joita ei kiinnitetä kohdistustarkasti sähkötyökaluun, pyörivät epätasaisesti, tärisyvät erittäin voimakkaasti ja voivat aiheuttaa hallinnan menetyksen.
- g) **Älä käytä vahingoittuneita käyttötyökaluja. Tarkasta käyttötyökalut aina ennen käyttämistä irronneiden lastujen ja halkeamien varalta, tarkasta hiomalautanen halkeamien, kulumien tai loppuun kulumisen osalta ja tarkasta, onko teräsharjoissa irronneita tai murtuneita teräslankoja. Jos sähkötyökalu tai käyttötyökalu putoaa, tarkasta, onko se vioittunut tai käytä vioittumatonta käyttötyökalua. Jos olet tarkastanut käyttötyökalun ja otat sen käyttöön, sinun ja muiden lähellä olevien henkilöiden on pysyteltävä pyörivän käyttötyökalun tason ulkopuolella. Anna laitteen käydä yhden minuutin ajan suurimmalla kierrosluvulla. Vialliset käytettävät työkalut murtuvat yleensä tämän testiajan aikana.**
- h) **Käytä henkilökohtaista suojavarustusta. Käytä käyttösovelluksesta riippuen koko kasvot peittävää suojanaamaria, silmäsuojaimia tai suojalaseja. Jos se on tarpeen, käytä pölynaamaria, kuulosuojaimia, suojakäsineitä tai erityistä suojainta, joka suojaa sinua pieniltä hioma- ja materiaalihiukkasilta. Silmät on suojattava sinkoilevilta hiukkasilta, joita syntyy erilaisissa käyttösovelluksissa. Pöly- tai hengityksen-suojanaamarin on suodatettava käytössä syntyvä pöly pois. Jos altistut pitkään voimakkaalle melulle, voit saada kuulovaurion.**
- i) **Varmista, että muut henkilöt pysyvät turvallisen etäisyyden päässä työalueeltasi. Kaikkien työalueelle astuvien henkilöiden on käytettävä henkilökohtaista suojavarustusta.** Työkappaleesta murtuneet osat tai murtuneet käyttötyökalut voivat sinkoilla ympäristöön ja aiheuttaa vammoja myös suoran työalueen ulkopuolella.
- j) **Pidä sähkötyökalusta kiinni eristetyistä tartuntapinnoista, kun suoritat töitä, joissa käyttötyökalu voi osua piileviin virtajohtoihin tai omaan virtajohtoonsa.** Kosketus jännitettä johtaviin johtoihin voi tehdä myös metalliset laitteen osat jännitteellisiksi ja aiheuttaa sähköiskun.
- k) **Pidä virtajohto loitolla pyörivistä käytettävistä työkaluista.** Jos menetät laitteen hallinnan, virtajohto voi repeytyä tai takertua ja kätesi tai raajasi voivat mennä pyörivään käyttötyökaluun.
- l) **Älä koskaan laske sähkötyökalua alas ennen kuin käytettävä työkalu on pysähtynyt kokonaan.** Pyörivä käyttötyökalu voi koskea asetus-pintaan, jolloin voit menettää sähkötyökalun hallinnan.
- m) **Älä anna sähkötyökalun käydä kantaessasi sitä.** Vaatteesi voivat pyörivään käyttötyökaluun koskiessaan takertua siihen ja käyttötyökalu voi viiltää haavan vartaloosi.
- n) **Puhdista sähkötyökalun tuuletusaukot säännöllisesti.** Moottorin puhallin vetää pölyä koteloon ja metallipölyn kertyminen voi aiheuttaa sähkövirtaan liittyviä vaaroja.
- o) **Älä käytä sähkötyökalua palavien materiaalien lähellä.** Kipinät voivat sytyttää nämä materiaalit.
- p) **Älä käytä mitään sellaisia käyttötyökaluja, jotka vaativat nestemäistä jäähdytysainetta.** Veden tai muiden nestemäisten jäähdytysaineiden käyttö voi aiheuttaa sähköiskun.

Muita turvallisuusohjeita kaikkiin käyttösovelluksiin

Takaisku ja vastaavat turvallisuusohjeet

Takaisku on äkillinen reaktio, joka aiheutuu käytettävän työkalun, kuten hiomalaikan, lautaslaikan, teräsharjan jne. kiinni juuttumisesta tai jumittumisesta. Kiinni juuttuminen tai jumittuminen johtaa pyörivän käytettävän työkalun äkilliseen pysähtymiseen. Tämän seurauksena sähkötyökalu heilahtaa hallitsemattomasti juuttumiskohdasta käytettävän työkalun pyörimissuuntaan vastaan.

Jos esim. hiomalaikka on juuttunut työkappaleeseen tai tarttunut siihen kiinni, hiomalaikan reuna, joka on uponnut työkappaleeseen, jää kiinni ja sen seurauksena hiomalaikka murtuu tai aiheuttaa paluuskun. Hiomalaikka liikkuu sen jälkeen kohti käyttävää henkilöä tai hänestä poispäin, riippuen laikan pyörimissuunnasta juuttumiskohdassa. Tällöin hiomalaikka voi myös murtua.

Takaisku on seuraus sähkötyökalun väärästä käytöstä ja/tai virheellisistä työolosuhteista. Se voidaan estää sopivilla varoimenpiteillä seuraavassa kuvatulla tavalla.

- a) **Pidä lujasti kiinni sähkötyökalusta ja aseta vartalosi ja käsivartesi sellaiseen asentoon, jossa voit vastustaa takaiskuvoimia. Käytä aina lisäkahvaa, jos sellainen on olemassa, voidaksesi hallita paluuskun voiman tai reaktiomomentin mahdollisimman hyvin.** Käyttöhenkilö voi sopivilla varoimenpiteillä hallita paluuskun- ja reaktiovoimaa.
- b) **Älä koskaan laita käsiäsi pyörivien käyttötyökalujen lähelle.** Käyttötyökalu voi paluuskussa liikahtaa käsiesi päälle.
- c) **Vältä vartalosi viemistä sille alueelle, jolle sähkötyökalu liikkuu takaiskussa.** Paluuskun vie sähkötyökalun vastakkaiseen suuntaan hiomalaikan pyörimissuuntaan nähden (juuttumiskohdasta).
- d) **Työskentele erityisen varovaisesti alueilla, joissa on kulmia, teräviä reunoja jne. Estä käytettävän työkalun kimmahdus työkappaleelta päin ja kiinni juuttuminen.** Pyörivällä käytettävällä työkalulla on taipumus juuttua kiinni kulmissa, terävissä reunoissa tai kun se kimmahdtaa. Tämä aiheuttaa hallinnan menetyksen tai paluuskun.
- e) **Älä käytä ketjusahanterää puun leikkaamiseen, älä käytä timanttilaikkaa, jonka segmenttivali on yli 10 mm, äläkä käytä hammas-tettua sahanterää.** Sellaiset käytettävät työkalut aiheuttavat usein takaiskun tai hallinnan menetyksen.

Erityiset turvallisuusohjeet kiillotukseen:

- a) **Älä salli kiillotustyössä irrallisia osia, erityisesti kiinnitysnauruja. Tyypistä tai lyhennä kiinnitysnaurut.** Irtonaiset, mukana pyörivät kiinnitysnaurut voivat tarttua sormiin tai työkappaleeseen.

Erityiset turvallisuusohjeet työskentelyyn teräsharjojen kanssa:

- a) **Huomaa, että teräsharjat menettävät metallilangan kappaleita myös tavallisen käytön aikana. Älä ylikuormita metallilankaa painamalla liian voimakkaasti.** Pois lentelevät metallilangan kappaleet voivat tunkeutua ohuiden vaatteiden ja/tai ihon läpi.
- b) **Jos suositellaan suojakuvun käyttämistä, estä suojakuvun ja teräsharjan koskeminen siihen.** Lautas- tai kuppiharjojen halkaisija voi suurentua puristusvoimalla ja keskipakoisvoimien vuoksi.

Jäännösriskit

Sähkötyökalu on rakennettu valmistusajankohdan parhaan käytettävissä olleen teknisen tiedon ja voimassa olevien turvateknisten määräysten mukaisesti. Siitä huolimatta töissä voi esiintyä yksittäisiä jäännösriskkejä.

- Sähkövirran aiheuttama vaara terveydelle, jos käytetään epäasianmukaisia virtajohtoja.
- Lisäksi kaikista asianmukaisista toimenpiteistä huolimatta voi jäljelle jäädä piileviä riskejä.
- Jäännösriskit voidaan minimoida noudattamalla käyttöohjeiden lisäksi kohdissa "Yleiset ohjeet" ja "Määräystenmukainen käyttö" olevia ohjeita.
- Vältä koneen käynnistymistä vahingossa: liitettäessä pistoketta pistorasiaan ei käynnistyspainiketta saa painaa.
- Pidä kädet loitolla työalueelta, kun kone on käytössä.
- Vapauta käynnistyspainike ja vedä virtapistoke irti pistorasiasta ennen kuin alat suorittaa säätö- tai huoltotöitä.

△ VAROITUS

Tämä sähkötyökalu muodostaa käytön aikana sähkömagneettisen kentän. Tämä kenttä voi joissain olosuhteissa haitata aktiivisten tai passiivisten ihonalaisen lääkinnällisten laitteiden toimintaa. Vakavien tai hengenvaarallisten vammojen vaaran vähentämiseksi suosittelemme, että ihonalaisia lääkinnällisiä laitteita käyttävät henkilöt neuvottelevat lääkärinsä kanssa ennen kuin alkavat käyttää sähkötyökalua.

6. Tekniset tiedot

| | |
|-----------------|-------------------------|
| Nimellisjännite | 220 - 240 V~ / 50/60 Hz |
| Ottoteho | 1300 W |

| | |
|---|----------------------------|
| Suojausluokka | II |
| Joutokäyntikierrosluku n_o | 900-3200 min ⁻¹ |
| Käytettävän työkalun halkaisija \varnothing | \varnothing 120 x 100 mm |
| Imuliitäntä | \varnothing 35 mm |
| Paino | 5,6 kg |
| Mitat P x L x K | 460 x 205 x 140 mm |

Oikeus teknisiin muutoksiin pidätetään!

Melu-/tärinätiedot

⚠ VAROITUS!

Työskentely ilman kuulosuojaimia tai suojavaatteita voi aiheuttaa vahinkoa terveydelle.

- Käytä työskennellessäsi kuulosuojaimia ja sopivia suojavaatteita.

Mitattu standardien EN 62841-2-3 ja EN 62841-1 mukaan. Melutaso työpaikalla voi olla yli 85 dB. Tässä tapauksessa käyttäjän on ryhdyttävä suojoitoimenpiteisiin (käyttää sopivia kuulosuojaimia).

| | |
|--------------------------|--------|
| Äänen tehotaso L_{WA} | 109 dB |
| Äänen painetaso L_{pA} | 98 dB |
| Epävarmuus $K_{wA/pA}$ | 3 dB |

Yllä annetut arvot ovat melupäästöarvoja, eivätkä ne välttämättä kuvaa ajantasaisia turvallisia työpaikan arvoja. Emissio- ja immissiotasojen välisen vuorovaiikutuksen perusteella ei voida luotettavasti määrittää mahdollisesti tarvittavia lisävarotoimenpiteitä.

Työpaikalla vallitsevaan immissiotasoon mahdollisesti vaikuttavia tekijöitä ovat työtilan ja ympäristön ominaisuudet, vaikutusten kesto, muut melulähteet ja vastaavat.

Huomioi luotettavien työpaikan arvojen osalta myös mahdolliset kansallisissa määräyksissä olevat eroavaisuudet. Käyttäjä voi yllä mainittujen tietojen perusteella kuitenkin arvioida vaarat ja riskit paremmin.

Tärinäpäästöarvo a^n (kolmen suunnan vektorisumma) ja epävarmuus K on määritetty standardien EEN 62841-2-3 ja EN 62841-1 mukaisesti:

Tärinäpäästöarvo (3-akselinen)

Tyypillinen painotettu tärinä a_h = 7,85 m/s²,
Epävarmuus K = 1,5 m/s²

7. Ennen käyttöönottoa

- Avaa pakkaus ja ota laite varovasti ulos.
- Poista pakkausmateriaali sekä pakkaus- ja kuljetusvarmistukset (jos sellaiset on).
- Tarkasta, onko toimituksen sisältö täydellinen.
- Tarkasta, onko laitteessa tai lisäosissa kuljetusvaurioita.
- Säilytä pakkausta mahdollisuuksien mukaan takuun ajan päättymiseen asti.

⚠ HUOMIO

Laite ja pakkausmateriaalit eivät ole lasten leikkikaluja! Lapset eivät saa leikkiä muovipussien, kalvojen tai pienosien kanssa! Vaarana osien joutuminen nieluun ja tukehtuminen!

- Harjatelan on voitava liikkua vapaasti.
- Varmista ennen päälle-/pois-kytkimen painamista, että harjatala on asennettu oikein ja liikkuvat osat liikkuvat kevyesti.
- Varmista ennen koneen kytkemistä, että tyypikkilven tiedot vastaavat verkkovirran tietoja.

Liittäminen sähköverkkoon

Tarkasta, että verkkolaitteisto, johon kone liitetään, on maadoitettu voimassa olevien standardien mukaan ja että pistorasia on hyvässä kunnossa.

8. Asennus

⚠ VAROITUS! Sähköisku

Vedä virtapistoke irti pistorasiasta aina ennen kuin alat käsitellä konetta!

Suojuksen ja etukahvan asennus (kuva C)

1. Kohdista suojuksen (9) kolot laitteen reikiin ja ruuvaa se kiinni ristipääruuveilla (14). Käytä tätä varten kuusiokoloavainta (13).
2. Liitä etukahva (1) laitteessa oleviin kiinnityskierteisiin ja varmista kiinnitys aluslaatalla (19) ja kuusiokoloruuveilla (12). Käytä tätä varten kuusiokoloavainta (13).

Harjattelalan asennus/vaihto (kuvat A + C)

1. Löysää kiinnitysruuvi (10) ja käännä kansi (A) sivulle.
2. Työnnä harjatelata (8) moottorin akseliin (B). Riippuen siitä, onko harjatelassa (8) kiilan urat, on tällöin varmistettava, että kiilat (15) ovat moottorin akselin (B) urissa ja levy (16) on asennettu.
3. Varmista harjatelata (8) painamalla akselin lukitus-ta (11) ja kiristämällä kiristysruuvi (18) levyn (17) kanssa.
4. Sulje kansi (A) ja varmista se kiinnitysruuvilla (10).
5. Purkaminen tehdään päinvastaisessa järjestyksessä.

9. Käyttöönotto

⚠ Huomio!

Asenna laite ehdottomasti täydellisesti ennen sen käyttöönottoa!

Harjattelalan valinta

Käyttötarkoituksesta ja työstettävästä materiaalista riippuen käytettävissä on erilaisia harjatelata (eivät välttämättä sisälly toimitukseen):

Puuvillaharja (tuotenro. 7903800712)

Työstötyyppi: Kiillotus

Sopii seuraaville: Marmori, maalatut ja maalaamattomat metallit

Tekokuituharja (tuotenro. 7903800713)

Työstötyyppi: Pintojen valmisteleminen ja kiillotus

Sopii seuraaville: Tasaiset ja laakeat metallipinnat

Muovikuituharja (tuotenro. 7903800714)

Työstötyyppi: Puhdistus

Sopii seuraaville: Tasaiset ja epäsäännölliset puu-, kivi-, metallipinnat ja laatat ja saumat

Polyamidiharja (tuotenro. 7903800715)

Työstötyyppi: Puhdistus

Sopii seuraaville: Tasaiset ja epäsäännölliset puu-, kivi-, metallipinnat ja rasvanpoisto ja hankaus

Liuskaharja (tuotenro. 7903800716)

Työstötyyppi: Hiominen

Sopii seuraaville: tasaiset ja epäsäännölliset puupinnat

Lamelliharja (tuotenro. 7903800717)

Työstötyyppi: Hiominen

Sopii seuraaville: Tasaiset puupinnat

Messinkilankaharja (tuotenro. 7903800718)

Työstötyyppi: Hiominen, jäysteenpoisto, eristeen kuoriminen

Sopii seuraaville: Puu, kivi, metalli

Metallilankaharja (tuotenro. 7903800719)

Työstötyyppi: Hiominen, eristeen kuoriminen

Sopii seuraaville: Puu, kivi, metalli

Piikarbidiharja (tuotenro. 7903800720)

Työstötyyppi: Hiominen, eristeen kuoriminen

Sopii seuraaville: Ruostuneet metallipinnat

Kierremetallilankaharja (tuotenro. 7903800721)

Työstötyyppi: Hiominen, eristeen kuoriminen

Sopii seuraaville: Voimakas hiominen ja eristeen kuoriminen kivi- ja metallipinnoissa

Käytä vain valmistajan suosittelemia harjatelata.

Harjatelata voit ostaa alueellasi toimivalta jälleenmyyjältä.

Vaihda tai asenna harjatelat luvussa Huolto ja puhdistus kuvatulla tavalla.

Kytkeminen päälle/pois (kuva A)

⚠ **HUOMIO!** Ohjaa laitetta aina molemmilla käsillä.

⚠ **HUOMIO!** Kytke laite ensin päälle ja odota, että harjatelata (8) on saavuttanut täyden nopeuden. Ala työstää työkalua vasta sen jälkeen.

1. Pidä laitteen etukahvasta (1) ja takakahvasta (5) kiinni aina molemmilla käsillä.
2. Kytkeminen päälle: Siirrä päällekytkennän estin (7) eteen ja paina virtakytkintä (6).
3. Kytkeminen pois päältä: Vapauta virtakytkin (6) ja odota, että harjatelata (8) on pysähtynyt kokonaan, ennen kuin lasket laitteen alas.

Kierrosluvun säätö (kuva A)

1. Käytä käyttökohteen mukaan säädettyä kierros-lukua materiaalin vahingoittumisen välttämiseksi.
2. Valitse haluttu kierros-luku kierros-luvun esivalin-nan säätöpyörällä (4).
3. Tarvittava kierros-luku riippuu materiaalista ja työ-säätöolosuhteista ja voidaan määrittää kokeilemalla.

Liittäminen ulkoiseen pölyn poistomuun (kuva A)

⚠ **HUOMIO!** Jos työstössä muodostuu kipinöitä, ulkoi-nen pölyn poistomu ei saa olla liitettynä.

Pölyn poistoimun on oltava sopiva työstettävälle materiaalille.

Kun imetään pois terveydelle erityisen vaarallisia tai syöpää aiheuttavia pölyjä, on käytettävä erityistä poistoimulaitetta.

1. Poista suojakorkki (3) poistomulituksesta (2).
2. Liitä sopiva pölyn poistoimulaite poistomulitukseen (2).

Yleiset työskentelyohjeet

- Työtulos ja pinnanlaatu määräytyvät pitkälti harjattelun valinnan ja esivalitun kierrosluvun mukaan.
- Paina työkalua työstön aikana maltillisesti, jotta harjattelun käyttöikä on pitkä. Jos painetaan liian voimakkaasti, aineenpoiston ja puhdistuksen teho ei kasva, mutta laite ja harjatelat kuluvat nopeammin.
- Liikuta laitetta maltillisesti ja työstä hiontaradat vierekäin ja limittyen.
- Käytä vain valmistajan alkuperäisiä lisävarusteita.
- Vain moitteettomassa kunnossa olevilla harjateloidilla voidaan saavuttaa hyviä työstätuloksia ja samalla säästetään laitetta.
- Varmista, että työkappale on aina kiristetty hyvin ja varmistettu niin, ettei se sinkoudu pois paikaltaan.

10. Kuljetus

Sammuta sähkötyökalu ennen kuljetusta ja irrota se virtalähteestä.

Kun kuljetat sähkötyökalua, nosta sitä keskellä olevista tuista.

Suojaa sähkötyökalu iskuilta ja voimakkaalta tärinältä, esim. työkalua kuljetettaessa.

Varmista sähkötyökalu kallistumista ja luisumista vastaan.

11. Huolto ja puhdistus

⚠ VAROITUS!

Vedä verkkovirran pistoke irti aina ennen kuin alat suorittaa säätö-, kunnossapito- tai korjaustöitä!

Yleiset huoltotoimenpiteet

- Varmista ilman kierto pitämällä kotelossa olevat jäähdytysaukot aina vapaina ja puhtaina.
- Hankaa laite puhtaalla liinalla tai puhalla se paineilmalla alhaisella paineella puhtaaksi.
- Suosittelemme, että laite puhdistetaan heti jokaisen käyttökerran jälkeen.

- Puhdista laite säännöllisesti kostealla liinalla ja vähäisellä määrällä suopaa. Älä käytä puhdistus- tai liuotainaineita; ne voivat vahingoittaa laitteen muoviosia. Pidä huoli siitä, ettei laitteen sisäosiin pääse vettä.
- Tämän laitteen sisällä ei ole mitään sellaisia osia, joita käyttäjä voisi korjata. Älä koskaan yritä itse korjata laitetta. Käännä aina pätevä ammattilaisen puoleen.

Liitäntäjohdon vaihtaminen

Jos tämän upotussahan virtajohto on voittunut, sen vaihtaminen on vaarojen välttämiseksi teetettävä valmistajalla tai valmistajan valtuuttamassa asiakaspalvelupisteessä tai muulla pätevällä henkilöllä.

Huoltotietoja

Huomaa, että tämän tuotteen seuraavat osat altistuvat käyttömukaiselle ja luonnolliselle kulumiselle tai että seuraavia osia tarvitaan kuluvin materiaaleina.

Kuluvat osat*: Hiiliharjat, harjatelat

* eivät välttämättä sisälly toimitukseen!

Varaosia ja tarvikkeita saa asiakaspalvelupisteistämme. Skannaa sitä varten etusivulla oleva QR-koodi.

12. Varastointi

Varastoi laitetta ja sen lisävarusteita pimeässä, kuivassa ja jäätymiseltä suojatussa paikassa niin, että se on lasten ulottumattomissa. Optimaalinen varastointilämpötila on 5 - 30 °C.

Säilytä sähkötyökalua alkuperäisessä pakkauksessaan.

Peitä sähkötyökalu suojataksesi sitä pölyltä tai kosteudelta.

Säilytä käyttöohje sähkötyökalun läheisyydessä.

13. Sähköliitäntä

Asennettu sähkömoottori on liitetty käyttövalmiiksi. Liitäntä vastaa asiaankuuluvia Saksan sähkötekniikan liiton (VDE) ja standardoimisliiton (DIN) määräyksiä. Asiakkaan sähköliitännän sekä käytetyn jatkojohdon on vastattava näitä määräyksiä.

Tärkeitä ohjeita

Jos moottori ylikuormittuu, se kytkeytyy itsestään pois päältä. Jäähtymisajan kuluttua (aika vaihtelee) moottori voidaan kytkeä uudelleen päälle.

Viallinen sähköliitosjohto

Sähkön liitosjohtoon syntyy usein eristevaurioita.

Syynä tähän voivat olla:

- Painaumakohdat, jos liitosjohdot viedään ikkunoiden tai ovenraon läpi.
- Taitekohdat liitosjohdon ollessa kiinnitetty tai johdettu väärin.
- Viiltokohdat ajettaessa liitosjohdon ylitse.
- Eristevauriot repäistäessä irti seinäpistorasiasta.
- Eristeen vanhenemisesta aiheutuvat halkeamat.

Tällaisia vahingollisia sähköliitosjohtoja ei saa käyttää, sillä ne ovat eristevaurioiden vuoksi hengenvaarallisia. Tarkasta säännöllisesti, onko liitosjohdoissa vaurioita. Varmista, ettei liitosjohto tarkastettaessa ole kiinni virtaverkossa.

Liitäntäjohtojen on vastattava asiaankuuluvia Saksan sähkötekniikan liiton (VDE) ja standardoimisliiton (DIN) määräyksiä. Käytä vain sellaisia liitosjohtoja, joissa on merkintä H05VV-F.

Tyyppimerkinnän painatus liitosjohdossa on pakollista.

Vaihtovirtamoottori

- Verkköjännitteen on oltava 230 V~.
- Enintään 25 m pitkien jatkojohtojen poikkipinnan on oltava 1,5 neliömillimetriä.

Sähkövarusteiden liitännät ja korjaukset saa tehdä vain sähköalan ammattilainen.

Kytkenätyyppi Y

Jos tämän laitteen virtajohto on voittunut, sen vaihtaminen on vaarojen välttämiseksi teetettävä valmistajalla tai valmistajan valtuuttamassa asiakaspalvelupisteessä tai muulla pätevällä henkilöllä.

Ilmoita tiedusteluissa seuraavat tiedot:

- Moottorin virtatyyppi
- Koneen tyyppikilven tiedot

14. Hävittäminen ja kierrätys

Pakkausta koskevat ohjeet



Pakkausmateriaalit voidaan kierrättää. Hävitä pakkaukset ympäristönsuojelumääräysten mukaan.

Sähkö- ja elektroniikkalaitteiden käsittelyä koskevan lain tiedot



Sähkö- ja elektroniikkalaitteet eivät kuulu sekajätteisiin, vaan ne on hävitettävä lajitteluina!





- Käytetyt paristot ja akut, jotka eivät ole laitteeseen kiinteästi asennettuina, on irrotettava vahingoittumattomina ennen laitteen hävittämistä! Niiden hävittämistä säädellään vastaavassa paristojen ja akkujen käsittelyä koskevassa laissa.
- Sähkö- ja elektroniikkalaitteiden omistajan tai käyttäjän velvollisuutena on toimittaa laite lain mukaisella tavalla kierrätykseen.
- Loppukäyttäjä on yksin vastuussa henkilökohtaisten tietojensa poistamisesta laitteesta!
- Yliiviivattua roskalaatikkaa kuvaava symboli tarkoittaa, että sähkö- ja elektroniikkalaitteita ei saa hävittää sekajätteen mukana.
- Sähkö- ja elektroniikkalaitteet voidaan toimittaa veloituksetta seuraaviin paikkoihin:
 - Julkiset hävitys- tai keräyspaikat (esim. kunnallinen kierrätyskeskus)
 - Sähkölaitteita myyvät liikkeet (paikalliset tai verkossa toimivat), jos jälleenmyyjä on veloitettu vastaanottamaan käytettyjä laitteita tai tarjoaa tämän palvelun vapaaehtoisesti.
 - Valmistajalle tai lähialueella sijaitsevaan valtuutettuun keräyspaikkaan voidaan uutta laitetta ostamatta palauttaa maksutta enintään kolme samaa laitetyyppiä edustavaa käytettyä sähkölaitetta, joiden reunan pituus on enintään 25 cm.
 - Muut valmistajan ja jälleenmyyjän täydentävät palautusehdot saa kyseisestä asiakaspalvelusta.
- Jos valmistaja toimittaa uuden sähkölaitteen yksityistalouteen, vanha laite voidaan samalla loppukäyttäjän pyynnöstä noutaa ilman veloitusta. Ota tätä varten yhteyttä valmistajan asiakaspalveluun.
- Tämä koskee vain laitteita, jotka asennetaan ja myydään Euroopan Unionin jäsenmaissa ja joihin sovelletaan EU:n direktiiviä 2012/19/EU. Euroopan Unionin ulkopuolisissa maissa käytettyjen sähkö- ja elektroniikkalaitteiden hävittämiseen voidaan soveltaa näistä poikkeavia ehtoja.

15. Ohjeet häiriöiden poistoon

| Häiriö | Mahdolliset syyt | Korjauseinot |
|--|--|--|
| Moottori ei toimi | Moottori, johto tai pistoke viallinen, sulakkeet palaneet | Anna kone ammattilaisen tarkastettavaksi. Älä koskaan korjaa moottoria itse. Vaara! Tarkasta sulakkeet, vaihda tarvittaessa |
| Moottori käy hitaasti eikä saavuta käyttönopeutta. | Jännite liian alhainen, käämit vahingoittuneet, kondensaattori palanut | Tarkastuta jännite sähkölaitoksella. Anna moottori ammattilaisen tarkastettavaksi. Tee-tä kondensaattorin vaihto ammattilaisella |
| Moottori aiheuttaa liikaa melua | Käämit vioittuneet, moottori viallinen | Anna moottori ammattilaisen tarkastettavaksi |
| Moottori ei saavuta täyttä tehoa. | Verkkolaitteiston virtapiiri ylikuormittunut (lamput, muut moottorit jne.) | Älä käytä muita laitteita tai moottoreita samassa virtapiirissä |
| Moottori ylikuumentuu herkästi. | Moottorin ylikuormitus, riittämätön moottorin jäähdytys | Estä moottorin ylikuormittuminen, poista pöly moottorista, jotta moottorin jäähdytys toimii optimaalisesti |

Forklaring til symbolerne på maskinen

Symbolerne i denne manual skal henlede din opmærksomhed på eventuelle risici. Det er vigtigt, at du forstår sikkerhedssymbolerne og forklaringerne i forbindelse med symbolerne. Selve advarslerne afhjælper ikke risici og kan ikke erstatte korrekte foranstaltninger til forebyggelse af ulykker.

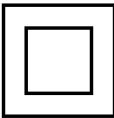
| | |
|--|---|
|  | <p>Læs og overhold brugsanvisningen og sikkerhedsforskrifterne før ibrugtagning!</p> |
|  | <p>Brug høreværn.</p> |
|  | <p>Brug åndedrætsværn i støvede omgivelser</p> |
|  | <p>Brug beskyttelsesbriller.</p> |
|  | <p>Brug beskytteshandsker.</p> |
|  | <p>Kapslingsklasse II (dobbelisolering)</p> |
| <p>⚠ Pas på!</p> | <p>I denne brugsanvisning er de steder, der vedrører din sikkerhed, forsynet med dette symbol</p> |

| Indholdsfortegnelse: | Side: |
|--|--------------|
| 1. Indledning | 232 |
| 2. Maskinbeskrivelse (fig. A, B) | 232 |
| 3. Leveringsomfang | 232 |
| 4. Tilsigtet brug | 233 |
| 5. Sikkerhedsforskrifter | 233 |
| 6. Tekniske data | 236 |
| 7. Før ibrugtagning | 237 |
| 8. Montering | 237 |
| 9. Ibrugtagning | 238 |
| 10. Transport | 239 |
| 11. Vedligeholdelse og rengøring | 239 |
| 12. Opbevaring | 239 |
| 13. El-tilslutning | 239 |
| 14. Bortskaffelse og genanvendelse | 240 |
| 15. Afhjælpning af fejl | 241 |
| 16. Overensstemmelseserklæring | 245 |

1. Indledning

Producent:

Schepach GmbH
Günzburger Straße 69
D-89335 Ichenhausen

Kære kunde,

Vi ønsker dig rigtig god fornøjelse og held og lykke med arbejdet med dit nye apparat.

Bemærk:

Iht. den gældende lov om produktansvar hæfter producenten af denne maskine ikke for skader, der opstår på eller i forbindelse med denne maskine i forbindelse med:

- forkert behandling
- manglende overholdelse af betjeningsvejledningen
- reparationer gennemført af tredjemand og/eller af ikke autoriserede fagfolk
- indbygning og udskiftning af ikke originale reservedele
- brug i strid med formålet
- Svigt af det elektriske anlæg som følge af tilsidesættelse af de elektriske forskrifter og VDE-bestemmelserne 0100, DIN 57113 / VDE0113.

Vær opmærksom på følgende:

Læs hele brugsanvisningens tekst igennem før montering og før ibrugtagning.

Formålet med denne brugsanvisning er at gøre det lettere for dig at lære apparatet at kende og benytte det som tilsigtet.

Brugsanvisningen indeholder vigtige oplysninger om, hvordan man bruger apparatet sikkert, professionelt og økonomisk, og hvordan man undgår farer, sparer reparationsomkostninger, reducerer driftsstop og øger apparatets driftssikkerhed og levetid.

Udover sikkerhedsbestemmelserne i denne brugsanvisning skal de forskrifter vedr. brug af apparatet, der måtte gælde i det enkelte land (brugslandet), overholdes til punkt og prikke.

Opbevar brugsanvisningen i nærheden apparatet; pak den ind i en plastikpose, så den er beskyttet mod snavs og fugt. Den skal læses og overholdes nøje af alle betjeningspersoner, før arbejdet startes.

Arbejde på apparatet på kun udføres af personer, der er instrueret i brug af apparatet, og som er informeret om de dermed forbundne farer. Den lovmæssige mindstealder skal overholdes.

Ud over sikkerhedsanvisningerne i denne brugsanvisning og de særlige forskrifter, der gælder i brugslandet, skal de almindeligt anerkendte, tekniske regler, der gælder i forbindelse med brug af træbearbejdningsmaskiner, overholdes.

Vi fraskriver os ethvert ansvar for uheld eller skader, der måtte opstå som følge af manglende overholdelse af denne vejledning og sikkerhedsinstrukserne.

2. Maskinbeskrivelse (fig. A, B)

1. Forreste håndtag
2. Udsugningsstuds
3. Lukkekappe
4. Justeringshjul til valg af omdrejningstal
5. Bageste støttegreb
6. TÆND/SLUK-kontakt
7. Kontaktpærre
8. Børstevalse
9. Afdækning
10. Fastgørelsesskrue
11. Aksellås
12. Unbrakoskrue
13. Unbrakonøgle
14. Stjerneskrue
15. Pasfjeder
16. Skive
17. Spændeskive
18. Spændeskrue
19. underlagsskive

3. Leveringsomfang

- 1x universal-renoveringssliber
- 1x forreste håndtag
- 1x børstevalse messingtråd (formonteret)
- 1x Slibebørste
- 1x Nylonbørste
- 2x unbrakoskrue
- 1x unbrakonøgle
- 4x stjerneskrue
- 2x pasfjeder
- 1x skive
- 1x spændeskive
- 1x spændeskrue
- 1x underlagsskive
- 1x brugsanvisning

4. Tilsigtet brug

Med det tilbehør, der er egnet til den pågældende anvendelse, kan maskinen bruges til at bearbejde metal-, plast- og træoverflader, dvs. slibning, afgratning, udglatning, strukturering, mattering, satinering og polering. Anvendelsen spænder fra grovslibning over finslibning til højglanspolering.

Maskinen må kun bruges til det tilsigtede formål. Enhver anden form for brug falder uden for den korrekte anvendelse. Brugeren, ikke producenten, bærer ansvaret for materielle skader eller personskader af enhver art, der måtte opstå som følge heraf.

Vær opmærksom på, at vores apparater ikke er konstrueret til erhvervsmæssig, håndværksmæssig eller industriel brug. Vi fraskriver os ansvaret, hvis apparatet bruges i erhvervs-, håndværks- eller industrivirksomheder samt til lignende arbejde.

5. Sikkerhedsforskrifter

Generelle sikkerhedsforskrifter for elværktøj

⚠ ADVARSEL: Læs alle sikkerhedsforskrifter, anvisninger, illustrationer og tekniske data, der følger med dette elværktøj. Følges de følgende instruktioner ikke nøje som beskrevet, kan dette føre til elektrisk stød, brand og/eller alvorlige personskader.

Opbevar alle sikkerhedsforskrifter og anvisninger til fremtidig brug.

Udtrykket "elværktøj", der er anvendt i sikkerhedsforskrifterne, henviser til lysnet-drevne elværktøjer (med lysnetkabel) eller til batteridrevne elværktøjer (uden lysnetkabel).

1. Arbejdspladssikkerhed

- a) **Hold arbejdsområdet rent og godt oplyst.** Uorden eller uoplyste arbejdsområder kan føre til ulykker.
- b) **Arbejd ikke med elværktøjet i eksplosionsfarlige omgivelser, hvor der findes brændbare væsker, gasser eller støv.** Elværktøj genererer gnister, der kan antænde støv eller dampe.
- c) **Hold børn og andre personer på afstand, når der arbejdes med elværktøjet.** Hvis du bliver distraheret, risikerer du at miste kontrollen over elværktøjet.

2. Elektrisk sikkerhed

- a) **Elværktøjets tilslutningsstik skal passe til stikkontakten. Stikket må ikke ændres på nogen måde. Undlad brug af adapterstik sammen med elektrisk jordet elværktøj.** Uændrede stik og passende stikkontakter mindsker risikoen for at få stød.
- b) **Undgå kropskontakt med jodede overflader som rør, varmeapparater, komfurer og køleskabe.** Der er øget risiko for elektrisk stød, hvis din krop er jordforbundet.
- c) **Hold elværktøj på afstand af regn og fugt.** Indtrængning af vand i et elværktøj øger risikoen for at få stød.
- d) **Brug ikke tilslutningsledningen til at bære eller ophænge elværktøjet eller til at trække stikket ud af stikkontakten med.** Hold tilslutningsledningen på afstand af varme, olie, skarpe kanter eller bevægelige dele. Beskadigede eller sammenfiltrede tilslutningsledninger øger risikoen for at få stød.
- e) **Når du arbejder udendørs med et elværktøj, må du kun bruge forlængerledninger, som også er egnet til udendørs brug.** Brug af forlængerledning, der er egnet til udendørs brug, reducerer risikoen for at få elektrisk stød.
- f) **Hvis brug af elværktøjet i fugtigt miljø er uundgåelig, skal du bruge en fejlstrømsafbryder.** Brug af et fejlstrømsrelæ mindsker risikoen for at få elektrisk stød.

3. Personers sikkerhed

- a) **Vær opmærksom, vær agtpågivende på, hvad du gør, og arbejd altid fornuftigt med et elværktøj.** Brug ikke et elværktøj, hvis du er træt eller påvirket af narkotika, alkohol eller medicamenter. Et øjeblik uagtsomhed, mens elværktøjet bruges, kan føre til alvorlige kvæstelser.
- b) **Brug personlige værnemidler og altid beskyttelsesbriller.** Brug af personlige værnemidler såsom støvmaske, skridsikre sikkerhedssko, beskyttelseshjelm eller høreværn, afhængigt af hvad elværktøjet bruges til, mindsker risikoen for personskader.
- c) **Undgå utilsigtet ibrugtagning. Sørg for, at elværktøjet er slukket, før du tilslutter, opsamlere eller bærer det hen til strømforsyningen og/eller batteriet.** Hvis du holder fingeren på kontakten, mens du bærer elværktøjet eller tilslutter det til strømforsyningen, kan dette forårsage ulykker.

- d) **Fjern indstillingsværktøj eller skruenøgler, inden du tilslutter elværktøjet.** Værktøj eller nøgler, som måtte befinde sig i en roterende del af elværktøjet, kan medføre personskader.
- e) **Undgå unormale kropsholdninger. Sørg for at stå sikkert, og hold altid ligevægten.** På denne måde kan du bedre kontrollere elværktøjet, hvis der opstår uventede situationer.
- f) **Brug egnet tøj. Brug ikke løstsiddende tøj eller smykker. Hold hår og tøj på afstand af bevægelige dele.** Løstsiddende tøj, smykker eller langt hår kan blive viklet ind i bevægelige dele.
- g) **Hvis der kan monteres støvudsugnings- og opsamlingsudstyr, skal sådant tilsluttes og anvendes korrekt.** Brug af støvudsugning kan mindske faren pga. støv.
- h) **Forlad dig ikke på falsk sikkerhed, og overskrid ikke sikkerhedsreglerne for elværktøjer, selvom du evt. føler dig fortrolig med elværktøjet efter længere tids brug.** Skødesløse handlinger kan føre til alvorlige personskader på en brøkdæl af et sekund.
- 4. Anvendelse og behandling af elværktøjet**
- a) **Undlad at overbelaste elværktøjet. Til arbejdet skal man benytte det hertil beregnede elværktøj.** Du arbejder bedre og mere sikkert med det passende elværktøj i det angivne effektområde.
- b) **Brug aldrig et elværktøj med defekt kontakt.** Et elværktøj, der ikke kan tændes eller slukkes, er farligt og skal repareres.
- c) **Træk stikket ud af stikkontakten, og/eller fjern et udtageligt batteri, før du foretager justeringer på enheden, skifter værktøjsdele eller lægger elværktøjet fra dig.** Denne forholdsregel forhindrer utilsigtet start af elværktøjet.
- d) **Opbevar ubenyttet elværktøj utilgængeligt for børn. Lad ikke personer bruge elværktøjet, som ikke er fortrolige med det, eller som ikke har læst denne vejledning.** Elværktøjer er farlige i hænderne på uerfarne personer.
- e) **Elværktøjer og indsatsværktøjer skal plejes omhyggeligt. Kontrollér med jævne mellemrum, om bevægelige dele fungerer, som de skal, og at de ikke sidder fast, om dele er brækket eller beskadiget på en sådan måde, at elværktøjets funktion er forringet.** Få beskadigede dele repareret eller udskiftet, før elværktøjet tages i brug. Mange ulykker skyldes dårligt vedligeholdt elværktøj.
- f) **Hold skæreværktøj skarpt og rent.** Omhyggeligt plejet skæreværktøj med skarpe skærekanter sætter sig mindre hyppigt fast og er lettere at føre.
- g) **Brug elværktøj, tilbehør, indsatsværktøjer osv. i henhold til disse instruktioner. Tag hensyn til arbejdsvilkårene og den aktivitet, der skal udføres.** Brug af elværktøj til andre formål end de tilsigtede kan medføre farlige situationer.
- h) **Hold greb og gribeblader tørre, rene og fri for olie og fedt.** Glatte greb og gribeblader umuliggør sikker betjening af og kontrol med elværktøjet i uforudsete situationer.
- 5. Service**
- a.) **Elværktøjet må kun repareres af uddannet fagpersonale, og der må kun bruges originale reservedele.** Dette sikrer, at elværktøjet også fremover er sikkert at benytte.

Sikkerhedsforskrifter for alle anvendelser

Fælles sikkerhedsforskrifter for slibning, arbejde med trådbørster, polering:

- a) **Dette elværktøj skal anvendes som sliber, trådbørste, poleringsmaskine. Læs alle sikkerhedsforskrifter, anvisninger, illustrationer og data, der følger med apparatet.** Manglende iagttagelse af alle følgende anvisninger kan medføre elektrisk stød, brand og/eller alvorlige personskader.
- b) **Dette elværktøj er ikke egnet til hulsikring og slibeskæring.** Anvendelser, som elværktøjet ikke er beregnet til, kan forårsage risici og personskader.
- c) **Undlad brug af indsatsværktøj, som producenten ikke har tilvejebragt eller anbefalet specielt til dette elværktøj.** Bare fordi du kan fastgøre tilbehøret til elværktøjet, er dette ingen garanti for sikker brug.
- d) **Det tilladte omdrejningstal for indsatsværktøjet skal være mindst lige så højt som det maks. omdrejningstal, der er angivet på elværktøjet.** Indsatsværktøj, der roterer hurtigere end tilladt, kan knække og blive slynget bort.
- e) **Indsatsværktøjets udvendige diameter og tykkelse skal stemme overens de mål, der er angivet for elværktøjet.** Forkert dimensionerede indsatsværktøjer kan ikke afskærmes eller kontrolleres tilstrækkeligt.

- f) **Indsatsværktøjer med gevindindsats skal passe nøjagtigt til slibespindlens gevind. Ved indsatsværktøjer, der monteres med en flange, skal indsatsværktøjets huldiameter matche flangens monteringsdiameter.** Indsatsværktøjer, der ikke fastgøres nøjagtigt i elværktøjet, roterer ujævnt, vibrerer meget kraftigt og kan føre til kontroltab.
- g) **Brug ikke beskadigede indsatsværktøjer. Inden hver brug skal indsatsværktøjer som f.eks. slibeskiver kontrolleres for splintringer og revner, slibebagskiver for revner, slid eller kraftigt slitage, trådbørster for løse eller knækkede tråde. Hvis elværktøjet eller indsatsværktøjet falder på gulvet, skal man kontrollere, om det er beskadiget, eller bruge et ubeskadiget indsatsværktøj. Når man har kontrolleret og brugt indsatsværktøjet, skal man holde sig selv og tilstedeværende personer uden for det roterende indsatsværktøjs rækkevidde og lade apparatet køre med maks. omdrejningstal i et minut. Beskadigede indsatsværktøjer knækker normalt i løbet af denne testperiode.**
- h) **Brug personlige værnemidler. Afhængig af anvendelsen skal man bære fuldt ansigtssværn, øjenværn eller beskyttelsesbriller. Hvis relevant skal du bære støvmaske, høreværn, beskytteshandsker eller specialforklæde, der holder små slibe- og materialepartikler væk fra dig.** Øjnene skal beskyttes mod omkringflyvende fremmedlegemer, som opstår under forskellige anvendelser. Støv- eller åndedrætsmaske skal bortfiltrere den støv, der dannes under anvendelsen. Lang tids eksponering for høj støj kan medføre høretab.
- i) **Hold andre mennesker på sikker afstand af arbejdsområdet. Alle, der kommer ind i arbejdsområdet, skal bære personlige værnemidler.** Fragmenter af emnet eller knækkede indsatsværktøjer kan flyve væk og forårsage personskader, også uden for det umiddelbare arbejdsområde.
- j) **Hold kun elværktøjet i de isolerede gribe-flader, når du arbejder på steder, hvor indsatsværktøjet kan støde på skjulte elledninger eller apparatets egen netledning.** Kontakt med spændingsførende ledninger kan også gøre elværktøjets metaldele strømførende og forårsage elektrisk stød.
- k) **Hold netledningen på afstand af roterende indsatsværktøjer.** Hvis du mister kontrollen over apparatet, kan netledningen blive skåret over eller klemt, og din hånd eller arm kan komme ind i det roterende indsatsværktøj.
- l) **Efterlad aldrig elværktøjet, før indsatsværktøjet står helt stille.** Det roterende indsatsværktøj kan komme i kontakt med underlaget, hvorved man kan miste kontrollen over elværktøjet.
- m) **Lad ikke elværktøjet køre, mens du bærer det.** Utilsigtet kontakt med det roterende indsatsværktøj kan bevirke, at dit tøj bliver indfanget, og indsatsværktøjet kan bore sig ind i din krop.
- n) **Rengør ventilationslidserne i elværktøjet med jævne mellemrum.** Motorventilatoren trækker støv ind i huset, og kraftig ophobning af metalstøv kan forårsage elektrisk fare.
- o) **Undlad at benytte elværktøjet i nærheden af brændbare materialer.** Gnister kan antænde disse materialer.
- p) **Brug ikke indsatsværktøjer, der kræver flydende kølemiddel.** Brug af vand eller andre flydende kølemidler kan medføre elektrisk stød.

Yderligere sikkerhedsforskrifter for alle anvendelser

Tilbageslag ('kickback') og relevante sikkerhedsforskrifter

Tilbageslag er den pludselige reaktion som resultat af et fasthængende eller blokeret roterende indsatsværktøj såsom slibeskive, slibebagskive, trådbørste osv. Fasthængning eller blokering fører til brat stop af det roterende indsatsværktøj. Herved accelereres et ukontrolleret elværktøj mod indsatsværktøjets rotationsretning ved blokeringspunktet.

Hvis f.eks. en slibeskive sætter sig fast eller bliver blokeret i emnet, kan kanten af slibeskiven, der dykker ind i emnet, blive indfanget og derved brække af slibeskiven eller forårsage tilbageslag. Slibeskiven bevæger sig da ind mod operatøren, eller bort fra samme, afhængig af skivens rotationsretning ved blokeringspunktet. Herved kan slibeskiver brække.

Et tilbageslag er konsekvensen af forkert brug af elværktøjet og/eller fejlagtige arbejdsforhold. Dette kan forhindres via bestemte sikkerhedsforanstaltninger, som er beskrevet nedenfor.

- a) Hold godt fast i elværktøjet, og anbring din krop og dine arme i en position, hvor du kan absorbere tilbageslagskræfterne. Brug altid ekstragrebet, hvis dette findes, for at få størst mulig kontrol over tilbageslagskræfter eller reaktionsmomenter, når der accelereres. Operatøren kan beherske tilbageslags- og reaktionskræfterne via passende sikkerhedsforanstaltninger.
- b) Anbring aldrig hånden i nærheden af roterende indsatsværktøjer. Indsatsværktøjet kan bevæge sig ind over din hånd i forbindelse med tilbageslaget.
- c) Undgå at holde kroppen i det område, som elværktøjet bevæger sig ind i i tilfælde af tilbageslag. Tilbageslaget driver elværktøjet i den modsatte retning af slibeskivens bevægelse ved blokeringspunktet.
- d) Arbejd særligt forsigtigt i nærheden af hjørner, skarpe kanter osv. Undgå, at indsatsværktøj går imod emnet og sætter sig fast. Det roterende indsatsværktøj har tendens til at sætte sig fast ved hjørner, skarpe kanter - eller hvis det preller af. Dette medfører kontroltab eller tilbageslag.
- e) Kædesavklinger må ikke benyttes til træskæring, ligesom der ikke må anvendes segmenterede diamantskæreskiver med en segmentafstand på mere end 10 mm eller tandede savklinger. Sådanne indsatsværktøjer forårsager ofte tilbageslag eller tab af kontrollen.

Særlige sikkerhedsforskrifter for polering:

- a) Tillad ikke løse dele af polerhætten, især fastgørelsessnore. Fastgørelsessnore skal opbevares eller afkortes. Løse, roterende fastgørelsessnore kan indfange dine fingre eller blive viklet ind i emnet.

Særlige sikkerhedsforskrifter for arbejde med trådbørster:

- a) Bemærk, at trådbørsten også mister trådstykker ved normal brug. Undgå at overbelaste trådene pga. for kraftigt tryk. Udslyngede trådstykker kan meget let trænge ind i tyndt tøj og/eller i huden.
- b) Hvis en beskyttelsehætte anbefales, skal det forhindres, at denne og trådbørsten kan røre ved hinanden. Skive- og kopbørsters diameter kan blive forøget på grund af pressetryk og centrifugalkræfter.

Restrisici

Elværktøjet er bygget efter nyeste tekniske niveau og de anerkendte sikkerhedstekniske regler. Alligevel kan der være tilbageværende risici under driften.

- Sundhedsfare som følge af strøm, hvis der bruges elektriske tilslutningsledninger, der ikke lever op til gældende regler.
- Desuden kan der være ikke-åbenbare tilbageværende risici, selv om alle foranstaltninger er truffet.
- Tilbageværende risici kan reduceres til et minimum, hvis "Vigtige henvisninger" og "Tilslået brug" samt betjeningsvejledningen overholdes.
- Undgå utilsigtet igangsætning af maskinen: Når stikket sættes i stikkontakten, må Start-knappen ikke være trykket ind.
- Hold hænderne væk fra arbejdsområdet, når maskinen er i drift.
- Før der gennemføres indstillings- eller vedligeholdelsesarbejde, skal man slippe starttasten og trække lysnetstikket ud.

⚠ ADVARSEL

Dette elværktøj fremstiller et elektromagnetisk felt under driften. Dette felt kan under bestemte omstændigheder forringe aktive eller passive medicinske implantater. For at forringe faren for alvorlige kvæstelser eller kvæstelser med døden til følge anbefales det personer med medicinske implantater at gå til læge og kontakte producenten af det medicinske implantat, før elværktøjet betjenes.

6. Tekniske data

| | |
|--------------------------------|----------------------------|
| Mærkespænding | 220 - 240 V~ / 50/60 Hz |
| Optagelseseffekt | 1300 W |
| Beskyttelsesklasse | II |
| Omdrejningstal i tomgang n_0 | 900-3200 min ⁻¹ |
| Indsatsværktøj Ø | Ø 120 x 100 mm |
| Indsugningstilslutning | Ø 35 mm |
| Vægt | 5,6 kg |
| Mål L x B x H | 460 x 205 x 140 mm |

Forbehold for tekniske ændringer!

Støj-/vibrationsdata

⚠ ADVARSEL!

Længere tids arbejde uden høreværn eller beskyttelsesbeklædning kan føre til sundhedsskader.

- Brug altid køreværn og passende beskyttelsesbeklædning under arbejdet.

Målt iht. EN 62841-2-3 og EN 62841 1. Støjen på arbejdspladsen kan overstige 85 dB, i hvilket tilfælde der kræves beskyttelsesforanstaltninger for brugeren (brug passende høreværn).

| | |
|--------------------------|--------|
| Lydeffektniveau L_{WA} | 109 dB |
| Lydtryksniveau L_{pA} | 98 dB |
| Usikkerhed $K_{wa/pA}$ | 3 dB |

Ovennævnte værdier er støjemissionsværdier og udgør derfor ikke nogen garanti for sikre værdier på arbejdspladsen. Det indbyrdes forhold mellem emissions- og immissionsniveau kan ikke pålideligt afgøre, hvorvidt supplerende sikkerhedsforanstaltninger er nødvendige eller ej.

Faktorer, som kan have indflydelse på det aktuelle immissionsniveau på den pågældende arbejdsplads, er arbejdsrummets og omgivelsernes egenskaber, påvirkningens varighed, andre støjkloder mv.

Tag også hensyn til evt. afvigelser i de nationale bestemmelse for pålidelige arbejdspladsværdier. Ovenstående oplysninger gør det imidlertid muligt for brugeren at foretage et mere kvalificeret skøn over eksisterende risici.

Svingningsemissionstal a^h (vektorsum for tre retninger) og usikkerhed K bestemt iht. EN 62841-2-3 og EN 62841-1:

Vibrationsemissionsværdi (3-akset)

| | |
|-------------------------------|---------------------------|
| Typisk vægтет vibration a_h | = 7,85 m/s ² , |
| Usikkerhed K | = 1,5 m/s ² |

7. Før ibrugtagning

- Åbn emballagen, og tag forsigtigt maskinen ud.
- Fjern emballeringsmaterialet samt emballage-/transportsikringer (hvis sådanne findes).
- Kontrollér, om leveringsomfanget er fuldstændigt.

- Kontrollér maskinen og tilbehørsdelene for transportkader.
- Opbevar så vidt muligt emballagen frem til udløbet af garantiperioden.

⚠ PAS PÅ

Apparatet og emballeringsmaterialet er ikke legetøj! Børn må ikke lege med plastposer, folie og smådele! Fare for slugning og kvælning!

- Børstevalsen skal kunne køre frit.
- Sørg for, at børstevalsen er monteret korrekt, og at bevægelige dele går ubesværet, inden du aktiverer Tænd/Sluk-kontakten.
- Kontrollér, at dataene på typeskiltet stemmer overens med lysnetdataene, før maskinen tilsluttes.

Tilslutning til strømmettet

Kontrollér, at det netværk, du tilslutter maskinen til, er jordat i overensstemmelse med de gældende standarder, og at stikkontakten er i god stand.

8. Montering

⚠ ADVARSEL! Elektrisk stød

Inden enhver form for arbejde på maskinen skal man altid trække lysnetstikket ud af stikkontakten!

Montering af afdækning og forreste håndtag (fig. C)

1. Indjuster hulmønsteret i afdækningen (9) med borerne i apparatet, og skru den fast med stjerneskrue (14). Dette gøres ved hjælp af unbrakonøglen (13).
2. Sæt det forreste håndtag (1) på fastskruningspunktet på apparatet, og fastlås det med underlagsskive (19) unbrakoskrue (12). Dette gøres ved hjælp af unbrakonøglen (13).

Montering/udskiftning af børstevalse (fig. A + C)

1. Løsn fastgørelsesskruen (10), og klap dækslet (A) til siden.
2. Skub børstevalsen (8) på motorakslen (B). Afhængigt af om børstevalsen (8) har pasfjederriller, skal man sikre sig, at pasfjedrene (15) er monteret i rillerne i motorakslen (B), og skiven (16).
3. Fastlås børstevalsen (8) ved at aktivere aksellåsen (11), og fastspænd spændeskruen (18) med skiven (17).
4. Luk dækslet (A), og fastlås det med fastgørelsesskruen (10).
5. Afmontering sker i omvendt rækkefølge.

9. Ibrugtagning

⚠ Pas på!

Inden ibrugtagning skal det sikres, at apparatet er monteret fuldstændigt!

Valg af børstevalse

Afhængigt af anvendelsesformålet og det materiale, der skal bearbejdes, fås der forskellige børsteruller (ikke nødvendigvis inkluderet i leveringsomfanget):

Bomuldsbørste (art.-nr. 7903800712)

Bearbejdningstype: Polering
Egnet til: Marmor, lakeret og ulakeret metal

Kunstfiberbørste (art.-nr. 7903800713)

Bearbejdningstype: Forberedelse og polering af overflader
Egnet til: Plane og flade metaloverflader

Kunststoffiberbørste (art.-nr. 7903800714)

Bearbejdningstype: Rengøring
Egnet til: Flade og uregelmæssige træ-, sten-, metaloverflader samt fliser og fuger

Nylonbørste (art.-nr. 7903800715)

Bearbejdningstype: Rengøring
Egnet til: Flade og uregelmæssige træ-, sten-, metaloverflader samt affedning og skuring

Slibebørste (art.-nr. 7903800716)

Bearbejdningstype: Slibning
Egnet til: Flade og uregelmæssige træoverflader

Siibelamelbørste (art.-nr. 7903800717)

Bearbejdningstype: Slibning
Egnet til: Flade træoverflader

Messingtrådbørste (art.-nr. 7903800718)

Bearbejdningstype: Slibning, afgratning, afisolering
Egnet til: Træ, sten, metal

Metaltrådbørste (art.-nr. 7903800719)

Bearbejdningstype: Slibning, afisolering
Egnet til: Træ, sten, metal

Siliciumcarbiddørste (art.-nr. 7903800720)

Bearbejdningstype: Slibning, afisolering
Egnet til: Rustne metaloverflader

Drejet metaltrådbørste (art.-nr. 7903800721)

Bearbejdningstype: Slibning, afisolering
Egnet til: Kraftigt slibning og afisolering af flade sten- og metaloverflader

Brug kun børstevalser, der er anbefalet af producenten. Børstevalser kan bestilles hos din forhandler.

Udskift eller monter børstevalsen som beskrevet i kapitlet Vedligeholdelse og rengøring.

Tænding/slukning (fig. A)

⚠ Pas på! Før altid apparatet med begge hænder.

⚠ Pas på! Tænd først apparatet og vent, indtil børstevalsen (8) har nået fuld hastighed, før du begynder at bearbejde emnet.

1. Hold altid apparatet fast med begge hænder i det forreste håndtag (1) og det bageste håndtag (5).
2. Tænding: Skub kontaktspærren (7) frem, og tryk på Tænd/Sluk-knappen (6).
3. Slukning: Slip Tænd/Sluk-knappen (6), og vent, indtil børstevalsen (8) er standset helt, inden du lægger apparatet fra dig.

Indstilling af omdrejningstal (fig. A)

1. Brug et omdrejningstal, der passer til anvendelsesformålet, for at forhindre skader på materialet.
2. Vælg det ønskede omdrejningstal med justeringshjulet til valg af omdrejningstallet (4).
3. Det ønskede omdrejningstal afhænger af materialet og arbejdsbetingelserne og kan bestemmes via et par praktiske forsøg.

Tilslutning af ekstern støvudsugning (fig. A)

⚠ Pas på! Der må ikke tilsluttes ekstern støvudsugning ved arbejde, hvor der dannes gnister.

Støvudsugningen skal være egnet til det materiale, der bearbejdes.

Brug en speciel udsugningsanordning til udsugning af særligt sundhedsskadeligt eller kræftfremkaldende støv.

1. Fjern lukkekappen (3) fra udsugningsstudsens (2).
2. Tilslut en egnet støvudsugning til udsugningsstudsens (2).

Generelle arbejdsinstrukser

- Arbejdsresultatet og overfladekvaliteten bestemmes i det væsentlige af valget af børstevalse og af det forvalgte omdrejningstal.
- Af hensyn til børstevalsens levetid bør man arbejde med det lavest mulige kontaktryk. En kraftig stigning i kontaktrykket fører ikke til højere afslibnings-/rengøringsydelse, men derimod til større slitage på apparatet og børstevalsen.
- Der skal arbejdes med moderat fremføring, og arbejdsprocessen skal udføres parallelt og overlappende med slibebanerne.
- Brug kun originalt tilbehør fra producenten.
- Kun med fejlfrie børstevalser kan man opnå gode arbejdsresultater og skåne apparatet.
- Kontrollér, at emnet altid er fastspændt og/eller sikret for at forhindre udslyngning.

10. Transport

Sluk elværktøjet før enhver form for transport, og frakobl det fra strømforsyningen.

Til transport skal elværktøjet løftes i de midterste afstivere.

Beskyt elværktøjet mod slag, stød og kraftige vibrationer, f.eks. når det transporteres i køretøjer.

Elværktøjet skal sikres, så det ikke kipper og glider.

11. Vedligeholdelse og rengøring

⚠ ADVARSEL!

Træk lysnetstikket ud, før der foretages indstillings-, vedligeholdelses- eller reparationsarbejde!

Generelle vedligeholdelsesforanstaltninger

- For at sikre luftcirkulationen skal køleluftåbningerne i huset altid være utildækkede og rene.
- Tør maskinen af med en ren klud, eller blæs den over med trykluft ved lavt tryk.
- Det anbefales, at apparatet altid rengøres umiddelbart efter brug.
- Rengør maskinen med en fugtig klud og en smule brun sæbe med jævne mellemrum. Brug ikke rengørings- eller opløsningsmidler; disse kan angribe produktets plastdele. Sørg for, at vand ikke kan trænge ind i maskinen.
- I apparatets indre findes der ingen dele, som kan repareres af brugeren. Forsøg aldrig selv at reparere apparatet. Henvend dig altid til en autoriseret fagmand.

Udskiftning af lysnetkabel

Hvis dyksavens lysnetkabel bliver beskadiget, skal det udskiftes af producenten eller af en autoriseret elektriker for at forebygge risici.

Serviceinformationer

Vær opmærksom på, at følgende dele på dette produkt slides som følge af brug eller naturligt slid, og at der er brug for følgende dele som forbrugsmaterialer.

Sliddele*: Kulbørster, børstevalse

* følger ikke nødvendigvis med leverancen!

Reserve dele og tilbehør fås hos vores service-center. Dette gøres ved at scanne QR-koden på forsiden.

12. Opbevaring

Enheden og dennes tilbehør skal opbevares mørkt, tørt og frostsikkert og utilgængeligt for børn. Den optimale opbevaringstemperatur er mellem 5 og 30°C.

Opbevar elværktøjet i den originale emballage.

Tildæk elværktøjet for at beskytte det mod støv eller fugt.

Opbevar brugsanvisningen sammen med elværktøjet.

13. El-tilslutning

Den installerede elmotor er tilsluttet, så den er driftsklar. Tilslutningen opfylder de relevante VDE- og DIN-bestemmelser. **Nettilslutningen hos kunden samt den anvendte forlængerledning skal opfylde disse forskrifter.**

Vigtige anvisninger

Hvis motoren overbelastes, slår den fra af sig selv. Efter en afkølingsfase (varierer tidsmæssigt), kan motoren tændes igen.

Defekt elektrisk tilslutningsledning

Der opstår ofte isoleringsskader på elektriske tilslutningsledninger.

Årsagerne hertil kan være:

- Tryksteder, når tilslutningsledninger trækkes gennem vinduer eller døråbninger.
- Knæksteder, når tilslutningsledning fastgøres eller trækkes forkert.
- Skæresteder, når tilslutningsledningen køres over.
- Isolationsskader, når stikket trækkes ud af stikkontakten på væggen.

- Revner pga. ældning af isoleringen.

Sådanne defekte elektriske tilslutningsledninger må ikke anvendes og er livsfarlige pga. isoleringsskaderne.

Elektriske tilslutningsledninger skal kontrolleres for skader med jævne mellemrum. Sørg for, at tilslutningsledningen ikke hænger i lysnettet, når den kontrolleres. Elektriske tilslutningsledninger skal opfylde de relevante VDE- og DIN-bestemmelser. Der må kun anvendes tilslutningsledninger med mærkningen H05VV-F.

Påtryk af typebetegnelsen på tilslutningskablet er et krav.

Vekselstrømsmotor

- Netspændingen skal andrage 230V~.
- Forlængerledninger op til en længde på 25 m skal have et tværsnit på 1,5 kvadratmillimeter.

Tilslutning og reparation af elektrisk udstyr må kun forestås af autoriserede elektrikere.

Tilslutningstype Y

Hvis netttilslutningsledningen bliver beskadiget, skal den udskiftes af producenten eller af en autoriseret elektriker for at undgå risici.

Ved forespørgsler bedes følgende data opgives:

- Motorens strømtype
- Dataene på maskinens typeskilt

14. Bortskaffelse og genanvendelse

Oplysninger om emballage



Emballagematerialerne er genanvendelige. Emballage skal altid bortskaffes jf. gældende miljøregler.

Oplysninger om loven om brugt elektrisk og elektronisk udstyr (elskrot)



Brugt elektrisk og elektronisk udstyr (elskrot) hører ikke til husholdningsaffaldet, men skal indsamles og/eller bortskaffes separat!

- Brugte (genopladelige) batterier, der ikke er permanent installeret i et brugt apparat, skal udtages i intakt tilstand inden aflevering! Sådanne batterier skal bortskaffes i henhold til batteriloven.

- Ejere og/eller brugere af elektriske og elektroniske apparater er juridisk forpligtet til at returnere sådanne efter brug.
- Slutbrugeren er eneansvarlig for at slette sine personlige oplysninger på det brugte apparat, der skal bortskaffes!
- Symbolet med den overstregede skraldespand betyder, at brugte elektriske og elektroniske apparater (elskrot) ikke må bortskaffes sammen med husholdningsaffald.
- Brugte elektriske og elektroniske apparater (elskrot) kan afleveres gratis på følgende steder:
 - Offentlige bortskaffelses- og/eller indsamlingssteder (f.eks. kommunale genbrugsstationer)
 - Salgssteder for elektroniske apparater (fysiske butikker og online), forudsat at forhandleren er forpligtet til at tage sådanne apparater retur - eller tilbyder dette frivilligt.
 - Du kan gratis aflevere op til tre brugte elektriske apparater pr. apparattype, med en maksimal kantlængde på 25 centimeter, hos producenten uden først at skulle købe et nyt apparat hos samme, eller du kan aflevere sådanne apparater på et andet autoriseret indsamlingssted i dit nærområde.
 - Du kan indhente yderligere tilbagetagningsbetingelser hos producenter og distributører hos disse respektive kundeservice.
- Hvis et nyt elektrisk apparat leveres af producenten til en privat husstand, kan producenten foranledige, at det gamle elektriske apparat afhentes gratis efter anmodning fra slutbrugeren. For at gøre dette skal du kontakte producentens kundeservice.
- Disse erklæringer gælder kun for apparater, der installeres og sælges i landene i EU, og som er underlagt det europæiske direktiv 2012/19/EU. I lande uden for EU kan der gælde forskellige regler for bortskaffelse af brugte elektriske og elektroniske apparater (elskrot).

15. Afhjælpning af fejl

| Fejl | Mulig årsag | Afhjælpning |
|---|---|---|
| Motor fungerer ikke | Motor, kabler eller stik defekte, sikringer sprunget | Få maskinen kontrolleret af en fagmand. Du må aldrig selv reparere motoren. Fare! Kontrollér sikringer, udskift dem ved behov |
| Motoren starter langsomt og når ikke op på driftshastighed. | Spænding for lav, viklinger beskadiget, kondensator brændt sammen | Få spændingen kontrolleret af elværket. Få motoren kontrolleret af en fagmand. Få kondensatoren udskiftet af en fagmand |
| Motor støjer for meget | Viklinger beskadiget, motor defekt | Få motoren kontrolleret af en fagmand |
| Motor når ikke op på fuld hastighed. | Strømkredse i lysnetanlægget overbelastet (lamper, andre motorer mv.) | Undlad at tilslutte andre enheder eller motorer til samme strømkreds |
| Motor bliver let overophedet. | Overbelastning af motor, utilstrækkelig køling af motor | Undgå, at motoren overbelastes under boring; fjern støv fra motoren, så der sikres optimal køling af samme. |

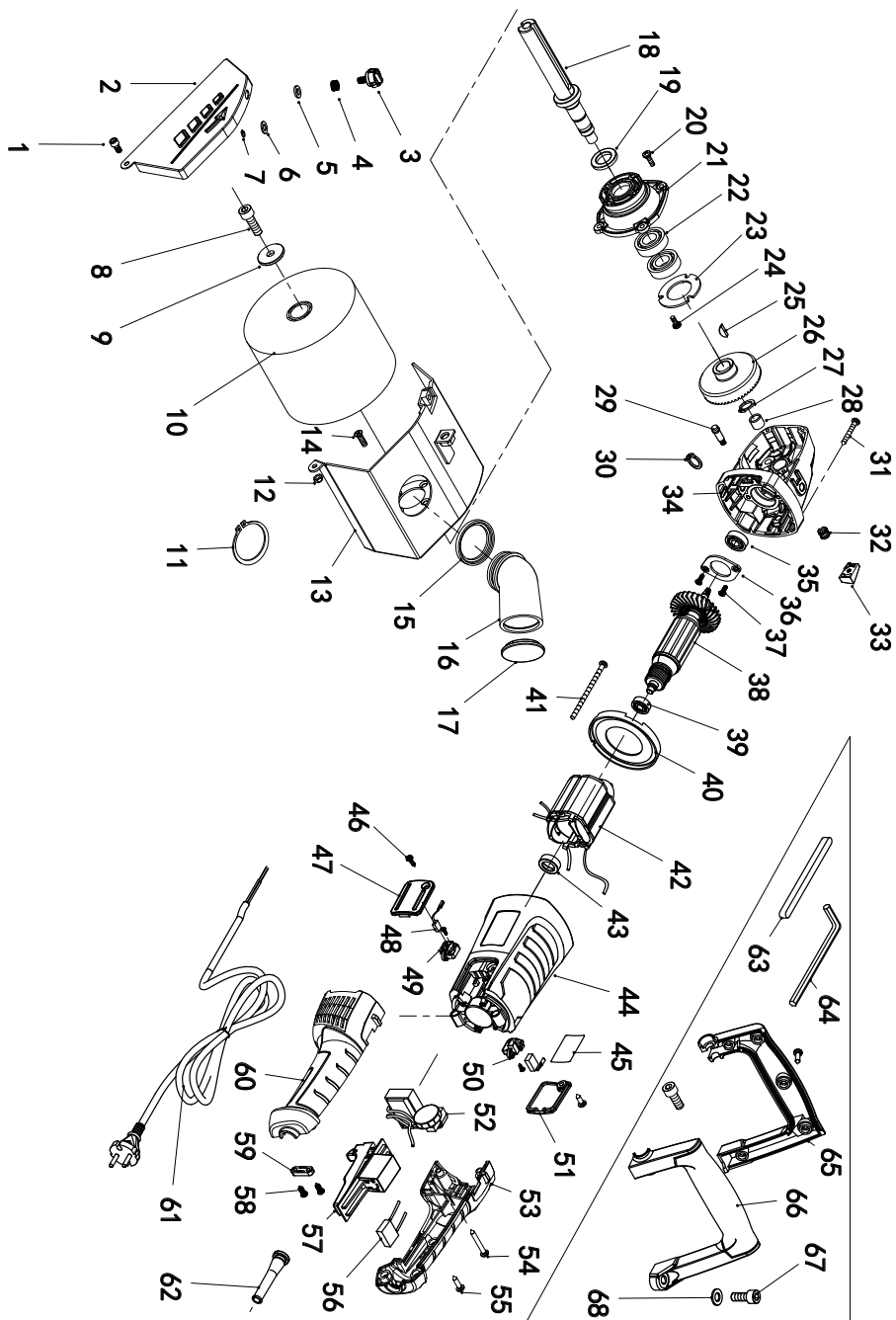

EG-Konformitätserklärung Originalkonformitätserklärung

EC Declaration of Conformity

Déclaration de conformité EC



Scheppach GmbH, Günzburger Str. 69, D-89335 Ichenhausen

| | | | |
|----|---|----|---|
| DE | erklärt folgende Konformität gemäß EU-Richtlinie und Normen für den Artikel | ES | declara la conformidad siguiente según la directiva la UE y las normas para el artículo |
| GB | hereby declares the following conformity under the EU Directive and standards for the following article | PT | declara o seguinte conformidade com a Directiva da UE e as normas para o seguinte artigo |
| FR | déclare la conformité suivante selon la directive UE et les normes pour l'article | NL | verklaart hierbij dat het volgende artikel voldoet aan de daarop betrekking hebbende EG-richtlijnen en normen |
| IT | dichiara la seguente conformità secondo le direttive e le normative UE per l'articolo | | |

Marke / Brand / Marque: **SCHEPPACH**

Art.-Bezeichnung: **UNIVERSAL-RENOVIERUNGSSCHLEIFER - MRS1300**

Article name: **UNIVERSAL SANDING AND GRINDING TOOL - MRS1300**

Nom d'article: **SURFACEUSE MULTI-USAGE - MRS1300**

Art.-Nr. / Art. no.: / N° d'ident.: **5903819904**

| | | | |
|---|---|---------------------|---|
| 2014/29/EU | 2004/22/EG | 89/686/EWG_96/58/EG | 2000/14/EG_2005/88/EG |
| 2014/35/EU | 2014/68/EU | 90/396/EWG | Annex V |
| <input checked="" type="checkbox"/> 2014/30/EU | <input checked="" type="checkbox"/> 2011/65/EU* | | Annex VI Noise: measured L_{WA} = xx dB; guaranteed L_{WA} = xx dB P = xx KW; L/Q = cm Notified Body: Notified Body No.: |
| <input checked="" type="checkbox"/> 2006/42/EG | | | 2016/1628/EU |
| Annex IV Notified Body: Notified Body No.: Certificate No.: | | | Emission. No: |

Standard references:

EN 62841-1:2015+AC:15; EN 62841-2-4:2014+AC:15; EN IEC 55014-1:2021; EN IEC 55014-2:2021; EN IEC 61000-3-2:2019+A1:2021; EN 61000-3-3:2013+A1:2019

Die alleinige Verantwortung für die Ausstellung dieser Konformitätserklärung trägt der Hersteller.

This declaration of conformity is issued under the sole responsibility of the manufacturer.

Le fabricant assume seul la responsabilité d'établir la présente déclaration de conformité.

* Der oben beschriebene Gegenstand der Erklärung erfüllt die Vorschriften der Richtlinie 2011/65/EU des Europäischen Parlaments und des Rates vom 8. Juni 2011 zur Beschränkung der Verwendung bestimmter gefährlicher Stoffe in Elektro- und Elektronikgeräten.

The object of the declaration described above fulfils the regulations of the directive 2011/65/EU of the European Parliament and Council from 8th June 2011, on the restriction of the use of certain hazardous substances in electrical and electronic equipment.

L'appareil décrit ci-dessus dans la déclaration est conforme aux réglementations de la directive 2011/65/EU du Parlement Européen et du Conseil du 8 juin 2011 visant à limiter l'utilisation de substances dangereuses dans la fabrication des appareils électriques et électroniques.

Ichenhausen, den 09.11.2023

Unterschrift / Andreas Fecher / Head of Project Management

First CE: 2022
Subject to change without notice

Documents registrar: Georg Kohler
Günzburger Str. 69, D-89335 Ichenhausen

EG-Konformitätserklärung Originalkonformitätserklärung

EC Declaration of Conformity

Déclaration de conformité EC



Schepach GmbH, Günzburger Str. 69, D-89335 Ichenhausen

| | | | |
|-----------|---|-----------|--|
| DE | erklärt folgende Konformität gemäß EU-Richtlinie und Normen für den Artikel | PL | deklaruje, że produkt jest zgodny z następującymi dyrektywami UE i normami |
| GB | hereby declares the following conformity under the EU Directive and standards for the following article | HU | az EU-irányelv és a vonatkozó szabványok szerinti következo megfeleloségi nyilatkozatot teszi a termékre |
| CZ | prohlašuje následující shodu podle směrnice EU a norem pro výrobek | HR | ovime izjavljuje da postoji sukladnost prema EU-smjernica i normama za sljedece artikle |
| SK | prehlasuje nasledujúcu zhodu podla smernice EU a noriem pre výrobok | SI | izjavlja slededco skladnost z EU-direktivo in normami za artikel |

Marke / Brand / Marque:

SCHEPPACH

Art.-Bezeichnung:

UNIVERSAL-RENOVIERUNGSSCHLEIFER - MRS1300

Article name:

UNIVERSAL SANDING AND GRINDING TOOL - MRS1300

Nom d'article:

SURFACEUSE MULTI-USAGE - MRS1300

Art.-Nr. / Art. no.: / N° d'ident.:

5903819904

| | | | |
|---|---|---------------------|---|
| 2014/29/EU | 2004/22/EG | 89/686/EWG_96/58/EG | 2000/14/EG_2005/88/EG |
| 2014/35/EU | 2014/68/EU | 90/396/EWG | Annex V |
| <input checked="" type="checkbox"/> 2014/30/EU | <input checked="" type="checkbox"/> 2011/65/EU* | | Annex VI Noise: measured L_{wA} = xx dB; guaranteed L_{wA} = xx dB P = xx KW; L/Ø = cm Notified Body: Notified Body No.: |
| <input checked="" type="checkbox"/> 2006/42/EG | | | 2016/1628/EU |
| Annex IV Notified Body: Notified Body No.: Certificate No.: | | | Emission. No.: |

Standard references:

EN 62841-1:2015+AC:15; EN 62841-2-4:2014+AC:15; EN IEC 55014-1:2021; EN IEC 55014-2:2021; EN IEC 61000-3-2:2019+A1:2021; EN 61000-3-3:2013+A1:2019

Die alleinige Verantwortung für die Ausstellung dieser Konformitätserklärung trägt der Hersteller.

This declaration of conformity is issued under the sole responsibility of the manufacturer.

Le fabricant assume seul la responsabilité d'établir la présente déclaration de conformité.

* Der oben beschriebene Gegenstand der Erklärung erfüllt die Vorschriften der Richtlinie 2011/65/EU des Europäischen Parlaments und des Rates vom 8. Juni 2011 zur Beschränkung der Verwendung bestimmter gefährlicher Stoffe in Elektro- und Elektronikgeräten.

The object of the declaration described above fulfils the regulations of the directive 2011/65/EU of the European Parliament and Council from 8th June 2011, on the restriction of the use of certain hazardous substances in electrical and electronic equipment.

L'appareil décrit ci-dessus dans la déclaration est conforme aux réglementations de la directive 2011/65/EU du Parlement Européen et du Conseil du 8 juin 2011 visant à limiter l'utilisation de substances dangereuses dans la fabrication des appareils électriques et électroniques.

Ichenhausen, den 09.11.2023

Unterschrift / Andreas Pecher / Head of Project Management

First CE: 2022

Subject to change without notice

Documents registrar: Georg Kohler

Günzburger Str. 69, D-89335 Ichenhausen

EG-Konformitätserklärung Originalkonformitätserklärung

EC Declaration of Conformity

Déclaration de conformité EC



SchepPach GmbH, Günzburger Str. 69, D-89335 Ichenhausen

| | | | |
|----|---|----|--|
| DE | erklärt folgende Konformität gemäß EU-Richtlinie und Normen für den Artikel | LV | apliecina šādu saskaņā ar ES direktīvu atbilstības un standarti šādu rakstu |
| GB | hereby declares the following conformity under the EU Directive and standards for the following article | FI | vakuuttaa täten, että seuraava tuote täyttää ala esitetyt EU-direktiivit ja standardit |
| EE | kinnitab käesolevaga nimetatud toote vastavust märgitud EL direktiividele ja standarditele | SE | försäkrar härmed följande överensstämmelse enligt EU-direktiv och standarder för följande artikeln |
| LT | pareiškia, taip atitiktis pagal ES direktyvos ir standartai šį straipsnį | DK | erklærer hermed, at følgende produkt er i overensstemmelse med nedenstående EUdirektiver og standarder |

Marke / Brand / Marque:

SCHEPPACH

Art.-Bezeichnung:

**UNIVERSAL-RENOVIERUNGSSCHLEIFER - MRS1300
UNIVERSAL SANDING AND GRINDING TOOL - MRS1300
SURFACEUSE MULTI-USAGE - MRS1300**

Article name:

Nom d'article:

Art.-Nr. / Art. no.: / N° d'ident.:

5903819904

| | | | |
|---|---|---------------------|---|
| 2014/29/EU | 2004/22/EG | 89/686/EWG_96/58/EG | 2000/14/EG_2005/88/EG |
| 2014/35/EU | 2014/68/EU | 90/396/EWG | Annex V |
| <input checked="" type="checkbox"/> 2014/30/EU | <input checked="" type="checkbox"/> 2011/65/EU* | | Annex VI Noise: measured L_{WA} = xx dB; guaranteed L_{WA} = xx dB P = xx KW; L/Q = cm Notified Body: Notified Body No.: |
| <input checked="" type="checkbox"/> 2006/42/EG | | | 2016/1628/EU |
| Annex IV Notified Body: Notified Body No.: Certificate No.: | | | Emission. No: |

Standard references:

**EN 62841-1:2015+AC:15; EN 62841-2-4:2014+AC:15; EN IEC 55014-1:2021; EN IEC 55014-2:2021;
EN IEC 61000-3-2:2019+A1:2021; EN 61000-3-3:2013+A1:2019**

Die alleinige Verantwortung für die Ausstellung dieser Konformitätserklärung trägt der Hersteller.

This declaration of conformity is issued under the sole responsibility of the manufacturer.

Le fabricant assume seul la responsabilité d'établir la présente déclaration de conformité.

* Der oben beschriebene Gegenstand der Erklärung erfüllt die Vorschriften der Richtlinie 2011/65/EU des Europäischen Parlaments und des Rates vom 8. Juni 2011 zur Beschränkung der Verwendung bestimmter gefährlicher Stoffe in Elektro- und Elektronikgeräten.

The object of the declaration described above fulfils the regulations of the directive 2011/65/EU of the European Parliament and Council from 8th June 2011, on the restriction of the use of certain hazardous substances in electrical and electronic equipment.

L'appareil décrit ci-dessus dans la déclaration est conforme aux réglementations de la directive 2011/65/EU du Parlement Européen et du Conseil du 8 juin 2011 visant à limiter l'utilisation de substances dangereuses dans la fabrication des appareils électriques et électroniques.

Ichenhausen, den 09.11.2023

Unterschrift / Andreas Pecher / Head of Project Management

First CE: 2022
Subject to change without notice

Documents registrar: Georg Kohler
Günzburger Str. 69, D-89335 Ichenhausen

Garantie DE

Offensichtliche Mängel sind innerhalb von 8 Tagen nach Erhalt der Ware anzuzeigen, andernfalls verliert der Käufer sämtliche Ansprüche wegen solcher Mängel. Wir leisten Garantie für unsere Maschinen bei richtiger Behandlung auf die Dauer der gesetzlichen Gewährleistungsfrist ab Übergabe in der Weise, dass wir jedes Maschinenteil, das innerhalb dieser Zeit nachweisbar in Folge Material- oder Fertigungsfehler unbrauchbar werden sollte, kostenlos ersetzen. Für Teile, die wir nicht selbst herstellen, leisten wir nur insoweit Gewähr, als uns Gewährleistungsansprüche gegen die Vorlieferanten zustehen. Die Kosten für das Einsetzen der neuen Teile trägt der Käufer. Wandlungs- und Minderungsansprüche und sonstige Schadensersatzansprüche sind ausgeschlossen.

Warranty GB

Apparent defects must be notified within 8 days from the receipt of the goods. Otherwise, the buyer's rights of claim due to such defects are invalidated. We guarantee for our machines in case of proper treatment for the time of the statutory warranty period from delivery in such a way that we replace any machine part free of charge which provably becomes unusable due to faulty material or defects of fabrication within such period of time. With respect to parts not manufactured by us we only warrant insofar as we are entitled to warranty claims against the upstream suppliers. The costs for the installation of the new parts shall be borne by the buyer. The cancellation of sale or the reduction of purchase price as well as any other claims for damages shall be excluded.

Garantie FR

Les défauts visibles doivent être signalés au plus tard 8 jours après la réception de la marchandise, sans quoi l'acheteur perd tout droit au dédommagement. Nous garantissons nos machines, dans la mesure où elles sont utilisées de façon conforme, pendant la durée légale de garantie à compter de la réception, sachant que nous remplaçons gratuitement toute pièce de la machine devenue inutilisable du fait d'un défaut de matière ou d'usinage durant cette période. Toutes les pièces que nous ne fabriquons pas nous-mêmes ne sont garanties que si nous avons la possibilité d'un recours en garantie auprès des fournisseurs respectifs. Les frais de main d'œuvre occasionnés par le remplacement des pièces sont à la charge de l'acquéreur. Tous droits à rédimption et toutes prétentions à une remise ainsi que tous autres droits à dommages et intérêts sont exclus

Garanzia IT

Vizi evidenti vanno segnalati entro 8 giorni dalla ricezione della merce, altrimenti decadono tutti i diritti dell'acquirente inerenti a vizi del genere. Appurato un impiego corretto da parte dell'acquirente, garantiamo per le nostre macchine per tutto il periodo legale di garanzia a decorrere dalla consegna in maniera tale che sostituiamo gratuitamente qualsiasi componente che entro tale periodo presenti dei vizi di materiale o di fabbricazione tali da renderlo inutilizzabile. Per componenti non fabbricati da noi garantiamo solo nella misura nella quale noi stessi possiamo rivendicare diritti a garanzia nei confronti dei nostri fornitori. Le spese per il montaggio dei componenti nuovi sono a carico dell'acquirente. Sono escluse pretese di risoluzione per vizi, di riduzione o ulteriori pretese di risarcimento danni.

Garantie NL

Zichtbare gebreken moeten binnen de 8 dagen na ontvangst van de goederen worden gemeld, zo niet verliest de verkoper elke aanspraak op grond van deze gebreken. Onze machines worden geleverd met een garantie voor de duur van de wettelijke garantietermijn. Deze termijn gaat in vanaf het moment dat de koper de machine ontvangt. De garantie houdt in dat wij elk onderdeel van de machine dat binnen de garantietermijn aantoonbaar onbruikbaar wordt als gevolg van materiaal- of productiefouten, kosteloos vervangen. De garantie vervalt echter bij verkeerd gebruik of verkeerde behandeling van de machine. Voor onderdelen die wij niet zelf produceren, geven wij enkel de garantie die wij zelf krijgen van de oorspronkelijke leverancier. De kosten voor de montage van nieuwe onderdelen vallen ten laste van de koper. Eisen tot het aanbrengen van veranderingen of het toestaan van een korting en overige schadeloosstellingsclaims zijn uitgesloten.

Garantía ES

Los defectos evidentes deberán ser notificados dentro de 8 días después de haber recibido la mercancía, de lo contrario el comprador pierde todos los derechos sobre tales defectos. Garantizamos nuestras máquinas en caso de manipulación correcta durante el plazo de garantía legal a partir de la entrega. Sustituiremos gratuitamente toda pieza de la máquina que dentro de este plazo se torne inútil a causa de fallas de material o de fabricación. Las piezas que no son fabricadas por nosotros mismos serán garantizadas hasta el punto que nos corresponda garantía del suministrador anterior. Los costes por la colocación de piezas nuevas recaen sobre el comprador. Están excluidos derechos por modificaciones, aminoraciones y otros derechos de indemnización por daños y perjuicios.

Garantia PT

Para este aparelho concedemos garantia de 24 meses. A garantia cobre exclusivamente defeitos de material ou de fabricação. Peças avariadas são substituídas gratuitamente. cabe ao cliente efetuar a substituição. Assumimos a garantia unicamente de peças genuínas. Não há direito à garantia no caso de: peças de desgaste, danos de transporte, danos causados pelo manejo indevido ou pela desatenção as instruções de serviço, falhas da instalação elétrica por inobservância das normas relativas à electricidade. Além disso, a garantia só poderá ser reivindicada para aparelhos que não tenham sido consertados por terceiros. O cartão de garantia só vale em conexão com a fatura.

Garantie DE

Offensichtliche Mängel sind innerhalb von 8 Tagen nach Erhalt der Ware anzuzeigen, andernfalls verliert der Käufer sämtliche Ansprüche wegen solcher Mängel. Wir leisten Garantie für unsere Maschinen bei richtiger Behandlung auf die Dauer der gesetzlichen Gewährleistungsfrist ab Übergabe in der Weise, dass wir jedes Maschinenteil, das innerhalb dieser Zeit nachweisbar in Folge Material- oder Fertigungsfehler unbrauchbar werden sollte, kostenlos ersetzen. Für Teile, die wir nicht selbst herstellen, leisten wir nur insoweit Gewähr, als uns Gewährleistungsansprüche gegen die Vorlieferanten zustehen. Die Kosten für das Einsetzen der neuen Teile trägt der Käufer. Wandlungs- und Minderungsansprüche und sonstige Schadensersatzansprüche sind ausgeschlossen.

Warranty GB

Apparent defects must be notified within 8 days from the receipt of the goods. Otherwise, the buyer's rights of claim due to such defects are invalidated. We guarantee for our machines in case of proper treatment for the time of the statutory warranty period from delivery in such a way that we replace any machine part free of charge which provably becomes unusable due to faulty material or defects of fabrication within such period of time. With respect to parts not manufactured by us we only warrant insofar as we are entitled to warranty claims against the upstream suppliers. The costs for the installation of the new parts shall be borne by the buyer. The cancellation of sale or the reduction of purchase price as well as any other claims for damages shall be excluded.

Záruka CZ

Viditelné vady jsou poukazatelné během 8 dní od obdržení zboží, jinak ztrácí zákazník všechny nároky týkající se takovýchto vad. Poskytujeme záruku na naše stroje, s kterými je správně zacházeno, na dobu zákonně záruční lhůty začínající od doručení tak, že bezplatně vyměníme každou část stroje, která se během této doby může stát prokazatelně nepoužitelnou následkem materiálové či výrobní vady. Na díly, které sami neopravujeme, poskytujeme záruku pouze v rozsahu, v němž nám přísluší nárok na záruční plnění vůči subdodavatelé. Náklady na instalaci nového dílu nese zákazník. Nárok na výměnu zboží, na slevu a jiné nároky na odškodnění jsou vyloučené.

Záruka SK

Zrejme vady musia byť predstavené v priebehu 8 dní po obdržaní tovaru, ináč zákazník stratí všetky nároky týkajúce sa takejto vady. Ponúkame záruku na naše aparáty, ktoré sú správne používané počas zákonného termínu záruky tak, že bezplatne vymeníme každú časť aparátu, ktorá sa v priebehu tohto času môže stať dokázateľne nefunkčnou dôsledkom materiálnej či výrobnjej vady. Na časti ktoré sami nevyrábame, poskytujeme záruku iba v rozsahu, v ktorom nám prísluší nárok na záručné plnenie k subdodávateľovi. Za trovy týkajúce sa inštalácie novej súčiastky je zodpovedný zákazník. Nárok na výmenu tovaru, na zľavu a iné nároky na nahradenie škody sú vylúčené.

Szavatosság HU

A nyilvántaló hibákat ki kell jelenteni számtalott 8 napon belül az áruk, különben a vevő elveszti minden igényt az ilyen hibák. Kínálunk garanciát a gépeinket a megfelelő kezeléssel időtartamának hallgatlagos garancia a szállítás időpontját oly módon, hogy cserélje ki minden egyes részre ezen idő alatt észlelhető a sorban anyag-vagy gyártási legyen hibával, ingeny. Az alkatrészeket, hogy nem termel magunkat, hogy csak olyan garanciát, hiszen jogosultak jótállási igények beszállítókkal szemben. A költség beillesztése az új részek a vevőnek. Átalakítása és csökkentése követelések és egyéb kártérítési igények ki vannak zárva.

Gwarancja PL

Wszelkie uszkodzenia musz być zgłaszane w przeciagu 8 dni od daty otrzymania towaru, w przeciwnym wypadku, prawo do reklamacji wygasa. Gwarantujemy, że w czasie trwania gwarancji wymienimy wszelkie części maszyny, które okazały się niesprawne na skutek wad materiału z jakiego zostały wykonane lub błędów w produkcji bez dodatkowych opłat pod warunkiem, że maszyna będzie obsługiwana zgodnie z zaleceniami. W odniesieniu do części nie produkowanych przez nas, gwarancja obowiazuje tylko w przypadku naszych dostawców. Koszty instalacji nowych części są ponoszone przez klienta. Odszkodowania wynikłe z uszkodzeń maszyny oraz redukcje ceny zakupu maszyny w ramach reklamacji nie będą rozpatrywane.

Garancija HR

Vidljive štete se moraju prijaviti u roku od 8 dana od primitka robe U suprotnom slučaju kupac gubi pravo na reklamaciju. Mi jamčimo za naše strojeve u slučaju ispravnog postupanja tijekom perioda zakonskog jamstva tako što zamijenujemo besplatno bilo koji dio stroja koji dokazano postane neupotrebljiv uslijed neispravnog materijala ili grešaka u proizvodnji u tom vremenskom periodu Za dijelove koje mi nismo proizveli jamčimo samo ukoliko imamo pravo na reklamaciju prema dobavljačima Troškove za ugradnju novih dijelova snosi kupac Molbe za smanjenjem cijene kao i sve druge reklamacije zbog šteta su isključene.

Garancija SI

Očitne pomanjkljivosti je potrebno naznaniti 8 dni po prejemu blaga, v nasprotnem primeru izgubi kupec vse pravice do garancije zaradi takšnih pomanjkljivosti. Za naše naprave dajemo garancijo ob pravilni uporabi za čas zakonsko določenega roka garancije od prodaje in sicer na takšen način, da vsak del naprave brezplačno nadomestimo, za katerega bi se v tem roku izkazalo, da je zaradi slabega materiala ali slabe izdelave neuporaben. Za dele, ki jih sami ne izdelujemo, jamčimo samo toliko, kolikor zahteva garancija drugih podjetij. Stroški za vstavljanje novih delov nosi kupec. Zahteve za spreminjanje in zmanjšanje ter ostale zahteve za nadomestilo škode so izključene.

Garantie DE

Offensichtliche Mängel sind innerhalb von 8 Tagen nach Erhalt der Ware anzuzeigen, andernfalls verliert der Käufer sämtliche Ansprüche wegen solcher Mängel. Wir leisten Garantie für unsere Maschinen bei richtiger Behandlung auf die Dauer der gesetzlichen Gewährleistungsfrist ab Übergabe in der Weise, dass wir jedes Maschinenteil, dass innerhalb dieser Zeit nachweisbar in Folge Material- oder Fertigungsfehler unbrauchbar werden sollte, kostenlos ersetzen. Für Teile, die wir nicht selbst herstellen, leisten wir nur insoweit Gewähr, als uns Gewährleistungsansprüche gegen die Vorlieferanten zustehen. Die Kosten für das Einsetzen der neuen Teile trägt der Käufer. Wandlungs- und Minderungsansprüche und sonstige Schadensersatzansprüche sind ausgeschlossen.

Warranty GB

Apparent defects must be notified within 8 days from the receipt of the goods. Otherwise, the buyer's rights of claim due to such defects are invalidated. We guarantee for our machines in case of proper treatment for the time of the statutory warranty period from delivery in such a way that we replace any machine part free of charge which provably becomes unusable due to faulty material or defects of fabrication within such period of time. With respect to parts not manufactured by us we only warrant insofar as we are entitled to warranty claims against the upstream suppliers. The costs for the installation of the new parts shall be borne by the buyer. The cancellation of sale or the reduction of purchase price as well as any other claims for damages shall be excluded.

Garantii EE

Ilmselgetest vigadest tuleb teatada 8 päeva jooksul pärast kauba kättesaamist, vastasel juhul kaotab ostja kõik õigused garantiile nimetatud vigade tõttu. Õige käsitsemise korral anname oma masinatele garantii seadusega ettenähtud ajaks alates kauba üleandmisest nii, et vahetame tasuta välja kõik masina osad, mis nimetatud aja jooksul peaks muutuma kasutuskõlbmatuks materjali- või tootmisvea tõttu. Osade eest, mida me ise ei tooda, anname garantii vaid selles osas, mis tarnija on meile garanteerinud. Uute osade paigaldamise kulud kannab ostja. Muutmis- ja amortisatsiooninõuded ning muud kahjutasunõuded välistatakse.

Garantija LV

Acīmredzami defekti ir jāpaziņo 8 dienu laikā no precēs saņemšanas. Pretējā gadījumā pircēja tiesības pieprasīt atļidzību par šādiem defektiem ir spēkā neesošas. Mēs dodam garantiju savām iekārtām, ja pircējs pret tām atbilstoši izturas garantijas laikā. Mēs apņemamies bez maksas piegādāt jebkuru rezerves daļu, kas iespējams kļūvusi nelietoājama bojātu materiālu vai ražošanas defektu dēļ šajā laika periodā. Attiecībā uz rezerves daļām, kuras nav mūsu ražotas, mēs garantējam tikai gadījumā, ja mums ir garantija no saviem piegādātājiem. Jauno detaļu uzstādīšanas izmaksas ir jāuzņemas pircējam. Pirkuma atcelšana vai pirkuma cenas samazināšana, kā arī jebkuras citas prasības par bojājumu atļidzināšanu netiek izskatītas.

Garantija LT

Dėl akivaizdžiai matomų defektų turi būti informuota per 8 dienas nuo įrenginio gavimo momento. Kitu atveju pirkėjo teisė reikšti pretenziją dėl šių defektų yra negaliojanti. Savo įrenginiams mes garantuojame įstatymo nustatytą pilną aptarnavimą garantinio laikotarpio metu, jei yra laikomasi gamintojo-vartotojo susitarimo ir mes pažadame nemokamai pakeisti bet kurias mašinos dalis, sugedusias dėl blogos medžiagos ar gamyklinio broko. Mes neatsakome už dalis, pagamintas ne mūsų ir jūsų gautas iš kito tiekėjo. Naujų dalių montavimo kaštai yra pirkėjo atsakomybė. Pirkimo nutraukimas ar pirkimo kainos sumažinimas, kaip ir bet kurios kitos pretenzijos dėl nuostolių nebūs patenkinamos.

Garanti SE

Med denna maskin följer en 24 månaders garanti. Garantin täcker endast material- och konstruktionsfel. Defekta delar ersätts utan omkostningar, men kunden står för installationen. Vår garanti täcker endast original-delar. Anspråk på garanti öreligger inte för: garantin täcker ej, transportskador, skador orsakade av felaktig behandling och då skötsel föreskrifter inte beaktats. Vidare kan garantikrav endast ställas för maskiner som inte har reparerats av tredje part.

Takuu FI

Ilmeisistä puutteista tulee ilmoittaa kahdeksan päivän kuluessa tavaran vastaanottamisesta. Muutoin ostaja ei voi vaatia korvausta ko. puutteista. Annamme takuun oikein käsitellyille koneillemme lakisääteiseksi takuujaksi tavaran luovutuksesta alkaen siten, että vaihdamme korvauksetta minkä tahansa ko- neenosan, joka osoittautuu tämän ajan kuluessa käyttökelvottomaksi raaka-aine- tai valmistusvirheestä johtuen. Osille, joita emme valmistane itse, annamme takuun vain mikäli osien toimittaja on antanut niistä takuun meille. Uusien osien asennuskustannukset maksaa ostaja. Purku- ja vähennysvaatimukset ja muut vahingonkorvausvaatimukset eivät tule kysymykseen.

Garanti DK

Åbenlyse fejl og mangler skal anmeldes senest 8 dage efter modtagelsen af varen; ellers mister køberen alle garantikrav i forbindelse med sådanne fejl og mangler. Vi yder garanti på vores maskiner, hvis disse håndteres korrekt, i hele den lovligtige garantiperiode fra leveringsdatoen at regne i det omfang, at vi gratis udskifter enhver maskindel, der beviseligt er ubrugelig som følge af materiale- eller produktionfejl. For dele, som vi ikke selv fremstiller, yder vi kun garanti i det omfang, at vi kan rejse garantikrav over for underleverandørerne. Køberen opbeholder omkostningerne i forbindelse med montering af nye dele. Omstillings- og reduktionskrav samt andre erstatningskrav er udelukket.