

Bestway®

POWER STEEL™



©2023 Bestway Inflatables & Material Corp.

All rights reserved/Tous droits réservés/Todos los derechos reservados/Alle Rechte vorbehalten/Tutti i diritti riservati

Trademarks used in some countries under license from/

Marques utilisées dans certains pays sous la licence de/

Marcas comerciales utilizadas en algunos países bajo la licencia de/

Die Warenzeichen werden in einigen Ländern verwendet unter Lizenz der/

Marchi utilizzati in alcuni paesi concessi in licenza a

Bestway Inflatables & Material Corp., Shanghai, China

Manufactured, distributed and represented in the European Union by/

Fabriqué, distribué et représenté dans l'Union Européenne par/Fabricado, distribuido y representado en la Unión Europea por/

Hergestellt, vertrieben und in der Europäischen Union vertreten von/Prodotto, distribuito e rappresentato nell'Unione Europea da

Bestway Europe S.p.a., Via Resistenza, 5, 20098 San Giuliano Milanese (Milano), Italy

Distributed in Latin America by/Distribué en Amérique latine par/Distribuido en Latinoamérica por/Distribuido na América Latina por

Bestway Central & South America Ltda, Salar Ascotan 1282, Parque Enea, Pudahuel, Santiago, Chile

Distributed in Australia & New Zealand by **Bestway Australia Pty Ltd, Unit 2/98-104 Carnarvon St Silverwater, NSW 2128, Australia**

Tel: Australia: +61 2 9037 1388; New Zealand: +0800 142 101

Distributed in United Kingdom by **Bestway Corp UK Ltd, 8 Wentworth Road, Heathfield Industrial Estate, Newton Abbot, Devon, TQ12 6TL**

Exported by/Exporté par/Exportado por/Exportiert von/Esportato da

Bestway (Hong Kong) International Ltd./Bestway Enterprise Company Limited

Suite 713, 7/Floor, East Wing, Tsim Sha Tsui Centre, 66 Mody Road, Kowloon, Hong Kong

www.bestwaycorp.com

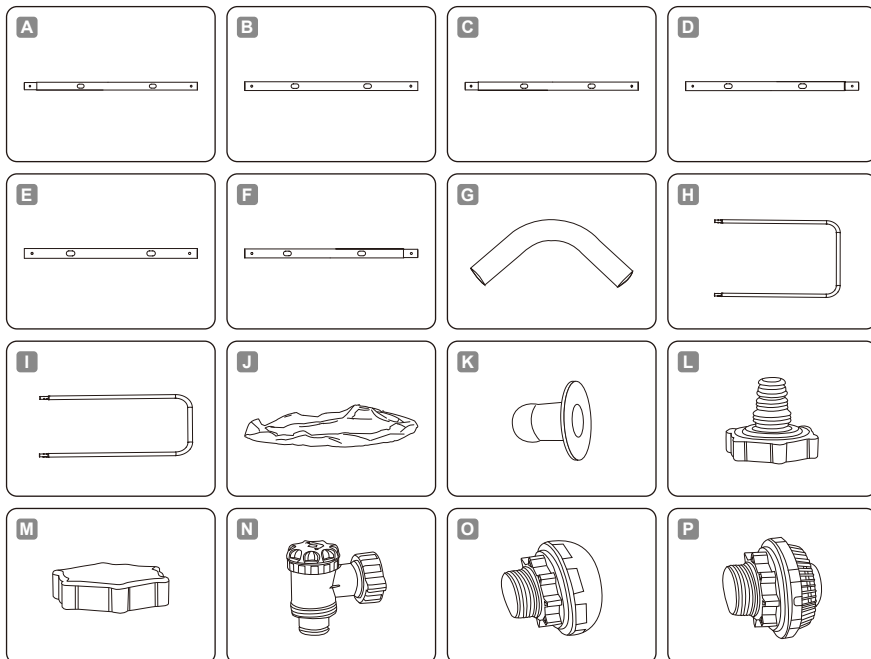

| POWER STEEL™ | | A | B | C | D | E | F | G | H | I | J | K | L | M | N | O | P |
|--|---|-----|----|----|----|----|----|----|-----|----|----|----|----|----|----|----|----|
| 2.82 m x 1.96 m x 84 cm (9'3" x 6'5" x 33") | 56629 / 56631 | x2 | x2 | x2 | x2 | x0 | x0 | x4 | x4 | x4 | x1 | x2 | x1 | x1 | x0 | x0 | x0 |
| 4.04 m x 2.01 m x 1.00 m (13'3" x 6'7" x 39.5") | 56441 / 56426 56442 / 56660 56721 / 56727 | x2 | x2 | x2 | x2 | x2 | x0 | x4 | x6 | x4 | x1 | x2 | x1 | x1 | x0 | x0 | x0 |
| 4.12 m x 2.01 m x 1.22 m (13'6" x 6'7" x 48") | 56456 / 56457 56458 / 56661 56722 / 56728 | x2 | x2 | x2 | x2 | x2 | x0 | x4 | x6 | x4 | x1 | x2 | x1 | x1 | x0 | x0 | x0 |
| 4.88 m x 2.44 m x 1.22 m (16' x 8' x 48") | 56670 / 56671 56672 / 56673 56995 / 56996 | x2 | x2 | x0 | x2 | x2 | x4 | x4 | x12 | x0 | x1 | x2 | x1 | x1 | x0 | x0 | x0 |
| 5.49 m x 2.74 m x 1.22 m (18' x 9' x 48") | 56465 / 56466 56467 / 56468 56997 / 56998 | x4 | x2 | x2 | x2 | x2 | x0 | x4 | x12 | x0 | x1 | x0 | x1 | x1 | x2 | x1 | x1 |
| 5.49 m x 2.74 m x 1.32 m (18' x 9' x 52") | 5619Q | x4 | x2 | x2 | x2 | x2 | x0 | x4 | x12 | x0 | x1 | x0 | x1 | x1 | x2 | x1 | x1 |
| 6.40 m x 2.74 m x 1.32 m (21' x 9' x 52") | 5611Y / 5611Z 5612A / 5612B | x6 | x2 | x2 | x2 | x2 | x0 | x4 | x14 | x0 | x1 | x0 | x1 | x1 | x2 | x1 | x1 |
| 7.32 m x 3.66 m x 1.32 m (24' x 12' x 52") | 56474 / 56475 56476 / 56477 | x8 | x2 | x2 | x2 | x2 | x2 | x4 | x18 | x0 | x1 | x0 | x1 | x1 | x2 | x1 | x1 |
| 9.56 m x 4.88 m x 1.32 m (31'4" x 16' x 52") | 56623 / 56625 | x12 | x2 | x2 | x2 | x2 | x4 | x4 | x24 | x0 | x1 | x0 | x1 | x1 | x2 | x1 | x1 |

2.82 m x 1.96 m x 84 cm (9'3" x 6'5" x 33")

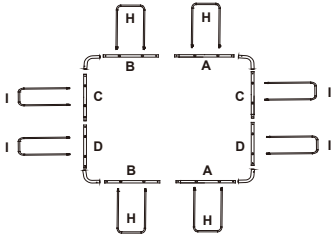

4.04 m x 2.01 m x 1.00 m (13'3" x 6'7" x 39.5")
4.12 m x 2.01 m x 1.22 m (13'6" x 6'7" x 48")

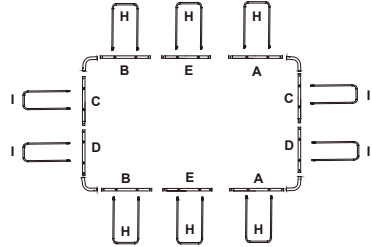

4.88 m x 2.44 m x 1.22 m (16' x 8' x 48")

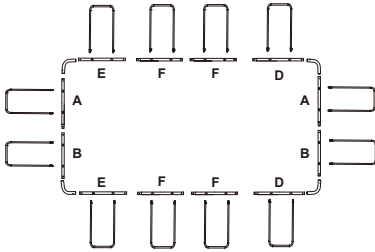

5.49 m x 2.74 m x 1.22 m (18' x 9' x 48")
5.49 m x 2.74 m x 1.32 m (18' x 9' x 52")

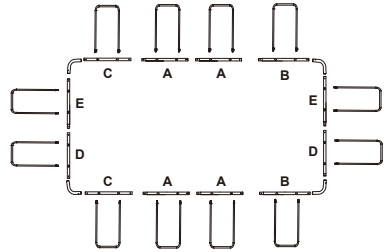

6.40 m x 2.74 m x 1.32 m (21' x 9' x 52")

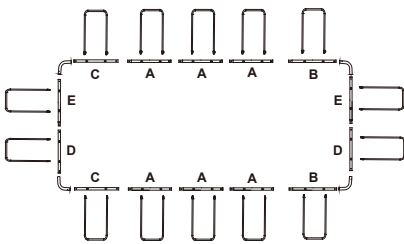

7.32 m x 3.66 m x 1.32 m (24' x 12' x 52")

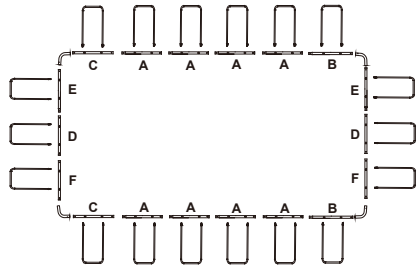

9.56 m x 4.88 m x 1.32 m (31'4" x 16' x 52")

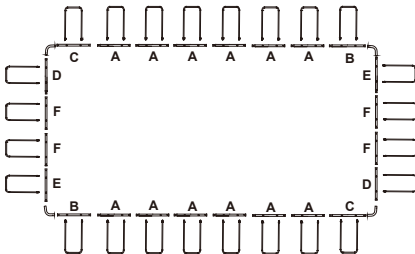

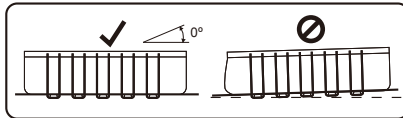

1

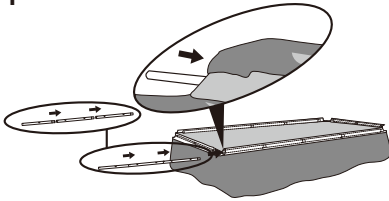

2

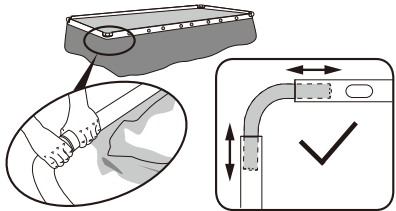

3

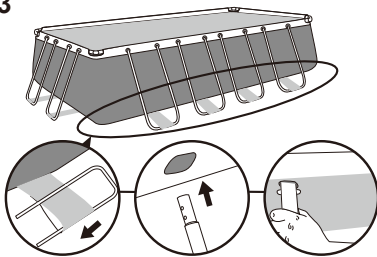

4

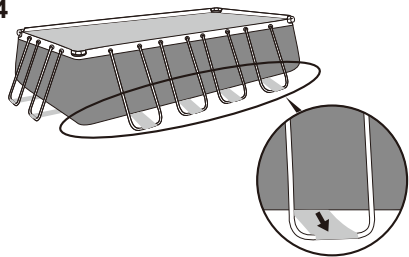

5

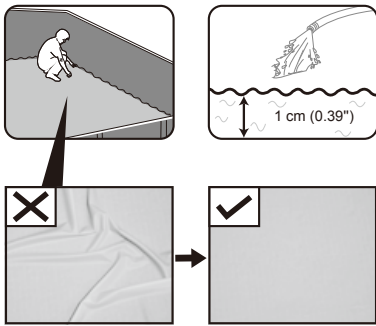

6

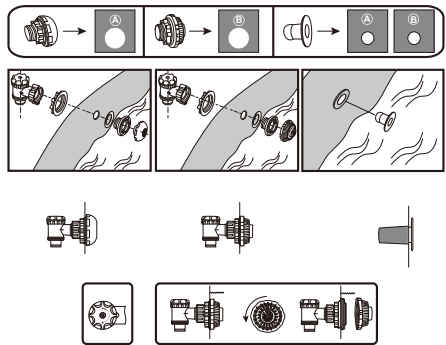

7

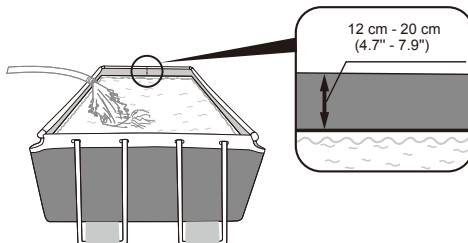

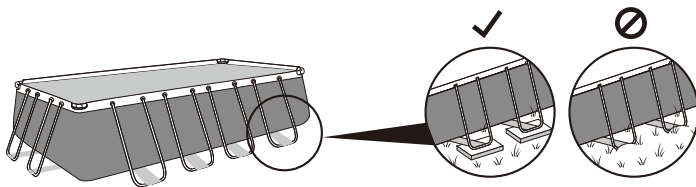

1

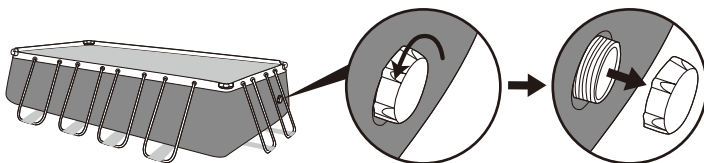

2

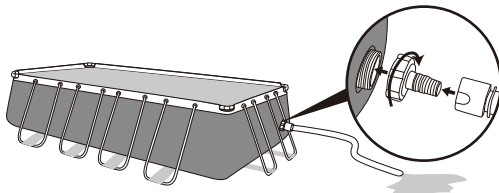

3

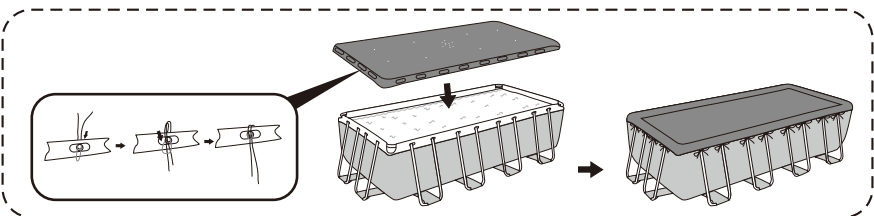
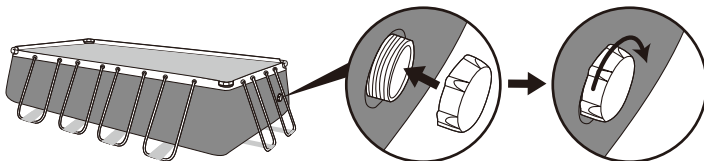



KORISNIČKI PRIRUČNIK



Posjetite Bestway YouTube kanal

VAŽNE SIGURNOSNE UPUTE

UPOZORENJE

PROČITAJTE SVE UPUTE I PRIDRŽAVAJTE IH SE.

- Pažljivo pročitajte, usvojite i slijedite sve informacije u ovom korisničkom priručniku prije montiranja i korištenja bazena. Ova upozorenja, upute i smjernice o sigurnosti opisuju neke uobičajene rizike povezane s rekreacijom u vodi, ali ne mogu pokriti sve rizike i opasnosti u svim slučajevima. Uvijek koristite oprez, zdrav razum i dobre procjene kad uživate u bilo kakvoj aktivnosti u vodi. Zadržite ove upute za buduću uporabu. Uz to se mogu dobiti dodatne informacije ovisno o tipu bazena.
- Držite ove upute na sigurnom mjestu. Ako niste dobili upute, obratite se proizvođaču ili ih potražite na mrežnoj stranici www.bestwaycorp.com.
- Odredite kompetentnu odraslu osobu da nadgleda bazen uvijek kad se koristi.
- Barijere, pokrovi, alarmi ili slični sigurnosni uređaji predstavljaju korisna pomagala, ali oni nisu zamjena za stalan i kompetentan nadzor odrasle osobe.

Sigurna upotreba bazena

- Potaknite sve korisnike bazena, a posebno djecu, da nauče plivati.
- Naučite prvu pomoć (kardiopulmonalna reanimacija - CPR) i redovito osvježavajte to znanje. To može predstavljati razliku između života i smrti u hitnoj situaciji.
- Uputite sve korisnike bazena, uključujući djecu, što moraju napraviti u hitnom slučaju.
- Nikad nemojte skakati u plitku vodu. To može uzrokovati ozbiljne ozljede ili smrt.
- Nemojte koristiti bazen kad konzumirate alkohol ili uzimate lijekove jer to može narušiti vašu sposobnost da sigurno koristite bazen.

Sigurnosni uređaji

- Da biste spriječili utapanje djece, preporučljivo je osigurati pristup bazenu zaštitnim uređajima. Da biste spriječili penjanje djece u ulazni i izlazni ventil, preporučljivo je postaviti barijeru (i osigurati vrata i prozore, gdje je to primjenjivo) da biste spriječili nenadziran pristup bazenu.

Sigurnosna oprema

- Preporučuje se da držite opremu za spašavanje (npr. kolut za spašavanje) pokraj bazena (ako je primjereno).
- Držite ispravni telefon i popis brojeva za hitne pozive u blizini bazena.
- Pokrov bazena (ako ga koristite), potpuno uklonite s površine vode prije ulaska u bazen.
- Zaštitite korisnike bazena od bolesti povezanih s vodom savjetujući ih kako da održavaju vodu čistom i provode dobru higijenu. Pridržavajte se smjernica o održavanju vode u korisničkom priručniku.
- Kemikalije (npr. proizvode za održavanje vode, čišćenje i dezinfekciju) čuvajte izvan doseg djece.
- Koristite dole prikazane oznake. Oznake se moraju postaviti na vidljivo mjesto u krugu od 2 m oko bazena.



Kad su u blizini vode, djeca moraju biti pod nadzorom. Skakanje u vodu je zabranjeno.

- Kad se ne koriste, uklonjive ljestve moraju se postaviti na vodoravnu površinu.
- Bez obzira na materijal korišten za izradu bazena, dostupne površine moraju se redovito pregledavati kako bi se izbjegle ozljede.
- Redovito provjeravajte vijke. Uklonite iverje i bilo kakve oštre rubove da biste spriječili ozljede.
- Ne ostavljajte ispražnjeni bazen vani. Prazni bazen može se deformirati i/ili ga može nositi vjetar.
- Ako imate filterску pumpu, potražite upute u priručniku za korištenje pumpe.
- Pumpa se ne može koristiti dok su ljudi u bazenu!
- Ako imate ljestve, potražite upute u priručniku za korištenje ljestava.
- **UPOZORENJE!** Korištenje bazena podrazumijeva pridržavanje sigurnosnih uputa opisanih u vodiču za korištenje i održavanje. Da biste spriječili utapanja ili druge ozbiljne ozljede, posebno se pobrinite za to da djeca mlađa od 5 godina ne mogu neočekivano i nenadzirano pristupiti bazenu. To ćete postići tako da zaštitite pristup bazenu i da tijekom sezone kupanja djeca stalno budu pod nadzorom odraslih.

Sigurnost neplivača

- Zahtijeva se stalan, aktivan i budan nadzor slabih plivača i neplivača od strane kompetentne odrasle osobe (imajte na umu da je rizik od utapanja najveći kod djece starosti ispod pet godina).
- Slabi plivači i neplivači trebali bi nositi osobnu zaštitnu opremu kad koriste bazen.
- Kad se bazen na koristi odnosno ne nadgleda, uklonite sve igračke iz bazena i okolnog područja, da djecu ne bi privlačile u bazen.

PAŽLJIVO PROČITAJTE OVE UPUTE I SAČUVAJTE IH ZA BUDUĆU UPORABU.

PRIPREME PRIJE POSTAVLJANJA

LISTA PROVJERE

Provjerite dijelove u priručniku. Provjerite odgovaraju li komponente opreme modelu koji ste namjeravali kupiti. U slučaju oštećenih dijelova ili dijelova koji nedostaju u trenutku kupnje, posjetite našu mrežnu stranicu bestwaycorp.com/support.

IZABERITE PRAVLNU LOKACIJU

Površina izabrana za montiranje bazena mora udovoljavati sljedećim zahtjevima:

- Zbog kombinirane težine vode u bazenu i korisnika bazena, iznimno je važno da površina izabrana za montažu bazena može ravnomjerno podnositi ukupnu težinu cijelo vrijeme dok je bazen postavljen. Kad izabirete površinu, imajte na umu da se voda može izljevati iz bazena kad se bazen koristi ili kad kiši. Voda omeškava površinu pa ona može izgubiti sposobnost podupiranja težine bazena.
 - Redovito provjeravajte položaj okomitih nosača i/ili U-nosača. Oni uvijek moraju stajati na istoj razini kao dno bazena. Ako okomiti nosač ili U-nosač počne tonuti u zemlju, odmah ispraznite bazen, kako biste spriječili urušavanje zbog neravnomjernog opterećenja strukture okvira. Premjestite bazen na drugo mjesto ili prilagodite materijal površine.
 - Površina mora biti ravna i glatka. Ako je površina nagnuta ili neravna, to može stvoriti neuravnoteženo opterećenje strukture bazena, što može dovesti do oštećenja zavarenih spojeva linera i saviti okvir. U najgorem slučaju bazen se može urušiti što može dovesti do ozbiljnih ozljeda i/ili oštećivanja imovine.
 - Preporučujemo postavljanje bazena podalje od bilo kakvih predmeta koje bi djeca mogla iskoristiti da se popnu u bazen.
 - Postavite bazen blizu adekvatnog sustava odvodnje zbog mogućeg izlivanja vode iz bazena i zbog pražnjenja bazena. Pazite da ona strana bazena na kojoj je otvor za punjenje A i pražnjenje B bazena bude okrenuta prema izvoru električnog napajanja gdje će se priključiti filtracijski sustav.
 - Na izabranoj površini ne smiju biti nikakvi predmeti. Zbog težine vode, bilo kakav predmet ispod bazena može oštetiti ili probiti dno bazena.
 - Na izabranoj površini ne smije biti agresivnih vrsta biljaka i korova. Te vrste snažne vegetacije tijekom rasta mogu probiti liner i dovesti do curenja vode ili zraka. S površine gdje ćete montirati bazen treba ukloniti travu ili druge biljke koje mogu ukloniti smrad ili stvarati sluz.
 - Iznad najgornjeg mjesta ne smije biti električnih vodova ni drveća. Pazite da ispod izabranog mjesta nema podzemnih cijevi, vodova ili kablova bilo koje vrste.
 - Izabrano mjesto mora biti podalje od ulaza u kuću. Nemojte postavljati nikakvu opremu ili namještaj oko bazena. Voda koja se izliva iz bazena tijekom uporabe ili zbog neispravnog proizvoda, može oštetiti namještaj unutar kuće ili oko bazena.
 - Neka površina mora biti ravna i bez rupa koje bi mogle oštetiti materijal linera.
 - Izabrao prostor oko bazena najmanje 1,5 metar bude bez zidova, ograda ili drugih struktura kako biste izbjegli oštećivanje bazena tijekom korištenja.
- Poželjne površine za montažu bazena:** trava, zemlja, beton i sve druge površine koje udovoljavaju gore navedenim uvjetima postavljanja.
- Površine koje se moraju izbjegavati:** blato, pijesak, šljunak, drvena terasa, balkon, prilaz za automobile, platforme, mekana/sipka zemlja ili druge površine koje ne udovoljavaju gore navedenim uvjetima.
- Posavjetujte se s lokalnim vlastima o zakonima i propisima koji se odnose na ograde, barijere, rasvjetu i sigurnosne zahtjeve i svakako ih se pridržavajte.
 - Ako su pumpa i/ili ljestve uključene u komplet, upute o sigurnosti i montaži koje se na njih odnose potražite u priručniku za korištenje pumpe i/ili ljestava. Ljestve moraju odgovarati veličini bazena.
 - Ako tijekom postavljanja morate promijeniti položaj bazena, podignite liner i nemojte ga vući po tlu; trenje između PVC materijala i tla može oštetiti liner bazena.
 - Pridržavajte se gore navedenih uputa kako biste izabrali pravilnu površinu i mjesto za postavljanje svog bazena. Dijelovi bazena koji su oštećeni zbog nepravilno izabrane površine i mjesta bazena neće se smatrati tvorničkom greškom i u tom slučaju će svi zahtjevi za jamstvom i servisom biti odbijeni.

MONTAŽA

SASTAVLJANJE

- Za upute o montaži, slijedite crteže na ambalaži. Crteži služe samo za ilustraciju i ne odražavaju stvarni proizvod. Nisu u mjerilu.
- Za sastavljanje okvira bazena alat nije potreban.
- Za montažu, ne uključujući punjenje bazena, obično treba otprilike 20-30 minuta i 2-3 osobe.
- Da biste produžili vijek trajanja svog bazena, važno je prije sastavljanja posuti gornje šipke konstrukcije puderom. Puder nije isporučen s proizvodom.
- Bestway neće biti odgovoran za oštećenja nastala na bazenu zbog nepravilnog rukovanja ili nepridržavanja ovih uputa.
- Svakako preporučujemo otvaranje pakiranja i sastavljanje proizvoda na okolišnoj temperaturi višoj od 15 °C / 59 °F; PVC materijal linera bit će fleksibilniji i lakše ćete ga sastaviti.

PUNJENJE BAZENA VODOM

- Ne ostavljajte bazen bez nadzora dok ga punitе vodom.
- Napunite bazen vodom nakon što ste obavili sve korake sastavljanja i napunite ga do linije zavarenog šava, što je jednako oko 90% punog kapaciteta bazena.
- Nemojte prepuniti bazen, jer to može dovesti do urušavanja bazena. U slučaju jake kiše, preporučujemo da smanjite razinu vode, kako bi je zadržali na 90% kapaciteta, da biste izbjegli izlivanje vode.
- Kad je bazen napunjen do kraja, provjerite je li razmak između površine vode i vrha šipki konstrukcije sa svih strana jednaka; ako nije tako, to znači da je površina neravna i u svakom slučaju biste trebali isprazniti bazen i poravnate površinu.
- Ako napunjeni bazen ostavite na neravnoj površini, to može dovesti do pucanja zavarenih spojeva i/ili urušavanja bazena, što može dovesti do teških ozljeda i/ili oštećivanja imovine.

ODRŽAVANJE

U slučaju nepridržavanja dolje navedenih uputa, izložit ćete riziku svoje zdravlje i zdravlje svoje djece.

VODA

- Nužno je da vodu u svom bazenu održavate čistom i kemijski uravnoteženom. Samo čišćenje uloška filtra nije dovoljno za pravilno održavanje; preporučujemo vam korištenje kemikalija za bazen da biste održali kemiju vode te tablete klora ili broma (nemojte koristiti granule) s kemijskim dozatorom.

- Kvaliteta vode u direktnoj je vezi s učestalošću korištenja, brojem korisnika i općenitim održavanjem bazena. Ako se kemijski ne tretira, voda bi se trebala mijenjati svaka 3 dana. Svakako je preporučljivo koristiti vodu iz slavine za punjenje bazena, kako bi se smanjio utjecaj neželjenih tvari, kao što su minerali.
- Preporučujemo vam da se istuširate prije korištenja bazena, jer kozmetički proizvodi, losioni i ostaci drugih sredstava na koži mogu brzo narušiti kvalitetu vode.
- Redovito uklanjajte prljavštinu s površine bazena, da biste spriječili njeno taloženje.
- Postavite kantu vode pokraj bazena da korisnici mogu oprati stopala prije ulaska u bazen.
- Kemijsko održavanje mora se obavljati pomoću ChemConnect ili pločka s kemikalijama; nemojte ubacivati kemijske proizvode direktno u vodu; kemikalije će se u tom slučaju nakupiti na dnu i oštetiti materijal ili izbijeliti PVC.

Tablete s kemikalijama (nisu uključene):

- Komplet bazena koji ste kupili možda ne uključuje dozator kemikalija; možete ga kupiti putem naše mrežne stranice www.bestwaycorp.com ili kod najbližeg prodavača bazenske opreme.
- Uklonite dozator kemikalija iz bazena kad se bazen koristi.
- Nakon izvršenog kemijskog održavanja i prije korištenja bazena, pomoću seta za testiranje (nije uključen u isporuku) provjerite kemijski sastav vode. Preporučujemo da održavate kemijsku ravnotežu vode kako je prikazano u donjoj tablici.

| Parametri | Vrijednosti |
|---|--|
| Bistrina vode | jasno se vidi dno bazena |
| Boja vode | ne bi se trebala vidjeti nikakva boja |
| Zamućenost u FNU/NTU | maks. 1,5 (po mogućnosti manje od 0,5) |
| Koncentracija nitrata iznad koncentracije nitrata u vodi kod punjenja bazena u mg/l | maks. 20 |
| Ukupni organski ugljik (TOC) u mg/l | maks. 4,0 |
| Oksido-redukcijski potencijal prema Ag/AgCl 3,5 m KCl u mV | min. 650 |
| pH vrijednost | 6,8 do 7,6 |
| Slobodni aktivni klor (bez cijanurske kiseline) u mg/l | 0,3 do 1,5 |
| Slobodni klor korišten u kombinaciji s cijanurskom kiselinom u mg/l | 1,0 do 3,0 |
| Cijanurska kiselina u mg/l | maks. 100 |
| Kombinirani klor u mg/l | maks. 0,5 (po mogućnosti blizu 0,0 mg/l) |

- Jamstvo ne pokriva oštećenja bazena nastala zbog nepravilne primjene kemikalija i nepravilnog održavanja vode u bazenu.
- Pretjerana primjena kemikalije izbijelit će print bazena i sve dijelove materijala bazena; u najgorim slučajevima uništiti će strukturu linera bazena.
- Bazenske kemikalije mogu biti otrovne i s njima se treba oprezno rukovati. Kemijska isparavanja i nepravilno označavanje i pohranjivanje bočica s kemikalijama predstavljaju ozbiljne rizike za zdravlje.
- Molimo da se posavjetujete sa svojim lokalnim dobavljačem bazena ili kemijskih sredstava za više informacija o kemijskom održavanju bazena. Strogo se pridržavajte uputa proizvođača kemikalija.
- Pumpa se koristi za cirkulaciju vode i za filtriranja malih čestica. Da bi voda ostala čista i higijenska, morate također dodavati kemikalije.

LINER

- Savjetujemo vam kupnju pokriva za bazen, ako nije uključen u komplet. Kad bazen nije u upotrebi, postavite pokrov da biste spriječili bilo kakva oštećenja Duraplus materijala na gornjim šipkama konstrukcije. Nježno očistite bilo kakvu nakupljenu prljavštinu na gornjim šipkama konstrukcije čistom krpom.
- Prije postavljanja pokrivača za bazen, provjerite je li voda na maksimalnoj razini. Ako je razina vode preniska, pokrivač bazena ne treba postavljati.

DEMONTAŽA I POHRANJIVANJE

PRAŽNENJE

- Za ispuštanje vode slijedite crteže u priručniku. Crteži su samo za ilustraciju. Možda ne odražavaju stvarni proizvod. Nisu u mjerilu.
- Prije pražnjenja bazena, provjerite lokalne zakonske propise o odvodnji.

ČIŠĆENJE

- Isperite liner bazena vodom iz slavine da biste potpuno uklonili bilo kakve ostatke kemikalija ili prljavštine.
- Ostavite bazen da se potpuno osuši na sunčevom svjetlu.
- Da biste potpuno uklonili preostalu vodu, obrišite liner bazena suhom krpom.

POHRANJIVANJE

- Uklonite svu dodatnu opremu; svakako provjerite jesu li liner bazena i dodatna oprema potpuno čisti i suhi prije pohranjivanja. Ako bazen nije potpuno suh, može doći do stvaranja plijesni koja može oštetiti liner bazena tijekom razdoblja pohrane.
- Kad je bazen potpuno suh, pospite ga puderom da biste spriječili ljepljenje materijala bazena.
- Svakako preporučujemo demontažu bazena kad je temperatura okoliša ispod 10 °C / 50 °F.
- Liner bazena složite samo ako je okolišna temperatura iznad 10 °C / 50 °F. Bazen pohranite na suhom mjestu s umjerenom temperaturom, između 10 °C / 50 °F i 38 °C / 100 °F, i pospremite liner bazena i svu dodatnu opremu u kartonske kutije, da biste bolje zaštitili PVC materijal tijekom zimskog razdoblja.

POPRAVKI

U slučaju curenja, zakrpajte svoj bazen koristeći podvodnu ljepljivu zakrpu koja je isporučena uz proizvod. Upute ćete naći u dijelu „Često postavljana pitanja“ (FAQ), u dijelu s korisničkom podrškom na našoj mrežnoj stranici www.bestwaycorp.com/support.