

1. Sicherheitshinweise

DE Bitte bewahren Sie diese Anleitung sorgfältig auf.

Dieses Gerät kann von Kindern ab 8 Jahren und darüber sowie von Personen mit verringerten physischen, sensorischen oder mentalen Fähigkeiten oder Mangel an Erfahrung und Wissen benutzt werden, wenn sie beaufsichtigt oder bezüglich des sicheren Gebrauchs des Gerätes unterwiesen wurden und die daraus resultierenden Gefahren verstehen. Kinder dürfen nicht mit dem Gerät spielen. Reinigung und Benutzer- Wartung dürfen nicht von Kindern ohne Beaufsichtigung durchgeführt werden.

Dieses Gerät darf nur an festverlegten, elektrischen Installationen verwendet werden, die zum Abschalten vom Netz eine allpolige Trennvorrichtung entsprechend der Bedingungen der Überspannungskategorie III für volle Trennung aufweisen.

WARNUNG: Falls eine ungewöhnliche Pendelbewegung zu beobachten ist, stellen sie sofort die Benutzung des Deckenventilators ein und setzen sie sich mit dem Hersteller, seinem Kundendienst oder einer entsprechend qualifizierten Person in Verbindung.

Sicherheitshinweise

Stecken Sie keine Gegenstände oder Finger durch die Schutzgitter. Legen Sie keine Gegenstände, wie z.B. Kleidungsstücke auf das Gerät. Vorsicht bei langen Haaren. Diese können vom Luftstrom angesaugt werden. Halten Sie ausreichend Abstand.

Wartungszyklus: Für dieses Gerät ist keine Wartung vorgesehen. Bei einem Defekt oder einer übermäßigen Verschleißerscheinung wenden Sie sich bitte an den Hersteller, seinen Kundendienst oder eine entsprechend qualifizierte Person.

Zur Reinigung des Gerätes beachten und befolgen Sie bitte die Hinweise zur Durchführung der Reinigung in dieser Anleitung.

2. Montage

Bitte beachten Sie zur Montage die folgenden Hinweise sowie die Anleitung am Ende dieser Bedienungsanleitung.

Produktgewicht: 2,26kg

Der Austausch von Teilen der Aufhängesystem-Sicherungs Vorrichtung darf nur durch den Hersteller, seinen Kundendienst oder eine entsprechend qualifizierte Person vorgenommen werden.

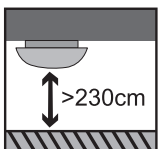

Dieses Produkt darf nur in einer Höhe von mindestens 230cm über dem Boden montiert werden.

Die Basisplatte zur Anbringung an der Decke muss mit einer ausreichenden Festigkeit angebracht werden, um dem 4-fachen Gewicht des Deckenventilators Stand zu halten.

Die Anbringung des Aufhängesystems darf nur durch eine qualifizierte Person durchgeführt werden.

3. Fernbedienungshinweise

DE

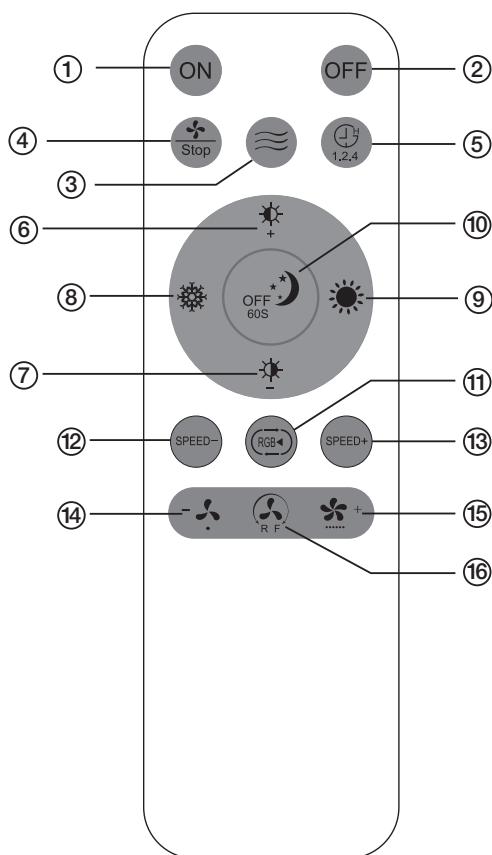

DE: Steuerung über den Wandschalter: 3000K – 4000K – 6500K – 6500K + Ventilator.

① EIN



⑨ Lichtfarbe von kaltweiß zu warmweiß ändern

kurzes Drücken: Drücken Sie die Taste kurz, um die Farbtemperatur des Lichts schrittweise von kaltweiß bis warmweiß zu ändern.

langes Drücken: Drücken Sie die Taste lang, um die Farbtemperatur des Lichts langsam von kaltweiß auf warmweiß zu ändern.

② AUS

③ Natürlicher Wind

④ Ventilator AUS



Nachtlichtmodus

kurzes Drücken: Drücken Sie die Taste kurz, um in den Nachtlichtmodus zu wechseln (ca. 10% der der Helligkeit)

langes Drücken: Drücken Sie die Taste so lange bis die Leuchte einmal aufblinkt, um die Timer-Funktion zu aktivieren. Die Leuchte schaltet sich automatisch nach 60 Sekunden aus.

⑤ 1.2.4
Verzögertes Ausschalten:
1x drücken bis der Signalton 1x ertönt: Verzögerung von 1H
2x drücken bis der Signalton 2x ertönt: Verzögerung von 2H
3x drücken bis der Signalton 3x ertönt: Verzögerung von 4H







⑥ Helligkeit erhöhen
kurzes Drücken: Drücken Sie die Taste kurz, um die Helligkeit der Leuchte schrittweise zu erhöhen.
langes Drücken: Drücken Sie die Taste lang, um die Helligkeit der Leuchte kontinuierlich zu erhöhen (bis zu 100%).



RGB-Wechselmodus

kurzes Drücken: Drücken Sie die Taste, um den RGB-Farberverlaufmodus zu aktivieren. Die Farben wechseln zwischen rot, grün, blau und Mischfarben

langes Drücken: Drücken Sie die Taste lange, um den RGB-Zyklusmodus anzuhalten. Drücken Sie die Taste erneut, um den RGB Zyklusmodus zu starten.

- 7**  **Helligkeit verringern**
 kurzes Drücken: Drücken Sie die Taste kurz, um die Helligkeit der Leuchte schrittweise zu verringern.
 langes Drücken: Drücken Sie die Taste lang, um die Helligkeit der Leuchte kontinuierlich zu verringern (auf 10%).
- 8**  **Lichtfarbe von warmweiß zu kaltweiß ändern**
 kurzes Drücken: Drücken Sie die Taste kurz, um die Farbtemperatur des Lichts schrittweise von warmweiß bis kaltweiß zu ändern
 langes Drücken: Drücken Sie die Taste lang, um die Farbtemperatur des Lichts langsam von warmweiß zu kaltweiß zu ändern.
- 12**  **SPEED-** **Geschwindigkeit des RGB-Farbverlaufsmodus verringern**
 kurzes Drücken: Drücken Sie die Taste, um die Geschwindigkeit des RGB-Farbverlaufsmodus in 5 Schritten zu verringern
- 13**  **SPEED+** **Geschwindigkeit des RGB-Farbverlaufsmodus erhöhen**
 kurzes Drücken: Drücken Sie die Taste, um die Geschwindigkeit des RGB-Farbverlaufsmodus in 5 Schritten zu erhöhen
- 14**  **Vermindern der Ventilatorgeschwindigkeit**
 Kurzes Drücken: Drücken Sie den Knopf, um die Geschwindigkeit des Ventilators eine Stufe zurück zu schalten. Es gibt 6 Stufen.
- 15**  **+** **Erhöhen der Ventilatorgeschwindigkeit**
 Kurzes Drücken: Drücken Sie den Knopf, um die Geschwindigkeit des Ventilators eine Stufe höher zu schalten. Es gibt 6 Stufen.
- 16**  **Richtungswechsel**

4. Reinigungshinweise

- Reinigung nur bei Spannungsfreiheit.
- Reinigung nur im demontierten Zustand.
- Reinigen sie nur die Ventilatorblätter und das Schutzgitter.
- Reinigung nur mit einem weichen Tuch.
- Verwenden sie keine Reinigungsmittel.
- Keine Reinigung der elektrischen Bauteile (Motor, Klemmen etc.)
- Unsachgemäße oder grobe Handhabung kann die Funktion des Ventilators beeinträchtigen.
- Spannung erst nach Reinigung und erneuter, fachgerechter Montage wieder einschalten

1. Safety instructions

GB Please keep these instructions in a safe place.

This appliance can be used by children aged from 8 years and above and persons with reduced physical, sensory or mental capabilities or lack of experience and knowledge if they have been given supervision or instruction concerning use of the appliance in a safe way and understand the hazards involved. Children must not play with the appliance. Cleaning and user maintenance must not be carried out by children without supervision.

This appliance may only be used on fixed electrical installations that have an all-pole disconnecting device for disconnection from the mains in accordance with the conditions of overvoltage category III for full disconnection.

WARNING: If any abnormal pendulum motion is observed, immediately stop using the ceiling immediately stop using the ceiling fan and contact the manufacturer or its its after-sales service or a suitably qualified person.

Safety information

Do not poke any objects or fingers through the protective screens. Do not place any objects, such as clothing, on the device. Be careful with long hair. These can be sucked in by the air flow. Keep sufficient distance. Keep all safety instructions and instructions for future reference.

Maintenance cycle: No maintenance is scheduled for this unit. In the event of a defect or excessive wear, please contact the manufacturer, its after-sales service or a suitably qualified person. To clean the unit, please observe and follow the instructions for cleaning in this manual.

2. Assembly

For assembly, please observe the following instructions as well as the instructions at the end of these operating instructions.

Product weight: 2,26kg

The replacement of parts of the suspension system securing device may only be carried out by the manufacturer, its customer service or a suitably qualified person.

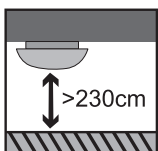

This product may only be mounted at a height of at least 230cm above the floor.

The base plate for mounting on the ceiling must be attached with sufficient strength to withstand 4 times the weight of the ceiling fan.

The mounting of the suspension system must only be carried out by a qualified person.

3. Remote control instructions

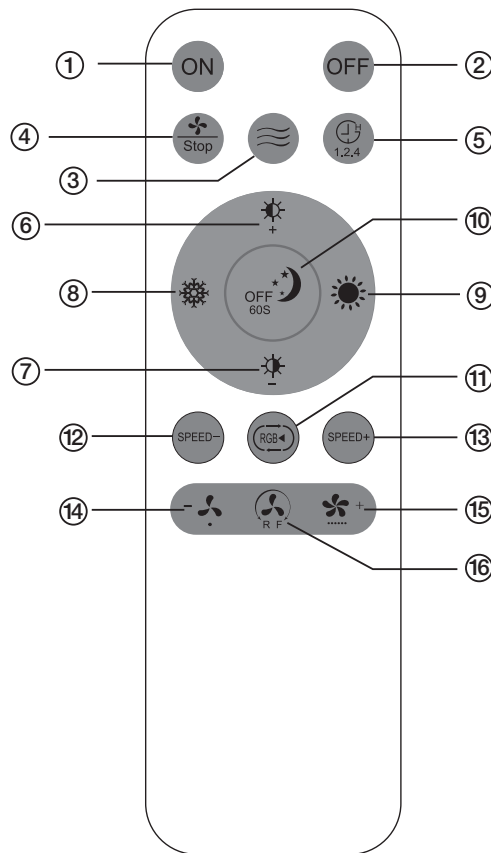

GB







GB: Control via the wall switch: 3000K - 4000K - 6500K - 6500K + fan.

- | | |
|--|---|
| <p>1 ON</p> | <p>9 turn the light colour to warm white
short press: Press the button shortly, you can change the color temperature of the light stepwise from cold white to warm white.
long press: Press the button for long time, you can change the color temperature of the light slowly from cold white to warm white.</p> |
| <p>2 OFF</p> | <p>10 OFF 60S
short press: Press the button for short time, you can change to nightlight mode (approx. 10% of the brightness)
long press: Timer function, hold down the indicator to blink once to enter the night light timing mode, and turn off the indicator automatically after 60 seconds.</p> |
| <p>3 Natural wind</p> | <p>11 RGB cycle mode
short press: Press the button, RGB scene light flow, you can change the different scene light mode, cycle in turn. (red / green/ blue/ mixed colors)
long press: Press the button for long time, RGB cycle mode stop. Press the button again, start RGB cycle mode.</p> |
| <p>4 Fan OFF
Delay OFF:
Press 1 time until the acoustic signal sounds
one time: Delay 1H OFF
Press 2 times until the acoustic signal sounds
two times: Delay 2H OFF
Press 3 times until the acoustic signal sounds
three times: Delay 4H OFF</p> | |
| <p>5 1.2.4</p> | |
| <p>6 Increase brightness
short press: Press the button shortly, you can increase the brightness of the lamp stepwise.
long press: Press the button for long time, you can increase the brightness of the lamp continuously (up to 100%).</p> | |

- 7**  **decrease brightness**
short press: Press the button for shortly, you can reduce the brightness of the lamp stepwise.
long press: Press the button for long time, you can reduce the brightness of the lamp continuously (to 10%).

12  **decrease speed of RGB fade mode**
short press: Press the button, RGB scene light speed down a gear, there are 5 grades from top to bottom.
- 8**  **turn the light colour to cold white**
short press: Press the button shortly, you can change the color temperature of the light stepwise from warm white to cold white.
long press: Press the button for long time, you can change the color temperature of the light slowly from warm white to cold white.

13  **increase speed of RGB fade mode**
short press: Press the button, RGB scene mode light speed up a gear, there are 5 grades from bottom to top.
- 16**  **Forward and reverse fan rotation**

14  **Decrease fan speed**
short press: Press the button, fan speed down a gear, there are 6 grades from top to bottom.
- 15**  **Increase fan speed**
short press: Press the button, fan speed up a gear, there are 6 grades from bottom to top.

4. Cleaning instructions

- Cleaning only when no voltage is applied.
- Cleaning only when the unit is dismantled.
- Clean only the fan blades and the protective grille.
- Clean only with a soft cloth.
- Do not use any cleaning agents.
- Do not clean the electrical components (motor, terminals, etc.).
- Improper or rough handling may impair the function of the fan.
- Do not switch on the power again until the fan has been cleaned and properly reassembled.

1. Consignes de sécurité

FR Veuillez conserver soigneusement ces instructions.

Cet appareil peut être utilisé par des enfants âgés de 8 ans et plus, ainsi que par des personnes dont les capacités physiques, sensorielles ou mentales sont réduites ou qui manquent d'expérience et de connaissances, à condition qu'elles soient surveillées ou qu'elles aient reçu des instructions concernant l'utilisation sûre de l'appareil et qu'elles comprennent les risques qui en résultent. Les enfants ne doivent pas jouer avec l'appareil. Le nettoyage et l'entretien par l'utilisateur ne doivent pas être effectués par des enfants sans surveillance.

Cet appareil ne doit être utilisé que sur des installations électriques fixes équipées d'un dispositif de coupure omnipolaire répondant aux conditions de la catégorie de surtension III pour une déconnexion totale.

AVERTISSEMENT: Si vous observez un mouvement de balancier inhabituel, arrêtez immédiatement l'utilisation du ventilateur.

Cessez d'utiliser le ventilateur de plafond et contactez le fabricant, son service après-vente ou une personne dûment qualifiée.

Consignes de sécurité

N'introduisez aucun objet ou doigt au travers de la grille de protection. Ne placer aucun objet (par exemple, un vêtement) sur l'appareil. Faites attention aux cheveux longs, ils peuvent être aspirés par le flux d'air. Tenez-vous à distance suffisante. Conservez toutes les consignes de sécurité et les instructions pour de futures consultations.

Cycle d'entretien : aucun entretien n'est prévu pour cet appareil. En cas de défaut ou d'usure excessive, veuillez contacter le fabricant, son service après-vente ou une personne dûment qualifiée.

Pour le nettoyage de l'appareil, veuillez observer et suivre les instructions relatives à l'exécution du nettoyage figurant dans ce manuel.

2. Montage

Pour le montage, veuillez respecter les consignes suivantes ainsi que les instructions à la fin de ce mode d'emploi.

Poids du produit : 2,26kg

Le remplacement des pièces du dispositif de sécurité du système de suspension ne peut être effectué que par le fabricant, son service après-vente ou une personne dûment qualifiée.

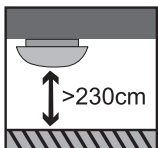

Ce produit ne peut être installé qu'à une hauteur d'au moins 230 cm du sol.

La plaque de base destinée à être fixée au plafond doit être suffisamment solide pour supporter 4 fois le poids du ventilateur de plafond.

L'installation du système de suspension ne doit être effectuée que par une personne qualifiée.





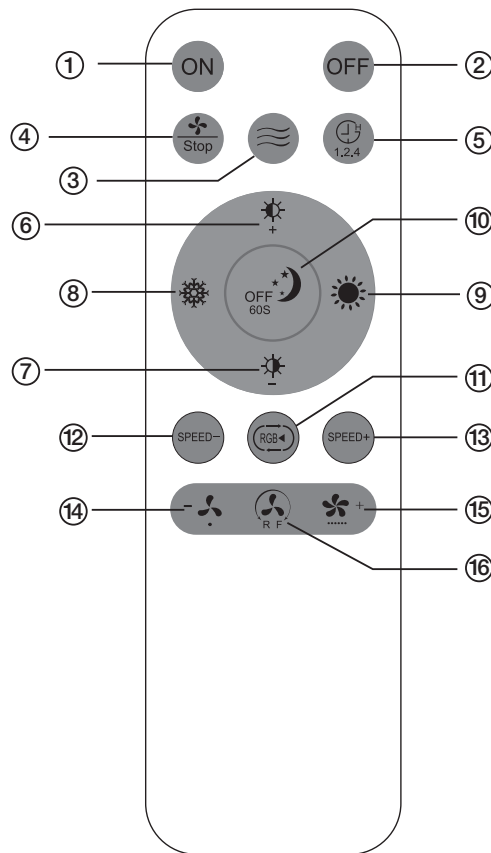

3. Instructions pour la télécommande

FR



FR: Contrôle via l'interrupteur mural : 3000K - 4000K - 6500K - 6500K + ventilateur.

- | | |
|--|--|
| <p>1 ON</p> | <p>9 </p> <p>Changer la couleur de la lumière de blanc froid à blanc chaud</p> <p>Appui court : Appuie brièvement sur le bouton pour modifier progressivement la température de couleur de la lumière de blanc froid à blanc chaud.</p> <p>Appui long : Appuie longuement sur le bouton pour modifier lentement la température de couleur de la lumière du blanc froid au blanc chaud.</p> |
| <p>2 OFF</p> | |
| <p>3 vent naturel</p> | |
| <p>4 Stop ventilateur OFF</p> <p>Retard OFF :
Appuyer sur 1x jusqu'à ce que le signal sonore retentisse 1x : Retard 1H OFF
Appuyer sur 2x jusqu'à ce que le signal sonore retentisse 2x : Retard 2H OFF
Appuyer sur 3x jusqu'à ce que le signal sonore retentisse 3x : Retard 4H OFF</p> | <p>10 OFF 60S</p> <p>Mode veilleuse</p> <p>Appui court : Appuyez brièvement sur le bouton pour passer en mode veilleuse (environ 10 % de la de la luminosité).</p> <p>Appui long : Appuie sur le bouton jusqu'à ce que la lampe clignote une fois pour activer la fonction de minuterie. Le luminaire s'éteint automatiquement au bout de 60 secondes.</p> |
| <p>5 1.2.4</p> | |
| <p>6 </p> <p>Augmenter la luminosité</p> <p>Appui court : Appuyez brièvement sur la touche pour augmenter progressivement la luminosité du luminaire.</p> <p>Appui long : Appuyer longuement sur le bouton pour augmenter continuellement la luminosité du luminaire (jusqu'à 100 %).</p> | <p>11 </p> <p>mode de changement RGB</p> <p>appui court : Appuyer sur la touche pour passer en mode Activer le mode de changement de couleur RGB. Les couleurs alternent entre le rouge, le vert, le bleu et les couleurs mélangées</p> <p>appui long : Appuyez longuement sur le bouton pour activer le mode Cycle RVB pour arrêter le cycle. Appuyer à nouveau sur le bouton pour lancer le cycle RVB. pour redémarrer le mode cycle.</p> |

- 7**  **Diminuer la luminosité**
 Appui court : Appuyez brièvement sur la touche pour réduire progressivement la luminosité de la lampe.
 Appui long : Appuie longuement sur le bouton pour réduire continuellement la luminosité du luminaire (à 10 %).
- 8**  **Changer la couleur de la lumière de blanc chaud à blanc froid**
 Appui court : Appuie brièvement sur la touche pour modifier progressivement la température de couleur de la lumière du blanc chaud au blanc froid.
 Appui long : Appuie longuement sur le bouton pour modifier progressivement la température de couleur de la lumière du blanc chaud au blanc froid.
- 12**  **Réduire la vitesse du mode dégradé de couleurs RVB**
 Appui court : Appuyez sur la touche pour réduire la vitesse du mode dégradé RVB en 5 étapes.
- 13**  **Augmenter la vitesse du mode dégradé RVB**
 Appui court : Appuyez sur le bouton pour augmenter la vitesse du mode dégradé RVB en 5 étapes.
- 14**  **diminuer la vitesse du ventilateur**
 Appuyez brièvement sur cette touche : Appuie sur le bouton pour faire baisser la vitesse du ventilateur d'un cran. Il existe 6 niveaux.
- 15**  **augmenter la vitesse du ventilateur.**
 Appuyer brièvement sur la touche : Appuie sur le bouton pour augmenter la vitesse du ventilateur d'un cran. Il y a 6 niveaux.
- 16**  **changement de direction**

4. Conseils de nettoyage

- Nettoyage uniquement lorsque l'appareil est hors tension.
- Nettoyage uniquement à l'état démonté.
- Nettoyez uniquement les pales du ventilateur et la grille de protection.
- Nettoyez uniquement avec un chiffon doux.
- Ne pas utiliser de produits de nettoyage.
- Ne pas nettoyer les composants électriques (moteur, bornes, etc.).
- Une manipulation inappropriée ou brutale peut nuire au bon fonctionnement du ventilateur.
- Ne remettre sous tension qu'après nettoyage et nouveau montage dans les règles de l'art.

1. Istruzioni di sicurezza

IT Conservare queste istruzioni in un luogo sicuro.

Questo apparecchio può essere utilizzato da bambini a partire dagli 8 anni di età e da persone con ridotte capacità fisiche, sensoriali o mentali o con mancanza di esperienza e conoscenza, a condizione che abbiano ricevuto supervisione o istruzioni per l'uso dell'apparecchio in modo sicuro e che comprendano i pericoli connessi. I bambini non devono giocare con l'apparecchio. La pulizia e la manutenzione da parte dell'utente non devono essere eseguite da bambini senza supervisione.

Questo apparecchio può essere utilizzato solo su impianti elettrici fissi dotati di un dispositivo di disconnessione dalla rete elettrica a tutti i poli, in conformità alle condizioni della categoria di sovratensione III per la disconnessione completa.

AVVERTENZA: se si osserva un movimento pendolare anomalo, interrompere immediatamente l'uso del soffitto. interrompere immediatamente l'utilizzo del ventilatore a soffitto e contattare il produttore o la sua il suo servizio post-vendita o una persona adeguatamente qualificata.

Avvertenze di sicurezza

Non inserire oggetti o le dita nella grata di protezione. Non coprire il dispositivo con oggetti, quali ad es. capi di abbigliamento. Prestare attenzione ai capelli lunghi: essi possono venire aspirati dalla corrente d'aria. Mantenere una distanza sufficiente. Conservare tutte le avvertenze di sicurezza e le istruzioni per una consultazione futura.

Ciclo di manutenzione: Non è prevista alcuna manutenzione per questa unità. In caso di difetti o di usura eccessiva, rivolgersi al produttore, al suo servizio di assistenza o a una persona adeguatamente qualificata.

Per la pulizia dell'unità, osservare e seguire le istruzioni per la pulizia contenute in questo manuale.

2. Montaggio

Per il montaggio, osservare le seguenti istruzioni e quelle riportate alla fine delle presenti istruzioni per l'uso.

Peso del prodotto: 2,26kg

La sostituzione di parti del dispositivo di fissaggio del sistema di sospensione può essere effettuata solo dal produttore, dal suo servizio clienti o da una persona adeguatamente qualificata.

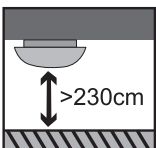

Questo prodotto può essere montato solo a un'altezza di almeno 230 cm dal pavimento.





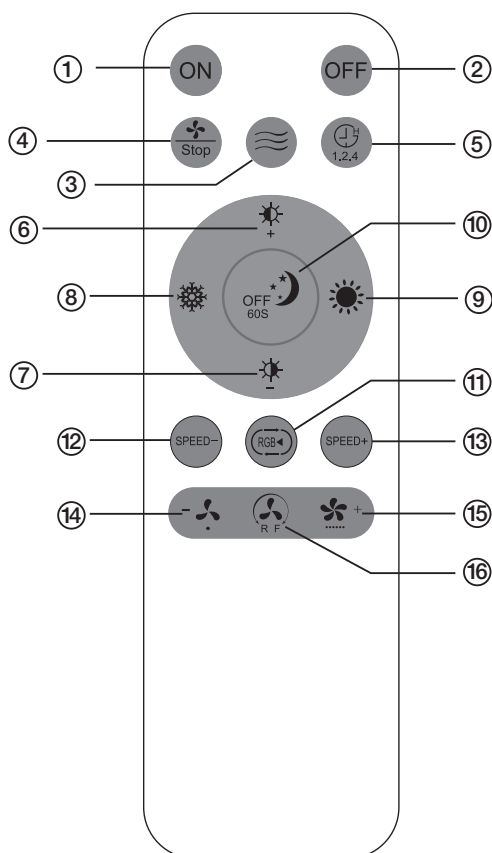

La piastra di base per il montaggio a soffitto deve essere fissata con una resistenza sufficiente a sopportare 4 volte il peso del ventilatore a soffitto.





Il montaggio del sistema di sospensione deve essere eseguito esclusivamente da una persona qualificata.

3. Istruzioni per il telecomando



IT: Controllo tramite interruttore a parete: 3000K - 4000K - 6500K - 6500K + ventola.

- | | |
|--|---|
| <p>1 su</p> | <p>9 </p> <p>Cambiare il colore della luce da bianco freddo a bianco caldo
Pressione breve: Premere brevemente il tasto per cambiare gradualmente la temperatura di colore della luce da bianco freddo a bianco caldo.
Pressione lunga: Premere a lungo il tasto per cambiare lentamente la temperatura di colore della luce da bianco freddo a bianco caldo.</p> |
| <p>2 fuori di</p> | <p>10 </p> <p>Modalità luce notturna
Pressione breve: Premere brevemente il tasto per passare alla modalità luce notturna (circa il 10% della luminosità)
Pressione lunga: Premere il tasto finché la luce non lampeggia una volta per attivare la funzione del timer. La luce si spegne automaticamente dopo 60 secondi.</p> |
| <p>3  vento naturale</p> | <p>11 </p> <p>Modalità di modifica RGB
Premere brevemente: Premere il tasto per entrare nel menu Modalità di cambio colore RGB. I colori cambiano tra rosso, verde, blu e colori misti.
premere a lungo: Premere a lungo il pulsante per interrompere la modalità ciclo RGB, fermarsi. Premere nuovamente il tasto per avviare la modalità ciclo RGB, modalità ciclo.</p> |
| <p>4  ventilatore spento
Ritardo OFF:
Premere 1x finché non viene emesso il segnale acustico 1x: Ritardo 1H OFF
Premere 2x finché il segnale acustico non suona 2x: Ritardo 2H OFF
Premere 3x finché il segnale acustico non viene emesso 3x: Ritardo 4H OFF</p> | <p>6 </p> <p>Aumentare la luminosità
Pressione breve: Premere brevemente il tasto per aumentare la luminosità dell'apparecchio passo dopo passo.
Pressione lunga: Premere a lungo il tasto per aumentare la luminosità della luce in modo continuo fino al 100%.</p> |
| <p>5  1.2.4</p> | |

- 7**  **Diminuire la luminosità**
 Pressione breve: Premere brevemente il tasto per ridurre la luminosità della luce passo dopo passo.
 Pressione lunga: Premere a lungo il tasto per ridurre la luminosità della luce in modo continuo (al 10%).
- 12** **SPEED-** **Diminuire la velocità della modalità gradiente RGB.**
 Pressione breve: Premere il tasto per diminuire la velocità della modalità gradiente RGB in 5 passi.
- 8**  **Cambiare il colore della luce da bianco caldo a bianco freddo**
 Pressione breve: Premere brevemente il tasto per cambiare la temperatura di colore della luce passo dopo passo da bianco caldo a bianco freddo.
 Pressione lunga: Premere a lungo il tasto per cambiare lentamente la temperatura di colore della luce da bianco caldo a bianco freddo.
- 13** **SPEED+** **Aumentare la velocità della modalità gradiente RGB.**
 Pressione breve: Premere il tasto per aumentare la velocità della modalità gradiente RGB in 5 passi.
- 14**  **diminuire la velocità della ventola**
 Stampa breve: Premere il pulsante per abbassare la velocità del ventilatore di un livello. Ci sono 6 livelli.
- 16**  **cambiare direzione**
- 15**  **aumentare la velocità della ventola**
 Stampa breve: Premere il pulsante per aumentare la velocità del ventilatore di un livello. Ci sono 6 fasi.

4. Istruzioni per la pulizia

- Pulizia solo in assenza di tensione.
- Pulire solo quando l'unità è smontata.
- Pulire solo le pale della ventola e la griglia di protezione.
- Pulire solo con un panno morbido.
- Non utilizzare detergenti.
- Non pulire i componenti elettrici (motore, terminali, ecc.).
- Un utilizzo improprio o approssimativo può compromettere il funzionamento del ventilatore.
- Non riaccendere l'alimentazione finché il ventilatore non è stato pulito e rimontato correttamente.

1. Instrucciones de seguridad

ES Conserve estas instrucciones en un lugar seguro.

Este aparato puede ser utilizado por niños a partir de 8 años y por personas con capacidades físicas, sensoriales o mentales reducidas o con falta de experiencia y conocimientos si han recibido supervisión o instrucciones sobre el uso del aparato de forma segura y comprenden los peligros que conlleva. Los niños no deben jugar con el aparato. La limpieza y el mantenimiento por parte del usuario no deben ser realizados por niños sin supervisión.

Este aparato sólo puede utilizarse en instalaciones eléctricas fijas que dispongan de un dispositivo de desconexión onipolar de la red eléctrica conforme a las condiciones de la categoría de sobretensión III para la desconexión total.

ADVERTENCIA: Si se observa un movimiento pendular anormal, deje de utilizar inmediatamente el techo. deje de utilizar inmediatamente el ventilador de techo y póngase en contacto con el fabricante o su servicio posventa o una persona debidamente cualificada.

Información de seguridad

No introduzca objetos o los dedos por la rejilla de seguridad. No coloque ningún objeto, como por ejemplo ropa, sobre el aparato. Cuidado con el pelo largo. El flujo de aire podría absorberlo. Mantenga una distancia prudente. Conserve todas las indicaciones de seguridad y las instrucciones.

Ciclo de mantenimiento: No hay mantenimiento programado para esta unidad. En caso de defecto o desgaste excesivo, diríjase al fabricante, a su servicio posventa o a una persona debidamente cualificada. Para limpiar la unidad, observe y siga las instrucciones de limpieza de este manual.

2. Montaje

Para el montaje, tenga en cuenta las siguientes indicaciones, así como las instrucciones que figuran al final de este manual de instrucciones.

Peso del producto: 2,26kg

La sustitución de piezas del dispositivo de sujeción del sistema de suspensión sólo puede ser realizada por el fabricante, su servicio de atención al cliente o una persona debidamente cualificada.

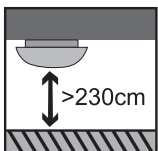

Este producto sólo puede montarse a una altura mínima de 230 cm del suelo.

La placa base para el montaje en el techo debe fijarse con la resistencia suficiente para soportar 4 veces el peso del ventilador de techo.

El montaje del sistema de suspensión sólo debe ser realizado por una persona cualificada.





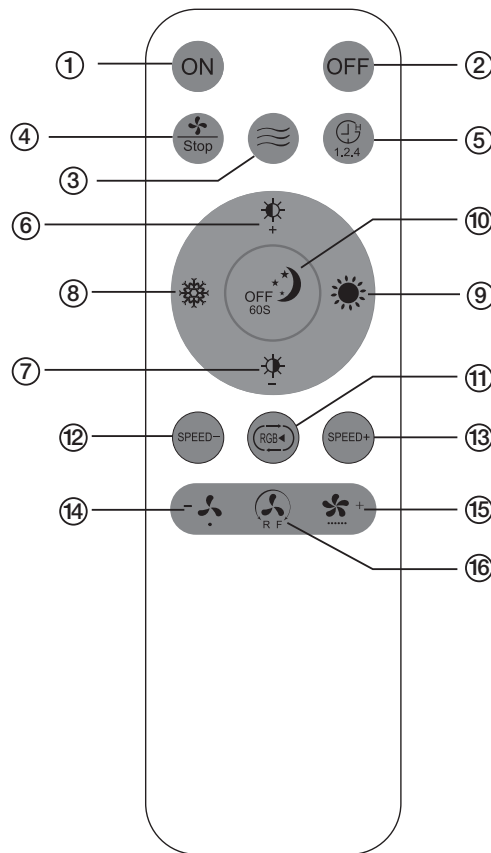

3. Instrucciones del mando a distancia

ES



ES: Control a través del interruptor de pared: 3000K - 4000K - 6500K - 6500K + ventilador.

- | | |
|---|---|
| <p>1 Encendido</p> | <p>9 Cambiar el color de la luz de blanco frío a blanco cálido
Pulsado breve: Pulse brevemente la tecla para cambiar la temperatura del color de la luz gradualmente de blanco frío a blanco cálido.
Mantener pulsado: Pulse la tecla de forma prolongada para cambiar la temperatura de color de la luz lentamente de blanco frío a blanco cálido.</p> |
| <p>2 Apagado</p> | <p>10 Modo de luz nocturna
Pulsado breve: Pulse brevemente la tecla para cambiar al modo de luz nocturna (aprox. 10% de la de la luminosidad)
Mantener pulsado: Pulse la tecla hasta que la luz parpadee una vez para activar la función de temporizador. La luz se apaga automáticamente después de 60 segundos.</p> |
| <p>3 viento natural</p> | <p>11 Modo de cambio RGB
pulsación corta: Pulse el botón para entrar en el Modo de cambio de color RGB. Los colores cambiar entre rojo, verde, azul y colores mixtos.
pulsación larga: Mantenga pulsado el botón para detener el modo de ciclo RGB. Para. Pulse de nuevo la tecla para iniciar el modo de ciclo RGB. modo ciclo.</p> |
| <p>4 ventilador apagado</p> | <p>6 Aumentar el brillo
Pulsado breve: Pulse brevemente la tecla para aumentar la luminosidad de la luminaria paso a paso.
Mantener pulsado: Pulse la tecla de forma prolongada para aumentar el brillo de la luz de forma continua (hasta el 100%).</p> |
| <p>5 Retardo OFF:
Pulse 1x hasta que la señal acústica suene 1x: Retardo 1H OFF
Pulse 2x hasta que la señal acústica suene 2x: Retardo 2H OFF
Pulse 3x hasta que suene la señal acústica 3x: Retardo 4H OFF</p> | <p>7 Disminuir el brillo</p> |

- 7**  **Disminuir el brillo**
 Pulsado breve: Pulse brevemente la tecla para reducir el brillo de la luz paso a paso.
 Mantener pulsado: Pulse la tecla de forma prolongada para reducir el brillo de la luz de forma continua (hasta el 10%).
- 8**  **Cambiar el color de la luz de blanco cálido a blanco frío**
 Pulsado breve: Pulse brevemente la tecla para cambiar la temperatura de color de la luz paso a paso desde el blanco cálido hasta el blanco frío.
 Mantener pulsado: Pulse la tecla de forma prolongada para cambiar la temperatura de color de la luz lentamente de blanco cálido a blanco frío.
- 12**  **Disminuye la velocidad del modo de gradiente RGB.**
 Pulsado breve: Pulse la tecla para disminuir la velocidad del modo de gradiente RGB en 5 pasos.
- 13**  **Aumenta la velocidad del modo de gradiente RGB.**
 Pulsado breve: Pulse el botón para aumentar la velocidad del modo de gradiente RGB en 5 pasos.
- 14**  **reducir la velocidad del ventilador**
 Prensa corta: Pulse el botón para bajar un nivel la velocidad del ventilador. Hay 6 niveles.
- 15**  **aumentar la velocidad del ventilador**
 Prensa corta: Pulse el botón para subir un nivel la velocidad del ventilador. Hay 6 pasos.
- 16**  **cambiar de dirección**

4. Instrucciones de limpieza

- Limpieza sólo cuando no se aplica tensión.
- Limpieza sólo cuando la unidad está desmontada.
- Limpie sólo las aspas del ventilador y la rejilla protectora.
- Limpiar sólo con un paño suave.
- No utilice productos de limpieza.
- No limpie los componentes eléctricos (motor, terminales, etc.).
- Una manipulación inadecuada o brusca puede perjudicar el funcionamiento del ventilador.
- No vuelva a conectar la alimentación hasta que el ventilador se haya limpiado y vuelto a montar correctamente.

1. Instruções de segurança

PT Por favor mantenha estas instruções num local seguro.

Este aparelho pode ser utilizado por crianças a partir dos 8 anos de idade e por pessoas com capacidades físicas, sensoriais ou mentais reduzidas ou com falta de experiência e conhecimentos, se lhes tiver sido dada supervisão ou instruções relativas à utilização do aparelho de uma forma segura e compreender os perigos envolvidos. As crianças não devem brincar com o aparelho. A limpeza e a manutenção do utilizador não devem ser efectuadas por crianças sem supervisão.

Este aparelho só pode ser utilizado em instalações eléctricas fixas que disponham de um dispositivo de desconexão de todos os pólos para desconexão da rede, de acordo com as condições de sobretensão de categoria III para desconexão total.

AVISO: Se for observado qualquer movimento anormal do pêndulo, pare imediatamente de usar o tecto parar imediatamente de utilizar o ventilador de tecto e contactar o fabricante ou o seu o seu serviço pós-venda ou uma pessoa devidamente qualificada.

Instruções de segurança

Não meta objectos ou os dedos pelas grelhas de protecção. Não coloque objectos, tais como roupas, sobre o aparelho. Cuidado com cabelos compridos. Eles podem ser sugados pelo fluxo de ar. Mantenha uma distância suficiente. Guarde todas as instruções de segurança e gerais para o futuro.

Ciclo de manutenção: Não está programada qualquer manutenção para esta unidade. Em caso de defeito ou desgaste excessivo, queira contactar o fabricante, o seu serviço pós-venda ou uma pessoa devidamente qualificada.

Para limpar a unidade, por favor observar e seguir as instruções de limpeza deste manual.

2. Montagem

Para a montagem, é favor observar as instruções seguintes, bem como as instruções no final destas instruções de funcionamento.

Peso do produto: 2,26kg

A substituição de peças do dispositivo de fixação do sistema de suspensão só pode ser efectuada pelo fabricante, pelo seu serviço ao cliente ou por uma pessoa devidamente qualificada.

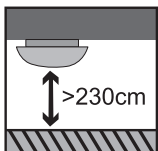

Este produto só pode ser montado a uma altura de pelo menos 230cm acima do chão.

A placa base para montagem no tecto deve ser fixada com resistência suficiente para suportar 4 vezes o peso do ventilador do tecto.

A montagem do sistema de suspensão só deve ser efectuada por uma pessoa qualificada.

3. Instruções de controlo remoto

PT

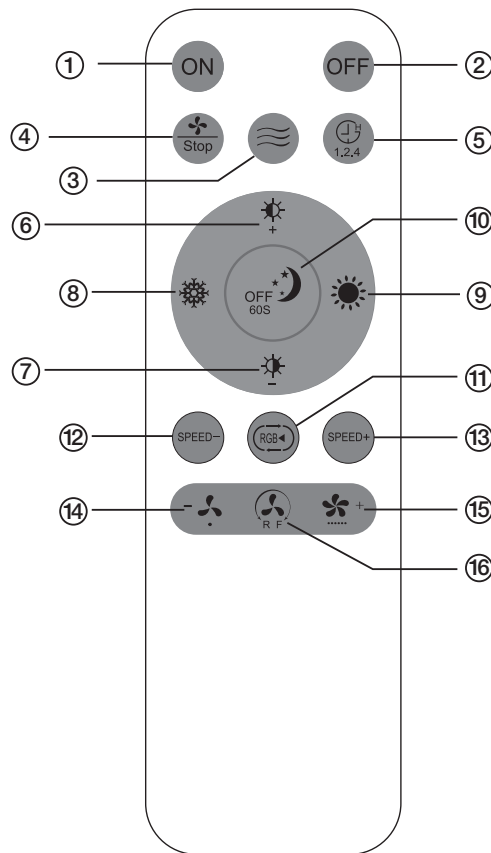

PT: Controlo através do interruptor de parede: 3000K - 4000K - 6500K - 6500K + ventoinha.

- | | |
|--|--|
| <p>1 Ligado</p> | <p>9 Mudar a cor clara de branco frio para branco quente
Toque curto: Prima brevemente a tecla para mudar gradualmente a temperatura da cor da luz de branco frio para branco quente.
Pressão longa: Prima a tecla durante muito tempo para mudar lentamente a temperatura da cor da luz de branco frio para branco quente.</p> |
| <p>2 Desligado</p> | <p>10 Modo de luz nocturna
Toque curto: Prima brevemente a tecla para mudar para o modo de luz nocturna (aproximadamente 10% do da luminosidade)
Pressão longa: Prima a tecla até a luz piscar uma vez para activar a função de temporizador. A luz desliga-se automaticamente após 60 segundos.</p> |
| <p>3 vento natural</p> | <p>11 modo de mudança RGB
Imprensa breve: Press o botão para entrar no Modo de mudança de cor RGB. As cores mudar entre o vermelho, verde, azul e cores mistas.
Imprensa longa: Premir durante muito tempo o botão para parar o modo de ciclo RGB. parar. Prima novamente a tecla para iniciar o modo de ciclo RGB. modo de ciclo.</p> |
| <p>4 ventilador desligado</p> | |
| <p>5 Atraso OFF:
Prima 1x até o sinal acústico soar 1x: Atraso 1H OFF
Prima 2x até que o sinal acústico soe 2x: Atraso 2H OFF
Prima 3x até que o sinal acústico soe 3x: Atraso 4H OFF</p> | |
| <p>6 Aumentar a luminosidade
Toque curto: Prima brevemente a tecla para aumentar a luminosidade da luminária passo a passo.
Pressão longa: Prima a tecla durante muito tempo para aumentar continuamente (até 100%) a luminosidade da luz.</p> | |

- 7**  **Diminuir a luminosidade**
 Toque curto: Prima brevemente a tecla para reduzir o brilho da luz passo a passo.
 Pressão longa: Prima a tecla durante muito tempo para reduzir o brilho da luz de forma contínua (para 10%).

- 8**  **Mudar a cor clara de branco quente para branco frio**
 Toque curto: Prima brevemente a tecla para mudar a temperatura da cor da luz passo a passo de branco quente para branco frio.
 Pressão longa: Prima a tecla durante muito tempo para mudar lentamente a temperatura da cor da luz de branco quente para branco frio.

- 16**  **mudar de direcção**

- 12** **SPEED-** **Diminuir a velocidade do modo de gradiente RGB.**
 Toque curto: Prima a tecla para diminuir a velocidade do modo de gradiente RGB em 5 passos.

- 13** **SPEED+** **Aumentar a velocidade do modo de gradiente RGB.**
 Toque curto: Prima a tecla para aumentar a velocidade do modo de gradiente RGB em 5 passos.

- 14**  **diminuição da velocidade do ventilador**
 Imprensa breve: Prima o botão para mudar a velocidade do ventilador para um nível inferior. Existem 6 níveis.

- 15**  **aumentar a velocidade do ventilador**
 Imprensa breve: Prima o botão para mudar a velocidade do ventilador para um nível acima. Há 6 passos.

4. Instruções de limpeza

- Limpeza apenas quando não é aplicada qualquer voltagem.
- Limpeza apenas quando a unidade é desmontada.
- Limpar apenas as pás do ventilador e a grelha de protecção.
- Limpar apenas com um pano macio.
- Não utilizar quaisquer agentes de limpeza.
- Não limpar os componentes eléctricos (motor, terminais, etc.).
- O manuseamento impróprio ou rude pode prejudicar a função do ventilador.
- Não voltar a ligar a corrente até que o ventilador tenha sido limpo e devidamente remontado.

1. Instrukcje bezpieczeństwa

PL Prosimy o przechowywanie tej instrukcji w bezpiecznym miejscu.

Urządzenie może być używane przez dzieci w wieku od 8 lat wzwyż oraz osoby o ograniczonych możliwościach fizycznych, sensorycznych lub umysłowych, a także osoby nie posiadające doświadczenia i wiedzy, jeżeli otrzymały one nadzór lub instrukcję dotyczącą bezpiecznego użytkowania urządzenia i rozumieją związane z tym zagrożenia. Dzieci nie mogą bawić się urządzeniem. Czyszczenie i konserwacja przez użytkownika nie mogą być wykonywane przez dzieci bez nadzoru.

To urządzenie może być stosowane wyłącznie w stałych instalacjach elektrycznych, które posiadają odłącznik do odłączenia od sieci zgodnie z warunkami kategorii przepięcia III dla pełnego odłączenia.

OSTRZEŻENIE: W przypadku zaobserwowania nietypowego ruchu wahadłowego należy natychmiast zaprzestać używania sufitu.

natychmiast zaprzestać używania wentylatora sufitowego i skontaktować się z producentem lub jego jego serwisu posprzedażowego lub odpowiednio wykwalifikowanej osoby.

Wskazówki bezpieczeństwa

Przez kratkę ochronną nie wolno wkładać żadnych przedmiotów lub palców. Na urządzeniu nie wolno kłaść żadnych przedmiotów, jak np. części garderoby. Zachować ostrożność w przypadku długich włosów. Mogą one zostać zassane przez strumień powietrza. Należy zachować wystarczający odstęp. Wszystkie wskazówki bezpieczeństwa i instrukcje należy zachować na przyszłość.

Cykl konserwacji: Dla tego urządzenia nie przewidziano konserwacji. W przypadku usterki lub nadmiernego zużycia należy skontaktować się z producentem, jego serwisem posprzedażowym lub odpowiednio wykwalifikowaną osobą.

Aby wyczyścić urządzenie, należy przestrzegać i postępować zgodnie z instrukcjami dotyczącymi czyszczenia zawartymi w niniejszej instrukcji.

2. Montaż

Podczas montażu należy przestrzegać poniższych wskazówek oraz wskazówek znajdujących się na końcu niniejszej instrukcji obsługi.

Waga produktu: 2,26kg

Wymiana części zabezpieczenia układu zawieszenia może być dokonywana wyłącznie przez producenta, jego serwis klienta lub odpowiednio wykwalifikowaną osobę.

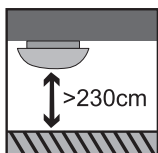

Ten produkt może być montowany wyłącznie na wysokości co najmniej 230 cm nad podłogą.

Płyta podstawy do montażu na suficie musi być przymocowana z odpowiednią siłą, aby wytrzymać 4-krotny ciężar wentylatora sufitowego.





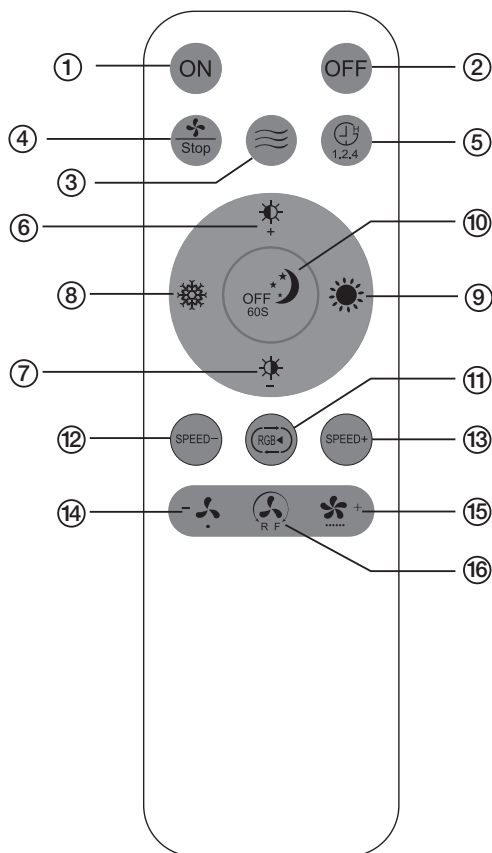

Montaż systemu zawieszenia może być przeprowadzony wyłącznie przez wykwalifikowaną osobę.

3. Instrukcje zdalnego sterowania



PL: Sterowanie za pomocą przełącznika ściennego: 3000K - 4000K - 6500K - 6500K + wentylator.

- | | |
|---|--|
| <p>1 wł.</p> | <p>9 Zmiana barwy światła z chłodnej bieli na ciepłą biel
Krótkie naciśnięcie: Naciśnij krótko przycisk, aby stopniowo zmienić temperaturę barwową światła z chłodnej bieli na ciepłą biel.
Długie naciśnięcie: Naciśnij długo przycisk, aby powoli zmienić temperaturę barwową światła z zimnej bieli na ciepłą biel.</p> |
| <p>2 wył.</p> | <p>10 Tryb oświetlenia nocnego
Krótkie naciśnięcie: Krótkie naciśnięcie przycisku powoduje przełączenie na tryb oświetlenia nocnego (ok. 10% czasu świecenia). jasności)
Długie naciśnięcie: Naciskaj przycisk, aż kontrolka zacznie migać, aby włączyć funkcję timera. Światło wyłącza się automatycznie po 60 sekundach.</p> |
| <p>3 naturalny wiatr</p> | <p>11 tryb zmiany RGB
krótkie naciśnięcie: Naciśnij przycisk, aby wejść do Tryb zmiany kolorów RGB. Kolory zmiana pomiędzy kolorami czerwonym, zielonym, niebieskim i mieszanymi.
długie naciśnięcie: Długie naciśnięcie przycisku powoduje zatrzymanie trybu cyklu RGB. stop. Ponownie naciśnij przycisk, aby uruchomić tryb cyklu RGB. tryb cyklu.</p> |
| <p>4 Stop wentylator wyłączony</p> | <p>6 Zwiększ jasność
Krótkie naciśnięcie: Krótkie naciśnięcie przycisku powoduje stopniowe zwiększanie jasności oprawy.
Długie naciśnięcie: Długie naciśnięcie przycisku powoduje ciągłe zwiększanie jasności światła (do 100%).</p> |
| <p>5 1.2.4
Opóźnienie WYŁ:
Naciśnij 1x, aż rozlegnie się sygnał dźwiękowy 1x: Opóźnienie 1H WYŁ.
Naciśnij 2x, aż sygnał dźwiękowy zabrzmie 2x: Delay 2H OFF
Naciśnij 3x, aż rozlegnie się sygnał dźwiękowy 3x: Delay 4H OFF</p> | |

- 7**  **Zmniejszanie jasności**
 Krótkie naciśnięcie: Krótkie naciśnięcie przycisku powoduje stopniowe zmniejszanie jasności światła.
 Długie naciśnięcie: Długie naciśnięcie przycisku powoduje ciągłe zmniejszanie jasności światła (do 10%).
- 12**  **SPEED-** **Zmniejszanie szybkości działania trybu gradientu RGB.**
 Krótkie naciśnięcie: Naciśnij przycisk, aby zmniejszyć szybkość trybu gradientu RGB w 5 krokach.
- 13**  **SPEED+** **Zwiększenie szybkości działania trybu gradientu RGB.**
 Krótkie naciśnięcie: Naciśnij przycisk, aby zwiększyć szybkość trybu gradientu RGB w 5 krokach.
- 8**  **Zmiana barwy światła z ciepłej białej na chłodną białą**
 Krótkie naciśnięcie: Krótkie naciśnięcie przycisku powoduje stopniową zmianę temperatury barwowej światła od ciepłej białej do chłodnej białej.
 Długie naciśnięcie: Naciśnij długo przycisk, aby powoli zmienić temperaturę barwową światła z ciepłej białej na chłodną biel.
- 14**  **zmniejszenie prędkości obrotowej wentylatora**
 Krótka prasa: Naciśnij przycisk, aby przełączyć prędkość wentylatora o jeden poziom w dół. Jest 6 poziomów.
- 16**  **zmiana kierunku**
- 15**  **zwiększenie prędkości obrotowej wentylatora**
 Krótka prasa: Naciśnij przycisk, aby przełączyć prędkość wentylatora o jeden poziom w górę. Jest 6 kroków.

4. Instrukcje czyszczenia

- Czyszczenie tylko wtedy, gdy nie jest przyłożone napięcie.
- Czyszczenie tylko wtedy, gdy urządzenie jest zdemontowane.
- Czyścić tylko łopatki wentylatora i kratkę ochronną.
- Czyścić tylko miękką szmatką.
- Nie należy używać żadnych środków czyszczących.
- Nie czyścić elementów elektrycznych (silnika, zacisków itp.).
- Nieprawidłowa lub szorstka obsługa może pogorszyć działanie wentylatora.
- Nie włączać ponownie zasilania, dopóki wentylator nie zostanie wyczyszczony i prawidłowo ponownie zamontowany.

1. Veiligheidsinstructies

NL Bewaar deze instructies op een veilige plaats.

Dit apparaat kan worden gebruikt door kinderen vanaf 8 jaar en personen met beperkte lichamelijke, zintuiglijke of geestelijke vermogens of met gebrek aan ervaring en kennis, indien zij onder toezicht staan of instructie hebben gekregen over het veilige gebruik van het apparaat en de gevaren ervan begrijpen. Kinderen mogen niet met het apparaat spelen. Reiniging en gebruikersonderhoud mogen niet door kinderen zonder toezicht worden uitgevoerd.

Dit apparaat mag alleen worden gebruikt in vaste elektrische installaties met een alpolige scheidingsinrichting voor volledige uitschakeling van het elektriciteitsnet volgens de voorwaarden van overspanningscategorie III.

WAARSCHUWING: Als een abnormale slingerbeweging wordt waargenomen, stop dan onmiddellijk met het gebruik van het plafond.

onmiddellijk stoppen met het gebruik van de plafondventilator en contact opnemen met de fabrikant of zijn dienst na verkoop of een voldoende gekwalificeerde persoon.

Veiligheidsaanwijzingen

Steek geen voorwerpen of vingers door de beschermrooster. Leg geen voorwerpen, zoals bv. kledingstukken, op het apparaat. Wees voorzichtig als u lang haar hebt. Het kan door de luchtstroom aangezogen worden. Houd voldoende afstand. Berg alle veiligheidsinstructies en aanwijzingen voor de toekomst op.

Onderhoudscyclus: Voor dit toestel is geen onderhoud voorzien. Neem in geval van een defect of overmatige slijtage contact op met de fabrikant, diens klantenservice of een gekwalificeerd persoon. Om het toestel te reinigen, dient u de reinigingsinstructies in deze handleiding in acht te nemen en op te volgen.

2. Montage

Neem voor de montage de volgende aanwijzingen en de aanwijzingen aan het einde van deze gebruiksaanwijzing in acht.

Productgewicht: 2,26kg

De vervanging van onderdelen van het bevestigingssysteem van het veersysteem mag alleen worden uitgevoerd door de fabrikant, zijn klantenservice of een gekwalificeerd persoon.

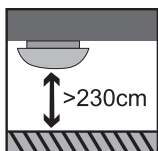

Dit product mag alleen worden gemonteerd op een hoogte van ten minste 230 cm boven de vloer.

De basisplaat voor montage aan het plafond moet voldoende sterk worden bevestigd om 4 maal het gewicht van de plafondventilator te kunnen dragen.

De montage van het ophangstelsel mag alleen door een gekwalificeerd persoon worden uitgevoerd.

3. Instructies voor de afstandsbediening

NL

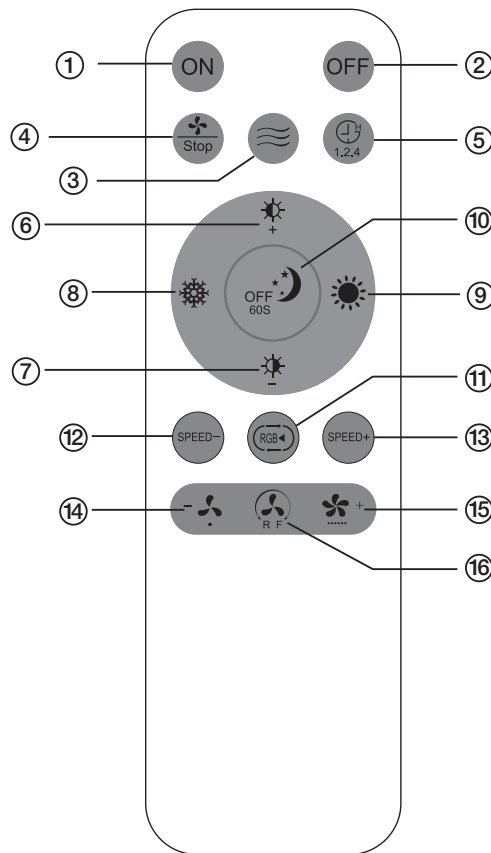

NL: Bediening via de wandschakelaar: 3000K - 4000K - 6500K - 6500K + ventilator.

- | | |
|---|--|
| <p>1 Aan</p> | <p>9 De lichtkleur veranderen van koel wit naar warm wit
Kort indrukken: Druk kort op de toets om de kleurtemperatuur van het licht geleidelijk te wijzigen van koel wit in warm wit.
Lang ingedrukt houden: Druk lang op de toets om de kleurtemperatuur van het licht langzaam te veranderen van koud wit naar warm wit.</p> |
| <p>2 Uit</p> | <p>10 Nacht licht stand
Kort indrukken: Druk kort op de toets om over te schakelen naar de nachtluchtstand (ca. 10% van de van de helderheid)
Lang ingedrukt houden: Druk op de toets tot het lampje eenmaal knippert om de timerfunctie te activeren. Het licht schakelt na 60 seconden automatisch uit.</p> |
| <p>3 natuurlijke wind</p> | <p>11 RGB-veranderingsmodus
kort indrukken: Druk op de knop om de RGB-kleurverandering. De kleuren wisselen tussen rood, groen, blauw en gemengde kleuren.
lang indrukken: Druk lang op de knop om de RGB-cyclusmodus te stoppen. stop. Druk nogmaals op de toets om de RGB-cyclusmodus te starten. cyclus modus.</p> |
| <p>4 Stop ventilator UIT</p> | <p>6 Verhoog de helderheid
Kort indrukken: Door de toets kort in te drukken wordt de lichtsterkte van de armatuur stapsgewijs verhoogd.
Lang ingedrukt houden: Houd de toets lang ingedrukt om de helderheid van het licht continu te verhogen (tot 100%).</p> |
| <p>5 1.2.4
Vertraging UIT:
Druk 1x op totdat het geluidssignaal 1x klinkt: Vertraging 1H UIT
Druk 2x tot het geluidssignaal 2x klinkt: Vertraging 2H UIT
Druk 3x tot het akoestische signaal klinkt 3x: Vertraging 4H UIT</p> | |

- 7**  **Verminder de helderheid**
Kort indrukken: Druk kort op de toets om de helderheid van het licht stap voor stap te verminderen.
Lang ingedrukt houden: Druk lang op de toets om de helderheid van het licht continu te verminderen (tot 10%).
- 12**  **SPEED-** **Verlaag de snelheid van de RGB-verloopmodus.**
Kort indrukken: Druk op de toets om de snelheid van de RGB-verloopmodus in 5 stappen te verlagen.
- 13**  **SPEED+** **Verhoog de snelheid van de RGB-verloopmodus.**
Kort indrukken: Druk op de toets om de snelheid van de RGB-verloopmodus in 5 stappen te verhogen.
- 8**  **Veranderen van de lichtkleur van warm wit naar koel wit**
Kort indrukken: Druk kort op de toets om de kleurtemperatuur van het licht stapsgewijs te wijzigen van warm wit naar koel wit.
Lang ingedrukt houden: Druk lang op de toets om de kleurtemperatuur van het licht langzaam te wijzigen van warm wit naar koel wit.
- 14**  **het verlagen van de ventilatorsnelheid**
Korte pers: Druk op de toets om de snelheid van de ventilator één niveau lager te zetten. Er zijn 6 niveaus.
- 16**  **van richting veranderen**
- 15**  **verhoging van de ventilatorsnelheid**
Korte pers: Druk op de toets om de snelheid van de ventilator één niveau hoger te zetten. Er zijn 6 stappen.

4. Reinigingsinstructies

- Alleen reinigen als er geen spanning op staat.
- Reiniging alleen bij demontage.
- Reinig alleen de ventilatorbladen en het beschermrooster.
- Alleen schoonmaken met een zachte doek.
- Gebruik geen schoonmaakmiddelen.
- Maak de elektrische onderdelen (motor, klemmen, enz.) niet schoon.
- Onjuiste of ruwe behandeling kan de werking van de ventilator aantasten.
- Schakel de stroom pas weer in als de ventilator is schoongemaakt en weer goed is gemonteerd.

MAZZARO

G93870...

- DE:** Dieses Produkt enthält eine Lichtquelle der Energieeffizienzklasse E.
EN: This product contains a light source of energy efficiency class E.
FR: Ce produit contient une source lumineuse de classe d'efficacité énergétique E.
ES: Este producto contiene una fuente luminosa de la clase de eficiencia energética E.
IT: Questo prodotto contiene una sorgente luminosa di classe di efficienza energetica E.
PL: Niniejszy produkt zawiera źródło światła klasy efektywności energetycznej E.
PT: Este produto contém uma fonte de luz de eficiência energética de classe E.
NL: Dit product bevat een lichtbron van energie-efficiëntieklasse E.

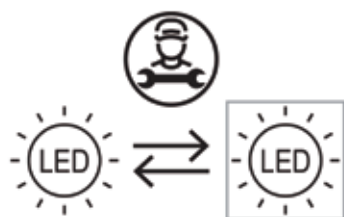

- DE:** Die Lichtquelle ist von einer qualifizierten Person austauschbar.
EN: The light source should be replaced by a qualified person.
FR: La source lumineuse peut être remplacée par une personne qualifiée.
ES: Fuente luminosa debe ser sustituida por personal autorizado.
IT: La sorgente luminosa deve essere sostituita da una persona qualificata.
PL: Źródło światła powinno być wymieniane przez wykwalifikowaną osobę.
PT: A fonte de luz pode ser substituída por uma pessoa qualificada.
NL: De lichtbron kan vervangen worden door een gekwalificeerde persoon.



- DE:** Das separate Betriebsgerät ist von einer qualifizierten Person austauschbar.
EN: The separate control gear should be replaced by a qualified person.
FR: L'appareil de commande séparé peut être remplacé par une personne qualifiée.
ES: El aparato separado debe ser sustituido por personal autorizado.
IT: Il dispositivo di comando separato deve essere sostituito da una persona qualificata.
PL: Oddzielny zasilacz powinien być wymieniany przez wykwalifikowaną osobę.
PT: O dispositivo separado pode ser substituído por uma pessoa qualificada.
NL: De aparte bedieningsinrichting kan vervangen worden door een gekwalificeerde persoon.



Vorsicht, Gefahr des elektrischen Schlags! Caution, risk of electric shock! Danger, risque de chocs électriques! **احترس من حدوث صدمة كهربائية!**
 Attenzione: pericolo di scossa elettrica! Atención, peligro de descarga eléctrica! Voorzichtig, risico op een elektrische schok! Forsigtig - Fare for elektrisk støt! Pozor, nebezpečí zásahu elektrickým proudem! Внимание, опасность от электрического удара! Προσοχή, κίνδυνος ηλεκτροπληξίας! Dikkat, elektrik çarpması riski! Huomio, sähköiskun vaara! Pozor, nebezpečnostvo zásahu elektrickým proudem! Oprez, opasnost od električnog udara! Uwaga, niebezpieczeństwo porażenia prądem! Pozor, nevarnost električnega udara! Atentje, pericol de electrocutare! Warning! Risk for elektriska stöt! Cuidado, risco de choque elétrico. Vigyázat, áramütés veszélye! Uzmanību: elektriskās strāvas trieciena risks! Kujdes, rrezik nga goditja elektrike! Atsargiai, gali įvykti elektros smūgis! Oprez, opasnost od strujnog udara! Ettevaatust, elektrilöögi oht! Осторожно! Опасность поражения электрическим током! Внимание, опасность од струен удар! OPREZ, OPASNOST OD ELEKTRIČNOG UDARA! Обережно, небезпека ураження електричним струмом! Fare for elektrisk stot!

**Hinweise zur Entsorgung**

Der Verbraucher ist gesetzlich dazu verpflichtet, elektronische Geräte, Lampen und Batterien am Ende ihrer Lebensdauer ordnungsgemäß zu entsorgen. An den öffentlichen Sammelstellen, bei Händlern oder an unserem Versandlager (Brilliant AG, Brilliantstr. 1, D-27442 Gnarrenburg) können diese unentgeltlich zurückgegeben werden.

Die Löschung der personenbezogenen Daten liegt in der Eigenverantwortung des Verbrauchers.

Leuchtmittel und Batterien, welche gefahrlos entnommen werden können und nicht fest verbaut sind, müssen zur separaten Entsorgung vorab entnommen werden. Das Landesrecht regelt die Details der rechtskonformen Entsorgung.

Die Kennzeichnung mit der durchgestrichenen Mülltonne markiert Elektrogeräte und Batterien, die nach ihrer Lebensdauer auf keinen Fall im Hausmüll entsorgt werden dürfen. Unter der Mülltonne angebrachte Symbole kennzeichnen evtl. enthaltene Inhaltsstoffe (Blei = Pb, Quecksilber = Hg, Cadmium = Cd).

Diese Trennung ist nötig, da Batterien und Elektrogeräte sowohl wertvolle Ressourcen sind als auch für den Menschen und seine Umwelt schädliche Stoffe enthalten.

Durch Verwertung, Sammlung und Wiederverwendung der hierfür geeigneten Batterien und Elektrogeräte tragen Sie zum Erhalt und Schutz der Umwelt und der menschlichen Gesundheit bei.

Batteriehinweise

Batterie- und Gerätekontakte vor dem Einlegen bei Bedarf reinigen.

Erschöpfte Batterien umgehend aus dem Gerät entfernen! Erhöhte Auslaufgefahr!

Setzen Sie Batterien niemals übermäßiger Wärme wie durch Sonnenschein, Feuer oder dergleichen aus! Immer alle Batterien gleichzeitig austauschen.

Nur Batterien des gleichen Typs einsetzen, keine unterschiedlichen Typen oder gebrauchte und neue Batterien miteinander verwenden. Batterien bei längerer Nichtverwendung aus dem Gerät entfernen.

Wiederaufladbare Batterien und Leuchten dürfen nur mit der angegebenen Ladespannung und dem maximalen Ladestrom aufgeladen werden.

Verwenden Sie ausschließlich je nach Batterietyp geeignete Ladegeräte.

**Notes on disposal**

The consumer is legally obliged to properly dispose of electronic devices, lamps and batteries at the end of their service life. These can be returned free of charge to public collection points, traders or our dispatch warehouse (Brilliant AG, Brilliantstr. 1, D-27442 Gnarrenburg).

The deletion of personal data is the responsibility of the consumer.

Bulbs and batteries which can be removed without risk and which are not permanently installed must be removed in advance for separate disposal.

State law regulates the details of legally compliant disposal.

The crossed-out wheeled bin marking indicates electrical appliances and batteries that should not be disposed of in household waste at the end of their service life. Symbols under the dustbin indicate any substances contained (lead = Pb, mercury = Hg, cadmium = Cd).

This separation is necessary, as batteries and electrical appliances are both valuable resources and contain substances that are harmful to humans and the environment. By recycling, collecting and reusing batteries and electrical appliances suitable for this purpose, you contribute to the preservation and protection of the environment and human health.

Battery instructions

Clean battery and unit contacts before inserting if necessary.

Remove exhausted batteries from the unit immediately! Increased risk of leakage!

Never expose batteries to excessive heat such as sunshine, fire or the like! Always replace all batteries at the same time.

Only use batteries of the same type, do not use different types or used and new batteries together. Remove batteries from the unit if they will not be used for a long time.

Rechargeable batteries and lamps may only be charged with the specified charging voltage and maximum charging current.

Only use suitable chargers depending on the battery type.

**Notes sur l'élimination**

Le consommateur est légalement tenu d'éliminer correctement les appareils électroniques, les lampes et les piles à la fin de leur durée de vie.

Ceux-ci peuvent être retournés gratuitement aux points de collecte publics, aux commerçants ou à notre entrepôt d'expédition (Brilliant AG, Brilliantstr. 1, D-27442 Gnarrenburg).

La suppression des données personnelles relève de la responsabilité du consommateur.

Les ampoules et les piles qui peuvent être retirées sans risque et qui ne sont pas installées de manière permanente doivent être retirées à l'avance pour être éliminées séparément. Le droit national régit les détails de l'élimination conforme à la loi.

Le marquage de la poubelle barrée indique les appareils électriques et les piles qui ne doivent pas être jetés dans la poubelle.

Les piles qui ne doivent pas être jetées dans les ordures ménagères à la fin de leur durée de vie. Les symboles sous la poubelle indiquent les substances contenues (plomb = Pb, mercure = Hg, cadmium = Cd).

Cette séparation est nécessaire, car les piles et les appareils électriques sont des ressources précieuses et contiennent des substances nocives pour l'homme et l'environnement. En recyclant, collectant et réutilisant les piles et les appareils électriques adaptés, vous contribuez à la préservation et à la protection de l'environnement et de la santé humaine.

Instructions relatives à la batterie

Nettoyez les contacts de la pile et de l'appareil avant de les insérer, si nécessaire.

Retirez immédiatement les piles épuisées de l'appareil ! Risque accru de fuite !

N'exposez jamais les piles à une chaleur excessive (soleil, feu, etc.) ! Remplacez toujours toutes les piles en même temps.

N'utilisez que des piles du même type ; n'utilisez pas des piles de types différents ou des piles usagées et neuves ensemble.

Retirez les piles de l'appareil si elles ne sont pas utilisées pendant une longue période.

Les piles rechargeables et les lampes ne peuvent être chargées qu'avec la tension de charge et le courant de charge maximum spécifiés.

N'utilisez que des chargeurs appropriés en fonction du type de batterie.

**Note sullo smaltimento**

Il consumatore è obbligato per legge a smaltire correttamente i dispositivi elettronici, le lampade e le batterie al termine della loro vita utile.

Questi possono essere restituiti gratuitamente ai centri di raccolta pubblici, ai commercianti o al nostro magazzino di spedizione (Brilliant AG, Brilliantstr. 1, D-27442 Gnarrenburg).

La cancellazione dei dati personali è responsabilità del consumatore.

Le lampadine e le batterie che possono essere rimosse senza rischi e che non sono installate in modo permanente devono essere rimosse in anticipo per essere smaltite separatamente. Le leggi statali regolano i dettagli dello smaltimento conforme alla legge.

Il marchio del bidone barrato indica gli apparecchi elettrici e le batterie che non devono essere smaltiti.

batterie che non devono essere smaltite nei rifiuti domestici al termine della loro vita utile. I simboli sotto la pattumiera indicano le sostanze contenute (piombo = Pb, mercurio = Hg, cadmio = Cd).

Questa separazione è necessaria, poiché le batterie e gli apparecchi elettrici sono risorse preziose e contengono sostanze nocive per l'uomo e per la salute.

contengono sostanze dannose per l'uomo e per l'ambiente. Riciclando, raccogliendo e riutilizzando le pile e gli apparecchi elettrici adatti a questo scopo, si contribuisce alla salvaguardia e alla tutela dell'ambiente e della salute umana.

Istruzioni per la batteria

Se necessario, pulire la batteria e i contatti dell'unità prima di inserirla.

Rimuovere immediatamente le batterie esaurite dall'unità! Aumenta il rischio di perdite!

Non esporre mai le batterie a fonti di calore eccessive come sole, fuoco o simili! Sostituire sempre tutte le batterie contemporaneamente.

Utilizzare solo batterie dello stesso tipo, non utilizzare tipi diversi o batterie usate e nuove insieme. Rimuovere le batterie dall'unità se non vengono utilizzate per lungo tempo.

Le batterie ricaricabili e le lampade possono essere caricate solo con la tensione di carica e la corrente di carica massima specificate.

Utilizzare solo caricabatterie adatti al tipo di batteria.

**Notas sobre la eliminación**

El consumidor está legalmente obligado a desechar correctamente los aparatos electrónicos, las lámparas y las pilas al final de su vida útil. Estos pueden devolverse gratuitamente a los puntos de recogida públicos, a los comerciantes o a nuestro almacén de expedición (Brilliant AG, Brilliantstr. 1, D-27442 Gnarrenburg).

La eliminación de los datos personales es responsabilidad del consumidor.

Las bombillas y pilas que puedan retirarse sin riesgo y que no estén instaladas de forma permanente deberán retirarse previamente para su eliminación por separado.

La legislación estatal regula los detalles de la eliminación conforme a la ley.

La marca del cubo de basura con ruedas tachado indica los aparatos electrónicos y las pilas que no se deben tirar a la basura doméstica al final de su vida útil. Los símbolos bajo el cubo indican las sustancias que contiene (plomo = Pb, mercurio = Hg, cadmio = Cd).

Esta separación es necesaria, ya que tanto las pilas como los aparatos eléctricos son recursos valiosos y contienen sustancias nocivas para el ser humano y el medio ambiente. Al reciclar, recoger y reutilizar pilas y aparatos eléctricos aptos para este fin, contribuyes a la conservación y protección del medio ambiente y la salud humana.

Instrucciones para la batería

Limpie la pila y los contactos de la unidad antes de insertarla si es necesario.

Retire inmediatamente las pilas agotadas del aparato. Aumenta el riesgo de fugas.

No exponga nunca las pilas a un calor excesivo como el del sol, el fuego o similares. Cambie siempre todas las pilas al mismo tiempo.

Utilice sólo pilas del mismo tipo, no utilice pilas de tipos diferentes o pilas usadas y nuevas juntas. Retire las pilas del aparato si no va a utilizarlas durante mucho tiempo.

Las pilas recargables y las lámparas sólo pueden cargarse con la tensión de carga y la corriente de carga máxima especificadas. Utilice únicamente cargadores adecuados en función del tipo de batería.

**Notas sobre a eliminação**

O consumidor é legalmente obrigado a eliminar corretamente os aparelhos electrónicos, lâmpadas e pilhas no final da sua vida útil.

Estes podem ser devolvidos gratuitamente em pontos de recolha públicos, comerciantes ou no nosso armazém de expedição

(Brilliant AG, Brilliantstr. 1, D-27442 Gnarrenburg). A eliminação dos dados pessoais é da responsabilidade do consumidor.

As lâmpadas e as pilhas que podem ser retiradas sem risco e que não estão instaladas de forma permanente devem ser retiradas com antecedência para serem eliminadas separadamente. A legislação estatal regula os pormenores da eliminação legal.

A marcação com uma cruz no caixote do lixo com rodas indica os aparelhos eléctricos e as pilhas que não devem ser eliminados.

As pilhas que não devem ser deitadas no lixo doméstico no fim da sua vida útil. Os símbolos sob o caixote do lixo indicam as substâncias contidas (chumbo = Pb, mercúrio = Hg, cádmio = Cd).

Esta separação é necessária, uma vez que as pilhas e os aparelhos eléctricos são recursos valiosos e contêm substâncias nocivas para o ser humano e para o ambiente.

Ao reciclar, recolher e reutilizar pilhas e aparelhos eléctricos adequados para este fim, está a contribuir para a preservação e proteção do ambiente e da saúde humana.

Instruções para a bateria

Limpar a pilha e os contactos da unidade antes de a inserir, se necessário.

Retirar imediatamente as pilhas gastas do aparelho! Maior risco de fuga!

Nunca exponha as pilhas a calor excessivo, como a luz do sol, o fogo ou algo do género! Substituir sempre todas as pilhas ao mesmo tempo.

Utilizar apenas pilhas do mesmo tipo, não utilizar pilhas de tipos diferentes ou pilhas usadas e novas em conjunto. Retirar as pilhas do aparelho se não forem utilizadas durante um longo período de tempo. As pilhas e lâmpadas recarregáveis só podem ser carregadas com a tensão de carga e a corrente de carga máxima especificadas.

Utilizar apenas carregadores adequados, consoante o tipo de pilha.

**Uwagi dotyczące utylizacji**

Konsument jest prawnie zobowiązany do prawidłowej utylizacji urządzeń elektronicznych, lamp i baterii po zakończeniu ich okresu użytkowania.

Można je zwrócić bezpłatnie do publicznych punktów zbiórki, sprzedawców lub naszego magazynu wysyłkowego (Brilliant AG, Brilliantstr. 1, D-27442 Gnarrenburg).

Za usunięcie danych osobowych odpowiada konsument. Żarówki i baterie, które można wyjąć bez ryzyka i które nie są zainstalowane na stałe, należy wcześniej usunąć w celu oddzielnej utylizacji.

Prawo krajowe reguluje szczegóły dotyczące zgodnej z prawem utylizacji.

Oznaczenie przekreślonego pojemnika na śmieci na kółkach wskazuje urządzenia elektryczne i baterie, których nie należy wyrzucać.

baterie, których nie wolno wyrzucać wraz z odpadami domowymi po zakończeniu okresu eksploatacji.

Symbole pod koszem na śmieci wskazują na zawarte w nim substancje (olów = Pb, rtęć = Hg, kadm = Cd).

Taka segregacja jest konieczna, ponieważ baterie i urządzenia elektryczne są zarówno cennymi zasobami, jak i zawierają substancje szkodliwe dla ludzi i środowiska.

Poddając recyklingowi, zbierając i ponownie wykorzystując baterie i urządzenia elektryczne nadające się do tego celu, przyczyniasz się do zachowania i ochrony środowiska oraz zdrowia ludzkiego.

Instrukcje dotyczące akumulatora

W razie potrzeby wyczyść styki baterii i urządzenia przed ich włożeniem.

Wyczerpane baterie należy natychmiast wyjąć z urządzenia! Zwiększone ryzyko wycieku!

Nigdy nie wystawiaj baterii na działanie nadmiernego ciepła, takiego jak promienie słoneczne, ogień itp. Zawsze wymieniaj wszystkie baterie w tym samym czasie.

Używaj wyłącznie baterii tego samego typu, nie używaj razem baterii różnych typów ani baterii używanych i nowych.

Jeśli baterie nie będą używane przez dłuższy czas, należy je wyjąć z urządzenia.

Akumulatory i lampy mogą być ładowane wyłącznie przy użyciu określonego napięcia ładowania i maksymalnego prądu ładowania.

Należy używać wyłącznie odpowiednich ładowarek w zależności od typu baterii.

**Opmerkingen over afvalverwijdering**

De consument is wettelijk verplicht om elektronische apparaten, lampen en batterijen aan het einde van hun levensduur op de juiste wijze af te voeren.

Deze kunnen gratis worden ingeleverd bij openbare inzamelpunten, handelaren of ons verzendmagazijn (Brilliant AG, Brilliantstr. 1, D-27442 Gnarrenburg).

Het verwijderen van persoonlijke gegevens is de verantwoordelijkheid van de consument.

Lampen en batterijen die zonder risico kunnen worden verwijderd en die niet permanent zijn geïnstalleerd, moeten van tevoren worden verwijderd om apart te worden afgevoerd. Staatswetten regelen de details van een wettelijk toegestane verwijdering.

De doorgekruiste afvalbakmarkering op wieltjes geeft elektrische apparaten en batterijen aan die niet mogen worden weggegooid.

batterijen die aan het einde van hun levensduur niet bij het huishoudelijk afval mogen.

Symbolen onder de vuilnisbak geven aan welke stoffen erin zitten (lood = Pb, kwik = Hg, cadmium = Cd).

Deze scheiding is nodig omdat batterijen en elektrische apparaten zowel waardevolle hulpbronnen zijn als stoffen bevatten die schadelijk zijn voor mens en milieu.

Door batterijen en elektrische apparaten die hiervoor geschikt zijn te recycleren, in te zamelen en te hergebruiken,

draagt u bij aan het behoud en de bescherming van het milieu en de menselijke gezondheid.

Instructies voor de batterij

Reinig indien nodig de batterij en de contactpunten van de eenheid voor het plaatsen.

Verwijder lege batterijen onmiddellijk uit het toestel! Verhoogd risico op lekken!

Stel batterijen nooit bloot aan overmatige hitte zoals zonlicht, vuur en dergelijke! Vervang alle batterijen altijd tegelijkertijd.

Gebruik alleen batterijen van hetzelfde type, gebruik geen verschillende types of gebruikte en nieuwe batterijen samen.

Verwijder batterijen uit het apparaat als ze lange tijd niet worden gebruikt.

Opladbare batterijen en lampen mogen alleen worden opgeladen met de aangegeven laadspanning en maximale laadroom.

Gebruik alleen geschikte opladers afhankelijk van het type batterij.

MAZZARO

G93870...

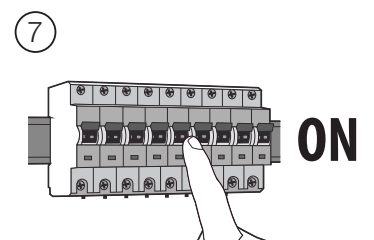
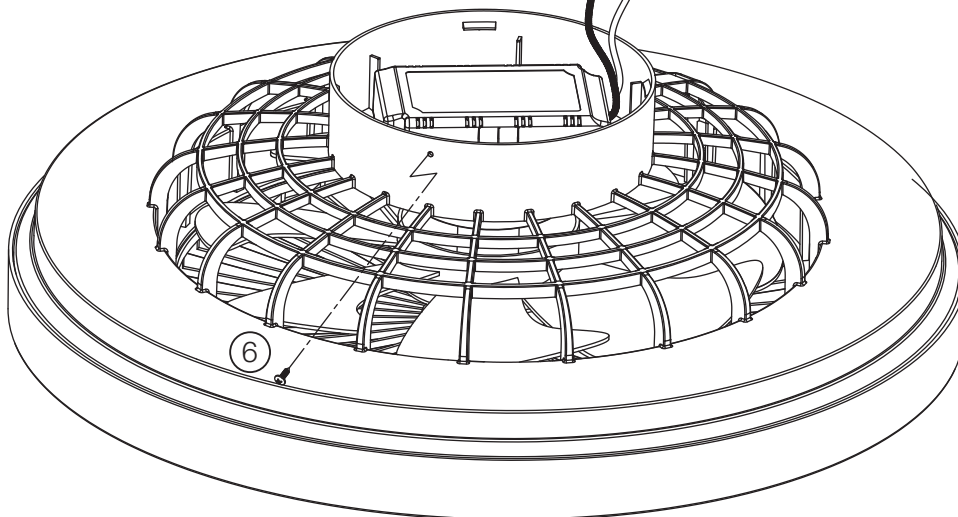
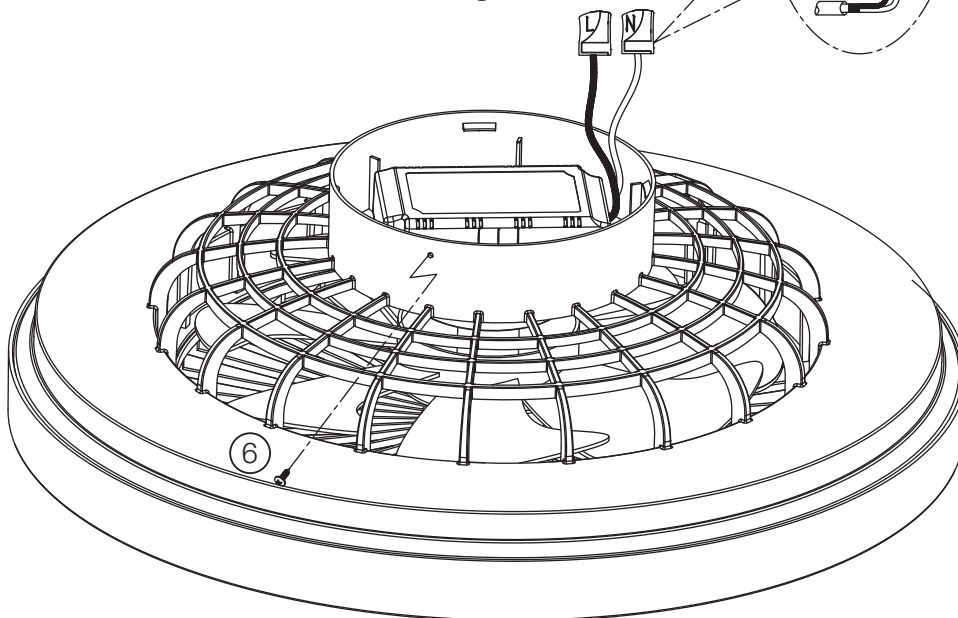
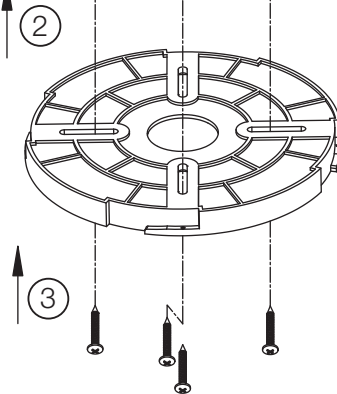
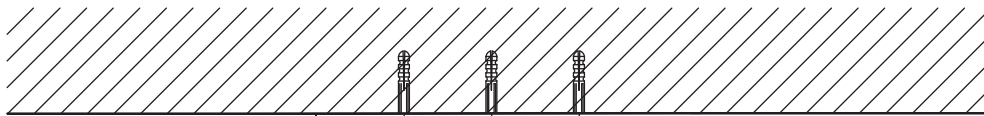
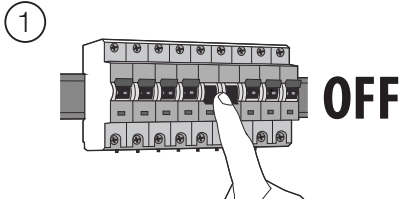
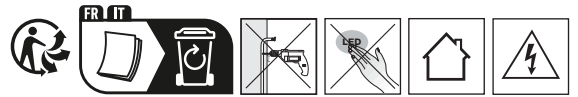

MAZZARO

G93870...

