

# PHILIPS

WelcomeEye  
Wireless

Video-Türsprechanlage



# Gebrauchsanweisung

Registrieren Sie Ihr Produkt unter [www.philips.com/register](http://www.philips.com/register)



# Inhalt

1. Sicherheitsanweisungen.....	2
2. Inhalt des Sets.....	2
3. Allgemeine Beschreibung.....	3
4. Ausführliche Beschreibung.....	3
5. Installation der Videosprechanlage.....	5
5.1. Installation der Türsprechanlage.....	5
5.2. Verkabelung (optional).....	6
6. Inbetriebnahme.....	7
6.1. Installation und Verbindung.....	7
6.2. Konfiguration der Videosprechanlage in der App.....	11
6.3. Verfügbare Einstellungen auf dem Monitor .....	13
7. Verwendung.....	18
7.1. Anrufe über den Monitor entgegennehmen.....	18
7.2. Anrufe über ein Smartphone entgegennehmen.....	19
7.3. Außer Anrufe über den Monitor.....	20
7.4. Außer Anrufe über ein verbundenes Smartphone .....	21
8. Laden des Akkus.....	22
9. Technische Merkmale.....	23
10. FAQ - Häufige Probleme und ihre Lösungen.....	24
11. Technischer Service - Garantie.....	25
12. Sicherheitsmaßnahmen .....	25
13. Hinweise zu FCC/CE .....	26
14. Konformitätserklärung.....	27

# 1. Sicherheitsanweisungen

## **Wichtig!**

- Wenn Sie dieses Gerät für Drittpersonen installieren, denken Sie bitte daran, dem Endanwender das Handbuch oder eine Kopie davon zu geben.

## **Warnhinweis:**

- Die verschiedenen Elemente dürfen nur von einem befugten Techniker ausgebaut werden.

## **Sicherheitsmaßnahmen:**

- Für den sicheren Betrieb dieses Systems ist es unerlässlich, dass Installateure, Benutzer und Techniker alle in diesem Handbuch beschriebenen Sicherheitsmaßnahmen befolgen.
- Bei Bedarf werden an den Elementen spezifische Warnhinweise und Warnsymbole angebracht.

# 2. Inhalt des Sets

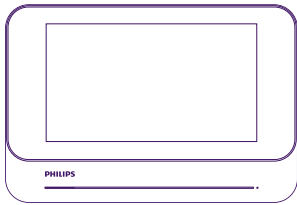

1. Monitor

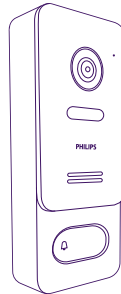

2. Türsprechanlage

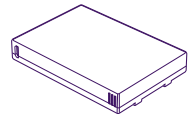

3. Wiederaufladbarer Akku für die Türsprechanlage



4. Ladekabel des Akkus



5. 8 GB-MicroSD-Karte für den Monitor

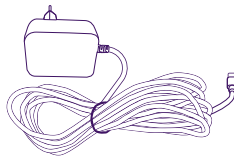

6. Netzadapter für die Stromversorgung des Monitors



7. Schrauben (x4) und Dübel (x4) zur Wandbefestigung der Türsprechanlage und des Monitors



8. Schraube unter der Türsprechanlage, um die vordere Abdeckung abnehmen zu können

**Hinweis:** Die Micro-SD-Karte wird in den Monitor eingesteckt, der Akku befindet sich in der Türsprechanlage.

### 3. Allgemeine Beschreibung

Diese drahtlose Video-Türsprechanlage wurde entwickelt, um Ihnen die Funktionen eines hochwertigen Bildtelefons zu bieten, beim dem keine Kabel zwischen Ihrer Wohnung und dem Außentor vorgesehen sind oder verwendet werden können. Die Türsprechanlage funktioniert mit einem wiederaufladbaren Akku, sodass sie zu 100 % kabellos installiert und betrieben werden kann.

Für einen optimalen Gebrauch lesen Sie bitte diese Bedienungsanleitung aufmerksam durch.

### 4. Ausführliche Beschreibung

#### Monitor:

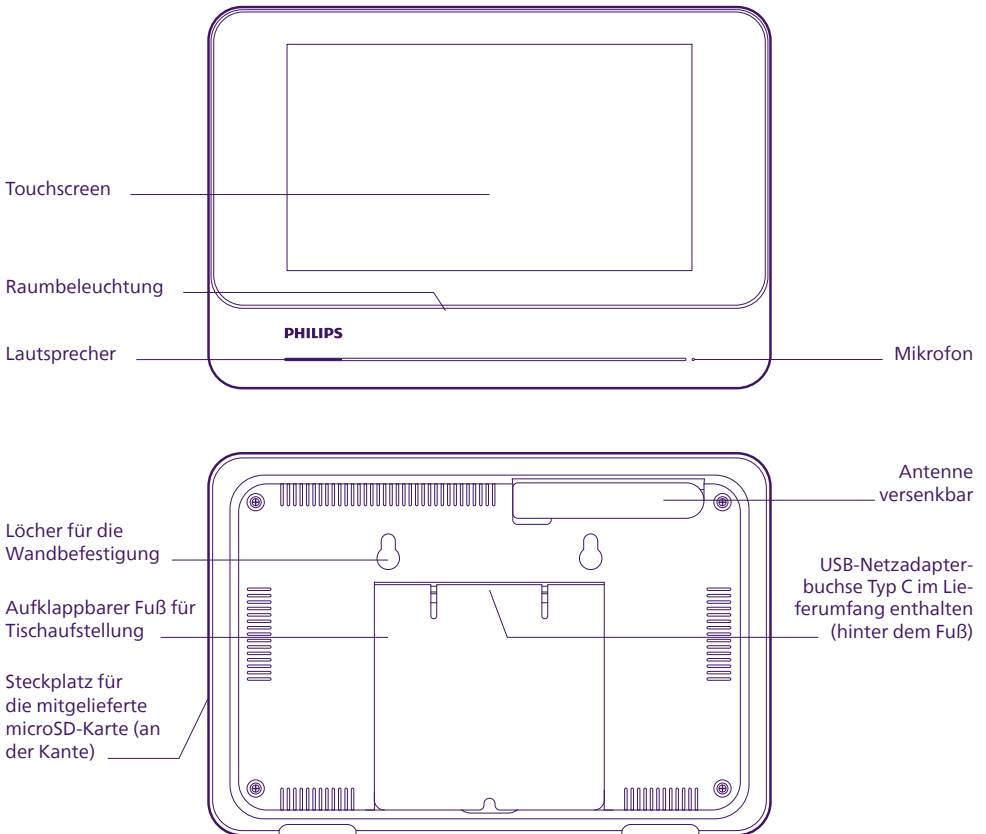

## Türsprechanlage:

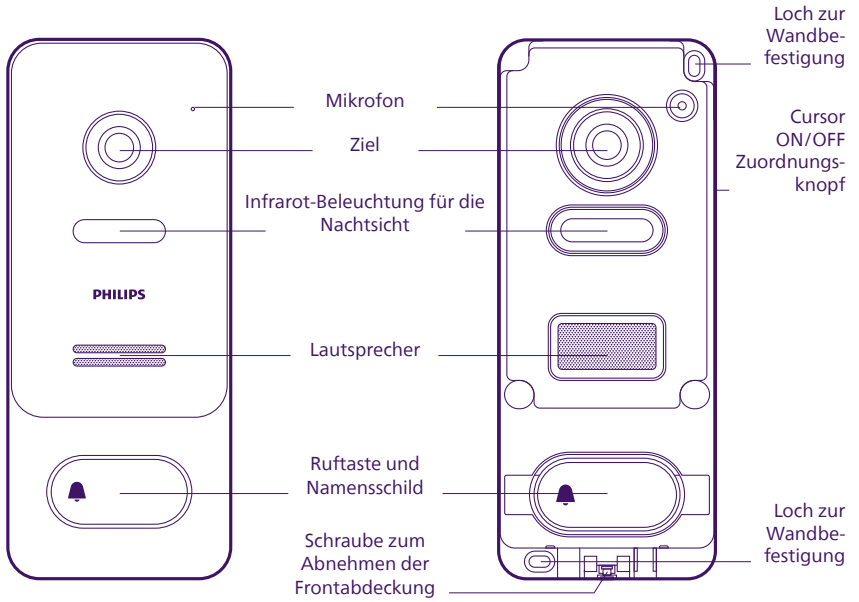

Steuerkontakt für den elektrischen Türöffner (erfordert eine unabhängige 1V-Stromversorgung) standardmäßig potenzialfreier Kontakt

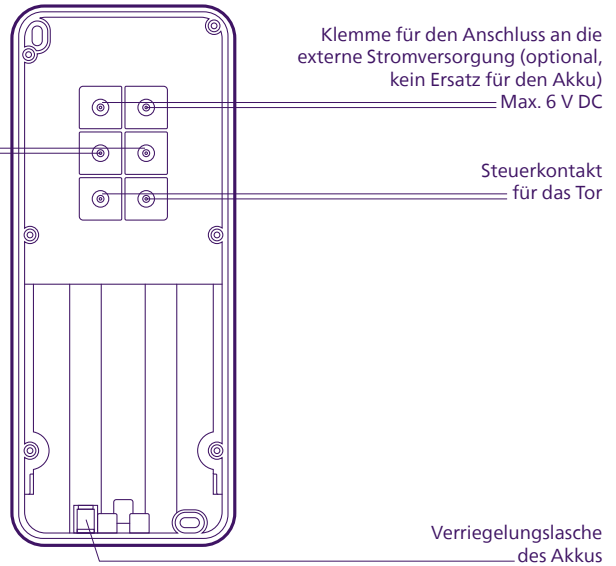

## 5. Installation der Videosprechanlage

### Wichtige Empfehlungen und Hinweise:

- Wir empfehlen Ihnen, vor der Installation zu überprüfen, ob das Signal Ihres WLAN-Netzwerks den Bereich, in dem Sie den Monitor Ihrer Videosprechanlage installieren wollen, abdeckt und eine ausreichende Qualität aufweist.
- Schließen Sie den Monitor mit dem mitgelieferten Netzadapter an das Stromnetz an. Die Türsprechanlage wird mit dem mitgelieferten wiederaufladbaren Akku mit Strom versorgt.

### 5.1. Installation der Türsprechanlage

Vor der endgültigen Installation empfehlen wir Ihnen, einen Funktionstest durchzuführen, um sicherzustellen, dass die Funkreichweite zwischen dem Monitor und der Türsprechanlage ausreichend ist.

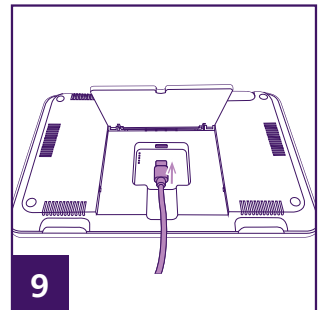
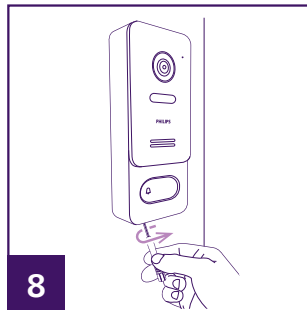
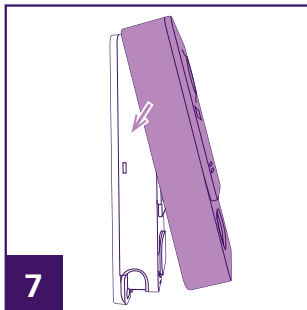
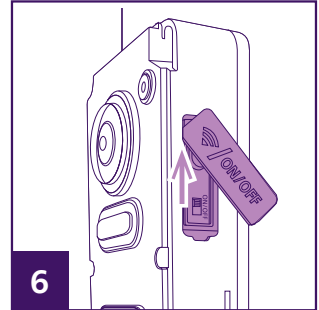
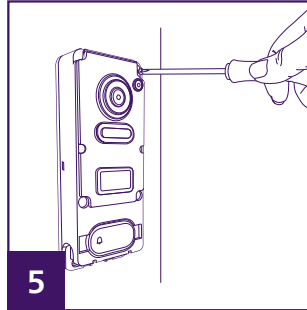
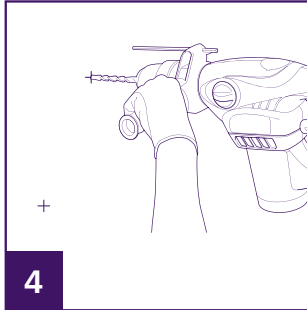
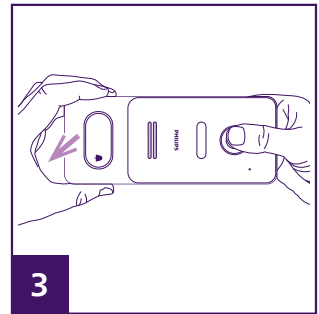
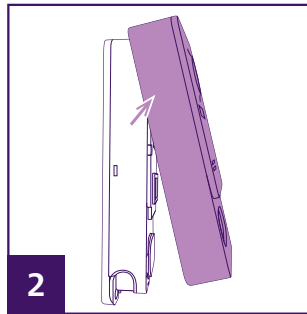
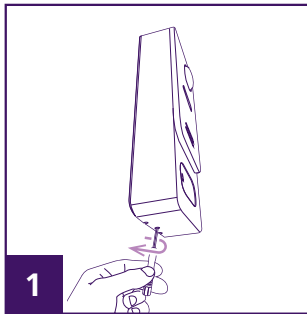

1. Lösen Sie MITHILFE des mitgelieferten Werkzeugs die Schraube an der Unterseite der Türsprechanlage.

**Wichtig:** Es ist normal, dass die Schraube beim Herausdrehen eingezogen wird.

2. Entfernen Sie die vordere Abdeckung der Türsprechanlage.
3. Wenn sich die Abdeckung beim ersten Öffnen nicht entfernen lässt, platzieren Sie Ihre Hände und ziehen Sie an der Abdeckung wie oben beschrieben.
4. Markieren Sie an der Wand die Position der 2 Löcher für die Wandbefestigung der Türsprechanlage. Die optimale Installationshöhe für Ihre Türsprechanlage beträgt ca. 1,50m. Bohren Sie die Löcher. Die mitgelieferten Schrauben und Dübel sind für Vollmaterial geeignet. Passen Sie die Befestigung ggf. an Ihren Untergrund an.
5. Schrauben Sie die Türsprechanlage fest an die Wand.
6. Stellen Sie den Ein-/Ausshalter um.
7. Bringen Sie die vordere Abdeckung der Türsprechanlage wie gezeigt wieder an.
8. Schrauben Sie die Abdeckung mit dem mitgelieferten Werkzeug an die Türsprechanlage. Ziehen Sie die Schrauben nicht übermäßig fest.
9. Schließen Sie das Netzteil Ihres Monitors an.

## 5.2. Verkabelung (optional)

Wenn Sie es wünschen, können Sie einen Torantrieb oder einen elektrischen Türöffner mit der Türsprechanlage Ihrer Videosprechanlage verbinden:

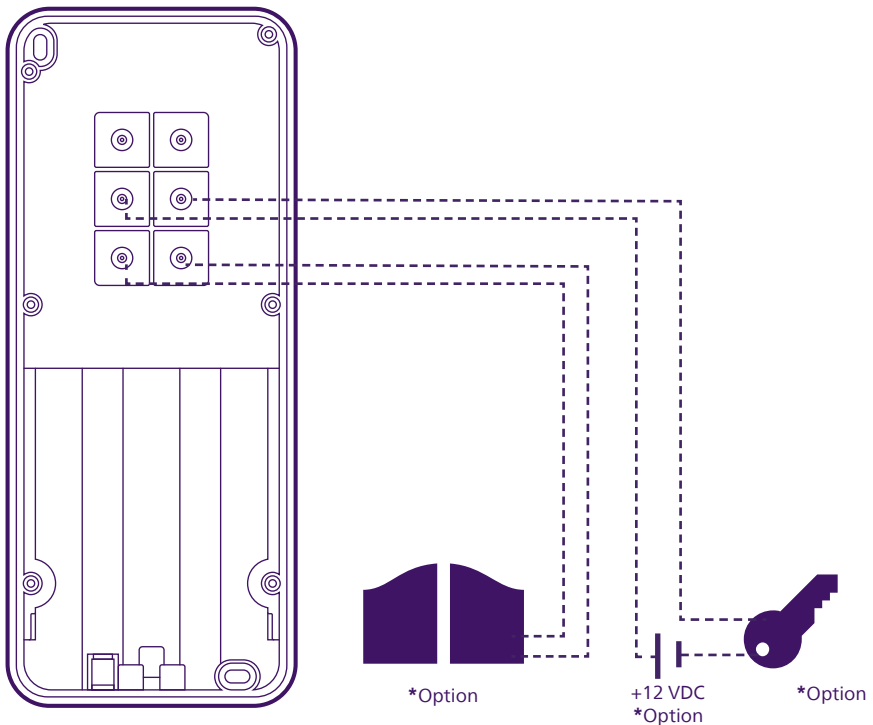



## 6. Inbetriebnahme

### 6.1. Installation und Verbindung

**Anmerkung:** Die nachfolgenden Screenshots stammen aus der Android-Version der Anwendung. Die iOS-Version ist identisch.

Laden Sie die App **Philips WelcomeEye** auf Ihrem iPhone oder Ihrem Android-Smartphone herunter.



[WelcomeEye for Android](#)

[WelcomeEye for iOS](#)

Starten Sie anschließend die Anwendung:

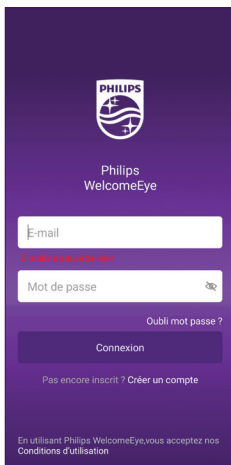

Wenn Sie nicht bereits über ein Philips WelcomeEye-Konto verfügen, klicken Sie auf „Créer un compte“ (**Ein Konto erstellen**).

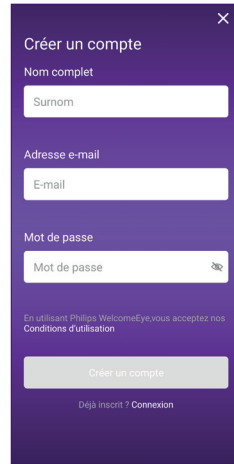

Geben Sie Ihren vollständigen Namen, eine gültige E-Mail-Adresse und ein Passwort Ihrer Wahl ein und klicken Sie dann auf „Créer un compte“ (**Ein Konto erstellen**).

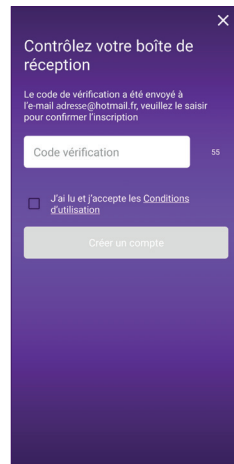

Zur Bestätigung wird eine automatische E-Mail an Ihre E-Mail-Adresse gesendet. Geben Sie den in der E-Mail angegebenen 6-stelligen Code ein, markieren Sie das Kästchen und klicken Sie dann auf „Créer un compte“ (**Ein Konto erstellen**).

Wenn die automatische E-Mail nach einer Minute noch nicht angekommen ist, überprüfen Sie den Spam-Ordner in Ihrem Posteingang. Sobald die Erstellung des Kontos abgeschlossen ist,

Klicken Sie auf OK:

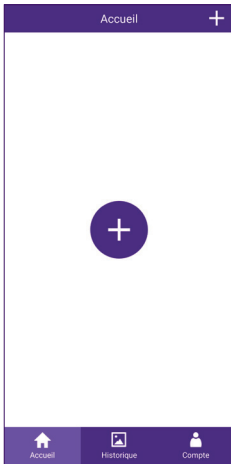

Die Liste der mit dem Konto verbundenen Produkte wird angezeigt. Klicken Sie auf das Symbol **+**, um fortzufahren.

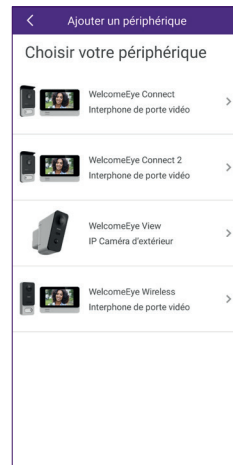

Wählen Sie die Videosprechanlage WelcomeEye Wireless aus der Liste der mit der App kompatiblen Produkte aus:

Ihr Monitor muss dazu eingeschaltet und bereit sein, verknüpft zu werden. Führen Sie im Zweifelsfall einen Reset durch, wie in der App beschrieben, und warten Sie, bis der Monitor bereit ist.

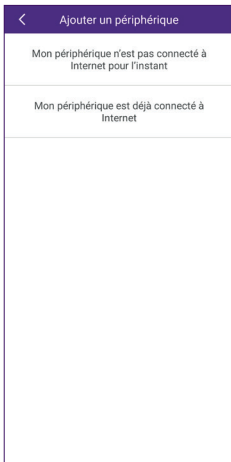

Wenn Sie Ihre Videosprechanlage noch nicht mit Ihrem WLAN-Netzwerk verbunden haben, klicken Sie auf „**Mon périphérique n'est pas connecté à Internet pour l'instant**“ (**Mein Gerät ist derzeit nicht mit dem Internet verbunden**).

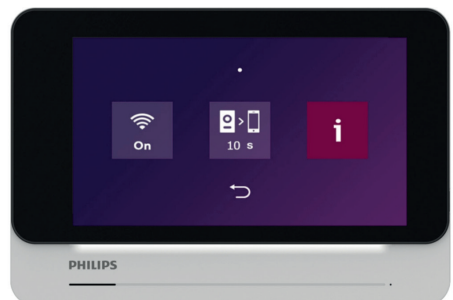
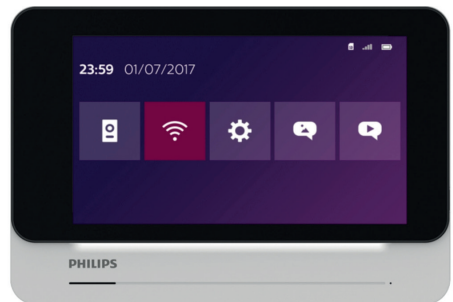

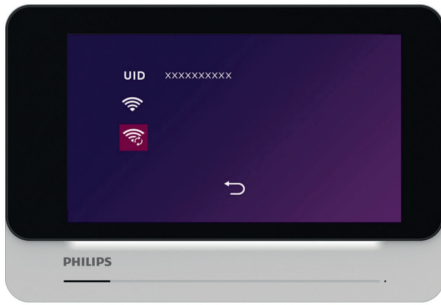

Klicken Sie dann auf Weiter

Aktivieren Sie Bluetooth auf Ihrem Telefon

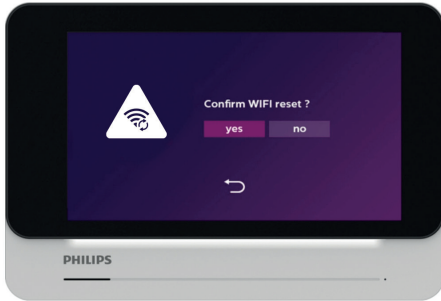

Ihr Smartphone wird Geräte in der Nähe erkennen, die auf die Einrichtung warten. Die Erkennung dauert nur wenige Sekunden, gehen Sie näher an den Monitor heran, wenn er nicht vom Smartphone erkannt wird.

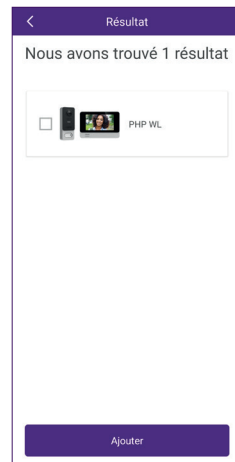
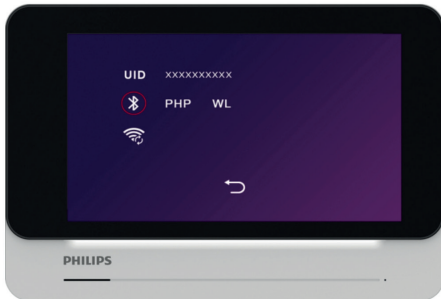

Setzen Sie ein Häkchen vor die gewünschte Videosprechanlage und klicken Sie auf „Ajouter“ (Hinzufügen)

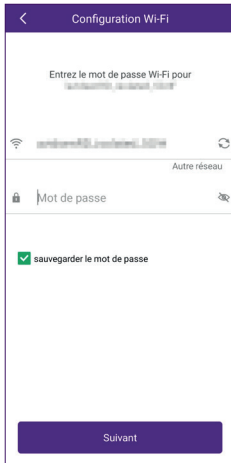

Wählen Sie das WLAN-Netzwerk aus, das der Monitor verwenden soll, und geben Sie den Schlüssel des WLAN-Netzwerks ein. Klicken Sie auf Weiter.

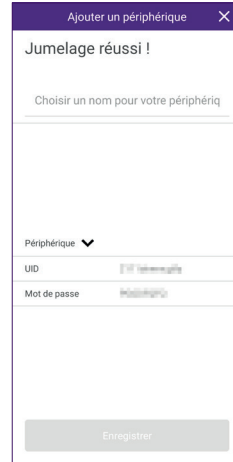

Ihre Videosprechanlage wurde von Ihrem Smartphone im Internet erkannt. Geben Sie einen beliebigen Namen für Ihre Videosprechanlage ein und klicken Sie auf „Enregistrer“ (Speichern).

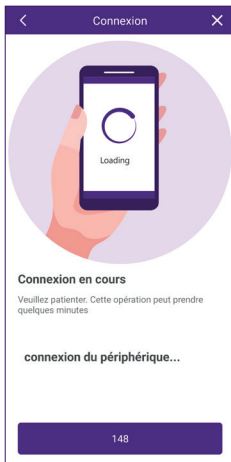

Ihr Smartphone überträgt die Informationen an den Monitor und die Videosprechanlage stellt dann eine Verbindung zum Internet her.





Das Standard-Passwort der Videosprechanlage muss geändert werden, bevor sie genutzt werden kann. Geben Sie ein neues 6- bis 16-stelliges Passwort ein und klicken Sie auf „Confirmer“ (Bestätigen).

**Achtung:** Das Passwort darf nicht aus zwei identischen Zahlen hintereinander bestehen (z. B. 202201 ist ungültig. 202101 ist gültig). Der Startbildschirm der Anwendung wird angezeigt.

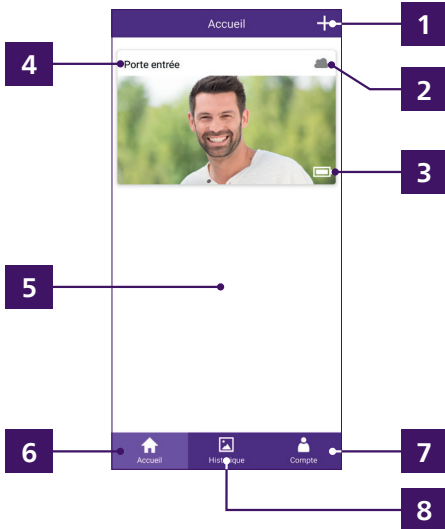
## 6.2. Konfiguration der Videosprechanlage in der App



1	Hinzufügen eines neuen Produkts (andere Philips-Kamera oder kompatibles Philips-Bildtelefon)
2	Verbindungsstatus der drahtlosen Video-Türsprechanlage  online  offline
3	Ladestatus des Akkus der Türsprechanlage
4	Name der Videosprechanlage
5	Wenn Sie über eine weitere Videosprechanlage oder eine Philips WelcomeEye-Kamera verfügen, werden diese ebenfalls auf dieser Seite angezeigt.
6	Liste der zugehörigen Produkte in der App (aktueller Bildschirm)
7	Zugriff auf Konto- und App-Optionen
8	Zugriff auf den Ereignisverlauf

Wenn Sie auf das Bild Ihrer Video-Türsprechanlage klicken, gelangen Sie zu ihrem Livebild:

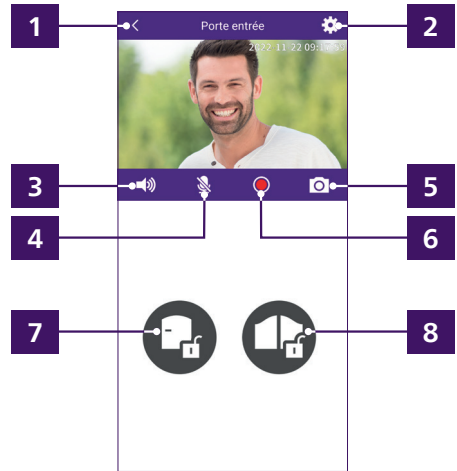

1	Zurück zum vorherigen Bildschirm
2	Zugriff auf die Optionen und Einstellungen der Videosprechanlage
3	Stummschalten/Wiederherstellen des Mikrofons der Türsprechanlage
4	Stummschalten/Wiederherstellen des Mikrofons des Smartphones
5	Aufnahme eines Fotos mit Speicherung auf dem Smartphone
6	Starten der Live-Aufzeichnung mit Ablage im Smartphone-Speicher
7	Steuerung des elektrischen Türöffners (wenn ein elektrischer Türöffner und eine Stromversorgung an den Türöffnerausgang der Türsprechanlage angeschlossen sind)
8	Steuerung des Torantriebs (wenn ein Motor an den Motorausgang der Türsprechanlage angeschlossen ist)

Klicken Sie auf das Symbol  des Bildes, um auf alle Optionen der Videosprechanlage zuzugreifen

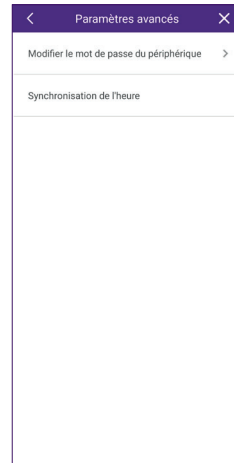
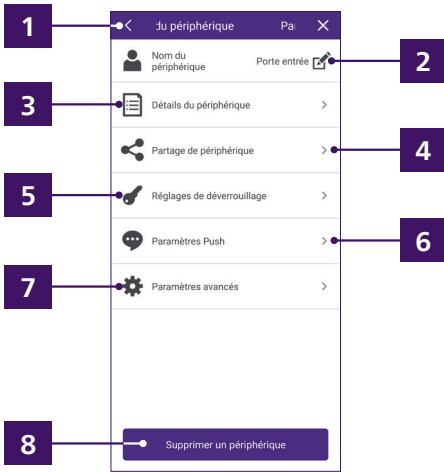

Klicken Sie auf [Synchronisation de l'heure](#), um die Uhrzeit von Ihrem Smartphone in Ihre Videosprechanlage zu kopieren.

1	Zurück zum Livebild
2	Personalisierter Name der Videosprechanlage
3	UID und Version des Geräts, Akkustand der Türsprechanlage
4	Freigabe der Videosprechanlage für andere Nutzer
5	Verhalten der App, wenn Sie einen elektrischen Türöffner oder einen Torantrieb öffnen
6	Ein-/Ausschalten des Klingeltons (nur auf Ihrem Smartphone)
7	Passwort ändern und Zeit einstellen
8	Löschen der Videosprechanlage aus Ihrem Konto

Klicken Sie auf [Paramètres avancés](#) und auf [Synchronisation de l'heure](#) um die Uhrzeit auf dem Monitor einzustellen.

Die Uhrzeit wird im Livebild angezeigt und in der Anrufliste verwendet.

### 6.3. Verfügbare Einstellungen auf dem Monitor

Alle Einstellungen Ihrer Videosprechanlage sind durch einmaliges oder mehrmaliges Klicken auf den Touchscreen des Monitors zugänglich (nicht während eines Gesprächs):

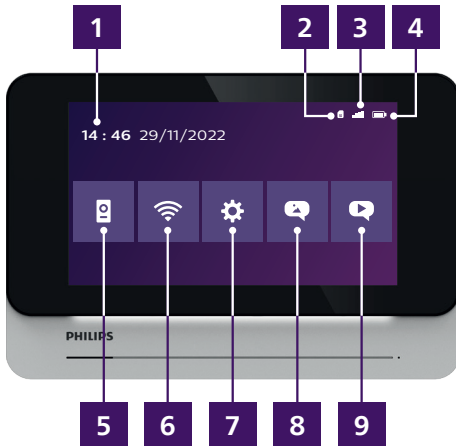

1	Aktuelles Datum und Uhrzeit
2	Präsenz MicroSD-Karte
3	Qualität der Verbindung mit der Türsprechanlage
4	Ladestand des Akkus der Türsprechanlage
5	Anzeige des Livebilds
6	WLAN- und Internetverbindung
7	Konfiguration des Monitors
8	Bilder, die bei Anrufen in Ihrer Abwesenheit aufgenommen wurden
9	Videos, die bei Anrufen in Ihrer Abwesenheit aufgenommen wurden

Menü WLAN- und Internetverbindung :

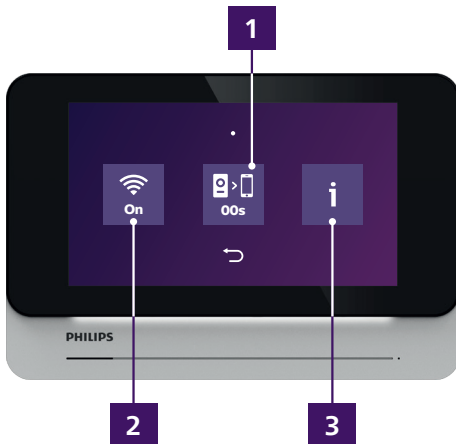

1	Einstellung der Verzögerung zwischen dem Klingeln des Monitors und dem Klingeln von Smartphones, einstellbar von 0 bis 15s in 5s-Schritten
2	Aktivierung/Deaktivierung des WLANS des Monitors. Wenn Sie das WLAN deaktivieren, können Sie die mobile Anwendung nicht mehr nutzen
3	WLAN-Verbindung (siehe unten)

## 1 2 WLAN-Verbindung:

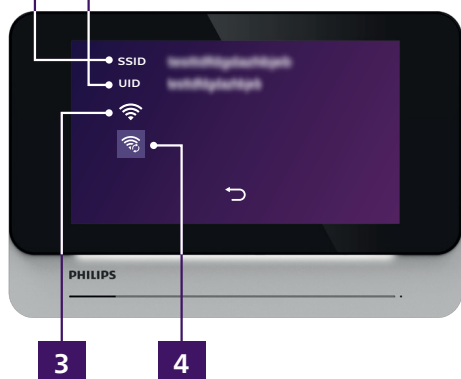

1	WLAN-Netzwerk in Gebrauch	
2	UID (Kennung) Ihrer Videosprechanlage	
3	Status der WLAN-Verbindung: Videosprechanlage noch nicht über die App konfiguriert blinkt: WLAN-Verbindung wird aufgebaut leuchtet: WLAN-Verbindung wurde hergestellt Verbindungs- oder Konfigurationsproblem / SSID-Fehler / Fehler bei der Passworteingabe / WLAN nicht kompatibel	
	4	Zurücksetzen der WLAN-Verbindung

## Konfiguration des Monitors

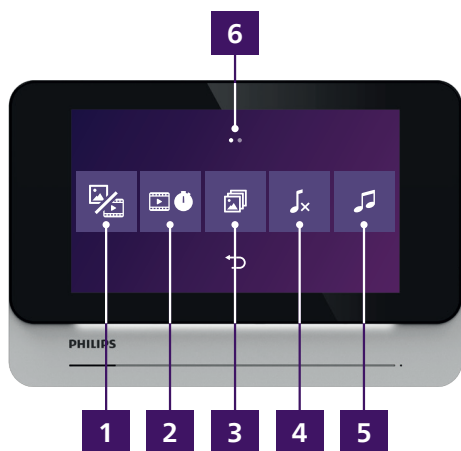

1	Speichern eines Fotos/Videos jedes Besuchers: Wählen Sie Foto, Video oder keines von beiden aus
2	Einstellung Videolänge: Sie können eine Länge von 10, 20 oder 30 Sekunden wählen
3	Einstellung Anzahl der Fotos: Sie können zwischen 1 und 3 Fotos pro Anruf wählen
4	Programmierter „Bitte nicht stören“-Modus (siehe unten)
5	Klingelton- und Lautstärkeinstellungen (siehe unten)
6	Scrollen Sie nach rechts, um die zweite Seite anzuzeigen



## Programmierer „Bitte nicht stören“-Modus

Hier können Sie eine Start- und eine Endzeit programmieren. Zwischen diesen beiden Stunden wird der Klingelton Ihres Monitors stummgeschaltet (wirkt sich nicht auf die Klingeltöne des Smartphones aus):

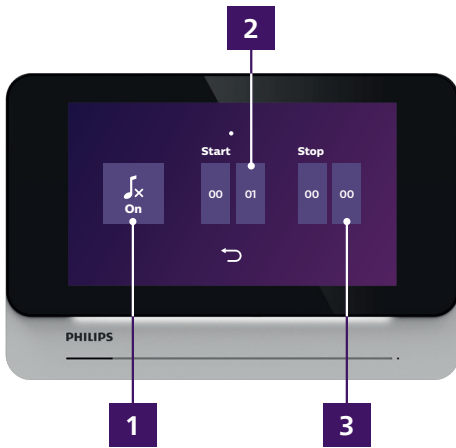

1	Aktivieren/Deaktivieren der Funktion (Ein/Aktiviert, Aus/Deaktiviert)
2	Startzeit
3	Endzeit

Während des Zeitraums zwischen Start- und Endzeit erscheint das Symbol  in der oberen rechten Ecke des Bildschirms neben den Symbolen für Speicherkarte, Signalqualität und Akkuladung angezeigt.

Klingelton- und Lautstärkeeinstellungen:

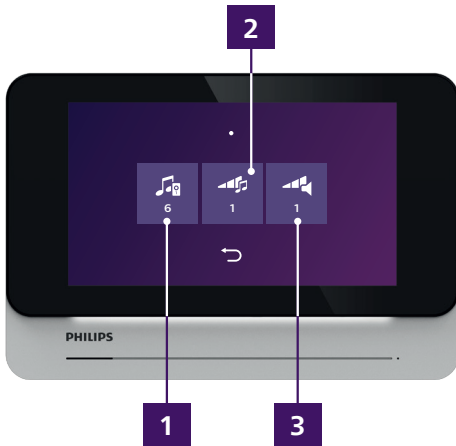

1	Auswahl des Klingeltons des Monitors
2	Lautstärke des Klingeltons des Monitors
3	Lautstärke des Gesprächs

Konfiguration des Monitors (2. Seite, erreichbar durch Ziehen nach rechts von der ersten Seite aus):

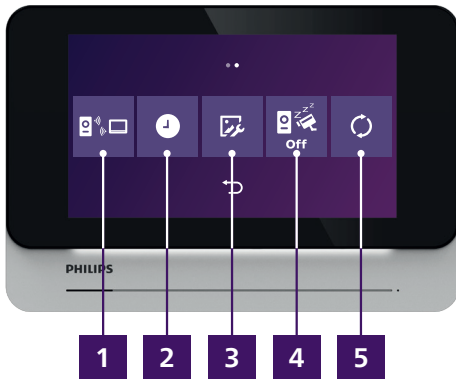

1	Verkoppeln der Türsprechanlage mit dem Monitor (bereits werkseitig standardmäßig durchgeführt)
2	Einstellung von Datum und Uhrzeit des Monitors
3	Einstellen von Farbe, Kontrast, Helligkeit des Bildes (siehe unten)
4	Deep-Sleep-Modus: Wenn Sie diesen Modus aktivieren, wird der Stromverbrauch des Monitors auf ein Minimum reduziert. <b>Achtung:</b> Durch die Aktivierung dieses Modus kann das Bild nicht aus der Ferne angezeigt werden, wenn niemand geklingelt hat
5	Zurücksetzen des Monitors (siehe unten)

Zuordnungsmodus :

Wenn Sie die Türsprechanlage wieder mit dem Monitor koppeln möchten, klicken Sie auf das entsprechende Menü, um einen 60-Sekunden-Countdown zu starten. Halten Sie die Verbindungstaste der Türsprechanlage 60 Sekunden lang gedrückt, die sich neben dem Ein-Aus-Schalter befindet. Der Schalter muss sich in der Ein-Position befinden und der Akku muss aufgeladen sein.

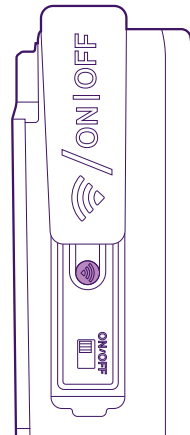
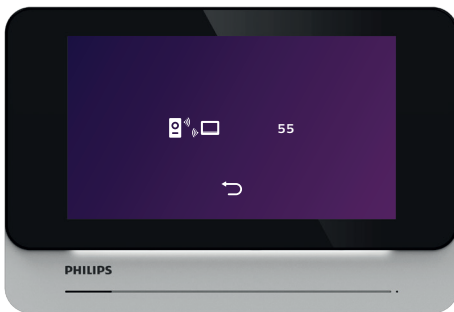

Einstellen des Datums und der Uhrzeit des Monitors : Dieses Menü enthält 2 Seiten, auf denen Sie das Datum und die Uhrzeit des Monitors einstellen und das Datums- und Zeitformat auswählen können:

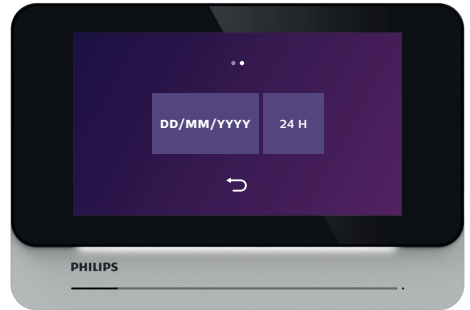
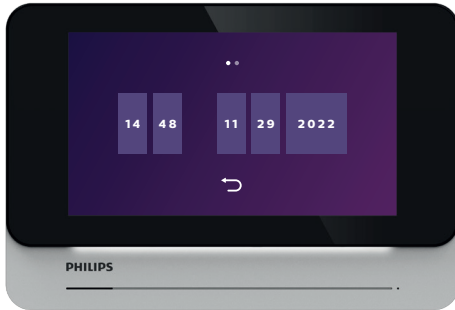

Einstellen von Farbe, Kontrast und Helligkeit des Bildes : Ein Klick auf dieses Symbol zeigt das Bild der Türsprechanlage und das Einstellungs Menü:

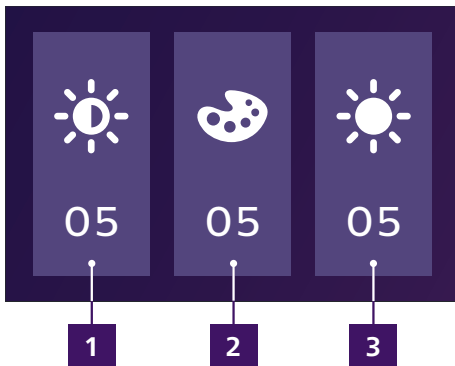

1	Kontrasteinstellung (0 bis 10)
2	Farbeinstellung (0 bis 10).
5	Helligkeitseinstellung (0 bis 10).

Monitor zurücksetzen :

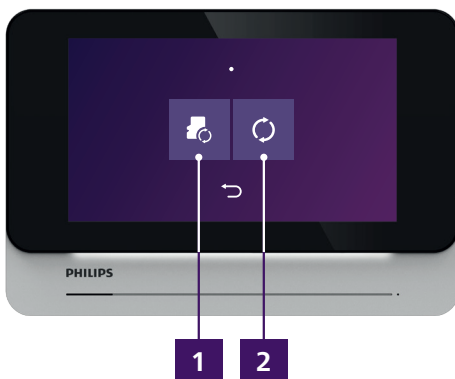

1	Löscht den Inhalt der Speicherkarte und löscht alle Fotos und Videos
2	Vollständiges Zurücksetzen der Monitoreinstellungen und Zurücksetzen auf die Werkseinstellungen. <b>Achtung:</b> schaltet das WLAN aus, löscht die Zuordnung zwischen Türsprechanlage und Monitor, löscht den Inhalt der Speicherkarte, löscht nicht die WLAN-Konfiguration, löscht das Produkt nicht aus der Smartphone-App

## 7. Verwendung

### 7,1. Anrufe über den Monitor entgegennehmen

Jeder eingehende Anruf lässt den Monitor und das/die zugehörige(n) Smartphone(s) klingeln.

- Wenn Sie dem Monitor erlaubt haben, Passagen aufzuzeichnen, nimmt der Monitor 1 bis 3 Fotos oder ein Video von 10 bis 30 Sekunden Länge auf (einstellbar).  
**Achtung** Dieser Inhalt wird ausschließlich auf dem Monitor gespeichert, er wird nicht ins Internet übertragen und ist auch nicht über ein Smartphone zugänglich.
- Wenn Sie eine Verzögerung zwischen dem Klingeln des Monitors und dem Klingeln des Smartphones angegeben haben, wird das Smartphone den Anruf erst nach einigen Sekunden signalisieren.
- **Achtung:** Wenn das Bild der Türsprechanlage bereits auf dem Monitor oder auf einem der zugehörigen Smartphones angezeigt wurde, wird der Anruf nicht weitergeleitet.

enn folgende Anzeige auf dem Bildschirm erscheint, wird bereits ein Gespräch mit einem der zugehörigen Smartphones geführt:

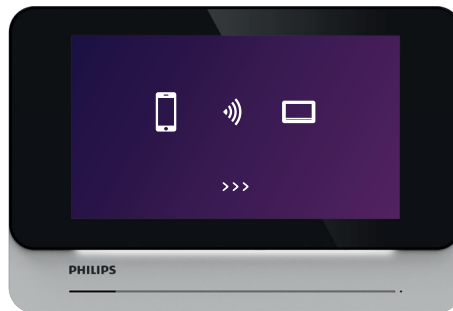

## 7.2. Anrufe über ein Smartphone entgegennehmen

Jeder eingehende Anruf lässt den Monitor und das/die zugehörige(n) Smartphone(s) klingeln.

- Wenn Sie auf dem Monitor eine Verzögerung zwischen dem Klingelton des Monitors und dem des Smartphones festgelegt haben, wird das Smartphone den Anruf erst einige Sekunden nach dem Monitor signalisieren.
- Das Gerät, das den Anruf zuerst annimmt, entzieht den anderen Smartphones oder dem Monitor die Möglichkeit, zu antworten.
- Der Bildschirm sieht anders aus, je nachdem, ob das Smartphone im Standby-Modus oder eingeschaltet ist, ob die App bereits gestartet ist oder nicht



- Wenn Sie den Anruf auf Ihrem Smartphone annehmen, ist Ihr Mikrofon standardmäßig stumm geschaltet, damit Sie nach dem Aufbau der Verbindung mit dem Bild entscheiden können, ob Sie den Anruf annehmen möchten oder nicht.

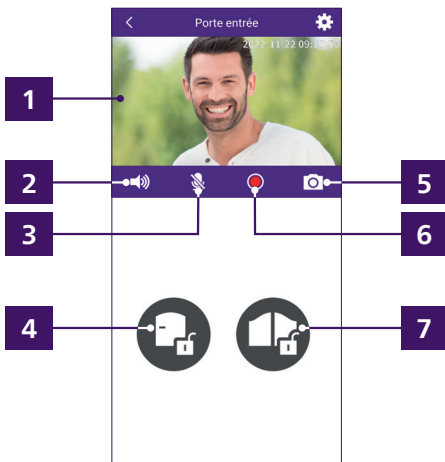

1	Live-Bild
2	Aktivierung/Stummschalten des Tons der Türsprechanlage
3	Aktivierung/Stummschalten des Mikrofons Ihres Smartphones (standardmäßig stummgeschaltet)
4	Öffnungssteuerung des elektrischen Türöffners
5	Manuelle Aufnahme eines Fotos, das auf dem Smartphone gespeichert wird
6	Starten einer auf dem Smartphone gespeicherten manuellen Aufzeichnung
7	Öffnungssteuerung des Torantriebs

Drehen Sie Ihr Smartphone, um es im Querformat zu nutzen

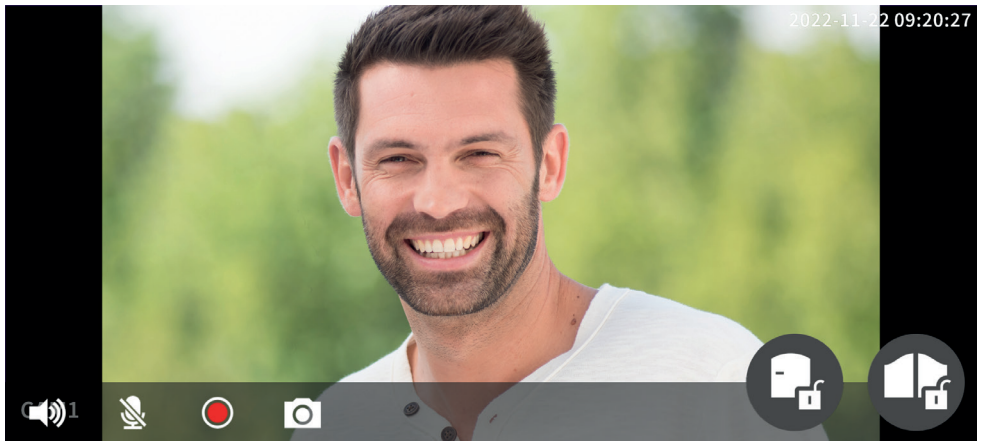

### 7.3. Außer Anrufe über den Monitor

Nach einigen Augenblicken Stillstand wechselt Ihr Monitor systematisch in den Standby-Modus. Wenn Sie auf den Bildschirm klicken, zeigt er das aktuelle Datum und die aktuelle Uhrzeit an.

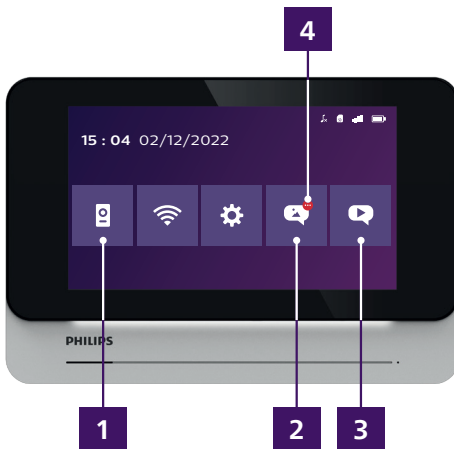

1	Zugriff auf das Livebild unter denselben Bedingungen wie bei einem eingehenden Anruf (Mikrofon der Türsprechanlage aktiviert, Mikrofon des Monitors stummgeschaltet) <b>Achtung:</b> Diese Funktion ist nicht verfügbar, wenn Sie den Deep-Sleep-Modus aktiviert haben (siehe „Konfiguration des Monitors 2. Seite“)
2	Fotos, die in Ihrer Abwesenheit aufgenommen wurden
3	Videos, die in Ihrer Abwesenheit aufgezeichnet wurden
4	Die hier blinkende rote Leuchte zeigt Ihnen an, dass gespeicherte Aufnahmen nicht abgerufen wurden

Um ein Foto oder Video anzusehen, das von Ihrem Monitor aufgenommen wurde, klicken Sie auf das Foto- oder Videosymbol auf dem Bildschirm.

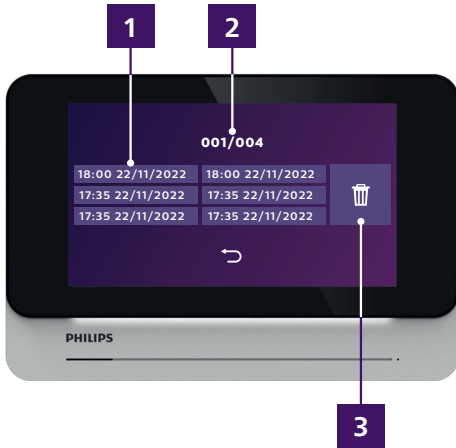

<b>1</b>	Jeder Eintrag zeigt ein Foto oder Video mit dem Datum und der Uhrzeit der Aufnahme an. Klicken Sie auf ein Foto oder Video, um die entsprechende Aufnahme auf dem Bildschirm anzuzeigen
<b>2</b>	Aktuelle Seite und Gesamtanzahl der Seiten (hier Seite 1/4). Scrollen Sie nach links oder rechts, um die Seite zu wechseln
<b>3</b>	Löschen von Fotos oder Videos: Klicken Sie hier und dann auf die Bildschirmaufnahmen, die Sie löschen möchten. Klicken Sie zur Bestätigung erneut auf dieses Symbol.

## 7.4. Außer Anrufe über ein verbundenes Smartphone

Auf die Anrufliste können Sie aus der Ferne über Ihre App zugreifen, indem Sie auf der Hauptseite der App auf  klicken:

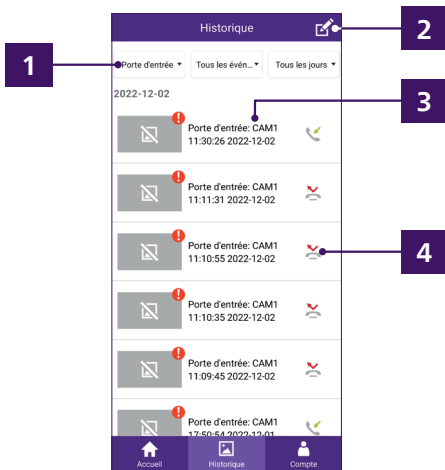

<b>1</b>	Filter, wenn Sie nach einem bestimmten Tag suchen
<b>2</b>	Ändern: Zeigt die Optionen zum Auswählen und Löschen von Videos an, wenn Sie dies wünschen
<b>3</b>	Personalisierter Name der Videosprechanlage, Datum und Uhrzeit der Aufnahme
<b>4</b>	Anruftyp (angenommen oder verpasst)

## 8. Laden des Akkus

Der Akkustand der Türsprechanlage Ihres Videotelefons ist in der App und auf dem Monitor sichtbar. Wenn der Akku aufgeladen werden muss, öffnen Sie die Türsprechanlage, um den Akku herauszunehmen.

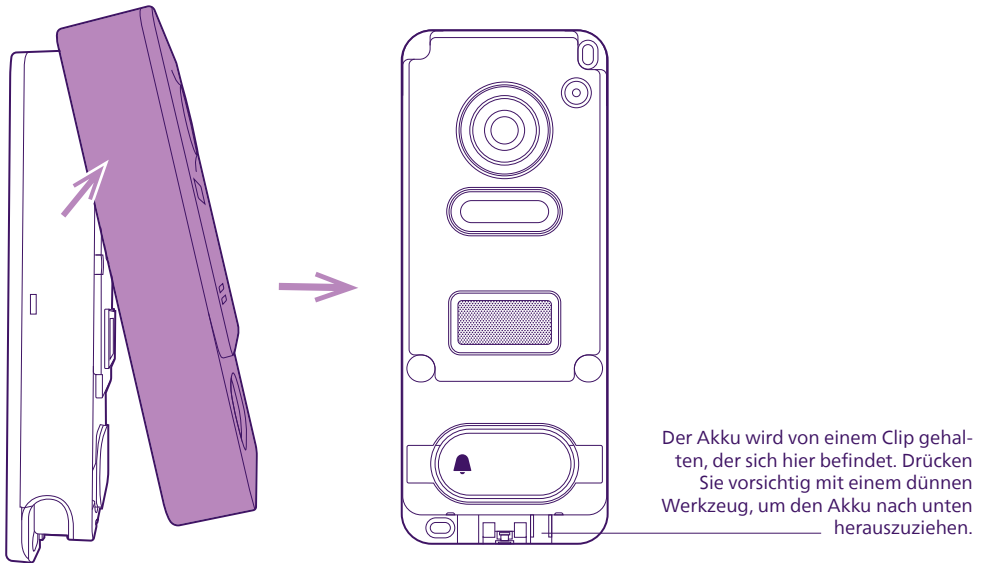

Der Akku wird mit dem mitgelieferten Micro-USB-Kabel und einem Ladegerät für Mobiltelefone oder am USB-Anschluss eines Computers aufgeladen. Der Status des Ladevorgangs wird mit einer LED angezeigt:

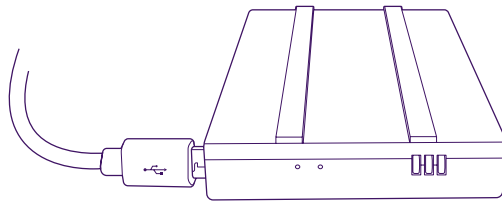

**Rot:** Der Ladevorgang läuft

**Blau:** Der Ladevorgang ist beendet

Der Akku hat eine Betriebsdauer von etwa 6 Monaten.

**Wichtiger Hinweis: Die Betriebsdauer des Akkus kann durch zahlreiche Faktoren verkürzt werden:**

- Wiederholte Nutzung des Überwachungsmodus (Anzeige des Bildes, ohne dass ein Besucher geklingelt hat)
- Hohe Anzahl von Anrufen pro Tag
- Häufige Verwendung der Nachtsichtfunktion
- Abstand und Art der Hindernisse zwischen der Türsprechanlage und dem Monitor



Das vollständige Aufladen des Akkus dauert etwa 5 Stunden, je nachdem, welches Ladegerät Sie verwenden.

## 9. Technische Merkmale

<b>Garantie</b>	3 Jahre
<b>Maximaler Abstand</b>	Zwischen Türsprechanlage und Monitor: bis 350 m im freien Feld
<b>Steuerung</b>	Tor und Türöffner Achtung: Die Betätigung des Türöffners erfordert eine externe Stromversorgung, die nicht im Lieferumfang enthalten ist (potentialfreier Ausgang)
<b>Merkmale Monitor</b>	Diagonale: 7 Zoll (18 cm) Auflösung: 1920 x 1080 px Video-Speicher mit MicroSDXC-Karte (8 Gb, im Lieferumfang enthalten) Wandbefestigung
<b>Merkmale Türsprechanlage</b>	Nachtsicht: Ja Auflösung: 1080p Beleuchtete Klingeltaste: Ja Durchschnittliche Akkulaufzeit: 6 Monate bei einem Ruf pro Tag Blickwinkel 130° horizontal
<b>Kompatibel mit Smartphone</b>	Anwendung: WelcomeEye (benötigt ein Smartphone mit Netzwerkverbindung (3G/4G/WLAN)) OS-Kompatibilität: Android (5.0 oder höher)/ iOS (9.0 oder höher) Benachrichtigung: PUSH-Nachricht, wenn ein Gast klingelt
<b>Einstellungen</b>	Farbe + Helligkeit + Kontrast + Lautstärke Klingelton
<b>Ausführung</b>	Monitor: schwarzer Kunststoff und Aluminium Türsprechanlage: schwarzer und grauer Kunststoff
<b>Elektrische Anschlüsse</b>	5V 2A Steckernetzteil für den Monitor, im Lieferumfang enthalten Herausnehmbarer 3,7 V 5000 mAh Akku für die Türsprechanlage (im Lieferumfang enthalten) Aufladbarer Akku über MicroUSB-Anschluss 5V 1A (Ladegerät nicht inbegriffen, MicroUSB-Kabel für USB-Anschluss im Lieferumfang enthalten)
<b>Betriebstemperatur</b>	-15°C/50°C
<b>Verwendung</b>	Monitor: innen Türsprechanlage: außen (IP44)
<b>Normen und Zertifizierungen</b>	CE, RoHS, REACH Produkt aus 70 % recyceltem Kunststoff

## 10. FAQ - Häufige Probleme und ihre Lösungen

Problem	Mögliche Ursache	Lösungen
Installation der WelcomeEye-App auf meinem Android-Gerät nicht möglich	Die Android-Version Ihres Geräts ist zu alt oder nicht kompatibel.	Wenden Sie sich für ein neues Update an den technischen Support des Herstellers Ihres Android-Geräts.
	Google Play prüft die für die ordnungsgemäße Funktion der App wesentlichen Elemente. Falls Ihre Hardware nicht alle erforderlichen Kriterien erfüllt, WIRD die Installation abgelehnt.	Verwenden Sie ein anderes Android-Gerät.
Die Installation der WelcomeEye-App auf meinem iPhone ist nicht möglich.	Die iOS-Version Ihres Geräts ist zu alt.	Führen Sie eine Systemaktualisierung Ihres Gerätes durch.
Die Videosprechanlage wird nicht als „online“ erkannt, wenn man Sie auf dem Smartphone hinzufügen möchte.	Die Videosprechanlage befindet sich nicht im Pairing-Modus	Gehen Sie in der Konfiguration des Monitors auf die Seite WLAN und prüfen Sie, ob das Bluetooth-Symbol vorhanden ist. Dieses Symbol weist darauf hin, dass das Produkt bereit ist.
	Bluetooth ist auf Ihrem Smartphone nicht aktiviert oder die App darf es nicht verwenden	Überprüfen Sie die Einstellungen Ihres Smartphones
Die Videosprechanlage wird zum Zeitpunkt der Inbetriebnahme als einem anderen Konto zugeordnet angezeigt	Die Videosprechanlage muss für die Inbetriebnahme bereit sein. Wenn Sie die Videosprechanlage für einen anderen Nutzer freigeben möchten, muss ein anderes Verfahren verwendet werden (Funktion Freigabe)	Setzen Sie das WLAN der Videosprechanlage in den WLAN-Einstellungen zurück. Wenn Sie Ihre Videosprechanlage mit dem Besitzer eines anderen WelcomeEye-Kontos teilen möchten, verwenden Sie die Funktion <b>Freigabe</b> in den Einstellungen der Videosprechanlage in der Smartphone-App.
Das Bild der Türsprechanlage kann von der Videosprechanlage nicht angezeigt werden	Unzureichender Akkustand der Türsprechanlage	Nehmen Sie den Akku heraus, laden Sie ihn auf und versuchen Sie es erneut.
	Die Türsprechanlage ist nicht eingeschaltet	Überprüfen Sie, dass Der Netzschalter der Türsprechanlage auf „On“ steht.
	Schlechte Verbindung zwischen dem Monitor und der Türsprechanlage	Reduzieren Sie die Anzahl der Hindernisse und/oder den Abstand zwischen der Türsprechanlage und dem Monitor. Klappen Sie die Antenne des Monitors aus.
	Der Deep-Sleep-Modus ist aktiviert	Im Deep-Sleep-Modus (minimaler Stromverbrauch) ist es nicht möglich, das Bild anzuzeigen, ohne dass ein Besucher klingelt

## 11. Technischer Service - Garantie

Für dieses Gerät gilt eine Garantie auf Teile und Arbeitsstunden in unseren Werkstätten.

Von dieser Garantie ausgeschlossen sind Verbrauchsteile wie Batterien sowie Schäden, die auf die folgenden Arten verursacht wurden: unsachgemäße Verwendung, unsachgemäße Installation, externer Eingriff, Beschädigung durch Stoß oder Stromschlag, Sturz oder eine atmosphärische Erscheinung.

- Decken Sie das Gerät nicht zu.
- Für die Pflege nur ein weiches Tuch, niemals Lösungsmittel verwenden. Durch Demontage der Teile erlischt die Garantie. Schalten Sie das Gerät vor der Reinigung aus.

 **Achtung:** Verwenden Sie niemals ein Produkt oder eine Reinigungslösung auf Carboxylbasis, Alkohol oder Ähnliches. Diese Mittel können Ihr Gerät beschädigen; ihre Dämpfe stellen außerdem eine Explosionsgefahr und eine Gefahr für Ihre Gesundheit dar. Verwenden Sie für die Reinigung keine Vorrichtung, die den Strom leiten kann (Metallbürste, spitze Werkzeuge usw.)

**Der Kassenzettel oder die Rechnung gelten als Nachweis des Kaufdatums.**

**Die Kontaktinformationen und Servicezeiten unserer Kundendienstzentren sind einsehbar auf der Website [www.philips.com](http://www.philips.com)**

Für alle technischen Fragen zu den Produkten steht Ihnen der Kundendienst montags bis freitags von 9:00 bis 12:30 Uhr und von 14:00 bis 17:30 Uhr unter folgender Nummer zur Verfügung  
**00 800 15 97 53 21**

## 12. Sicherheitsmaßnahmen

Schäden, die durch eine Missachtung des Bedienungshandbuchs verursacht werden, führen zum Erlöschen der Garantie. Wir übernehmen keine Haftung für daraus entstandene Schäden! Wir tragen keinerlei Haftung für Sachschäden oder Personenschäden aufgrund einer falschen Handhabung oder Missachtung der Sicherheitsanweisungen.

Dieses Gerät wurde unter strengster Beachtung der Sicherheitsanweisungen hergestellt. Um diese Sicherheit zu wahren und die optimale Nutzung des Geräts zu gewährleisten, muss der Benutzer die Anweisungen und Warnhinweise in diesem Handbuch beachten.



Dieses Symbol weist auf die Gefahr eines Stromschlags oder eines Kurzschlusses hin.

- Dieses Gerät darf nur mit einer Spannung zwischen 100-240 Volt und 50-60 Hertz verwendet werden. Versuchen Sie niemals, dieses Gerät mit einer anderen Spannung in Betrieb zu nehmen.
- Achten Sie darauf, dass alle elektrischen Anschlüsse des Systems den Gebrauchsanweisungen entsprechen.
- In gewerblichen Einrichtungen ist sicherzustellen, dass die Unfallverhütungsvorschriften für elektrische Anlagen beachtet werden.
- In Schulen, Ausbildungseinrichtungen, Werkstätten usw. ist die Anwesenheit von qualifiziertem Personal erforderlich, um den Betrieb von Elektrogeräten zu kontrollieren.
- Beachten Sie die Gebrauchsanweisungen der anderen Geräte, die an das System angeschlossen sind.
- Bei Zweifeln bezüglich der Funktionsweise oder der Sicherheit der Geräte wenden Sie sich an eine Person mit entsprechender Erfahrung.
- Elektrische Geräte dürfen niemals mit feuchten Händen angeschlossen oder getrennt werden.

- Vergewissern Sie sich bei der Installation dieses Geräts, dass die Stromkabel nicht beschädigt werden können.

- In der Gebäudekabelinstallation für das fest mit dem Stromnetz verbundene Gerät muss sich eine schnell zugängliche Schutzeinrichtung befinden (Trennschalter, Leistungsschalter oder gleichwertige Vorrichtung).
- Um das Gerät herum muss ein Mindestfreiraum eingehalten werden, sodass eine ausreichende Belüftung gewährleistet ist.
- Die Belüftung darf nicht durch Abdecken der Belüftungsöffnung mit Gegenständen wie z. B. Zeitungen, Tischtüchern, Gardinen o. Ä behindert werden.
- Es dürfen keine offenen Flammen wie bspw. brennende Kerzen auf das Gerät gestellt werden.
- Die Betriebstemperatur des Geräts ist zu beachten.
- Es dürfen keine mit Flüssigkeit gefüllten Gegenstände wie z. B. Vasen auf das Gerät gestellt werden.

## 13. Hinweise zu FCC/CE

**Anmerkung:** Dieses Gerät wurde getestet und erfüllt die Grenzwerte für Geräte der Klasse B gemäß den geltenden europäischen Normen. Diese Grenzwerte wurden geschaffen, um angemessenen Schutz gegen Störungen beim Betrieb in Wohnbereichen zu gewährleisten. Dieses Gerät erzeugt, verwendet und kann Hochfrequenzenergie abstrahlen und kann - falls nicht in Übereinstimmung mit den Bedienungsanweisungen installiert und verwendet - Störungen der Funkkommunikation verursachen.

Allerdings ist nicht gewährleistet, dass es in bestimmten Installationen nicht zu Störungen kommt. Falls dieses Gerät Störungen des Radio- oder Fernsehempfangs verursachen sollte, was durch Aus- und Einschalten des Gerätes herausgefunden werden kann, wird dem Anwender empfohlen, die

## 14. Konformitätserklärung

Konformität mit der RED-Richtlinie

AVIDSEN erklärt auf eigene Verantwortung, dass das nachfolgende Gerät:

Drahtlose Video-Türsprechanlage WelcomeEye Wireless DES9920WDP 531039

der Richtlinie RED 2014/53/EG entspricht und die Konformität in Anwendung der geltenden Normen bewertet wurde:

- EN 62368-1:2020+A11:2020
- EN 62311:2020
- EN 301 489-1 V2.2.3 (2019-11)
- EN 301 489-17 V4.2.4 (2020-09)
- EN 301 489-3 V2.1.1 (2019-03)
- EN 55032 :2015+A1 :2020
- EN 55035:2017+A11:2020
- EN 61000-3-3 :2013+A2 :2021+AC :2022-01
- EN 300328 V2.2.2 (2019-07)
- EN 300 440 V2.2.1 (2018-07)
- EN 301893 V2.1.1 (2017-05)

Unterzeichnet von Alexandre Chaverot, Präsident, im Namen von Avidsen  
19 avenue Marcel Dassault, 37200 Tours, Frankreich  
IN Tours, den 15.12.2022





**FR** - Ne jetez pas les piles et les appareils hors d'usage avec les ordures ménagères. Les substances dangereuses qu'ils sont susceptibles de contenir peuvent nuire à la santé et à l'environnement. Faites reprendre ces appareils par votre distributeur ou utilisez les moyens de collecte sélective mise à votre disposition par votre commune. Directive WEEE 2012/19/EU

**EN** - Don't throw batteries or out of order products with the household waste (garbage). The dangerous substances that they are likely to include may harm health or the environment. Make your retailer take back these products or use the selective collect of garbage proposed by your city. Directive WEEE 2012/19/EU

**NL** - De lege batterijen en oude apparaten niet met het huisvuil meegeven: deze kunnen gevaarlijke stoffen bevatten die de gezondheid en het milieu schaden. De oude apparaten door uw distributeur laten innemen of de gescheiden vuilinzameling van uw gemeente gebruiken. Directive WEEE 2012/19/EU

**DE** - Verbrauchte Batterien und nicht mehr benützte Geräte sind Sondermüll. Sie enthalten möglicherweise gesundheits- und umweltschädliche Substanzen. Geben Sie alte Geräte zur fachgerechten Entsorgung beim Gerätehändler ab bzw. benutzen Sie die örtlichen Recyclinghöfe. Directive WEEE 2012/19/EU

**ES** - No tire las pilas ni los aparatos inservibles con los residuos domésticos, ya que las sustancias peligrosas que puedan contener pueden perjudicar la salud y al medio ambiente. Pídale a su distribuidor que los recupere o utilice los medios de recogida selectiva puestos a su disposición por el ayuntamiento. Directive WEEE 2012/19/EU

**PT** - Não junte as pilhas nem os aparelhos que já não se usam com o lixo caseiro. As substâncias perigosas que ambos podem conter podem ser prejudiciais para a saúde e para o ambiente. Entregue esses aparelhos ao seu lixoero ou recorra aos meios de recolha selectiva ao seu dispor. Directive WEEE 2012/19/EU

**IT** - Non gettare le pile e le apparecchiature fuori uso insieme ai rifiuti domestici. Le sostanze dannose contenute in esse possono nuocere alla salute dell'ambiente. Restituire questo materiale al distributore o utilizzare la raccolta differenziata organizzata dal comune. Directive WEEE 2012/19/EU

**PL** - Nie wyrzucać zużytych baterii i zepsutych urządzeń do śmieci. Substancje niebezpieczne, które mogą zawierać są szkodliwe dla zdrowia i środowiska. Urządzenia należy zwrócić do dystrybutora lub wykorzystać system zbiórki selektywnej dostępny na terenie gminy. Dyrektywa WEEE 2012/19/EU



Weitere Informationen hierzu finden Sie unter:

[www.quefairedemesdechets.fr](http://www.quefairedemesdechets.fr)



**FR** - Ce symbole indique que l'appareil s'installe et s'utilise uniquement à l'intérieur

**EN** - This symbol indicates that the device must only be installed and used indoors

**NL** - Dit symbool betekent dat het apparaat alleen binnen mag worden geïnstalleerd en gebruikt

**DE** - Dieses Symbol zeigt an, dass das Gerät nur innen installiert und verwendet wird

**ES** - Este símbolo indica que el aparato se instala y utiliza únicamente en el interior

**PT** - Este símbolo indica que o aparelho só pode ser instalado e usado em interiores

**IT** - Questo simbolo indica che l'apparecchio si installa e si utilizza unicamente all'interno

**PL** - Ten symbol wskazuje, iż urządzenie przeznaczone jest wyłącznie do montażu i użytku wewnętrznego



**FR** - La protection des appareils qui portent ce symbole est assurée par une double isolation et ne requiert pas de branchement de sécurité à la terre/masse électrique.

**EN** - The protection of devices bearing this symbol is guaranteed by double insulation, they do not require a safety connection to electrical earth.

**NL** - Apparatuur die voorzien is van dit symbool, wordt beschermd door een dubbele isolatie en vereist geen beveiligde elektriciteitsaansluiting op de aarde/massa.

**DE** - Der Schutz der dieses Symbol tragenden Geräte wird durch eine zweifache Isolation gewährleistet und erfordert keinen elektrischen Schutzanschluss an Erde/Masse.

**ES** - La protección de los aparatos que llevan este símbolo está garantizada por un doble aislamiento y no requiere una conexión de seguridad a tierra/masa eléctrica.

**PT** - A proteção dos aparelhos que contêm este símbolo é assegurada através de isolamento dupla e não necessita de ligações de segurança à terra/massa elétrica.

**IT** - La protezione delle apparecchiature che riportano questo simbolo è garantita da un doppio isolamento e non necessita di messa a terra/collegamento a massa.

**PL** - Urządzenia oznaczone takim symbolem są chronione podwójną izolacją i nie wymagają one bezpiecznego podłączenia do ziemiennia/masy.



**FR** - Courant continu

**EN** - Direct Current

**NL** - Driastroom

**DE** - Gleichstrom

**ES** - Corriente continua

**PT** - Corrente contínua

**IT** - Corrente continua

**PL** - Prąd stały



**FR** - Courant alternatif

**EN** - Alternating Current

**NL** - Gelijkstroom

**DE** - Wechselstrom

**ES** - Corriente alterna

**PT** - Corrente alterna

**IT** - Corrente alternata

**PL** - Prąd zmienny





Für Unterstützung besuchen Sie: [www.philips.com/support](http://www.philips.com/support)  
2023©Avidsen. Alle Rechte vorbehalten. Philips und das Philips-Schild-Emblem sind eingetragene  
Marken der Koninklijke Philips N.V. und werden unter Lizenz verwendet. Dieses Produkt wurde  
unter der Verantwortung von AVIDSEN SAS hergestellt und verkauft, und AVIDSEN SAS ist der  
Garantiegeber in Bezug auf dieses Produkt.