

Paneles de control TP600 y TP400

Interfaz de usuario y programación – Menús estándar

Modelo: Los Sistemas BP-Series son BP5XX, BP6XX, BP1XXX, BP2XXX.

Versión de software: 7.0 y posteriores

Modelo de panel de control: series TP600 y series TP400.

Versión de software: 2.3 o posteriores 2.4 o posteriores.



BALBOA
water group

Fabricado bajo una o varias de las patentes siguientes. Patentes Estadounidenses: 5332944, 5361215, 5550753, 5559720, 5,883,459, 6253227, 6282370, 6590188, 6976052, 6965815, 7030343, 7,417,834 b2, Patentes Canadienses: 2342614, Patentes Australianas: 2373248 otras patentes nacionales e internacionales han sido pedidas y están pendientes. Todo el material tiene copyright de Balboa Water Group.

Menú principal

Navegación

La navegación en la totalidad de la estructura del menú se realiza mediante 2 o 3 botones del panel de control.



Algunos paneles tienen separados los botones de CALENTAR (WARM-flecha hacia arriba) y ENFRIAR (COOL-flecha hacia abajo), mientras que algunos tienen solamente un botón de Temperatura. En los esquemas de navegación, los botones de Temperatura están indicados con un solo símbolo de botón.

Los paneles que tienen dos botones de Temperatura (Warm y Cool), pueden ser utilizados indistintamente cuando se aparezca un solo símbolo de Temperatura, para facilidad de navegación y programación.

El botón LUZ (LIGHT) es también utilizado para escoger varias opciones del menú y desplazarse por cada selección.

La función más usual del(los) botón(es) de Temperatura es el cambio de la temperatura de consigna cuando los números están parpadeando.

Pulsando el botón de LUZ (LIGHT) mientras los números están parpadeando, entrará en los menús.

Se puede salir de los menús pulsando ciertos botones o simplemente esperando algunos segundos, y el panel volverá al funcionamiento normal.

Pantalla de encendido

Cada vez que el Sistema se enciende, el panel muestra una serie de números. Después de la secuencia de números, el sistema entrará en Modo de encendido (ver página 3).

Leyenda

- El botón de temperatura es usado para la "acción".
- El botón de Luz (Light) o el botón correspondiente de "selección", dependiendo de la configuración del panel de control.
- ⏸ Indica un mensaje que se va alternando o progresivo - cada 1/2 Segundo.
- ☀ Tiempo de espera que tarda el último cambio de la sección del menú.
- Tiempo de espera (depende de la sección del menú) para volver a la configuración original y que ignora cualquier cambio el menú
- ***** Indica una Sección del Menú que Depende de la Configuración del Fabricante y que puede, o no, aparecer.

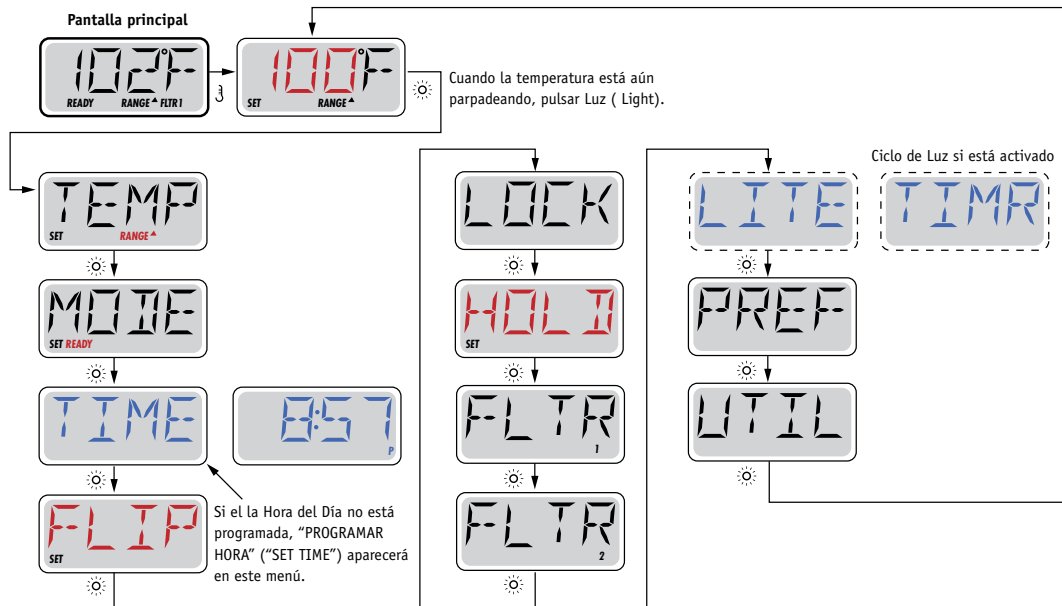

Indicates a Menu Item that Depends on a Manufacturer Configuration and may or may not appear.

Pantalla principal



Para volver a la pantalla principal, esperar Algunos Segundos en el Menú Principal, y la pantalla lo permitirá. Muchos de los cambios no serán guardados mientras no se pulse el botón Luz (Light). Consultar la leyenda más arriba.



Fabricado bajo una o varias de las patentes siguientes. Patentes Estadounidenses: 5332944, 5361215, 5550753, 5559720, 5,883,459, 6253227, 6282370, 6590188, 6976052, 6965815, 7030343, 7,417,834 b2, Patentes Canadienses: 2342614, Patentes Australianas: 2373248 otras patentes nacionales e internacionales han sido pedidas y están pendientes. Todo el material tiene copyright de Balboa Water Group.

Llenado!

Preparación y llenado

Llene el spa hasta el nivel de funcionamiento correcto. Asegúrese de abrir todas las válvulas y jets de todas las tuberías antes de empezar el llenado para favorecer que el máximo de aire presente en el sistema hidráulico se libere durante el proceso.

Cuando encienda el spa desde el panel principal, la pantalla mostrará una secuencia de mensajes y de símbolos. Esta secuencia es normal y muestra una variedad de información sobre la configuración del control de su spa.

Modo de cebado de bombas – M019*

Después de la secuencia inicial, el spa se pondrá automáticamente en Modo de Cebado de bomba (Priming Mode), y así lo mostrará en la pantalla. Solamente aparecerán iconos de bombas en la pantalla de modo de cebado de bombas. El sistema volverá automáticamente



a calentar y filtrar normalmente al final del modo de cebado que dura unos 4-5 minutos. Durante el modo de cebado, la resistencia está desconectada para permitir completar el proceso de cebado sin la posibilidad de calentar en condiciones de bajo caudal o caudal de agua inexistente. De manera automática, nada está en funcionamiento, pero la(s) bomba(s) se pueden poner en funcionamiento pulsando el botón "Jet". Si el spa tiene una bomba de filtración (Circ pump), esta puede también ponerse en marcha pulsando el botón "Circ Pump" durante el modo de cebado. Además, si el spa tiene una bomba de filtración y está equipado con el panel TP800, ésta puede encenderse con el botón Luz ("Light") durante el modo de cebado.

Para salir del Modo de Cebado de bombas manualmente, pulsar el botón salir ("Exit").

Cebado de bombas

Tan pronto como el Modo de Cebado de bombas aparece en la pantalla, pulsar una vez el botón "Jets 1" para activar la baja velocidad (velocidad baja) de la bombas y pulsar una alta vez para activar la alta velocidad (velocidad alta). Pulsar también los botones de la otras bombas para ponerlas en funcionamiento. Las bombas deben de funcionar en alta velocidad para facilitar el cebado. Si después de 2 minutos las bombas no se han cebado, y no está saliendo agua por los jets del spa, no siga utilizando las bombas. Pare las bombas y repita el proceso. Nota: Desconectando y volviendo a conectar el spa, un nuevo proceso de cebado de bombas se pondrá en marcha. A veces, encendiendo y apagando momentáneamente las bombas, éstas se cebaran. No realice esta operación más de 5 veces. Si la(s) bomba(s) no se ceban, desconecte el spa de la corriente y llame al servicio técnico.

Nota: Apagando y encendiendo de nuevo el spa, un nuevo ciclo de cebado de bomba se iniciará. A veces, y de manera momentánea, apagar y encender la bomba, ayudará a cebarla. No realice esta operación más de 5 veces. Si la(s) bomba(s) no se ceban, desconecte el spa y llame al servicio técnico.

Importante: No se debe dejar funcionar la bomba sin cebarla más de 2 minutos. Bajo NINGUNA circunstancia se debe dejar funcionar una bomba sin cebar más allá del fin de ciclo de cebado de bombas que dura unos 4-5 minutos. Si no se respetan estas consignas de seguridad, la bomba puede dañarse y el sistema puede empezar a calentar hasta llegar a un estado de sobrecalentamiento.

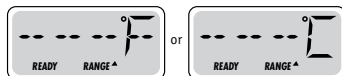

Saliendo del Modo de Cebado de Bombas

Puede salir manualmente del Modo de Cebado de bombas pulsando un botón de temperatura ("Temp") hacia arriba o hacia abajo. Si no sale del proceso de cebado de bombas manualmente como se indica anteriormente, éste se terminará automáticamente pasados 4-5 minutos. Asegúrese que la(s) bomba(s) han sido cebadas antes de salir del Modo de Cebado de Bombas.

Una vez el sistema ha salido del Modo de Cebado de Bombas, el panel mostrará la pantalla principal, pero aún no se mostrará la temperatura, como puede verse a continuación. Esto sucede porque el sistema necesita que fluya agua en la resistencia durante alrededor de 1 minuto para determinar la temperatura y mostrarla en la pantalla.

*M019 es un Código de Mensaje. Vea el registro de errores ("Fault log") en la página 15.



Fabricado bajo una o varias de las patentes siguientes. Patentes Estadounidenses: 5332944, 5361215, 5550753, 5559720, 5,883,459, 6253227, 6282370, 6590188, 6976052, 6965815, 7030343, 7,417,834 b2, Patentes Canadienses: 2342614, Patentes Australianas: 2373248 otras patentes nacionales e internacionales han sido pedidas y están pendientes. Todo el material tiene copyright de Balboa Water Group.

Funcionamiento del Spa

Bombas

Pulse una vez el botón "Jets" en el pulsador de su Spa para encender o apagar la bomba, y para cambiar entre la baja y la alta velocidad de la bomba si el spa tiene una bomba de doble velocidad. Si se olvida la bomba encendida, ésta se apagará pasado un cierto tiempo. La bomba que está encendida es la de filtración, ésta se apagará sola pasados 30 minutos. La bomba que está funcionando es la de masaje, ésta se apagará pasados 15 minutos.

En circuitos sin bomba de filtración, que están equipados con una bomba de doble velocidad, la baja velocidad de la bomba (velocidad de filtración) funciona siempre que la bomba de aire o cualquier otra bomba estén en funcionamiento. Si el spa está en "Ready Mode" (ver página 6), la baja velocidad de la bomba se activará durante al menos un minuto cada 30 minutos, para permitir al sistema de medir la temperatura del agua del spa y calentar el agua hasta la temperatura programada si es necesario. Cuando la baja velocidad de la bomba (velocidad de filtración) se pone en marcha automáticamente, la bomba no puede pararse manualmente con la botonera, no obstante, la alta velocidad (velocidad de masaje) puede ser encendida si se desea.

Modo de filtración

Si el sistema está equipado con una bomba de filtración, será configurado para funcionar en una de las tres formas siguientes:

1. La bomba de filtración funciona de forma continua (24horas). La bomba se apagará excepcionalmente durante 30 minutos cuando la temperatura está 3°F (1,5°C) por debajo de la temperatura programada (lo más probable es que esto suceda en climas muy cálidos)
2. La bomba de filtración está encendida continuamente sin tener en cuenta la temperatura del agua.
3. Un programa de filtración programable se pondrá en marcha cuando: el sistema esté comprobando la temperatura del agua, durante los ciclos de filtración, durante las condiciones de heladas, o cuando otra bomba esté funcionando.

El Modo de Filtración usado ha estado programado por el Fabricante y no puede ser cambiado.

Otras opciones pueden estar disponibles como la bomba de aire (Blower), la luz, nebulizador, etc.

Filtración y Ozono

En los sistemas sin circuito de filtración exclusivo, la baja velocidad de la bomba 1 y el generador de ozono (ozonizador), funcionarán durante la filtración.

En los sistemas con circuito de filtración, el ozonizador funcionará generalmente al mismo tiempo que la bomba de filtración, pero su funcionamiento puede limitarse a los ciclos de filtración si se requiere.

El sistema está programado de fábrica con un ciclo de filtración que funcionará por las noches (si la hora del spa está correctamente programada), cuando el coste energético suele ser más económico. La duración del tiempo de filtración es programable. (vea la página 7).

Se puede activar un segundo ciclo de filtración si es necesario.

Al inicio de cada ciclo de filtración, los otros componentes cómo la bomba de aire, el nebulizador (si existe) y las otras bombas se pondrán en marcha durante un instante para purgar las tuberías y así mantener una buena calidad de agua.

Protección contra las heladas

Si las sondas de temperatura de la Resistencia detectan una temperatura suficientemente baja, los componentes hidráulicos se activaran automáticamente para proteger el spa contra la congelación del agua. Los componentes hidráulicos se pondrán en marcha de manera continua o periódica dependiendo de las condiciones.

Para los climas más fríos, se puede añadir una sonda adicional para las heladas y así proteger el spa contra heladas que pudieran no ser detectadas por las sondas estándares. El sistema auxiliar contra heladas actúa de forma similar con umbrales de temperatura fijados por el switch (pequeño conmutador electrónico). Póngase en contacto con su distribuidor para más información.

Ciclo de lavado (opcional)

Cuando una bomba o la bomba de aire se pone en marcha mediante el pulsador, un ciclo de lavado se activa 30 minutos después que éstas bombas sean apagadas o se apaguen automáticamente. La bomba y el ozonizador funcionarán durante 30 minutos aproximadamente o un poco más, dependiendo del sistema.



Temperatura y Rango de Temperatura

Ajustar la Temperatura

Para el panel con los botones de temperatura con flechas para arriba y para abajo, pulsando arriba o abajo, la temperatura parpadeará. Pulsando de nuevo el botón con la flecha, se ajustará la temperatura subiendo o bajando la temperatura (dirección de la flecha). Cuando la pantalla LCD pare de parpadear, el spa, si es necesario, calentará el agua hasta alcanzar la nueva temperatura programada.

Si el panel tiene solamente un botón para controlar la temperatura, pulsando el botón, la temperatura parpadeará. Pulsando de nuevo el botón, la temperatura cambiará en una dirección (Ej. Subir). Si se quiere cambiar la temperatura en la dirección opuesta, espere que la pantalla deje de parpadear, pulse otra vez el botón de temperatura, y podrá cambiar la temperatura hacia la dirección opuesta. (Ej. Bajar)

Mantener pulsado un botón

Si el botón de Temperatura se mantiene pulsado cuando la temperatura está parpadearando, la temperatura cambiará hasta que se suelte el botón. Si el panel tiene solamente un botón de temperatura y se alcanza el límite del rango de la temperatura mientras se mantiene el botón pulsado, el sentido de la secuencia de la temperatura se invertirá.

Rango de Temperatura Dual

Este sistema incorpora dos rangos de temperatura configurables con límites de temperatura independientes. El rango superior en la pantalla se indica con una flecha hacia arriba y el rango inferior se indica con una flecha hacia abajo.

Estos rangos pueden utilizarse con varios objetivos. Lo más común es configurar uno de los rangos para un uso habitual del spa y el otro para los periodos de vacaciones. Los rangos se seleccionan siguiendo los pasos indicados en el esquema del menú que se puede ver a continuación. Cada rango mantiene su propia temperatura que el usuario ha programado. De esta manera, cuando uno de los rangos se escoge, el spa calentará hasta la temperatura asociada al rango escogido.

Por ejemplo:

El rango superior será configurado entre 80°F y 104°F.







El rango inferior será configurado entre 50°F y 99°F.

Más temperaturas pueden ser especificadas por el fabricante.

La protección contra las heladas está activa en ambos rangos.

Vea "A punto y reposo" en la página 6 para obtener información adicional sobre el control del calentamiento.

Leyenda

-  El botón de temperatura es usado para la "acción".
-  El botón de Luz (Light) o el botón correspondiente de "selección", dependiendo de la configuración del panel de control.
-  Indica un mensaje que se va alternando o progresivo - cada 1/2 Segundo.
-  Tiempo de espera que tarda el último cambio de la sección del menú.
-  Tiempo de espera (depende de la sección del menú) para volver a la configuración original y que ignora cualquier cambio en la sección del menú.
-  Indica una Sección del Menú que Depende de la Configuración del Fabricante y que puede, o no, aparecer.

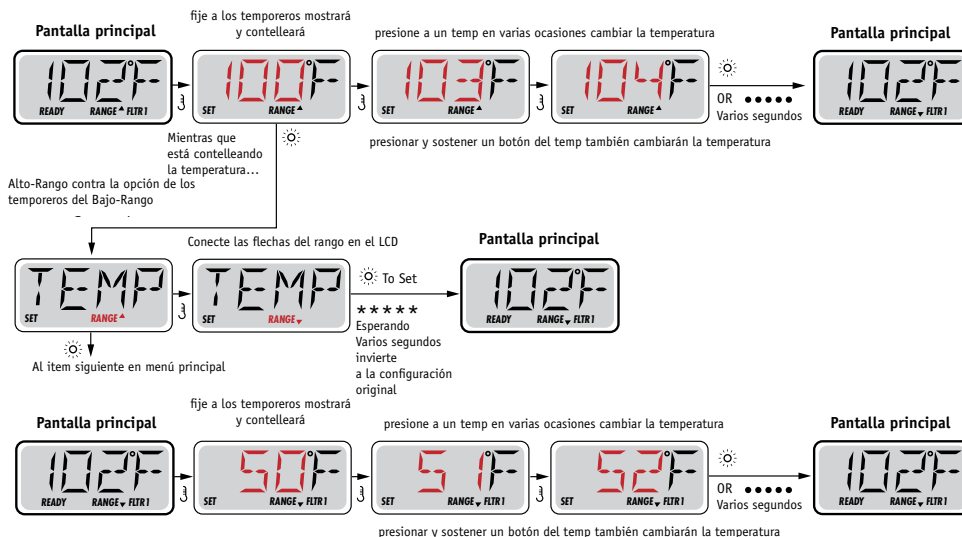

Fabricado bajo una o varias de las patentes siguientes. Patentes Estadounidenses: 5332944, 5361215, 5550753, 5559720, 5,883,459, 6253227, 6282370, 6590188, 6976052, 6965815, 7030343, 7,417,834 b2, Patentes Canadienses: 2342614, Patentes Australianas: 2373248 otras patentes nacionales e internacionales han sido pedidas y están pendientes. Todo el material tiene copyright de Balboa Water Group.

Modo - A punto y reposo (Ready y Rest)

Para que el spa pueda calentarse, una bomba tiene que recircular agua por el calentador.

La bomba que realiza esta función es conocida como "bomba de filtración".

La bomba de filtración puede ser una bomba 1 de doble velocidad (filtración y masaje) o una bomba pequeña solamente de filtración.

Si la bomba utilizada para la filtración es la bomba 1 de doble velocidad, El Modo "A punto" (Ready Mode) hará recircular agua cada 1/2 hora, utilizando la velocidad baja de la bomba, para mantener una temperatura constante del agua, calentarse si es necesario y actualizar la temperatura de la pantalla de la botonera. Esta acción se conoce como "sondeo".

El Modo de Reposo (Rest Mode), solamente calentará durante los ciclos de filtrado programados. Hasta que la purga y el sondeo no se realice, la temperatura de la pantalla no se actualizará hasta que la bomba de filtración haya funcionado durante uno o dos minutos.

Modo de filtración (Vea página 4, debajo de Bombas, para otros modos de filtrado)

Si el spa está configurado en filtración continua (24h), la bomba de filtración generalmente funcionará continuamente. Si la bomba de filtración está funcionando ininterrumpidamente, el spa mantendrá la temperatura programada y calentará cuando sea necesario en el Modo A Punto sin purgar el circuito.

En el Modo de Reposo, el spa solamente calentará durante los periodos programados de filtración, aunque el agua esté siendo filtrada continuamente durante el Modo de Filtración.

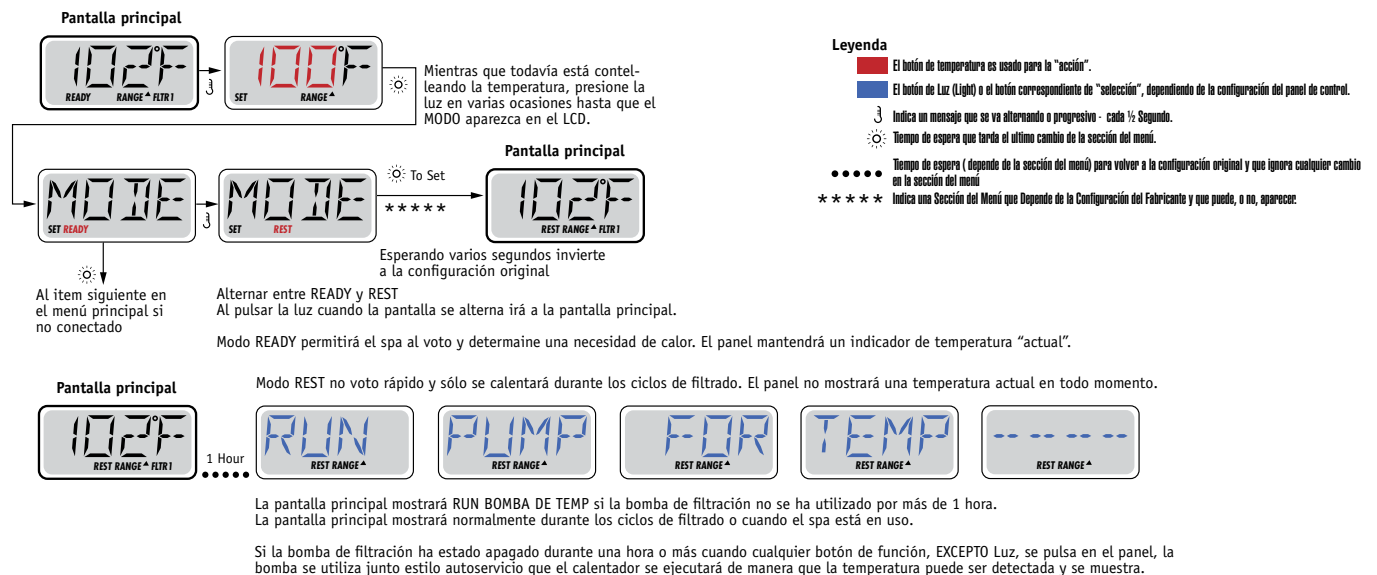

Modo "A punto en espera" (Ready-in-Rest Mode)

READY/REST aparece en la pantalla del spa si el spa está en modo de reposo (Rest Mode) y "Jet 1" está pulsado. Mientras que la alta velocidad de la bomba 1 puede ser encendida y apagada, la velocidad baja velocidad funcionará durante una hora o bien hasta que la temperatura programada sea alcanzada. Pasada una hora el sistema cambiará a Modo de reposo. Este modo puede ser restaurado entrando en el Modo Menú y cambiando el Modo.

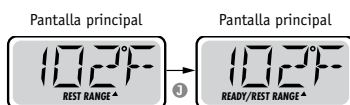

Mostrar y programar la hora del día

Asegúrese de programar la hora del día

Programar la hora es importante para determinar las horas de filtración y otras funciones secundarias.

Cuando se entra en el menú Hora (TIME), parpadeará el mensaje "SET TIME" en la pantalla, si no hay ninguna hora programada en la memoria.

Se puede programar la hora con el formato 24h en el menú Preferencias ("PREF" – ver página 10)

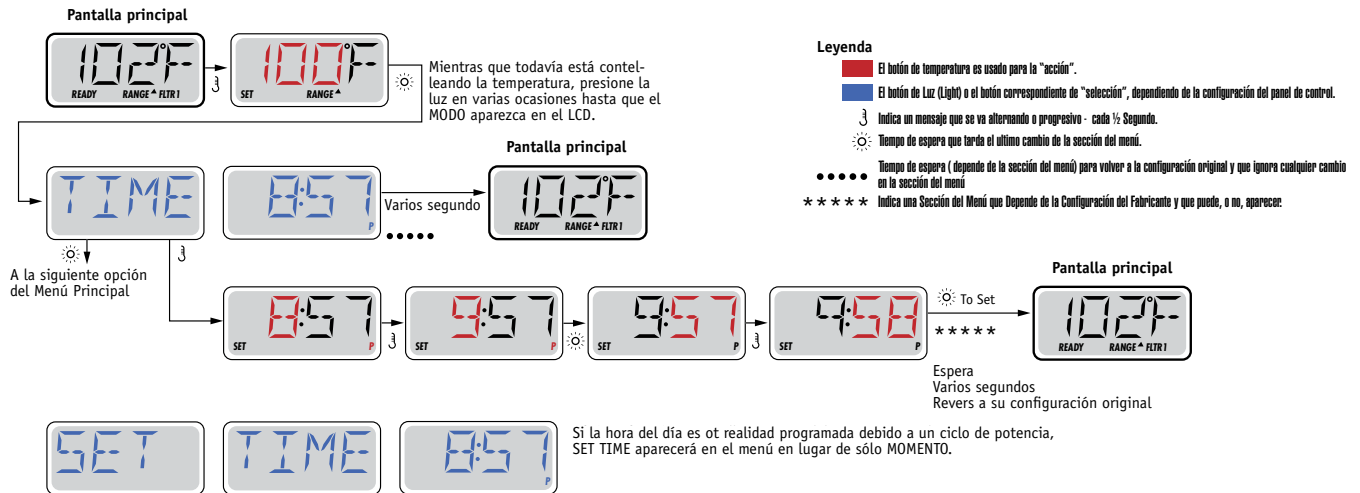

Nota:

Si el sistema se desconecta de la corriente, la programación de la hora del día no se guardará. El sistema seguirá funcionando y las otras funciones serán guardadas. Si los ciclos de filtrado deben de funcionar a una determinada hora del día, se tendrá que reconfigurar la hora en reloj del panel para que las horas de filtración vuelvan a los periodos de filtración programados.

Cuando el sistema se pone en marcha, éste muestra la 12:00 del mediodía, así pues, otra manera de volver a tener los ciclos de filtrado programados correctamente con la hora, sería enchufar el spa a la corriente a las 12 del mediodía. El mensaje "SET TIME" seguirá parpadeando en el menú "TIME" (hora) hasta que la hora sea programada, pero si el spa se enchufe al mediodía, los ciclos de filtrado funcionarán como están programados.

Voltear (Dar la vuelta a la pantalla)

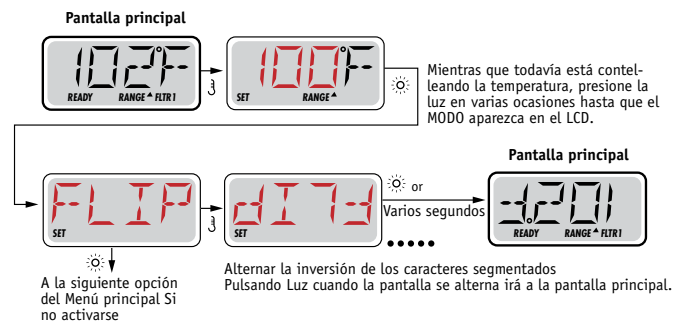

Nota:

Algunos paneles tienen un botón para voltear (FLIP) el panel, permitiendo al usuario girar el panel simplemente pulsando un botón.



Fabricado bajo una o varias de las patentes siguientes. Patentes Estadounidenses: 5332944, 5361215, 5550753, 5559720, 5,883,459, 6253227, 6282370, 6590188, 6976052, 6965815, 7030343, 7,417,834 b2, Patentes Canadienses: 2342614, Patentes Australianas: 2373248 otras patentes nacionales e internacionales han sido pedidas y están pendientes. Todo el material tiene copyright de Balboa Water Group.

Bloqueo de operación

El uso del panel de control puede ser limitado para evitar cambios en la programación o ajustes de temperatura indeseados. El bloqueo del panel (LOCK) no permite cambios, pero todas las funciones automáticas siguen aún activas.

El bloqueo de la temperatura (LOCK), permite usar "Jets" y otras funciones, pero la programación de la temperatura y otros ajustes, no pueden ser modificados.

El bloqueo de la temperatura permite el acceso a un menú reducido. El menú reducido incluye: FLIP, LOCK, UTIL, INFO y FAT LOG.

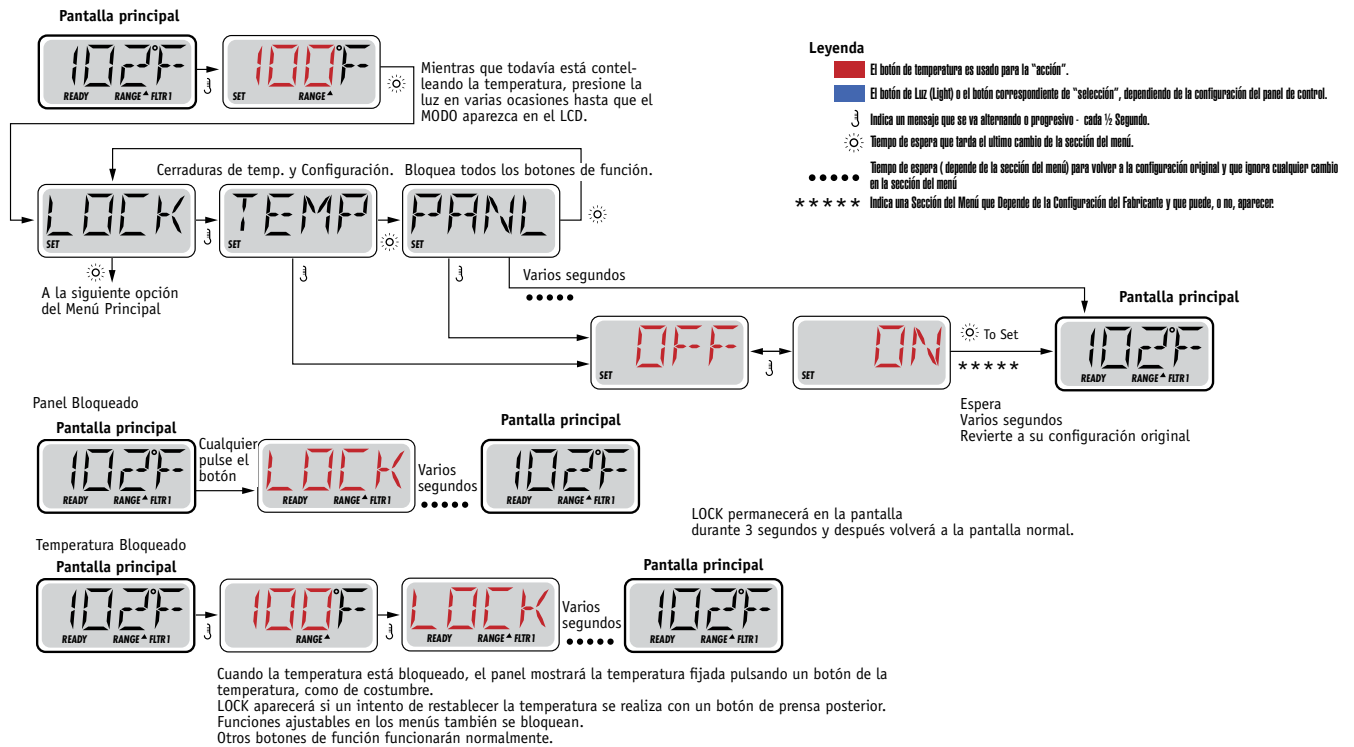

Desbloqueo

La secuencia de botones para desbloquear el panel debe de ser utilizada por cualquier pantalla que pueda ser utilizada en modo restringido.

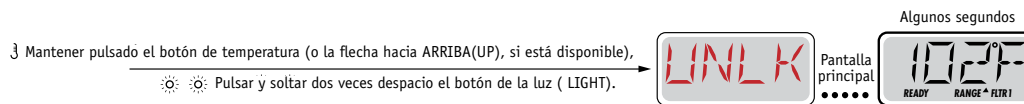

NOTA: Si el panel tiene los botones con la flecha para arriba y para abajo, solamente la flecha hacia arriba (botón UP) funcionará para la secuencia de desbloqueo del panel.



Fabricado bajo una o varias de las patentes siguientes. Patentes Estadounidenses: 5332944, 5361215, 5550753, 5559720, 5,883,459, 6253227, 6282370, 6590188, 6976052, 6965815, 7030343, 7,417,834 b2, Patentes Canadienses: 2342614, Patentes Australianas: 2373248 otras patentes nacionales e internacionales han sido pedidas y están pendientes. Todo el material tiene copyright de Balboa Water Group.

Espera (Standby)

Modo de espera (Hold Mode) – M037*

El modo HOLD es utilizado para desactivar las bombas durante funciones de mantenimiento como la limpieza o la sustitución del filtro. El modo HOLD dura 1 hora si no se sale de él manualmente.

Modo de desagüe (Drain Mode)

Algunos spas tienen una función que permite utilizar las bombas del spa para el desagüe.

Cuando esta opción está disponible, esta opción forma parte del modo HOLD para el mantenimiento.



Indicates a Menu Item that Depends on a Manufacturer Configuration and may or may not appear.

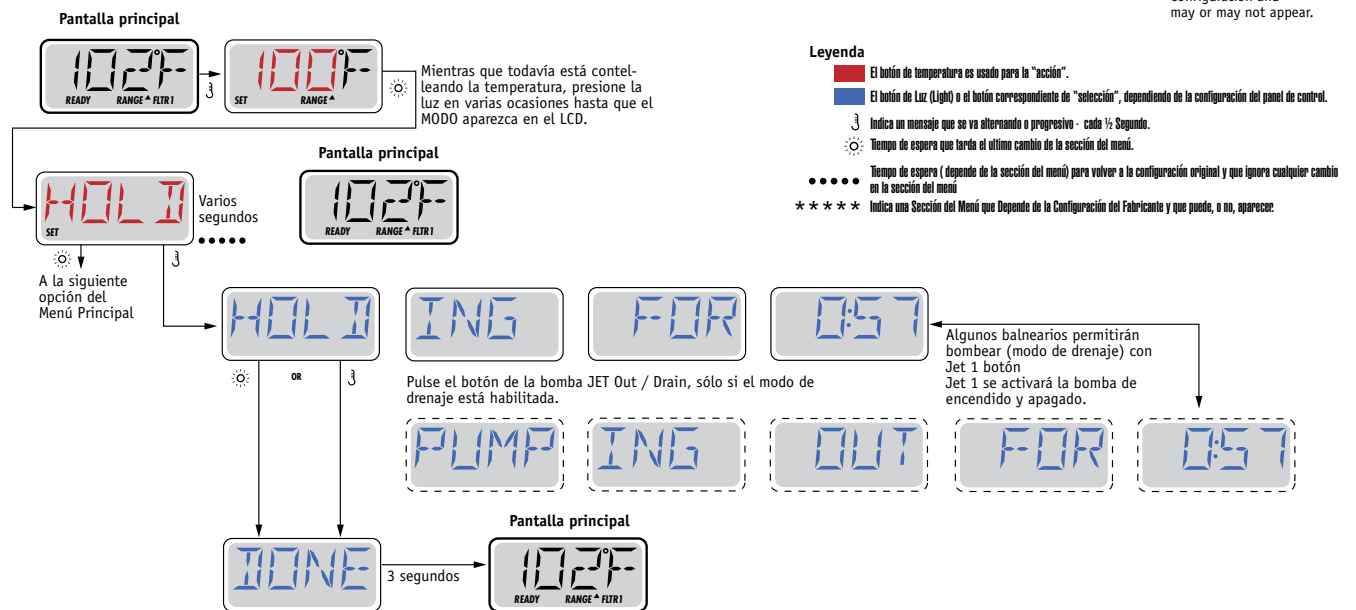

M037 es un código de mensaje. Vea la página 15.



Fabricado bajo una o varias de las patentes siguientes. Patentes Estadounidenses: 5332944, 5361215, 5550753, 5559720, 5,883,459, 6253227, 6282370, 6590188, 6976052, 6965815, 7030343, 7,417,834 b2, Patentes Canadienses: 2342614, Patentes Australianas: 2373248 otras patentes nacionales e internacionales han sido pedidas y están pendientes. Todo el material tiene copyright de Balboa Water Group.

Configuración de la filtración

Filtración principal

Los ciclos de filtrado se configuran mediante una hora de inicio y un tiempo de duración. La hora de inicio se indica mediante una "A" o una "P" en la esquina inferior derecha de la pantalla. La duración no tiene ninguna indicación en la pantalla. Cada característica puede ajustarse mediante incrementos de 15 minutos. El panel calcula la hora de fin de filtración y la muestra automáticamente.

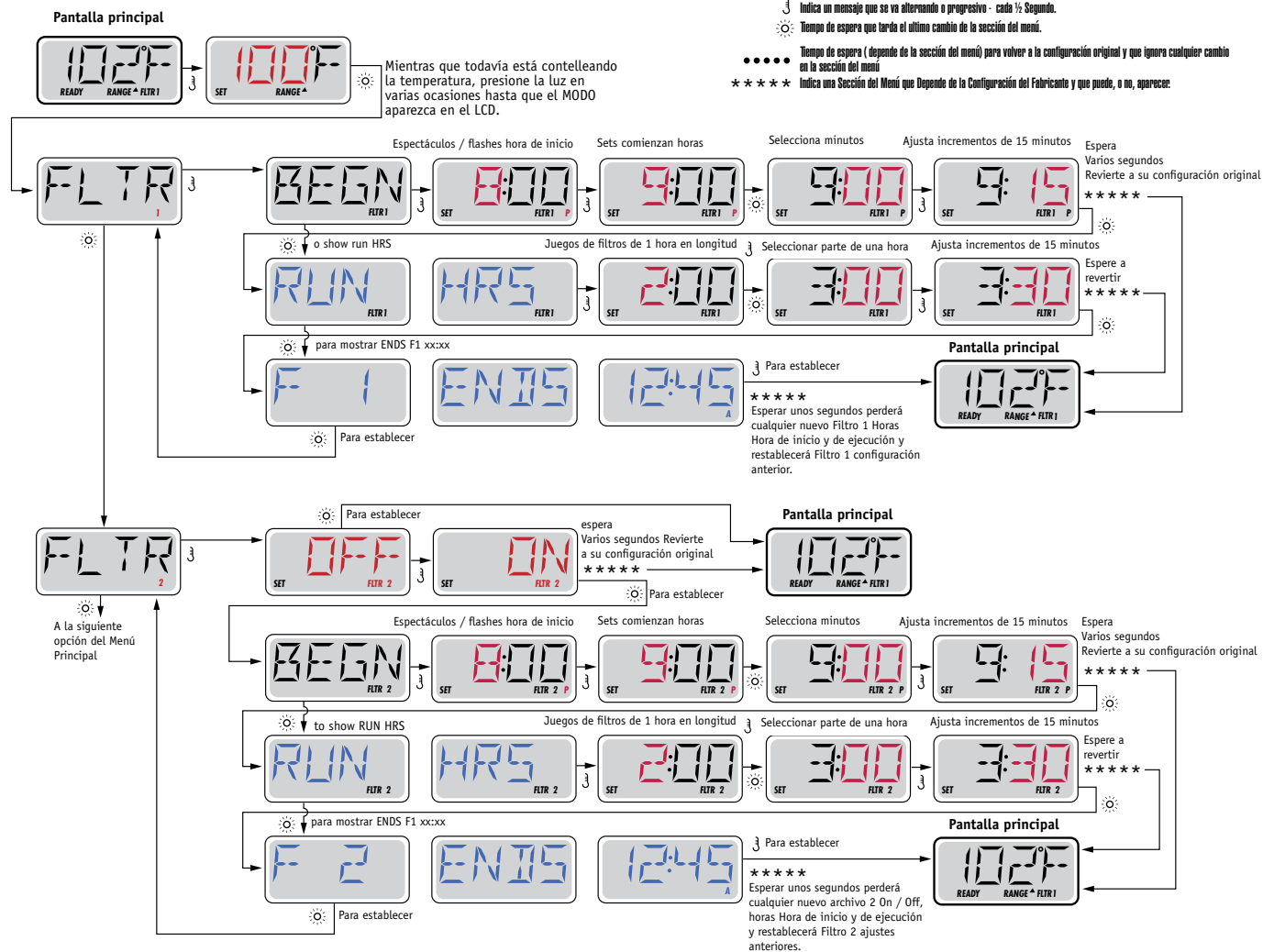

Ciclo de filtrado 2 (Filter Cycle 2) – Filtración opcional

El ciclo de filtrado 2 está desactivado por defecto.

Se pueden solapar los ciclos de filtrado 1 y 2, lo que acortará todas las filtraciones a la suma total de tiempo de filtración.

Ciclos de purga

Para mantener una buena higiene del spa, las bombas secundarias, y/o la bomba de aire (Blower), purgarán el agua de sus tuberías, poniéndose en marcha durante un instante al inicio de cada ciclo de filtración.

Si el ciclo 1 de filtrado está configurado de manera continua (24 horas), activando el ciclo de filtrado 2, se realizará una purga cuando el ciclo de filtrado 2 esté programado para empezar.



Fabricado bajo una o varias de las patentes siguientes. Patentes Estadounidenses: 5332944, 5361215, 5550753, 5559720, 5,883,459, 6253227, 6282370, 6590188, 6976052, 6965815, 7030343, 7,417,834 b2, Patentes Canadienses: 2342614, Patentes Australianas: 2373248 otras patentes nacionales e internacionales han sido pedidas y están pendientes. Todo el material tiene copyright de Balboa Water Group.

Programación del temporizador de la luz (Light Timer)

Opción de temporizador de luz

Si el mensaje LITE TIMR no aparece en el menú principal, el temporizador de luz no ha sido habilitado por el fabricante. Cuando esta función esté disponible, el temporizador de luz está apagado (OFF) por defecto.

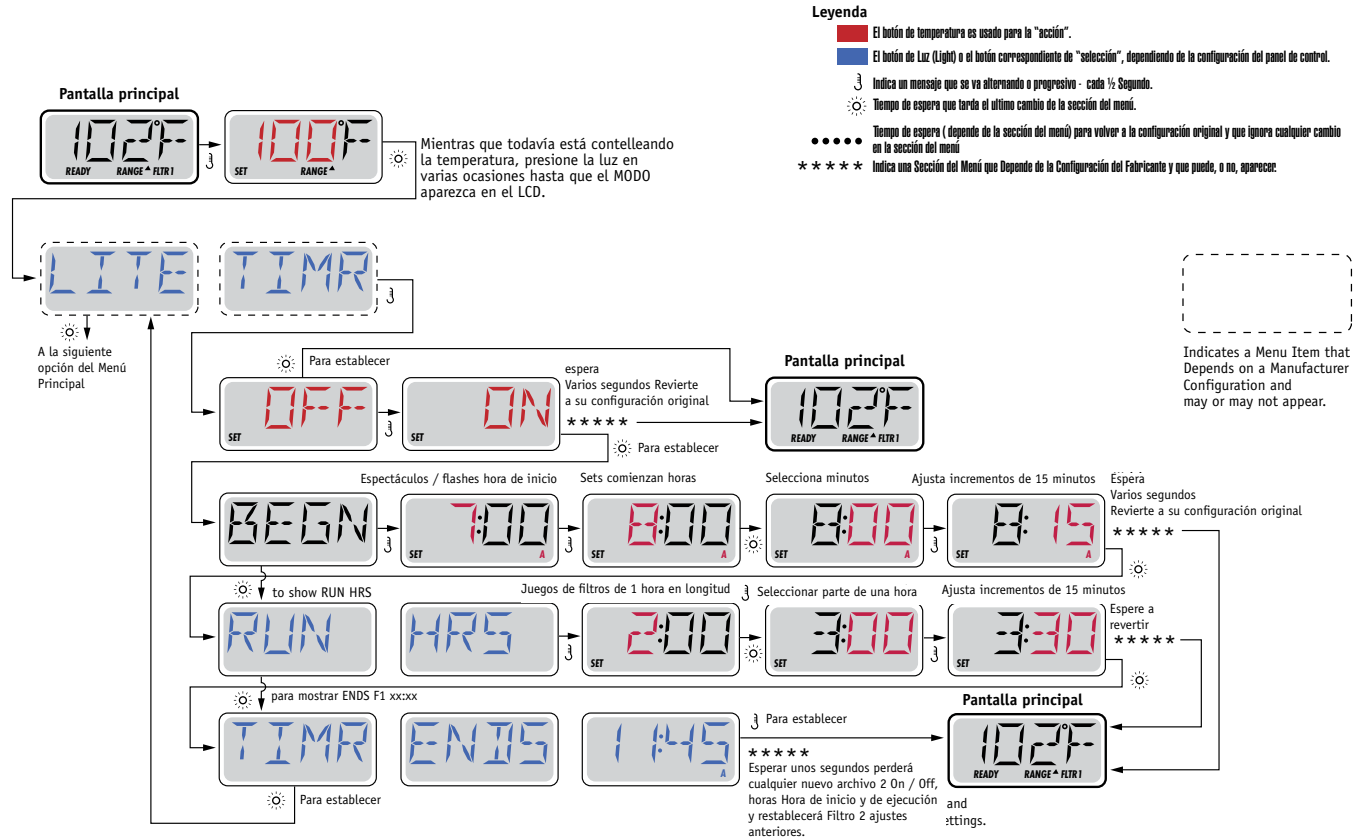

Preferencias

F / C (Visualización de la temperatura-Temp Display)

Cambiar la temperatura entre grados Fahrenheit y Celsius.

12 / 24 (Visualización de la temperatura-Time Display)

Cambiar el reloj entre visualización 12h o 24h.

Notificaciones (RE-MIN-DER/Reminders)

Activar o desactivar las notificaciones (mensajes de aviso cómo: "Limpiar Filtro"- "Clean Filter").

Autolimpieza (CLN-UP/Cleanup)

El ciclo de autolimpieza no está siempre habilitado, así que puede no aparecer. Cuando está disponible, se debe programar el tiempo que la bomba 1 seguirá continuará funcionando después de cada utilización. Se puede escoger de 0 a 4 horas.

Control remoto (DOL-PHIN AD-DRES/Dolphin II y Dolphin III) Hace referencia únicamente a RF Dolphin.

(Este mensaje no aparecerá según la configuración)

Cuando está programado a 0, ninguna comunicación está siendo utilizada. Utilizar este parámetro para el control remoto Dolphin programado de fábrica sin comunicación por defecto.

Cuando está programado entre 1 y 7, los números son las funciones. (Vea el Manual Dolphin para más información).



Preferencias

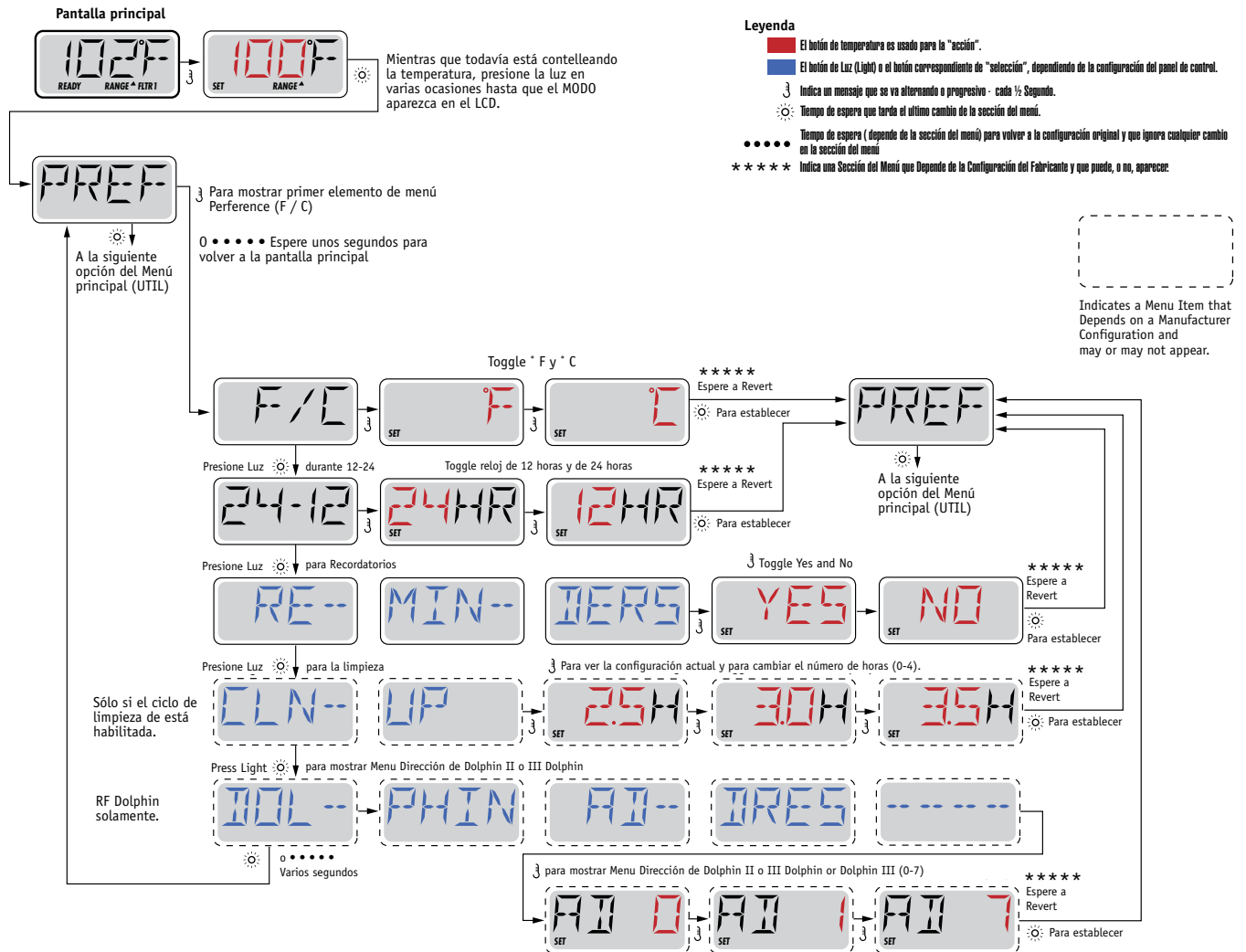

Utilidades e información

INFO (Sub-menú de información del sistema)

El Menú de información de sistema muestra varios parámetros e información sobre el sistema en concreto. Como cada parámetro del menú está resaltado, los detalles de parámetro se muestran en la parte inferior de la pantalla.

SSID (Software ID)

Muestra el número de identificación (ID) del software del sistema.

MODL (System Model)

Muestra el número de modelo del sistema.

SETP (Current Setup)

Muestra el número de parámetro seleccionado actualmente.

SIG (Configuration Signature)

Muestra la suma total para de ficheros de configuración.

Heater Voltage (Característica no utilizada en los sistemas clasificados como CE)

Muestra la tensión de funcionamiento a la que está configurada la resistencia.

Potencia en Vatios del calentador configurada en el Software (solamente para sistemas CE)

Muestra los kilovatios de la resistencia programados en el software. (1-3 o 3-6).

H _ (Heater Type)

Muestra en número de identificación (ID) de la Resistencia.

SW _ (Dip Switch Settings)

Muestra el número de la posición del S1 de los interruptores DIP Switch en la placa electrónica principal.

PANL (Panel Version)

Muestra el número del software de la tapa del panel de control.



Utilidades adicionales

Utilidades

Además de la información, el menú Utilidades contiene la siguiente información:

GFCI (Test GFCI (disyuntor de descarga a tierra) (Característica no utilizada en los sistemas clasificados cómo CE)

La prueba GFCI (Disyuntor de descarga a tierra) no está siempre activada, así que puede no aparecer. Esta pantalla permite examinar manualmente el GFCI des del panel, y puede utilizarse para restaurar la función automática de examen. Si la función de prueba GFCI se restaura, el aparato se reajustará durante 7 días. (ver página 17)

A / B (A/B Sondas de temperatura)

Cuando está activado (ON), la temperatura mostrada alternará entre la sonda A y la sonda B del calentador.

FALT LOG (Registro de errores - Fault Log)

El registro de errores muestra los errores ocurridos las últimas 24h para ser consultados por un servicio técnico.

DEMO (Modo demo)

El modo demo no está siempre activado, así que puede no aparecer. Está diseñado para activar varios aparatos según una secuencia, para mostrar las diversas posibilidades del spa.



Preferencias

Legenda

- El botón de temperatura es usado para la "acción".
- El botón de Luz (Light) o el botón correspondiente de "selección", dependiendo de la configuración del panel de control.
- ⌋ Indica un mensaje que se va alternando o progresivo - cada 1/3 Segundo.
- ☀️ Tiempo de espera que tarda el último cambio de la sección del menú.
- Tiempo de espera (depende de la sección del menú) para volver a la configuración original y que ignora cualquier cambio en la sección del menú
- ***** Indica una Sección del Menú que Depende de la Configuración del Fabricante y que puede, o no, aparecer.

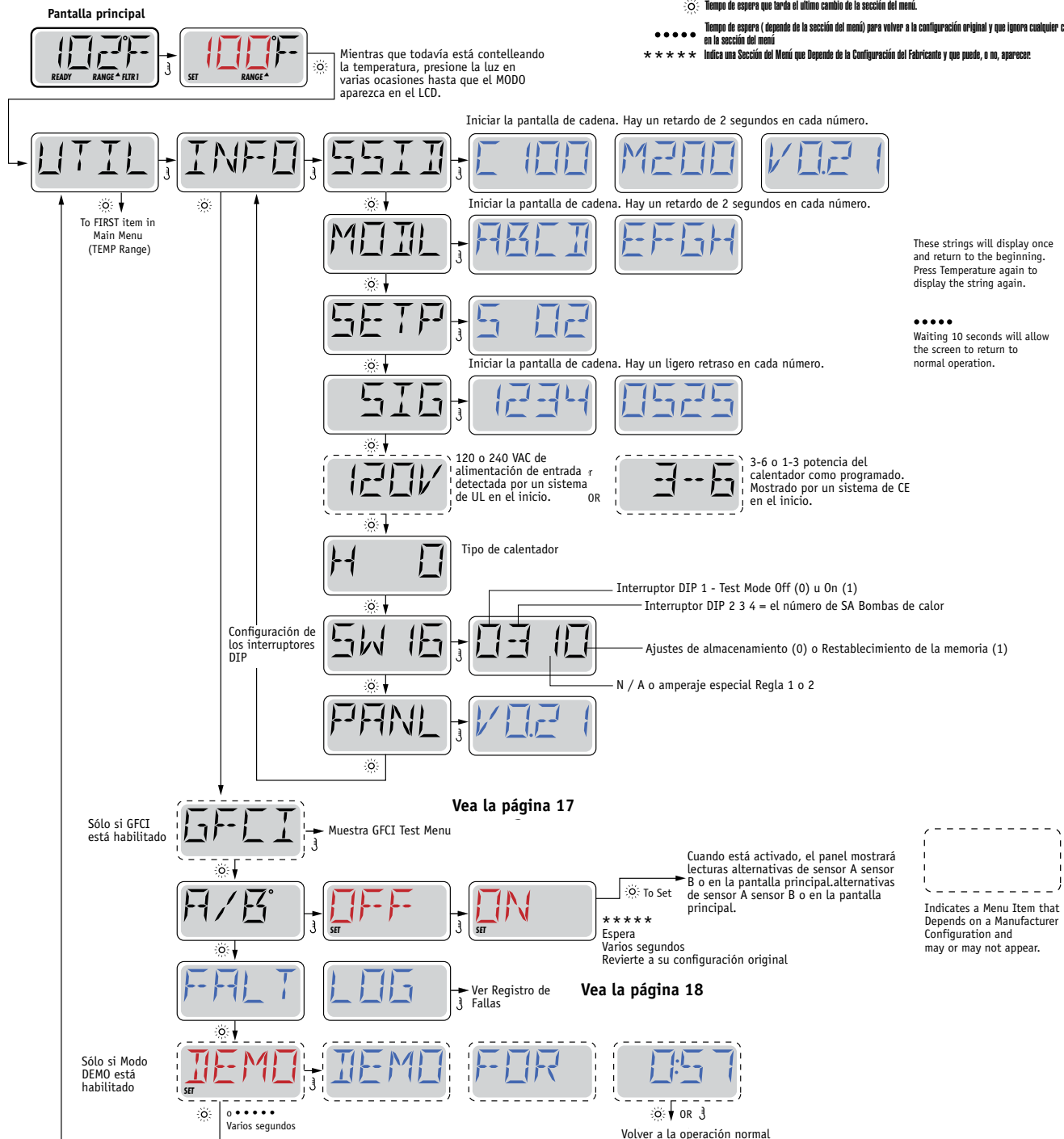

Fabricado bajo una o varias de las patentes siguientes. Patentes Estadounidenses: 5332944, 5361215, 5550753, 5559720, 5,883,459, 6253227, 6282370, 6590188, 6976052, 6965815, 7030343, 7,417,834 b2, Patentes Canadienses: 2342614, Patentes Australianas: 2373248 otras patentes nacionales e internacionales han sido pedidas y están pendientes. Todo el material tiene copyright de Balboa Water Group.

Utilidades – Características del test GFCI (Disyuntor de descarga a tierra)

No disponible en los sistemas clasificados cómo CE.

El GFCI es un aparato de seguridad importante que es obligatorio en la instalación de un spa.

Su spa debe de estar equipado con un GFCI. (Solamente los sistemas UL)

Si su spa esta equipado de fábrica con este componente, la prueba del GFCI (GFCI Trip Test), tendrá que realizarse para permitir al spa funcionar normalmente.

Después de 1 a 7 días después de la puesta en marcha del spa, éste hará saltar el GFCI para comprobar su correcto funcionamiento.

(El número de días está programado de fábrica) El GFCI tiene que resetearse una vez ha saltado. Después de haber pasado el test, si el GFCI salta, esto indicará un problema de tierra o algún problema de seguridad, entonces el spa tiene que ser desenchufado, hasta que un servicio técnico pueda corregir el problema.

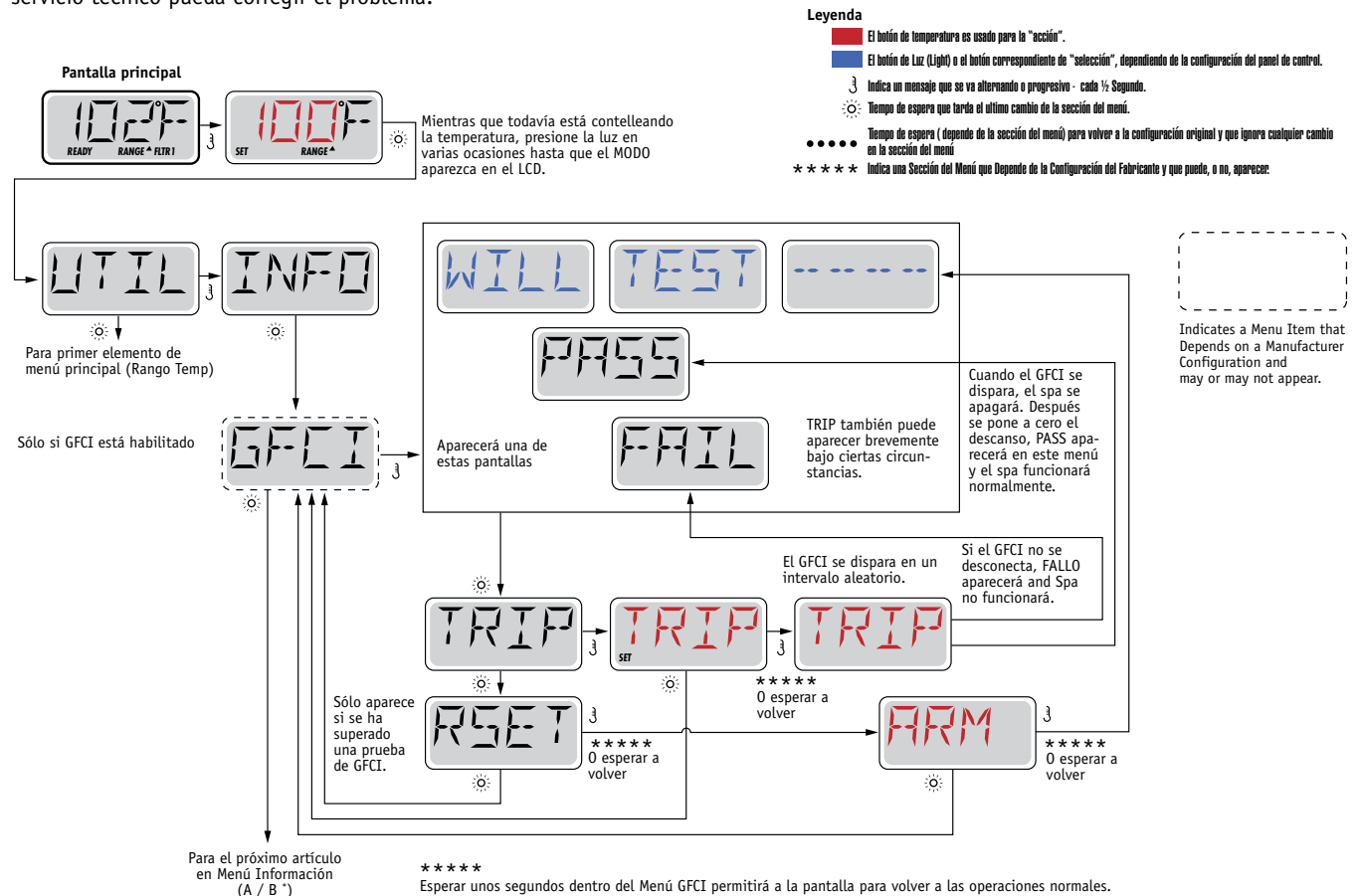

Forzar la prueba del GFCI

El instalador puede forzar que la prueba del GFCI ocurra antes, iniciando la prueba utilizando el menú de anterior.

El GFCI debe de saltar en varios segundos y el spa tiene que apagarse. Si esto no ocurre, desenchufe la corriente y compruebe manualmente que tiene instalado un GFCI y que el circuito y el spa están conectados correctamente. Compruebe la función del GFCI con su propio botón de prueba. Enchufe de nuevo el spa y repita la prueba para hacer saltar el GFCI.

Una vez que el GFCI ha saltado con el test, resetee el GFCI y el spa empezará a funcionar normalmente a partir de este punto. Se puede comprobar que la prueba ha ido correctamente en el menú anterior. El mensaje PASS debe de aparecer cuando se pulsa el botón de temperatura cuando está en la pantalla GFCI.

El usuario final debe de ser informado para que sepa que esta prueba tendrá lugar y cómo resetear el GFCI para un posterior uso correcto del spa.

Atención:

Si hay posibilidad de heladas, el GFCI debe de ser reseteado inmediatamente para evitar daños a su spa. El usuario final debe de ser siempre informado y formado para probar y resetear el GFCI de manera básica.



Fabricado bajo una o varias de las patentes siguientes. Patentes Estadounidenses: 5332944, 5361215, 5550753, 5559720, 5,883,459, 6253227, 6282370, 6590188, 6976052, 6965815, 7030343, 7,417,834 b2, Patentes Canadienses: 2342614, Patentes Australianas: 2373248 otras patentes nacionales e internacionales han sido pedidas y están pendientes. Todo el material tiene copyright de Balboa Water Group.

Utilidades – Registro de errores (Faut log)

Una pequeña historia puede hablar mucho

El registro de errores, guarda hasta 24 acontecimientos en la memoria y pueden ser consultados en el menú “Fault Log”.

Cada acontecimiento se registra con un código de mensaje de error, los días que han pasado desde el error, las veces que se ha repetido el error, la temperatura durante el error, y la temperatura de las sondas A y B durante el error.

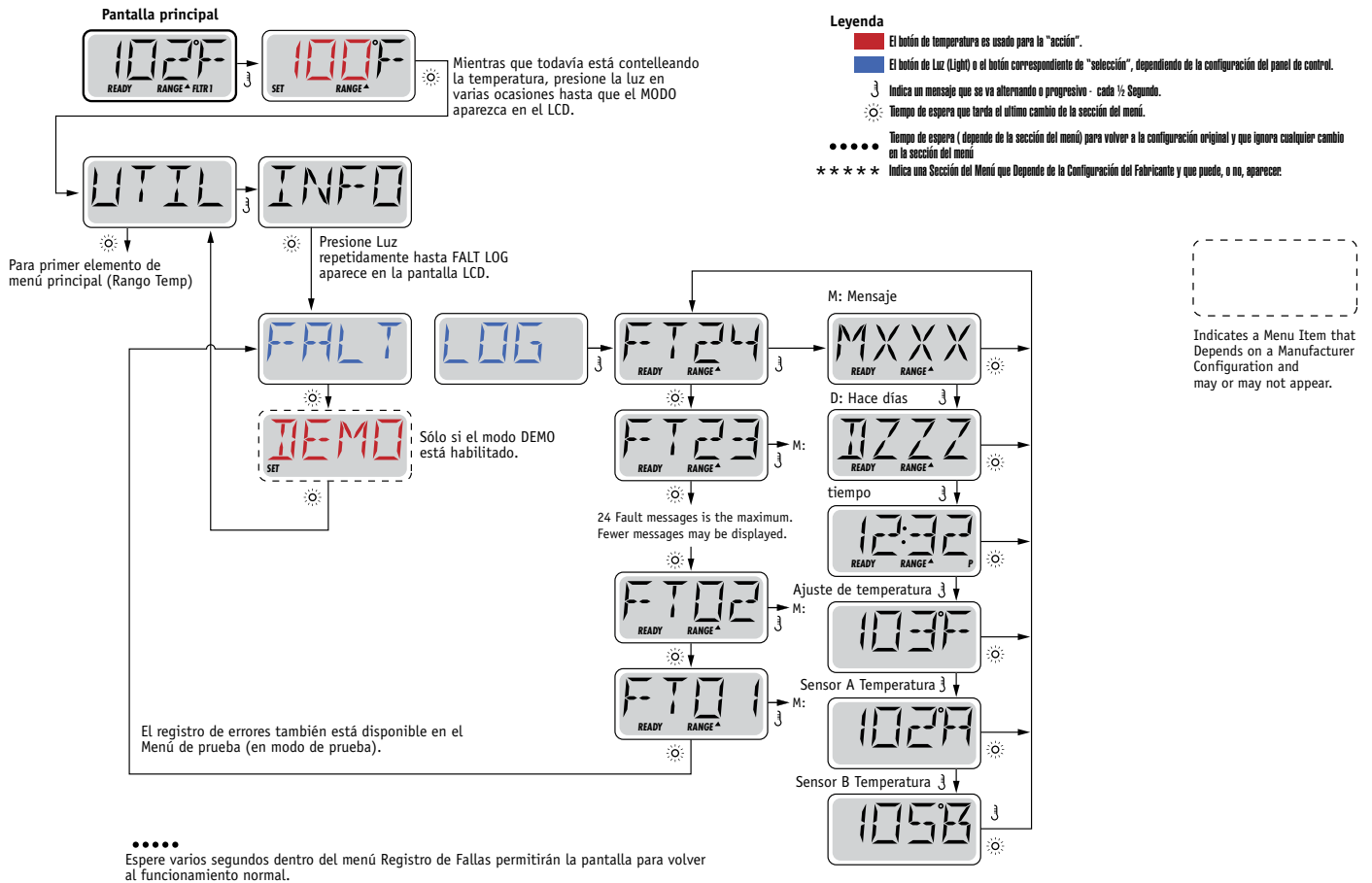

See following pages for various Message Codes and definitions.



Fabricado bajo una o varias de las patentes siguientes. Patentes Estadounidenses: 5332944, 5361215, 5550753, 5559720, 5,883,459, 6253227, 6282370, 6590188, 6976052, 6965815, 7030343, 7,417,834 b2, Patentes Canadienses: 2342614, Patentes Australianas: 2373248 otras patentes nacionales e internacionales han sido pedidas y están pendientes. Todo el material tiene copyright de Balboa Water Group.

Mensajes generales



Modo de cebado de bombas (Priming Mode) – M019

Cada vez que el spa se enciende, entra en modo de cebado de bombas. El objetivo del modo de cebado de bombas es permitir al usuario utilizar todas las bombas y verificar manualmente que todas ellas están cebadas (el aire se ha purgado) y el agua está fluyendo. Se requiere la observación de cada bomba por separado, y normalmente no es posible durante la utilización normal del spa.

El modo de cebado dura 4 minutos, pero se puede salir de el antes pulsando cualquier botón de temperatura. La resistencia no se puede utilizar durante el modo de cebado de las bombas.

NOTA: Si su spa tiene una bomba exclusiva de filtración, esta se pondrá en marcha junto con Jets 1 (primera bomba de masaje) durante el modo de cebado de las bombas. La bomba de circulación (filtración) continuará funcionando pos si misma cuando se salga del modo de cebado.

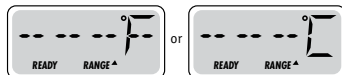

La temperatura de agua es desconocida

Después de que la bomba 1 funcione durante 1 minuto, la temperatura se visualizará en la pantalla.



Demasiado frío (Too Cold)– Protección contra heladas

Unas condiciones de heladas potenciales han sido detectadas, o el interruptor auxiliar de heladas (Aux Freeze Switch) está cerrado, y todas las bombas incluida la de aire, están activadas.

Todas las bombas se ponen en marcha al menos hasta 4 minutos después que las condiciones de helada se hayan terminado, o cuando el interruptor auxiliar de heladas se haya abierto.

En algunos casos, las bombas se encenderán y apagarán y el calentador puede funcionar durante la protección contra las heladas. El mensaje "Too Cold", es normal, no se trata de un error.



Sobrecalentamiento del agua (Water is too Hot / OHS) – M029

Una de las sondas de temperatura ha detectado una temperatura del agua del spa superior a 110°F (43,3°C) y las funcionalidades del spa han sido desconectadas. El sistema se reiniciará automáticamente cuando la temperatura alcance los 108°C (42,2°C). Para más detalles, consulte el apartado ampliado del funcionamiento de las bombas o las elevadas temperaturas ambientales.



Estado de seguridad – Bloqueo de las succión de la bomba (Safety Trip - Pump Suction Blockage*) – M033

EL mensaje de error SFTY TRIP indica que la aspiración de la bomba está cerrada u obstruida. Esto ocurre cuando hay un problema de succión o algún bloqueo en las tuberías. (Nota: No todos los spas tienen esta característica)

Los números MOXX son códigos de Mensajes. Vea página 15.

* Este mensaje puede ser reseteado en el panel pulsando cualquier botón.



Fabricado bajo una o varias de las patentes siguientes. Patentes Estadounidenses: 5332944, 5361215, 5550753, 5559720, 5,883,459, 6253227, 6282370, 6590188, 6976052, 6965815, 7030343, 7,417,834 b2, Patentes Canadienses: 2342614, Patentes Australianas: 2373248 otras patentes nacionales e internacionales han sido pedidas y están pendientes. Todo el material tiene copyright de Balboa Water Group.

Resistencia – Mensajes relacionados



Caudal reducido en la resistencia (HFL) – M016

No hay suficiente caudal de agua circulando en la resistencia. La resistencia volverá a funcionar pasado 1 min. Vea el apartado “verificaciones relativas a problemas caudal” a continuación.



Caudal reducido en la resistencia (LF)* – M017

No hay suficiente caudal de agua circulando en la resistencia. La resistencia ha sido desconectada. Vea el apartado “verificaciones relativas a problemas caudal” a continuación. Después de solucionar el problema, pulsar cualquier botón para resetear y reiniciar la resistencia.



No hay agua en la resistencia (dr)* – M028

La resistencia debe de no tener agua, o el caudal es insuficiente para ponerla en marcha. El spa se desconecta durante 15 minutos. Pulse cualquier botón para resetear y reiniciar la resistencia. Vea el apartado “verificaciones relativas a problemas caudal” a continuación.



No hay agua en la resistencia* – M027

No hay suficiente agua en la resistencia para ponerla en marcha. El spa se apaga. Después de solucionar el problema, pulsar cualquier botón para resetear y reiniciar la resistencia.



Resistencia demasiado caliente (OHH)* – M030

Una de las sondas de temperatura ha detectado una temperatura del agua del spa superior a 118°F (47,8°C) y la resistencia y el spa han sido desconectados. Pulse cualquier botón para resetear el sistema cuando la temperatura de agua alcance los 108°C (42,2°C). Para más detalles, vea el apartado “verificaciones relativas a problemas caudal” a continuación.



Un mensaje de Reset aparecerá para otros mensajes.

Algunos errores requerirán desenchufar el spa de la corriente para ser borrados y que el sistema se restaure.

Verificaciones relativas a problemas caudal

Para los problemas de caudal débil, se deben comprobar: el nivel de agua, las tomas de succión del agua de las distintas bombas, aire atrapado en burbujas, demasiados jets cerrados (salida del agua bloqueada), cebado de la bomba.

En algunos sistemas, aún si el spa está apagado, ciertos componentes pueden ponerse en marcha para la supervisión de la temperatura o el análisis de la necesidad de activar la protección contra heladas.

* Este mensaje puede ser reseteado pulsando cualquier botón del panel.



Fabricado bajo una o varias de las patentes siguientes. Patentes Estadounidenses: 5332944, 5361215, 5550753, 5559720, 5,883,459, 6253227, 6282370, 6590188, 6976052, 6965815, 7030343, 7,417,834 b2, Patentes Canadienses: 2342614, Patentes Australianas: 2373248 otras patentes nacionales e internacionales han sido pedidas y están pendientes. Todo el material tiene copyright de Balboa Water Group.

Sondas – Mensajes



Problema de equilibrado de sondas – M015

La temperatura de las sondas está desequilibrada de 2 o 3°F entre ellas. Póngase en contacto con un servicio técnico.



Problema de equilibrado de sondas* – M026

La temperatura de las sondas está desequilibrada. El mensaje M015 ha estado en la pantalla durante 1h. Póngase en contacto con un servicio técnico.



Fallo de las sondas – Sonda A: M031, Sonda B: M032

Una sonda de temperatura o sonda de circuito ha fallado. Póngase en contacto con un servicio técnico.

Diversos mensajes



Sin señal - No Communications

El panel de control no está recibiendo señal del sistema. Póngase en contacto con un servicio técnico.

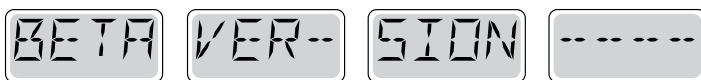

Pre-Production Software

El sistema de control está funcionando con el software en modo de pruebas. Póngase en contacto con un servicio técnico.



°F o °C es substituido por °T

El sistema de control está en Modo de pruebas. Póngase en contacto con un servicio técnico.

* Este mensaje se puede resetear pulsando cualquier botón del panel



Fabricado bajo una o varias de las patentes siguientes. Patentes Estadounidenses: 5332944, 5361215, 5550753, 5559720, 5,883,459, 6253227, 6282370, 6590188, 6976052, 6965815, 7030343, 7,417,834 b2, Patentes Canadienses: 2342614, Patentes Australianas: 2373248 otras patentes nacionales e internacionales han sido pedidas y están pendientes. Todo el material tiene copyright de Balboa Water Group.

Sistema - Mensajes



Fallo de memoria – Error del chequeo completo * – M022

En la conexión a la corriente del spa, el programa de chequeo completo ha fallado. Esto indica un problema de programación electrónica (programa de funcionamiento) y requiere la intervención de un servicio técnico.



Alarma de memoria – Reset de memoria constante * – M021

Aparece después de cualquier cambio en la configuración del sistema. Contacte con su distribuidor, si el mensaje aparece más de una vez durante la conexión del spa o bien si aparece después de un periodo de normal funcionamiento del spa.



Alarma de memoria – Error de reloj * – M020 - No Aplicable al panel BP1500

Póngase en contacto con su distribuidor.



Error de configuración – El spa no se pondrá en marcha (Configuration Error – Spa will not Start Up)

Póngase en contacto con su distribuidor.



Fallo del GFCI – El sistema no puede probar/ hacer saltar el GFCI – M036

SOLAMENTE PARA NORTE AMÉRICA. Indica una instalación peligrosa. Póngase en contacto con su distribuidor o instalador.



Atasco de bomba – M034

El agua debe de estar sobrecalentada. DESENCHUFE EL SPA. NO ENTRE EN EL AGUA. Póngase en contacto con su distribuidor o instalador.



Atasco de bomba en la última conexión del spa – M035

DESENCHUFE EL SPA. NO ENTRE EN EL AGUA.
Póngase en contacto con su distribuidor o instalador.

* Este mensaje se puede resetear pulsando cualquier botón del panel.



Fabricado bajo una o varias de las patentes siguientes. Patentes Estadounidenses: 5332944, 5361215, 5550753, 5559720, 5,883,459, 6253227, 6282370, 6590188, 6976052, 6965815, 7030343, 7,417,834 b2, Patentes Canadienses: 2342614, Patentes Australianas: 2373248 otras patentes nacionales e internacionales han sido pedidas y están pendientes. Todo el material tiene copyright de Balboa Water Group.

Avisos – Mensajes recordatorios

Ayuda para el mantenimiento general.

Los avisos se pueden suprimir utilizando el menú PREF. Vea página 11.

Los avisos se pueden ser escogidos individualmente por el fabricante. Se deben inhabilitar completamente, o habrá un número limitado de avisos en un modelo específico.

La frecuencia de cada aviso (Ej. 7 días) puede ser especificada por el fabricante. Pulse un botón de temperatura para resetear cualquier mensaje de este tipo que se muestre en la pantalla.



El mensaje se alterna con la temperatura o la pantalla normal..

Aparecen periódicamente, Ej. Cada 7 días.

Compruebe el pH con un Test de pH y ajústelo con los productos químicos adecuados.



El mensaje se alterna con la temperatura o la pantalla normal.

Aparecen periódicamente, Ej. Cada 7 días.

Compruebe el desinfectante y otros tratamientos químicos con el test adecuado y ajústelos con los químicos adecuados.



El mensaje se alterna con la temperatura o la pantalla normal.

Aparecen periódicamente, Ej. Cada 30 días.

Limpie el filtro cómo aconseja el fabricante. Vea HOLD en la página 6.



El mensaje se alterna con la temperatura o la pantalla normal.

Aparecen periódicamente, Ej. Cada 30 días.

El disyuntor de descarga a tierra (GFCI) o interruptor diferencial (RCD) es un componente de seguridad importante. Su buen funcionamiento debe de ser comprobado de forma rutinaria para asegurarse de su fiabilidad.

Todo usuario, durante la puesta en marcha, debe de aprender como comprobar el GFCI o RCD de manera segura.

El GFCI y el RCD deben de tener un botón para pruebas que permita comprobar que funciona correctamente.

Atención:

Si hay posibilidad de heladas, el GFCI debe de ser reseteado inmediatamente para evitar daños a su spa.

El usuario final debe de ser siempre informado y formado para probar y resetear el GFCI de manera básica periódicamente.

Avisos – Mensajes recordatorios- Continuación...

El mensaje se alterna con la temperatura o la pantalla normal.

Aparecen periódicamente, Ej. Cada 90 días.

Cambie el agua del spa cómo regla general para mantener un correcto equilibrio químico y unas condiciones sanitarias correctas.

El mensaje se alterna con la temperatura o la pantalla normal.

Aparecen periódicamente, Ej. Cada 180 días.

Realice la limpieza y mantenimiento de las fundas de vinilo para una mayor durabilidad.

El mensaje se alterna con la temperatura o la pantalla normal.

Aparecen periódicamente, Ej. Cada 180 días.

Realice la limpieza y mantenimiento del mueble del spa siguiendo las recomendaciones del fabricante.

El mensaje se alterna con la temperatura o la pantalla normal.

Aparecen periódicamente, Ej. Cada 365 días.

Sustituya los filtros para mantener su spa limpio y todas sus funciones en perfectas condiciones.

El mensaje se alterna con la temperatura o la pantalla normal.

Cuando sea necesario.

Cambie el cartucho mineral.

BALBOA
water group

Instalación básica y pautas de configuración

Use como mínimo cables de cobre de 6mm².

Fuerza de apriete de las conexiones entre 21 y 23 lbs.

Se debe asegurar un fácil acceso a las conexiones por seguridad durante la instalación.

Subministro de corriente permanente cuando esté conectado.

Conéctese solamente a un circuito protegido con un disyuntor de descarga a tierra de clase A (GFCI) o un Interruptor diferencial (RCD) instalado como mucho a 1,52m (5') del interior de las paredes del spa y visible en el compartimiento del equipo.

Caja de conexiones eléctricas estanca IP44 interior.

Consulte el esquema de conexiones de la tapa de la caja de protección del sistema electrónico.

Consulte las instrucciones de instalación y seguridad proporcionadas por el fabricante.

Atención: En caso de enfermedad infecciosa no se debe usar el spa

Atención: Para evitar daños, entre y salga cuidadosamente del spa.

Atención: No use el spa inmediatamente después de un gran esfuerzo físico.

Atención: Una inmersión prolongada en el spa puede provocar problemas de salud.

Atención: Mantenga los niveles de los químicos en acuerdo con las especificaciones de su fabricante.

Atención: Los controles del equipo deben situarse a menos de 1,5 metros al horizontal del spa.

¡Atención! Protección GFCI o RCD.

El propietario del spa debe comprobar periódicamente el buen funcionamiento del interruptor diferencial, para asegurarse que funcionará correctamente en caso de necesidad.

¡Atención! ¡Riesgo de descarga eléctrica! No manipular por el usuario.

No intente poner en marcha usted mismo el sistema. Póngase en contacto con su distribuidor o instalador para pedir asistencia. Siga todas las instrucciones del manual de instalación para la conexión del spa. La instalación debe de ser realizada por un servicio técnico autorizado y todas las conexiones a tierra deben ser realizadas y certificadas por un profesional.

Caja de conexiones eléctricas - Conformidad Atención:

- Compruebe el buen funcionamiento del interruptor diferencial antes de usar el spa.
- Lea detenidamente el manual de instrucciones.
- Si el spa está enterrado, asegúrese que el vaciado se pueda realizar correctamente.
- Utilizar únicamente con una caja de conexiones eléctricas estanca IP 55.
- Conectar solamente a un circuito con un interruptor diferencial de clase A.
- Para asegurar una protección contra descarga eléctrica, utilice solamente piezas idénticas a las substituidas.
- Las aspiraciones de agua deben estar equipadas de rejillas adecuadas que no limiten el caudal de agua mínimo necesario para un buen funcionamiento del spa.

Atención:

- Una temperatura superior a 38°C es peligrosa para su salud.
- Desconecte el spa de la corriente antes de manipular cualquier parte del spa para reparación o mantenimiento. Deje la puerta cerrada.